

Содержание

1. Certificat de inregistrare.semnat	2
2. Oferta	3
3. Formular informativ despre ofertant	4
4. Cont bancar	6
5. Confirmarea înscrierii InoxPlus[51446]	7
6. Declaratie livrare	8
7. Pasaport tehnic	9

REPUBLICA



MOLDOVA



CERTIFICAT DE ÎNREGISTRARE

Societatea cu Răspundere Limitată "INOXPLUS"
ESTE ÎNREGISTRATĂ LA CAMERA ÎNREGISTRĂRII DE STAT

Numărul de identificare de stat - codul fiscal
1011600039984

Data înregistrării

28.11.2011

Data eliberării

28.11.2011



Bobeica Ion, registrator

*Funcția, numele, prenumele persoanei
care a eliberat certificatul*

[Signature]



MD 0112756

L.Ș.

Nr. d/o	Denumire Lot	Specificarea tehnică deplină solicitată, Standarde de referință	Specificarea tehnică deplină propusă de către ofertant	U/M	Cantitatea	Preț unitar (fără TVA), lei	Preț unitar (cu TVA), lei	Suma fără TVA, lei	Suma cu TVA, lei	Termen de livrare
1	Climatizator. Servicii de demontare/montare a climatizatoarelor la adresa: bd. Ștefan cel Mare și Sfânt,105	Climatizator pentru încăperi cu suprafața de 35-40 m2. Capacitate răcire: 12000 BTU; Compresor: inverter; Putere răcire: 3,20 kWt; Putere încălzire: 3,60 kWt; Nivel de zgomot admisibil: max. 23 Db; Agent de răcire: R-410A; Regimuri de baza: Răcire/Încălzire: Interval de temperatură de funcționare (răcire): de la -15 la +40 0C; Interval de temperatură de funcționare (încălzire): de la -20 la +20. Termen de garanție: nu mai puțin de 3 ani	Kraft KFMAC12E Climatizator pentru încăperi cu suprafața de 35 m2. Capacitate răcire: 12000 BTU; Compresor: inverter; Putere răcire: 3,50 kWt; Putere încălzire: 3,80 kWt; Nivel de zgomot admisibil: max. 31 Db; Agent de răcire: R-410A Regimuri de baza: Răcire/Încălzire: Interval de temperatură de funcționare (răcire): de la ~ -15 la ~ +40 0C; Interval de temperatură de funcționare (încălzire): de la ~ -20 la ~ +20. Termen de garanție: nu mai puțin de 3 ani	buc.	2	8 333,33	10 000,00	16 666,67	20 000,00	24.12.2021
Total oferta:								16 666,67	20 000,00	

Formular informativ despre ofertant (F3.3)

[Ofertantul va completa acest formular în conformitate cu instrucțiunile de mai jos. Nu se vor permite modificări în formatul formularului, precum și nu se vor accepta înlocuiri în textul acestuia.]

Data: "2" decembrie 2021

Achiziții cu costuri mici [ocds-b3wdp1-MD-1637937273916](#)

Pagina 1 din 2

• Ofertanți individuali

• Informații generale		
1.1.	Numele juridic al ofertantului	INOXPLUS S.R.L.
1.2.	Adresa juridică a ofertantului în țara înregistrării	Mun. Chișinău, str. Petru Rareș, 36/48
1.3.	Statutul juridic al ofertantului	
	• <i>Proprietate</i>	
	• <i>Formă de organizare juridică</i>	<i>S.R.L.</i>
	• <i>Altele</i>	
1.4.	Anul înregistrării ofertantului	2011
1.5.	Statutul de afaceri al ofertantului	
	• <i>Agent local/Distribuitor al producătorului străin</i>	V
	• <i>Intermediar</i>	
	• <i>Companie de antrepozit</i>	
	• <i>Altele</i>	
1.6.	Informația despre reprezentantul autorizat al ofertantului	
	• <i>Numele</i>	<i>Covalenco Dumitru</i>
	• <i>Locul de muncă și funcția</i>	<i>INOXPLUS S.R.L. Director General</i>
	• <i>Adresa</i>	Mun. Chișinău, str. Petru Rareș, 36 ap. 48 Adresa poștală: mun. Chișinău str. Petricani 17/3
	• <i>Telefon / Fax</i>	078262888,
	• <i>E-mail</i>	<i>tendere@inoxplus.md</i>
1.7.	Numărul de înregistrare pentru TVA	0607844
1.8.	Numărul de identitate al ofertantului pentru impozitul pe venit (pentru ofertanții străini)	
1.9.	Ofertantul va anexa copiile următoarelor documente:	<i>În conformitate cu FDA3.</i>
• Informații de calificare		
2.1.	Numărul de ani de experiență generală a ofertantului în livrări de bunuri și servicii	<i>9 ani</i>
2.2.	Numărul de ani de experiență specifică a ofertantului în livrarea/prestarea bunurilor și/sau serviciilor similare	<i>9 ani</i>
2.3.	Valoarea monetară a livrărilor de bunuri/prestarea serviciilor similare	<i>"Nu se aplică"</i>
2.4.	Disponibilitate de resurse financiare (bani lichizi sau capital circulant,	<i>"Nu se aplică"</i>

	sau de resurse creditare, extras din cont bancar etc.). Enumerați și anexați copiile documentelor justificative	
2.5.	Detalii privind capacitatea de producere / echipamente disponibile	“Nu se aplică”
• Informații financiare		
3.1.	Rapoarte financiare sau extrase din bilanțul financiar, sau declarații de profit / pierderi, sau rapoartele auditorilor pentru ultimul an de activitate. Enumerați mai jos și anexați copii:	
	<u>Ultimul raport financiar anexat</u> _____ _____ _____	
3.2.	Denumirea, adresa, numerele de telefon, telex și fax ale băncilor care pot oferi caracteristici despre ofertant în cazul contactării de către autoritatea contractantă:	
	Denumirea: <u>BANCA COMERCIALA ROMANA CHISINAU SA</u> Adresa: <u>Mun. Chișinău, str. Petru Rareș, 36/48</u> Telefon: <u>+373 (22) 85 20 00, +373 (22) 26 50 00</u> Fax: _____ Cont de decontare: <u>MD87RN000000000222480329</u> Cod: <u>RNCBMD2XXXX</u>	
3.3.	Informație privind litigiile în care ofertantul este sau a fost implicat:	
	• Orice proces pe parcursul ultimilor 3 ani:	
	Cauza litigiului	Rezultatul sau sentința și suma implicată
	• Procese curente, pe parcursul anului fiscal curent:	
	Cauza litigiului	Situația curentă a procesului
<i>Notă: Alte cerințe și detalii pot fi adăugate de către autoritatea contractantă, după caz</i>		
• Partenerii individuali ai Asociației		
4.1.	Fiecare partener al Asociației va depune toată informația solicitată în formularul de mai sus, în compartimentele 1-3.	
4.1.	Anexați procura/împuternicirea pentru fiecare semnatar autorizat al ofertei în numele Asociației.	
4.1.	Anexați acordul semnat între toți partenerii ai Asociației (care va purta caracter obligatoriu în mod juridic pentru toți partenerii).	
<i>Notă: Alte cerințe și detalii pot fi adăugate de către autoritatea contractantă, după caz</i>		





Banca Comercială Română Chișinău S.A.
Str. A. Pușkin 60/2 Municipiul Chișinău
Republica Moldova MD 2005
IDNO Cod Fiscal 1003600021533
Capital Social 728.130.000 MDL
SWIFT RNCBMD2X
Tel: +373 22 85 20 00/ +373 22 26 50 00
Fax: + 373 22 26 50 02/ +373 22 85 20 02
site: <http://www.bcr.md>
e-mail: office@bcr.md

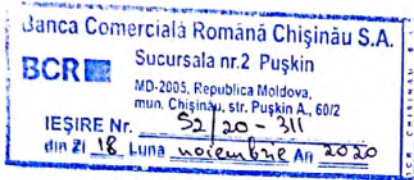

CERTIFICAT

Prin prezenta, Banca Comercială Română Chișinău S.A. confirmă că INOXPLUS S.R.L., cod fiscal – 1011600039984, este clientul Băncii și deține în cadrul BCR Chișinău S.A. următoarele conturi:

IBAN	Valuta contului
MD87RN000000000222480329	MDL
MD87RN000000000222480329	USD
MD87RN000000000222480329	EUR
MD87RN000000000222480329	RON
MD87RN000000000222480329	RUB

Certificatul a fost eliberat la cererea clientului pentru a fi prezentat la destinația solicitată. Informația specificată în prezentul certificat reprezintă situația existentă la data eliberării lui.

Responsabilitate pentru dezvăluirea informației expuse în prezentul certificat este atribuită nemijlocit Clientului. Banca nu poartă răspundere pentru dezvăluirea datelor către terți.

Director Sucursala nr. 3 Russo,

Minciuna Serghei

BCR Chisinau S.A. - Confidential

BCR Chisinau S.A. este înregistrat în calitate de operator cu date de caracter personal cu identificatorul – 0000065, care va proteja datele cu caracter personal, în condițiile legii nr. 133 din 08.07.2011 privind protecția datelor cu caracter personal.

MINISTERUL
AGRICULTURII,
DEZVOLTĂRII REGIONALE
ȘI MEDIULUI
AL REPUBLICII MOLDOVA



MINISTRY
OF AGRICULTURE,
REGIONAL DEVELOPMENT AND
ENVIRONMENT OF THE REPUBLIC
OF MOLDOVA

AGENȚIA DE MEDIU

ENVIRONMENTAL AGENCY

MD-2005, mun.Chișinău, str. Albișoara, 38
Tel.: (022) 820-770, email: am@mediu.gov.md

CONFIRMARE

privind înregistrarea în „Lista producătorilor” de produse
supuse reglementărilor de responsabilitate extinsă a producătorului
(echipamente electrice și electronice)

În scopul plasării pe piață a produselor de echipamente electrice și electronice, în conformitate cu prevederile art. 12 alin. (5) și alin. (14) lit. b) din Legea nr. 209 din 29.07.2016 privind deșeurile, și punctele 46 – 50 din Regulamentul privind deșeurile de echipamente electrice și electronice, aprobat prin Hotărârea Guvernului nr. 212 din 07.03.2018, se emite numărul de înregistrare

MD2021-3-EEE-007

pentru INOXPLUS SRL, IDNO: 1011600039984, cu adresa juridică: mun. Chișinău, str. Rareș Petru, 36, ap.(of.) 48.

Numărul de înregistrare este valabil începînd cu data de 16.03.2021 pînă la data de 16.03.2024.

Director
Veaceslav DERMENJI



„INOXPLUS” SRL
mun. Chișinău, str. Petricani 17/3
Tel: 022 317 318
fax: 022 317 008;
www.inoxplus.md

c/f 1011600039984 / TVA 0607844
BC Moldindconbank SA, fil. Kiev
c/d MD12ML000000002251536273
Cod Banc: MOLDM2X336

Către: **Secretariatul Parlamentului Republicii Moldova**

DECLARAȚIE PRIVIND ASIGURAREA LIVRĂRII

Prin prezentul act, compania Inoxplus SRL declară pe propria răspundere ca toate produsele constitutive a ofertei noastre tehnice vor fi livrate, descărcate și montate/instalate (cu ajutorul și sub controlul strict a Beneficiarului) la fiecare instituție împarte, în termeni contractuali. Bunurile sunt produse în condiții de fabrică, de calitate impecabilă.

Oferta pentru lotul 1 include montaj Standard a aparatelor de aer condiționat, capacitate 12kbtu inclusiv set standard de materiale pentru instalare (traseu 5m.). Prețul indicat nu include materialele și lucrările suplimentare neincluse în serviciul Montaj Standard. Montajul standard presupune următoarele:

- ✓ Deplasarea echipei de service;
- ✓ Despachetarea și verificarea vizuală a tehnicii;
- ✓ Executarea unei singure găuri în peretele pentru conectarea celor două unități;
- ✓ Montarea suportului standard;
- ✓ Amplasarea unității interioare;
- ✓ Fixarea unității exterioare pe peretele exterior (într-un loc ușor accesibil);
- ✓ Instalarea traseului frigorific (în limita de 5m.l.);
- ✓ Conectarea blocului intern la punctul de alimentare cu electricitate al Clientului;
- ✓ Conectarea, setarea, verificarea capacității de faționare;
- ✓ Demonstrarea funcționării și explicarea principalelor funcții ale echipamentului.

Nu fac obiectul montajului standard următoarele:

- Instalarea în 2 etape (se efectuează de obicei, când în încăperea au loc lucrări de renovare, sau în orice alt caz, când instalarea standard nu se poate efectua prin doar o singură deplasare a echipei de montatori);
- Utilizarea schelelor, macaralelor sau alpiștilor utilitari;
- Montarea traseului frigorific suplimentar;
- Executarea șanțurilor în pereți;
- Instalarea echipamentului suplimentar (carcasei decorative, copertinei de protecție, gratiilor, etc.)
- Materialele, piesele de schimb și lucrările suplimentare (dacă este necesar), se achită separat, în conformitate cu lista actuală de prețuri a centrului de servicii.

Beneficiarul în rândul său o să întreprindă toate măsurile necesare pentru asigurarea recepționării în termenul stabilit va accepta în primire bunurile livrate, în deplina componentă, semnând act de predare-primire respectiv. Răspunderea de buna funcționare și exploatarea utilajului trece în responsabilitatea Beneficiarului din momentul livrării.

Cu respect,

Directorul General Inoxplus SRL Dumitru Covaletco

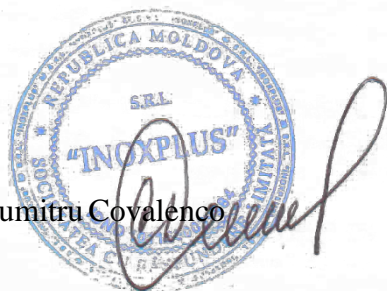



КОНДИЦИОНЕР ВОЗДУХА ТИПА СПЛИТ-СИСТЕМА

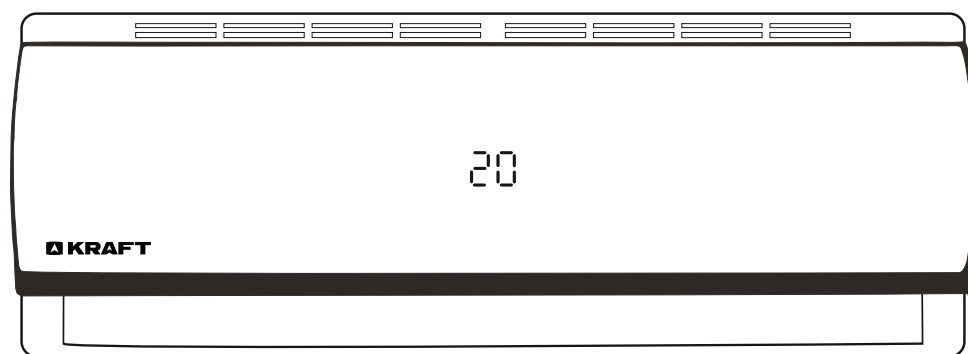

МОДЕЛИ:

KF-MAC07

KF-MAC09

KF-MAC012

KF-MAC018

KF-MAC024

ПЕРЕД НАЧАЛОМ ИСПОЛЬЗОВАНИЯ КОНДИЦИОНЕРА
ВНИМАТЕЛЬНО ИЗУЧИТЕ ИНСТРУКЦИЮ ПО ЭКСПЛУАТАЦИИ!

ИНСТРУКЦИЯ ПО ЭКСПЛУАТАЦИИ

Введение

Кондиционеры являются дорогостоящим товаром. Поэтому, убедительно просим Вас приглашать для их установки только профессиональных техников. Кроме того, этим Вы подтверждаете свои юридические права, и соблюдаете свои интересы.

Данная инструкция по эксплуатации является универсальной для всех моделей кондиционеров, которые выпускаются нашей компанией. Внешний вид приборов, которые Вы покупаете, может слегка отличаться от тех, что описаны в данной инструкции, но это не влияет на качество их работы и использование. Пожалуйста, прочитайте внимательно соответствующие разделы, которые относятся к той модели, которую Вы выбрали, и храните инструкцию так, чтобы Вы могли найти в ней нужную справку в любой момент.

Предупреждение!

Электрический бытовой прибор не может использоваться детьми и лицами преклонного возраста без надзора. Следите, чтобы маленькие дети не игрались с электрическим прибором.

Содержание

Введение	2
ТРЕБОВАНИЯ ПО ТЕХНИКЕ БЕЗОПАСНОСТИ	4
Инструкции для установки	4
Инструкции для снятия и ремонта прибора.....	5
НАИМЕНОВАНИЕ И НАЗНАЧЕНИЕ ЧАСТЕЙ КОНДИЦИОНЕРА	6
Панель индикации внутреннего блока.....	6
ПРАВИЛА ЭКСПЛУАТАЦИИ И ПУЛЬТ ДИСТАНЦИОННОГО УПРАВЛЕНИЯ	6
Индикация пульта дистанционнго управления	7
ИСПОЛЬЗОВАНИЕ ПУЛЬТА ДИСТАНЦИОННОГО УПРАВЛЕНИЯ.....	8
Работа кондиционера в выбранном режиме	8
Вентиляция.....	8
Регулировка воздушного потока	8
Ночной режим работы.....	9
Включение и отключение кондиционера по таймеру	9
Интенсивный режим работы (TURBO)	9
Возврат предыдущих настроек	10
УХОД И ТЕХНИЧЕСКОЕ ОБСЛУЖИВАНИЕ	11
ОСОБЕННОСТИ ПРОЦЕССА ОБОГРЕВА	13
Размораживание	13
ПРОФИЛАКТИЧЕСКОЕ ОБСЛУЖИВАНИЕ.....	14
Перед сезонной работой.....	14
Во время сезонной работы.....	14
После сезонной работы	14
ПЕРВООЧЕРЕДНЫЕ ДЕЙСТВИЯ В СЛУЧАЕ ВОЗНИКНОВЕНИЯ НЕПОЛАДОК.....	15
Случаи, требующие немедленного вызова специалиста сервисного центра	15
При использовании прибора необходимо знать следующее:.....	16
СВОДНАЯ ТАБЛИЦА ТЕХНИЧЕСКИХ ХАРАКТЕРИСТИК КОНДИЦИОНЕРОВ ВОЗДУХА ТИПА СПЛИТ-СИСТЕМА	17
КОМПЛЕКТАЦИЯ.....	18
УТИЛИЗАЦИЯ	19
ГАРАНТИЙНЫЕ ОБЯЗАТЕЛЬСТВА.....	20
Свидетельство о приемке и продаже	20
Талон установки.....	20





ТРЕБОВАНИЯ ПО ТЕХНИКЕ БЕЗОПАСНОСТИ

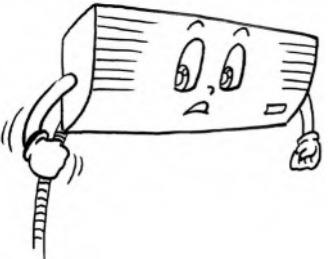
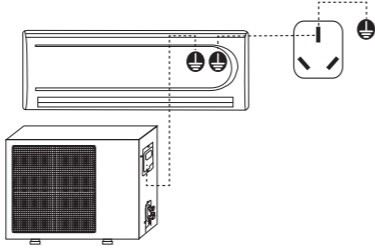



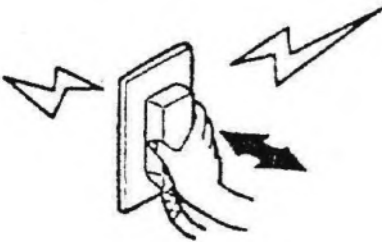





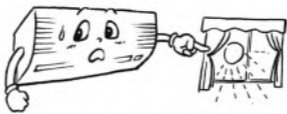

Пожалуйста, внимательно прочитайте «Инструкцию по эксплуатации» прежде чем Вы начнете пользоваться своим кондиционером воздуха, для того чтобы быть уверенным в его правильной работе.

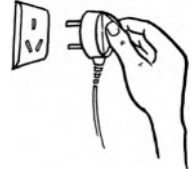
ИНСТРУКЦИИ ДЛЯ УСТАНОВКИ

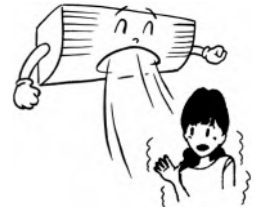
<p>Приборы не могут быть установлены в помещениях, где возможны утечки легко воспламеняемых газов.</p>  <p>Если подобные газы накапливаются возле прибора, возможно возникновение пожара.</p>	<p>Убедитесь в том, что заземленный прерыватель электрической цепи установлен.</p>  <p>Отсутствие заземленного прерывателя электрической цепи может привести к поражению электрическим током и другим повреждениям.</p>
<p>После соединения проводов между наружным и комнатным прибором, проверьте, чтобы соединение не было слишком свободным или слишком затянутым.</p>  <p>Слишком свободное соединение может привести к пожару.</p>	<p>Убедитесь в том, что кондиционер воздуха был заземлен правильно.</p>  <p>Заземляющий провод кондиционера воздуха должен быть крепко прикреплен к заземлению источника тока. Неправильное заземление может привести к поражению электрическим током или другим повреждениям.</p>

ПРЕДУПРЕЖДЕНИЕ

<p>Никогда не пытайтесь остановить работу кондиционера воздуха, выдернув провод из источника питания.</p>  <p>Такие действия могут привести к поражению электрическим током или другим повреждениям.</p>	<p>Не соединяйте линию источника питания и кондиционер через соединитель. Использование удлиненной линии питания строго запрещается. Также не допускайте соединения той же розетки с другими электрическими приборами.</p>  <p>Неправильно</p> <p>Это может привести к поражению электрическим током, перегреву, пожару или другим повреждениям.</p>	<p>Не давите, не расправляйте, не ломайте, не нагревайте и не модифицируйте линию питания.</p>  <p>Это может привести к поражению электрическим током, перегреву, пожару или другим повреждениям. Если провод линии питания поврежден или его нужно заменить по какой-либо другой причине, пожалуйста, вызывайте специалиста сервисного центра.</p>
<p>Не прикасайтесь к выключателю мокрыми руками.</p>  <p>Это может привести к поражению электрическим током.</p>	<p>Прежде чем вставлять штепсель в розетку, убедитесь что там нет пыли и что розетка плотно прикреплена.</p>  <p>Если на розетке есть пыль, или розетка неплотно прикреплена, это может привести к поражению электрическим током или пожару.</p>	<p>Никогда не используйте предохранители с неправильной емкостью или самодельные предохранители.</p>  <p>Использование самодельных предохранителей может привести к поломке прибора или возникновению пожара.</p>

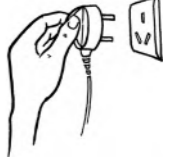
<p>Постарайтесь избежать попадания солнечного света и жаркого воздуха в комнату.</p>  <p>Во время работы кондиционера на охлаждение следует использовать занавески или жалюзи, чтобы не допускать прямого попадания солнечного света.</p>	<p>Постарайтесь уменьшить до минимума генерирование тепла во время работы на охлаждение.</p>  <p>Размещайте нагревающие источники вне комнаты.</p>	<p>Не используйте приборы с открытым пламенем в комнате с воздушным кондиционером.</p>  <p>Это может привести к неполному горению пламени в этих приборах.</p>
<p>Не размещайте инсектициды, краски и другие, легко воспламеняющиеся распылители, возле воздушного кондиционера; при распылении не направляйте струю прямо на блоки кондиционера.</p>  <p>Это может привести к пожару.</p>	<p>Когда возникает необходимость использовать воздушный кондиционер в помещении, где находится прибор с открытым пламенем, то время от времени проводите вентиляцию воздуха.</p>  <p>Недостаточная вентиляция может привести к нехватке кислорода и другим опасностям.</p>	<p>Перед проведением профилактического обслуживания кондиционера, пожалуйста, сначала отключите его от источника питания. Никогда не очищайте прибор, когда его вентилятор работает.</p> 
<p>Не вставляйте палки или стержни в вентиляционные отверстия, это опасно!</p>  <p>Так как вентилятор работает на высоких оборотах, попадание посторонних предметов может привести к несчастному случаю.</p>	<p>Правильно регулируйте направление движения воздуха.</p>  <p>Регулируйте направление потока воздуха, вверх/вниз и справа/налево таким образом, чтобы получалась равномерная комнатная температура.</p>	<p>Не подвергайте себя воздействию холодного воздуха длительное время.</p> 
<p>Не промывайте воздушный кондиционер водой.</p>  <p>Это может привести к поражению электрическим током.</p>	<p>Не прикрепляйте, не вешайте, не накладывайте предметы на воздушный кондиционер.</p>  <p>Это может привести к падению кондиционерного блока, что повлечет за собой несчастные случаи или ранения.</p>	<p>Тщательно проверяйте поддерживающие конструкции.</p>  <p>В случае повреждения, поддерживающие конструкции следует немедленно починить, чтобы избежать падения блока, которое может повлечь за собой ранение людей или другие несчастные случаи.</p>
<p>Не садитесь на наружный блок, и не размещайте другие предметы на нем.</p>  <p>Падение кондиционерного блока или предметов может стать причиной несчастных случаев.</p>	<p>Не используйте следующие субстанции:</p>  <p>Горячую воду (свыше 40°C). Использование горячей воды приведет к деформации воздушного кондиционера или смыванию краски. Газолин, разбавители красок, бензин, полирующие агенты и прочее. Эти субстанции приведут к деформации воздушного кондиционера или оставят на нем полосы.</p>	<p>Вытаскивайте штепсель из розетки, если не пользуетесь прибором долгое время, для того, чтобы обеспечить его сохранность.</p>  <p>Перед тем как вытаскивать штепсель, убедитесь в том, что то кондиционер воздуха выключен.</p>

Инструкции для снятия и ремонта прибора

- Когда возникла необходимость снять или починить прибор, пожалуйста, вызовите специалистов, или людей, уполномоченных производить техобслуживание и установку.
- В случае возникновения каких-либо нестандартных ситуаций (запах, дым или возгорание), пожалуйста, сразу же остановите работу прибора, отключите источник питания и свяжитесь со специалистом или людьми, уполномоченными производить техобслуживание.

НАИМЕНОВАНИЕ И НАЗНАЧЕНИЕ ЧАСТЕЙ КОНДИЦИОНЕРА

Поскольку существует множество моделей кондиционеров, их характеристики и внешний вид различаются. Ниже представлен образец, прочие характеристики определяются в процессе эксплуатации.



ПРАВИЛА ЭКСПЛУАТАЦИИ И ПУЛЬТ ДИСТАНЦИОННОГО УПРАВЛЕНИЯ

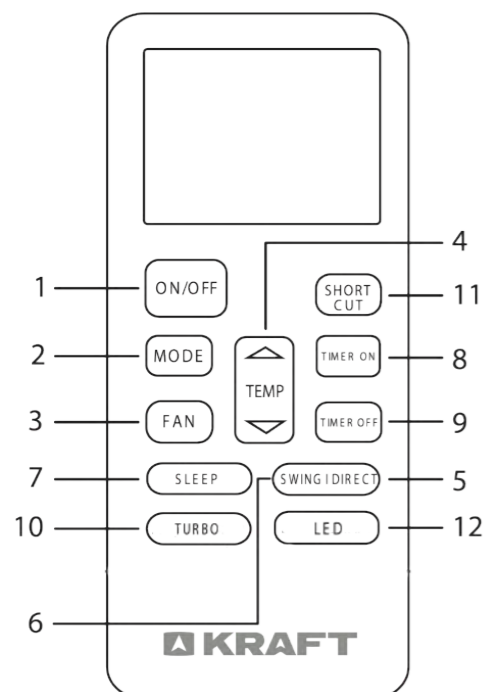

- Для управления кондиционером применяется беспроводной инфракрасный дистанционный пульт.
- При управлении расстояние между пультом и приемником сигнала на внутреннем блоке должно быть не более 10 м. Между пультом и блоком не должно быть предметов, мешающих прохождению сигнала.
- Пульт управления должен находиться на расстоянии не менее 1 м от телевизионной и радио аппаратуры.
- Не роняйте и не ударяйте пульт, а также не оставляйте его под прямыми солнечными лучами.

Примечание:

Рисунки приведены в качестве справочной информации и могут иметь внешние отличия от реального прибора.

1. Кнопка включения/выключения. Данная кнопка включает и отключает прибор.
2. Кнопка "MODE". С помощью данной кнопки выбираются режимы работы:

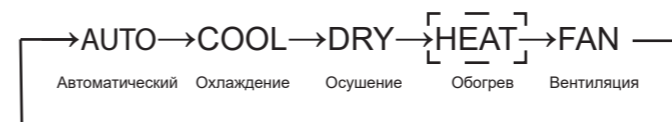

3. Кнопка "FAN". С помощью данной кнопки выбирается скорость вращения вентилятора:

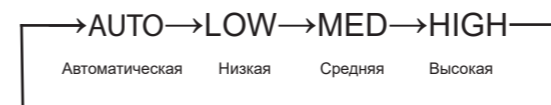

4. Кнопки «Вверх» и «Вниз». С помощью данных кнопок Вы можете устанавливать желаемую температуру в помещении, в диапазоне 17-30 °С.
5. Кнопка "SWING". Нажмите эту кнопку для включения покачивания заслонки. Автоматическое управление горизонтальными жалюзи (наружные жалюзи). Вертикальные жалюзи (внутренние) управляются вручную.
6. Кнопка "DIRECT". Служит для пошагового изменения положения горизонтальных жалюзи.
7. Кнопка "SLEEP". Кнопка используется для включения или отключения ночного режима работы.
- 8-9. Кнопки "TIMER ON/OFF". Служат для включения режима настройки таймера: «ON» задание времени включения кондиционера, «OFF» задание времени отключения кондиционера.
10. Кнопка "TURBO". При нажатии данной кнопки кондиционер начинает работу в интенсивном режиме на максимальное охлаждение или обогрев.
11. Кнопка "SHORTCUT". Используется для запоминания текущих настроек кондиционера и возврата к ним.
12. Кнопка "LED". Служит для включения и отключения внутреннего блока.

ИНДИКАЦИЯ ПУЛЬТА ДИСТАНЦИОННОГО УПРАВЛЕНИЯ

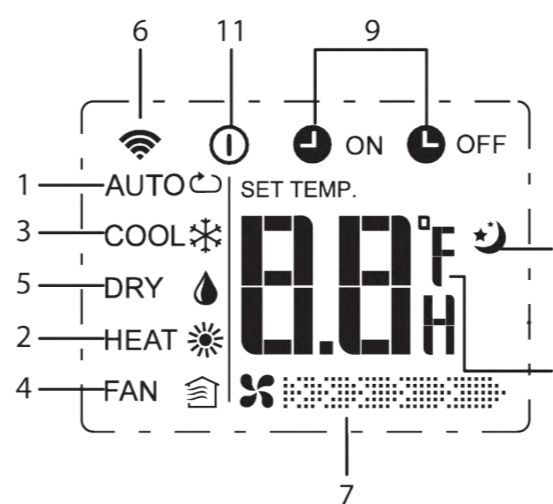

1. Индикатор автоматического режима.
 2. Индикатор режима обогрева.
 3. Индикатор режима охлаждения.
 4. Индикатор режима вентиляции.
 5. Индикатор режима осушения.
 6. Индикатор передачи сигнала.
 7. Индикатор скорости вращения вентилятора.
- (нет индикации) Скорость выбирается автоматически
- Высокая скорость
- Средняя скорость
- Низкая скорость
8. Индикатор установки температуры.
 9. Индикатор таймера (ON/OFF).
 10. Индикатор ночного режима работы.
 11. Индикатор работы кондиционера.

Передача сигнала

Сигнал посылается при нажатии кнопок на пульте дистанционного управления, направленного на блок кондиционера. При приеме блок издает звуковой сигнал.

Примечание:





- Приведенный выше рисунок отображает все индикаторы с целью объяснения (во время работы блока на дисплее отображаются только фактические операции). В устройствах оснащенных не всеми режимами и функциями, недоступные режимы включаться не будут.
- Если включен режим **TURBO**, температура воздуха в помещении не контролируется. Если вам слишком холодно или слишком жарко, отключите режим **TURBO**.

ИСПОЛЬЗОВАНИЕ ПУЛЬТА ДИСТАНЦИОННОГО УПРАВЛЕНИЯ

РАБОТА КОНДИЦИОНЕРА В ВЫБРАННОМ РЕЖИМЕ

Если настройки автоматического режима работы кондиционера вас не устраивают, то выполните описанные ниже шаги, чтобы изменить настройки по вашему желанию.

1. Для запуска кондиционера нажмите кнопку ON/OFF.
2. Нажмите кнопку выбора режимов MODE и выберите требуемый режим:

для автоматического режима	→	
для режима обогрева	→	
для режима осушения	→	
для режима охлаждения	→	
для режима вентиляции	→	
3. Нажмите кнопки выбора значения температуры и установите желаемое значение температуры в диапазоне 17-30°C.
4. С помощью кнопки FAN задайте желаемую скорость вращения вентилятора. Если скорость вращения задана автоматически вентилятор включается автоматически, в зависимости от разницы между температурой в помещении и заданной температурой.
5. Управляйте направлением воздушного потока с помощью кнопок SWING и DIRECT. Для выключения кондиционера опять нажмите кнопку ON/OFF.



ВЕНТИЛЯЦИЯ. РЕГУЛИРОВКА СКОРОСТИ ВРАЩЕНИЯ ВЕНТИЛЯТОРА.

А. Автоматическая.

Скорость вращения вентилятора будет автоматически регулироваться автоматикой, встроенной в кондиционер, если с помощью кнопки **FAN** установлен автоматический режим.

В. Ручная.

Если вы хотите регулировать скорость вращения вентилятора во время работы кондиционера, задайте с помощью кнопки **FAN** желаемую скорость вращения вентилятора:

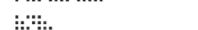
	Высокая скорость
	Средняя скорость
	Низкая скорость

РЕГУЛИРОВКА НАПРАВЛЕНИЯ ВОЗДУШНОГО ПОТОКА

А. В горизонтальной плоскости (вправо-влево)

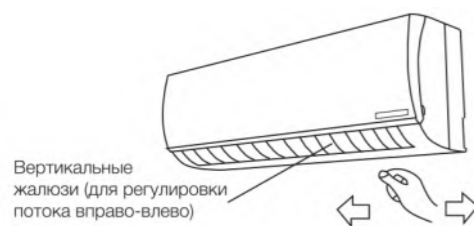

Направление воздушного потока в горизонтальной плоскости изменяется вручную поворотом вертикальной жалюзи.

Внимание! при регулировке отключите кондиционер.

ВАЖНО! При высокой влажности воздуха, при работе кондиционера в режимах охлаждения и осушения, вертикальные жалюзи должны быть направлены вперед. Если жалюзи находятся в крайнем левом или правом положении, на решетке возможно образование и выпадение конденсата.

В. В вертикальной плоскости (вверх-вниз)

Направление воздушного потока по вертикали можно регулировать с помощью пульта ДУ. Нажмите кнопку **DIRECT** на пульте ДУ и установите жалюзи в одно из фиксированных положений на ваше усмотрение. Для включения и выключения автоматического покачивания жалюзи нажмите кнопку **SWING**.

ВАЖНО! Используйте кнопки **SWING** и **DIRECT** на пульте ДУ для управления жалюзи. Если вы измените положение жалюзи вручную, то настроенное положение жалюзи с пульта ДУ и фактическое положение жалюзи не будут совпадать. Если это произошло, отключите кондиционер, подождите, пока жалюзи закроются, затем опять включите кондиционер, теперь положение жалюзи будет соответствовать установленному.

Не оставляйте жалюзи направленными вниз при работе кондиционера на охлаждение, это может привести к образованию и выпадению конденсата.

НОЧНОЙ РЕЖИМ РАБОТЫ

Режим сна используется для поддержания комфортных условий и экономии электроэнергии в ночное время. Для выбора режима сна, нажмите кнопку **SLEEP** на пульте ДУ, тогда появится значок , означающий, что кондиционер работает в режиме сна. Кондиционер автоматически каждый час увеличивает заданную температуру воздуха (при охлаждении на 1°C) и уменьшает (при обогреве на 1°C). Через 2 часа (при охлаждении) и 2 часа (при обогреве) температура принимает постоянное значение и через 5 часов «ночной режим» автоматически выключается. Для отмены этой функции, просто нажмите кнопку **SLEEP** еще раз.

ВКЛЮЧЕНИЕ И ОТКЛЮЧЕНИЕ КОНДИЦИОНЕРА ПО ТАЙМЕРУ

Для того что бы установить время включения кондиционера, нажмите кнопку «**TIMER ON**». Однократное нажатие меняет время на 30 мин, при этом на экране появляется индикатор «**H**». После того как на дисплее будет отображаться значение «**10H**» (10 часов), каждое нажатие на кнопку «**TIMER ON**» будет увеличивать время включения на 1 час. Через 1 секунду после установки таймера пульт ДУ передаст установки кондиционеру, а еще через 2 секунды символ «**H**» исчезнет с экрана и появится установленная температура.

Для отмены данной функции выставите Значение на «0.0».

Функции «**TIMER OFF**» необходима для автоматического выключения прибора в заданное время. Время на отключение и отмена функции устанавливаются аналогично.

ИНТЕНСИВНЫЙ РЕЖИМ (TURBO)

В этом режиме кондиционер охлаждает или нагревает воздух более интенсивно, чем в обычном режиме. Это позволяет быстро создавать комфортные условия в помещении. Кондиционер принимает минимальную температуру по охлаждению 17°C или максимальную по обогреву - 30°C как заданную. Для включения интенсивного режима нажмите кнопку **TURBO** на пульте ДУ. Для отмены интенсивного режима повторно нажмите кнопку **TURBO**.

Примечание:

При низкой температуре наружного воздуха на теплообменнике наружного блока может образоваться иней, в этом случае включается режим оттаивания. При этом выключается вентилятор внутреннего блока (в некоторых моделях он вращается с низкой скоростью). Через несколько минут (4-10) кондиционер продолжает работать в режиме обогрева (этот интервал может незначительно меняться, в зависимости от температуры наружного воздуха).

При входе в режим обогрева вентилятор внутреннего блока включается через некоторое время, когда достаточно нагреется теплообменник внутреннего блока, срабатывает защита подачи холодного воздуха в помещение.

Когда прекращается подача электропитания, кондиционер выключается. При подаче электропитания он автоматически включается через 3-4 минуты.

В режиме охлаждения или обогрева пластиковые детали кондиционера могут сжиматься и расширяться из-за резкого изменения температуры, в этом случае могут быть слышны щелчки. Это нормальное явление.

ВОЗВРАТ ПРЕДЫДУЩИХ НАСТРОЕК

Данная функция служит для возврата к сохраненным настройкам кондиционера. В случае если нажать кнопку «SHORTCUT» впервые после подключения кондиционера к сети электропитания, кондиционер переключится в автоматический режим и будет выбрана температура 24°C. Если удерживать кнопку «SHORTCUT» нажатой более 2 секунд, то кондиционер запомнит текущие настройки. Если вы уже включали кондиционер и производили определенные настройки, то при нажатии на данную кнопку, пульт ДУ восстановит предыдущие ваши настройки и передаст их кондиционеру (режим работы, температуру, скорость вращения вентилятора, спящий режим — если был активирован).

УПРАВЛЕНИЕ КОНДИЦИОНЕРОМ БЕЗ ПУЛЬТА ДУ

Если вы потеряли пульт ДУ или он неисправен, вы можете переключать режимы работы кондиционера в следующей последовательности, используя сервисную кнопку на внутреннем блоке (перед этим аккуратно приподнимите панель)

-> автоматический -> охлаждение -> выключение



Внимание!

Не держите кнопку нажатой в течении длительного времени, это может привести к сбою в работе кондиционера.

WI-FI READY

(Wi-Fi модуль приобретается отдельно)

Кондиционеры воздуха данной серии оборудованы USB-разъемом (в данной серии отсутствует USB-разъем) для подключения Wi-Fi модуля с возможностью удаленного управления.

Аккуратно приподнимите панель внутреннего блока, удалите заглушку и подключите Wi-Fi модуль в USB-разъем, показанный на рисунке.

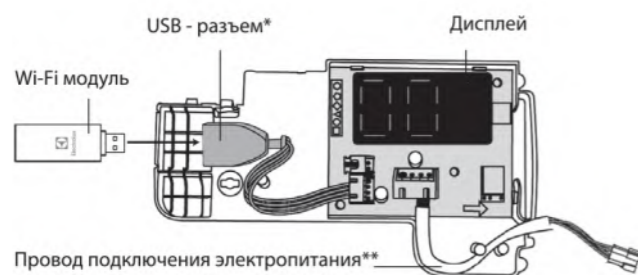

*Разъем для подключения WiFi модуля
**Подключается к плате управления

УХОД И ТЕХНИЧЕСКОЕ ОБСЛУЖИВАНИЕ

В целях безопасности перед чисткой кондиционера выключите его и отключите от сети электропитания. Не лейте воду на внутренний блок кондиционера, это может вывести из строя некоторые его встроенные компоненты, а также может привести к поражению электрическим током.

Чистите корпус внутреннего блока и воздухозаборную решетку пылесосом или протирайте влажной мягкой тряпкой.

Если корпус сильно загрязнен, протирайте мягкой тряпочкой, используя мягкое моющее средство. Когда моете решетку, ни в коем случае не изменяйте положение жалюзи.

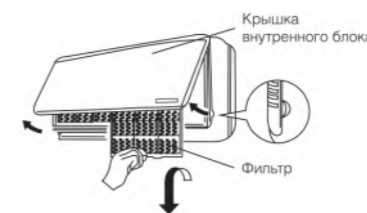

ЧИСТКА ПЕРЕДНЕЙ ПАНЕЛИ

- Отключите устройство от источника питания до того, как вынете шнур питания из розетки.
- Чтобы снять переднюю панель кондиционера, зафиксируйте ее в верхней позиции осторожно тяните на себя.
- Используйте сухую и мягкую тряпку для очистки панели используйте теплую воду(ниже 40°C) для промывки панели, если устройство очень грязное.

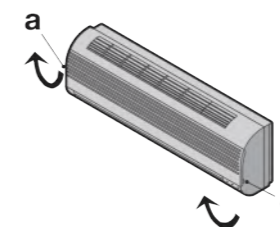

- Ни в коем случае не используйте бензин, растворители и абразивные средства для очистки передней панели кондиционера.
- Не допускайте попадания воды на внутренний блок. Велика опасность получить ударэлектрическим током.

Установите и закройте переднюю панель путем нажатия позиции «b» по направлению вниз.



ЧИСТКА ВОЗДУШНОГО ФИЛЬТРА

Необходимо прочищать воздушный фильтр после его эксплуатации в течение 100 часов. Процесс очистки выглядит следующим образом:
отключите кондиционер и снимите воздушный фильтр.

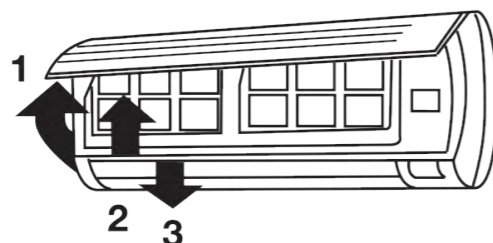

1. Откройте переднюю панель
- 2 Аккуратно потяните рычаг фильтра на себя.
- 3 Извлеките фильтр.

ОЧИСТКА И ПОВТОРНАЯ УСТАНОВКА ВОЗДУШНОГО ФИЛЬТРА

Если загрязнение уже есть, то промойте фильтр моющим раствором в теплой воде. После очистки хорошо просушите фильтр в тени. Установите фильтр на место. Снова закройте переднюю панель.

Примечание:

Промывайте воздушный фильтр каждые две недели, если кондиционер работает в очень загрязненном помещении.

Защита

Устройство защиты может автоматически выключить кондиционер в следующих случаях:

Режим	Причина
ОБОГРЕВ	Если температура воздуха вне помещения выше 24°C. Если температура воздуха вне помещения ниже -7°C. Если температура воздуха в комнате выше 30°C.
ОХЛАЖДЕНИЕ	Если температура воздуха вне помещения выше 43°C. Если температура воздуха вне помещения ниже 18°C.
ОСУШЕНИЕ	Если температура в комнате ниже 10°C. Если температура вне помещения ниже 11°C.

ВАЖНО! Не регулируйте вручную вертикальные жалюзи, в противном случае может произойти их поломка. Чтобы предотвратить образование конденсата не допускайте длительного направления воздушного потока вниз в режиме ОХЛАЖДЕНИЕ или ОСУШЕНИЕ.

ЧРЕЗМЕРНЫЙ ШУМ

- Устанавливайте кондиционер в месте, способном выдержать его вес, чтобы он работал с наименьшим шумом.
- Устанавливайте наружную часть кондиционера в месте, где выброс воздуха и шум от работы кондиционера не помешают соседям.
- Не устанавливайте какие-либо ограждения перед наружной частью кондиционера, т.к. это увеличивает шум.

ОСОБЕННОСТИ УСТРОЙСТВА ЗАЩИТЫ

- Возобновить работу кондиционера после ее прекращения или изменить его режим работы можно через 3-4 минуты.
- После того, как Вы подключите кондиционер к питанию и включите его, он начнет работать только спустя 20 секунд.

ЗАМЕНА БАТАРЕЙ

Когда сигнал, получаемый от пульта ДУ, ослабевает и внутренний блок не получает его должным образом или обозначения на дисплее становятся размытыми, снимите заднюю крышку с пульта ДУ и вставьте две новые батарейки.

- Положительный и отрицательный полюса должны совпадать с положением установки.
- Для замены используйте батареи того же самого типа.
- Если пульт ДУ не используется долгое время, выньте батареи для предотвращения вытекания аккумуляторной кислоты и повреждения пульта ДУ.
- В случае ненормальной работы пульта ДУ, можно извлечь батареи для очистки дисплея.



Пульт дистанционного управления
сдвиньте заднюю крышку

Кнопка CLK
Для этой модели недоступна

Кнопка RST (сброс)
Эта кнопка сбрасывает все настройки микрокомпьютера на заводские (нажимайте кончиком шариковой ручки)

↓
Снимите заднюю крышку

ОСОБЕННОСТИ ПРОЦЕССА ОБОГРЕВА

- Наружный блок поглощает тепло из окружающей среды и переносит его к внутреннему блоку для обогрева воздуха в помещении. Возможности обогрева по принципу теплового насоса увеличиваются/снижаются с увеличением/уменьшением температуры воздуха окружающей среды.
- Для подобной системы циркуляции горячего воздуха требуется сравнительно немного времени, чтобы увеличить температуру в комнате.
- При очень низкой температуре окружающей среды, эта система может быть использована с другими нагревательными приборами. При этом необходимо обеспечить хорошую вентиляцию, для предотвращения возникновения несчастных случаев.

Размораживание

При очень низкой температуре и большой влажности окружающей среды может произойти замораживание теплообменника внешнего блока, что негативно скажется на эффективности процесса обогрева. В этом случае включается автоматическая функция размораживания. Процесс обогрева будет приостановлен на 5-80 минут для размораживания теплообменника.

- Работа вентиляторов внутреннего и внешнего блоков будет остановлена.
- При размораживании наружный блок может выделить некоторое количество пара, что вызвано быстрым размораживанием и не является неисправностью системы.
- После окончания процесса размораживания, процесс обогрева будет возобновлен.

ПРОФИЛАКТИЧЕСКОЕ ОБСЛУЖИВАНИЕ

Перед проведением профилактического обслуживания, кондиционер воздуха должен быть выключен, и штепсель должен быть вынут из розетки.

ПЕРЕД СЕЗОННОЙ РАБОТОЙ

ВО ВРЕМЯ СЕЗОННОЙ РАБОТЫ

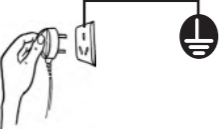
<p>1 Проверьте, чтобы в вентиляторах комнатного и наружного блоков не было никаких блокирующих предметов.</p> 	<p>1 Очистка экрана воздушного фильтра (Стандартные интервалы — один раз каждые две недели). • Удалите экран воздушного фильтра из блока. Бережно нажмите на нижние концы сетки и откройте ее. • Бережно вытаскивайте экран воздушного фильтра и вынимайте его по направлению к себе.</p> 
<p>2 Проверьте, чтобы монтажная стойка не была заржавевшей или протравленной.</p>	<p>2 Очистка экрана воздушного фильтра Если экран очень грязный, пожалуйста, используйте теплую воду (около 30°C) для его очистки. После очистки обязательно высушите его. Примечание: • Не используйте кипящую воду для очистки экрана. • Не сушите экран над огнем. • Не прилагайте излишней силы, вытаскивая и вставляя экран.</p>
<p>3 Проверьте, правильно ли заземлили прибор.</p> 	<p>3 Установите экран воздушного фильтра Работа кондиционера воздуха без экрана воздушного фильтра вызывает внутреннее загрязнение прибора, которое может привести к ухудшению характеристик или повреждению блоков.</p>
<p>4 Проверьте чистоту воздушного фильтра.</p>	<p>Очистка кондиционера воздуха • Для протирания/очистки кондиционера используйте гладкую и сухую материю или пылесос. • Если кондиционер очень загрязнен, используйте материю, смоченную нейтральным домашним моющим средством.</p> 
<p>5 Подключите источник питания.</p>	
<p>6 Поставьте батарейки в пульт дистанционного управления.</p>	

ПОСЛЕ СЕЗОННОЙ РАБОТЫ

<p>1</p>	<p>Установите температуру на 30°C, и запустите кондиционер в режиме вентиляции на половину дня. Для того чтобы просушить внутренний блок.</p> 
<p>2</p>	<p>Остановите работу прибора и отключите его от источника питания. Кондиционер воздуха потребляет около 5 Вт электроэнергии после остановки прибора. С целью экономии электроэнергии и соблюдения мер безопасности, мы рекомендуем вынуть штепсель из розетки на весь нерабочий период.</p> 
<p>3</p>	<p>Очистите и установите экран воздушного фильтра.</p>
<p>4</p>	<p>Очистите комнатный и наружный блоки.</p> 
<p>5</p>	<p>Выньте батарейки из пульта дистанционного управления.</p>

Примечание:
Если экран воздушного фильтра забит пылью или грязью, операции охлаждения и нагрева будут сопровождаться повышенным шумом и увеличением потребления электроэнергии.
Поэтому экран воздушного фильтра следует чистить регулярно!

ПЕРВООЧЕРЕДНЫЕ ДЕЙСТВИЯ В СЛУЧАЕ ВОЗНИКНОВЕНИЯ НЕПОЛАДОК

Пожалуйста, проверьте следующее, прежде чем обращаться в сервисный центр.



<p>Кондиционер воздуха не работает совсем</p>			<p>Комнатная температура не контролируется (слишком холодно или слишком жарко) Может быть, комнатная температура установлена на слишком низкий или слишком высокий уровень?</p> 
<p>А штепсель вставлен в розетку?</p> 	<p>Установлено ли время в положение ВКЛ.?</p> 	<p>Может быть, нарушения в электросети или перегорел предохранитель?</p> 	
<p>Плохо работает охлаждение или нагрев</p>			<p>Если кондиционер воздуха не работает правильно даже после всех вышеупомянутых проверок следует обратиться в сервисный центр.</p>
<p>А в комнате подходящая температура?</p> 	<p>Воздушные фильтры прочищены? (Не засорены?)</p> 	<p>А окна и двери открыты?</p> 	
<p>Плохо работает охлаждение</p>			
<p>Возможно, в комнату попадают прямые солнечные лучи?</p> 	<p>Может быть, в комнате есть источники тепла?</p> 	<p>Может быть, в комнате находится слишком много людей?</p> 	

СЛУЧАИ, ТРЕБУЮЩИЕ НЕМЕДЛЕННОГО ВЫЗОВА СПЕЦИАЛИСТА СЕРВИСНОГО ЦЕНТРА

Немедленно выньте штепсель из розетки и проинформируйте специалиста сервисного центра о следующих ситуациях:

<p>Предохранитель или прерыватель часто выходит из строя.</p>  <p><i>Предохранитель часто перегорает</i></p>	<p>Штепсель или провод очень сильно нагреваются.</p> 	<p>Покрытие штепселя или провода повреждены.</p> 
<p>Наблюдается сбой в работе телевизора, радио или других приборов.</p> 	<p>Выключатель плохо работает.</p> 	<p>Во время работы слышен ненормальный шум.</p> 
<p>Когда наблюдается сбой в работе после нажатия кнопки ВКЛ, даже если Вы вынули штепсель из розетки, а потом возобновили работу через 3 минуты... — срочно вызывайте представителя сервисного центра.</p>  <p><i>3 минуты прошло, но почему...?</i></p>		

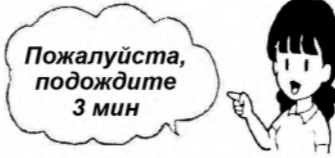
ПРИ ИСПОЛЬЗОВАНИИ ПРИБОРА НЕОБХОДИМО ЗНАТЬ СЛЕДУЮЩЕЕ:

<p>Прибор нельзя повторно включать сразу же после его выключения.</p> 	<p>Повторное включение происходит через 3 минуты, с целью защиты прибора.</p>  <p>Трехминутный защитный таймер вмонтирован в микрокомпьютер, и он действует автоматически. Эта функция не активируется, если не подключено напряжение.</p>
<p>Не наблюдается поток воздуха сразу после включения режима «ОБОГРЕВ».</p>	<p>Поток воздуха останавливается для предотвращения выхода холодного воздуха до тех пор, пока комнатный теплообменник не нагреется (2–5 мин.)</p>
<p>Поток воздуха не наблюдается в течение 6-12 минут при включении режима «ОБОГРЕВ».</p>	<p>Когда внешняя температура низкая, а влажность высокая, то блок, иногда, автоматически переходит в режим размораживания. Пожалуйста, подождите. Во время размораживания вода или пар поднимаются от внешнего блока.</p>
<p>Нет потока воздуха при режиме «ОСУШЕНИЕ».</p>	<p>Комнатный вентилятор иногда останавливается для предотвращения избыточного испарения влаги и экономии энергии.</p>
<p>Появляется туман при операции «ОХЛАЖДЕНИЕ».</p>	<p>Это явление иногда происходит из-за того, что температура и влажность в комнате очень высокие, но пропадает при понижении температуры и влажности.</p>
<p>Появляется запах.</p>	<p>Поток воздуха во время работы может иметь запах.</p>
<p>Раздаются звуки потрескивания.</p> 	<p>Они могут быть вызваны охладителем, который циркулирует внутри блока.</p>
<p>Слышны звуки потрескивания после остановки подачи питания или после отсоединения штепселя из розетки.</p>	<p>Это вызвано тепловым расширением или сжатием пластика.</p>
<p>Работа не возобновляется, даже если восстановлена подача питания.</p>	<p>Цепь памяти микрокомпьютера очищена. Для возобновления работы, Вам следует снова воспользоваться пультом дистанционного управления.</p>
<p>Сигналы пульта дистанционного управления не воспринимаются.</p>	<p>Сигналы пульта дистанционного управления могут не восприниматься, когда приемник сигналов в корпусе кондиционера воздуха подвергается прямым солнечным лучам или сильному освещению.</p>  <p>В этом случае преградите доступ солнечному свету или закройте свет.</p>
<p>Влага появляется на решетках для выхода воздуха.</p>	<p>Если прибор работает длительный период времени при высокой влажности, влага может скапливаться на решетках для выхода воздуха и капать вниз.</p>

СВОДНАЯ ТАБЛИЦА ТЕХНИЧЕСКИХ ХАРАКТЕРИСТИК КОНДИЦИОНЕРОВ ВОЗДУХА ТИПА СПЛИТ-СИСТЕМА

Технические характеристики	KF-MAС07	KF-MAС09	KF-MAС012	KF-MAС018	KF-MAС024
Производительность на охлаждение (Вт)	2200	2640	3520	5280	7050
Производительность на обогрев (Вт)	2350	2780	3810	5570	7330
Воздухообмен (внутренний блок) (м ³ /час)	445	452	593	819	997
Класс энергоэффективности (охлаждение)/EER	A/3,21	A/3,21	A/3,21	A/3,21	A/3,21
Уровень шума внутреннего/внешнего блока (дБА)	29-37/52	27-41/54	31-42/57	33-43/57	32-47/60
Компрессор	GMCC	GMCC	GMCC	HITACHI	GMCC
Хладагент/масса (г)	R410a/520	R410a/590	R410a/740	R410a/1150	R410a/1750
Диаметр для жидкости/Диаметр для газа (мм)	6,35/9,52	6,35/9,52	6,35/2,7	6,35/12,7	9,52/15,9
Длина между блоками(м)	20	20	20	25	25
Перепад высот между блоками (м)	8	8	8	10	10
Напряжение/частота тока (В/Гц)	220-230/50	220-230/50	220-230/50	220-230/50	220-230/50
Потребляемая мощность (Вт)/ток на охлаждение (А)	684/3,0	821/3,6	1095/4,8	1643/7,1	2195/10,9
Потребляемая мощность (Вт)/ток на обогрев (А)	649/2,8	771/3,4	1055/4,6	1542/6,7	2283/9,9
Вес нетто/брутто внутренний блок (кг)	7,1/9,3	7,5/9,6	8,1/9,9	10,5/13,6	13,2/16,2
Вес нетто/брутто внешний блок (кг)	25,3/27,7	26,4/28,6	30,8/33,1	36,6/39	48,8/52
Габаритные размеры внутреннего блока без упаковки (ШхГхВ) (мм)	715х194х285	715х194х285	805х194х285	957х213х302	1040х220х237
Габаритные размеры внутреннего блока в упаковке (ШхГхВ) (мм)	780х285х360	780х285х360	870х285х360	1035х305х380	1120х405х310
Габаритные размеры внешнего блока без упаковки (ШхГхВ) (мм)	700х275х550	700х275х550	770х300х555	770х300х555	845х363х702
Габаритные размеры внешнего блока в упаковке (ШхГхВ) (мм)	815х325х615	815х325х615	900х345х585	900х348х615	965х395х765

КОМПЛЕКТАЦИЯ

Внутренний блок	1 шт.
Внешний блок	1 шт.
Пульт дистанционного управления	1 шт.
Элементы питания (батареи AAA).....	2 шт.
Монтажная пластина	1 шт.
Гайки	4 шт.
Дренажный патрубок	1 шт.
Дренажный шланг	1 шт.
Герметик монтажных отверстий	1 шт.
Термоизолиционная лента	1 рулон
Упаковка	2 шт.
Инструкция по эксплуатации с гарантийным талоном	1 шт.

**УТИЛИЗАЦИЯ**

Утилизация данного прибора производится в соответствии с нормами и правилами, принятыми местной администрацией.

ОСНОВНЫЕ ЭТАПЫ УТИЛИЗАЦИИ:

- отсоедините от сети вилку и перережьте сетевой шнур;
- корпус и другие части оборудования подлежат захоронению на полигонах бытовых и промышленных отходов по правилам и требованиям, установленным местной администрацией;
- сжигание корпуса, боковых частей категорически запрещается ввиду образования при горении токсических веществ;
- компрессор, пускозащитное реле, проводка, теплообменники, вентиляторы могут утилизироваться как лом черных и цветных металлов на предприятиях по переработке металла;
- элементы стеклянной структуры утилизируются на специализированном предприятии по утилизации стекла,
- лампы освещения утилизируются на специализированном предприятии по утилизации люминесцентных ламп.

Правильная утилизация данного прибора, после окончания срока службы (эксплуатации), поможет предотвратить потенциально вредное воздействие на окружающую среду и здоровье человека.

Данный прибор содержит компоненты из горючего материала и не может быть утилизирован с обычным бытовым мусором (отходами). Для получения более подробных сведений об утилизации старого оборудования обратитесь в администрацию города или службу, занимающуюся утилизацией.

ГАРАНТИЙНЫЕ ОБЯЗАТЕЛЬСТВА

Гарантийный срок эксплуатации — 60 (шестьдесят) месяцев со дня продажи при условии соблюдения правил эксплуатации, транспортирования и хранения, предусмотренных данной инструкцией. **Срок службы — 7 (семь) лет со дня продажи.**

- В течение гарантийного срока все выявленные потребителем неисправности, возникшие по вине изготовителя, устраняются бесплатно предприятиями гарантийного ремонта.
- В течение гарантийного срока изготовитель отвечает за недостатки товара, если не докажет, что они возникли после передачи товара потребителю вследствие нарушения потребителем правил использования, хранения или транспортировки товара, действий третьих лиц или непреодолимой силы.
- Гарантийный талон может быть изъят только механиком предприятия, осуществляющего гарантийный ремонт, и только при наличии дефекта в кондиционере. Требуется расписка механика об изъятии гарантийного талона в его корешке.

Предприятия, осуществляющие гарантийный ремонт, не несут ответственность за выход из строя кондиционера воздуха типа сплит-система KRAFT если докажут, что он произошел по вине потребителя.

- После истечения срока службы предприятие-изготовитель и гарантийные сервисные центры не несут ответственности за безопасную эксплуатацию изделия.
- Информация об авторизованных сервисных центрах доступна <http://kraftltd.com> или по бесплатному телефону службы поддержки 8 (800) 200-79-97. В случае возникновения вопросов или проблем, связанных с продукцией KRAFT, просим Вас обращаться в письменном виде по адресу: ЗАО «ЛЕБЕДИНСКИЙ ТОРГОВЫЙ ДОМ», ул. Днепропетровская, 50 В, г. Ростов-на-Дону, 344093, Россия, либо по электронной почте: service@ltd.ru.

Продавец обязан при продаже заполнить гарантийные талоны. Дата изготовления товара находится на упаковке и на боковой стенке товара.

<p>КОРЕШОК ТАЛОНА № 1 на гарантийный ремонт кондиционера воздуха типа сплит-система KRAFT модель _____ серийный № _____ Механик _____ Ф.И.О. _____ подпись _____ Дата « _____ » _____ г. Вид и содержание выполненных работ _____</p>	<p>КОРЕШОК ТАЛОНА № 2 на гарантийный ремонт кондиционера воздуха типа сплит-система KRAFT модель _____ серийный № _____ Механик _____ Ф.И.О. _____ подпись _____ Дата « _____ » _____ г. Вид и содержание выполненных работ _____</p>
<p>Линия отреза</p> <p>Продан _____ наименование торгующей организации и ее адрес _____ Дата продажи « _____ » _____ г. Штамп магазина _____ личная подпись продавца _____</p> <p>Талон № 1 на гарантийный ремонт кондиционера воздуха типа сплит-система KRAFT модель _____ Серийный № _____ Дата производства « _____ » _____ г.</p>	<p>Линия отреза</p> <p>Продан _____ наименование торгующей организации и ее адрес _____ Дата продажи « _____ » _____ г. Штамп магазина _____ личная подпись продавца _____</p> <p>Талон № 2 на гарантийный ремонт кондиционера воздуха типа сплит-система KRAFT модели _____ Серийный № _____ Дата производства « _____ » _____ г.</p>

Свидетельство о приемке и продаже

Кондиционер воздуха типа сплит-система KRAFT модель _____ серийный № _____
Дата производства « _____ » _____ г.
Штамп ОТК _____
Продан _____
наименование и номер магазина _____
Дата продажи « _____ » _____ г. Штамп магазина _____
подпись продавца _____
Адрес сервисной службы _____
заполняется организацией, продавшей кондиционер

Претензий к внешнему виду, комплектации и работе кондиционера не имею. С гарантийными условиями ознакомлен.

ФИО, подпись покупателя

Талон установки

Кондиционер воздуха типа сплит-система KRAFT модель _____ серийный № _____
установлен в г. _____ ул. _____, дом № _____, кв. _____
и подключен механиком _____
(наименование организации) _____
Механик _____
(подпись, дата) _____
Кондиционер укомплектован и работоспособен.
С инструкцией по эксплуатации, правилами пользования и гарантийными обязательствами ознакомлен.
Владелец _____
(подпись, дата) _____

<p>КОРЕШОК ТАЛОНА № 3 на гарантийный ремонт кондиционера воздуха типа сплит-система KRAFT модель _____ серийный № _____ Механик _____ Ф.И.О. _____ подпись _____ Дата « _____ » _____ г. Вид и содержание выполненных работ _____</p>	<p>КОРЕШОК ТАЛОНА № 4 на гарантийный ремонт кондиционера воздуха типа сплит-система KRAFT модель _____ серийный № _____ Механик _____ Ф.И.О. _____ подпись _____ Дата « _____ » _____ г. Вид и содержание выполненных работ _____</p>
<p>Линия отреза</p> <p>Продан _____ наименование торгующей организации и ее адрес _____ Дата продажи « _____ » _____ г. Штамп магазина _____ личная подпись продавца _____</p> <p>Талон № 3 на гарантийный ремонт кондиционера воздуха типа сплит-система KRAFT модель _____ Серийный № _____ Дата производства « _____ » _____ г.</p>	<p>Линия отреза</p> <p>Продан _____ наименование торгующей организации и ее адрес _____ Дата продажи « _____ » _____ г. Штамп магазина _____ личная подпись продавца _____</p> <p>Талон № 4 на гарантийный ремонт кондиционера воздуха типа сплит-система KRAFT модель _____ Серийный № _____ Дата производства « _____ » _____ г.</p>

Кондиционер воздуха типа сплит-система KRAFT модель _____ серийный № _____ Владелец, его адрес _____ _____ Телефон владельца _____ Причина отказа (неисправность) _____ _____ Владелец: _____ Механик: _____ Выполнены работы: _____ Дата « ____ » _____ Г. Механик: _____ Владелец: _____ Утверждаю _____ наименование сервисного предприятия и адрес _____	должность руководителя предприятия, _____ МП _____ выполнившего обслуживание _____
Кондиционер воздуха типа сплит-система KRAFT модель _____ серийный № _____ Владелец, его адрес _____ _____ Телефон владельца _____ Причина отказа (неисправность) _____ _____ Владелец: _____ Механик: _____ Выполнены работы: _____ Дата « ____ » _____ Г. Механик: _____ Владелец: _____ Утверждаю _____ наименование сервисного предприятия и адрес _____	должность руководителя предприятия, _____ МП _____ выполнившего обслуживание _____

* Изготовитель оставляет за собой право вносить изменения конструкций, технических характеристик, внешнего вида, комплектации товара, не ухудшающие его потребительских качеств, без предварительного уведомления потребителя.

Кондиционер воздуха типа сплит-система KRAFT модель _____ серийный № _____ Владелец, его адрес _____ _____ Телефон владельца _____ Причина отказа (неисправность) _____ _____ Владелец: _____ Механик: _____ Выполнены работы: _____ Дата « ____ » _____ Г. Механик: _____ Владелец: _____ Утверждаю _____ наименование сервисного предприятия и адрес _____	должность руководителя предприятия, _____ МП _____ выполнившего обслуживание _____
Кондиционер воздуха типа сплит-система KRAFT модель _____ серийный № _____ Владелец, его адрес _____ _____ Телефон владельца _____ Причина отказа (неисправность) _____ _____ Владелец: _____ Механик: _____ Выполнены работы: _____ Дата « ____ » _____ Г. Механик: _____ Владелец: _____ Утверждаю _____ наименование сервисного предприятия и адрес _____	должность руководителя предприятия, _____ МП _____ выполнившего обслуживание _____

Manufacturer:
 GD Midea Air-conditioning Equipment Co., Ltd.
 Адрес: Midea Industrial city, Beijiao, Shunde, Foshan,
 Guangdong, China

Importer:
 ZAO LEBEDINSKIY TORGOVIY DOM
 Address: No 50 V, Dnepropetrovskaya str., Rostov-on-Don,
 PC 344093, Russia.
 tel: 8-800-200-79-97

Made in China

Изготовитель:
 ДжиДи Мидеа Эйр-Кондишнинг Эквипмент КО., ЛТД
 Адрес: Мидеа Индастриал Сити, Бейцзяо, Шуньдэ, Фошан,
 Гуандун, Китай.

Импортер:
 ЗАО «ЛЕБЕДИНСКИЙ ТОРГОВЫЙ ДОМ»
 Адрес: ул. Днепропетровская, 50 В, г. Ростов-на-Дону,
 344093, Россия.
 Тел: 8-800-200-79-97

Сделано в Китае



Надежно! Выгодно! Доступно!

EAC



WWW.KRAFTLTD.COM

телефон службы поддержки
phone customer service
8-800-200-79-97

McGrp.Ru



Сайт техники и электроники

Наш сайт McGrp.Ru при этом не является просто хранилищем [инструкций по эксплуатации](#), это живое сообщество людей. Они общаются на форуме, задают вопросы о способах и особенностях использования техники. На все вопросы очень быстро находят ответы от таких же посетителей сайта, экспертов или администраторов. Вопрос можно задать как на форуме, так и в специальной форме на странице, где описывается интересующая вас техника.