

S.C. "VALDCONGRUP" S.R.L.

C/f: 100960000374

Email: valdcongrup@gmail.com

Tel: 0 22 428393; 0 78 664664

Fax: 0 22 428062

Adresa: str. Uzinelor 171/2, Chișinău, Republica Moldova



PROPUNERE FINANCIARĂ

Obiectul Achiziției: Achiziționarea de lucrări construcția reței de canalizare a unor străzi din or Durlești

Autoritatea contractantă: Primăria or. Durlești

Operator Economic: VALDCONGRUP S.R.L.

S.C. "VALDCONGRUP" S.R.L.

C/f: 100960000374

Email: valdcongrup@gmail.com

Tel: 0 22 428393; 0 78 664664

Fax: 0 22 428062

Adresa: str. Uzinelor 171/2, Chişinău, Republica Moldova



Anexa nr. 7

la Documentația standard nr. ocds-b3wdp1-MD-1713515732286
din "19" aprilie 2024

CERERE DE PARTICIPARE

Către **Primăria or. Durlești**
R. MOLDOVA, mun. Chişinău, or. Durlești, str. Alexandru cel Bun 5.

(denumirea autorității contractante și adresa completă)

Stimați domni,

Ca urmare a anunțului/invitației de participare/de preselecție apărut în Buletinul achizițiilor publice și/sau Jurnalul Oficial al Uniunii Europene, nr. ocds-b3wdp1-MD-1713515732286 din 19 apr. 2024, privind aplicarea procedurii pentru atribuirea contractului
(ziua/luna/anul)

Achiziționarea de lucrări construcția rețelei de canalizare a unor străzi din or Durlești

(denumirea contractului de achiziție publică)

noi VALDCONGRUP S.R.L., am luat cunoștință de condițiile și de cerințele expuse în
(denumirea/numele ofertantului/candidatului)

documentația de atribuire și ne exprimăm, prin prezenta, interesul de a participa, în calitate de ofertant/candidat, neavând obiecții la documentația de atribuire.

Data completării **27 mai 2024**

Cu stimă,

Ofertant/candidat
VALDCONGRUP S.R.L.
(semnătura autorizată)

S.C. "VALDCONGRUP" S.R.L.

C/f: 1009600000374

Email: valdcongrup@gmail.com

Tel: 0 22 428393; 0 78 664664

Fax: 0 22 428062

Adresa: str. Uzinelor 171/2, Chișinău, Republica Moldova



Anexa nr.

la Documentația standard nr. ocds-b3wdp1-MD-1713515732286
din "19" aprilie 2024

PROPUNEREA FINANCIARĂ

Către

Primăria or. Durlești

R. MOLDOVA, mun. Chișinău, or. Durlești, str. Alexandru cel Bun 5.

(denumirea autorității contractante și adresa completă)

Stimați domni,

1. Examinînd documentația standard pentru elaborarea și prezentarea ofertei, subsemnatul,

ȚURCAN Denis

reprezentanți ai ofertantului **VALDCONGRUP S.R.L.** ne oferim ca, în

(nume, prenume)

(denumirea, numele ofertantului)

conformitate cu prevederile și cerințele cuprinse în documentația menționată, să executăm:

Achiziționarea de lucrări construcția rețelei de canalizare a unor străzi din or Durlești

(denumirea lucrării)

pentru suma fără TVA de:

1 438 973 lei

(un milion patru sute treizeci și opt mii nouă sute șaptezeci și trei lei , zero bani)

(suma în litere și în cifre)

la care se adaugă taxa pe valoarea adăugată în cuantum de:

287 795 lei

(două sute optzeci și șapte mii șapte sute nouăzeci și cinci lei , zero bani)

(suma în litere și în cifre)

Total suma ofertei inclusiv TVA:

1 726 768 lei

(un milion șapte sute douăzeci și șase mii șapte sute șasezeci și opt lei , zero bani)

(suma în litere și în cifre)

2. Ne angajăm ca, în cazul în care oferta noastră este stabilită câștigătoare, să începem lucrările cât mai curînd posibil după primirea dispoziției de începere și să terminăm lucrările în conformitate cu graficul de execuție anexate în **6 (șase) luni** calendaristice.

3. Ne angajăm să menținem această ofertă valabilă pentru o durată indicată în declarația de valabilitate a ofertei (**Anexa nr.8**).

4. Pînă la încheierea, semnarea contractului de achiziție publică această ofertă, împreună cu comunicarea transmisă de dumneavoastră, prin care oferta noastră este stabilită câștigătoare, vor constitui un contract angajat între noi.

5. Am înțeles și consimțim ca, în cazul în care oferta noastră este stabilită ca fiind câștigătoare, să constituim garanția de bună executare în conformitate cu prevederile din documentația standard pentru elaborarea și prezentarea ofertei

6. Înțelegem că nu sînteți obligați să acceptați oferta cu cel mai scăzut preț sau orice altă ofertă pe care o puteți primi.

Data:

27 mai 2024

ȚURCAN Denis

Director

VALDCONGRUP S.R.L.

(denumirea/numele ofertantului)

,în calitate de

,legal autorizat să semnez oferta pentru și în numele

MSign

(semnătura)

MSign

S.C. "VALDCONGRUP" S.R.L.

C/f: 100960000374

Email: valdcongrup@gmail.com

Tel: 0 22 428393; 0 78 664664

Fax: 0 22 428062

Adresa: str. Uzinelor 171/2, Chișinău, Republica Moldova



ANEXĂ LA PROPUNEREA FINANCIARĂ

1. Valoarea maximă a lucrărilor executate de subantreprenor _____ **0,00%**
(% din prețul total oferat).
2. Garanția de bună execuție va fi constituită sub formă de **rețineri bancare** în cuantum de
_____ **10%** _____ (din prețul total oferat)
și constituie _____ **172 677 lei** _____
3. Perioada de garanție pentru lucrările executate _____ **10 Ani** _____
4. Perioada de mobilizare (durata de la data primirii dispoziției de începere a lucrărilor până la data începerii execuției) _____ **3** _____ zile calendaristice.
5. Termenul pentru emiterea dispoziției de începere a lucrărilor (de la data semnării contractului) _____ **3** _____ zile calendaristice.

Data completării: _____ **27 mai 2024**

Semnat: _____ **MSign**

(semnătura)

Nume: _____ **ȚURCAN Denis** _____ **MSign**

**Funcția în cadrul
firmei:** _____ **Director** _____

**Denumirea firmei și
sigiliu:** _____ **VALDCONGRUP S.R.L.** _____

S.C. "VALDCONGRUP" S.R.L.

C/f: 1009600000374

Email: valdcongrup@gmail.com

Tel: 0 22 428393; 0 78 664664

Fax: 0 22 428062

Adresa: str. Uzinelor 171/2, Chişinău, Republica Moldova



Anexa nr. 8

la Documentația standard nr. ocds-b3wdp1-MD-1713515732286
din "19" aprilie 2024

DECLARAȚIE privind valabilitatea ofertei

Către **Primăria or. Durlești**

R. MOLDOVA, mun. Chişinău, or. Durlești, str. Alexandru cel Bun 5.

(denumirea autorității contractante și adresa completă)

Stimați domni,

Ne angajăm să menținem oferta valabilă, **privind achiziționarea**

Achiziționarea de lucrări construcția rețelei de canalizare a unor străzi din or Durlești

(se indică obiectul achiziției)

prin procedura de achiziție **Licitație deschisă** pentru o durată de

(tipul procedurii de achiziției)

60 (șasezeci) zile

(durata în litere și cifre),

zile, respectiv până la data de

27 iulie 2024

(ziua/luna/anul)

și ea va rămâne obligatorie pentru noi și poate fi acceptată oricând înainte de expirarea perioadei de valabilitate.

Data completării

27 mai 2024

Cu stimă,

Ofertant/candidat

VALDCONGRUP S.R.L.

(semnătura autorizată)

Nr. 858/52din 22 mai 2024**SCRISOARE DE GARANȚIE BANCARĂ Nr. 239**

pentru participare cu ofertă la procedura de atribuire a contractului de achiziție publică

Către **Primaria orasului Durlesti**, cu privire la procedura de participare la Licitatia Publică nr. ocds-b3wdp1-MD-1713515732286 din 27.05.2024, pentru efectuarea: „Lucrarilor de constructive a retelei de canalizare a unor strazi din orasul Durlesti”, subsemnații **B.C. “Energbank” S.A.**, inregistrat la 12.07.2001, cu sediul mun. Chisinau, str. Tighina, 23/3, ne obligăm față de **Primaria orasului Durlesti (IDNO 1007601009679)** sa plătim suma de **40000,00 (patruzeci mii, 00) lei**, la prima sa cerere scrisă, și fără ca acesta să aibă obligația de a-și motiva cererea respectivă, cu condiția, ca în cererea sa autoritatea contractantă să specifice că suma cerută de ea și datorată ei este din cauza existenței uneia sau mai multora dintre situațiile următoare:

1. Ofertantul **SRL “Valdcongrup” IDNO 1009600000374**, își retrage sau modifică oferta în perioada de valabilitate a acesteia;

Prezenta ofertă rămâne valabilă pentru perioada de timp specificată în Anexa nr.2 Anunțul de Participare, începând cu data-limită pentru depunerea ofertei, în conformitate cu Anexa nr.2 Anunțul de Participare, și rămâne obligatorie și poate fi acceptată în orice moment până la expirarea acestei perioade;

2. Oferta sa fiind stabilită câștigătoare, ofertantul **SRL “Valdcongrup”** nu a constituit garanția de bună execuție;

3. Oferta sa fiind stabilită câștigătoare, ofertantul **SRL “Valdcongrup”** a refuzat să semneze contractul de achiziție publică de bunuri/servicii;

Nu se execută vreo condiție, specificată în documentația de atribuire înainte de semnarea contractului de achiziție publică de bunuri/servicii.

Prezenta garanție este valabilă până la data de **27.07.2024**.

Cu respect, **Dorin Malovata**

Director Regional Chisinau

B.C. “Energbank” S.A.

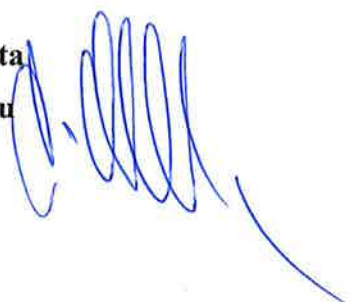

GRAFIC DE EXECUȚIE A LUCRĂRILOR

Achiziționarea de lucrări construcția rețelei de canalizare a unor străzi din or Durllești (denumirea lucrărilor)

Nr. d/o	Nr. Deviz	Grupa de obiecte/denumirea obiectului	Anul 2024																							
			I Lună				II Lună				III Lună				IV Lună				V Lună				VI Lună			
			1	2	3	4	1	2	3	4	1	2	3	4	1	2	3	4	1	2	3	4	1	2	3	4
		Organizare de santier																								
1		Construcția rețelei de canalizare a străzii Rediu Mic de la 26colt cu V. Lupu pînă la 28/A str. Rediu Mic din or. Durllești, mun. Chişinău																								
2		Casa de locuit particulare, or. Durllești, str. Trandafirilor 10,11,12,13,12/1,14,15,18,19,21,22, str. N.Sulac 9,12,14,18,21,23,26,27,29,32, str. Ciresilor 18,24,26.																								

Termenul de îndeplinire a lucrărilor: 6 (șase) luni din momentul emiterii dispoziției de începere a lucrărilor

Semnat:

MSign
(semnătura)

Nume:

ȚURCAN Denis

MSign

Funcția în cadrul întreprinderii:

Director

Denumirea firmei și sigiliu:

VALDCONGRUP S.R.L.

NOTĂ: "Valdcongrup" SRL va începe executarea lucrărilor din momentul înregistrării contractului de antrepriză la Trezoreria Regională, conform art. 70, alin. (10) din LP131/15

EXPERIENȚĂ SIMILARĂ

1. Denumirea și obiectul contractului:

Construcția rețelei de canalizare și stației de epurare a s.
Boloohan, r-nul Orhei

2. Numărul și data contractului:

Nr. 13 din 6 iunie 2016

3. Denumirea/numele beneficiarului

Primăria s. Boloohan, r-nul Orhei

4. Adresa beneficiarului:

s. Boloohan, r-nul Orhei

5. Țara:

Republica Moldova

6. Calitatea în care a participat la
îndeplinirea contractului:

antreprenorul

antreprenor asociat

subantreprenor

7. Valoarea contractului:	Exprimată în moneda în care s-a încheiat contractul (lei)	Exprimată în echivalent dolari SUA
a) inițială (la data semnării contractului)	10 734 754,00	583 410,54
b) finală (la data finalizării contractului)	10 734 754,00	583 410,54

8. Dacă au fost litigii privind îndeplinirea contractului, natura acestora și modul lor de soluționare: _____ Nu au fost

9. Perioada de execuție a lucrării (luni):

a) Contractată:

6 luni

b) Efectiv realizată:

69 luni

c) Motivul de decalare a termenului contractului (dacă este cazul), care va si susținut pe baza de acte adiționale încheiate cu beneficiarul:

Finanțare pe etape

10. Numărul și data procesului-verbal de recepție la terminarea lucrărilor:

Nr. 4 din 24 martie 2022

11. Principalele remedieri și completări care au fost înscrise în procesul verbal:

nu au fost

12. Alte aspecte relevante prin care ofertantul își susține experiența similară, cu referire în mod special la suprafețe sau volumele fizice ale principalelor capacități și categorii de lucrări prevăzute în contract: nu sunt

Nume:

Denis ȚURCAN

Funcția în cadrul companiei:

Director

Semnăt

(semnătura)

Denumirea firmei și sigiliu

VALDCONGRUP S.R.L.

L.Ș.



ACHIZIȚII PUBLICE

9

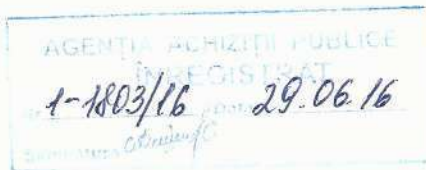

CONTRACT DE ANTREPRIZĂ Nr. 13 privind achiziția prin Licitație Publică

“06” iunie 2016

s. Bolohan
(municipiu, oraș, județ)

1. Părțile contractante

Prezentul contract este încheiat în urma procedurii de Licitație Publică nr. 284/16 din data 16 mai 2016, între Primăria s. Bolohan, cu sediul în (denumirea autorității contractante)

s. Bolohan, r. Orhei telefon: 0 235 40-236, fax: 0 235 40-236, e-mail: primariabolohan@rambler.ru, înregistrat la Camera Înregistrării de Stat, cu nr. 1007601005512, reprezentat prin Lilian Cotruță, primar, (numele, prenumele și funcția conducătorului)

în calitate de Beneficiar, pe de o parte, și VALDCONGRUP SRL, (denumirea operatorului economic)

cu sediul în mun. Chișinău, (localitatea)

str. Uzinelor 171/2, telefon: 0 22 428393, fax: 0 22 428062, e-mail: valdcongrup@gmail.com înregistrat la Camera Înregistrării de Stat, cu nr. 1009600000374 din “03” februarie 2009, autorizat pentru activitatea în construcții: autorizația nr. Seria A MMII nr. 037657 din “25” februarie 2009, eliberată de Camera de licitație, pe un termen de 5 ani, pentru genurile de activitate lucrări de construcție, reprezentat prin Turcan Denis, Director, în calitate (numele și funcția conducătorului)

de Antreprenor, pe de altă parte.

2. Obiectul contractului

Antreprenorul se obligă să execute lucrările “**Construcția rețelei de canalizare și stației de epurare a s. Bolohan r-l Orhei**.”

Cod CPV: **45232440-8** în conformitate cu prevederile proiectului tehnic, cu detaliile de execuție, precum și a normativelor, standardelor și prescripțiilor tehnice în vigoare.

3. Perioada de execuție

3.1. Durata de execuție a lucrărilor contractate este de 6 luni de la semnarea contractului, primirea ordinului de începere a execuției și asigurării lucrului ritmic de către beneficiar – ordonatorul de credite.

3.2. Perioada de execuție poate fi prelungită dacă constrângerea activității se datorează următoarelor cauze:

- generate de Beneficiar;
- datorită unor greve organizate de federația sindicatelor de ramură la nivel național și

- recunoscute ca legale prin justiție ale personalului Antreprenorului general sau ca urmare a unor evenimente similare desfășurate la un operator economic care este un furnizor al Antreprenorului general;
- c) datorită forței majore sau altei situații extreme neimputabile și imprevizibile pentru Antreprenorul general;
 - d) influenței factorilor climatici, care împiedică respectarea în execuție a normelor și reglementărilor tehnice în vigoare a prevederilor caietelor de sarcini;
 - e) calamităților naturale recunoscute de autoritatea legală.
- 3.3. Conform dispoziției scrise a Beneficiarului, Antreprenorul general va sista execuția lucrărilor sau a unor părți ale acestora pe o durată și în modul în care Beneficiarul consideră necesar. Pe timpul suspendării, Antreprenorul general va proteja și conserva lucrările în mod corespunzător, așa cum va dispune Beneficiarul. Cheltuielile suplimentare generate în urma sistării lucrărilor suportate de Antreprenorul general vor fi plătite de Beneficiar.
- 3.4. La terminarea lucrărilor, Antreprenorul general va notifica Beneficiarul că sînt îndeplinite condițiile de recepție, solicitînd convocarea comisiei. În baza acestei notificări, Beneficiarul va convoca comisia de recepție.
- 3.5. În baza documentelor de confirmare a execuției și a constatărilor efectuate pe teren, Beneficiarul va aprecia dacă sînt întrunite condițiile pentru anunțarea comisiei de recepție. În cazul în care se constată că sînt lipsuri și deficiențe acestea vor fi aduse la cunoștința Antreprenorului general, stabilindu-se termenele necesare pentru finalizare sau remediere. După constatarea lichidării tuturor lipsurilor și deficiențelor, la o nouă solicitare a Antreprenorului general, Beneficiarul va convoca comisia de recepție. Comisia de recepție va constata realizarea lucrărilor în conformitate cu documentația de execuție, cu reglementările în vigoare și cu prevederile din contract. În funcție de constatările făcute Beneficiarul va aproba sau va respinge recepția. Recepția poate fi făcută și pentru părți de construcție distincte fizic și funcțional.

4. Valoarea lucrărilor și modalitățile de plată

- 4.1. Valoarea lucrărilor de construcției-montaj ce reprezintă obiectul prezentului contract este de **10 734 754.00 lei** (zece milioane șapte sute treizeci și patru mii șapte sute cincizeci și patru lei) (inclusiv TVA).
- 4.2. Achitățile vor fi efectuate în limitele alocărilor bugetare anuale.
- 4.3. Plata facturii finale se va face imediat după verificarea și acceptarea situației de plată definitive de către Beneficiar. Dacă verificarea se prelungește din diferite motive, dar în special datorită unor eventuale litigii, contravaloarea lucrărilor care nu sînt în litigiu va fi plătită imediat.
- 4.4. Contractul nu va fi considerat terminat pînă cînd procesul-verbal de recepție finală nu va fi semnat de comisia de recepție, care confirmă că lucrările au fost executate conform contractului.
- 4.5. Recepția finală va fi efectuată conform prevederilor legale. Plata ultimelor sume datorate de Beneficiar Antreprenorului general pentru lucrările executate nu va fi condiționată de semnarea procesului-verbal de recepție finală.
- 4.6. Garanția de bună execuție se va restitui Antreprenorului general în baza notificării Beneficiarului către agentul bancar. Notificarea se va face după semnarea procesului-verbal de recepție finală.

5. Ajustarea valorii contractului

Pentru cazurile cînd urmează să fie făcute modificări la valoarea contractului privind majorarea sau reducerea acesteia, părțile se vor conforma prevederilor actelor normative cu incidență în domeniul achizițiilor publice ce reglementează modalitățile de ajustare a valorii contractelor de achiziții publice.

6. Antreprenorul general și subantreprenorii de specialitate

- 6.1. Antreprenorul general este obligat să execute toate lucrările, prevăzute în contract, în termenele stabilite prin graficul general de realizare a lucrărilor și graficul de execuție și de o

- calitate corespunzătoare prevederilor actelor normative în vigoare și prezentului contract.
- 6.2. În cazul în care părțile din lucrarea ce se contractează se execută în subantrepriză, Antreprenorul general trebuie să prezinte, cu ocazia ofertării, lista subantreprenorilor de specialitate și lucrările pe care aceștia le vor executa.
 - 6.3. Pe parcursul execuției lucrărilor, Antreprenorul general este obligat să comunice, la cererea Beneficiarului, datele de recunoaștere ale subantreprenorilor de specialitate.
 - 6.4. Angajarea forței de muncă pe bază de acord nu este considerată ca făcând obiectul unei subcontractări.

7. Drepturile și obligațiunile antreprenorului general și ale beneficiarului

- 7.1. Întreaga documentație necesară pentru executarea lucrărilor contractate se pune de către Beneficiar la dispoziția Antreprenorului general în trei exemplare, în termenele stabilite în contract, prin graficul general de realizare a lucrărilor publice.
- 7.2. Antreprenorul general are obligația să execute lucrarea, în termenele stabilite în contract, pe proprie răspundere. Pentru aceasta el este obligat să respecte proiectul, documentația de execuție și prevederile actelor normative în vigoare în construcții. De asemenea, are obligația de a conduce execuția lucrării contractate și de a veghea asupra menținerii ordinii la locul unde se desfășoară activitatea.
- 7.3. Documentația pusă la dispoziția Antreprenorului general se repartizează astfel:
 - a) un exemplar integral al documentației se prevede pentru completarea cărții tehnice;
 - b) două exemplare rămân la dispoziția Antreprenorului general dintre care un exemplar se păstrează la șantier, iar
 - c) altul va fi ținut de către acesta la dispoziție pentru consultare de către Inspecția de Stat în Construcții, precum și de către alte persoane autorizate, inclusiv responsabilul tehnic atestat.
- 7.4. Desenele, calculele, verificările calculelor, caietele de măsurări (atașamentele) și alte documente, pe care Beneficiarul sau Antreprenorul general trebuie să le întocmească și sînt cerute de subantreprenorul proiectant, vor fi puse la dispoziția acestuia de către Beneficiar sau Antreprenorul general, după caz, la cererea și în termenele precizate în anexele contractelor. Documentele respective nu pot fi publicate, multiplicare sau folosite în alte scopuri decît cele stabilite în contract și trebuie să fie restituite la cerere, dacă nu s-a convenit altfel.
- 7.5. Oferta adjudecată face parte integrantă din contract. Ea trebuie să fie corectă și completă. Prețurile stabilite vor acoperi toate obligațiunile din contract și toate operațiunile pentru terminarea și întreținerea corespunzătoare a lucrărilor. După acceptarea ofertei sale, Antreprenorul general va prezenta Beneficiarului, spre aprobare, graficul de eșalonare valorică a mijloacelor financiare necesare execuției lucrărilor, corelate cu graficul de execuție a lucrărilor, conform ordinii tehnologice de execuție.
- 7.6. Dacă Beneficiarul nu emite în timp util dispoziții suplimentare care să conțină instrucțiuni sau aprobări, ordine, directive, sau detalii, Antreprenorul general va notifica Beneficiarul prin scrisori, de cîte ori este posibil, că acestea pot să provoace întîrzieri sau întreruperi în desfășurarea lucrărilor. Notificarea va conține detaliile sau dispozițiile ce se cer și va specifica data la care acestea au fost necesare, precum și întîrzierile sau întreruperile ce survin datorită lipsei acestor documente.
- 7.7. Întreaga documentație necesară pentru executarea lucrărilor de subantrepriză va fi pusă la dispoziția subantreprenorilor de către Antreprenorul general, fără plată, în două exemplare, în termenele din subcontracte (contracte de subantrepriză), stabilite prin graficul de execuție.
- 7.8. Antreprenorul general va executa și va întreține toate lucrările, va asigura forța de muncă, materialele, utilajele de construcții și obiectele cu caracter provizoriu pentru executarea lucrărilor. Acesta își asumă întreaga responsabilitate pentru toate operațiunile executate pe șantier și pentru procedeele de execuție utilizate.
- 7.9. Antreprenorul general, prin adjudecarea ofertei în favoarea sa, se angajează să obțină garanția din partea unei bănci, pentru o sumă care reprezintă garanția de bună execuție a contractului, în cuantum de ___ din valoarea contractului atribuit.
- 7.10. Forma de garanție bancară agreată de Beneficiar este reținerea succesivă din facturile parțiale pentru situațiile de lucrări, în cuantum de 10% din valoarea lunară a acestora pînă la atingerea unui procent de 10 % din valoarea contractului. Aceste rețineri vor fi efectuate

- pînă la completarea garanției de bună execuție. Sumele astfel reținute vor fi comunicate la o bancă, aleasă de ambele părți – Antreprenor general și Beneficiar – și se vor depune pe un cont special. În acest scop transferul va fi efectuat în cel mult 10 zile lucrătoare de la efectuarea reținerii. Beneficiarul trebuie să dispună ca banca să înștiințeze Antreprenorul general de transferul efectuat, precum și de destinația lui.
- 7.11. Garanția de bună execuție se va restitui Antreprenorului general în baza notificării Beneficiarului către agentul bancar. Notificarea se va face după semnarea procesului-verbal de recepție finală.
 - 7.12. Antreprenorul general trebuie să constituie garanția de bună execuție după primirea scrisorii de acceptare, dar nu mai tîrziu de data încheierii contractului. Atîta timp cît el nu și-a îndeplinit această obligațiune, Beneficiarul poate să rețină Antreprenorului general garanția pentru ofertă.
 - 7.13. Beneficiarul trebuie să restituie Antreprenorului general garanția la termenul fixat, cel tîrziu la expirarea duratei de bună execuție, dacă acesta nu a înaintat pînă la acea dată pretenții asupra ei. Atîta timp înșă cît pretențiile înaintate în termen nu s-au rezolvat, Beneficiarul poate reține o parte corespunzătoare din valoarea garanției, în limitele prejudiciului cauzat.
 - 7.14. Antreprenorul general garantează că, la data recepției, lucrarea executată are calitățile stipulate în contract, corespunde reglementărilor tehnice în vigoare și nu este afectată de vicii care ar diminua sau chiar anula valoarea sau posibilitatea de utilizare, conform condițiilor normale de folosire sau a celor explicate în contract.
 - 7.15. La lucrările la care se fac încercări, se consideră calitatea probei îndeplinită atîta timp cît rezultatele se înscriu în limitele admise prin reglementările tehnice în vigoare.
 - 7.16. Beneficiarul are dreptul de a supraveghea desfășurarea lucrărilor în conformitate cu prevederile contractului, prin responsabilii tehnici atestați. Acestora li se va asigura accesul la locul de muncă, în ateliere, depozite și oriunde se desfășoară activități legate de realizarea obligațiilor contractuale. La cerere, trebuie să i se pună la dispoziție desenele și documentația de execuție pentru examinare și să i se dea toate lămuririle, condiția fiind ca prin aceasta să nu se divulge taine ale Antreprenorului general. Informațiile secrete, precum și documentațiile secrete vor fi considerate de Beneficiar drept confidentiale.
 - 7.17. Beneficiarul este autorizat să emită dispozițiile pe care le consideră necesare executării lucrărilor, cu respectarea drepturilor Antreprenorului general. Dispozițiile se adresează în principiu numai Antreprenorului general și dirigintelui de șantier, cu excepția cazurilor în care trebuie de intervenit împotriva unui pericol iminent sau declarat. Beneficiarului trebuie să i se comunice numele dirigintelui de șantier atestat tehnico-profesional, care va dirija execuția lucrărilor și va verifica calitatea lor din partea Antreprenorului general.
 - 7.18. Dacă Antreprenorul general consideră că dispozițiile Beneficiarului sînt nejustificate sau inoportune, el poate ridica obiecții, dar acestea nu îl absolvă de a executa dispozițiile primite, în afara cazului în care ele contravin prevederilor legale. Dacă prin executarea dispozițiilor Beneficiarului se creează dificultăți în execuție, care generează cheltuieli suplimentare, acestea vor fi suportate de către Beneficiar.
 - 7.19. Trasarea axelor principale, bornelor de referință, căilor de circulație și limitelor terenului pus la dispoziția Antreprenorului general, precum și materializarea cotelor de nivel în imediata apropiere a terenului, sînt obligațiuni ale Beneficiarului.
 - 7.20. Pentru verificarea trasării de către Beneficiar sau proiectant, Antreprenorul general este obligat să protejeze și să păstreze toate reperatele, bornele sau alte obiecte folosite la trasarea lucrărilor.
 - 7.21. Ridicările de teren, trasările și cotele de nivel, precum și alte documente puse la dispoziția Antreprenorului general de către Beneficiar pentru executarea contractului sînt hotărîtoare. Antreprenorul general este obligat să verifice documentele primite și să înștiințeze Beneficiarul cu privire la erorile și inexactitățile constatate sau presupuse.
 - 7.22. Antreprenorul general are obligația să stabilească toate relațiile care reglementează raporturile cu subantreprenorii de specialitate și este răspunzător față de Beneficiar pentru respectarea de către subantreprenorii de specialitate a prevederilor și obligațiilor legale și profesionale.
 - 7.23. Beneficiarul are obligația să-și procure toate autorizațiile și avizele prevăzute de actele normative, precum și regulamentele (documentele) care să-i permită executarea lucrărilor în cauză.
 - 7.24. Pe parcursul executării lucrărilor, Beneficiarul are dreptul să dispună în scris:

- a) îndepărtarea de pe șantier a oricăror materiale care sînt calitativ necorespunzătoare;
 - b) înlocuirea materialelor necorespunzătoare calitativ cu altele corespunzătoare;
 - c) îndepărtarea sau refacerea oricărei lucrări sau părți de lucrare necorespunzătoare din punct de vedere calitativ.
- 7.25. În cazul neexecutării de către Antreprenor a dispozițiilor din punctul 7.24., Beneficiarul poate opri lucrările, angaja și plăti alți antreprenori pentru executarea acestor lucrări, punînd în întîrziere în acest sens Antreprenorul, care va fi obligat, în condițiile legii, să compenseze cheltuielile aferente suportate de beneficiar în legătură cu faptul neexecutării.
- 7.26. În cazul în care în timpul executării lucrărilor, pe amplasamente se descoperă valori istorice, artistice sau științifice, Antreprenorul general este obligat să oprească execuția lucrărilor în zona respectivă și să comunice Beneficiarului, organelor de poliție sau organelor competente acest fapt.
- 7.27. În timpul desfășurării lucrărilor, Antreprenorul general are obligația să mențină căile de acces libere, să retragă utilajele, să îndepărteze surplusurile de materiale, deșeuri și lucrări provizorii de orice fel, care nu sînt necesare, iar la terminarea lucrărilor, Antreprenorul general va evacua de pe șantier toate utilajele de construcție, surplusurile de materiale, deșeurile și lucrările provizorii.
- 7.28. Antreprenorul general trebuie să obțină, pe propria cheltuială, toate avizele și aprobările și să plătească toate taxele necesare legate de execuția lucrărilor, precum și pentru bunuri sau drepturi afectate sau care pot fi afectate de execuția lucrărilor. Beneficiarul va restitui Antreprenorului general toate aceste sume în urma confirmării de către acesta.

8. Forța de muncă

Antreprenorul general și subantreprenorii vor îndeplini toate formalitățile necesare angajării întregii forțe de muncă pentru realizarea lucrărilor contractate în conformitate cu prevederile legislației în vigoare.

9. Materialele și execuția lucrărilor propriu-zise

- 9.1. Materialele vor fi de calitatea prevăzută în documentația de executare, urmînd a fi supuse periodic la diverse testări de către proiectantul sau Beneficiarul ce le va solicita. Antreprenorul general va asigura, la cerere, forța de muncă, instrumentele, utilajul și materialele necesare pentru examinarea, măsurarea și testarea lucrărilor.
- 9.2. Costul probelor și încercărilor va fi suportat de Antreprenorul general, dacă acesta este prevăzut în documentație, în caz contrar cheltuielile vor fi suportate de Beneficiar.
- 9.3. Probele neprevăzute și comandate de Beneficiar pentru verificarea unor lucrări sau materiale puse în operă vor fi suportate de Antreprenorul general, dacă se dovedește că materialele nu sînt corespunzător calitative sau manopera nu este în conformitate cu prevederile contractului. În caz contrar, Beneficiarul va suporta aceste cheltuieli.
- 9.4. Beneficiarul, proiectantul sau orice altă persoană autorizată de aceștia au acces tot timpul la lucrări pe șantier și în locurile unde se pregătește lucrarea, în depozite de materiale prefabricate etc.
- 9.5. Lucrările care devin ascunse nu vor fi acoperite fără aprobarea responsabilului tehnic atestat și, după caz, a proiectantului, Antreprenorul general asigurînd posibilitatea acestora să examineze și să urmărească orice lucrare care urmează să fie ascunsă. Antreprenorul general va anunța responsabilul tehnic atestat, proiectantul ori de cîte ori astfel de lucrări, inclusiv fundațiile clădirii, sînt gata pentru a fi examinate. Responsabilul tehnic atestat și proiectantul vor participa la examinarea și măsurarea lucrărilor de mai sus.
- 9.6. Antreprenorul general va dezveli orice parte sau părți de lucrare la dispoziția Beneficiarului și va reface această parte sau părți de lucrare, dacă este cazul. Dacă se constată că lucrările au fost de calitate corespunzătoare și realizate conform documentației de execuție, dezvelirea, refacerea și/sau repararea vor fi suportate de Beneficiar, iar în caz contrar, de Antreprenorul general.
- 9.7. Beneficiarul trebuie să pună la dispoziția Antreprenorului general, în cazul în care nu s-a convenit altfel, fără plată:
- a) suprafețele de teren necesare pentru depozite și locuri de muncă pe șantier;
 - b) căile de acces rutier și racordurile de cale ferată;

- c) racordurile pentru utilități (apă, gaz, energie, canalizare etc.) pînă la limita amplasamentului șantierului.
- 9.8. Costurile pentru consumul de utilități, precum și cel al contoarelor sau al altor aparate de măsurat se suportă de către Antreprenorul general. În cazul mai multor antreprenori, costurile se suportă proporțional de către aceștia.
- 9.9. Lucrările executate de Antreprenorul general în afara celor prevăzute în contract sau fără dispoziția Beneficiarului, precum și cele care nu respectă prevederile contractului, fără a exista în acest sens o dispoziție expresă a Beneficiarului, nu vor fi plătite Antreprenorului general. Antreprenorul general trebuie să înlătore aceste lucrări, în termenul stabilit cu Beneficiarul. De asemenea, el răspunde în fața Beneficiarului de toate pagubele pe care le-a provocat acestuia. Lucrările respective vor fi plătite Antreprenorului general numai dacă se dovedesc a fi necesare și se presupune că ele corespund voinței Beneficiarului, în care caz vor fi notificate imediat.
- 9.10. Lucrările vor începe după 10 zile de la semnarea și înregistrarea contractului în modul corespunzător și primirea ordinului de execuție.

10. Perioada de garanție și remedieri în perioada de garanție

- 10.1. Perioada de garanție pentru lucrările prevăzute la art. 2 al prezentului contract-model este de **5 ani**.
- 10.2. Perioada de garanție curge de la data recepției finale și pînă la expirarea termenului prevăzut la punctul 10.1 din prezentul articol.
- 10.3. Antreprenorul general are obligația ca în perioada de garanție să înlătore toate defecțiunile ce țin de nerespectarea clauzelor contractului, pe cheltuială proprie, în urma unei notificări transmise de către Beneficiar.
- 10.4. Dacă defecțiunile nu se datorează neglijenței sau lipsurilor Antreprenorului general, lucrările fiind executate de către acesta, conform prevederilor contractului, costul remedierilor va fi evaluat și plătit ca lucrări suplimentare.

11. Răspunderea părților

- 11.1. Părțile de contract răspund, fiecare, pentru greșelile proprii, precum și pentru cele ale reprezentanților lor legali și ale persoanelor fizice și juridice pe care le utilizează pentru îndeplinirea obligațiilor ce le revin.
- 11.2. Dacă în legătură cu executarea lucrărilor de construcții se produce o daună unui terț, părțile contractante răspund solidar, conform prevederilor legale. Pentru stabilirea între părți a cuantumului răspunderii pentru dauna provocată se va ține seama de gradul de vinovăție a fiecărui partener în producerea acesteia, dacă în clauzele contractuale nu s-a prevăzut altfel. Dacă prejudiciul cauzat terței persoane este urmare a unei măsuri dispuse de beneficiar în forma în care a fost aplicată, atunci acesta poartă singur răspunderea, numai dacă Antreprenorul general l-a înștiințat în prealabil de pericolul legat de executarea dispoziției.
- 11.3. Antreprenorul general este obligat, conform prevederilor legale, la plata daunelor pentru încălcarea sau deteriorarea drumurilor de acces sau a rețelelor de utilități, a terenurilor limitrofe prin depozitarea de pămînt, materiale sau alte obiecte, precum și ca urmare a unor îngrădiri sau limitări din proprie vină.
- 11.4. În cazul în care Antreprenorul general are dubii cu privire la modul de execuție a lucrării, la modul de asigurare împotriva accidentelor, la calitatea materialelor sau părților de construcție, utilaje tehnologice etc., livrate de Beneficiar, precum și cu privire la lucrările executate de alți agenți economici, atunci el trebuie să-i comunice obiectiile, în scris, Beneficiarului, imediat și pe cît posibil, înainte de începerea lucrărilor. Beneficiarul rămîne răspunzător pentru informațiile, dispozițiile și livrările sale.
- 11.5. Antreprenorul general trebuie să asigure lucrările executate și dotările pe care le are la dispoziție împotriva degradării și furturilor pînă la predarea lucrărilor către Beneficiar. El trebuie să ia măsuri de protecție contra degradării lucrării datorită acțiunilor atmosferice și a apei și să îndepărteze zăpada și gheața.
- 11.6. Dacă nerespectarea de către Antreprenorul general a prevederilor oricărui regulament sau hotărîri ale autorităților administrației publice locale sau ale altor organe locale, legal constituite, și care au caracter obligatoriu la executarea lucrărilor, provoacă pagube pentru

- Beneficiar, acesta va fi despăgubit de Antreprenorul general în mărimea sumei prejudiciului.
- 11.7. Dacă motivele constrângerii sau ale întreruperii sînt imputabile uneia dintre părțile contractante, atunci cealaltă parte poate emite pretenții privind despăgubirea pentru daunele intervenite și care pot fi dovedite.
- 11.8. Dacă întârzierea în execuția lucrărilor este în culpa unuia din părți a contractului, partea culpabilă va plăti celeilalte părți penalizări și/sau despăgubiri în cuantum de 0.01% (de la 0,01% pînă la 0,1%) din valoarea lucrărilor executate pentru fiecare zi de întârziere. Penalizarea devine operantă în momentul în care partea inculpă a intrat în întârziere.
- 11.9. Beneficiarul nu va fi responsabil pentru nici un fel de daune – interese, compensații plătitibile conform prevederilor legale, în privința sau ca urmare a unui accident sau prejudiciu adus unui muncitor sau altei persoane angajate de Antreprenorul general, cu excepția unui accident sau prejudiciu rezultînd din vina Beneficiarului, a agenților sau a angajaților acestora.

12. Soluționarea litigiilor

În cazul litigiilor privind calitatea și proprietățile materialelor de construcție, procedurile de verificare, corectitudinea efectuării probelor, a utilajelor de construcție folosite, fiecare parte poate, după o înștiințare prealabilă a celeilalte părți, să ceară efectuarea unor cercetări de către o instituție publică de cercetare. Costurile cercetărilor efectuate se suportă de partea a cărei culpă a fost dovedită.

13. Rezilierea contractului

- 13.1. Antreprenorul general poate cere rezilierea contractului, dacă :
- Beneficiarul nu-și îndeplinește o obligație care este în sarcina sa și prin aceasta pune pe Antreprenorul general în situația de a nu putea executa lucrarea;
 - Beneficiarul nu onorează o plată scadentă mai mult de 3 luni;
 - Beneficiarul notifică antreprenorul general că din motive neprevăzute și datorită unor conjuncturi economice îi este imposibil să continue îndeplinirea obligațiilor contractuale.
- 13.2. Beneficiarul poate cere rezilierea contractului, dacă:
- Antreprenorul general a fost declarat falit, intră în lichidare în vederea fuzionării sau are o ipotecă pe capital;
 - Antreprenorul general a abandonat contractul;
 - Antreprenorul general nu începe lucrările fără să aibă un motiv justificat sau nu reia lucrările suspendate, în termen rezonabil de la primirea dispoziției scrise de reîncepere a lucrărilor;
 - Antreprenorul general nu a îndepărtat materialele necorespunzătoare de pe șantier sau nu a refăcut o lucrare în termenul stabilit prin prezentul contract.
- 13.3. Cererea de reziliere a contractului pentru motivele menționate la punctele 13.1. și 13.2. din prezentul articol se va comunica în scris părții contractante cu cel puțin 15 zile lucrătoare anterior dății solicitate de reziliere.
- 13.4. Beneficiarul, în caz de reziliere a contractului, va convoca comisia de recepție care va efectua recepția cantitativă și calitativă a lucrărilor executate.
- 13.5. În cazul rezilierii contractului, Beneficiarul va întocmi situația lucrărilor efectiv executate, inventarul materialelor, utilajelor și lucrărilor provizorii, după care se vor stabili sumele care urmează să le plătească în conformitate cu prevederile contractului, precum și daunele pe care trebuie să le suporte Antreprenorul general din vina căruia s-a reziliat contractul.
- 13.6. Plata garanției de bună execuție se va efectua numai după expirarea perioadei de garanție (după efectuarea recepției finale), iar în cazurile prevăzute la literele c) și d) punctul 13.1. din prezentul articol după rezilierea contractului.
- 13.7. După rezilierea contractului, Beneficiarul poate continua execuția lucrărilor cu respectarea prevederilor legale.
- 13.8. Beneficiarul va convoca comisia de recepție care va efectua recepția cantitativă și calitativă a lucrărilor executate în maximum 15 zile de la data rezilierii contractului.

14. Dispoziții finale

- 14.1. Următoarele documente (anexe la prezentul contract) vor fi citite și vor fi interpretate ca fiind parte integrantă a prezentului contract:
- a) scrisoarea de acceptare;
 - b) prezentul formular de contract completat și semnat;
 - c) oferta, formularul de ofertă și anexa la formularul de ofertă;
 - d) caietele de sarcini (specificațiile tehnice);
 - e) listele cu cantități de lucrări și utilaje, devizele-ofertă și listele cu consumurile de resurse anexate;
 - f) planșele (partea desenată a proiectului tehnic);
 - g) tabelele cu informațiile suplimentare.
- 14.2. Documentele contractului vor fi întocmite în limba de stat, iar în caz de necesitate, în altă limbă de circulație internațională.
- 14.3. În cazurile în care apar ambiguități sau discrepanțe în clauzele prezentului contract, acestea vor fi clarificate de Beneficiar, care va emite instrucțiuni în acest sens pentru Antreprenorul general.
- 14.4. În documentele contractului nu se pot face modificări fără acordul ambelor părți.
- 14.5. În mărturisirea celor expuse mai sus, părțile pun în aplicare executivă prezentul contract la data și anul indicat mai sus, fiind valabil până la finalizarea lucrărilor și efectuarea plăților integrale, aferente acestora.

15. Rechizitele juridice, poștale și de plăți ale părților

“ BENEFICIAR”:

Adresa: MD3 3513R. Moldova s. Bolohan,
raionul Orhei
Tel./Fax: 0235 40-2-36
Denumirea
Băncii: MF Trezoreria de Stat
Adresa
Băncii:
Cod
Bancar: TREZMD2X
Cont de
decontare: MD02TRPDAC20000001149300
Cod fiscal: 1007601005512
319 230

“ ANTREPRENOR”:

Adresa: str. Uzinelor 171/2
Tel./Fax: 0 22 428393
Denumirea
Băncii: “Energbank” S.A.
Adresa
Băncii: fil. Botanica
Cod
Bancar: ENEGMD 22858
Cont de
decontare: MD47EN000000222404607858
Cod fiscal: 1009600000374

16. Semnăturile părților

“ BENEFICIAR”:



“ ANTREPRENOR”:





ACHIZIȚII PUBLICE

ACORD ADIȚIONAL Nr.03 la contractul Nr. 13 din „06” iunie 2016

Prezentul acord este semnat astăzi „08” decembrie 2021, în s. Bolohan r-l Orhei (localitatea)

între Primăria s. Bolohan, în persoana dnei Plătică Tatiana – primarul sat. Bolohan (denumirea autorității contractante) (numele, prenumele și funcția)

și „VALDCONGRUP” SRL în persoana dlui Turcan Denis - Director (denumirea operatorului economic) (numele, prenumele și funcția)

în scopul modificării Contractului Nr. 13 din „06” iunie 2016 (numit în continuare Contract), semnat în urma desfășurării procedurii de achiziție publică nr. 284/16 din „16” mai 2016.

Prezentul acord se încheie ca urmare a deciziei grupului de lucru pentru achiziții al Primăriei s. Bolohan r-l Orhei, Nr. 04 din „08” decembrie 2021.

Orice modificare aplicată prin prezentul acord este obligatorie pentru fiecare parte din Contract, celelalte prevederi nemodificate rămânând obligatorii în continuare.

Prin prezentul acord, în Contract se aplică următoarele modificări:

1. Se prelungește termenul de executare a lucrărilor privind „Construcția rețelei de canalizare și stației de epurarea a s. Bolohan r-l Orhei” până la data de 30 iunie 2022.

Prezentul acord se consideră încheiat la data semnării lui și intră în vigoare după înregistrarea la una din trezoreriile regionale ale Ministerului Finanțelor.

SEMĂTURILE PĂRȚILOR

ANTREPRENORUL/PRESTATORUL:

SRL „VALDCONGRUP”
Adresa: Str.Uzinelor 171/2
Tel/fax:022428393
Denumirea băncii: BC “Energbank” S.A.
Adresa Bancii: fil. Botanica, Chișinău
Cod bancar: ENEGMD22858
IBAN: MD47EN000000222404607858
Cod fiscal:1009600000374



BENEFICIAR:

Primaria sat.Bolohan
Adresa: s.Bolohan r-l Orhei
Tel/fax: 0235 40-2-36
Den. bancii: MF Trezoreria de Stat
Adresa bancii:mun.Chișinău, str/Pușkin,44
Cod bancar: TREZMD2X
IBAN: MD28TRPDAC319230E11493AB
Cod fiscal: 1007601005512



**PROCES-VERBAL
DE RECEPȚIE LA TERMINAREA LUCRĂRILOR
Nr. 4 din 24 martie 2022**

Privind lucrarea „Construcția rețelei de canalizare și stația de epurare a s. Bolohan, r-nul Orhei” executată la obiectul din s. Bolohan, r-nul Orhei în cadrul contractului nr. 13 din 06 iunie 2016 încheiat între Primăria s. Bolohan, r-nul Orhei și „VALDCONGRUP” S.R.L., pentru lucrările de construcție a rețelelor de canalizare și a stației de epurare în s. Bolohan.

1. Lucrările au fost efectuate în baza autorizației nr. 01 eliberată de Primăria s. Bolohan, r-nul Orhei la data de 05 iulie 2018, cu valabilitatea de 24 luni (prelungire).

2. Comisia de recepție și-a desfășurat activitatea în intervalul 24 martie 2022, fiind formată din:
Președinte:

Plătică Tatiana	primarul s. Bolohan, r-nul Orhei
Membrii comisiei:	
Știrbu Gheorghe	responsabil tehnic
Crăciun Ion	consilier în consiliul sătesc Bolohan
Chicuș Alexei	consilier în consiliul sătesc Bolohan
Vasilian Serghei	consilier în consiliul sătesc Bolohan
Iliev Mihail	administrator IM “Servicii Comunale Blohan”
Ceban Ion	responsabil tehnic
Lopatiuc Natalia	diriginte de șantier
(numele, prenumele)	(funcția)

3. Au mai participat la recepție:

Țurcan Anatolii	diriginte de șantier
_____	_____
_____	_____
_____	_____
_____	_____

(numele, prenumele)

(calitatea)

4. Constatările comisiei de recepție:

- 1) din documentația scrisă și desenată, care trebuia prezentată, au lipsit sau sînt incomplete piesele cuprinse în lista-anexă nr. 1;
 - 2) lucrările cuprinse în lista-anexă nr. 2 nu au fost executate;
 - 3) în lucrările, cuprinse în lista-anexă nr.3, nu s-au respectat prevederile proiectului.
5. Comisia de recepție, în urma constatărilor făcute, propune:

a) De recepționat obiectul la terminarea lucrărilor

6. Comisia de recepție motivează propunerea făcută prin:

b) Lucrările au fost finisate cantitativ conform proiectului de execuție și a devizului de cheltuieli.

7. Comisia de recepție recomandă următoarele:

c) De recepționat obiectul la terminarea lucrărilor și de exploatat conform destinației

8. Presentul proces-verbal, conținând 2 file și 3 anexe numerotate, cu un total de 5 file, a fost încheiat astăzi 24 martie 2022 în 5 exemplare.

9. Concluzia Agenției pentru Supraveghere Tehnică:

Se constată că la finalizarea lucrărilor de construcție a rețelei de canalizare în stația de epurare și la baza de irigații, s-a realizat recepția

Comisia de recepție:
Specialiști:

Președinte: Plătică Tatiana

Membri:

Știrbu Gheorghe

Ceban Ion

Lopatiuc Natalia

Crăciun Ion

Chicuș Alexei

Vasilian Serghei

Iliev Mihail

(numele, prenumele, semnătura)

10. Lucrarea „Construcția rețelei de canalizare și stația de epurare a s. Bolohan, r-nul Orhei” este:

TRANSMISĂ
EXECUTANTUL:
"24" martie 2022
L.Ș.

(semnătura)

PRIMITĂ:
INVESTITORUL:
"24" martie 2022

L.Ș.

(semnătura)

Lista lucrărilor efectuate

Nr.	Denumirea lucrărilor	Suma contractului
1	Construcția rețelei de canalizare și stația de epurare a s. Bolohan, r-nul Orhei,	10 734 754 lei
	Total:	10 734 754 lei

Responsabil tehnic

Știrbu Gheorghe



Diriginte de santier

Turcan Anatolii



Anexa nr.2

La procesul verbal la terminarea lucrărilor
Nr. 4 din 24 martie 2022

Observațiile comisiei de recepție la terminarea lucrărilor

Responsabil tehnic

Știrbu Gheorghe



Diriginte de santier

Turcan Anatolii



Constatările comisiei de recepție la terminarea lucrărilor

Responsabil tehnic

Știrbu Gheorghe



Diriginte de santier

Turcan Anatolii





REPUBLICA MOLDOVA
PRIMĂRIA SATULUI BOLOHAN RAIONUL ORHEI

Cod fiscal 1007601005512

MD 3513 s.Bolohan rl.Orhei , tel. (235)-40-2-36, 40-2-53
Email: primaria-bolohan@rambler.ru, <http://bolohan.sat.md>

Nr. 62

Data 24.03.2022

SCRISOARE DE RECOMANDARE

Prin prezenta, Primăria s. Bolohan, r-nul Orhei, confirmă că "VALDCONGRUP" SRL a participat în calitate de antreprenor la executarea obiectivului „**Construcția rețelei de canalizare și stației de epurare a s. Bolohan, r-nul Orhei.**”

Menționăm că compania "VALDCONGRUP" S.R.L. pe parcursul colaborării și-a îndeplinit toate obligațiile contractuale la cel mai înalt nivel. De asemenea pe parcursul derulării contractului nu au fost depistate abateri de la cerințele contractuale, nu au fost înregistrate neconformități, ce ar fi condus la refaceri parțiale sau totale de lucrări, nu au fost înregistrate accidente de muncă.

Compania "VALDCONGRUP" S.R.L. dispune de logistică și personal calificat, mecanisme și utilaje performante necesare pentru îndeplinirea și finalizarea lucrărilor calitativ.

Recomandăm "VALDCONGRUP" SRL, ca fiind un bun partener și un bun executant a rețelelor de canalizare.

Cu considerațiune,

Primar -



PLĂTICĂ Tatiana

EXPERIENȚĂ SIMILARĂ

1. Denumirea și obiectul contractului:

Lucrări de construcție a rețelei de apeduct din com. Trușeni
sectorul Vălicica Nouă, etapa I

2. Numărul și data contractului:

Nr.26 din 14 decembrie 2022

3. Denumirea/numele beneficiarului

Primăria com. Trușeni

4. Adresa beneficiarului:

com. Trușeni, mun. Chișinău

5. Țara:

Republica Moldova

6. Calitatea în care a participat la
îndeplinirea contractului:

antreprenorul

antreprenor asociat

subantreprenor

7. Valoarea contractului:	Exprimată în moneda în care s-a încheiat contractul (lei)	Exprimată în echivalent dolari SUA
a) inițială (la data semnării contractului)	10 435 806,00	579 767,00
b) finală (la data finalizării contractului)	10 157 013,00	564 278,50

8. Dacă au fost litigii privind îndeplinirea contractului, natura acestora și modul lor de soluționare:

Nu au fost

9. Perioada de execuție a lucrării (luni):

a) Contractată:

6 luni

b) Efectiv realizată:

9 luni

c) Motivul de decalare a termenului contractului (dacă este cazul), care va si susținut pe baza de acte adiționale încheiate cu beneficiarul:

Finanțare pe etape

10. Numărul și data procesului-verbal de recepție la terminarea lucrărilor:

Nr.4 din 5 octombrie 2023

11. Principalele remedieri și completări care au fost înscrise în procesul verbal:

nu au fost

12. Alte aspecte relevante prin care ofertantul își susține experiența similară, cu referire în mod special la suprafețe sau volumele fizice ale principalelor capacități și categorii de lucrări prevăzute în contract: nu sunt

Nume:

Denis ȚURCAN

Funcția în cadrul companiei:

Director

Semnăt

Msign

(semnătura)

Denumirea firmei și sigiliu

VALDCONGRUP S.R.L.

Msign

**CONTRACT DE ANTREPRIZĂ Nr. 26
privind achiziția prin LICITAȚIE DESCHISĂ**

„14” decembrie 2022

comuna Trușeni
(municipiu, oraș)

I. PARTEA GENERALĂ

PĂRȚILE CONTRACTANTE

Prezentul contract este încheiat în urma procedurii de achiziție nr. ocds-b3wdp1-MD-1668511194825 din data 30.11.2022, între Primăria comunei Trușeni, mun. Chișinău, cu sediul în

(denumirea autorității contractante)

comuna Trușeni, mun. Chișinău

(localitatea)

str. 27 august,30, telefon: 022-59-02-36, fax: _____, IDNO 1007601007398
reprezentat prin primar interimar Grozav Sergiu

(numele, prenumele și funcția conducătorului)

în calitate de Beneficiar, pe de o parte, și S.R.L. "Valdcongrup"

(denumirea operatorului economic)

cu sediul în mun. Chișinău str. Uzinelor,171/2

(localitatea)

telefon: _____, fax: _____, IDNO 1009600000374 autorizat
pentru activitatea în construcții: autorizația nr. _____ din „____” _____ 20____, eliberată
de _____, pe un termen de _____ ani, pentru genurile de
activitate _____, reprezentat prin administrator Turcan

Denis în calitate de Antreprenor, pe de altă parte.

(numele și funcția conducătorului)

1. OBIECTUL CONTRACTULUI

1.1. Antreprenorul se obligă să execute Lucrări de construcție a rețelei de apeduct din com. Trușeni sect. Vălicica Nouă (etapa I) REPETAT în conformitate cu prevederile proiectului tehnic, cu detaliile de execuție, precum și cu normativele, standardele și prescripțiile tehnice.

2. PERIOADA DE EXECUȚIE

2.1. Durata de execuție a lucrărilor contractate este de 6 luni, maxim până la 30.06.2023, după primirea ordinului de începere a execuției și asigurării lucrului ritmic de către beneficiar-ordonatorul de credite, iar în condiții climatice nefavorabile din perioada rece a anilor 2022 – 2023, termenul de executare a lucrărilor poate fi prelungit/modificat.

2.2. Graficul de execuție a lucrărilor se va efectua conform specificației din anexa la prezentul contract.

2.3. Perioada de execuție poate fi prelungită sau suspendată dacă constrângerea activității se datorează următoarelor cauze:

generate de Beneficiar;

datorită impedimentului care justifică neexecutarea obligației sau altei situații extreme neimputabile și imprevizibile pentru Antreprenor;

influenței factorilor climatici, care duc la imposibilitatea executării lucrărilor stabilite conform caietului de sarcini, or executarea lor în asemenea condiții climatice se va răsfrânge asupra calității lucrărilor;

calamităților naturale recunoscute de autoritatea legală.

2.4. Conform dispoziției scrise a Beneficiarului, Antreprenorul va sista execuția lucrărilor sau a

unor părți ale acestora pe o durată și în modul în care Beneficiarul consideră necesar. Pe timpul suspendării, Antreprenorul va proteja și conserva lucrările în mod corespunzător, așa cum va dispune Beneficiarul. Cheltuielile suplimentare generate în urma sistării lucrărilor suportate de Antreprenor vor fi plătite de către Beneficiar. În cazul sistării lucrărilor sau a unor părți din ele, din inițiativa Antreprenorului, acesta suportă pe timpul suspendării toate cheltuielile, privind protejarea și conservarea lucrărilor cu bună diligență.

2.5. La terminarea lucrărilor, Antreprenorul va notifica Beneficiarul că sunt îndeplinite condițiile de recepție, solicitând convocarea comisiei. În baza acestei notificări, Beneficiarul va convoca comisia de recepție pentru terminarea lucrărilor.

2.6. În baza documentelor de confirmare a execuției și a constatărilor efectuate pe teren, Beneficiarul va aprecia dacă sunt întrunite condițiile pentru anunțarea comisiei de recepție. În cazul în care se constată că sunt lipsuri și deficiențe, acestea vor fi aduse la cunoștință și remediate din contul Antreprenorului, stabilindu-se termenele necesare pentru finalizare sau remediere. După constatarea lichidării tuturor lipsurilor și deficiențelor, la o nouă solicitare a Antreprenorului, Beneficiarul va convoca comisia de recepție. Comisia de recepție va constata realizarea lucrărilor în conformitate cu documentația de execuție, cu reglementările în vigoare și cu clauzele din contract. În funcție de constatările făcute, Beneficiarul va aproba sau va respinge recepția. Recepția poate fi făcută și pentru părți de construcție distincte fizic și funcțional.

2.7. Se indică termenul de garanție a lucrărilor **5 ani**.

3. VALOAREA LUCRĂRILOR ȘI MODALITĂȚILE DE PLATĂ

3.1. Valoarea lucrărilor, ce reprezintă obiectul prezentului contract, este de **10 435 806,00 lei** (zece mln patrusute treizeci și cinci mii optsute șase lei,00 MD, inclusiv **1 739 301,00** TVA lei MD, (suma cu cifre și litere) (suma cu cifre și litere)

3.2. Achitățile vor fi efectuate prin transfer în termen de 30 de zile, în baza facturilor fiscale, după primirea proceselor – verbale de recepție a lucrărilor executate, semnate și acceptate de către Beneficiar.

Plățile aferente prezentului contract în cadrul Proiectului de execuție se vor efectua de către Beneficiar în tranșe, care nu pot fi mai mici de 10% din valoarea totală a contractului de achiziție publică, pentru volumele de lucrări executate, în conformitate cu prevederile Contractului de finanțare nr.294-MI1584DL2022 din 16.08.2022

3.3. Beneficiarul va verifica procesele-verbale de recepție a lucrărilor executate în termen de ...5.. zile calendaristice de la primirea acestora de la Antreprenor.

3.4. Plata facturii finale se va face imediat după verificarea și acceptarea situației de plată definitive de către Beneficiar. Dacă verificarea se prelungește din diferite motive, dar în special datorită unor eventuale litigii, contravaloarea lucrărilor care nu sunt în litigiu va fi plătită imediat.

3.5. Lucrările nu vor fi considerate finalizate până când procesul-verbal de recepție la terminarea lucrărilor nu va fi semnat de comisia de recepție, care confirmă că lucrările au fost executate conform contractului.

3.6. Garanția de bună execuție se va restitui Antreprenorului în baza notificării Beneficiarului către agentul bancar. Notificarea se va face după semnarea procesului-verbal de recepție la terminarea lucrărilor în cel mult 15 zile. În cazul recepției cu obiecții, garanția se va restitui în cel mult 15 zile după înlăturarea acestora.

4. DREPTURILE ȘI OBLIGAȚIUNILE ANTREPRENORULUI ȘI ALE

BENEFICIARULUI

4.1. Întreaga documentație necesară pentru executarea lucrărilor contractate se pune de către Beneficiar la dispoziția Antreprenorului în două exemplare, în termenele stabilite în contract, prin graficul general de realizare a lucrărilor publice.

4.2. Antreprenorul are obligația să execute, să finalizeze lucrarea în termenele stabilite în contract, pe proprie răspundere. Pentru aceasta el este obligat să respecte proiectul, documentația de execuție și prevederile actelor normative din domeniul construcțiilor.

4.3. Antreprenorul are obligația de a supraveghea lucrările, de a asigura forța de muncă, materialele, instalațiile, echipamentele și toate celelalte obiecte fie de natură provizorie, fie definitive cerute de și pentru contract, în măsura în care necesitatea asigurării acestora este prevăzută în contract sau se poate deduce în mod rezonabil din contract.

4.4. Documentația pusă la dispoziția Antreprenorului se repartizează astfel:

un exemplar rămâne la dispoziția Antreprenorului, iar altul va fi ținut de către acesta la dispoziție pentru consultare de către Agenția pentru Supravegherea Tehnică, precum și de către alte persoane autorizate, inclusiv responsabilul tehnic atestat.

4.5. Desenele, calculele, verificările calculelor, caietele de măsurări (atașamentele) și alte documente, pe care Beneficiarul sau Antreprenorul trebuie să le întocmească și sunt cerute de subantreprenorul proiectant, vor fi puse la dispoziția acestuia de către Antreprenor.

4.6. Oferta adjudecată face parte integrantă din contract. Ea trebuie să fie corectă și completă. Prețurile stabilite vor acoperi toate obligațiunile din contract și toate operațiunile pentru terminarea și întreținerea corespunzătoare a lucrărilor.

4.7. Dacă Beneficiarul nu emite în timp util dispoziții suplimentare care să conțină instrucțiuni sau aprobări, ordine, directive, sau detalii, Antreprenorul va notifica Beneficiarul prin scrisori, de câte ori este posibil, că acestea pot să provoace întârzieri sau întreruperi în desfășurarea lucrărilor. Notificarea va conține detaliile sau dispozițiile ce se cer și va specifica data la care acestea au fost necesare, precum și întârzierile sau întreruperile ce survin datorită lipsei acestor documente.

4.8. Întreaga documentație necesară pentru executarea lucrărilor de subantrepriză va fi pusă la dispoziția subantreprenorilor de către Antreprenor, fără plată, în termenele din subcontracte (contracte de subantrepriză), stabilite prin graficul de execuție.

4.9. Antreprenorul va executa și va întreține toate lucrările, va asigura forța de muncă, materialele, utilajele de construcții și obiectele cu caracter provizoriu pentru executarea lucrărilor. Acesta își asumă întreaga responsabilitate pentru toate operațiunile executate pe șantier și pentru procedeele de execuție utilizate.

4.10. Antreprenorul, prin atribuirea ofertei în favoarea sa, se angajează să prezinte garanția de bună execuție a contractului, în cuantum de 5 % din valoarea contractului atribuit, **forma garanției: rețineri successive din plata cuvenită pentru faturile înaintate, cu efectuarea transferului sumei respective pe un cont special deschis de către operatorul economic, pus la dispoziția autorității contractante la o bancă licențiată, agreată de ambele părți.**

4.11. Autoritatea contractantă eliberează/restituie garanția de bună execuție Antreprenorului după semnarea procesului-verbal de recepție finală/ procesului-verbal la terminarea lucrărilor în cel mult 15 zile. În cazul recepției cu obiecții, garanția se va restitui în cel mult 15 zile după înlăturarea acestora.

4.12. Antreprenorul trebuie să constituie garanția de bună execuție după primirea scrisorii de acceptare, dar nu mai târziu de data încheierii contractului. Atât timp cât el nu și-a îndeplinit această obligațiune, Beneficiarul poate să rețină garanția Antreprenorului pentru ofertă.

4.13. Antreprenorul garantează că, la data recepției, lucrarea executată are calitățile stipulate în

contract, corespunde reglementărilor tehnice și nu este afectată de vicii care ar diminua sau chiar anula valoarea sau posibilitatea de utilizare, conform condițiilor normale de folosire sau a celor explicitate în contract.

4.14. La lucrările la care se fac încercări, se consideră calitatea probei îndeplinită atâta timp cât rezultatele se înscriu în limitele admise prin reglementările tehnice.

4.15. Beneficiarul are dreptul de a supraveghea desfășurarea lucrărilor în conformitate cu prevederile contractului, prin responsabili tehnici atestați. Aceștia li se va asigura accesul la locul de muncă, în ateliere, depozite și oriunde se desfășoară activități legate de realizarea obligațiilor contractuale. La cerere, trebuie să i se pună la dispoziție desenele și documentația de execuție pentru examinare și să i se dea toate lămuririle, condiția fiind ca prin aceasta să nu se dezvăluie informația și să nu fie utilizată în scopuri proprii, indiferent dacă contractul a fost sau nu încheiat.

4.16. Beneficiarul este autorizat să emită dispozițiile pe care le consideră necesare executării lucrărilor, cu respectarea drepturilor Antreprenorului. Dispozițiile se adresează în principiu numai Antreprenorului și dirigintelui de șantier, cu excepția cazurilor în care trebuie de intervenit împotriva unui pericol iminent sau declarat. Beneficiarului trebuie să i se comunice numele dirigintelui de șantier atestat tehnico-profesional, care va dirija execuția lucrărilor și va verifica calitatea lor din partea Antreprenorului.

4.17. Dacă Antreprenorul consideră că dispozițiile Beneficiarului sunt nejustificate sau inoportune, el poate înainta obiecții, dar acestea nu îl scutește de obligația de a executa dispozițiile primite, în afara cazului în care ele contravin prevederilor legale. Dacă prin executarea dispozițiilor Beneficiarului se creează dificultăți în execuție, care generează cheltuieli suplimentare, acestea vor fi suportate de către Beneficiar.

4.18. Trasarea axelor principale, bornelor de referință, căilor de circulație și limitelor terenului pus la dispoziția Antreprenorului, precum și materializarea cotelor de nivel în imediata apropiere a terenului, sunt obligațiuni ale Antreprenorului.

4.19. Pentru verificarea trasării de către Beneficiar sau proiectant, Antreprenorul este obligat să protejeze și să păstreze toate reperatele, bornele sau alte obiecte folosite la trasarea lucrărilor.

4.20. Ridicările de teren, trasările și cotele de nivel, precum și alte documente puse la dispoziția Antreprenorului de către Beneficiar pentru executarea contractului sunt hotărâtoare. Antreprenorul este obligat să verifice documentele primite și să înștiințeze Beneficiarul cu privire la erorile și inexactitățile constatate sau presupuse.

4.21. Antreprenorul are obligația să stabilească toate relațiile care reglementează raporturile cu subantreprenorii și este răspunzător față de Beneficiar pentru respectarea de către subantreprenorii a prevederilor legale și obligațiilor contractuale și profesionale.

4.22. Pe parcursul executării lucrărilor, Beneficiarul are dreptul să dispună în scris:

- a) îndepărtarea de pe șantier a oricăror materiale care sunt calitativ necorespunzătoare;
- b) înlocuirea materialelor necorespunzătoare calitativ cu altele corespunzătoare;
- c) îndepărtarea sau refacerea oricărei lucrări sau părți de lucrare necorespunzătoare din punct de vedere calitativ.

4.23. În cazul neexecutării de către Antreprenor a dispozițiilor din punctul 2.1., Beneficiarul poate opri lucrările, prin rezoluțiunea contractului, în condițiile legii, totodată Antreprenorul compensează cheltuielile aferente suportate de Beneficiar în legătură cu faptul neexecutării.

4.24. În cazul în care în timpul executării lucrărilor, pe amplasamente se descoperă valori istorice, artistice sau științifice, Antreprenorul este obligat să oprească execuția lucrărilor în zona respectivă și să comunice Beneficiarului, organelor de poliție sau organelor competente acest fapt.

4.25. În timpul desfășurării lucrărilor, Antreprenorul are obligația să mențină căile de acces libere, să retragă utilajele, să îndepărteze surplusurile de materiale, deșeuri și lucrări provizorii de orice fel, care nu sunt necesare, iar la terminarea lucrărilor, Antreprenorul va evacua de pe șantier toate utilajele de construcție, surplusurile de materiale, deșeurile și lucrările provizorii.

4.26. Beneficiarul trebuie să obțină, pe propria cheltuială, toate avizele, autorizațiile și aprobările, să plătească toate taxele necesare legate de execuția lucrărilor, precum și pentru bunuri sau drepturi afectate sau care pot fi afectate de execuția lucrărilor.

5. AJUSTAREA VALORII CONTRACTULUI

5.1. Pentru cazurile când urmează să fie făcute modificări la valoarea contractului privind majorarea sau reducerea acesteia, părțile se vor conforma prevederilor actelor normative cu incidență în domeniul achizițiilor publice ce reglementează modalitățile de ajustare a valorii contractelor de achiziții publice.

6. ANTREPRENORUL ȘI SUBANTREPRENORII

6.1. Antreprenorul este obligat să execute toate lucrările, prevăzute în contract, în termenele stabilite prin graficul general de realizare a lucrărilor și graficul de execuție și de o calitate corespunzătoare prevederilor actelor normative și prezentului contract.

6.2. În cazul în care părțile din lucrarea ce se contractează se execută în subantrepriză, Antreprenorul trebuie să prezinte, cu ocazia ofertării, lista subantreprenorilor și lucrările pe care aceștia le vor executa.

6.3. Pe parcursul execuției lucrărilor, Antreprenorul este obligat să comunice, la cererea Beneficiarului, datele de identificare ale subantreprenorilor.

6.4. Angajarea forței de muncă pe bază de acord nu este considerată obiectul unei subcontractări.

7. FORȚA DE MUNCĂ

7.1. Antreprenorul și subantreprenorii vor îndeplini toate formalitățile necesare angajării întregii forțe de muncă pentru executarea lucrărilor contractate în conformitate cu prevederile legislației.

8. MATERIALELE ȘI EXECUȚIA LUCRĂRILOR PROPRIU-ZISE

8.1. Materialele vor fi de calitate prevăzută în documentația de executare, urmând a fi supuse periodic la diverse testări de către proiectantul sau Beneficiarul ce le va solicita. Antreprenorul va asigura, la cerere, forța de muncă, instrumentele, utilajul și materialele necesare pentru examinarea, măsurarea și testarea lucrărilor.

8.2. Costul probelor și încercărilor va fi suportat de Antreprenor, dacă acesta este prevăzut în documentație, în caz contrar cheltuielile vor fi suportate de Beneficiar.

8.3. Probele neprevăzute și comandate de Beneficiar pentru verificarea unor lucrări sau materiale puse în operă vor fi suportate de Antreprenor, dacă se dovedește că materialele nu sunt corespunzător calitative sau manopera nu este în conformitate cu prevederile contractului. În caz contrar, Beneficiarul va suporta aceste cheltuieli.

8.4. Beneficiarul, proiectantul sau orice altă persoană autorizată de aceștia au acces tot timpul la lucrări pe șantier și în locurile unde se pregătește lucrarea, în depozite de materiale prefabricate etc.

8.5. Lucrările care devin ascunse nu vor fi acoperite fără aprobarea responsabilului tehnic atestat și, după caz, a proiectantului, Antreprenorul asigurând posibilitatea acestora să examineze și să

urmărească orice lucrare care urmează să fie ascunsă. Antreprenorul va anunța responsabilul tehnic atestat, proiectantul ori de câte ori astfel de lucrări, inclusiv fundațiile clădirii, sunt gata pentru a fi examinate. Responsabilul tehnic atestat și proiectantul vor participa la examinarea și măsurarea lucrărilor.

8.6. Antreprenorul va dezveli orice parte sau părți de lucrare la dispoziția Beneficiarului și va reface această parte sau părți de lucrare, dacă este cazul. Dacă se constată că lucrările au fost de calitate corespunzătoare și realizate conform documentației de execuție, dezvelirea, refacerea și/sau repararea vor fi suportate de Beneficiar, în caz contrar, de Antreprenor.

8.7. Costurile pentru consumul de utilități, precum și cel al contoarelor sau al altor aparate de măsurat se suportă de către Antreprenor. În cazul mai multor antreprenori, costurile se suportă proporțional de către aceștia.

8.8. Lucrările executate de Antreprenor în afara celor prevăzute în contract sau fără dispoziția Beneficiarului, precum și cele care nu respectă prevederile contractului, fără a exista în acest sens o dispoziție expresă a Beneficiarului, nu vor fi plătite Antreprenorului. Antreprenorul trebuie să înlăture aceste lucrări, în termenul stabilit cu Beneficiarul. De asemenea, el răspunde în fața Beneficiarului de toate pagubele pe care le-a provocat acestuia. Lucrările respective vor fi plătite Antreprenorului numai dacă se dovedesc a fi necesare și se presupune că ele corespund voinței Beneficiarului, în care caz vor fi notificate imediat.

8.9. Lucrările încep după 1. zi de la semnarea și înregistrarea contractului în modul corespunzător și primirea ordinului de execuție.

9. PERIOADA DE GARANȚIE ȘI REMEDIERI ÎN PERIOADA DE GARANȚIE

9.1. Perioada de garanție pentru lucrările este de 5 ani.

9.2. Perioada de garanție începe de la data recepției la terminarea lucrărilor și până la expirarea termenului prevăzut la punctul 9.1 din prezentul capitol.

9.3. Antreprenorul are obligația ca în perioada de garanție să înlăture toate defecțiunile ce țin de nerespectarea clauzelor contractului din cont propriu, în urma unei notificări transmise de către Beneficiar.

10. RĂSPUNDEREA PĂRȚILOR

10.1. Părțile poartă răspundere pentru neexecutarea sau executarea necorespunzătoare a obligațiilor prevăzute de prezentul contract în conformitate cu legislația Republicii Moldova.

10.2. Dacă în legătură cu executarea lucrărilor de construcții se produce o daună unui terț, părțile contractante răspund solidar, conform prevederilor legale. Pentru stabilirea între părți a cuantumului răspunderii pentru dauna provocată se va ține seama de gradul de vinovăție a fiecărui partener în producerea acesteia, dacă în clauzele contractuale nu s-a prevăzut altfel.

10.3. Membrii asocierii își păstrează individualitatea ca subiecți de drept, însă sunt obligați să răspundă solidar față de autoritatea contractantă pentru modul de îndeplinire a obligațiilor contractuale.

10.4. Dacă prejudiciul cauzat terței persoane este urmare a unei măsuri dispuse de beneficiar în forma în care a fost aplicată, atunci acesta poartă singur răspunderea, numai dacă Antreprenorul l-a înștiințat în prealabil de pericolul legat de executarea dispoziției.

10.5. Antreprenorul este obligat, conform prevederilor legale, la plata daunelor pentru încălcarea sau deteriorarea drumurilor de acces sau a rețelelor de utilități, a terenurilor limitrofe prin depozitarea de pământ, materiale sau alte obiecte, precum și ca urmare a unor îngrădiri sau limitări din proprie vină.

10.6. Antreprenorul trebuie să asigure lucrările executate și dotările pe care le are la dispoziție împotriva degradării și furturilor până la predarea lucrărilor către Beneficiar. El trebuie să ia măsuri de protecție contra degradării lucrării datorită acțiunilor atmosferice și a apei și să îndepărteze zăpada și gheața.

10.7. Dacă nerespectarea de către Antreprenorul a prevederilor oricărui regulament sau hotărâri ale autorităților administrației publice locale sau ale altor organe locale, legal constituite, și care au caracter obligatoriu la executarea lucrărilor, provoacă pagube pentru Beneficiar, acesta va fi despăgubit de Antreprenor în mărimea sumei prejudiciului.

10.8. Dacă motivele constrângerii sau ale întreruperii sunt imputabile uneia dintre părțile contractante, atunci cealaltă parte poate emite pretenții privind despăgubirea pentru daunele intervenite și care pot fi dovedite.

10.9. Dacă întârzierea în execuția lucrărilor este din culpa uneia dintre părțile contractante, partea culpabilă va plăti celeilalte părți penalizări și/sau despăgubiri în cuantum de la 0,01% până la 0,1% din valoarea lucrărilor rămase de executat/neonorate pentru fiecare zi de întârziere. Penalizarea devine operantă în momentul în care partea în culpă a intrat în întârziere.

10.10. Beneficiarul nu va fi responsabil pentru nici un fel de daune-interese, compensații plătibile conform prevederilor legale, în privința sau ca urmare a unui accident sau prejudiciu adus unui muncitor sau altei persoane angajate de Antreprenor, cu excepția unui accident sau prejudiciu rezultând din vina Beneficiarului, a agenților sau a angajaților acestora.

10.11. Antreprenorul și subantreprenorii răspund solidar pentru neexecutarea obligațiilor contractuale.

11. SOLUȚIONAREA LITIGIILOR

11.1. În cazul litigiilor privind calitatea și proprietățile materialelor de construcție, procedurile de verificare, corectitudinea efectuării probelor, a utilajelor de construcție folosite, fiecare parte poate, după o înștiințare prealabilă a celeilalte părți, să ceară efectuarea unor cercetări de către o instituție publică de cercetare. Costurile cercetărilor efectuate le suportă partea a cărei culpă a fost dovedită.

12. REZOLUȚIUNEA CONTRACTULUI

12.1. Antreprenorul poate cere rezoluțiunea contractului, dacă:

- a) Beneficiarul nu-și îndeplinește o obligație care este în sarcina sa și prin aceasta pune Antreprenorul în situația de a nu putea executa lucrarea;
- b) Beneficiarul nu onorează o plată scadentă mai mult de 3 luni;
- c) Beneficiarul notifică antreprenorul că din motive neprevăzute și datorită unor conjuncturi economice este în imposibilitate de a continua îndeplinirea obligațiilor contractuale.

12.2. Beneficiarul poate cere rezoluțiunea contractului, dacă:

- a) Antreprenorul se află în incapacitate de plată, lichidare sau bunurile acestuia sunt subsechestr;
- b) Antreprenorul nu începe lucrările fără să aibă un motiv justificat sau nu reia lucrările suspendate, în termen rezonabil de la primirea dispoziției scrise de reîncepere a lucrărilor;
- c) Antreprenorul nu a îndepărtat materialele necorespunzătoare de pe șantier sau nu a refăcut o lucrare în termenul stabilit de către beneficiar;
- d) Beneficiarul notifică antreprenorul că din motive neprevăzute și datorită unor conjuncturi economice este în imposibilitate de a continua îndeplinirea obligațiilor contractuale.

12.3. Contractul se consideră rezolvit, dacă partea contractantă va comunica în scris celeilalte părți contractante în termen de 15 zile motivele indicate la punctele 12.1 și 12.2 din prezentul contract.

12.4. Beneficiarul, în caz de rezoluțiunea contractului, va convoca comisia de recepție care va efectua recepția cantitativă și calitativă a lucrărilor executate, în maximum 15 zile de la data rezoluțiunii contractului.

12.5. În cazul rezoluțiunii contractului, Beneficiarul va întocmi situația lucrărilor efectiv executate, inventarul materialelor, utilajelor și lucrărilor provizorii, după care se vor stabili sumele care urmează să le plătească în conformitate cu prevederile contractului, precum și daunele pe care trebuie să le suporte Antreprenorul din vina căruia s-a rezolvit contractul.

12.6. După rezoluțiunea contractului, Beneficiarul poate continua execuția lucrărilor cu respectarea prevederilor legale.

12.7. Cazuri specifice de încetare a contractului de achiziții publice:

Beneficiarul are dreptul de a rezolvi unilateral un contract de achiziții publice în perioada de valabilitate a acestuia în una dintre următoarele situații:

a) contractantul se afla, la momentul atribuirii lui, în una dintre situațiile care ar fi determinat excluderea sa din procedura de atribuire potrivit art. 19 al Legii nr. 131/2015 privind achizițiile publice;

b) contractul a făcut obiectul unei modificări substanțiale care necesita o nouă procedură de achiziție publică în conformitate cu art. 76 al Legii nr. 131/2015 privind achizițiile publice;

c) contractul nu ar fi trebuit să fie atribuit contractantului respectiv, având în vedere o încălcare gravă a obligațiilor ce rezultă din Legea nr. 131/2015 privind achizițiile publice și/sau tratatele internaționale la care Republica Moldova este parte, care a fost constatată printr-o decizie a unei instanțe judecătorești naționale sau, după caz, internaționale.

13. DISPOZIȚII FINALE

13.1. Următoarele documente vor fi citite și vor fi interpretate ca fiind parte integrantă a prezentului contract:

- Caietul de sarcini;
- Propunerea tehnică;
- Propunerea financiară;
- Graficul de executare a lucrărilor ;
- Garanția de bună execuție.

13.2. Documentele contractului vor fi întocmite în limba română.

13.3. Prezentul Contract reprezintă acordul de voință al părților și se consideră semnat la data aplicării ultimei semnături de către una dintre părți.

13.4. Pentru confirmarea celor menționate, părțile au semnat prezentul Contract în conformitate cu legislația Republicii Moldova, la data și anul indicate, fiind valabil până la **31.12.2023**.



RECHIZITELE JURIDICE, POȘTALE ȘI DE PLĂȚI ALE PĂRȚILOR

ANTREPRENORUL

Adresa poștală: mun. Chisinau, str. Uzinelor nr.171/2

Telefon: + 0 786 64 664

Cod fiscal: 1009600000374

Banca: "Energbank"

Cod: ENEGMD22858

IBAN MD47EN000000222404607858

BENEFICIARUL

Adresa poștală: str.27 august,30

Telefon: 022-59-81-11

Cod fiscal: 1007601007398

Banca: Trezoreria de Stat

Cod: TREZMD2x

IBAN MD04TRPDAK319230H11194AC

950 000
2022-0000007004
MD86 EN000000002256895858-50.000-
SEMNĂTURILE PĂRȚILOR

 ANTREPRENOR

S.R.L. VALDCONGREP



BENEFICIAR

PRIMĂRIA comunei Truseni



Anexa nr. 1
la Contractul nr. 26
Din „ 14 ” 12 2022

SPECIFICAȚII TEHNICE

Nr.	Denumirea lucrărilor	Cod CPV	Specificarea tehnică deplină solicitată de către autoritatea contractantă	Specificarea tehnică deplină propusă de către ofertant	Standarde de referință
1	<u>Lucrări de construcție a rețelei de apeduct din com. Truseni sect. Vălicica Nouă (etapa I) REPETAT</u>	45247 130-0	conform caietului de sarcini	conform devizului de cheltuieli	Formulare de deviz 7,5,3.
	TOTAL				

SEMNĂTURILE PĂRȚILOR

ANTREPRENORUL

S.R.L "VALDCONGRUPIA"



BENEFICIAR

PRIMĂRIA comunei Truseni



Anexa nr. 2
la Contractul nr. 26
din " 14 " 12 2022

SPECIFICAȚII DE PREȚ

Nr.	Denumirea lucrărilor	Cod CPV	Unitatea de măsură	Cantitatea	Prețul unitar Inklusiv TVA	Suma lei MD, Inklusiv TVA	Termenii de executare
1	<u>Lucrări de construcție a rețelei de apeduct din com. Truseni sect. Vălicica Nouă (etapa I)</u> REPETAT	45247 130-0	1 lot	1 lot	10 435 806,00	10 435 806,00	6 luni
	TOTAL					10 435 806,00	

SEMĂTURILE PĂRȚILOR

ANTREPRENOR

S.R.L. "VALDCONGRUP"



BENEFICIAR

PRIMĂRIA comunei Truseni





ACHIZIȚII PUBLICE

ACORD ADIȚIONAL Nr. 3

la contractul Nr. 26 din ” 14 „ decembrie 2022

Prezentul acord este semnat astăzi ” 29 „ iunie 2023 , între S.R.L. ”Valdcongrup”, în persoana dlui Turcanu Denis și Primăria comunei Trușeni , în persoana primar interimar Grozav Sergiu , în scopul modificării Contractului Nr. 26 din ” 14 ” decembrie 2022 (numit în continuare Contract), semnat în urma desfășurării procedurii de achiziție publică nr. ocds-b3wdp1-MD-1668511194825 din ” 30 ” noiembrie 2022 .

Prezentul acord se încheie ca urmare a deciziei grupului de lucru pentru achiziții nr. 1A din 29 iunie 2023 .

Orice modificare aplicată prin prezentul acord este obligatorie pentru fiecare parte din Contract, celelalte prevederi nemodificate rămânând obligatorii în continuare.

Prin prezentul acord, în Contract se aplică următoarele modificări:

1. Se majorează suma contractului cu **291 498,00 lei.**
2. Suma totală a contractului constituie – **10 157 013,00 lei.**

Prezentul acord se consideră încheiat la data semnării lui și intră în vigoare după înregistrarea de către la una din trezoreriile regionale ale Ministerului Finanțelor sau la o altă dată ulterioară indicată în acesta.

“ OPERATOR ECONOMIC”:

“AUTORITATE CONTRACTANTĂ”:

S.R.L. Valdcongrup

director



PRIMĂRIA COMUNEI TRUȘENI

primar interimar

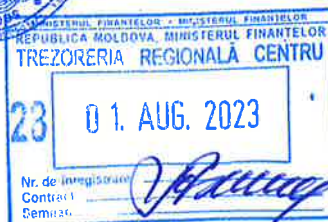



A C H I Z I Ţ I I P U B L I C E

ACORD ADIŢIONAL Nr. 2

la contractul Nr. 26 din ” 14 „ decembrie 2022

Prezentul acord este semnat astăzi ” 28 „, aprilie 2023 , între **S.R.L. ”Valdcongrup”**, în persoana dlui Țurcanu Denis și **Primăria comunei Trușeni** , în persoana primar interimar Grozav Sergiu , în scopul modificării Contractului Nr. 26 din ” 14 ” decembrie 2022 (numit în continuare Contract), semnat în urma desfășurării procedurii de achiziție publică nr. ocds-b3wdp1-MD-1668511194825 din ” 30 ” noiembrie 2022 .

Prezentul acord se încheie ca urmare a deciziei grupului de lucru pentru achiziții nr. 1A din 27 aprilie 2023 .

Orice modificare aplicată prin prezentul acord este obligatorie pentru fiecare parte din Contract, celelalte prevederi nemodificate rămânând obligatorii în continuare.

Prin prezentul acord, în Contract se aplică următoarele modificări:

- 1. Se majorează suma contractului cu 949 523,00 lei.**
(inclusiv lucrări în sumă de 949 523,00 lei).
- 2. Suma totală a contractului în rezultatul majorării constituie – 9 865 515,00 lei.**

Prezentul acord se consideră încheiat la data semnării lui și intră în vigoare după înregistrarea de către la una din trezoreriile regionale ale Ministerului Finanțelor sau la o altă dată ulterioară indicată în acesta.

“ OPERATOR ECONOMIC ”:

“ AUTORITATE CONTRACTANTĂ ”:

SRL Valdcongrup

PRIMĂRIA COMUNEI TRUȘENI

director _____

primar interimar _____

Grozav Sergiu





ACHIZIȚII PUBLICE

ACORD ADIȚIONAL Nr. 1

la contractul Nr. 26 din ” 14 „ decembrie 2022

Prezentul acord este semnat astăzi ” 28 „, aprilie 2023 , între **S.R.L. ”Valdcongrup”**, în persoana dlui Țurcanu Denis și **Primăria comunei Trușeni** , în persoana primar interimar Grozav Sergiu , în scopul modificării Contractului Nr. 26 din ” 14 ” decembrie 2022 (numit în continuare Contract), semnat în urma desfășurării procedurii de achiziție publică nr. ocds-b3wdp1-MD-1668511194825 din ” 30 ” noiembrie 2022 .

Prezentul acord se încheie ca urmare a deciziei grupului de lucru pentru achiziții nr. 1A din 27 aprilie 2023 .

Orice modificare aplicată prin prezentul acord este obligatorie pentru fiecare parte din Contract, celelalte prevederi neschimbate rămânând obligatorii în continuare.

Prin prezentul acord, în Contract se aplică următoarele modificări:

- 1. Se micșorează suma contractului cu 1 519 814,00 lei.**
(excludere lucrări în sumă de 1 519 814,00 lei).
- 2. Suma totală a contractului în rezultatul micșorării constituie – 8 915 992,00 lei.**

Prezentul acord se consideră încheiat la data semnării lui și intră în vigoare după înregistrarea de către la una din trezoreriile regionale ale Ministerului Finanțelor sau la o altă dată ulterioară indicată în acesta.

“ OPERATOR ECONOMIC ”:

“ AUTORITATE CONTRACTANTĂ ”:

SRL Valdcongrup

PRIMĂRIA COMUNEI TRUȘENI

director _____



primar interimar _____

Grozav Sergiu



INVESTITOR

Primăria comunei Trușeni, municipiul Chișinău

Anexa nr. 1
la Regulamentul de recepție
a construcțiilor și instalațiilor
afereente

PROCES-VERBAL DE RECEPȚIE LA TERMINAREA LUCRĂRILOR Nr. 4 din 05 octombrie 2023

Privind lucrarea ” **Lucrări de construcție a rețelei de apeduct din comuna Trușeni, sectorul Vălicica Nouă, etapa I** ” executată în cadrul contractului nr. **26** din **14.12.2022** încheiat între Primăria comunei Trușeni și ”**VALDCONGRUP**” S.R.L. pentru lucrările de **construcție a apeductului din sectorul Vălicica Nouă, com. Trușeni.**

1. Lucrările au fost executate în baza autorizației **Nr. 04 din 20.02.2023**, eliberată de comunei Trușeni, cu valabilitate pînă la **24 luni**.
2. Comisia de recepție și-a desfășurat activitatea în intervalul **15 septembrie – 05 octombrie 2023** fiind formată din:

Președinte:

Membrii comisiei:

<u>1. Sergiu Grozav</u>	–	<u>Primar interimar com. Trușeni</u>
<u>2. Ghenadie NEDREAGA</u>	–	<u>Viceprimar com. Trușeni</u>
<u>3. Gheorghe MÎRZÎNCU</u>	–	<u>Arhitector com. Trușeni</u>
<u>4. Daniil GODOROJA</u>	–	<u>Specialist în domeniu</u>
<u>5. Sergiu RADU</u>	–	<u>Responsabil tehnic</u>
<u>6. Ecaterina Vîrlan</u>	–	<u>Contabil – șef com. Trușeni</u>
<u>7. Andrei SANDU</u>	–	<u>Devizier</u>

3. Au mai participat la recepție:

<u>Denis ȚURCAN</u>	–	<u>Director ”VALDCONGRUP” S.R.L.</u>
<u>Anatolii ȚURCAN</u>	–	<u>Diriginte de șantier ”VALDCONGRUP” S.R.L.</u>
<u>Gheorghe Munteanu</u>	–	<u>Specialist.Direcția control implimentare ONDRL.</u>

4. Constatările comisiei de recepție:

- 1) din documentația scrisă și desenată, care trebuia prezentată, au lipsit sau sînt incomplete piesele cuprinse în lista-anexă nr. 1;
- 2) lucrările cuprinse în lista-anexă nr. 2 nu au fost executate;
- 3) în lucrările, cuprinse în lista-anexă nr.3, nu s-au respectat prevederile proiectului.

5. Comisia de recepție, în urma constatărilor făcute, propune:
a admite recepția la terminarea lucrărilor, conform contractului de antrepriză nr.26 din 14.12.2022

6. Comisia de recepție motivează propunerea făcută prin:
aprobarea efectuării lucrărilor de construcție a rețelei de apeduct din comuna Trușeni, sectorul Vălicica Nouă, etapa I

7. Comisia de recepție recomandă următoarele:
recepționarea lucrărilor de construcție a rețelei de apeduct din comuna Trușeni, sectorul Vălicica Nouă, etapa , cu obiecțiile incluse în anexa 2.

7¹. Descrierea obiectului recomandat spre recepție:

Obiectul cu numărul cadastral **Platforma rezervoarelor** (2 buc) cu $V=300 \text{ m}^3$ fiecare și **Platforma stației de pompare** , adresa str.George Cojbuc, destinația **alimentare cu apă potabilă**, compus din următoarele construcții rețele de apeduct $\varnothing 160 \text{ l}=133 \text{ m}$; $\varnothing 140 \text{ l}=1806 \text{ m}$; $\varnothing 110 \text{ l}=484 \text{ m}$; $\varnothing 90 \text{ l}=3382 \text{ m}$; $\varnothing 63 \text{ l}=530 \text{ m}$ cu conectarea a 166 gospodării ; cămine de vizitare $\varnothing 2000 - 11$ seturi ; $\varnothing 1500 - 17$ seturi ; $\varnothing 1000 - 6$ seturi .

8. Prezentul proces-verbal, conținând 3 file și 3 anexe numerotate, cu un total de 6 file, a fost încheiat astăzi **05 octombrie 2023** în 5 exemplare.

9. Concluzia Agenției pentru Supraveghere Tehnică:

Comisia de recepție:

Digitally signed by Grozav Sergiu
Date: 2023.10.05 17:02:43 EEST
Reason: MoldSign Signature
Location: Moldova

Specialist



Președinte:

1. Sergiu GROZAV

Membrii comisiei:

2. Ghenadie NEDREAGA

Digitally signed by Nedreaga Ghenadie
Date: 2023.10.05 11:07:37 EEST
Reason: MoldSign Signature
Location: Moldova



(semnătura)

3. Gheorghe MÎRZÎNCU

Digitally signed by Mîrzîncu Gheorghe
Date: 2023.10.05 15:54:21 BST
Reason: MoldSign Signature
Location: Moldova



4. Daniil GODOROJA

(semnătura)

5. Sergiu RADU

Digitally signed by Radu Sergiu
Date: 2023.10.06 09:43:13 EEST
Reason: MoldSign Signature
Location: Moldova

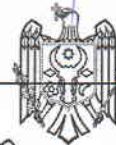

6. Ecaterina VÎRLAN

Digitally signed by Vîrlan Ecaterina
Date: 2023.10.05 16:54:42 EEST
Reason: MoldSign Signature
Location: Moldova

(semnătura)

7. Andrei SANDU

Digitally signed by Sandu Andrei
Date: 2023.10.05 14:50:28 EEST
Reason: MoldSign Signature
Location: Moldova



10. Lucrarea : "Lucrări de construcție a rețelei de apeduct din com. Trușeni, sectorul Vălicica Nouă, etapa I " este:

TRANSMISĂ:
EXECUTANTUL:

" 05 " octombrie 2023

Digitally signed by Turcan Denis
Date: 2023.10.05 17:36:21 EEST
Reason: MoldSign Signature
Location: Moldova

(semnătura)



PRIMITĂ:
INVESTITORUL:

" 05 " octombrie 2023

Digitally signed by Grozav Sergiu
Date: 2023.10.06 08:33:47 EEST
Reason: MoldSign Signature
Location: Moldova

(semnătura)



Lista
pieselor din documentația scrisă și desenată, care trebuia prezentată, au lipsit sau sunt
incomplete.

1. Lucrările au fost executate în conformitate cu proiectul de execuție 44/22.10.2021 în
volum deplin fără abateri.

Digitally signed by Grozav Sergiu
Date: 2023.10.06 08:34:54 EEST
Reason: MoldSign Signature
Location: Moldova



Primar com. Trușeni

Digitally signed by Radu Sergiu
Date: 2023.10.05 08:04:17 EEST
Reason: MoldSign Signature
Location: Moldova



Grozav Sergiu

Responsabil Tehnic

Radu Sergiu

Digitally signed by Țurcan Denis
Date: 2023.10.05 17:38:37 EEST
Reason: MoldSign Signature
Location: Moldova



Director Valdcongrup SRL

Țurcan Denis

Lista
lucrărilor cuprinse în documentația tehnică, ce nu au fost executate.

1. Înverzirea zonelor de protecție la rezervoare și stația de pompare.
2. De instalat analizatorul de clor în stația de pompare.
3. De testat generatorul de pe teritoriul stației de pompare.
4. De montat convectorul în stația de pompare.
5. De completat cu buloane căminele de vizitare.

Termenul de execuție până pe 31.10.2023

Digitally signed by Grozav Sergiu
Date: 2023.10.06 08:32:16 EEST
Reason: MoldSign Signature
Location: Moldova



Primar com. Trușeni

Grozav Sergiu

Responsabil Tehnic

Digitally signed by Radu Sergiu
Date: 2023.10.05 08:05:53 EEST
Reason: MoldSign Signature
Location: Moldova



Radu Sergiu

Director Valdcongrup SRL

Digitally signed by Turcan Denis
Date: 2023.10.05 17:39:27 EEST
Reason: MoldSign Signature
Location: Moldova



Turcan Denis

Lista
lucrărilor cuprinse în documentatia tehnică, la care nu s-a respectat prevederile
proiectului.

1. Lucrări de construcție a rețelei de apeduct din comuna Trușeni, sectorul Vălicica Nouă, etapa I au fost executate în conformitate cu proiectul de execuție nr. 44/22.10.2021 respectând procesele tehnologice.

Digitally signed by Grozav Sergiu
Date: 2023.10.06 08:31:10 EEST
Reason: MoldSign Signature
Location: Moldova



Primar com.Trușeni

Grozav Sergiu

Digitally signed by Radu Sergiu
Date: 2023.10.05 08:07:05 EEST
Reason: MoldSign Signature
Location: Moldova

Responsabil Tehnic



Radu Sergiu

Digitally signed by Turcan Denis
Date: 2023.10.05 17:40:16 EEST
Reason: MoldSign Signature
Location: Moldova

Director Valdcongrup SRL



Țurcan Denis



REPUBLICA MOLDOVA
MUNICIPIUL CHIȘINĂU
CONSILIUL COMUNAL TRUȘENI
PRIMĂRIA COMUNEI TRUȘENI



str. 27 August, 30, comuna Trușeni, municipiul Chișinău, Republica Moldova, MD-3733;
tel:022 590-236, 022 590-238 www.truseni.md, e-mail: primariatruseni.md@gmail.com

04499433

Din 05-02-2024 nr. 135

În atenția persoanelor interesate

SCRISOARE DE RECOMANDARE

Prin prezenta, Primăria com. Trușeni, confirmă că operatorul economic S.C."VALDCONGRUP" S.R.L. a efectuat lucrări de construcție a rețelei de apeduct în sectorul Vălicica Nouă, com. Trușeni, etapa I, conform contractului nr.26 din 14 decembrie 2022.

Lucrările de montare a sistemului de apeduct au fost executate calitativ, în termen, respectând exigențele esențiale ale Legii nr. 721 din 02.02.1996, privind calitatea în construcții și standardele în vigoare.

În procesul de execuție antreprenorul a demonstrat abilități organizatorice, a dat dovadă de profesionalism și a oferit sprijinul necesar în alegerea celor mai bune soluții pentru buna implementare a proiectului.

Prin urmare recomandăm conlucrarea cu operatorul economic "VALDCONGRUP" S.R.L. tuturor celor interesați în construcția sistemelor de apeduct și canalizare.

Cu respect

Primar



Viorica BERRGOI

DECLARAȚIE

privind lista principalelor lucrări executate în ultimul an de activitate

Nr.	Obiect contract	Denumire/Nume beneficiar/Adresa	Calitatea antreprenorului*	Preț contract/valoare lucrărilor executate	Perioada de execuție a lucrării (luni)	Numărul și data procesului verbal de recepție la terminarea lucrărilor
1	Construcția rețelelor de aprovizionare cu apă potabilă a locuitorilor din s.Temeleuți r-nul Florești	Primăria s.Temeleuți r-nul Florești	contractant unic	7 077 814	6 luni	Nr.01 din 22 martie 2024
2	Construcția rețelelor de aprovizionare cu apă potabilă a locuitorilor din s.Cernița r-nul Florești	Primăria s.Cernița r-nul Florești	contractant unic	6 525 048	6 luni	Nr.01 din 22 martie 2024
3	Construcția rețelelor de aprovizionare cu apă potabilă a locuitorilor din s.Coșernița r-nul Florești	Primăria s.Coșernița r-nul Florești	contractant unic	8 637 081,60	6 luni	Nr.01 din 22 martie 2024
4	Construcția rețelelor de aprovizionare cu apă potabilă a locuitorilor din s.Văscăuți r-nul Florești	Primăria s.Văscăuți r-nul Florești	contractant unic	7 160 494,60	6 luni	Nr.01 din 22 martie 2024
5	Construcția rețelelor de canalizare magistrale și a stației de epurare în s. Ignăței, r-nul Rezina	Primăria s. Ignăței, r-nul Rezina	contractant unic	7 154 238	10 luni	Nr.01 din 13 martie 2024
6	Îmbunătățirea procesului educațional în instituția de educație timpurie Nr.4 ANDRIEȘ	Primăria mun. Hîncești	contractant unic	8 496 360	7 luni	Nr. din 16 iunie 2023
7	Extindereasistemului intern de aprovizionare cu apă potabilă și sistemul de canalizare în sectorul III localizat în s.Cotiujenii Mari, r-nul Șoldănești	Primăria s. Cotiujenii Mari r-nul Șoldănești	contractant unic	6 816 061	12 luni	Nr. 1 din 9 iunie 2023
8	Sanitație pentru Biliceni Vechi	Primăria s. Biliceni Vechi, r-nul Singerei	contractant unic	10 022 726	7 luni	Nr.01 din 12 martie 2024
9	Lucrări de construcție a edificiului Substației de Asistență Medicală Urgentă Prespitalicească Orhei din str. Al. Donici, r-nul Orhei	IMSP Centru de Asistență Medicală Urgentă Prespitalicească	contractant unic	32 740 144,39	11 luni	în execuție

*Se precizează calitatea în care a participat la îndeplinirea contractului, care poate fi de: contractant unic sau lider de asociație; contractant asociat; subcontractant.

Semnat:

MSign

(semnătura)

Nume:

ȚURCAN Denis

Funcția în cadrul întreprinderii:

Director

Denumirea întreprinderii:

VALDCONGRUP S.R.L.

MSign

S.C. "VALDCONGRUP" S.R.L.

C/f: 1009600000374

Email: valdcongrup@gmail.com

Tel: 0 22 428393; 0 78 664664

Fax: 0 22 428062

Adresa: str. Uzinelor 171/2, Chișinău, Republica Moldova



Anexa nr. 14

la Documentația standard nr. ocds-b3wdp1-MD-1713515732286
din "19" aprilie 2024

DECLARAȚIE

privind dotările specifice, utilajul și echipamentul necesar pentru îndeplinirea corespunzătoare a contractului

Nr. d/o	Denumirea principalelor utilaje, echipamente, mijloace de transport, baze de producție (ateliere, depozite, spații de cazare) și laboratoare produse de ofertant ca necesare pentru executarea lucrării, rezultate în baza tehnologiilor pe care el urmează să le adopte	Unitatea de măsură (bucăți și seturi)	Asigurate din dotare	Asigurate de la terți sau din alte surse
0	1	2	3	4
BAZE DE PRODUCȚIE				
1	Oficiu	m2	150,00	Proprie
2	Depozite	m2	2.226,90	Proprie
MECANISME				
1	Autobasculanta Mercedes AXOR 18,0 t	buc	1	Proprie
2	Autobasculanta Mercedes AXOR 2528 26,0 t	buc	1	Proprie
3	Autobasculanta Mercedes ATEGO 12,0 t	buc	1	Proprie
4	Automacara Zil ГЯ 133	buc	1	Proprie
5	Basculantă MAN TGL 8.180 7,5 t	buc	1	Proprie
6	Basculantă Iveco Ford 18,0 t	buc	1	Proprie
7	Buldoexcavator CAT 432E 10,7 t	buc	1	Proprie
8	Buldoexcavator CAT 432E 10,7 t	buc	1	Proprie
9	Bus Mercedes Sprinter 213 CDI 2,5 t	buc	1	Proprie
10	Excavator CAT 308E2 CR 8,3 t	buc	1	Proprie
11	Excavator CAT 307C 8,3 t	buc	1	Proprie
12	Excavator CAT 305D 5,1 t	buc	1	Proprie
13	Excavator CAT 307C 8,3 t	buc	1	Proprie
14	Excavator TEREX HR 18 5,0 t	buc	1	Proprie
15	Mercedes Sprinter 311 CDI 2,5 t	buc	1	Proprie
UTILAJE				
15	Aparat de sudură PE cap la cap Ritmo 160 Basic	buc	1	Proprie
16	Aparat de găurit Makita, Bosch	buc	1	Proprie
17	Aparat de sudură PE cap la cap Ritmo 355 Basic	buc	1	Proprie
18	Aparat de sudură PE cap la cap Techodue PT160	buc	1	Proprie
19	Aparat de sudură Basic 315 -vi-2	buc	1	Proprie
20	Aparat de tăiat faianța 600 mm	buc	1	Proprie
21	Aparat de tăiat faianța 750 mm	buc	1	Proprie
22	Aparata de sudura	buc	1	Proprie
23	Aparata de sudura prin electrofuziune	buc	1	Proprie
24	Aparata de sudura Model Control Unit 0.5 HP A / P2005	buc	1	Proprie
25	Ascensoare hidraulice, capacitate de ridicare	buc	1	Proprie
26	Baracă pentru personal	buc	5	Proprie
27	Betoniera 0,33	buc	1	Proprie

28	Ciocan de abataj_Hilti TE 6-A36	buc	1	Proprie
29	Ciocan de abataj_Stark AG750	buc	1	Proprie
30	Ciocan de abataj_Stark RH 1110	buc	2	Proprie
31	Ciocan demolator_Bosch	buc	1	Proprie
32	Ciocan rotativ GBH11	buc	1	Proprie
33	Ciocan rotopercutor_Einhell TC-RH 900	buc	1	Proprie
34	Ciocan rotopercutor_Stark RH 1350	buc	1	Proprie
35	Cofraje din metal	m2	500	Proprie
36	Compactor mecanic cu ardere internă 150 kg_Lombardini	buc	2	Proprie
37	Compactor mecanic cu ardere internă 150 kg	buc	1	Proprie
38	Compactor mecanic cu ardere internă 150 kg	buc	1	Proprie
39	Compresor	buc	2	Proprie
40	Compresor, 8atm	buc	1	Proprie
41	Container metalic pentru depozitare materiale	buc	1	Proprie
42	Containere pentru gunoi de construcție	buc	2	Proprie
43	Echipamente și / sau vehicule temporare de control / control	set	2 set	Proprie
44	Fierăstrău vertical_Bosch PST 650	buc	1	Proprie
45	Foarfece - Guillotină	buc	1	Proprie
46	Generator de curent 6.8 kW_Farmer FAG 6500	buc	1	Proprie
47	Generator_Hagel	buc	1	Proprie
48	Generator_DWG 4.2	buc	1	Proprie
49	Generator_GT 25-17	buc	1	Proprie
50	Generator_SPG6500 5.0 kw petrol	buc	1	Proprie
51	Instalație de foraj_PU-20 Lifan	buc	1	Proprie
52	Macara de fereastră	buc	2	Proprie
53	Macara mobilă	buc	2	Proprie
54	Mai mecanic	buc	2	Proprie
55	Mașină de găurire diamantată_Cedima C-BMH-160	buc	1	Proprie
56	Mașină de găurit_Einhell TC-ID 720E	buc	1	Proprie
57	Mașină de găurit_Hitachi DS 18DBSL	buc	1	Proprie
58	Mașină de înșurubat_Stark CD 12-2 Li-Ion	buc	1	Proprie
59	Mașină de mestecat_Einhel TC-MX 1400-2E	buc	1	Proprie
60	Mașină de taiat asfalt_FUBAG Ranger 450	buc	2	Proprie
61	Mașină de tăiat asfalt_GDE30-17	buc	1	Proprie
62	Mașină de tăiat faianță și faianță TR201E	buc	1	Proprie
63	Mașină de tencuit Mondial	buc	1	Proprie
64	Miră de nivelment_Bosch GR500	buc	1	Proprie
65	Miră de nivelment_Kapro 603-5M	buc	1	Proprie
66	Miră de nivelment_PH3-3000C	buc	1	Proprie
67	Motoburghiu STIHL BT130	buc	1	Proprie
68	Motocompresor mobil de aer	buc	1	Proprie
69	Nivelă laser pentru faianță_Bosch PLT-2	buc	1	Proprie
70	Nivelmetru_2H-10KJI	buc	1	Proprie
71	Nivelmetru_3H-5JI	buc	1	Proprie
72	Nivelmetru_H3-3	buc	1	Proprie
73	Laborator pentru testarea țevilor PEID	buc	1	Proprie
74	Odometru Silverline	buc	1	Proprie
75	Perforator HR 2450	buc	1	Proprie
76	Pichet pentru stingerea incendiilor	buc	1	Proprie
77	Piciorul de compactare	buc	1	Proprie
78	Piciorul de compactare_SRV300	buc	1	Proprie
79	Placa vibrantă_CF Hd	buc	1	Proprie
80	Polizor unghiular_Hitachi G 23SW2	buc	1	Proprie
81	Polizor unghiular_Makita, Bosch	buc	1	Proprie
82	Polizor unghiular_Stark AG2500	buc	1	Proprie
83	Polizor unghiular_Stark AG750	buc	1	Proprie

84	Polizor unghiular_Stark AG850R_	buc	1	Proprie
85	Pompă electrică	buc	1	Proprie
86	Pompă mobilă pentru ape subterane	buc	1	Proprie
87	Pompă mobilă pentru ape subterane	buc	1	Proprie
88	Pompă mobilă pentru ape subterane	buc	1	Proprie
89	Pompă mobilă pentru ape subterane	buc	1	Proprie
90	Sisteme de susținere cu pâlnie de până la 5 m adâncime	m	45	Proprie
91	Schele_	m2	2000	Proprie
92	Tăietor de asfalt lamă	buc	1	Proprie
93	Taietoare de faianta electrica 900W	buc	1	Proprie
94	Telemetru_Bosch_	buc	1	Proprie
95	Teodolit_	buc	1	Proprie
96	Tobogan din plastic pentru evacuarea gunoiului L=15 m	buc	1	Proprie
97	Topitor de bitum_	buc	1	Proprie
98	Vibrator de adincime	buc	1	Proprie
99	Vibrator de suprafata	buc	1	Proprie
100	Vibrator universal cu motor cu ardere interna	buc	1	Proprie
101	WC ecologic	buc	1	Proprie

Semnat:

MSign

(semnătura)

Nume:

ȚURCAN Denis

MSign

Funcția în cadrul întreprinderii:

Director

Denumirea întreprinderii:

VALDCONGRUP S.R.L.

S.C. “VALDCONGRUP” S.R.L.

C/f:100960000374

Email:valdcongrup@gmail.com

Tel:0 22 428393; 0 78 664664

Fax:0 22 428062

Adresa:str. Uzinelor 171/2, Chișinău,



**DOCUMENTE CARE ATESTĂ FAPTUL CĂ
„VALDCONGRUP” SRL SE AFLĂ ÎN
POSESIA DOTĂRILOR TEHNICE
NECESARE PENTRU ÎNDEPLINIREA
CONTRACUTULUI**

DOCUMENTE CARE ATESTĂ FAPTUL CĂ „VALDCONGRUP” SRL SE AFLĂ ÎN POSESIA UTILAJULUI

Ca urmare a participării S.C. "Valdcongrup" S.R.L. la procedura de achiziție publică, vă prezentăm spre examinare documente care atestă faptul că utilajul prezentat se află în posesia întreprinderii.

MECANISME

1. Buldoexcavator - CAT 432 E_10,7t_Anul 2011



**Figura 1. Certificat de înmatriculare
CAT432E**



Figura 2. Vedere Nr.1 CAT432E



Figura 3. Vedere Nr.2 CAT432E



Figura 4. Vedere Nr.3 CAT432E

2. Buldoexcavator - CAT 432 E_10,7t_Anul 2008



Figura 5. Certificat de înmatriculare CAT432E

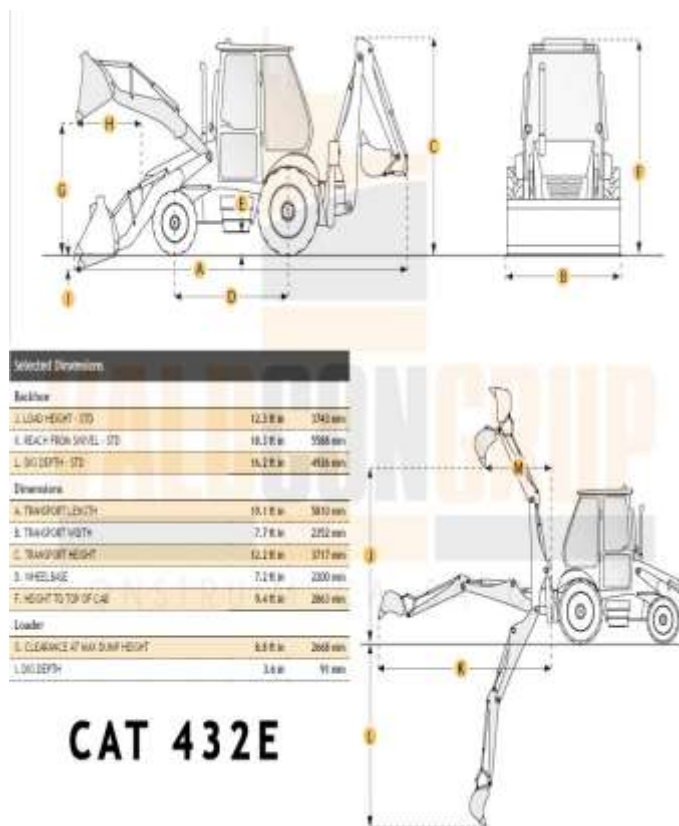

CAT 432E

Figura 6. Caracteristicile tehnice CAT432E



Figura 7. Vedere Nr.1 CAT432E



Figura 8. Vedere Nr.2 CAT432E

3. Excavator – CAT 308E2 CR _8,3t_Anul 2017

Formularul tipizat TV-25

Biroul vamal
Таможня

2070
CHISINAU (P.V.I.)
(data)
31/01/2023

Republica Moldova
Республика Молдова

ADEVERINTĂ
УДОСТОВЕРЕНИЕ Nr. 0768149

pentru mijlocul de transport importat
на импортируемое транспортное средство

Modelul și marca
Вид и марка

Serie nr.
Кузов №

Excavator
Владелец

Domiciliul
Место жительства

Pașaport nr.
Паспорт №

EXCAVATOR CATERPILLAR 308E2 CR

CAT0308EPPJK08130

"VALDCONGRUP" SRL

MUN. CHISINAU

1009600000374

Colaboratorul vamal
Сотрудник таможни

Primit
Получено Adrian

1320

Бюро по сертификации «Валдконгруп», ул. № 11, 1. 20050000

Figura 9. Certificat de înmatriculare CAT 308E2 CR



Figura 10. Vedere Nr.2 CAT 308E2 CR



Figura 11. Vedere Nr.3 CAT 308E2

4. Excavator - CAT-305 D_5,1 t_Anul 2010

Formulară tipizat TV-25

Вводил самал
Ташкент

Republica Moldova
Република Молдова

2070
СЕРИИ/АДИ 1997.

02/07/2019

ADEVERINȚĂ
УДОСТОВЕРЕНИЕ Nr. 0541116

pentru mijlocul de transport importat
на импортируемое транспортное средство

Model și serie
Вид и номер

Сәрияте н.
Күрәк №

EXCAVATOR CAT 305D

Розьор
Вәкәйле

CAT0305DJXR00334

Дәһәкәл
Мәктәп мәһәкәтлә

"VALDCONGRUP" SRL

Рәспубл. н.
Пәшпәт №

MUN. CHISINAU

1009600000374

Сәләбәтләри нәһәкәт
Сәһәбәтләри тәһәкәт

Ади
Пәһәкәт
Gutium Marian



Figura 12. Adeverință CAT-305 D



Figura 13. Vedere Nr.1 CAT-305 D



Figura 14. Vedere Nr.2 CAT-305 D

5. Excavator - CAT 307C_8,3 t_Anul 2008

Formularul tipizat TV-25

Birosul vamal
Таможня

Republica Moldova
Республика Молдова

(data)
19/01/2016

ADEVERINȚĂ
УДОСТОВЕРЕНИЕ Nr. 0429747

pentru mijlocul de transport importat
на импортируемое транспортное средство

Modelul și marca
Вид и марка

Caroserie nr.
Кузов №

EXCAVATOR CAT 307 C

Posesor
Владелец

CAT0307CEME01669

Domiciliul
Место жительства

"VALDCONGRUP" SRL

MUN. CHISINAU

Pașaport nr.
Паспорт №

1009600000374

Colaboratorul vamal
Сотрудник таможни

Primit
Получен

De către
От

182

Figura 15. Adeverință CAT 307C



Figura 16.. Vedere Nr.1 CAT307C



Figura 17. Vedere Nr.2 CAT307C

6. Excavator - CAT 307C_8,3 t_Anul 2007



Ausgäbe Nr.	Artikel	Artikelbezeichnung	Beschreibung	Menge	Preis	MwSt	Betrag
1441287	9	Excavator	Cat 307C Hersteller: CATERPILLAR Lieferant: Valdcogrup Der Client hat sich mit 21.800,00 € auf seine Rechnung auf seine Rechnung verpflichtet. Produkt in Italien	1	21.800,00	0,00	21.800,00
				NETTOGESAMT			€ 21.800,00
				BRUTTOGESAMT			€ 21.800,00
				Summe			€ 21.800,00

Figura 18. Factură CAT 307C



Figura 19.. Vedere Nr.1 CAT307C



Figura 20.. Vedere Nr.2 CAT307C



Figura 21.. Vedere Nr.3 CAT307C

7. Excavator - TEREX HR18_5,0 t_Anul 2004



Figura 22. Adeverință pentru mijlocul de transport



Figura 23. Vedere Nr.1 TEREX HR 18



Figura 24. Vedere Nr.3 TEREX HR18



Figura 25. Vederea .Nr.2 TEREX HR18

8. Autobasculantă - Mercedes ATEGO_18,0 t_Anul 2007



Figura 26. Certificat de înmatriculare Mercedes ATEGO



Figura 28. Vedere Nr2 ATEGO



Figura 27. Vedere Nr1 ATEGO

9. Autobasculantă - Mercedes AXOR _18,0 t _Anul 2007



Figura 29. Certificat de înmatriculare Mercedes AXOR



Figura 30. Vedere Nr1 AXOR



Figura 31. Vedere Nr2 AXOR

10. Autobasculantă - Mercedes AXOR 2528_26,0 t _Anul 2005

REPUBLICA MOLDOVA CERTIFICAT DE ÎNMATRICULARE	
A CRF156	E2 WDB9506052K995708
J1 AUTOCAMION	G 11080 F1 26000
D1 MERCEDES	S1 2 P1 6370
D2 AXOR 2528	P5 90692600452905
D3 BENĂ	P3 MOTORINĂ
B 2005	R ROȘU
E WDB9506052K995708	Q X
E1 X	I 29 01 2014
	H X
149500624	

C1.1 "VALDCONGRUP" S.R.L.
C1.2 1009600000374
C1.3 MDA CHIȘINĂU
C4 PROPRIETAR
Z ÎS "CRIS"REGISTRU"
X REUTILIZARE MECANISM DIRECȚIE DISPOZITIV DE RIDICARE
<small>A Numărul de înmatriculare; B Anul fabricației; C1.1 Titularul; C1.2 Numărul de identificare al titularului; C1.3 Adresa; C4 Drepturi asupra vehiculului; D1 Marca; D2 Modelul; D3 Tipul caroseriei; E Numărul de identificare al vehiculului (VIN); E1 Numărul caroseriei (staș); E2 Numărul șasiului; F1 Masa maximă autorizată, kg; G Masa proprie, kg; H Perioada valabilității; I Data înmatriculării; J1 Tipul vehiculului; P1 Capacitatea motorului, cm³; P3 Tipul de combustibil sau de sursă de putere; P5 Numărul motorului; Q Raportul putere/greutate, kW/kg; R Culoarea; S1 Numărul motorului; Z Autoritatea emitentă.</small>
INDV (Codul vehiculului în RST) 3014095000668

Figura 32. Certificat de înmatriculare Mercedes AXOR 2528



Figura 33. Vedere Nr.2 MB AXOR 2528



Figura 34. Vedere Nr.3 MB AXOR 2528



Figura 35. Vedere Nr.1 MB AXOR 2528

11. Autobasculantă – Man TGL 8.180 _7,5 t _Anul 2011



Figura 36. Certificat de înmatriculare Man TGL 8.180



Figura 37. Vedere Nr.1 Man TGL 8.180

13. Bus - Mercedes Sprinter 213 CDI_2,5t_Anul 2002



Figura 40. Certificat de înmatriculare Mercedes Sprinter 213 CDI



Figura 41. Vedere Nr.1 Mercedes Sprinter 213 CDI

14. Bus - Mercedes Sprinter 311 CDI_2,5 t_Anul 2006



Figura 42. Certificat de înmatriculare Mercedes Sprinter 311 CDI



Figura 43. Vedere Nr.1 Mercedes Sprinter 311 CDI

15. Macara

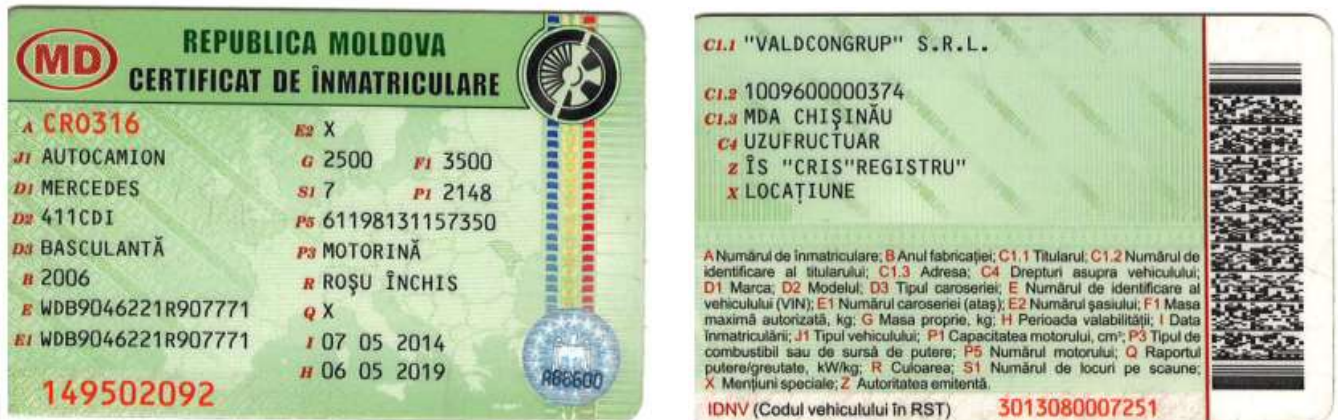

Figura 44. Vedere Nr.1



Figura 45. Vedere Nr.2



Figura 46. Vedere Nr.3



Figura 47. Vedere Nr.1



Figura 48. Vedere Nr.2

16. Compactor mechanic



Figura 49. Vedere Nr.1



Figura 50. Vedere Nr.2



Figura 51. Vedere Nr.1SRV 300

17. Placa vibrantă



Figura 52. Vedere Nr.1



Figura 53 Vedere Nr.2

18. Motoburghiu



Figura 54. Vedere Nr.1 STIHL

19. Tăietor de asfalt lamă



Figura 55. Vedere Nr.1



Figura 57. Vedere Nr.2



Figura 56. Vedere Nr.3



Figura 58. Vedere Nr.1



Figura 59. Vedere Nr.2

20. Compresor mobil de aer



Figura 60. Vedere Nr.1 WIXO



Figura 61. Vedere Nr.1



Figura 62. Vedere Nr.2

21. Aparata de sudura EVERWELD



Figura 63. Vedere Nr.1



Figura 64. Vedere Nr.2

22. Instalație de foraj



Figura 65. Vedere Nr.1



Figura 66. Vedere Nr.2



Figura 67. Vedere Nr.3

23. Ciocan demolator



Figura 68. Vedere Nr.1 BOSCH

24. Pompă mobilă pentru ape subterane



Figura 69. Vedere Nr.1



Figura 70. Vedere Nr.2



Figura 71. Vedere Neptun



Figura 72. Vedere Kappa

25. Generator



Figura 73. Vedere Nr.1 HAGEL

26. Aparata de sudura EVERWELD



Figura 74. Vedere Nr.1



Figura 75. Vedere Nr.2

27. Aparat de sudura cap la cap Ritmo



Figura 76. Vedere Nr.1



Figura 77. Vedere Nr.2



Figura 79. Vedere Nr.2



Figura 78. Vedere Nr.1

28. Aparat de sudura electrofuziune



Figura 80. Vedere Nr.1



Figura 81. Vedere Nr.1

29. Baracă / vagon pentru personal



Figura 82. Baracă Nr.1



Figura 83. Baracă Nr.3



Figura 84. Baracă Nr.2



Figura 85. Baracă Nr.4

30. Compactor manual 250kg



Figura 86. Vedere Nr.1

31. Container metallic pentru depozitare materiale



Figura 87. Vedere Nr.1

32. Tobogan din plastic pentru evacuarea gunoiului



Figura 88. Vedere Nr.1



Figura 89. Vedere Nr.2

33. Containere pentru gunoi de construcție



Figura 90. Vedere



Figura 91. Vedere Nr.2

34. Schele pentru fațade



Figura 92. Vedere Nr.1



Figura 93. Vedere Nr.2

35. Sisteme de susținere cu până



Figura 94. Vedere Nr.1



Figura 95. Vedere Nr.2

DECLARAȚIE

privind personalul de specialitate propus pentru implementarea contractului

Nr. d/o	Funcția	Studii de specialitate	Vechimea în munca în specialitate (ani)	Numărul și denumirea lucrărilor similare executate în calitate de conducător	Numărul certificatului de atestare Data eliberării
1	2	4	5	6	7
Diriginte de Șantier					
1	Diriginte de Șantier	UTM	40	Conform Anexei	Nr. 0622 din 17.10.2019
	1. Construcții civile, industriale și agrozootehnice				Nr. 0228 din 16.10.2019
	Diriginte de Șantier Lucrări Specializate				
	1. Instalații și rețele de alimentare cu apă și canalizare				
2. Instalații și rețele de încălzire					
3. Instalații de ventilație și climatizare					
2	Diriginte de Șantier	UTM	42	Conform Anexei	Nr. 0555 din 4.07.2019
	1. Construcții civile, industriale și agrozootehnice				
	2. Construcții rutiere				
3	Diriginte de Șantier Lucrări Specializate	UTM	37	Conform Anexei	Nr. 0587 din 22.02.2022
	1. Instalații și rețele electrice				
	2. Instalații de automatizare				
4	Diriginte de Șantier Lucrări Specializate	UTM	19	Conform Anexei	Nr. 0282 din 12.02.2020
	1. Instalații de automatizare				
	2. Instalații și rețele de telecomunicație				
	3. Instalații de semnalizare				
Maistru în construcții					
5	Maistru în construcții	UTM	14		
6	Maistru în construcții	UTM	9		
Inginer la Lucrări de Proiecte și Devize					
7	1.D. Elaborarea devizelor: Devize de cheltuieli.	UTM	12	Conform Anexei	Nr. 099 din 6.11.2019
Securitate și Sănătate în Muncă					
8	Certificat de calificare profesională în domeniul Securității și Sănătății în Muncă –Nivelul I	USM	15	Conform Anexei	Seria SSM I Nr.419/24 din 17.01.2024

9	Certificat de calificare profesională în domeniul Securității și Sănătății în Muncă –Nivelul II	UTM	7	Conform Anexei	Seria SSM II Nr.05250 din 09.02.2024
10	Certificat de calificare profesională în domeniul Securității și Sănătății în Muncă –Nivelul II	UTM	15	Conform Anexei	Seria SSM II Nr.05274 din 09.02.2024
Specialiști					
Instalatori rețele edilitare					
11	Sudor mase plastice	Studii profesionale	10	Conform Anexei	Nr.0344-24 din 26.01.2024
12	Sudor mase plastice	Studii profesionale	15	Conform Anexei	Nr.0343-24 din 26.01.2024
13	Sudor mase plastice	Studii profesionale	8	Conform Anexei	Nr.0345-24 din 26.01.2024
14	Electrosudor la sudarea manuală	Studii profesionale	4	Conform Anexei	Nr.0340-24 din 26.01.2024
15	Electrosudor la sudarea manuală	Studii profesionale	15	Conform Anexei	Nr.0341-24 din 26.01.2024
16	Lăcătuș-instalator	Studii profesionale	10	–	
Construcții capitale și Reconstrucții					
17	Electrician-montator-cablator		4 persoane		
18	Muncitori auxiliari		17 persoane		
19	Strungar		1 persoană		
20	Sudor		2 persoane		
21	Țimplar în construcții		5 persoane		
22	Tencuitor		4 persoane		
23	Zidar		2 persoane		
Mecanizatori și Logistică					
24	Administrația și logistică		4 persoane		
25	Masinist Excavatorist		4 persoane		
26	Mecanic		1 persoană		
27	Șef de garaj		1 persoană		
28	Șofer Autocamion		3 persoane		

Semnat:

MSign

(semnătura)

Nume:

ȚURCAN Denis

MSign

Funcția în cadrul întreprinderii:

Director

Denumirea întreprinderii:

VALDCONGRUP S.R.L.

S.C. “VALDCONGRUP” S.R.L.

IDNO:1009600000374

E-mail: valdcongrup@gmail.com

Tel: +373 224 28 393; +373 786 64 664

Web: valdcongrup.md

Adresa: MD-2037, str. Uzinelor 171/2, mun. Chișinău, R. Moldova



CERTIFICATE DE ATESTARE

TEHNICO-PROFESIONALĂ

A DIRIGINȚILOR DE ȘANTIER / SPECIALIȘTILOR CALIFICAȚI

CERTIFICATE DE ATESTARE
TEHNICO-PROFESIONALĂ
A DIRIGINȚILOR DE ȘANTIER/PERSONALULUI CALIFICAT

Ca urmare a participării S.C."Valdcongrup" S.R.L. la procedura de achiziție publică, vă prezentăm spre examinare certificatele de atestare tehnico-profesională și a personalului calificat.

1. **Țurcan Anatolii** – Diriginte de Șantier / Diriginte de Șantier cu executarea lucrărilor Specializate și instalațiilor aferente construcțiilor.
- Domeniile:
1. Construcții civile, industriale și agrozootehnice



Figura 1. Legitimație Seria 2019-DȘ, Nr.0622



Figura 2. Certificat de atestare tehnico-profesională Seria 2019-DȘ, Nr.0622

➤ Domeniile:

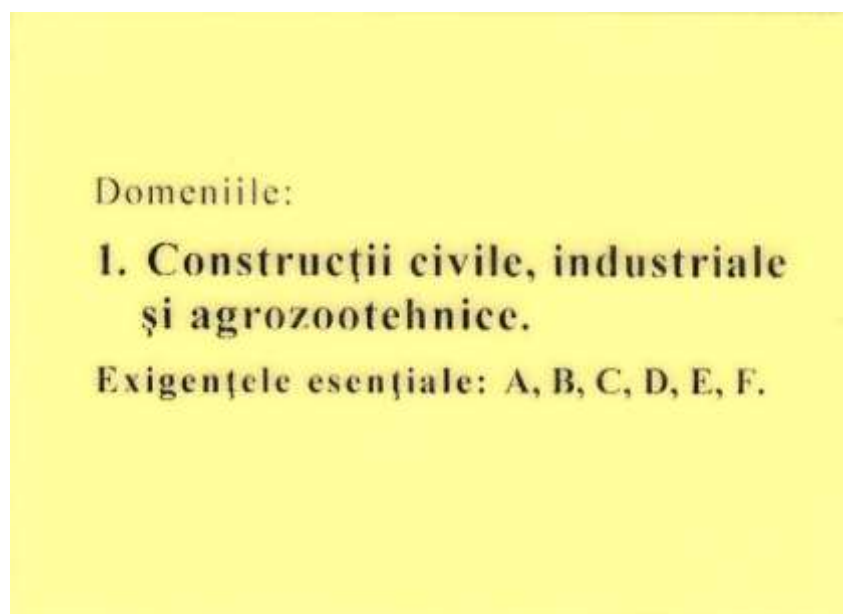
1. Instalații și rețele de alimentare cu apă și canalizare;
2. Instalații și rețele de încălzire;
3. Instalații de ventilare și climatizare.



Domeniile:

1. Instalații și rețele de alimentare cu apă și canalizare.
2. Instalații și rețele de încălzire.
3. Instalații de ventilație și climatizare.

Exigențele esențiale: A, B, C, D, E, F.

Figura 3. Legitimație Seria 2019- DLS, Nr.0228

REPUBLICA MOLDOVA



**MINISTERUL ECONOMIEI
ȘI INFRASTRUCTURII**

CERTIFICAT
de atestare tehnico-profesională

Seria 2019-DLS Numărul 0228

Eliberat domnului (doamnei): **Țurcan Anatolii**

Pentru a activa în calitate de: **Diriginte cu executarea lucrărilor specializate și instalațiilor aferente construcțiilor**

Domeniile:

- 1. Instalații și rețele de alimentare cu apă și canalizare.**
- 2. Instalații și rețele de încălzire.**
- 3. Instalații de ventilație și climatizare.**

Exigențele esențiale:

A - rezistență și stabilitate;
B - siguranță în exploatare;
C - siguranță la foc;
D - igienă, sănătatea oamenilor, refacerea și protecția mediului înconjurător;
E - izolație termică, hidrofugă și economie de energie;
F - protecție împotriva zgomotului.

Data eliberării **16 octombrie 2019**

Valabil până la **16 octombrie 2024**





Svetlana DOGOTARU

Secretar de Stat

Figura 4. Certificat de atestare tehnico-profesională Seria 2019-DLS, Nr.0228

2. Tovarnițchi Valeian - Diriginte de Șantier.

➤ Domeniile:

1. Construcții civile, industriale și agrozootehnice
2. Construcții rutiere:
 - a) drumuri și piste de aviație



Domeniile:

1. Construcții civile, industriale și agrozootehnice.
2. Construcții rutiere:
 - a) drumuri și piste de aviație.

Exigențele esențiale: A, B, C, D, E, F.

Figura 5. Legitimație Seria 2019- DȘ, Nr.0555



Figura 6. Certificat de atestare tehnico-profesională Seria 2019-DȘ, Nr.0555

3. **Tăvăluc Semion** – Diriginte de Șantier cu executarea lucrărilor specializate și instalațiilor aferente construcțiilor.
- Domeniile:
1. Instalații și rețele electrice;
 2. Instalații de automatizare.



Figura 7. Legitimatie Seria 2019- DLS, Nr.0587



Figura 8. Certificat de atestare tehnico-profesională Seria 2022-DLS, Nr.0587

4. Ivancenco Iurii – Diriginte cu executarea lucrărilor specializate și instalațiilor aferente construcțiilor.

➤ Domeniile:

1. Instalații de automatizare
2. Instalații și rețele de telecomunicație
3. Instalații de semnalizare



Figura 9. Certificat de atestare tehnico-profesională Seria 2020-DLS, Nr.0282

5. **Ceban Igor** – Inginer la Lucrări de Proiecte și Devize
➤ **Elaborator de devize**



Figura 10. Legitimatie Seria 2019-D Nr.099

6. Țurcan Denis – DIRECTOR / SSM I

➤ Certificat de calificare profesională în domeniul Securității și Sănătății în Muncă – Nivelul I

"SSM EXPERT" S.R.L.

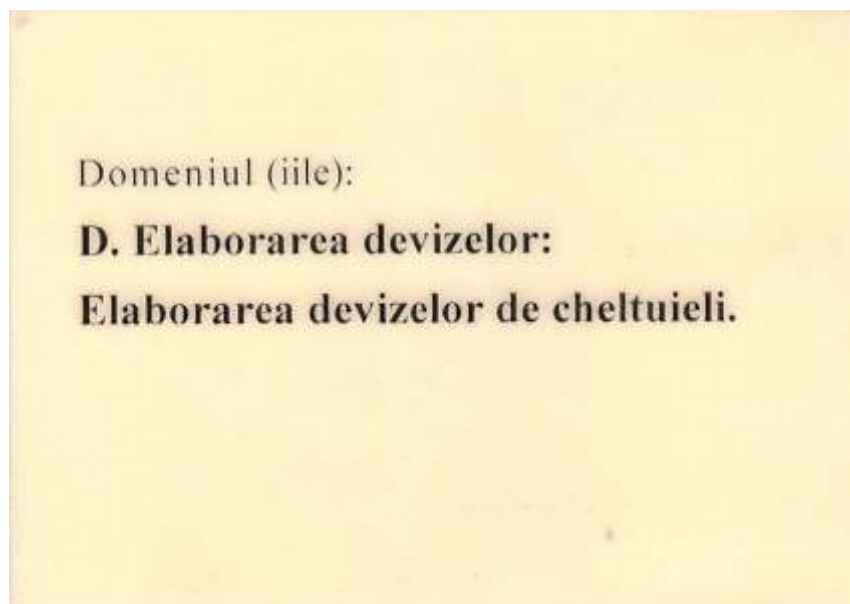
Adresa fizică: mun. Chișinău, str. Vasile Alecsandri 84, et. 2

c/f: 1014600010016

IBAN MD50AG000000022512275625

BC „Moldova-Agroindbank SA” or. Chișinău

Cod: AGRNMD2X

E-mail: director@ssmexpert.md

Web: ssmexpert.md

Seria. SSM I

Nr. 013649

CERTIFICAT

DE CALIFICARE PROFESIONALĂ

Se acordă **Domnului/Doamnei Țurcan Denis**, care, la 17.01.2024, a frecventat cursul de instruire în domeniul Securității și Sănătății în Muncă, corespunzător nivelului unu de pregătire, cu durata de 8 ore, și a susținut examenul de certificare a competențelor profesionale la data de 17 Ianuarie 2024.

Prezentul certificat se eliberează în baza Deciziei Comisiei de Certificare nr. 419/24 din 17.01.2024.

Președintele Comisiei de Certificare: *Darii Ion*

L.S. SSM EXPERT S.R.L.

Data eliberării: 17.01.2024 Semnătura titularului: *[Signature]*

Certificatul este valabil până la 17.01.2027.

Notă: Programa Cursurilor este aprobată de Ministerul Educației prin Ordin Nr. 05 din "13" Ianuarie 2015

Figura 12. Certificat de calificare profesională Seria SSM I Nr.013649

Decizia Comisiei de Certificare nr. 419/24 din 17.01.2024 de examinare a cunoștințelor în domeniul securității și sănătății în muncă

Comisia de examinare în componența:

Președintele comisiei

Membrii comisiei

Darii Ion

Gonța Natalia

Gazea Andrei

În temeiul ordinului nr.419/24-I din 17.01.2024, membrii comisiei au examinat cunoștințele în domeniul securității și sănătății în muncă a conducătorilor și specialiștilor unităților economice și au stabilit:

Nr. d/o	Denumire Instituției	Nume / Prenume participant	Funcția	Aprecierea cunoștințelor
49	Valdcongrup SRL	Țurcan Denis	Director	Atestat

Președintele comisiei

Darii Ion



Membrii comisiei

Gonța Natalia

Gazea Andrei



Figura 13. Decizia de Certificare Nr.419/24 din 17.01.2024

7. Salamandic Olga - Elaborator de devize

➤ Certificat de calificare profesională în domeniul Securității și Sănătății în Muncă – Nivelul II

"SSM EXPERT" S.R.L.
 Adresa fizică: mun. Chișinău, str. Vasile Alecsandri 84, et. 2
 c/f: 1014600010016
 IBAN MD50AG000000022512275625
 BC „Moldova-Agroindbank SA” or. Chișinău
 Cod: AGRNMD2X
 E-mail: director@ssmexpert.md
 Web: ssmexpert.md

SSM EXPERT
 TEL.068118455

Seria. SSM II
 Nr. 05250

CERTIFICAT DE CALIFICARE PROFESIONALĂ

Se acordă **Domnului/Doamnei Salamandic Olga**, care în perioada 05.02.2024 - 09.02.2024, a frecventat cursul de instruire în domeniul Securității și Sănătății în Muncă corespunzător nivelului 2 de pregătire, cu durata de 40 ore și a susținut examenul de certificare a competențelor profesionale la data de 09 Februarie 2024.

Titularul prezentei certificate se eliberează în baza Deciziei Comisiei de Certificare nr. 98/24 din 09.02.2024.

Președintele Comisiei de Certificare: **Darii Ion** / 
 Data eliberării: 09.02.2024 Semnătura titularului: 
 Certificatul este valabil până la 09.02.2027

Figura 14. Certificat de calificare profesională Seria SSM II Nr.05250

"SSM EXPERT" S.R.L.
 Adresa fizică: mun. Chișinău, str. Vasile Alecsandri 84, et. 2
 c/f: 1014600010016
 IBAN MD50AG000000022512275625
 BC „Moldova-Agroindbank SA” or. Chișinău
 Cod: AGRNMD2X
 E-mail: director@ssmexpert.md
 Web: ssmexpert.md

SSM EXPERT
 TEL.068118455

Extras din Decizia Comisiei de Certificare Nr. 98/24 din 09.02.2024 de examinare a cunoștințelor în domeniul securității și sănătății în muncă

Comisia de examinare în componența:

Președintele comisiei	Darii Ion
Membrii comisiei	Gonța Natalia
	Gazea Andrei

În temeiul ordinului nr. 98/24-SSM2 din 05.02.2024, membrii comisiei au examinat cunoștințele în domeniul securității și sănătății în muncă pentru lucrătorii desemnați din unitățile economice din republică și au stabilit:

Nr.	Locul de muncă	Nume / Prenume	Funcția	Aprecierea cunoștințelor
17	Valdcongrup SRL	Salamandic Olga	Devizier	Atestat

Președintele comisiei
 Darii Ion 

Membrii comisiei
 Gonța Natalia 
 Gazea Andrei 



Figura 15. Decizia de Certificare Nr.98/24 din 09.02.2024

8. Jioară Oleg- Masitru

➤ Certificat de calificare profesională în domeniul Securității și Sănătății în Muncă – Nivelul II

"SSM EXPERT" S.R.L.

Adresa fizică: mun. Chișinău, str. Vasile Alecsandri 84, et. 2
 c/f: 1014600010016
 IBAN MD50AG00000022512275625
 BC „Moldova-Agroindbank SA” or. Chișinău
 Cod: AGRNMD2X
 E-mail: director@ssmexpert.md
 Web: ssmexpert.md



Seria. SSM II
 Nr. 05274

CERTIFICAT

DE CALIFICARE PROFESIONALĂ

Se acordă **Domnului/Doamnei Jioară Oleg**, care în perioada 05.02.2024 - 09.02.2024, a frecventat cursul de instruire în domeniul Securității și Sănătății în Muncă corespunzător nivelului 2 de pregătire, cu durata de 40 ore și a susținut examenul de certificare a competențelor profesionale la data de 09 Februarie 2024.



Este eliberat în baza Deciziei Comisiei de Certificare nr. 98/24 din 09.02.2024.

Președintele Comisiei de Certificare: *Darii Ion*

09.02.2024 Semnătura titularului: *[Signature]*

Certificatul este valabil până la 09.02.2027

Figura 16. Certificat de calificare profesională Seria SSM II Nr.05274

"SSM EXPERT" S.R.L.

Adresa fizică: mun. Chișinău, str. Vasile Alecsandri 84, et. 2
 c/f: 1014600010016
 IBAN MD50AG00000022512275625
 BC „Moldova-Agroindbank SA” or. Chișinău
 Cod: AGRNMD2X
 E-mail: director@ssmexpert.md
 Web: ssmexpert.md



Extras din Decizia Comisiei de Certificare Nr. 98/24 din 09.02.2024 de examinare a cunoștințelor în domeniul securității și sănătății în muncă

Comisia de examinare în componența:

Președintele comisiei

Membrii comisiei

Darii Ion

Gonța Natalia

Gazea Andrei

În temeiul ordinului nr. 98/24-SSM2 din 05.02.2024, membrii comisiei au examinat cunoștințele în domeniul securității și sănătății în muncă pentru lucrătorii desemnați din unitățile economice din republică și au stabilit:

Nr.	Locul de muncă	Nume / Prenume	Funcția	Aprecierea cunoștințelor
41	Valdcongrup SRL	Jioară Oleg	Maistru	Atestat

Președintele comisiei

Darii Ion

[Signature]



Membrii comisiei

Gonța Natalia

Gazea Andrei

[Signature]

Figura 17. Decizia de Certificare Nr.98/24 din 09.02.2024

9. **Țurcan Vasiliu** – Sudor mase plastice, sudarea cap la cap, Poansou: TV-92
 ➤ Sudor mase plastice, sudarea cap la cap, Poansou: TV-92;

REPUBLICA MOLDOVA

CENTRUL DE INSTRUIRE SRL "FLACĂRA ALBASTRĂ"

PERMIS DE EXERCITARE N. 0000344

Nr. 0344-24

pentru desfășurarea activităților și/sau lucrărilor în domeniul exploatarei în condiții de siguranță a obiectivelor industriale și a instalațiilor tehnice potențial periculoase

Se permite desfășurarea activității:
 Sudor mase plastice
 (Sudarea cap la cap)
 Poansou: TV-92

Cod (CORM006-21) 721232

Verificarea cunoștințelor se desfășoară conform:
 Conform Legii N^o 151
 din 09.06.2022

Eliberat conform rezultatelor examenului de atestare:
 " 26 " 01 20 24

Permisul este valabil până la
 " 26 " 01

Președintele al comisiei

Țurcan Vasiliu
 (numele, prenumele)
 SRL "Valdcongrup" SC
 (denumirea întreprinderii)

Beloruc
 (semnătura) (numele, prenumele)



Figura 18. Permis de exercitare nr. 0344-24 din 26.01.2024

10. **Calestru Ion** – Sudor mase plastice, sudarea cap la cap, Poansou: CI-82
 ➤ Sudor mase plastice, sudarea cap la cap, Poansou: CI-82;

REPUBLICA MOLDOVA

CENTRUL DE INSTRUIRE SRL "FLACĂRA ALBASTRĂ"

PERMIS DE EXERCITARE N. 0000343

Nr. 0343-24

pentru desfășurarea activităților și/sau lucrărilor în domeniul exploatarei în condiții de siguranță a obiectivelor industriale și a instalațiilor tehnice potențial periculoase

Se permite desfășurarea activității:
 Sudor mase plastice
 (Cap la cap)
 Poansou: CI-82

Cod (CORM006-21) 721232

Verificarea cunoștințelor se desfășoară conform:
 Conform Legii N^o 151
 din 09.06.2022

Eliberat conform rezultatelor examenului de atestare:
 " 26 " 01 20 24

Permisul este valabil până la
 " 26 "

Președintele al comisiei

Calestru Ion
 (numele, prenumele)
 SRL "Valdcongrup" SC
 (denumirea întreprinderii)

Beloruc
 (semnătura) (numele, prenumele)



Figura 19. Permis de exercitare nr. 0343-24 din 26.01.2024

11. Buinovschi Maxim – Sudor mase plastice, sudarea cap la cap, Poansou: BM-87

- Sudor mase plastice, sudarea cap la cap, Poansou: BM-87;



REPUBLICA MOLDOVA

CENTRUL DE INSTRUIRE SRL "FLACĂRA ALBASTRĂ"

PERMIS DE EXERCITARE № 0000345

Nr. 0345-24

pentru desfășurarea activităților și/sau lucrărilor în domeniul explantării în condiții de siguranță a obiectivelor industriale și a instalațiilor tehnice potențial periculoase

Se permite desfășurarea activității:
 Sudor mase plastice
 (Sudarea cap la cap)
 Poansou: BM-87

Cod (CORM006-21) 721232

Verificarea cunoștințelor se desfășoară conform:
 Conform Legii № 151
 din 09.06.2022

Eliberat conform rezultatelor examenului de atestare:
 " 26 " 01 20 24

Permisul este valabil până la
 " 26 " 01 20 24

Președinte al comisiei
 (semnătura) (numele, prenumele)

Buinovschi Maxim
 (numele, prenumele)
 SRL "Valdcongrup" SC
 (denumirea întreprinderii)

Figura 20. Legitimație de sudor nr.0345-24 din 26.01.2024

12. Hîncotă Oleg – Electrosudor la sudarea manuală

- Electrosudor la sudarea manuală;



REPUBLICA MOLDOVA

CENTRUL DE INSTRUIRE SRL "FLACĂRA ALBASTRĂ"

PERMIS DE EXERCITARE № 0000190

РАЗРЕШЕНИЕ НА ДОПУСК

Nr. 0190-22

pentru desfășurarea activităților și/sau lucrărilor în domeniul securității industriale din scopul asigurării siguranței de siguranță a obiectivelor industriale periculoase

Se permite desfășurarea activității:
 Разрешено осуществлять деятельность:
 la sudarea manuală
 Poansou "H"

Cod (CORM006-14) 921206

Verificarea cunoștințelor se desfășoară conform:
 Проверка знаний проводится согласно:
 Conform Legii № 116 din 18.05.2012

Eliberat conform rezultatelor examenului de atestare:
 Выдан согласно результатам аттестационного экзамена:
 " 31 " ianuarie 2022

Valabil la prezentarea buletinului de identitate.
 Действителен при предъявлении удостоверения личности.

Permisul este valabil până la
 Разрешение validно до " 31 " 01 20 22

Președinte al comisiei
 Председатель комиссии

Reprezentantul Organismului de Control și Supraveghere Tehnică de Stat
 Представитель Органа Технического Государственного надзора

Hîncotă Oleg
 (numele, prenumele)
 SRL "Valdcongrup"

Figura 21. Permis de exercitare nr. 0190-22 din 31.01.2022

13. Popa Adrian – Electrosudor la sudarea manuală, Poansou: PA-02

- Electrosudor la sudarea manuală, Poansou: PA-02;

REPUBLICA MOLDOVA

CENTRUL DE INSTRUIRE SRL "FLACĂRA ALBASTRĂ"

PERMIS DE EXERCITARE № 0000340

Nr. 0340-24

pentru desfășurarea activităților și/sau lucrărilor în domeniul exploatarea în condiții de siguranță a obiectivelor industriale și a instalațiilor tehnice potențial periculoase



Se permite desfășurarea activității:
Electrosudor la sudarea manuală
 Poanson: PA-02

Cod (CORM006-21) 721207

Verificarea cunoștințelor se desfășoară conform:
Conform Legii № 151
din 09.06.2022

Eliberat conform rezultatelor examenului de atestare:
 " 26 " 01 20 24

Permisul este valabil până la
 " 26 " 01

Președinte al comisiei
 (semnătura) (numele, prenumele)

SE "Valdcongrup" SRL
 (numele, prenumele)





Figura 22. Permis de exercitare nr. 0340-24 din 26.01.2024

14. Iachim Vitalie – Electrosudor la sudarea manuală, Poansou: IV-84

- Electrosudor la sudarea manuală, Poansou: IV-84;

REPUBLICA MOLDOVA

CENTRUL DE INSTRUIRE SRL "FLACĂRA ALBASTRĂ"

PERMIS DE EXERCITARE № 0000344

Nr. 0341-24

pentru desfășurarea activităților și/sau lucrărilor în domeniul exploatarea în condiții de siguranță a obiectivelor industriale și a instalațiilor tehnice potențial periculoase



Se permite desfășurarea activității:
Electrosudor la sudarea manuală
 Poanson: IV-84

Cod (CORM006-21) 721207

Verificarea cunoștințelor se desfășoară conform:
Conform Legii № 151
din 09.06.2022

Eliberat conform rezultatelor examenului de atestare:
 " 26 " 01 20 24

Permisul este valabil până la
 " 26 " 01

Președinte al comisiei
 (semnătura) (numele, prenumele)

SE "Valdcongrup" SRL
 (numele, prenumele)



Figura 23. Permis de exercitare nr. 0341-24 din 26.01.2024

S.C. "VALDCONGRUP" S.R.L.

C/f: 1009600000374

Email: valdcongrup@gmail.com

Tel: 0 22 428393; 0 78 664664

Fax: 0 22 428062

Adresa: str. Uzinelor 171/2, Chișinău, Republica Moldova



Anexa nr. 16

la Documentația standard nr. ocds-b3wdp1-MD-1713515732286

din "19" aprilie 2024

LISTA SUBCONTRACTANȚILOR ȘI PARTEA/PĂRȚILE DIN CONTRACT CARE SUNT ÎNDEPLINITE DE ACEȘTIA

Nr. d/o	Numele și adresa subantreprenorilor	Activități din contract	Valoarea aproximativă	% din valoarea contractului
1	<i>Nu sunt</i>	<i>Nu sunt</i>	<i>Nu sunt</i>	<i>Nu sunt</i>

Semnat:

MSign

(semnătura)

Nume:

ȚURCAN Denis

MSign

Funcția în cadrul întreprinderii:

Director

Denumirea întreprinderii:

VALDCONGRUP S.R.L.

S.C. "VALDCONGRUP" S.R.L.

C/f: 100960000374

Email: valdcongrup@gmail.com

Tel: 0 22 428393; 0 78 664664

Fax: 0 22 428062

Adresa: str. Uzinelor 171/2, Chișinău, Republica Moldova



Anexa nr. 17

la Documentația standard nr. ocds-b3wdp1-MD-1713515732286
din "19" aprilie 2024

INFORMAȚII PRIVIND ASOCIEREA

în vederea participării la procedura de atribuirea executării obiectivului de investiție

Achiziționarea de lucrări construcția rețelei de canalizare a unor străzi din or Durlăști

(denumirea)

1. Părți contractante (agenți economici)

Nu sunt

2. Adrese, telefon, fax ale partenerilor (părți contractante):

Nu sunt

3. Informații privind modul de asociere:

Nu sunt

Semnat:

MSing

(semnătura)

Nume:

ȚURCAN Denis

MSign

Funcția în cadrul întreprinderii:

Director

Denumirea întreprinderii:

VALDCONGRUP S.R.L.

S.C. "VALDCONGRUP" S.R.L.

C/f: 1009600000374

Email: valdcongrup@gmail.com

Tel: 0 22 428393; 0 78 664664

Fax: 0 22 428062

Adresa: str. Uzinelor 171/2, Chişinău, Republica Moldova



FORMULARUL F3.5

DECLARAȚIE

de neîncadrare în situațiile ce determină excluderea de la procedura de atribuire, ce vin în aplicarea art. 18 din Legea nr. 131 din 03.07.2015

Subsemnatul, ȚURCAN Denis reprezentant împuternicit al VALDCONGRUP S.R.L.
(nume, prenume) (denumirea operatorului economic)

în calitate de ofertant/ofertant asociat, declar pe propria răspundere, sub sancțiunea excluderii din procedura de achiziție publică și sub sancțiunile aplicabile faptei de fals în acte publice, că nu mă aflu în situația prevăzută la art. 18 din Legea nr. 131 din 03.07.2015 privind achizițiile publice, respectiv în ultimii 5 ani nu am fost condamnat prin hotărâre definitivă a unei instanțe judecătorești pentru participarea la activități ale unei organizații sau grupări criminale, pentru corupție, fraudă și/sau spălare de bani.

Subsemnatul declar că informațiile furnizate sunt complete și corecte în fiecare detaliu și înțeleg că autoritatea contractantă are dreptul de a solicita, în scopul verificării și confirmării declarațiilor, orice documente doveditoare de care dispun.

Subsemnatul, ȚURCAN Denis reprezentant împuternicit al VALDCONGRUP S.R.L.
(nume, prenume) (denumirea operatorului economic)

în calitate de ofertant/ofertant asociat, la procedura Licitație deschisă
(se menționează procedura)

pentru atribuirea contractului de achiziție publică având ca obiect

Achiziționarea de lucrări construcția rețelei de canalizare a unor străzi din or Durlești

(denumirea lucrării)

codul CPV: 45200000-9, la data de 27 MAI 2024 ORA 11:00
(număr) (zi/lună/an)

organizată de Primăria or. Durlești, declar pe propria răspundere că:
(denumirea autorității contractante)

- nu am intrat în proces de insolvență ca urmare a hotărârii judecătorești;
- mi-am îndeplinit obligațiile de plată a impozitelor, taxelor și contribuțiilor de asigurări sociale, în conformitate cu prevederile legale în vigoare în RM sau în țara în care sunt stabilit până la data solicitată;
- nu am fost condamnat, în ultimii 3 ani, prin hotărârea definitivă a unei instanțe judecătorești, pentru o faptă care a adus atingere eticii profesionale sau pentru comiterea unei greșeli în materie profesională;
- nu sunt inclus în Lista de interdicție a operatorilor economici.

Subsemnatul declar că informațiile furnizate în scopul demonstrării îndeplinirii criteriilor de calificare și selecție sunt complete și corecte în fiecare detaliu și înțeleg ca autoritatea contractantă are dreptul de a solicita, în scopul verificării și confirmării declarațiilor, orice documente doveditoare de care dispun.

Data completării: **27 mai 2024**

Semnat: _____
(semnătura)

Nume: ȚURCAN Denis

L. Ș.

Funcția în cadrul firmei: Director

Denumirea firmei și sigiliu: VALDCONGRUP S.R.L.

S.C. "VALDCONGRUP" S.R.L.

C/f: 1009600000374

Email: valdcongrup@gmail.com

Tel: 0 22 428393; 0 78 664664

Fax: 0 22 428062

Adresa: str. Uzinelor 171/2, Chişinău, Republica Moldova



FORMULARUL F3.7

FORMULAR INFORMATIV DESPRE OFERTANT

1. Denumirea/numele	VALDCONGRUP S.R.L.
2. Codul Fiscal:	1009600000374
3. Adresa sediului central:	str. Uzinelor 171/2, mun. Chişinău, Republica Moldova
4. Telefon:	0 22 428393; 0 78 664664
Fax:	0 22 428062
E-mail:	valdcongrup@gmail.com
5. Certificatul de înregistrare:	Extras MD 0086878 din 03.02.2009 (numărul, data înregistrării) Camera de înregistrare de stat (instituția emitentă)
6. Obiectul de activitate, pe domenii:	Construcții de clădiri și construcții inginerești, instalații și rețele tehnico-edilitare, reconstrucții. (în conformitate cu prevederile din statutul propriu) Seria A MMII Nr. 037657 din 25.02.2009, emisă de Camera de Licențiere (numărul, data, instituția emitentă, genurile de activitate)
7. Autorizație (certificat)	
8. Birourile filialelor/sucursalelor locale, dacă este cazul:	Nu sunt (adresa completă, telefon/telex/fax, certificate de înregistrare)
9. Principala piață de afaceri:	Republica Moldova
10. Cifra de afaceri pe ultimii 3 ani:	

Nr. d/o	Anul	Cifra de afaceri anuală la 31 decembrie, lei
1	2021	73 505 901
2	2022	86 208 687
3	2023	77 467 551
Media anuală:		79 060 713

Data completării:

27 mai 2024

Semnat:

(semnătura)

Nume:

ȚURCAN Denis

L. Ș.

Funcția în cadrul firmei:

Director

Denumirea firmei și sigiliu:

VALDCONGRUP S.R.L.

S.C. "VALDCONGRUP" S.R.L.

C/f: 1009600000374

Email: valdcongrup@gmail.com

Tel: 0 22 428393; 0 78 664664

Fax: 0 22 428062

Adresa: str. Uzinelor 171/2, Chișinău, Republica Moldova



OFERTANT:

VALDCONGRUP S.R.L.

CALCUL - LICHIDITATEA GENERALĂ CONFORM IPO14

Lichiditatea generală:

$LG = \text{Active circulante} / \text{Datorii curente} * 100\%$

Active circulante	Datorii curente	Lichiditatea generală (col.1/col2x100%)
1	2	3
44 466 400 lei	4 049 930 lei	10,97954779

Concluzie: La calcularea lichidității generale am obținut valoarea indicatorului respectiv mai mare de 100% cu 979 %. Această majorare se încadrează în nivelul optim ce caracterizează achitarea nemijlocită cu activele circulante a datoriilor curente la momentul dat.

Data completării:

27 mai 2024

Semnat:

(semnătura)

Nume:

ȚURCAN Denis

MSign

Funcția în cadrul firmei:

Director

Denumirea firmei și sigiliu:

VALDCONGRUP S.R.L.

S.C. "VALDCONGRUP" S.R.L.

C/f: 1009600000374

Email: valdcongrup@gmail.com

Tel: 0 22 428393; 0 78 664664

Fax: 0 22 428062

Adresa: str. Uzinelor 171/2, Chișinău, Republica Moldova



OFERTANT:

VALDCONGRUP S.R.L.

CIFRA MEDIE ANUALĂ DE AFACERI PE ULTIMII 3 ANI S.C. "VALDCONGRUP" S.R.L.

Situația financiară:

Nr.	Anul	Cifra de afaceri anuală la 31 decembrie, lei
1	2021	73 505 901
2	2022	86 208 687
3	2023	77 467 551
Media anuală:		79 060 713

Data completării:

27 mai 2024

Semnat:

MSign

(semnătura)

Nume:

ȚURCAN Denis

MSign

Funcția în cadrul firmei:

Director

Denumirea firmei și sigiliu:

VALDCONGRUP S.R.L.

S.C. "VALDCONGRUP" S.R.L.

C/f: 1009600000374

Email: valdcongrup@gmail.com

Tel: 0 22 428393; 0 78 664664

Fax: 0 22 428062

Adresa: str. Uzinelor 171/2, Chişinău, Republica Moldova



APROBAT
prin Ordinul
Ministrului Finanţelor
nr. 146 din 24.11.2020

FORMULARUL STANDARD AL DOCUMENTULUI UNIC DE ACHIZIȚII EUROPEAN

1. Documentul unic de achiziții europene, (în continuare, DUAE) este o declarație pe proprie răspundere, prin care operatorul economic confirmă îndeplinirea criteriilor de calificare și selecție necesare în cadrul procedurilor de achiziție publică în Republica Moldova.
2. Formularul este completat, semnat electronic și transmis autorității contractante la depunerea ofertei.
3. Un DUAE depus de către operatorul economic în cadrul unei proceduri de achiziție publică anterioară poate fi reutilizat, cu condiția ca informațiile cuprinse în formular să fie corecte și valabile la data depunerii acestuia.
4. Ofertantul care prezintă în DUAE informații false sau documentele justificative prezentate nu confirmă informația indicată în documentul prezentat este exclus din procedura de achiziție publică și/sau poate răspunde conform legislației.
5. Formularul DUAE este constituit din 7 capitole, și anume:
 - 1) Capitolul I. Informații privind procedura de achiziție publică și autoritatea/entitatea contractantă;
 - 2) Capitolul II. Informații referitoare la operatorul economic;
 - 3) Capitolul III. Motive de excludere din cadrul procedurii de achiziție publică;
 - 4) Capitolul IV. Criteriile de calificare și selecție a operatorilor economici;
 - 5) Capitolul V. Indicații generale pentru criteriile de selecție a operatorilor economici;
 - 6) Capitolul VI. Preselecția candidaților pentru procedura de atribuire a contractului de achiziție publică;
 - 7) Capitolul VII. Declarații finale.
6. Prezentarea formularului DUAE la depunerea ofertei care nu este conform cu cerințele stabilite în Documentația de atribuire duce la respingerea ofertei.

Semnat:

MSign

(semnătura)

Nume:

ȚURCAN Denis

Funcția:

Director

MSign

Antreprenor:

VALDCONGRUP S.R.L.

S.C. "VALDCONGRUP" S.R.L.

C/f: 100960000374

Email: valdcongrup@gmail.com

Tel: 0 22 428393; 0 78 664664

Fax: 0 22 428062

Adresa: str. Uzinelor 171/2, Chișinău, Republica Moldova



APROBAT
prin Ordinul
Ministrului Finanțelor
nr. 146 din 24.11.2020

Capitolul I. Informații privind procedura de achiziție publică și autoritatea/entitatea contractantă

Compartimentul se completează doar de către autoritatea/entitatea contractantă.

Cod poziție	Conținutul cerinței	Răspuns
1	2	3
A. Informații despre publicare		
1A.1	Numărul anunțului/invitației publicate în Buletinul achizițiilor publice, și după caz numărul anunțului publicat în Jurnalul Oficial al Uniunii Europene	ocds-b3wdp1-MD-1713515732286
B. Identitatea autorității/entității contractante		
1B.1	Denumirea autorității/entității contractante	Primăria or. Durlești
1B.2	Număr unic de identificare (IDNO) a autorității/entității contractante	1007601009679

Semnat: _____
MSign
(semnătura)

Nume: ȚURCAN Denis

Funcția: Director

Antreprenor VALDCONGRUP S.R.L.

MSign

S.C. "VALDCONGRUP" S.R.L.

C/f: 1009600000374

Email: valdcongrup@gmail.com

Tel: 0 22 428393; 0 78 664664

Fax: 0 22 428062

Adresa: str. Uzinelor 171/2, Chișinău, Republica Moldova



APROBAT
prin Ordinul
Ministrului Finanțelor
nr. 146 din 24.11.2020

Capitolul II. Informații referitoare la operatorul economic

Compartimentul se completează doar de către operatorii economici.

Cod poziție	Conținutul cerinței	Răspuns
1	2	3
A. Informații privind operatorul economic		
2A.1	Denumirea operatorul economic	VALDCONGRUP S.R.L.
2A.2	Țara	Republica Moldova
2A.3	Cod poștal	MD-2023
2A.4	Oraș/Localitate	str. Uzinelor 171/2, mun. Chișinău, Republica Moldova
2A.5	Adresa juridică	str. Uzinelor 171/2, mun. Chișinău, Republica Moldova
2A.6	Pagina web	http://valdcongrup.md/
2A.7	Persoana sau persoanele de contact	ȚURCAN Denis
2A.7.1	Telefon	0 22 428393; 0 78 664664
2A.7.2	Adresa de e-mail	valdcongrup@gmail.com
2A.8	Număr unic de identificare (IDNO/IDNP)	1009600000374
2A.9	Numărul cod TVA	0404313
2A.10	Forma organizatorico-juridică a activității de antreprenoriat	Societate cu Răspundere Limitată
2A.11	Informația cu privire la numele acționarilor/asociaților/beneficiarului	
2A.11.1	Numele acționarilor / asociaților	Țurcan Denis, Țurcan Lucia
2A.11.2	Numele beneficiarului efectiv <i>[beneficiar efectiv – persoană fizică ce deține sau controlează în ultimă instanță o persoană fizică sau juridică ori beneficiar al unei societăți de investiții sau administrator al societății de investiții, ori persoană în al cărei nume se desfășoară o activitate sau se realizează o tranzacție și/sau care deține, direct sau indirect, dreptul de proprietate sau controlul asupra a cel puțin 25% din acțiuni sau din dreptul de vot al persoanei juridice ori asupra bunurilor aflate în administrare fiduciară]</i>	Țurcan Denis, Țurcan Lucia

2A.11.3	Cetățenia beneficiarului efectiv (<i>legătură juridico-politică permanentă a persoanei fizice definite conform poziției 2A.11.2</i>)	Republica Moldova
2A.12	Operatorul economic este: · întreprindere mică · întreprindere mijlocie · și altele	· întreprindere mijlocie ✓
2A.13	În cazul în care achiziția este rezervată: operatorul economic este un atelier protejat sau o întreprindere socială, sau va asigura executarea contractului în contextul programelor de angajare protejată?	Da ✓Nu
2A.13.1	<i>Dacă da, care este procentul corespunzător de lucrători cu dizabilități sau defavorizați?</i>	<i>Nu se aplică</i>
2A.13.2	<i>Specificați cărei sau căror categorii de lucrători cu dizabilități sau defavorizați le aparțin angajații în cauză?</i>	<i>Nu se aplică</i>
2A.14	Operatorul economic participă la procedura de achiziții publice împreună cu alți operatori economici?	Da ✓Nu
2A.14.1	<i>Dacă Da, precizați rolul operatorului economic în cadrul grupului (lider, responsabil cu îndeplinirea unor sarcini specifice, etc).</i>	<i>Nu se aplică</i>
2A.14.2	<i>Numiți operatorii economici care participă la procedura respectivă de achiziție publică.</i>	<i>Nu se aplică</i>
2A.14.3	<i>Specificați denumirea grupului participant.</i>	<i>Nu se aplică</i>

Notă. Dacă ați răspuns Da la întrebarea 2A.14, asigurați-vă ca operatorii economici menționați să prezinte un formular DUAE separat.

B. Informații privind reprezentanții operatorului economic

Indicați numele persoanei (persoanelor) împuternicită (împuternicite) să îl reprezinte pe operatorul economic în scopurile prezentei proceduri de achiziție publică.

2B.1	Nume și prenume	ȚURCAN Denis
2B.2	Poziție/acționând în calitate de..	Director
2B.3	Țară	Republica Moldova
2B.4	Telefon	0 22 428393; 0 78 664664
2B.5	Adresa de e-mail	http://valdcongrup.md/

C. Informații privind utilizarea capacităților altor entități

2C.1	Operatorul economic utilizează capacitățile altor entități pentru a satisface criteriile de selecție prevăzute în capitolul IV, precum și (dacă este cazul) criteriile și regulile menționate în capitolul V de mai jos?	Da ✓Nu
------	--------------------------------------------------------------------------------------------------------------------------------------------------------------------------------------------------------------------------	-----------

Notă. Dacă ați răspuns Da la întrebarea 2C.1, prezentați un formular DUAE separat care să cuprindă informațiile solicitate în secțiunile A și B din capitolul respectiv și din capitolul III pentru fiecare dintre entitățile în cauză, completat și semnat în mod corespunzător de entitățile în cauză. Atragem atenția asupra faptului că trebuie incluși, de asemenea, tehnicienii sau organismele tehnice implicate, indiferent dacă fac sau nu parte din întreprinderea operatorului economic, în special cei care răspund de controlul calității și, în cazul contractelor de achiziții publice de lucrări, tehnicienii sau organismele tehnice la care poate face apel operatorul economic în vederea executării lucrărilor. În măsura în care este relevant pentru capacitatea (capacitățile) specifică (specifice) utilizată (utilizate) de operatorul economic, includeți informațiile prevăzute în capitolele IV și V pentru fiecare dintre entitățile în cauză.

D. Informații privind subcontractanții pe ale căror capacități operatorul economic se bazează

2D.1	Operatorul economic intenționează să subcontracteze vreo parte din contract cu alți operatori economici?	Da <input checked="" type="checkbox"/> Nu
2D.1.1	<i>Dacă Da, enumerați subcontractanții propuși.</i>	<i>Nu se aplică</i>

Semnat:

MSign

(semnătura)

Nume:

ȚURCAN Denis

Funcția:

Director

MSign

Antreprenor:

VALDCONGRUP S.R.L.

S.C. "VALDCONGRUP" S.R.L.

C/f: 1009600000374

Email: valdcongrup@gmail.com

Tel: 0 22 428393; 0 78 664664

Fax: 0 22 428062

Adresa: str. Uzinelor 171/2, Chişinău, Republica Moldova



APROBAT
prin Ordinul
Ministrului Finanțelor
nr. 146 din 24.11.2020

Capitolul III. Motive de excludere din cadrul procedurii de achiziție publică

Compartimentul se completează doar de către operatorii economici.

Cod poziție	Conținutul cerinței	Răspuns
1	2	3
A. Motive referitoare la condamnări prin hotărârea definitivă a unei instanțe judecătorești		
1	2	3
3A.1	Participare la o organizație criminală. Operatorul economic însuși sau orice persoană care este membru al organismului de administrare, de conducere sau de supraveghere al acestuia sau care are putere de reprezentare, de decizie sau de control în cadrul acestuia a făcut obiectul unei condamnări pronunțate printr-o hotărâre definitivă pentru participare la o organizație criminală, printr-o condamnare pronunțată cu cel mult cinci ani în urmă sau în care continuă să se aplice o perioadă de excludere prevăzută în mod direct în condamnare?	Da √Nu
3A.2	Corupție. Operatorul economic însuși sau orice persoană care este membru al organismului de administrare, de conducere sau de supraveghere al acestuia sau care are putere de reprezentare, de decizie sau de control în cadrul acestuia a făcut obiectul unei condamnări pentru corupție pronunțate printr-o hotărâre definitivă, printr-o condamnare pronunțată cu cel mult cinci ani în urmă sau în care continuă să se aplice o perioadă de excludere prevăzută în mod direct în condamnare?	Da √Nu
3A.3	Fraude. Operatorul economic însuși sau orice persoană care este membru al organismului de administrare, de conducere sau de supraveghere al acestuia sau care are putere de reprezentare, de decizie sau de control în cadrul acestuia a făcut obiectul unei condamnări pentru fraudă pronunțate printr-o hotărâre definitivă, printr-o condamnare pronunțată cu cel mult cinci ani în urmă sau în care continuă să se aplice o perioadă de excludere prevăzută în mod direct în condamnare?	Da √Nu

3A.4	<p>Infrațiuni teroriste sau infrațiuni legate de activitățile teroriste.</p> <p>Operatorul economic însuși sau orice persoană care este membru al organismului de administrare, de conducere sau de supraveghere al acestuia sau care are putere de reprezentare, de decizie sau de control în cadrul acestuia a făcut obiectul unei condamnări pentru infrațiuni teroriste sau infrațiuni legate de activități teroriste, pronunțate printr-o hotărâre definitivă, printr-o condamnare pronunțată cu cel mult cinci ani în urmă sau în care continuă să se aplice o perioadă de excludere prevăzută în mod direct în condamnare?</p>	Da	<input checked="" type="checkbox"/> Nu
3A.5	<p>Spălare de bani sau finanțarea terorismului.</p> <p>Operatorul economic însuși sau orice persoană care este membru al organismului de administrare, de conducere sau de supraveghere al acestuia sau care are putere de reprezentare, de decizie sau de control în cadrul acestuia a făcut obiectul unei condamnări pentru infrațiuni teroriste sau infrațiuni legate de activități teroriste, pronunțate printr-o hotărâre definitivă, printr-o condamnare pronunțată cu cel mult cinci ani în urmă sau în care continuă să se aplice o perioadă de excludere prevăzută în mod direct în condamnare?</p>	Da	<input checked="" type="checkbox"/> Nu
3A.6	<p>Exploatarea prin muncă a copiilor și alte forme de trafic de persoane.</p> <p>Operatorul economic însuși sau orice persoană care este membru al organismului de administrare, de conducere sau de supraveghere al acestuia sau care are putere de reprezentare, de decizie sau de control în cadrul acestuia a făcut obiectul unei condamnări pronunțate printr-o hotărâre definitivă pentru exploatare prin muncă a copiilor și alte forme de trafic de persoane, printr-o condamnare pronunțată cu cel mult cinci ani în urmă sau în care continuă să se aplice o perioadă de excludere prevăzută în mod direct în condamnare?</p>	Da	<input checked="" type="checkbox"/> Nu
3A.7	În cazul că răspunsul este Da pentru cel puțin una din întrebările 3A.1 – 3A.6, puteți furniza dovezi care să arate că măsurile luate sunt suficiente pentru a demonstra fiabilitatea, în pofida existenței unui motiv de excludere?	Da	<input checked="" type="checkbox"/> Nu
3A.7.1	<i>Dacă Da, descrieți aceste măsuri.</i>	<i>Nu se aplică</i>	
B. Motive privind plata impozitelor sau/și a contribuțiilor de asigurări sociale			
Plata impozitelor			
3B.1	Operatorul economic și-a onorat obligațiile cu privire la plata impozitelor, taxelor și contribuțiilor sociale în conformitate cu prevederile legale în vigoare în Republica Moldova sau în țara în care este stabilit?	<input checked="" type="checkbox"/> Da	Nu
3B.1.1	<i>Dacă Nu, în ce mod a fost stabilită obligația cu privire la plata impozitelor, taxelor și contribuțiilor sociale?</i>	<i>Nu se aplică</i>	

3B.1.2	<i>În cazul în care, încălcarea cu referire la obligațiile privind plata impozitelor, taxelor și contribuțiilor sociale a fost stabilită printr-o hotărâre judecătorească sau administrativă, această decizie este definitivă?</i>	Da <input checked="" type="checkbox"/> Nu
3B.1.3	<i>În cazul în care, încălcarea cu referire la obligațiile privind plata impozitelor, taxelor și contribuțiilor sociale a fost stabilită printr-o hotărâre judecătorească sau administrativă, precizați data și numărul deciziei.</i>	<i>Nu se aplică</i>
3B.2	Operatorul economic beneficiază, în condițiile legii, de eșalonarea obligațiilor de plată a impozitelor, taxelor și contribuțiilor de asigurări sociale ori de alte facilități în vederea plății acestora, inclusiv a majorărilor de întârziere (penalităților) și/sau a amenzilor? Notă: Se completează doar în cazul în care ați răspuns Nu, la întrebarea din 3B.1.	Da <input checked="" type="checkbox"/> Nu
3B.2.1	<i>Dacă Da, operatorul economic este în măsură să furnizeze actul privind eșalonarea obligațiilor de plată a impozitelor, taxelor și contribuțiilor de asigurări sociale ori de alte facilități în vederea plății acestora?</i>	Da <input checked="" type="checkbox"/> Nu
3B.3	Operatorul economic este în măsură să furnizeze un certificat cu privire la plata impozitelor sau să furnizeze informații privind onorarea obligațiilor fiscale?	<input checked="" type="checkbox"/> Da Nu
3B.4	Informațiile privind lipsa/existența restanțelor față de bugetul public național sunt disponibile gratuit pentru autorități, prin accesarea unei baze de date naționale? Dacă da, specificați informația care ar permite verificarea.	Adresa de internet: https://www.sfs.md/
		Autoritatea sau organismul emitent(ă): Serviciul Fiscal de Stat
		Referința exactă a documentației: Nu este
C. Includerea în lista de interdicție a operatorilor economici		
3C.1	Operatorul economic este înscris în lista de interdicție a operatorilor economici?	Da <input checked="" type="checkbox"/> Nu
3C.1.1	<i>În cazul că răspunsul este Da pentru întrebarea 3C.1, puteți furniza dovezi care să arate că măsurile luate sunt suficiente pentru a demonstra fiabilitatea, în pofida existenței unui motiv de excludere?</i>	<i>Nu se aplică</i>
3C.1.2	<i>Dacă Da, descrieți aceste măsuri.</i>	<i>Nu se aplică</i>
D. Motive legate de insolvabilitate, conflicte de interese sau abateri profesionale		
	Obligațiile aplicabile în domeniul mediului, muncii și asigurărilor sociale	
3D.1	Operatorul economic a încălcat obligațiile în domeniul mediului în ultimii 3 ani?	Da <input checked="" type="checkbox"/> Nu
3D.1.1	<i>În cazul că răspunsul este Da pentru întrebarea 3D.1, puteți furniza dovezi care să arate că măsurile luate sunt suficiente pentru a demonstra fiabilitatea, în pofida existenței unui motiv de excludere?</i>	<i>Nu se aplică</i>
3D.1.2	<i>Dacă Da, descrieți aceste măsuri.</i>	<i>Nu se aplică</i>

3D.2	Operatorul economic a încălcat obligațiile în domeniul social în ultimii 3 ani?	Da	√Nu
3D.2.1	<i>În cazul că răspunsul este Da pentru întrebarea 3D.2, puteți furniza dovezi care să arate că măsurile luate sunt suficiente pentru a demonstra fiabilitatea, în pofida existenței unui motiv de excludere?</i>	Nu se aplică	
3D.2.2	<i>Dacă Da, descrieți aceste măsuri.</i>	Nu se aplică	
3D.3	Operatorul economic a încălcat obligațiile în domeniul muncii în ultimii 3 ani?	Da	√Nu
3D.3.1	<i>În cazul că răspunsul este Da pentru întrebarea 3D.3, puteți furniza dovezi care să arate că măsurile luate sunt suficiente pentru a demonstra fiabilitatea, în pofida existenței unui motiv de excludere?</i>	Nu se aplică	
3D.3.2	<i>Dacă Da, descrieți aceste măsuri.</i>	Nu se aplică	
	Insolvabilitatea		
3D.4	Operatorul economic este în situație de insolvabilitate sau de lichidare a activității antreprenoriale ca urmare a unei hotărâri judecătorești?	Da	√Nu
3D.4.1	<i>În cazul că răspunsul este Da pentru întrebarea 3D.4, puteți furniza dovezi care să arate că măsurile luate sunt suficiente pentru a demonstra fiabilitatea, în pofida existenței unui motiv de excludere?</i>	Nu se aplică	
3D.4.2	<i>Dacă Da, descrieți aceste măsuri.</i>	Nu se aplică	
	Active administrate de lichidator		
3D.5	Activele operatorului economic sunt administrate de un lichidator sau de o instanță?	Da	√Nu
3D.5.1	<i>În cazul că răspunsul este Da pentru întrebarea 3D.5, puteți furniza dovezi care să arate că măsurile luate sunt suficiente pentru a demonstra fiabilitatea, în pofida existenței unui motiv de excludere?</i>	Nu se aplică	
3D.5.2	<i>Dacă Da, descrieți aceste măsuri.</i>	Nu se aplică	
	Activitățile economice sunt suspendate		
3D.6	Activitățile economice ale operatorului economic sunt suspendate?	Da	√Nu
3D.6.1	<i>În cazul că răspunsul este Da pentru întrebarea 3D.6, puteți furniza dovezi care să arate că măsurile luate sunt suficiente pentru a demonstra fiabilitatea, în pofida existenței unui motiv de excludere?</i>	Nu se aplică	
3D.6.2	<i>Dacă Da, descrieți aceste măsuri.</i>	Nu se aplică	
	Acorduri cu alți operatori economici care vizează denaturarea concurenței		
3D.7	Operatorul economic, în ultimii 3 ani, a încheiat acorduri cu alți operatori economici care au ca obiect denaturarea concurenței, fapt constatat prin decizie a organului abilitat în acest sens?	Da	√Nu
3D.7.1	<i>În cazul că răspunsul este Da pentru întrebarea 3D.7, puteți furniza dovezi care să arate că măsurile luate sunt suficiente pentru a demonstra fiabilitatea, în pofida existenței unui motiv de excludere?</i>	Nu se aplică	
3D.7.2	<i>Dacă Da, descrieți aceste măsuri.</i>	Nu se aplică	
	Conflict de interese		
3D.8	Operatorul economic se află într-o situație de conflict de interese care nu poate fi remediată?	Da	√Nu

3D.8.1	<i>În cazul că răspunsul este Da pentru întrebarea 3D.8, puteți furniza dovezi care să arate că măsurile luate sunt suficiente pentru a demonstra fiabilitatea, în pofida existenței unui motiv de excludere?</i>	<i>Nu se aplică</i>
3D.8.2	<i>Dacă Da, descrieți aceste măsuri.</i>	<i>Nu se aplică</i>
	Etica profesională	
3D.9	Operatorul economic a fost condamnat, în ultimii 3 ani, prin hotărâre definitivă a unei instanțe judecătorești, pentru o faptă care a adus atingere eticii profesionale sau pentru comiterea unei greșeli în materie profesională?	Da ✓Nu
3D.9.1	<i>În cazul că răspunsul este Da pentru întrebarea 3D.9, puteți furniza dovezi care să arate că măsurile luate sunt suficiente pentru a demonstra fiabilitatea, în pofida existenței unui motiv de excludere?</i>	<i>Nu se aplică</i>
3D.9.2	<i>Dacă Da, descrieți aceste măsuri.</i>	<i>Nu se aplică</i>
	Integritatea	
3D.10	Operatorul economic, în ultimii 3 ani, se face vinovat de o abatere profesională, care îi pune la îndoială integritatea?	Da ✓Nu
3D.10.1	<i>În cazul că răspunsul este Da pentru întrebarea 3D.10, puteți furniza dovezi care să arate că măsurile luate sunt suficiente pentru a demonstra fiabilitatea, în pofida existenței unui motiv de excludere?</i>	<i>Nu se aplică</i>
3D.10.2	<i>Dacă Da, descrieți aceste măsuri.</i>	<i>Nu se aplică</i>

Semnat: _____ **MSign**

(semnătura)

Nume: ȚURCAN Denis

Funcția: Director

Antreprenor VALDCONGRUP S.R.L.

MSign

Capitolul IV. Criteriile de calificare și selecție a operatorilor economici

Compartimentul se completează de către autoritatea/entitatea (coloana nr.2) contractantă și operatorii economici (coloana nr.3).

Cod poziție	Conținutul cerinței	Răspuns
1	2	3
A. Capacitatea de exercitare a activității profesionale		
4A.1	Operatorul economic este în măsură să furnizeze documentul/documentele prin care se va demonstra înregistrarea acestuia?	√Da Nu
4A.1.1	<i>Dacă Da, indicați actele de înregistrare a activității antreprenoriale și genul (genurile) de activitate determinate de legislație, aferent obiectului procedurii de atribuire a contractului, în baza căreia întreprinderea are dreptul să execute viitorul contract de achiziție publică.</i>	Extras MD 0086878 din 03.02.2009 <i>Genul de activitate de baza este construcțiile de clădiri și (sau) construcții inginerești, instalații și rețele tehnico - edilitare, reconstrucțiile, consolidările, restaurările, etc.</i>
4A.1.2	<i>Actele de înregistrare a activității antreprenoriale, sunt disponibile gratuit pentru autorități dintr-o bază de date națională? Dacă da, specificați informația care ar permite verificarea.</i>	<i>Adresa de internet:</i> http://www.asp.gov.md
		<i>Autoritatea sau organismul emitent(ă):</i> Agencia Servicii Publice <i>Referința exactă a documentației:</i> Nu este
4A.2	Activitatea antreprenorială deține o certificare și/sau o autorizare echivalentă aferent obiectului procedurii de atribuire a contractului, în cadrul unui sistem național?	√Da Nu
4A.2.1	<i>Dacă Da, operatorul economic este în măsură să furnizeze documentul/documentele prin care se va demonstra certificarea și/sau autorizarea activității acestuia?</i>	√Da Nu
4A.2.3	<i>Actele privind certificarea sau autorizarea sunt disponibile gratuit pentru autorități, dintr-o bază de date națională? Dacă da, specificați informația care ar permite verificarea.</i>	<i>Adresa de internet:</i> http://www.asp.gov.md
		<i>Autoritatea sau organismul emitent(ă):</i> Agencia Servicii Publice
		<i>Referința exactă a documentației:</i> Nu este cazul

4A.3	Genurile de activitate, și/sau certificarea, și/sau autorizarea privind activitatea de întreprinzător, acoperă criteriile de selecție impuse de autoritatea/entitatea contractantă în anunțul/invitația de participare?	√Da Nu
B. Capacitatea economică și financiară		
Declarații bancare		
4B.1	Operatorul economic este în măsură să furnizeze declarații bancare sau, după caz, dovezi privind asigurarea riscului profesional în conformitate cu cerințele din documentația de atribuire?	√Da Nu
4B.1.1	Informația menționată la punctul 4B.1 este disponibilă gratuit pentru autorități, dintr-o bază de date națională? Dacă da, specificați informația care ar permite verificarea ei.	Adresa de internet: http://energbank.com Autoritatea sau organismul emitent(ă): B.C. Energbank S.A. Referința exactă a documentației: Nu este
Cifra de afaceri anuală (volumul vânzărilor)		
4B.2	Operatorul economic este în măsură să demonstreze o cifră de afaceri anuală, după cum urmează: Valoare 77 467 551 MDL Perioada Anul 2023 <i>Notă. Se completează de către autoritatea contractantă valoarea și perioada</i>	√Da Nu
4B.2.1	Specificați care este cifra de afaceri anuală, conform datelor din raportul financiar.	Valoarea 77 467 551 MDL Anul 2023
Cifra de afaceri medie anuală		
4B.3	Operatorul economic este în măsură să demonstreze o cifră medie anuală de afaceri, după cum urmează: Valoare 79 060 713 MDL Perioada 3 Ani <i>Notă. Se completează de către autoritatea contractantă valoarea și perioada</i>	√Da Nu
4B.3.1	Specificați cifra de afaceri, conform datelor din raportul financiar.	Valoarea 73 505 901 MDL Anul 2021 Valoarea 86 208 687 MDL Anul 2022 Valoarea 77 467 551 MDL Anul 2023 Valoarea medie totală 79 060 713 MDL
Raport financiar		
4B.4	Operatorul economic este în măsură să furnizeze raportul financiar înregistrat, extrase din raportul financiar?	√Da Nu
4B.5	Informațiile privind situația economică și financiară sunt disponibile gratuit pentru autorități, dintr-o bază de date națională? Dacă da, specificați informația care ar permite verificarea.	Adresa de internet: https://statistica.gov.md/ Autoritatea sau organismul emitent(ă): Biroul Național de Statistică Referința exactă a documentației: Nu este

C. Capacitatea tehnică și/sau profesională		
4C.1	Operatorul economic este în măsură să furnizeze documentele solicitate de către autoritatea/entitatea contractantă în anunțul de participare, care demonstrează capacitatea tehnică și/sau profesională pentru executarea viitorului contract.	√Da Nu
4C.1.1	<i>Informațiile privind capacitatea tehnică și/sau profesională sunt disponibile gratuit pentru autorități, dintr-o bază de date națională? Dacă da, specificați informația care ar permite verificarea.</i>	<i>Adresa de internet:</i> http://valdcongrup.md/
		<i>Autoritatea sau organismul emitent(ă):</i> VALDCONGRUP S.R.L.
		<i>Referința exactă a documentației:</i> valdcongrup@gmail.com
Instalații tehnice și măsuri de asigurare a calității		
4C.2	Operatorul economic este în măsură să furnizeze detalii referitoare la tehnicieni sau organismele tehnice, specificate în anunțul de participare/documentația de atribuire, pe care autoritatea/entitatea contractantă le poate solicita, în special cele responsabile de controlul calității în legătură cu acest exercițiu de achiziție publică?	√Da Nu
4C.3	Operatorul economic este în măsură să furnizeze o informație cu privire la sistemele de management și de trasabilitate utilizate în cadrul lanțului de aprovizionare?	√Da Nu
4C.3.1	<i>Informațiile sunt disponibile gratuit pentru autorități, dintr-o bază de date națională? Dacă da, specificați informația care ar permite verificarea.</i>	<i>Adresa de internet:</i> http://valdcongrup.md/
		<i>Autoritatea sau organismul emitent(ă):</i> VALDCONGRUP S.R.L.
		<i>Referința exactă a documentației:</i> valdcongrup@gmail.com
Utilaje, instalații și echipament tehnic		
4C.4	Operatorul economic dispune de utilaje și echipament necesar pentru îndeplinirea corespunzătoare a contractului de achiziție publică?	√Da Nu
4C.5	Operatorul economic este în măsură să furnizeze o informație cu privire la dotările specifice, utilajul și echipamentul necesar pentru îndeplinirea contractului, conform cerințelor stabilite în anunțul de participare și documentația de atribuire?	√Da Nu
Pregătirea profesională și calificarea personalului		
4C.6	Operatorul economic are în cadrul întreprinderii personal calificat conform cerințelor stabilite în anunțul de participare sau în documentația de atribuire?	√Da Nu
4C.7	Operatorul economic este în măsură să furnizeze o informație privind personalul de specialitate propus pentru executarea contractului, conform cerințelor stabilite în anunțul de participare și documentația de atribuire?	√Da Nu
4C.8	Indicați efectivele medii anuale de personal angajat din ultimii trei ani de activitate.	Anul 2021
		Angajați 57 persoane
		Anul 2022
		Angajați 55 persoane
		Anul 2023
		Angajați 61 persoane

Numărul membrilor personalului de conducere		
4C.9	Indicați numărul membrilor personalului de conducere ale operatorului economic pe parcursul ultimilor trei ani.	Anul 2021
		Angajați 7 persoane
		Anul 2022
		Angajați 7 persoane
		Anul 2023
		Angajați 7 persoane
Mostre, descrieri, fotografii		
4C.10	Operatorul economic este în măsură să furnizeze eșantioane (mostre), descrieri și/sau fotografii ale produselor/serviciilor care urmează să fie furnizate/prestate, conform cerințelor stabilite în documentația de atribuire?	√Da Nu
Pentru contractele de achiziție publică de lucrări		
4C.11	În perioada de referință, operatorul economic a îndeplinit lucrări specifice sau similare obiectului de achiziție indicat în anunțul de participare și în documentația de atribuire?	√Da Nu
4C.11.1	<i>Dacă Da, enumerați-le specificând descrierea lucrărilor, valoarea lor, data de începere, data procesului verbal de recepție la terminarea lucrărilor, beneficiarul și altă informație relevantă.</i>	Construcția rețelei de canalizare și stației de epurare a s. Bolohan, r-nul Orhei
		10 734 754,00 MDL
		6 iunie 2016
		24 martie 2022
		Primăria s. Bolohan, r-nul Orhei
Pentru contractele de achiziție publică de bunuri		
4C.12	În perioada de referință, operatorul economic a efectuat livrări specifice obiectului de achiziție indicat în anunțul de participare și în documentația de atribuire?	Da √Nu
4C.12.1	<i>Dacă Da, enumerați-le specificând descrierea livrărilor, valoarea lor, data de începere, data furnizării, beneficiarul și altă informație relevantă.</i>	<i>Nu se aplică</i>
Pentru contractele de achiziție publică de servicii		
4C.13	În perioada de referință, operatorul economic a prestat servicii similare cu obiectul de achiziție indicat în anunțul de participare și în documentația de atribuire?	Da √Nu
4C.13.1	<i>Dacă Da, enumerați-le specificând descrierea serviciilor, valoarea lor, durata de execuție, data începerii, beneficiarul și altă informație relevantă.</i>	<i>Nu se aplică</i>
4C.14	În cazul că răspunsul este Da pentru una din întrebările 4C.11 – 4C.13, puteți furniza dovezi prin care se va demonstra îndeplinirea lucrărilor, livrarea bunurilor, prestarea serviciilor similare conform cerințelor documentației de atribuire?	√Da Nu

D. Standarde de asigurare a calității

4D.1	Operatorul economic este în măsură să furnizeze certificate emise de organisme independente prin care se atestă faptul că operatorul economic respectă standardele de asigurare a calității conform cerințelor stabilite în anunțul de participare și în documentația atribuire?	√Da Nu
4D.2	Informațiile privind standardele de asigurare a calității, sunt disponibile gratuit pentru autorități, dintr-o bază de date națională? Dacă da, specificați informația care ar permite verificarea.	<i>Adresa de internet:</i> http://valdcongrup.md/
		<i>Autoritatea sau organismul emitent(ă):</i> VALDCONGRUP S.R.L.
		<i>Referința exactă a documentației:</i> valdcongrup@gmail.com
E. Standarde de protecție a mediului		
4E.1	Operatorul economic este în măsură să furnizeze certificate emise de organisme independente prin care se atestă faptul că operatorul economic respectă standardele de protecție a mediului, conform cerințelor stabilite în anunțul de participare și în documentația de atribuire?	√Da Nu
4E.2	Informațiile privind standardele de protecția mediului, sunt disponibile gratuit pentru autorități, dintr-o bază de date națională? Dacă da, specificați informația care ar permite verificarea.	<i>Adresa de internet:</i> http://valdcongrup.md/
		<i>Autoritatea sau organismul emitent(ă):</i> VALDCONGRUP S.R.L.
		<i>Referința exactă a documentației:</i> valdcongrup@gmail.com
F. Permiterea controalelor		
4F.1	Operatorul economic permite efectuarea verificărilor de către autoritatea/entitatea contractantă referitor la capacitățile economice și financiare, de producție sau tehnice privind executarea viitorului contract de achiziție publică?	√Da Nu

Semnat:

MSign

(semnătura)

Nume:

ȚURCAN Denis

Funcția:

Director

Antreprenor

VALDCONGRUP S.R.L.

MSign

S.C. "VALDCONGRUP" S.R.L.

C/f: 100960000374

Email: valdcongrup@gmail.com

Tel: 0 22 428393; 0 78 664664

Fax: 0 22 428062

Adresa: str. Uzinelor 171/2, Chişinău, Republica Moldova



APROBAT
prin Ordinul
Ministrului Finanțelor
nr. 146 din 24.11.2020

Capitolul V. Indicații generale pentru criteriile de calificare și selecție

Compartimentul se completează de către autoritatea/entitatea contractantă (coloana nr.2) și operatorii economici (coloana nr.3).

Cod poziție	Conținutul cerinței	Răspuns
1	2	3
A. Îndeplinirea tuturor criteriilor de selecție impuse		
5A.1	<p>Operatorul economic este în măsură să furnizeze în Sistemul informațional automatizat „Registrul de stat al achizițiilor publice” sau prin mijloace electronice, sau dacă e cazul, pe suport de hârtie autorității contractante: formularele, certificatele, avizele și alte documente indicate de către autoritatea/entitatea contractantă în anunțul de participare și în documentația de atribuire?</p> <p>Termen 3 zile de la solicitare.</p> <p>Notă. Numărul de zile se indică de către autoritatea contractantă ținând cont de cantitatea și caracterul documentelor solicitate.</p>	√Da Nu
5A.2	<p>Informațiile care să îi permită autorității/entității contractante să obțină documentele indicate în anunțul de participare și în documentația de atribuire, sunt disponibile gratuit și direct prin accesarea unei baze de date naționale în orice stat? Dacă da, specificați informația care ar permite verificarea.</p>	<p>Adresa de internet: https://achizitii.md</p> <p>Autoritatea sau organismul emitent(ă): VALDCONGRUP S.R.L.</p> <p>Referința exactă a documentației: ocds-b3wdp1-MD-1713515732286</p>

Semnat:

MSign

(semnătura)

Nume:

ȚURCAN Denis

Funcția:

Director

Antreprenor

VALDCONGRUP S.R.L.

MSign

S.C. "VALDCONGRUP" S.R.L.

C/f: 100960000374

Email: valdcongrup@gmail.com

Tel: 0 22 428393; 0 78 664664

Fax: 0 22 428062

Adresa: str. Uzinelor 171/2, Chişinău, Republica Moldova



APROBAT
prin Ordinul
Ministrului Finanțelor
nr. 146 din 24.11.2020

Capitolul VI. Preselecția candidaților pentru procedura de atribuire a contractului de achiziție publică

Compartimentul se solicită de către autoritatea contractantă doar în cadrul procedurilor de achiziție publică: licitația restrânsă, negociere, dialog competitiv și parteneriatul pentru inovare.

Cod poziție	Conținutul cerinței	Răspuns
1	2	3
A. Îndeplinirea tuturor criteriilor de selecție impuse		
6A.1	Operatorul economic/candidatul îndeplinește criteriile de selecție stabilite de către autoritatea contractantă în anunțul de participare și în documentația de atribuire.	√Da Nu
6A.2	Operatorul economic/candidatul dispune și este în măsură să furnizeze în Sistemul informațional automatizat „Registrul de stat al achizițiilor publice” sau prin mijloace electronice, sau dacă e cazul, pe suport de hârtie autorității contractante certificate sau alte forme de documente justificative, după cum este cerut în anunțul de participare și în documentația de atribuire.	√Da Nu

Semnat:

MSign

(semnătura)

Nume:

ȚURCAN Denis

Funcția:

Director

Antreprenor

VALDCONGRUP S.R.L.

MSign

S.C. "VALDCONGRUP" S.R.L.

C/f: 1009600000374

Email: valdcongrup@gmail.com

Tel: 0 22 428393; 0 78 664664

Fax: 0 22 428062

Adresa: str. Uzinelor 171/2, Chișinău, Republica Moldova



APROBAT
prin Ordinul
Ministrului Finanțelor
nr. 146 din 24.11.2020

Capitolul VII. Declarații finale

Operatorul economic declară că informațiile prezentate în capitolele II – V (după caz II-VI) sunt exacte și corect furnizate, cunoscând pe deplin consecințele cazurilor grave de declarații false.

Operatorul economic declară în mod oficial, că poate să furnizeze la solicitarea autorității/entității contractante fără întârziere, certificatele și documentele justificative solicitate, cu excepția cazului în care autoritatea/entitatea contractantă are posibilitatea de a obține documentele justificative în cauză direct prin accesarea unei baze de date relevante, care este disponibilă gratuit, cu condiția că operatorul economic să fi furnizat informațiile necesare (adresa de internet, autoritatea sau organismul emitent(ă), referința exactă a documentației) care să îi permită autorității contractante sau entității contractante să facă acest lucru și se consimte accesul la informațiile menționate, în cazul în care acest lucru este necesar.

Operatorul economic declară în mod oficial că este de acord ca

Primăria or. Durlăști

, astfel cum este descrisă în capitolul I secțiunea A să obțină acces la documentele justificative privind informațiile pe care le-a furnizat în acest DUAE în scopul desfășurării procedurii de achiziție

ocds-b3wdp1-MD-1713515732286

Nume: ȚURCAN Denis

Funcția: Director

Data: 27 mai 2024

Adresa: str. Uzinelor 171/2, mun. Chișinău, Republica Moldova

Semnătura

Semnat:

MSign

(semnătura)

Nume: ȚURCAN Denis

Funcția: Director

Antreprenor: VALDCONGRUP S.R.L.

MSign

S.C. "VALDCONGRUP" S.R.L.

C/f: 100960000374

Email: valdcongrup@gmail.com

Tel: 0 22 428393; 0 78 664664

Fax: 0 22 428062

Adresa: str. Uzinelor 171/2, Chișinău, Republica Moldova



SCRISOARE DE GARANȚIE A LUCRĂRILOR

Primăria or. Durlești

R. MOLDOVA, mun. Chișinău, or. Durlești, str. Alexandru cel Bun 5.

(denumirea autorității contractante și adresa completă)

Nr.	Obiectul Achiziției	Perioada de garanție a lucrărilor
1	Achiziționarea de lucrări construcția rețelei de canalizare a unor străzi din or Durlești	10 Ani

Data completării:

27 mai 2024

Semnat:

MSign

(semnătura)

MSign

Nume:

ȚURCAN Denis

Funcția în cadrul firmei:

Director

Denumirea firmei și sigiliu:

VALDCONGRUP S.R.L.

S.C. "VALDCONGRUP" S.R.L.

C/f: 100960000374

Email: valdcongrup@gmail.com

Tel: 0 22 428393; 0 78 664664

Fax: 0 22 428062

Adresa: str. Uzinelor 171/2, Chișinău, Republica Moldova



PROPUNERE TEHNICĂ

Obiectul Achiziției: Achiziționarea de lucrări construcția rețelei de canalizare a unor străzi din or. Durlești

Autoritatea contractantă: Primăria or. Durlești

Operator Economic: VALDCONGRUP S.R.L.

S.C. "VALDCONGRUP" S.R.L.

C/f: 100960000374

Email: valdcongrup@gmail.com

Tel: 0 22 428393; 0 78 664664

Fax: 0 22 428062

Adresa: str. Uzinelor 171/2, Chișinău, Republica Moldova



DEVIZ CENTRALIZATOR

Denumirea
obiectului:

Achiziționarea de lucrări construcția rețelei de canalizare a unor străzi din or Durlești

Beneficiar:

Primăria or. Durlești

Antreprenor:

VALDCONGRUP S.R.L.

Nr/o	Nr. deviz	Denumirea lucrărilor	Valoare de Deviz fără TVA, lei	TVA, lei	Valoare de Deviz inclusiv TVA, lei
1		Construcția rețelei de canalizare a stradelei Rediu Mic de la 26colt cu V. Lupu pînă la 28/A str. Rediul Mic din or. Durlești, mun. Chișinău	506 185	101 237	607 422
2		Case de locuit particulare, or. Durlești, str. Trandafirilor 10,11,12,13,12/1,14,15,18,19,21,22, str. N.Sulac 9,12,14,18,21,23,26,27,29,32, str. Ciresilor 18,24,26.	932 788	186 558	1 119 346
TOTAL			1 438 973	287 795	1 726 768

Întocmit

VALDCONGRUP S.R.L.

(funcția, semnătura, numele, prenumele)

Verificat

Primăria or. Durlești

(funcția, semnătura, numele, prenumele)

**Construcția rețelei de canalizare
a stradei Rediu Mic de la 26colt
cu V. Lupu pina la 28/A str.
Rediul Mic din or. Durlesti, mun.
Chisinau**

(denumirea obiectivului)

DEVIZ LOCAL №

Valoarea de deviz 607 422 Lei

Intocmit in prețuri curente

№ crt.	Simbol norme și Cod resurse	Lucrări și cheltuieli	U.M.	Cantitate conform datelor din proiect	Valoarea de deviz, lei	
					Pe unitate de măsură incl. salariu	Total incl. salariu
1	2	3	4	5	6	7
		1. Lucrari de constructie				
		1.1. Lucrari de terasamente				
1	TsC03B31	Sapatura mecanica cu excavatorul de 0,40-0,70 mc, cu motor cu ardere interna si comanda hidraulica, in pamint imbibat cu apa, deplasare excavator pe platelaje, descarcare in depozit teren catg. I in conditiile gospodarii apelor	100 m3	4,6600	1 186,500 0,000	5 529,090 0,000
2	TsA20B	Sapatura manuala de pamint, in taluzuri, la deblee sapate cu excavator sau screper, pentru completarea sapatarii la profilul taluzului, in teren mijlociu	m3	28,4500	103,000 103,000	2 930,350 2 930,350
3	AcF03A	Umpluturi in santuri la conductele de alimentare cu apa sau canalizare, ca substrat, strat de protectie, strat de izolare sau strat filtrant la tuburile de drenaj, executate cu nisip (Pat de nisip, H=100 mm)	m3	46,6400	184,250 30,500	8 593,420 1 422,520
4	TsC03F1	Sapatura mecanica cu excavatorul de 0,40-0,70 mc, cu motor cu	100 m3	2,9300	787,500	2 307,375

1	2	3	4	5	6	7
		ardere interna si comanda hidraulica, in pamint cu umiditate naturala, descarcare in autovehicule teren catg. II (Ingramadirea si incarcarea pamintului)			0,000	0,000
5	TsI50A5	Transportarea pamintului cu autobasculanta de 5 t la distanta de 5 km	t	396,5900	29,680 0,000	11 770,780 0,000
6	TsC51B	Lucrari la descarcarea pamintului in depozit, teren categoria II	100 m3	2,9300	159,198 18,000	466,450 52,740
7	TsD01B	Imprastierea cu lopata a pamintului afinat, in straturi uniforme, de 10-30 cm grosime, printr-o aruncare de pina la 3 m din gramezi, inclusiv sfarimarea bulgarilor, pamintul provenind din teren mijlociu	m3	86,6000	15,500 15,500	1 342,300 1 342,300
8	TsD04B	Compactarea cu maiul de mina a umpluturilor executate in sapaturi orizontale sau inclinate la 1/4, inclusiv udarea fiecarui strat de pamint in parte, avind 10 cm grosime pamint coeziv	m3	86,6000	39,000 37,500	3 377,400 3 247,500
9	TsD02A1	Imprastierea pamintului afinat provenit din teren categoria I sau II, executata cu buldozer pe tractor cu senile de 65-80 CP, in straturi cu grosimea de 15-20 cm	100 m3	0,9200	381,500 0,000	350,980 0,000
10	TsD05B	Compactarea cu maiul mecanic de 150-200 kg a umpluturilor in straturi succesive de 20-30 cm grosime, exclusiv udarea fiecarui strat in parte, umpluturile executindu-se din pamint coeziv	100 m3	0,9200	865,350 441,000	796,122 405,720
		<i>Total</i>	Lei			37 464,267
		Total Lucrari de terasamente Inclusiv salariu				37 464,267 9 401,130
		1.2. Conducte si accesorii				
11	AcA08A	Montarea in pamint, in exteriorul cladirilor, a tevilor din PVC, de 9 m lungime, etansate cu garnituri de cauciuc, (Conducta din PVC cu mufa si garnitura SN 4, SDR41,	m	463,0000	144,846 15,000	67 063,674 6 945,000

1	2	3	4	5	6	7
		D=160 mm)				
12	AcA08A	Montarea in pamint, in exteriorul cladirilor, a tevilor din PVC, de 9 m lungime, etansate cu garnituri de cauciuc, (Conducta din PVC cu mufa si garnitura SN 4, SDR41, D=110 mm)	m	120,0000	87,360 15,000	10 483,194 1 800,000
13	AcA10B	Montarea in pamint a tevilor din polietilena de presiune, de inalta densitate, destinate alimentariilor cu apa, asamblate prin sudura cap la cap, conform normativului I-6-PE, avind diametrul de 160-200 mm (Tub de protectie HDPE corugata, D=200 mm)	m	176,0000	216,504 8,300	38 104,650 1 460,800
14	Pret din piata	Banda de avertizare	m	450,0000	1,070 0,000	481,500 0,000
		<i>Total</i>	Lei			116 133,018
		Total Conducte si accesorii Inclusiv salariu				116 133,018 10 205,800
		1.3. Camine				
		1.3.1. Lucrari de terasament pentru camine				
15	TsC03B1	Sapatura mecanica cu excavatorul de 0,40-0,70 mc, cu motor cu ardere interna si comanda hidraulica, in pamint cu umiditate naturala, descarcare in depozit teren catg. II	100 m3	1,5000	717,500 0,000	1 076,250 0,000
16	TsC03F1	Sapatura mecanica cu excavatorul de 0,40-0,70 mc, cu motor cu ardere interna si comanda hidraulica, in pamint cu umiditate naturala, descarcare in autovehicule teren catg. II(Ingramadirea si incarcarea pamintului ramas de la executarea caminelor)	100 m3	1,3600	787,500 0,000	1 071,000 0,000
17	TsI50A5	Transportarea pamintului cu autobasculanta de 5 t la distanta de 5 km	t	184,4000	29,680 0,000	5 472,992 0,000
18	TsC51B	Lucrari la descarcarea pamintului in depozit, teren categoria II	100 m3	1,3600	159,191 18,000	216,500 24,480

1	2	3	4	5	6	7
		<i>Total</i>	Lei			7 836,742
		Total Lucrari de terasament pentru camine Inklusiv salariu				7 836,742 24,480
		1.3.2. Executarea caminelor				
19	AcE13A	Executarea caminelor de vizitare din elemente de beton armat prefabricat, pentru canalizare, circulare (inelare) cu diametrul 1,0 m, in teren fara apa subterana	m3	24,1200	<u>1 830,811</u> 693,500	<u>44 159,171</u> 16 727,220
20	AcE14A	Executarea caminelor de vizitare din elemente de beton armat prefabricat, pentru canalizare, circulare (inelare) cu diametrul 1,5 m, in teren fara apa subterana	m3	3,8100	<u>1 500,265</u> 483,000	<u>5 716,010</u> 1 840,230
21	AcE10A1	Elemente din beton armat prefabricat ale caminelor de vane, circulare (inelare) cu diametrul 1,0m, pentru alimentare cu apa, in teren fara apa subterana. Placi prefabricate pentru camine KИД-10 (0,18 m3)	buc	26,0000	<u>500,000</u> 0,000	<u>13 000,000</u> 0,000
22	AcE10A1	Elemente din beton armat prefabricat ale caminelor de vane, circulare (inelare) cu diametrul 1,0m, pentru alimentare cu apa, in teren fara apa subterana. Inel prefabricat pentru camine KИД-10-6 (0,26 m3)	buc	24,0000	<u>550,000</u> 0,000	<u>13 200,000</u> 0,000
23	AcE10A1	Elemente din beton armat prefabricat ale caminelor de vane, circulare (inelare) cu diametrul 1,0m, pentru alimentare cu apa, in teren fara apa subterana. Inel prefabricat pentru camine KИД-10-9 (0,28 m3)	buc	25,0000	<u>750,000</u> 0,000	<u>18 750,000</u> 0,000
24	AcE10A1	Elemente din beton armat prefabricat ale caminelor de vane, circulare (inelare) cu diametrul 1,0m, pentru alimentare cu apa, in teren fara apa subterana. Inel prefabricat pentru camine KИП1-10-1 (0,10 m3)	buc	26,0000	<u>750,000</u> 0,000	<u>19 500,000</u> 0,000
25	AcE10A1	Elemente din beton armat prefabricat ale caminelor de vane,	buc	33,0000	<u>120,000</u> 0,000	<u>3 960,000</u> 0,000

1	2	3	4	5	6	7
		circulare (inelare) cu diametrul 1,0m, pentru alimentare cu apa, in teren fara apa subterana. Inel prefabricat pentru camine KЦO-1 (0,02 m3)				
26	AcE10A1	Elemente din beton armat prefabricat ale caminelor de vane, circulare (inelare) cu diametrul 1,0m, pentru alimentare cu apa, in teren fara apa subterana. Inel prefabricat pentru camine KЦ-7-3 (0,05 m3)	buc	4,0000	<u>240,000</u> 0,000	<u>960,000</u> 0,000
27	AcE10A1	Elemente din beton armat prefabricat ale caminelor de vane, circulare (inelare) cu diametrul 1,0m, pentru alimentare cu apa, in teren fara apa subterana. Inel prefabricat pentru camine KЦ-7-9 (0,05 m3)	buc	2,0000	<u>440,000</u> 0,000	<u>880,000</u> 0,000
28	AcE10A1	Elemente din beton armat prefabricat ale caminelor de vane, circulare (inelare) cu diametrul 1,0m, pentru alimentare cu apa, in teren fara apa subterana. Placi prefabricate pentru camine KЦД-15 (0,38 m3)	buc	3,0000	<u>1 350,000</u> 0,000	<u>4 050,000</u> 0,000
29	AcE14A1	Elemente din beton armat prefabricat, ale caminelor de vizitare, circulare (inelare) cu diametrul 1,5 m, pentru canalizare, in teren fara apa subterana. Inel prefabricat pentru camine KЦ-15 -3	buc	3,0000	<u>600,000</u> 0,000	<u>1 800,000</u> 0,000
30	AcE14A1	Elemente din beton armat prefabricat, ale caminelor de vizitare, circulare (inelare) cu diametrul 1,5 m, pentru canalizare, in teren fara apa subterana. Inel prefabricat pentru camine KЦ-15-9 (0,31 m3)	buc	6,0000	<u>1 300,000</u> 0,000	<u>7 800,000</u> 0,000
31	AcE14A1	Elemente din beton armat prefabricat, ale caminelor de vizitare, circulare (inelare) cu diametrul 1,5 m, pentru canalizare, in teren fara apa subterana. Placi prefabricate pentru camine KЦП1-15-1 (0,27	buc	3,0000	<u>1 350,000</u> 0,000	<u>4 050,000</u> 0,000

1	2	3	4	5	6	7
		m3)				
32	Pret de piata	Consumul de metale pentru consolidarea caminelor	kg	780,2800	10,000 0,000	7 802,800 0,000
33	IzD10A	Vopsirea anticoroziva cu pensula de mina a confectiilor si constructiilor metalice cu un strat de grund anticoroziv pe baza de miniu de plumb si doua straturi de email clorcauciuc, a confectiilor si constructiilor metalice, executate din profile cu grosimi intre 8 mm si 12 mm inclusiv	t	0,7810	1 122,225 321,997	876,458 251,480
34	Pret de piata	Capac din fonta, necarosabil tip II A si B D-400	buc	29,0000	1 500,000 0,000	43 500,000 0,000
35	CA03A	Beton turnat in fundatii, socluri, ziduri de sprijin, pereti sub cota zero, preparat cu centrala de betoane si turnarea cu mijloace clasice beton simplu clasa C 5/4 (Bc 5/B 75) - pentru rigole	m3	12,8700	1 434,747 197,500	18 465,195 2 541,825
		<i>Total</i>	Lei			208 469,634
		Total Executarea caminelor Inclusiv salariu				208 469,634 21 360,755
		<i>Total</i>	Lei			216 306,376
		Total Camine Inclusiv salariu				216 306,376 21 385,235
		1.4. Demolarea si reconditionarea drumului				
		1.4.1. Drum din asfalt				
36	DC04B	Taierea cu masina cu discuri diamantate a rosturilor de contractie si dilatatie in betonul de uzura la drumuri	m	60,0000	22,030 14,500	1 321,800 870,000
37	DI109	Decaparea mecanizata a imbracamintei din beton asfaltic	m3	1,9200	113,815 80,000	218,525 153,600
38	TsC03B1	Sapatura mecanica cu excavatorul de 0,40-0,70 mc, cu motor cu ardere interna si comanda hidraulica, in pamint cu umiditate naturala, descarcare in depozit teren catg. II	100 m3	0,1000	717,500 0,000	71,750 0,000

1	2	3	4	5	6	7
39	TsC54A	Strat de fundatie din nisip	m3	3,6000	234,600 45,000	844,560 162,000
40	TsC54B	Strat de fundatie din piatra sparta	m3	3,0000	419,100 49,500	1 257,300 148,500
41	TsC54B	Strat de fundatie din piatra sparta (50% de utilizat din desfaceri)	m3	3,0000	246,600 49,500	739,800 148,500
42	DB19A	Imbracaminte de beton asfaltic cu agregat mare, executata la cald, in grosime de 4,0 cm, cu asternere manuala	m2	24,0000	215,331 6,000	5 167,944 144,000
43	DB16D	Imbracaminte de beton asfaltic cu agregate marunte, executata la cald, in grosime de 4,0 cm, cu asternere manuala	m2	24,0000	215,343 6,000	5 168,232 144,000
		<i>Total</i>	Lei			14 789,911
		Total Drum din asfalt Inclusiv salariu				14 789,911 1 770,600
		1.4.2. Drum din pietris				
44	TsC03B1	Sapatura mecanica cu excavatorul de 0,40-0,70 mc, cu motor cu ardere interna si comanda hidraulica, in pamint cu umiditate naturala, descarcare in depozit teren catg. II	100 m3	1,0000	717,500 0,000	717,500 0,000
45	TsC54A	Strat de fundatie din nisip	m3	43,2000	234,600 45,000	10 134,720 1 944,000
46	TsC54B	Strat de fundatie din piatra sparta	m3	54,0000	419,100 49,500	22 631,400 2 673,000
47	TsC54B	Strat de fundatie din piatra sparta (50% de utilizat din desfaceri)	m3	54,0000	246,600 49,500	13 316,400 2 673,000
		<i>Total</i>	Lei			46 800,020
		Total Drum din pietris Inclusiv salariu				46 800,020 7 290,000
		1.4.3. Transportarea gunoiului				
48	TsC03F1	Sapatura mecanica cu excavatorul de 0,40-0,70 mc, cu motor cu ardere interna si comanda hidraulica, in pamint cu umiditate naturala, descarcare in autovehicule teren catg. II	100 m3	0,3000	787,500 0,000	236,250 0,000

1	2	3	4	5	6	7
49	TsI50B1	Transportarea pamintului cu autobasculanta de 5 t la distanta de 11 km	t	40,5000	55,216 0,000	2 236,248 0,000
50	TsC51B	Lucrari la descarcarea pamintului in depozit, teren categoria II	100 m3	0,3000	159,200 18,000	47,760 5,400
		<i>Total</i>	Lei			2 520,258
		Total Transportarea gunoiului Inclusiv salariu				2 520,258 5,400
		<i>Total</i>	Lei			64 110,189
		Total Demolarea si reconditionarea drumului Inclusiv salariu				64 110,189 9 066,000
		<i>Total</i>	Lei			434 013,850
		Total Lucrari de constructie Inclusiv salariu				434 013,850 50 058,165

		Total	Lei	434 012
		Asigurarea sociala	24 %	12 014
		Transportarea	4 %	13 266
		Total		459 292
		Cheltuieli de regie	7 %	32 150
		Total		491 442
		Beneficiu de deviz	3 %	14 743
		Total		506 185
		TVA	20 %	101 237
		Total deviz: Inclusiv salariu		607 422 50 057

Intocmit

VALDCONGRUP SRL

(funcția, semnătura, numele, prenumele)

Verificat

Primaria Durlesti

(funcția, semnătura, numele, prenumele)

**Constructia retelei de canalizare
a stradei Rediu Mic de la 26colt
cu V. Lupu pina la 28/A str.
Rediul Mic din or. Durlesti, mun.
Chisinau**

Formular Nr.3

(denumirea obiectivului)

WinCmeta

Deviz local de resurse №

Valoarea de deviz 607 422 Lei

Intocmit in prețuri curente

№ crt.	Simbol norme și Cod resurse	Denumire lucrări și cheltuieli	U.M.	Cantitate conform datelor din proiect	Valoarea de deviz, lei	
					Pe unitate de măsură	Total
1	2	3	4	5	6	7
		Total borderou de resurse № :				

Manopera :

1.	7123010010200	Betonist	h-om	63,0885	50,00	3 154,425
2.	7129040010110	Asfaltator	h-om	5,7600	50,00	288,000
3.	7136050012000	Instalator alimentari apa	h-om	464,0768	50,00	23 203,840
4.	7141020013400	Vopsitor industrial	h-om	5,0296	50,00	251,480
5.	9310060019900	Muncitor necalificat	h-om	315,1498	50,00	15 757,490
6.	9310060019920	Muncitor deservire CM	h-om	5,1480	50,00	257,400
7.	9310060019922	Muncitor deservire	h-om	111,3882	50,00	5 569,410
8.	9310060019930	Muncitor	h-om	3,0720	50,00	153,600
9.	9312040019600	Sapator	h-om	28,4504	50,00	1 422,520
		Total manopera				50 057

Materiale:

1.	111100010001310	Mixtura asfaltica preparata la cald cu agregate mari	t	2,2560	2 200,00	4 963,200
2.	111100010001311	Mixtura asfaltica preparata la cald cu agregate marunte	t	2,2560	2 200,00	4 963,200
3.	14	Banda de avertizare	m	450,0000	1,07	481,500
4.	1411122201752	Piatra sparta	m3	98,3433	300,00	29 502,990
5.	1421102200000	Nisip bitumat	t	0,1440	300,00	43,200
6.	1421102200525	Nisip sortat nespalat de riu si lacuri 0,0-7,0 mm	m3	55,9220	150,00	8 388,300
7.	1421102200525-0	Nisip sortat nespalat de riu si lacuri 0,0-7,0 mm	m3	47,8060	150,00	7 170,900
8.	1711317306661	Bumbac de sters	kg	0,7615	1,00	0,761
9.	2010102901170	Bile, manele D=15-18 cm	m3	0,6431	300,00	192,930
10.	2010102915572	Cofraje din scindura 40 mm grosime	m2	3,7708	95,00	358,226
11.	2320166200676	White spirit	kg	1,5230	30,00	45,690
12.	2430116100000	Email clorcauciuc	kg	6,0918	65,00	395,967
13.	2430226100814	Grund miniu de plumb G 355-6	kg	3,0459	55,00	167,524
14.	2430226109420	Diluant pt.lacuri anticorozive D.006-1 NI 1708-61 A1	kg	0,4296	35,00	15,036
15.	2513736601700	Garnituri inelare din cauciuc pentru PVC mufate d=110 mm	buc	13,8690	2,00	27,738

16.	2513736601700160	Garnituri inelare din cauciuc pentru PVC mufate d=160 mm	buc	53,5112	2,00	107,022
17.	252121670050011	Conducta din PVC cu mufa si garnitura SN 4, SDR41, D=160 mm	m	483,9276	124,00	60 007,022
18.	252121670050012	Conducta din PVC cu mufa si garnitura SN 4, SDR41, D=110 mm	m	125,4240	69,00	8 654,256
19.	252121670100113	Tub de protectie HDPE corugata, D=200 mm	m	181,3196	200,00	36 263,920
20.	26511221004022	Ciment M-400	kg	22,1141	2,50	55,285
21.	26611264330911	Inel de reazem КЦО-1(0,02 m3)	buc	33,0000	120,00	3 960,000
22.	26611264330913	Inel prefabricat pt. camine КЦ-7-3 (0,05 m3)	buc	4,0000	240,00	960,000
23.	266112643309139	Inel prefabricat pentru camine КЦ-7-9 (0,05 m3)	buc	2,0000	440,00	880,000
24.	26611264331010	Placi prefabricate pt. camine КЦД-10 (0,18 m3)	buc	26,0000	500,00	13 000,000
25.	2661126433101015	Placi prefabricate pentru camine КЦД-15 (0,38 m3)	buc	3,0000	1 350,00	4 050,000
26.	26611264331011	Inel prefabricat pt. camine КЦ-10-9 (0,24 m3)	buc	25,0000	750,00	18 750,000
27.	266112643310116	Inel prefabricat pt. camine КЦ-10-6	buc	24,0000	550,00	13 200,000
28.	26611264331014	Placi prefabricate pt. camine КЦП1-10-1(0,10 m3)	buc	26,0000	750,00	19 500,000
29.	26611264331521	Inel prefabricat pt. camine КЦ-15-9 (0,4 m3)	buc	6,0000	1 300,00	7 800,000
30.	266112643315213	Inel prefabricat pentru camine КЦ-15 -3	buc	3,0000	600,00	1 800,000
31.	26611264331523	Placi prefabricate pt. camine КЦП1-15-1(0,27 m3)	buc	3,0000	1 350,00	4 050,000
32.	266310210000154	Beton C 5/4 (Bc 5/B 75)	m3	13,3896	1 100,00	14 728,560
33.	2663102100957	Beton de ciment clasa B15/M200	m3	11,9515	1 100,00	13 146,650
34.	2664102101196	Mortar -ciment M 50	m3	2,1845	1 000,00	2 184,500
35.	2681116002000	Disc armat cu segm. diamant crest. larg. d=400 mm	buc	0,2100	300,00	63,000
36.	2710603420375	Otel patrat lam.cald lt = 50 mm	kg	0,2640	25,00	6,600
37.	2710603420379	Otel patrat lam.cald lt = 30 mm	kg	0,2640	25,00	6,600
38.	32	Consumul de metale pentru consolidarea caminelor	kg	780,2800	10,00	7 802,800
39.	34	Capac din fonta, necarosabil tip II A si B D-400	buc	29,0000	1 500,00	43 500,000
40.	4100116202806	Apa industriala in cisterne pt. lucrari drumuri-terasam.	m3	11,0600	15,00	165,900
41.	4100116202818	Apa pentru mortare si betoane	m3	3,5270	15,00	52,905
42.	4100126202818	Apa	m3	16,0800	15,00	241,200
		Total materiale de constructii				331 654

Utilaje de constructii:

1.	12340002506	Compresor 5-6 m3/min	h-ut	1,4880	15,00	22,320
2.	2592270004021	Compactor pe pneuri sau mecanic 150 - 200 kg	h-ut	67,5360	45,00	3 039,120
3.	2912340002506	Compresor mobil motor ardere interna, presiunea pina la 686 kPa (7atm), 2,2 m3/min	h-ut	33,7680	20,00	675,360
4.	2940420002422	Masina de sudura PE cu toate accesoriile	h-ut	2,2000	25,00	55,000
5.	2952220003546	Autogreder pina la 175 cp	h-ut	0,0367	350,00	12,845
6.	2952240004010	Compactor static autopropulsat cu rulouri valturi R 8-14 de 14tf	h-ut	0,5448	120,00	65,376
7.	2952260003501	Excavator pe senile cu o cupa cu motor	h-ut	31,4549	350,00	11 009,215

		termic, 0,40-0,70 mc				
8.	2952260003540	Buldozer	h-ut	0,2317	350,00	81,095
9.	2952260003553	Buldozer pe senile pina la 65-80 CP	h-ut	1,0028	350,00	350,980
10.	2952260003554	Buldozer 79kw (108CP)	h-ut	1,8360	350,00	642,600
11.	2952270003100	Vibrator de adincime	h-ut	7,7220	10,00	77,220
12.	2952270003306	Electropompa de apa 4-6 kw	h-ut	0,5830	10,00	5,830
13.	2952270003370	Ciocan pneumatic 4.0-5.9 m3/min	h-ut	1,4880	20,00	29,760
14.	2952270003700	Centrala de beton	h-ut	0,7336	25,00	18,340
15.	2952270004021	Mai mecanic de 150-200 kg cu motor termic 6 cp (4 kw)	h-ut	8,6756	45,00	390,402
16.	2952270004204	Masina de taiat rosturi in beton cu discuri abrazive	h-ut	17,6400	20,00	352,800
17.	2952270007602	Tirfor 1,5 tf	h-ut	5,2800	25,00	132,000
18.	3410520001373	Automacara 5 tf	h-ut	49,6559	300,00	14 896,770
19.	3410520006752	Automacara 6 - 10 tf	h-ut	3,2175	300,00	965,250
20.	3410540000006	Autobasculanta-5t	h-ut	69,5715	280,00	19 480,020
		Total utilaje de constructii				52 301

Total	Lei	434 012
Asigurarea sociala	24 %	12 014
Transportarea	4 %	13 266
Total		459 292
Cheltuieli de regie	7 %	32 150
Total		491 442
Beneficiu de deviz	3 %	14 743
Total		506 185
TVA	20 %	101 237

Total deviz:

607 422

Intocmit

VALDCONGRUP SRL

(funcția, semnătura, numele, prenumele)

Verificat

Primaria Durlesti

(funcția, semnătura, numele, prenumele)

**Obiect Constructia retelei de canalizare a
stradelei Rediu Mic de la 26colt cu V. Lupu pina
la 28/A str. Rediul Mic din or. Durlesti, mun.
Chisinau**

Investitor

Catalog de prețuri unitare pentru obiectul

№ crt.	Simbol norme și Cod resurse	Denumire lucrări, cheltuieli și resurse	U.M.	Consum de resurse pe unitate de măsură	Valoare, lei	
					Pe unitate de măsură	Total incl. salariu
1	2	3	4	5	6	7
		1. Lucrari de constructie				
		1.1. Lucrari de terasamente				
1	TsC03B31	Sapatura mecanica cu excavatorul de 0,40-0,70 mc, cu motor cu ardere interna si comanda hidraulica, in pamint imbibat cu apa, deplasare excavator pe platelaje, descarcare in depozit teren catg. I in conditiile gospodarii apelor	100 m3			1 186,500 0,000
	2952260003501	Excavator pe senile cu o cupa cu motor termic, 0,40-0,70 mc	h-ut	3,3900	350,00	1 186,50
2	TsA20B	Sapatura manuala de pamint, in taluzuri, la deblee sapate cu excavator sau screper, pentru completarea sapaturii la profilul taluzului, in teren mijlociu	m3			103,000 103,000
	9310060019900	Muncitor necalificat	h-om	2,0600	50,00	103,00
3	AcF03A	Umpluturi in santuri la conductele de alimentare cu apa sau canalizare, ca substrat, strat de protectie, strat de izolare sau strat filtrant la tuburile de drenaj, executate cu nisip (Pat de nisip, H=100 mm)	m3			184,250 30,500
	9312040019600	Sapator	h-om	0,6100	50,00	30,50
	1421102200525-0	Nisip sortat nespalat de riu si lacuri 0,0-7,0 mm	m3	1,0250	150,00	153,75
4	TsC03F1	Sapatura mecanica cu excavatorul de 0,40-0,70 mc, cu motor cu ardere interna si comanda hidraulica, in pamint cu umiditate naturala, descarcare in autovehicule teren catg. II (Ingramadirea si incarcarea pamintului)	100 m3			787,500 0,000
	2952260003501	Excavator pe senile cu o cupa cu motor termic, 0,40-0,70 mc	h-ut	2,2500	350,00	787,50
5	TsI50A5	Transportarea pamintului cu autobasculanta de 5 t la distanta de 5 km	t			29,680 0,000
	3410540000006	Autobasculanta-5t	h-ut	0,1060	280,00	29,68
6	TsC51B	Lucrari la descarcarea pamintului in depozit, teren categoria II	100 m3			159,198 18,000
	9310060019900	Muncitor necalificat	h-om	0,3600	50,00	18,00
	1411122201752	Piatra sparta	m3	0,0040	300,00	1,20
	2952260003554	Buldozer 79kw (108CP)	h-ut	0,4000	350,00	140,00
7	TsD01B	Imprastierea cu lopata a pamintului afinat, in straturi uniforme, de 10-30 cm grosime, printr-o aruncare de pina la 3 m din gramezi, inclusiv sfarimarea bulgarilor, pamintul provenind din teren mijlociu	m3			15,500 15,500
	9310060019900	Muncitor necalificat	h-om	0,3100	50,00	15,50
8	TsD04B	Compactarea cu maiul de mina a umpluturilor executate in sapaturi orizontale sau inclinate la 1/4, inclusiv udarea fiecarui strat de pamint in parte, avind 10 cm grosime pamint coeziv	m3			39,000 37,500
	9310060019900	Muncitor necalificat	h-om	0,7500	50,00	37,50
	4100116202806	Apa industriala in cisterne pt. lucrari drumuri-terasam.	m3	0,1000	15,00	1,50

1	2	3	4	5	6	7
9	TsD02A1	Imprastierea pamintului afinat provenit din teren categoria I sau II, executata cu buldozer pe tractor cu senile de 65-80 CP, in strat-uri cu grosimea de 15-20 cm	100 m3			381,500 0,000
	2952260003553	Buldozer pe senile pina la 65-80 CP	h-ut	1,0900	350,00	381,50
10	TsD05B	Compactarea cu maiul mecanic de 150-200 kg a umpluturilor in strat-uri succesive de 20-30 cm grosime, exclusiv udarea fiecarui strat in parte, umpluturile executandu-se din pamint coeziv	100 m3			865,350 441,000
	9310060019900	Muncitor necalificat	h-om	8,8200	50,00	441,00
	2952270004021	Mai mecanic de 150-200 kg cu motor termic 6 cp (4 kw)	h-ut	9,4300	45,00	424,35
		1.2. Conducte si accesorii				
11	AcA08A	Montarea in pamint, in exteriorul cladirilor, a tevilor din PVC, de 9 m lungime, etansate cu garnituri de cauciuc, (Conducta din PVC cu mufa si garnitura SN 4, SDR41, D=160 mm)	m			144,846 15,000
	7136050012000	Instalator alimentari apa	h-om	0,3000	50,00	15,00
	252121670050011	Conducta din PVC cu mufa si garnitura SN 4, SDR41, D=160 mm	m	1,0400	124,00	129,60
	2513736601700160	Garnituri inelare din cauciuc pentru PVC mufate d=160 mm	buc	0,1150	2,00	0,23
	2952270003306	Electropompa de apa 4-6 kw	h-ut	0,0010	10,00	0,01
12	AcA08A	Montarea in pamint, in exteriorul cladirilor, a tevilor din PVC, de 9 m lungime, etansate cu garnituri de cauciuc, (Conducta din PVC cu mufa si garnitura SN 4, SDR41, D=110 mm)	m			87,360 15,000
	7136050012000	Instalator alimentari apa	h-om	0,3000	50,00	15,00
	252121670050012	Conducta din PVC cu mufa si garnitura SN 4, SDR41, D=110 mm	m	1,0400	69,00	72,12
	2513736601700	Garnituri inelare din cauciuc pentru PVC mufate d=110 mm	buc	0,1150	2,00	0,23
	2952270003306	Electropompa de apa 4-6 kw	h-ut	0,0010	10,00	0,01
13	AcA10B	Montarea in pamint a tevilor din polietilena de presiune, de inalta densitate, destinate alimentariilor cu apa, asamblate prin sudura cap la cap, conform normativului I-6-PE, avind diametrul de 160-200 mm (Tub de protectie HDPE corugata, D=200 mm)	m			216,504 8,300
	7136050012000	Instalator alimentari apa	h-om	0,1660	50,00	8,30
	252121670100113	Tub de protectie HDPE corugata, D=200 mm	m	1,0150	200,00	206,04
	2010102901170	Bile, manele D=15-18 cm	m3	0,0036	300,00	1,10
	2952270007602	Tirfor 1,5 tf	h-ut	0,0300	25,00	0,75
	2940420002422	Masina de sudura PE cu toate accesoriile	h-ut	0,0125	25,00	0,31
14	Pret din piata	Banda de avertizare	m			1,070 0,000
	14	Banda de avertizare	m	1,0000	1,07	1,07
		1.3. Camine				
		1.3.1. Lucrari de terasament pentru camine				
15	TsC03B1	Sapatura mecanica cu excavatorul de 0,40-0,70 mc, cu motor cu ardere interna si comanda hidraulica, in pamint cu umiditate naturala, descarcare in depozit teren catg. II	100 m3			717,500 0,000
	2952260003501	Excavator pe senile cu o cupa cu motor termic, 0,40-0,70 mc	h-ut	2,0500	350,00	717,50
16	TsC03F1	Sapatura mecanica cu excavatorul de 0,40-0,70 mc, cu motor cu ardere interna si comanda hidraulica, in pamint cu umiditate naturala, descarcare in autovehicule teren catg. II(Ingramadirea si incarcarea pamintului ramas de la executarea caminelor)	100 m3			787,500 0,000
	2952260003501	Excavator pe senile cu o cupa cu motor termic, 0,40-0,70 mc	h-ut	2,2500	350,00	787,50
17	TsI50A5	Transportarea pamintului cu autobasculanta de 5 t la distanta de 5 km	t			29,680 0,000

1	2	3	4	5	6	7
	3410540000006	Autobasculanta-5t	h-ut	0,1060	280,00	29,68
18	TsC51B	Lucrari la descarcarea pamintului in depozit, teren categoria II	100 m3			159,191 ----- 18,000
	9310060019900	Muncitor necalificat	h-om	0,3600	50,00	18,00
	1411122201752	Piatra sparta	m3	0,0040	300,00	1,19
	2952260003554	Buldozer 79kw (108CP)	h-ut	0,4000	350,00	140,00
		1.3.2. Executarea caminelor				
19	AcE13A	Executarea caminelor de vizitare din elemente de beton armat prefabricat, pentru canalizare, circulare (inelare) cu diametrul 1,0 m, in teren fara apa subterana	m3			1 830,811 ----- 693,500
	7136050012000	Instalator alimentari apa	h-om	9,7100	50,00	485,50
	9310060019922	Muncitor deservire	h-om	4,1600	50,00	208,00
	2663102100957	Beton de ciment clasa B15/M200	m3	0,4100	1 100,00	454,16
	2010102915572	Cofraje din scindura 40 mm grosime	m2	0,1300	95,00	12,44
	2664102101196	Mortar -ciment M 50	m3	0,0770	1 000,00	77,54
	1421102200525	Nisip sortat nespalat de riu si lacuri 0,0-7,0 mm	m3	0,1600	150,00	24,17
	26511221004022	Ciment M-400	kg	0,8000	2,50	2,01
	3410520001373	Automacara 5 tf	h-ut	1,8900	300,00	567,00
20	AcE14A	Executarea caminelor de vizitare din elemente de beton armat prefabricat, pentru canalizare, circulare (inelare) cu diametrul 1,5 m, in teren fara apa subterana	m3			1 500,265 ----- 483,000
	7136050012000	Instalator alimentari apa	h-om	6,7600	50,00	338,00
	9310060019922	Muncitor deservire	h-om	2,9000	50,00	145,00
	2663102100957	Beton de ciment clasa B15/M200	m3	0,5200	1 100,00	575,44
	2010102915572	Cofraje din scindura 40 mm grosime	m2	0,1600	95,00	15,29
	2664102101196	Mortar -ciment M 50	m3	0,0820	1 000,00	82,49
	1421102200525	Nisip sortat nespalat de riu si lacuri 0,0-7,0 mm	m3	0,1450	150,00	21,88
	26511221004022	Ciment M-400	kg	0,7000	2,50	1,76
	3410520001373	Automacara 5 tf	h-ut	1,0680	300,00	320,40
21	AcE10A1	Elemente din beton armat prefabricat ale caminelor de vane, circulare (inelare) cu diametrul 1,0m, pentru alimentare cu apa, in teren fara apa subterana. Placi prefabricate pentru camine KИI-10 (0,18 m3)	buc			500,000 ----- 0,000
	26611264331010	Placi prefabricate pt. camine KИI-10 (0,18 m3)	buc	1,0000	500,00	500,00
22	AcE10A1	Elemente din beton armat prefabricat ale caminelor de vane, circulare (inelare) cu diametrul 1,0m, pentru alimentare cu apa, in teren fara apa subterana. Inel prefabricat pentru camine KИI-10-6 (0,26 m3)	buc			550,000 ----- 0,000
	266112643310116	Inel prefabricat pt. camine KИI-10-6	buc	1,0000	550,00	550,00
23	AcE10A1	Elemente din beton armat prefabricat ale caminelor de vane, circulare (inelare) cu diametrul 1,0m, pentru alimentare cu apa, in teren fara apa subterana. Inel prefabricat pentru camine KИI-10-9 (0,28 m3)	buc			750,000 ----- 0,000
	26611264331011	Inel prefabricat pt. camine KИI-10-9 (0,24 m3)	buc	1,0000	750,00	750,00
24	AcE10A1	Elemente din beton armat prefabricat ale caminelor de vane, circulare (inelare) cu diametrul 1,0m, pentru alimentare cu apa, in teren fara apa subterana. Inel prefabricat pentru camine KИIII-10-1 (0,10 m3)	buc			750,000 ----- 0,000
	26611264331014	Placi prefabricate pt. camine KИIII-10-1(0,10 m3)	buc	1,0000	750,00	750,00
25	AcE10A1	Elemente din beton armat prefabricat ale caminelor de vane, circulare (inelare) cu diametrul 1,0m, pentru alimentare cu apa, in teren fara apa subterana. Inel prefabricat pentru camine KИO-1 (0,02 m3)	buc			120,000 ----- 0,000
	26611264330911	Inel de reazem KИO-1(0,02 m3)	buc	1,0000	120,00	120,00
26	AcE10A1	Elemente din beton armat prefabricat ale caminelor de vane, circulare (inelare) cu diametrul 1,0m, pentru alimentare cu apa, in teren fara apa subterana. Inel prefabricat pentru camine KИI-7-3 (0,05 m3)	buc			240,000 ----- 0,000
	26611264330913	Inel prefabricat pt. camine KИI-7-3 (0,05 m3)	buc	1,0000	240,00	240,00
27	AcE10A1	Elemente din beton armat prefabricat ale caminelor de vane, circulare (inelare) cu diametrul 1,0m, pentru alimentare cu apa, in	buc			440,000 ----- 0,000

1	2	3	4	5	6	7
		teren fara apa subterana. Inel prefabricat pentru camine KИ-7-9 (0,05 m3)				
	266112643309139	Inel prefabricat pentru camine KИ-7-9 (0,05 m3)	buc	1,0000	440,00	440,00
28	AcE10A1	Elemente din beton armat prefabricat ale caminelor de vane, circulare (inclare) cu diametrul 1,0m, pentru alimentare cu apa, in teren fara apa subterana. Placi prefabricate pentru camine KИ-15 (0,38 m3)	buc			1 350,00 0,00
	2661126433101015	Placi prefabricate pentru camine KИ-15 (0,38 m3)	buc	1,0000	1 350,00	1 350,00
29	AcE14A1	Elemente din beton armat prefabricat, ale caminelor de vizitare, circulare (inclare) cu diametrul 1,5 m, pentru canalizare, in teren fara apa subterana. Inel prefabricat pentru camine KИ-15 -3	buc			600,00 0,00
	266112643315213	Inel prefabricat pentru camine KИ-15 -3	buc	1,0000	600,00	600,00
30	AcE14A1	Elemente din beton armat prefabricat, ale caminelor de vizitare, circulare (inclare) cu diametrul 1,5 m, pentru canalizare, in teren fara apa subterana. Inel prefabricat pentru camine KИ-15-9 (0,31 m3)	buc			1 300,00 0,00
	26611264331521	Inel prefabricat pt. camine KИ-15-9 (0,4 m3)	buc	1,0000	1 300,00	1 300,00
31	AcE14A1	Elemente din beton armat prefabricat, ale caminelor de vizitare, circulare (inclare) cu diametrul 1,5 m, pentru canalizare, in teren fara apa subterana. Placi prefabricate pentru camine KИП1-15-1 (0,27 m3)	buc			1 350,00 0,00
	26611264331523	Placi prefabricate pt. camine KИП1-15-1(0,27 m3)	buc	1,0000	1 350,00	1 350,00
32	Pret de piata	Consumul de metale pentru consolidarea caminelor	kg			10,00 0,00
	32	Consumul de metale pentru consolidarea caminelor	kg	1,0000	10,00	10,00
33	IzD10A	Vopsirea anticoroziva cu pensula de mina a confectiilor si constructiilor metalice cu un strat de grund anticoroziv pe baza de miniu de plumb si doua straturi de email clorcauciu, a confectiilor si constructiilor metalice, executate din profile cu grosimi intre 8 mm si 12 mm inclusiv	t			1 122,225 321,997
	7141020013400	Vopsitor industrial	h-om	6,4400	50,00	322,00
	2430116100000	Email clorcauciu	kg	7,8000	65,00	507,00
	2430226100814	Grund miniu de plumb G 355-6	kg	3,9000	55,00	214,50
	2430226109420	Diluant pt.lacuri anticorozive D.006-1 NI 1708-61 A1	kg	0,5500	35,00	19,25
	2320166200676	White spirit	kg	1,9500	30,00	58,50
	1711317306661	Bumbac de sters	kg	0,9750	1,00	0,97
34	Pret de piata	Capac din fonta, necarosabil tip II A si B D-400	buc			1 500,00 0,00
	34	Capac din fonta, necarosabil tip II A si B D-400	buc	1,0000	1 500,00	1 500,00
35	CA03A	Beton turnat in fundatii, socluri, ziduri de sprijin, pereti sub cota zero, preparat cu centrala de betoane si turnarea cu mijloace clasice beton simplu clasa C 5/4 (Bc 5/B 75) - pentru rigole	m3			1 434,747 197,500
	7123010010200	Betonist	h-om	3,5500	50,00	177,50
	9310060019920	Muncitor deservire CM	h-om	0,4000	50,00	20,00
	266310210000154	Beton C 5/4 (Bc 5/B 75)	m3	1,0250	1 100,00	1 144,41
	4100116202818	Apa pentru mortare si betoane	m3	0,2700	15,00	4,11
	2952270003700	Centrala de beton	h-ut	0,0570	25,00	1,43
	2952260003540	Buldozer	h-ut	0,0180	350,00	6,30
	2952270003100	Vibrator de adincime	h-ut	0,6000	10,00	6,00
	3410520006752	Automacara 6 - 10 tf	h-ut	0,2500	300,00	75,00
		1.4. Demolarea si reconditionarea drumului				
		1.4.1. Drum din asfalt				
36	DC04B	Taierea cu masina cu discuri diamantate a rosturilor de contractie si dilatatie in betonul de uzura la drumuri	m			22,030 14,500

1	2	3	4	5	6	7
	7123010010200	Betonist	h-om	0,2900	50,00	14,50
	2681116002000	Disc armat cu segm. diamant crest. larg. d=400 mm	buc	0,0035	300,00	1,05
	4100116202806	Apa industriala in cisterne pt. lucrari drumuri-terasam.	m3	0,0400	15,00	0,60
	2952270004204	Masina de taiat rosturi in beton cu discuri abrazive	h-ut	0,2940	20,00	5,88
37	DI109	Decaparea mecanizata a imbracamintei din beton asfaltic	m3			113,815 80,000
	9310060019930	Muncitor	h-om	1,6000	50,00	80,00
	2952220003546	Autogreder pina la 175 cp	h-ut	0,0191	350,00	6,69
	2952270003370	Ciocan pneumatic 4.0-5.9 m3/min	h-ut	0,7750	20,00	15,50
	12340002506	Compresor 5-6 m3/min	h-ut	0,7750	15,00	11,62
38	TsC03B1	Sapatura mecanica cu excavatorul de 0,40-0,70 mc, cu motor cu ardere interna si comanda hidraulica, in pamint cu umiditate naturala, descarcare in depozit teren catg. II	100 m3			717,500 0,000
	2952260003501	Excavator pe senile cu o cupa cu motor termic, 0,40-0,70 mc	h-ut	2,0500	350,00	717,50
39	TsC54A	Strat de fundatie din nisip	m3			234,600 45,000
	9310060019900	Muncitor necalificat	h-om	0,9000	50,00	45,00
	1421102200525	Nisip sortat nespalat de riu si lacuri 0,0-7,0 mm	m3	1,1000	150,00	165,00
	4100126202818	Apa	m3	0,1000	15,00	1,50
	2912340002506	Compresor mobil motor ardere interna, presiunea pina la 686 kPa (7atm), 2,2 m3/min	h-ut	0,2100	20,00	4,20
	2592270004021	Compactor pe pneuri sau mecanic 150 - 200 kg	h-ut	0,4200	45,00	18,90
40	TsC54B	Strat de fundatie din piatra sparta	m3			419,100 49,500
	9310060019900	Muncitor necalificat	h-om	0,9900	50,00	49,50
	1411122201752	Piatra sparta	m3	1,1500	300,00	345,00
	4100126202818	Apa	m3	0,1000	15,00	1,50
	2912340002506	Compresor mobil motor ardere interna, presiunea pina la 686 kPa (7atm), 2,2 m3/min	h-ut	0,2100	20,00	4,20
	2592270004021	Compactor pe pneuri sau mecanic 150 - 200 kg	h-ut	0,4200	45,00	18,90
41	TsC54B	Strat de fundatie din piatra sparta (50% de utilizat din desfaceri)	m3			246,600 49,500
	9310060019900	Muncitor necalificat	h-om	0,9900	50,00	49,50
	1411122201752	Piatra sparta	m3	1,1500	300,00	172,50
	4100126202818	Apa	m3	0,1000	15,00	1,50
	2912340002506	Compresor mobil motor ardere interna, presiunea pina la 686 kPa (7atm), 2,2 m3/min	h-ut	0,2100	20,00	4,20
	2592270004021	Compactor pe pneuri sau mecanic 150 - 200 kg	h-ut	0,4200	45,00	18,90
42	DB19A	Imbracaminte de beton asfaltic cu agregat mare, executata la cald, in grosime de 4,0 cm, cu asternere manuala	m2			215,331 6,000
	7129040010110	Asfaltator	h-om	0,1200	50,00	6,00
	111100010001310	Mixtura asfaltica preparata la cald cu agregate mari	t	0,0940	2 200,00	206,80
	1421102200000	Nisip bitumat	t	0,0030	300,00	0,90
	2710603420375	Otel patrat lam.cald lt = 50 mm	kg	0,0110	25,00	0,28
	2952240004010	Compactor static autopropulsat cu rulouri valturi R 8-14 de 14tf	h-ut	0,0113	120,00	1,36
43	DB16D	Imbracaminte de beton asfaltic cu agregate marunte, executata la cald, in grosime de 4,0 cm, cu asternere manuala	m2			215,343 6,000
	7129040010110	Asfaltator	h-om	0,1200	50,00	6,00
	111100010001311	Mixtura asfaltica preparata la cald cu agregate marunte	t	0,0940	2 200,00	206,80
	1421102200000	Nisip bitumat	t	0,0030	300,00	0,90
	2710603420379	Otel patrat lam.cald lt = 30 mm	kg	0,0110	25,00	0,28
	2952240004010	Compactor static autopropulsat cu rulouri valturi R 8-14 de 14tf	h-ut	0,0114	120,00	1,37
		1.4.2. Drum din pietris				
44	TsC03B1	Sapatura mecanica cu excavatorul de 0,40-0,70 mc, cu motor cu ardere interna si comanda hidraulica, in pamint cu umiditate naturala, descarcare in depozit teren catg. II	100 m3			717,500 0,000
	2952260003501	Excavator pe senile cu o cupa cu motor termic, 0,40-0,70 mc	h-ut	2,0500	350,00	717,50
45	TsC54A	Strat de fundatie din nisip	m3			234,600

1	2	3	4	5	6	7
						45,000
	9310060019900	Muncitor necalificat	h-om	0,9000	50,00	45,00
	1421102200525	Nisip sortat nespalat de riu si lacuri 0,0-7,0 mm	m3	1,1000	150,00	165,00
	4100126202818	Apa	m3	0,1000	15,00	1,50
	2912340002506	Compresor mobil motor ardere interna, presiunea pina la 686 kPa (7atm), 2,2 m3/min	h-ut	0,2100	20,00	4,20
	2592270004021	Compactor pe pneuri sau mecanic 150 - 200 kg	h-ut	0,4200	45,00	18,90
46	TsC54B	Strat de fundatie din piatra sparta	m3			419,100 ----- 49,500
	9310060019900	Muncitor necalificat	h-om	0,9900	50,00	49,50
	1411122201752	Piatra sparta	m3	1,1500	300,00	345,00
	4100126202818	Apa	m3	0,1000	15,00	1,50
	2912340002506	Compresor mobil motor ardere interna, presiunea pina la 686 kPa (7atm), 2,2 m3/min	h-ut	0,2100	20,00	4,20
	2592270004021	Compactor pe pneuri sau mecanic 150 - 200 kg	h-ut	0,4200	45,00	18,90
47	TsC54B	Strat de fundatie din piatra sparta (50% de utilizat din desfaceri)	m3			246,600 ----- 49,500
	9310060019900	Muncitor necalificat	h-om	0,9900	50,00	49,50
	1411122201752	Piatra sparta	m3	1,1500	300,00	172,50
	4100126202818	Apa	m3	0,1000	15,00	1,50
	2912340002506	Compresor mobil motor ardere interna, presiunea pina la 686 kPa (7atm), 2,2 m3/min	h-ut	0,2100	20,00	4,20
	2592270004021	Compactor pe pneuri sau mecanic 150 - 200 kg	h-ut	0,4200	45,00	18,90
		1.4.3. Transportarea gunoiului				
48	TsC03F1	Sapatura mecanica cu excavatorul de 0,40-0,70 mc, cu motor cu ardere interna si comanda hidraulica, in pamint cu umiditate naturala, descarcare in autovehicule teren catg. II	100 m3			787,500 ----- 0,000
	2952260003501	Excavator pe senile cu o cupa cu motor termic, 0,40-0,70 mc	h-ut	2,2500	350,00	787,50
49	TsI50B1	Transportarea pamintului cu autobasculanta de 5 t la distanta de 11 km	t			55,216 ----- 0,000
	3410540000006	Autobasculanta-5t	h-ut	0,1972	280,00	55,22
50	TsC51B	Lucrari la descarcarea pamintului in depozit, teren categoria II	100 m3			159,200 ----- 18,000
	9310060019900	Muncitor necalificat	h-om	0,3600	50,00	18,00
	1411122201752	Piatra sparta	m3	0,0040	300,00	1,20
	2952260003554	Buldozer 79kw (108CP)	h-ut	0,4000	350,00	140,00

APROBAT:

Intocmit
VALDCONGRUP SRL

(funcția, semnătura, numele, prenumele)

Investitor
Primaria Durlesti

(funcția, semnătura, numele, prenumele)

L.S.

L.S.

**Case de locuit particulare,
or.Durlesti, str. Trandafirilor
10,11,12,13,12/1,14,15,18,19,21,22
, str. N.Sulac
9,12,14,18,21,23,26,27,29,32,
str.Ciresilor 18,24,26.**

(denumirea obiectivului)

DEVIZ LOCAL №

Valoarea de deviz 1 119 346 Lei

Intocmit in prețuri curente

№ crt.	Simbol norme și Cod resurse	Lucrări și cheltuieli	U.M.	Cantitate conform datelor din proiect	Valoarea de deviz, lei	
					Pe unitate de măsură incl. salariu	Total incl. salariu
1	2	3	4	5	6	7
		1. Magistrala				
		1.1. Lucrari de terasament				
1	TsC02B1	Sapatura mecanica cu excavator pe pneuri de 0,21-0,39 mc, cu comanda hidraulica, in pamint cu umiditate naturala descarcare in depozit teren catg. II.	100 m3	22,1200	1 536,500 0,000	33 987,380 0,000
2	TsC02D1	Sapatura mecanica cu excavator pe pneuri de 0,21-0,39 mc, cu comanda hidraulica, in pamint cu umiditate naturala descarcare auto teren catg. II.	100 m3	0,8800	1 669,500 0,000	1 469,160 0,000
3	TsA20B	Sapatura manuala de pamint, in taluzuri, la deblee sapate cu excavator sau screper, pentru completarea sapaturii la profilul taluzului, in teren mijlociu	m3	79,1000	103,000 103,000	8 147,300 8 147,300
4	TsA02E	Sapatura manuala de pamint in spatii limitate, avind sub 1,00 m sau peste 1,00 m latime, executata fara sprijiniri, cu taluz vertical, la fundatii, canale, subsoluri,	m3	252,0000	66,000 66,000	16 632,000 16 632,000

1	2	3	4	5	6	7
		drenuri, trepte de infratire, in pamint coeziv mijlociu sau foarte coeziv adincime < 1,5 m teren mijlociu (intersectii cablu, conducte)				
5	TsF05B	Sprijiniri de maluri, cu dulapi metalici asezati orizontal, la sapaturi executate in spatii limitate, avind latimea de pina la 1,50 m intre maluri adincimea sapaturii pina la 4 m, interspatii intre dulapi 0,21...0,60 m	m2	3 890,0000	18,921 18,000	73 600,745 70 020,000
6	AcF03A	Umpluturi in santuri la conductele de alimentare cu apa sau canalizare, ca substrat, strat de protectie, strat de izolare sau strat filtrant la tuburile de drenaj, executate cu nisip	m3	75,4000	184,250 30,500	13 892,450 2 299,700
7	TsD01B	Imprastierea cu lopata a pamintului afinat, in straturi uniforme, de 10-30 cm grosime, printr-o aruncare de pina la 3 m din gramezi, inclusiv sfarimarea bulgarilor, pamintul provenind din teren mijlociu	m3	334,0000	15,500 15,500	5 177,000 5 177,000
8	TsD04B	Compactarea cu maiul de mina a umpluturilor executate in sapaturi orizontale sau inclinate la 1/4, inclusiv udarea fiecarui strat de pamint in parte, avind 10 cm grosime pamint coeziv	m3	334,0000	39,000 37,500	13 026,000 12 525,000
9	TsD02A1	Imprastierea pamintului afinat provenit din teren categoria I sau II, executata cu buldozer pe tractor cu senile de 65-80 CP, in straturi cu grosimea de 15-20 cm	100 m3	22,1600	381,500 0,000	8 454,040 0,000
10	TsD05A	Compactarea cu maiul mecanic de 150-200 kg a umpluturilor in straturi succesive de 20-30 cm grosime, exclusiv udarea fiecarui strat in parte, umpluturile executindu-se din pamint necoeziv	100 m3	22,1600	908,550 441,000	20 133,468 9 772,560
11	TsI50B5	Transportarea pamintului cu autobasculanta de 5 t la distanta de 15 km	t	140,8000	72,240 0,000	10 171,392 0,000

1	2	3	4	5	6	7
12	TsC51B	Lucrari la descarcarea pamintului in depozit, teren categoria II	100 m3	0,8800	159,193 <hr/> 18,000	140,090 <hr/> 15,840
		<i>Total</i>	Lei			204 831,025
		Total Lucrari de terasament Inclusiv salariu				204 831,025 124 589,400
		1.2. Tevi si armatura				
13	AcA08A	Montarea in pamint, in exteriorul cladirilor, a tevilor din PVC, de 9 m lungime, etansate cu garnituri de cauciuc, avind diametrul de 160 mm Tiava din polietilena din PVC SN4, D160	m	500,0000	144,846 <hr/> 15,000	72 422,975 <hr/> 7 500,000
14	AcA08A	Montarea in pamint, in exteriorul cladirilor, a tevilor din PVC, de 9 m lungime, etansate cu garnituri de cauciuc, avind diametrul de 160 mm Tiava din polietilena din PVC SN8, D160	m	127,0000	186,654 <hr/> 15,000	23 705,052 <hr/> 1 905,000
15	AcF01A	Piesa de trecere etansa prin pereti a conductelor, avind greutatea de pina la 50 kg Tub de protectie 377x7.0 L=200 mm 52 buc * 12.774 = 664.25 kg	kg	664,2500	33,794 <hr/> 6,000	22 447,677 <hr/> 3 985,500
16	SB09G	Piesa de legatura din material plastic pentru canalizare, imbinata cu garnitura de cauciuc, avind diametrul de 160 mm Cot PVC D 160 mm 90*	buc	1,0000	121,615 <hr/> 18,000	121,615 <hr/> 18,000
17	SF04B	Efectuarea probei de etanseitate si functionare a instalatiei de canalizare executata din tuburi de fonta, pentru scurgere, teava de policlorura de vinil, neplastifiata, tip usor sau din material plastic, fonta ductila teava avind diametrul de peste 100 mm	10 m	62,7000	4,000 <hr/> 4,000	250,800 <hr/> 250,800
		<i>Total</i>	Lei			118 948,119
		Total Tevi si armatura Inclusiv salariu				118 948,119 13 659,300
		1.3. Demolarea si restabilirea drumului				
		1.3.1. Demolarea si restabilirea				

1	2	3	4	5	6	7
		drumului din piatra sparta 760 m2				
18	DI118	Decaparea mecanizata a imbracamintei din piatra sparta	m3	114,0000	21,035 7,150	2 397,990 815,100
19	TsC54A	Strat de fundatie din nisip	m3	76,0000	234,600 45,000	17 829,600 3 420,000
20	TsC54B	Strat de fundatie din piatra sparta	m3	57,0000	419,100 49,500	23 888,700 2 821,500
21	TsC54B	Strat de fundatie din piatra sparta Din decapari 50% numai salariul si mecanismele	m3	57,0000	246,600 49,500	14 056,200 2 821,500
		<i>Total</i>	Lei			58 172,490
		Total Demolarea si restabilirea drumului din piatra sparta 760 m2 Inklusiv salariu				58 172,490 9 878,100
		<i>Total</i>	Lei			58 172,490
		Total Demolarea si restabilirea drumului Inklusiv salariu				58 172,490 9 878,100
		1.4. Constructia caminelor de canalizare				
22	TsC02B1	Sapatura mecanica cu excavator pe pneuri de 0,21-0,39 mc, cu comanda hidraulica, in pamint cu umiditate naturala descarcare in depozit teren catg. II.	100 m3	4,2500	1 536,500 0,000	6 530,125 0,000
23	TsC02D1	Sapatura mecanica cu excavator pe pneuri de 0,21-0,39 mc, cu comanda hidraulica, in pamint cu umiditate naturala descarcare auto teren catg. II.	100 m3	1,1300	1 669,500 0,000	1 886,535 0,000
24	TsA20C	Sapatura manuala de pamint, in taluzuri, la deblee sapate cu excavator sau screper, pentru completarea sapatarii la profilul taluzului, in teren tare	m3	16,2000	161,500 161,500	2 616,300 2 616,300
25	TsD01A	Imprastierea cu lopata a pamintului afinat, in straturi uniforme, de 10-30 cm grosime, printr-o aruncare de pina la 3 m din gramezi, inclusiv sfarimarea bulgarilor, pamintul provenind din teren usor	m3	128,0000	9,000 9,000	1 152,000 1 152,000

1	2	3	4	5	6	7
26	TsD05A	Compactarea cu maiul mecanic de 150-200 kg a umpluturilor in straturi succesive de 20-30 cm grosime, exclusiv udarea fiecarui strat in parte, umpluturile executandu-se din pamint necoeziv	100 m3	1,2800	908,550 441,000	1 162,944 564,480
27	TsD02A1	Imprastierea pamintului afinat provenit din teren categoria I sau II, executata cu buldozer pe tractor cu senile de 65-80 CP, in straturi cu grosimea de 15-20 cm	100 m3	3,0000	381,500 0,000	1 144,500 0,000
28	TsD05A	Compactarea cu maiul mecanic de 150-200 kg a umpluturilor in straturi succesive de 20-30 cm grosime, exclusiv udarea fiecarui strat in parte, umpluturile executandu-se din pamint necoeziv	100 m3	3,0000	908,550 441,000	2 725,650 1 323,000
29	TsI50B5	Transportarea pamintului cu autobasculanta de 5 t la distanta de 15 km	t	180,8000	72,240 0,000	13 060,992 0,000
30	TsC51B	Lucrari la descarcarea pamintului in depozit, teren categoria II	100 m3	1,1300	159,195 18,000	179,890 20,340
31		Peretii de sprijin sunt introdusi in capitolul terasamente pe traseu	h-om	0,0000	0,000 0,000	0,000 0,000
32	AcE13A	Executarea caminelor de vizitare din elemente de beton armat prefabricat, pentru canalizare, circulare (inelare) cu diametrul 1,0 m, in teren fara apa subterana	m3	11,8300	1 830,820 693,500	21 658,597 8 204,105
33	AcE13A1	Placi prefabricate pt. camine KИД-10	buc	15,0000	500,000 0,000	7 500,000 0,000
34	AcE13A1	Inel prefabricat pt. camine KИД-10-6	buc	18,0000	550,000 0,000	9 900,000 0,000
35	AcE13A1	Inel prefabricat pt. camine KИД-10-9	buc	15,0000	750,000 0,000	11 250,000 0,000
36	AcE13A1	Placi prefabricate pt. camine KИП1-10-2	buc	15,0000	750,000 0,000	11 250,000 0,000
37	AcE13A1	Inel de reazem KИО-1	buc	20,0000	120,000 0,000	2 400,000 0,000

1	2	3	4	5	6	7
38	AcE13A1	Inel prefabricat pt. camine KИ-7-3	buc	15,0000	240,000 0,000	3 600,000 0,000
39	AcE13A1	Capac cu rama T	buc	15,0000	1 500,000 0,000	22 500,000 0,000
40	AcE14A	Executarea caminelor de vizitare din elemente de beton armat prefabricat, pentru canalizare, circulare (inelare) cu diametrul 1,5 m, in teren fara apa subterana	m3	22,3700	1 500,255 483,000	33 560,704 10 804,710
41	AcE14A1	Placi prefabricate pt. camine KИД-15	buc	11,0000	1 300,000 0,000	14 300,000 0,000
42	AcE14A1	Inel prefabricat pt. camine KИ-15-6	buc	9,0000	950,000 0,000	8 550,000 0,000
43	AcE14A1	Inel prefabricat pt. camine KИ-15-9	buc	30,0000	1 400,000 0,000	42 000,000 0,000
44	AcE14A1	Placi prefabricate pt. camine KИП1-15-2	buc	11,0000	1 350,000 0,000	14 850,000 0,000
45	AcE14A1	Inel de reazem KИO-1	buc	14,0000	120,000 0,000	1 680,000 0,000
46	AcE14A1	Inel prefabricat pt. camine KИ-7-3	buc	11,0000	240,000 0,000	2 640,000 0,000
47	AcE14A1	Capac cu rama T	buc	11,0000	1 500,000 0,000	16 500,000 0,000
48	RpCU05I1	Executarea strapungerilor pentru conducte sau tiranti in pereti din piatra sau beton armat de 26 - 50 cm, pentru executarea strapungerilor mecanizat	buc	98,0000	37,500 37,500	3 675,000 3 675,000
49	Pret de piata	Scara cu vanguri din otel lat de 50x10 mm si trepte din otel-beton cu Dn=20 mm, pentru acces in camine din tuburi din beton	kg	616,2000	22,000 0,000	13 556,400 0,000
50	IzD03A	Vopsirea confectiilor si constructiilor metalice cu un strat de vopsea de miniu de plumb, executate din profile, cu grosimi intre 8 mm si 12 mm inclusiv, cu pensula de mina	t	0,6170	309,402 82,496	190,901 50,900
51	IzD04A	Vopsirea confectiilor si constructiilor metalice cu un strat de vopsea de ulei in 2 straturi, executate din profile, cu grosimi intre 8 mm si 12 mm inclusiv, cu	t	0,6170	539,796 190,997	333,054 117,845

1	2	3	4	5	6	7
		pensula de mina				
52	Pret de piata	Confectii metalice diverse din profile laminate, tabla, tabla striata, otel beton, tevi pentru sustineri sau acoperiri, inglobate total sau partial in beton	kg	740,0000	10,000 0,000	7 400,000 0,000
53	IzD04A	Vopsirea confectionilor si constructiilor metalice cu un strat de vopsea de ulei in 2 straturi, executate din profile, cu grosimi intre 8 mm si 12 mm inclusiv, cu pensula de mina	t	0,7400	539,800 191,000	399,452 141,340
54	IzF04A k=2	Strat hidroizolant executat la cald la terase, acoperisuri sau la fundatii si radiere, in terenuri fara ape freatiche, inclusiv scafele si doliile din hidroizolatie curenta pe suprafete orizontale sau inclinate pina la 40% plane sau curbe, cu mastic de bitum aplicat cu peria sau gletuitorul de cauciuc (cosoroaba) (Hidroizolare interioara si exterioara a caminelor)	m2	306,6000	69,396 4,000	21 276,812 1 226,400
55	TsC54B	Strat de fundatie din piatra sparta	m3	13,7800	419,100 49,500	5 775,198 682,110
56	CA02B3	Beton simplu turnat in egalizari, pante, sape la inaltimi pina la 35 m inclusiv, prepararea manuala si turnarea cu mijloace clasice beton clasa C 10/8 (Bc 10/B 150)	m3	9,6200	1 526,697 417,500	14 686,829 4 016,350
		<i>Total</i>	Lei			321 891,883
		Total Constructia caminelor de canalizare Inclusiv salariu				321 891,883 34 594,880
		<i>Total</i>	Lei			703 843,517
		Total Magistrala Inclusiv salariu				703 843,517 182 721,680
		2. Conectari individuale				
		2.1. Lucrari de terasament				
57	TsC02B1	Sapatura mecanica cu excavator pe pneuri de 0,21-0,39 mc, cu comanda hidraulica, in pamint cu	100 m3	4,5200	1 536,500 0,000	6 944,980 0,000

1	2	3	4	5	6	7
		umiditate naturala descarcare in depozit teren catg. II.				
58	TsC02D1	Sapatura mecanica cu excavator pe pneuri de 0,21-0,39 mc, cu comanda hidraulica, in pamint cu umiditate naturala descarcare auto teren catg. II.	100 m3	0,3100	1 669,500 0,000	517,545 0,000
59	TsA20B	Sapatura manuala de pamint, in taluzuri, la deblee sapate cu excavator sau screper, pentru completarea sapaturii la profilul taluzului, in teren mijlociu	m3	15,0000	103,000 103,000	1 545,000 1 545,000
60	AcF03A	Umpluturi in santuri la conductele de alimentare cu apa sau canalizare, ca substrat, strat de protectie, strat de izolare sau strat filtrant la tuburile de drenaj, executate cu nisip	m3	27,7000	184,250 30,500	5 103,725 844,850
61	TsD01B	Imprastierea cu lopata a pamintului afinat, in straturi uniforme, de 10-30 cm grosime, printr-o aruncare de pina la 3 m din gramezi, inclusiv sfarimarea bulgarilor, pamintul provenind din teren mijlociu	m3	117,0000	15,500 15,500	1 813,500 1 813,500
62	TsD04B	Compactarea cu maiul de mina a umpluturilor executate in sapaturi orizontale sau inclinate la 1/4, inclusiv udarea fiecarui strat de pamint in parte, avind 10 cm grosime pamint coeziv	m3	117,0000	39,000 37,500	4 563,000 4 387,500
63	TsD02A1	Imprastierea pamintului afinat provenit din teren categoria I sau II, executata cu buldozer pe tractor cu senile de 65-80 CP, in straturi cu grosimea de 15-20 cm	100 m3	3,5000	381,500 0,000	1 335,250 0,000
64	TsD05A	Compactarea cu maiul mecanic de 150-200 kg a umpluturilor in straturi succesive de 20-30 cm grosime, exclusiv udarea fiecarui strat in parte, umpluturile executindu-se din pamint necoeziv	100 m3	3,5000	908,550 441,000	3 179,925 1 543,500
65	TsI50B5	Transportarea pamintului cu autobasculanta de 5 t la distanta de 15 km	t	49,6000	72,240 0,000	3 583,104 0,000

1	2	3	4	5	6	7
66	TsC51B	Lucrari la descarcarea pamintului in depozit, teren categoria II	100 m3	0,3100	159,161 18,000	49,340 5,580
		<i>Total</i>	Lei			28 635,369
		Total Lucrari de terasament Inclusiv salariu				28 635,369 10 139,930
		2.2. Tevi si armatura				
67	AcA08A	Montarea in pamint, in exteriorul cladirilor, a tevilor din PVC, de 9 m lungime, etansate cu garnituri de cauciuc, avind diametrul de 160 mm Tiava din polietilena din PVC SN4, D160	m	125,0000	144,846 15,000	18 105,744 1 875,000
68	AcA08A	Montarea in pamint, in exteriorul cladirilor, a tevilor din PVC, de 9 m lungime, etansate cu garnituri de cauciuc, avind diametrul de 110 mm Tiava din polietilena din PVC SN4, D110	m	110,0000	87,360 15,000	9 609,594 1 650,000
69	AcF01A	Piesa de trecere etansa prin pereti a conductelor, avind greutatea de pina la 50 kg Tub de protectie 377x7.0 L=200 mm 46 buc * 12.774 = 587.6 kg	kg	587,6000	33,794 6,000	19 857,360 3 525,600
70	SF04B	Efectuarea probei de etanseitate si functionare a instalatiei de canalizare executata din tuburi de fonta, pentru scurgere, teava de policlorura de vinil, neplastifiata, tip usor sau din material plastic, fonta ductila teava avind diametrul de peste 100 mm	10 m	23,5000	4,000 4,000	94,000 94,000
		<i>Total</i>	Lei			47 666,698
		Total Tevi si armatura Inclusiv salariu				47 666,698 7 144,600
		<i>Total</i>	Lei			76 302,067
		Total Conectari individuale Inclusiv salariu				76 302,067 17 284,530

	Total	Lei	780 145
	Asigurarea sociala	24 %	48 002
	Transportarea	4 %	18 226

1	2	3	4	5	6	7
		Total				846 373
		Cheltuieli de regie	7 %			59 246
		Total				905 619
		Beneficiu de deviz	3 %			27 169
		Total				932 788
		TVA	20 %			186 558
		Total deviz:				1 119 346
		Inclusiv salariu				200 009

Intocmit

VALDCONGRUP SRL

(funcția, semnătura, numele, prenumele)

Verificat

Primaria Durlesti

(funcția, semnătura, numele, prenumele)

**Case de locuit particulare,
or.Durlesti, str. Trandafirilor
10,11,12,13,12/1,14,15,18,19,21,22
, str. N.Sulac
9,12,14,18,21,23,26,27,29,32,
str.Ciresilor 18,24,26.**

Formular Nr.3

(denumirea obiectivului)

WinCmeta

Deviz local de resurse №

Valoarea de deviz 1 119 346 Lei

Intocmit in prețuri curente

№ crt.	Simbol norme și Cod resurse	Denumire lucrări și cheltuieli	U.M.	Cantitate conform datelor din proiect	Valoarea de deviz, lei	
					Pe unitate de măsură	Total
1	2	3	4	5	6	7
Total borderou de resurse № :						

Manopera :

1.	7122050013400	Zidar	h-om	9,8000	50,00	490,000
2.	7123010010200	Betonist	h-om	74,0740	50,00	3 703,700
3.	71240100107001	Dulgher	h-om	1 400,4000	50,00	70 020,000
4.	7134030012200	Izolator hidrofug	h-om	24,5280	50,00	1 226,400
5.	7136020011620	Instalator apa, canal	h-om	7,2560	50,00	362,800
6.	7136050012000	Instalator alimentari apa	h-om	674,9125	50,00	33 745,625
7.	7141020013400	Vopsitor industrial	h-om	6,2017	50,00	310,085
8.	9310060019900	Muncitor necalificat	h-om	1 539,7202	50,00	76 986,010
9.	9310060019920	Muncitor deservire CM	h-om	69,9530	50,00	3 497,650
10.	9310060019922	Muncitor deservire	h-om	114,0858	50,00	5 704,290
11.	9310060019930	Muncitor	h-om	16,3020	50,00	815,100
12.	9312040019600	Sapator	h-om	62,8910	50,00	3 144,550
Total manopera						200 009

Materiale:

1.	1411122201752	Piatra sparta	m3	114,1812	300,00	34 254,360
2.	1421102200290	Pietris ciuruit spalat de mal 7-30 mm	m3	6,6556	300,00	1 996,680
3.	1421102200525	Nisip sortat nespalat de riu si lacuri 0,0-7,0 mm	m3	96,2117	150,00	14 431,755
4.	1421102200525-0	Nisip sortat nespalat de riu si lacuri 0,0-7,0 mm	m3	105,6775	150,00	15 851,625
5.	1714227322926	Fringhie de cinepa gudronata	kg	5,2578	25,00	131,446
6.	2010102901118	Bile, manele D=12-15 cm L-1,5 m	m3	1,3145	300,00	394,350
7.	2010102915572	Cofraje din scindura 40 mm grosime	m2	5,1494	95,00	489,192
8.	2010102917685	Dulap fag lung tivita cls C gr=50mm lung=2,50m S8689	m3	3,8900	500,00	1 945,000
9.	2052152958990	Lemn de foc de foioase tari L=1m livrabil in dep S 2340	kg	692,9160	0,10	69,292
10.	2052152959010	Lemne de foc de rasinoase (deseuri)	t	0,3679	100,00	36,790
11.	2112307325046	Hirtie absorbanta	kg	0,0230	5,00	0,115
12.	2320166200676	White spirit	kg	0,6366	30,00	19,098
13.	2320322600036	Bitum pt. hidroizolatii	kg	1 042,4400	18,00	18 763,920

14.	2430116103218	Vopsea de ulei orice culoare	kg	7,0564	65,00	458,666
15.	2430126103294	Vopsea minium de plumb v.351-3 ntr 90-80	kg	2,0855	65,00	135,558
16.	2430226102460	Chit carbadez rasini fenolice NII 4750/61	kg	5,2578	20,00	105,156
17.	2451437345967	Solutie unguenta	kg	0,0600	25,00	1,500
18.	25137300000001	Tub de protectie 377x7.0 L=200 mm 52 buc * 12.774 = 664.25 kg	kg	697,4625	25,00	17 436,562
19.	251373000000014	Tub de protectie 377x7.0 L=200 mm 46 buc * 12.774 = 587.6 kg	kg	616,9800	25,00	15 424,500
20.	2513736601000	Garnituri cauciuc cu insertii	buc	52,5777	5,00	262,889
21.	2513736601700	Garnituri inelare din cauciuc pentru PVC mufate d=160mm	buc	14,4469	2,00	28,894
22.	251373660170010	Garnituri inelare din cauciuc pentru PVC mufate d=110mm	buc	12,7132	2,00	25,426
23.	2513736601700160	Garnituri inelare din cauciuc pentru PVC mufate d=160mm	buc	72,4655	2,00	144,931
24.	252121670050010	Teava din polietilena din PVC SN4, D110	m	114,9720	69,00	7 933,068
25.	252121670050014	Teava din polietilena din PVC SN8, D160	m	132,7404	164,00	21 769,426
26.	2521216700500160	Teava din polietilena din PVC SN4, D160	m	653,2500	124,00	81 003,000
27.	252315672103716	Cot PVC D 160 mm 90*	buc	1,0000	102,00	102,000
28.	2651122100402	Ciment metalurgic cu adaosuri M 30 saci S1500	kg	2 798,2656	2,50	6 995,664
29.	26511221004022	Ciment M-400	kg	25,2832	2,50	63,209
30.	2653102100880	Filer de calcar saci S 539	kg	208,4880	5,00	1 042,440
31.	26611264330911	Inel de reazem KЦO-1(0,02 m3)	buc	34,0000	120,00	4 080,000
32.	26611264330913	Inel prefabricat pt. camine KЦ-7-3 (0,05 m3)	buc	26,0000	240,00	6 240,000
33.	26611264331010	Placi prefabricate pt. camine KЦД-10 (0,18 m3)	buc	15,0000	500,00	7 500,000
34.	26611264331011	Inel prefabricat pt. camine KЦ-10-9 (0,24 m3)	buc	15,0000	750,00	11 250,000
35.	266112643310116	Inel prefabricat pt. camine KЦ-10-6	buc	18,0000	550,00	9 900,000
36.	2661126433101436	Placi prefabricate pt. camine KЦП1-10-2	buc	15,0000	750,00	11 250,000
37.	26611264331520	Placi prefabricate pt. camine KЦД-15 (0,38 m3)	buc	11,0000	1 300,00	14 300,000
38.	26611264331521	Inel prefabricat pt. camine KЦ-15-9 (0,4 m3)	buc	30,0000	1 400,00	42 000,000
39.	266112643315216	Inel prefabricat pt. camine KЦ-15-6	buc	9,0000	950,00	8 550,000
40.	266112643315232	Placi prefabricate pt. camine KЦП1-15-2	buc	11,0000	1 350,00	14 850,000
41.	2663102100957	Beton de ciment clasa B15/M200	m3	16,5865	1 100,00	18 245,150
42.	2664102101196	Mortar -ciment M 50	m3	2,7626	1 000,00	2 762,600
43.	2811236310108	Dulap metalic 50x200x3000 m pt.sprijinirea sapaturilor	buc	11,6700	10,00	116,700
44.	2811236827395	Sprait metalic telescopic 0,08 MN (8 tf) L=0,60-1,50 m	buc	7,0020	10,00	70,020
45.	2873145887001	Cuie cu cap con. Tip A 1 4,0 x 100 S2111	kg	57,9610	25,00	1 449,025
46.	2873146311532	Scoabe OB D = 8 x 300 - 400 mm	kg	13,1444	25,00	328,610
47.	2873155901261	Electrod S 1125/2 E 51.5A1 1 dxl 5 x 450 mm	kg	13,1444	35,00	460,054
48.	287527420000139	Capac cu rama T	buc	26,0000	1 500,00	39 000,000
49.	4100116202806	Apa industrială in cisterne pt. lucrari drumuri-terasam.	m3	45,1000	15,00	676,500
50.	4100116202818	Apa pentru mortare si betoane	m3	2,8177	15,00	42,265

51.	4100126202818	Apa	m3	20,3780	15,00	305,670
52.	49	Scara cu vanguri din otel lat de 50x10 mm si trepte din otel-beton cu Dn=20 mm, pentru acces in camine din tuburi din beton	kg	616,2000	22,00	13 556,400
53.	52	Confectii metalice diverse din profile laminate, tabla, tabla striata, otel beton, tevi pentru sustineri sau acoperiri, inglobate total sau partial in beton	kg	740,0000	10,00	7 400,000
Total materiale de constructii						455 648

Utilaje de constructii:

1.	2592270004021	Compactor pe pneuri sau mecanic 150 - 200 kg	h-ut	85,5876	45,00	3 851,442
2.	2912340002506	Compresor mobil motor ardere interna, presiunea pina la 686 kPa (7atm), 2,2 m3/min	h-ut	42,7938	20,00	855,876
3.	2922140006703	Macara fereastră de 0,0015 MN (0,15 tf)	h-ut	0,6132	30,00	18,396
4.	2922140007000	Macara	h-ut	2,4050	200,00	481,000
5.	2952220003546	Autogreder pina la 175 cp	h-ut	2,7246	350,00	953,610
6.	2952260003521	Excavator pe pneuri cu motor termic de 0,21-0,39 mc buldoex	h-ut	146,6735	350,00	51 335,725
7.	2952260003544	Scarificator mecanic remorcat	h-ut	1,5732	200,00	314,640
8.	2952260003553	Buldozer pe senile pina la 65-80 CP	h-ut	31,2394	350,00	10 933,790
9.	2952260003554	Buldozer 79kw (108CP)	h-ut	0,9280	350,00	324,800
10.	2952270003000	Vibrator de suprafata	h-ut	3,8480	10,00	38,480
11.	2952270003306	Electropompa de apa 4-6 kw	h-ut	0,8620	10,00	8,620
12.	2952270004021	Mai mecanic de 150-200 kg cu motor termic 6 cp (4 kw)	h-ut	311,0766	45,00	13 998,447
13.	2952270004029	Topitor bitum de 500 l	h-ut	7,9716	15,00	119,574
14.	2952500005607	Tractor pe senile 80 cp	h-ut	1,5732	200,00	314,640
15.	3110320003006	Grup termic de sudura de 1-14 kw	h-ut	10,0148	25,00	250,370
16.	3410520001373	Automacara 5 tf	h-ut	46,2499	300,00	13 874,970
17.	3410540000006	Autobasculanta-5t	h-ut	95,7696	280,00	26 815,488
Total utilaje de constructii						124 488

Total	Lei	780 145
Asigurarea sociala	24 %	48 002
Transportarea	4 %	18 226
Total		846 373
Cheltuieli de regie	7 %	59 246
Total		905 619
Beneficiu de deviz	3 %	27 169
Total		932 788
TVA	20 %	186 558

Total deviz:

1 119 346

Intocmit

VALDCONGRUP SRL

(funcția, semnătura, numele, prenumele)

Verificat

Primaria Durlesti

(funcția, semnătura, numele, prenumele)

**Obiect Case de locuit particulare, or.Durlesti,
str. Trandafirilor
10,11,12,13,12/1,14,15,18,19,21,22, str. N.Sulac
9,12,14,18,21,23,26,27,29,32, str.Ciresilor
18,24,26.**

Investitor

Catalog de prețuri unitare pentru obiectul

№ crt.	Simbol norme și Cod resurse	Denumire lucrări, cheltuieli și resurse	U.M.	Consum de resurse pe unitate de măsură	Valoare, lei	
					Pe unitate de măsură	Total incl. salariu
1	2	3	4	5	6	7
		1. Magistrala				
		1.1. Lucrari de terasament				
1	TsC02B1	Sapatura mecanica cu excavator pe pneuri de 0,21-0,39 mc. cu comanda hidraulica, in pamint cu umiditate naturala descarcare in depozit teren catg. II.	100 m3			1 536,500
	2952260003521	Excavator pe pneuri cu motor termic de 0,21-0,39 mc buldoex	h-ut	4,3900	350,00	1 536,50
2	TsC02D1	Sapatura mecanica cu excavator pe pneuri de 0,21-0,39 mc. cu comanda hidraulica, in pamint cu umiditate naturala descarcare auto teren catg. II.	100 m3			1 669,500
	2952260003521	Excavator pe pneuri cu motor termic de 0,21-0,39 mc buldoex	h-ut	4,7700	350,00	1 669,50
3	TsA20B	Sapatura manuala de pamint, in taluzuri, la deblee sapate cu excavator sau screper, pentru completarea sapaturii la profilul taluzului, in teren mijlociu	m3			103,000
	9310060019900	Muncitor necalificat	h-om	2,0600	50,00	103,00
4	TsA02E	Sapatura manuala de pamint in spatii limitate, avind sub 1,00 m sau peste 1,00 m latime, executata fara sprijiniri, cu taluz vertical, la fundatii, canale, subsoluri, drenuri, trepte de infratire, in pamint coeziv mijlociu sau foarte coeziv adincime < 1,5 m teren mijlociu (intersectii cablu, conducte)	m3			66,000
	9310060019900	Muncitor necalificat	h-om	1,3200	50,00	66,00
5	TsF05B	Sprijiniri de maluri, cu dulapi metalici asezati orizontal, la sapaturi executate in spatii limitate, avind latimea de pina la 1,50 m intre maluri adincimea sapaturii pina la 4 m, interspatii intre dulapi 0,21...0,60 m	m2			18,921
	71240100107001	Dulgher	h-om	0,3600	50,00	18,00
	2811236827395	Sprait metalic telescopic 0,08 MN (8 tf) L=0,60-1,50 m	buc	0,0018	10,00	0,02
	2811236310108	Dulap metalic 50x200x3000 m pt.sprijinirea sapaturilor	buc	0,0030	10,00	0,03
	2010102917685	Dulap fag lung tivita cls C gr=50mm lung=2,50m S8689	m3	0,0010	500,00	0,50
	2873145887001	Cuie cu cap con. Tip A 1 4,0 x 100 S2111	kg	0,0149	25,00	0,37
6	AcF03A	Umpluturi in santuri la conductele de alimentare cu apa sau canalizare, ca substrat, strat de protectie, strat de izolare sau strat filtrant la tuburile de drenaj, executate cu nisip	m3			184,250
	9312040019600	Sapator	h-om	0,6100	50,00	30,50
	1421102200525-0	Nisip sortat nespalat de riu si lacuri 0,0-7,0 mm	m3	1,0250	150,00	153,75
7	TsD01B	Imprastierea cu lopata a pamintului afinat, in straturi uniforme, de 10-30 cm grosime, printr-o aruncare de pina la 3 m din gramezi, inclusiv sfarimarea bulgarilor, pamintul	m3			15,500
						15,500

1	2	3	4	5	6	7
		provenind din teren mijlociu				
	9310060019900	Muncitor necalificat	h-om	0,3100	50,00	15,50
8	TsD04B	Compactarea cu maiul de mina a umpluturilor executate in sapaturi orizontale sau inclinate la 1/4, inclusiv udarea fiecarui strat de pamint in parte, avind 10 cm grosime pamint coeziv	m3			39,000 ----- 37,500
	9310060019900	Muncitor necalificat	h-om	0,7500	50,00	37,50
	4100116202806	Apa industrială in cisterne pt. lucrari drumuri-terasam.	m3	0,1000	15,00	1,50
9	TsD02A1	Imprastierea pamintului afinat provenit din teren categoria I sau II, executata cu buldozer pe tractor cu senile de 65-80 CP, in straturi cu grosimea de 15-20 cm	100 m3			381,500 ----- 0,000
	2952260003553	Buldozer pe senile pina la 65-80 CP	h-ut	1,0900	350,00	381,50
10	TsD05A	Compactarea cu maiul mecanic de 150-200 kg a umpluturilor in straturi succesive de 20-30 cm grosime, exclusiv udarea fiecarui strat in parte, umpluturile executindu-se din pamint necoeziv	100 m3			908,550 ----- 441,000
	9310060019900	Muncitor necalificat	h-om	8,8200	50,00	441,00
	2952270004021	Mai mecanic de 150-200 kg cu motor termic 6 cp (4 kw)	h-ut	10,3900	45,00	467,55
11	TsI50B5	Transportarea pamintului cu autobasculanta de 5 t la distanta de 15 km	t			72,240 ----- 0,000
	3410540000006	Autobasculanta-5t	h-ut	0,2580	280,00	72,24
12	TsC51B	Lucrari la descarcarea pamintului in depozit, teren categoria II	100 m3			159,193 ----- 18,000
	9310060019900	Muncitor necalificat	h-om	0,3600	50,00	18,00
	1411122201752	Piatra sparta	m3	0,0040	300,00	1,19
	2952260003554	Buldozer 79kw (108CP)	h-ut	0,4000	350,00	140,00
		1.2. Tevi si armatura				
13	Aca08A	Montarea in pamint, in exteriorul cladirilor, a tevilor din PVC, de 9 m lungime, etansate cu garnituri de cauciuc, avind diametrul de 160 mm Tiava din polietilena din PVC SN4, D160	m			144,846 ----- 15,000
	7136050012000	Instalator alimentari apa	h-om	0,3000	50,00	15,00
	2521216700500160	Teava din polietilena din PVC SN4, D160	m	1,0400	124,00	129,60
	2513736601700160	Garnituri inelare din cauciuc pentru PVC mufate d=160mm	buc	0,1150	2,00	0,23
	2952270003306	Electropompa de apa 4-6 kw	h-ut	0,0010	10,00	0,01
14	Aca08A	Montarea in pamint, in exteriorul cladirilor, a tevilor din PVC, de 9 m lungime, etansate cu garnituri de cauciuc, avind diametrul de 160 mm Tiava din polietilena din PVC SN8, D160	m			186,654 ----- 15,000
	7136050012000	Instalator alimentari apa	h-om	0,3000	50,00	15,00
	252121670050014	Teava din polietilena din PVC SN8, D160	m	1,0400	164,00	171,41
	2513736601700160	Garnituri inelare din cauciuc pentru PVC mufate d=160mm	buc	0,1150	2,00	0,23
	2952270003306	Electropompa de apa 4-6 kw	h-ut	0,0010	10,00	0,01
15	AcF01A	Piesa de trecere etansa prin pereti a conductelor, avind greutatea de pina la 50 kg Tub de protectie 377x7.0 L=200 mm 52 buc * 12.774 = 664.25 kg	kg			33,794 ----- 6,000
	7136050012000	Instalator alimentari apa	h-om	0,1200	50,00	6,00
	25137300000001	Tub de protectie 377x7.0 L=200 mm 52 buc * 12.774 = 664.25 kg	kg	1,0000	25,00	26,25
	2873155901261	Electrod S 1125/2 E 51.5A1 1 dxl 5 x 450 mm	kg	0,0100	35,00	0,37
	2513736601000	Garnituri cauciuc cu insertii	buc	0,0400	5,00	0,21
	1714227322926	Fringhie de cinapa gudronata	kg	0,0040	25,00	0,11
	2430226102460	Chit carbadez rasini fenolice NII 4750/61	kg	0,0040	20,00	0,08
	2010102901118	Bile, manele D=12-15 cm L=1,5 m	m3	0,0010	300,00	0,32
	2873146311532	Scoabe OB D = 8 x 300 - 400 mm	kg	0,0100	25,00	0,26
	3110320003006	Grup termic de sudura de 1-14 kw	h-ut	0,0080	25,00	0,20
16	SB09G	Piesa de legatura din material plastic pentru canalizare, imbinata cu garnitura de cauciuc, avind diametrul de 160 mm Cot PVC D 160	buc			121,615 ----- 18,000

1	2	3	4	5	6	7
		mm 90*				
	7136020011620	Instalator apa, canal	h-om	0,3600	50,00	18,00
	252315672103716	Cot PVC D 160 mm 90*	buc	1,0000	102,00	102,00
	2451437345967	Solutie unguenta	kg	0,0600	25,00	1,50
	2112307325046	Hirtie absorbanta	kg	0,0230	5,00	0,12
17	SF04B	Efectuarea probei de etanseitate si functionare a instalatiei de canalizare executata din tuburi de fonta, pentru scurgere, teava de policlorura de vinil, neplastifiata, tip usor sau din material plastic, fonta ductila teava avind diametrul de peste 100 mm	10 m			4,000 4,000
	7136020011620	Instalator apa, canal	h-om	0,0800	50,00	4,00
		1.3. Demolarea si restabilirea drumului				
		1.3.1. Demolarea si restabilirea drumului din piatra sparta 760 m2				
18	DI118	Decaparea mecanizata a imbracamintei din piatra sparta	m3			21,035 7,150
	9310060019930	Muncitor	h-om	0,1430	50,00	7,15
	2952220003546	Autogreder pina la 175 cp	h-ut	0,0239	350,00	8,37
	2952260003544	Scarificator mecanic remorcat	h-ut	0,0138	200,00	2,76
	2952500005607	Tractor pe senile 80 cp	h-ut	0,0138	200,00	2,76
19	TsC54A	Strat de fundatie din nisip	m3			234,600 45,000
	9310060019900	Muncitor necalificat	h-om	0,9000	50,00	45,00
	1421102200525	Nisip sortat nespalat de riu si lacuri 0,0-7,0 mm	m3	1,1000	150,00	165,00
	4100126202818	Apa	m3	0,1000	15,00	1,50
	2912340002506	Compresor mobil motor ardere interna, presiunea pina la 686 kPa (7atm), 2,2 m3/min	h-ut	0,2100	20,00	4,20
	2592270004021	Compactor pe pneuri sau mecanic 150 - 200 kg	h-ut	0,4200	45,00	18,90
20	TsC54B	Strat de fundatie din piatra sparta	m3			419,100 49,500
	9310060019900	Muncitor necalificat	h-om	0,9900	50,00	49,50
	1411122201752	Piatra sparta	m3	1,1500	300,00	345,00
	4100126202818	Apa	m3	0,1000	15,00	1,50
	2912340002506	Compresor mobil motor ardere interna, presiunea pina la 686 kPa (7atm), 2,2 m3/min	h-ut	0,2100	20,00	4,20
	2592270004021	Compactor pe pneuri sau mecanic 150 - 200 kg	h-ut	0,4200	45,00	18,90
21	TsC54B	Strat de fundatie din piatra sparta Din decapari 50% numai salariul si mecanismele	m3			246,600 49,500
	9310060019900	Muncitor necalificat	h-om	0,9900	50,00	49,50
	1411122201752	Piatra sparta	m3	1,1500	300,00	172,50
	4100126202818	Apa	m3	0,1000	15,00	1,50
	2912340002506	Compresor mobil motor ardere interna, presiunea pina la 686 kPa (7atm), 2,2 m3/min	h-ut	0,2100	20,00	4,20
	2592270004021	Compactor pe pneuri sau mecanic 150 - 200 kg	h-ut	0,4200	45,00	18,90
		1.4. Constructia caminelor de canalizare				
22	TsC02B1	Sapatura mecanica cu excavator pe pneuri de 0,21-0,39 mc, cu comanda hidraulica, in pamint cu umiditate naturala descarcare in depozit teren catg. II.	100 m3			1 536,500 0,000
	2952260003521	Excavator pe pneuri cu motor termic de 0,21-0,39 mc buldoex	h-ut	4,3900	350,00	1 536,50
23	TsC02D1	Sapatura mecanica cu excavator pe pneuri de 0,21-0,39 mc, cu comanda hidraulica, in pamint cu umiditate naturala descarcare auto teren catg. II.	100 m3			1 669,500 0,000
	2952260003521	Excavator pe pneuri cu motor termic de 0,21-0,39 mc buldoex	h-ut	4,7700	350,00	1 669,50
24	TsA20C	Sapatura manuala de pamint, in taluzuri, la deblee sapate cu excavator sau screper, pentru completarea sapatarii la profilul taluzului, in teren tare	m3			161,500 161,500
	9310060019900	Muncitor necalificat	h-om	3,2300	50,00	161,50

1	2	3	4	5	6	7
25	TsD01A	Imprastierea cu lopata a pamintului afinat, in straturi uniforme, de 10-30 cm grosime, printr-o aruncare de pina la 3 m din gramezi, inclusiv sfarimarea bulgarilor, pamintul provenind din teren usor	m3			9,000 9,000
	9310060019900	Muncitor necalificat	h-om	0,1800	50,00	9,00
26	TsD05A	Compactarea cu maiul mecanic de 150-200 kg a umpluturilor in straturi succesive de 20-30 cm grosime, exclusiv udarea fiecarui strat in parte, umpluturile executindu-se din pamint necoeziv	100 m3			908,550 441,000
	9310060019900	Muncitor necalificat	h-om	8,8200	50,00	441,00
	2952270004021	Mai mecanic de 150-200 kg cu motor termic 6 cp (4 kw)	h-ut	10,3900	45,00	467,55
27	TsD02A1	Imprastierea pamintului afinat provenit din teren categoria I sau II, executata cu buldozer pe tractor cu senile de 65-80 CP, in straturi cu grosimea de 15-20 cm	100 m3			381,500 0,000
	2952260003553	Buldozer pe senile pina la 65-80 CP	h-ut	1,0900	350,00	381,50
28	TsD05A	Compactarea cu maiul mecanic de 150-200 kg a umpluturilor in straturi succesive de 20-30 cm grosime, exclusiv udarea fiecarui strat in parte, umpluturile executindu-se din pamint necoeziv	100 m3			908,550 441,000
	9310060019900	Muncitor necalificat	h-om	8,8200	50,00	441,00
	2952270004021	Mai mecanic de 150-200 kg cu motor termic 6 cp (4 kw)	h-ut	10,3900	45,00	467,55
29	TsI50B5	Transportarea pamintului cu autobasculanta de 5 t la distanta de 15 km	t			72,240 0,000
	3410540000006	Autobasculanta-5t	h-ut	0,2580	280,00	72,24
30	TsC51B	Lucrari la descarcarea pamintului in depozit, teren categoria II	100 m3			159,195 18,000
	9310060019900	Muncitor necalificat	h-om	0,3600	50,00	18,00
	1411122201752	Piatra sparta	m3	0,0040	300,00	1,19
	2952260003554	Buldozer 79kw (108CP)	h-ut	0,4000	350,00	140,00
31		Peretii de sprijin sunt introdusi in capitolul terasamente pe traseu	h-om			0,000 0,000
32	AcE13A	Executarea caminelor de vizitare din elemente de beton armat prefabricat, pentru canalizare, circulare (inclare) cu diametrul 1,0 m, in teren fara apa subterana	m3			1 830,820 693,500
	7136050012000	Instalator alimentari apa	h-om	9,7100	50,00	485,50
	9310060019922	Muncitor deservire	h-om	4,1600	50,00	208,00
	2663102100957	Beton de ciment clasa B15/M200	m3	0,4100	1 100,00	454,16
	2010102915572	Cofraje din scindura 40 mm grosime	m2	0,1300	95,00	12,44
	2664102101196	Mortar -ciment M 50	m3	0,0770	1 000,00	77,54
	1421102200525	Nisip sortat nespalat de riu si lacuri 0,0-7,0 mm	m3	0,1600	150,00	24,17
	26511221004022	Ciment M-400	kg	0,8000	2,50	2,01
	3410520001373	Automacara 5 tf	h-ut	1,8900	300,00	567,00
33	AcE13A1	Placi prefabricate pt. camine КЦД-10	buc			500,000 0,000
	26611264331010	Placi prefabricate pt. camine КЦД-10 (0,18 m3)	buc	1,0000	500,00	500,00
34	AcE13A1	Inel prefabricat pt. camine КЦ-10-6	buc			550,000 0,000
	266112643310116	Inel prefabricat pt. camine КЦ-10-6	buc	1,0000	550,00	550,00
35	AcE13A1	Inel prefabricat pt. camine КЦ-10-9	buc			750,000 0,000
	26611264331011	Inel prefabricat pt. camine КЦ-10-9 (0,24 m3)	buc	1,0000	750,00	750,00
36	AcE13A1	Placi prefabricate pt. camine КЦП1-10-2	buc			750,000 0,000
	2661126433101436	Placi prefabricate pt. camine КЦП1-10-2	buc	1,0000	750,00	750,00
37	AcE13A1	Inel de reazem КЦО-1	buc			120,000 0,000

1	2	3	4	5	6	7
	26611264330911	Inel de reazem KЦO-1(0,02 m3)	buc	1,0000	120,00	120,00
38	AcE13A1	Inel prefabricat pt. camine KЦ-7-3	buc			240,000
						0,000
	26611264330913	Inel prefabricat pt. camine KЦ-7-3 (0,05 m3)	buc	1,0000	240,00	240,00
39	AcE13A1	Capac cu rama T	buc			1 500,000
						0,000
	287527420000139	Capac cu rama T	buc	1,0000	1 500,00	1 500,00
40	AcE14A	Executarea caminelor de vizitare din elemente de beton armat prefabricat, pentru canalizare, circulare (inclare) cu diametrul 1,5 m, in teren fara apa subterana	m3			1 500,255
						483,000
	7136050012000	Instalator alimentari apa	h-om	6,7600	50,00	338,00
	9310060019922	Muncitor deservire	h-om	2,9000	50,00	145,00
	2663102100957	Beton de ciment clasa B15/M200	m3	0,5200	1 100,00	575,43
	2010102915572	Cofraje din scindura 40 mm grosime	m2	0,1600	95,00	15,29
	2664102101196	Mortar -ciment M 50	m3	0,0820	1 000,00	82,49
	1421102200525	Nisip sortat nespalat de riu si lacuri 0,0-7,0 mm	m3	0,1450	150,00	21,88
	26511221004022	Ciment M-400	kg	0,7000	2,50	1,76
	3410520001373	Automacara 5 tf	h-ut	1,0680	300,00	320,40
41	AcE14A1	Placi prefabricate pt. camine KЦД-15	buc			1 300,000
						0,000
	26611264331520	Placi prefabricate pt. camine KЦД-15 (0,38 m3)	buc	1,0000	1 300,00	1 300,00
42	AcE14A1	Inel prefabricat pt. camine KЦ-15-6	buc			950,000
						0,000
	266112643315216	Inel prefabricat pt. camine KЦ-15-6	buc	1,0000	950,00	950,00
43	AcE14A1	Inel prefabricat pt. camine KЦ-15-9	buc			1 400,000
						0,000
	26611264331521	Inel prefabricat pt. camine KЦ-15-9 (0,4 m3)	buc	1,0000	1 400,00	1 400,00
44	AcE14A1	Placi prefabricate pt. camine KЦП1-15-2	buc			1 350,000
						0,000
	266112643315232	Placi prefabricate pt. camine KЦП1-15-2	buc	1,0000	1 350,00	1 350,00
45	AcE14A1	Inel de reazem KЦO-1	buc			120,000
						0,000
	26611264330911	Inel de reazem KЦO-1(0,02 m3)	buc	1,0000	120,00	120,00
46	AcE14A1	Inel prefabricat pt. camine KЦ-7-3	buc			240,000
						0,000
	26611264330913	Inel prefabricat pt. camine KЦ-7-3 (0,05 m3)	buc	1,0000	240,00	240,00
47	AcE14A1	Capac cu rama T	buc			1 500,000
						0,000
	287527420000139	Capac cu rama T	buc	1,0000	1 500,00	1 500,00
48	RpCU05I1	Executarea strapungerilor pentru conducte sau tiranti in pereti din piatra sau beton armat de 26 - 50 cm, pentru executarea strapungerilor mecanizat	buc			37,500
						37,500
	7122050013400	Zidar	h-om	0,1000	50,00	5,00
	9310060019920	Muncitor deservire CM	h-om	0,6500	50,00	32,50
49	Pret de piata	Scara cu vanguri din otel lat de 50x10 mm si trepte din otel-beton cu Dn=20 mm, pentru acces in camine din tuburi din beton	kg			22,000
						0,000
	49	Scara cu vanguri din otel lat de 50x10 mm si trepte din otel-beton cu Dn=20 mm, pentru acces in camine din tuburi din beton	kg	1,0000	22,00	22,00
50	IzD03A	Vopsirea confectiilor si constructiilor metalice cu un strat de vopsea de miniu de plumb, executate din profile, cu grosimi intre 8 mm si 12 mm inclusiv, cu pensula de mina	t			309,402
						82,496
	7141020013400	Vopsitor industrial	h-om	1,6500	50,00	82,50
	2430126103294	Vopsea minium de plumb v.351-3 ntr 90-80	kg	3,3800	65,00	219,71
	2320166200676	White spirit	kg	0,2400	30,00	7,20
51	IzD04A	Vopsirea confectiilor si constructiilor metalice cu un strat de vopsea de ulei in 2 straturi, executate din profile, cu grosimi intre 8 mm si 12 mm inclusiv, cu pensula de mina	t			539,796
						190,997

1	2	3	4	5	6	7
	7141020013400	Vopsitor industrial	h-om	3,8200	50,00	191,00
	2430116103218	Vopsea de ulei orice culoare	kg	5,2000	65,00	338,00
	2320166200676	White spirit	kg	0,3600	30,00	10,80
52	Pret de piata	Confectii metalice diverse din profile laminate, tabla, tabla striata, otel beton, tevi pentru sustineri sau acoperiri, inglobate total sau partial in beton	kg			10,000 0,000
	52	Confectii metalice diverse din profile laminate, tabla, tabla striata, otel beton, tevi pentru sustineri sau acoperiri, inglobate total sau partial in beton	kg	1,0000	10,00	10,00
53	IzD04A	Vopsirea confectiilor si constructiilor metalice cu un strat de vopsea de ulei in 2 straturi, executate din profile, cu grosimi intre 8 mm si 12 mm inclusiv, cu pensula de mina	t			539,800 191,000
	7141020013400	Vopsitor industrial	h-om	3,8200	50,00	191,00
	2430116103218	Vopsea de ulei orice culoare	kg	5,2000	65,00	338,00
	2320166200676	White spirit	kg	0,3600	30,00	10,80
54	IzF04A k=2	Strat hidroizolant executat la cald la terase, acoperisuri sau la fundatii si radiere, in terenuri fara ape freatic, inclusiv scafele si doliile din hidroizolatie curenta pe suprafete orizontale sau inclinate pina la 40% plane sau curbe, cu mastic de bitum aplicat cu peria sau gletuitorul de cauciuc (cosoroaba) (Hidroizolare interioara si exterioara a caminelor)	m2			69,396 4,000
	7134030012200	Izolator hidrofug	h-om	0,0400	50,00	4,00
	2320322600036	Bitum pt. hidroizolatii	kg	1,7000	18,00	61,20
	2653102100880	Filer de calcar saci S 539	kg	0,3400	5,00	3,40
	2052152959010	Lemne de foc de rasinoase (deseuri)	t	0,0006	100,00	0,12
	2052152958990	Lemn de foc de foioase tari L=1m livrabil in dep S 2340	kg	1,1300	0,10	0,23
	2922140006703	Macara fereastră de 0,0015 MN (0,15 tf)	h-ut	0,0010	30,00	0,06
	2952270004029	Topitor bitum de 500 l	h-ut	0,0130	15,00	0,39
55	TsC54B	Strat de fundatie din piatra sparta	m3			419,100 49,500
	9310060019900	Muncitor necalificat	h-om	0,9900	50,00	49,50
	1411122201752	Piatra sparta	m3	1,1500	300,00	345,00
	4100126202818	Apa	m3	0,1000	15,00	1,50
	2912340002506	Compresor mobil motor ardere interna, presiunea pina la 686 kPa (7atm), 2,2 m3/min	h-ut	0,2100	20,00	4,20
	2592270004021	Compactor pe pneuri sau mecanic 150 - 200 kg	h-ut	0,4200	45,00	18,90
56	CA02B3	Beton simplu turnat in egalizari, pante, sape la inaltime pina la 35 m inclusiv, prepararea manuala si turnarea cu mijloace clasice beton clasa C 10/8 (Bc 10/B 150)	m3			1 526,697 417,500
	7123010010200	Betonist	h-om	7,7000	50,00	385,00
	9310060019920	Muncitor deservire CM	h-om	0,6500	50,00	32,50
	2651122100402	Ciment metalurgic cu adaosuri M 30 saci S1500	kg	288,0000	2,50	727,20
	1421102200525	Nisip sortat nespalat de riu si lacuri 0,0-7,0 mm	m3	0,7660	150,00	116,05
	1421102200290	Pietris ciuruut spalat de mal 7-30 mm	m3	0,6850	300,00	207,56
	4100116202818	Apa pentru mortare si betoane	m3	0,2900	15,00	4,39
	2922140007000	Macara	h-ut	0,2500	200,00	50,00
	2952270003000	Vibrator de suprafata	h-ut	0,4000	10,00	4,00
		2. Conectari individuale				
		2.1. Lucrari de terasament				
57	TsC02B1	Sapatura mecanica cu excavator pe pneuri de 0,21-0,39 mc, cu comanda hidraulica, in pamint cu umiditate naturala descarcare in depozit teren catg. II.	100 m3			1 536,500 0,000
	2952260003521	Excavator pe pneuri cu motor termic de 0,21-0,39 mc buldoex	h-ut	4,3900	350,00	1 536,50
58	TsC02D1	Sapatura mecanica cu excavator pe pneuri de 0,21-0,39 mc, cu comanda hidraulica, in pamint cu umiditate naturala descarcare auto teren catg. II.	100 m3			1 669,500 0,000
	2952260003521	Excavator pe pneuri cu motor termic de 0,21-0,39 mc buldoex	h-ut	4,7700	350,00	1 669,50
59	TsA20B	Sapatura manuala de pamint, in taluzuri, la deblee sapate cu excavator sau screper, pentru	m3			103,000

1	2	3	4	5	6	7
		completarea sapaturii la profilul taluzului, in teren mijlociu				103,000
	9310060019900	Muncitor necalificat	h-om	2,0600	50,00	103,00
60	AcF03A	Umpluturi in santuri la conductele de alimentare cu apa sau canalizare, ca substrat, strat de protectie, strat de izolare sau strat filtrant la tuburile de drenaj, executate cu nisip	m3			184,250 30,500
	9312040019600	Sapator	h-om	0,6100	50,00	30,50
	1421102200525-0	Nisip sortat nespalat de riu si lacuri 0,0-7,0 mm	m3	1,0250	150,00	153,75
61	TsD01B	Imprastierea cu lopata a pamintului afinat, in straturi uniforme, de 10-30 cm grosime, printr-o aruncare de pina la 3 m din gramezi, inclusiv sfarimarea bulgarilor, pamintul provenind din teren mijlociu	m3			15,500 15,500
	9310060019900	Muncitor necalificat	h-om	0,3100	50,00	15,50
62	TsD04B	Compactarea cu maiul de mina a umpluturilor executate in sapaturi orizontale sau inclinate la 1/4, inclusiv udarea fiecarui strat de pamint in parte, avind 10 cm grosime pamint coeziv	m3			39,000 37,500
	9310060019900	Muncitor necalificat	h-om	0,7500	50,00	37,50
	4100116202806	Apa industrială in cisterne pt. lucrari drumuri-terasam.	m3	0,1000	15,00	1,50
63	TsD02A1	Imprastierea pamintului afinat provenit din teren categoria I sau II, executata cu buldozer pe tractor cu senile de 65-80 CP, in straturi cu grosimea de 15-20 cm	100 m3			381,500 0,000
	2952260003553	Buldozer pe senile pina la 65-80 CP	h-ut	1,0900	350,00	381,50
64	TsD05A	Compactarea cu maiul mecanic de 150-200 kg a umpluturilor in straturi succesive de 20-30 cm grosime, exclusiv udarea fiecarui strat in parte, umpluturile executindu-se din pamint necoeziv	100 m3			908,550 441,000
	9310060019900	Muncitor necalificat	h-om	8,8200	50,00	441,00
	2952270004021	Mai mecanic de 150-200 kg cu motor termic 6 cp (4 kw)	h-ut	10,3900	45,00	467,55
65	TsI50B5	Transportarea pamintului cu autobasculanta de 5 t la distanta de 15 km	t			72,240 0,000
	3410540000006	Autobasculanta-5t	h-ut	0,2580	280,00	72,24
66	TsC51B	Lucrari la descarcarea pamintului in depozit, teren categoria II	100 m3			159,161 18,000
	9310060019900	Muncitor necalificat	h-om	0,3600	50,00	18,00
	1411122201752	Piatra sparta	m3	0,0040	300,00	1,16
	2952260003554	Buldozer 79kw (108CP)	h-ut	0,4000	350,00	140,00
		2.2. Tevi si armatura				
67	AcA08A	Montarea in pamint, in exteriorul cladirilor, a tevilor din PVC, de 9 m lungime, etansate cu garnituri de cauciuc, avind diametrul de 160 mm Tiava din polietilena din PVC SN4, D160	m			144,846 15,000
	7136050012000	Instalator alimentari apa	h-om	0,3000	50,00	15,00
	2521216700500160	Teava din polietilena din PVC SN4, D160	m	1,0400	124,00	129,60
	2513736601700	Garnituri inelare din cauciuc pentru PVC mufate d=160mm	buc	0,1150	2,00	0,23
	2952270003306	Electropompa de apa 4-6 kw	h-ut	0,0010	10,00	0,01
68	AcA08A	Montarea in pamint, in exteriorul cladirilor, a tevilor din PVC, de 9 m lungime, etansate cu garnituri de cauciuc, avind diametrul de 110 mm Tiava din polietilena din PVC SN4, D110	m			87,360 15,000
	7136050012000	Instalator alimentari apa	h-om	0,3000	50,00	15,00
	2521216700500110	Teava din polietilena din PVC SN4, D110	m	1,0400	69,00	72,12
	2513736601700110	Garnituri inelare din cauciuc pentru PVC mufate d=110mm	buc	0,1150	2,00	0,23
	2952270003306	Electropompa de apa 4-6 kw	h-ut	0,0010	10,00	0,01
69	AcF01A	Piesa de trecere etansa prin pereti a conductelor, avind greutatea de pina la 50 kg	kg			33,794

1	2	3	4	5	6	7
		Tub de protectie 377x7.0 L=200 mm 46 buc * 12.774 = 587.6 kg				6,000
	7136050012000	Instalator alimentari apa	h-om	0,1200	50,00	6,00
	251373000000014	Tub de protectie 377x7.0 L=200 mm 46 buc * 12.774 = 587.6 kg	kg	1,0000	25,00	26,25
	2873155901261	Electrod S 1125/2 E 51.5A1 1 dxl 5 x 450 mm	kg	0,0100	35,00	0,37
	2513736601000	Garnituri cauciuc cu insertii	buc	0,0400	5,00	0,21
	1714227322926	Fringhie de cinepa gudronata	kg	0,0040	25,00	0,10
	2430226102460	Chit carbadez rasini fenolice NII 4750/61	kg	0,0040	20,00	0,08
	2010102901118	Bile, manele D=12-15 cm L-1,5 m	m3	0,0010	300,00	0,32
	2873146311532	Scoabe OB D = 8 x 300 - 400 mm	kg	0,0100	25,00	0,26
	3110320003006	Grup termic de sudura de 1-14 kw	h-ut	0,0080	25,00	0,20
70	SF04B	Efectuarea probei de etanseitate si functionare a instalatiei de canalizare executata din tuburi de fonta, pentru scurgere, teava de policlorura de vinil, neplastifiata, tip usor sau din material plastic, fonta ductila teava avind diametrul de peste 100 mm	10 m			4,000 <hr/> 4,000
	7136020011620	Instalator apa, canal	h-om	0,0800	50,00	4,00

APROBAT:

Intocmit
VALDCONGRUP SRL

(funcția, semnătura, numele, prenumele)

Investitor
Primaria Durlesti

(funcția, semnătura, numele, prenumele)

L.S.

L.S.