

**S.C. "VALDCONGRUP" S.R.L.**

C/f: 1009600000374

Email: valdcongrup@gmail.com

Tel: 0 22 428393; 0 78 664664

Fax: 0 22 428062

Adresa: str. Uzinelor 171/2, Chişinău, Republica Moldova



**S.C. "Gama-Vilo Service" S.R.L.**

Adresa: str.Sos.Chisinau-Orhei km.11

mun. Chişinău, R. Moldova

Tel: :+373-780-55-000

E-mail: office@pumps.md

# **Asociat lider VALDCONGRUP S.R.L.**

**Obiectul Achiziției:**                    **Extinderea sistemului de apă și sanitație în oraşul Leova**

**Autoritatea contractantă:**        **Agenția de Dezvoltare Regională Sud**

**Operator Economic:**                **Asociația: VALDCONGRUP S.R.L. / Gama-Vilo Service S.R.L.**

## EXPERIENȚĂ SIMILARĂ

1. Denumirea și obiectul contractului:

Construcția rețelelor de canalizare în cinci sectoare din mun. Hîncești

2. Numărul și data contractului:

Nr.4/6 din 10 mai 2022

3. Denumirea/numele beneficiarului

Agenția de Dezvoltare Regională Centru

4. Adresa beneficiarului:

or. Ialoveni, str. Alexandru cel Bun, 33

5. Țara:

Republica Moldova

6. Calitatea în care a participat la îndeplinirea contractului:

antreprenorul

antreprenor asociat

subantreprenor

7. Valoarea contractului:	Exprimată în moneda în care s-a încheiat contractul (lei)	Exprimată în echivalent dolari SUA
a) inițială (la data semnării contractului)	17 736 239,00	974 518,63
b) finală (la data finalizării contractului)	17 736 239,00	974 518,63

8. Dacă au fost litigii privind îndeplinirea contractului, natura acestora și modul lor de soluționare: \_\_\_\_\_ Nu au fost

9. Perioada de execuție a lucrării (luni):

a) Contractată:

24 luni

b) Efectiv realizată:

18 luni

c) Motivul de decalare a termenului contractului (dacă este cazul), care va si susținut pe baza de acte adiționale încheiate cu beneficiarul:

Nu au fost

10. Numărul și data procesului-verbal de recepție la terminarea lucrărilor:

Nr. din 24 noiembrie 2023

11. Principalele remedieri și completări care au fost înscrise în procesul verbal:

nu au fost

12. Alte aspecte relevante prin care ofertantul își susține experiența similară, cu referire în mod special la suprafețe sau volumele fizice ale principalelor capacități și categorii de lucrări prevăzute în contract: nu sunt

Nume:

Denis ȚURCAN

Funcția în cadrul companiei:

Director

Semnăt

Msign

(semnătura)

Denumirea firmei și sigiliu

VALDCONGRUP S.R.L.

Msign



## CONTRACT DE ANTREPRIZĂ Nr.4/6 privind achiziția prin Licitație deschisă

„10” mai 2022

or. Ialoveni  
(municipiu, oraș)

### PĂRȚILE CONTRACTANTE

Prezentul contract este încheiat în urma procedurii de achiziție nr. **ocds-b3wdp1-MD-1647526882447** din data 11 aprilie 2022, între **Agenția de Dezvoltare Regională Centru**, cu sediul în or. Ialoveni, str. Alexandru cel Bun, nr.33, telefon: 0268 272 35, fax: 0268 226 92, e-mail: [adrcentru@adrcentru.gov.md](mailto:adrcentru@adrcentru.gov.md), autenticată prin cod unic de înregistrare IDNO: 1009601000289, reprezentată prin **Pavel Trofin** – director ADR Centru, în calitate de Co-investitor, pe de o parte,

**Primăria Hâncești**, cu sediul în or. Hâncești, str. Mihalcea Hâncu, nr. 132, tel/fax: 0269-23 2 86, e-mail: [municipiulhincesti@gmail.com](mailto:municipiulhincesti@gmail.com), autenticată prin cod unic de înregistrare IDNO: 1007601004054, reprezentată prin **Alexandru Botnari** – primar, în calitate de Beneficiar, pe de o parte,

și **”Valdcongrup” S.R.L.**, cu sediul în mun. Chișinău, str. Uzinelor, 171/2, telefon: 0 22 428393; 0 78 664664, e-mail: [valdcongrup@gmail.com](mailto:valdcongrup@gmail.com), IDNO: 1009600000374, autorizată pentru activitate în construcții: licența nr. 0086878 din 03.02.2009, eliberată de Camera de licențiere, reprezentată prin **Denis Turcan** - director, în calitate de Antreprenor, pe de altă parte.

### 1. OBIECTUL CONTRACTULUI

1.1. Antreprenorul se obligă să execute *lucrările: Construcția rețelelor de canalizare în cinci sectoare din mun. Hâncești* în cadrul proiectului **Sisteme regionale - Apă - Canal - garanția sănătății noastre, Cod: C331014C**, în conformitate cu prevederile proiectului tehnic, cu detaliile de execuție, precum și cu normativele, standardele și prescripțiile tehnice.

### 2. PERIOADA DE EXECUȚIE

2.1. Durata de execuție a lucrărilor contractate este de **24 (douăzeci și patru) luni**, termenul de execuție va curge din data indicată în notificarea emisă de către Co-investitor.

2.2. Graficul de execuție a lucrărilor se va efectua conform specificației din anexa la prezentul contract.

2.3. Perioada de execuție poate fi prelungită sau suspendată dacă constrângerea activității se datorează următoarelor cauze:

- a. generate de Beneficiar;
- b. datorită impedimentului care justifică neexecutarea obligației sau altei situații extreme neimputabile și imprevizibile pentru Antreprenor;

- c. influenței factorilor climatici, care duc la imposibilitatea executării lucrărilor stabilite conform caietului de sarcini, or executarea lor în asemenea condiții climaterice se va răsfrânge asupra calității lucrărilor.
- d. calamităților naturale recunoscute de autoritatea legală.

2.4. Conform dispoziției scrise a Co-investitorului, Antreprenorul va sista execuția lucrărilor sau a unor părți ale acestora pe o durată și în modul în care Co-investitorul consideră necesar. Pe perioada suspendării contractului, Antreprenorul va proteja/conserva lucrările executate în mod corespunzător, așa cum va dispune Co-investitorul. În cazul sistării lucrărilor sau a unor părți din ele, din inițiativa Beneficiarului, acesta suportă cheltuielile suplimentare generate în urma sistării lucrărilor suportate de Antreprenor. Iar în cazul sistării lucrărilor sau a unor părți din ele, din inițiativa sau la solicitarea Antreprenorului, acesta suportă pe timpul suspendării toate cheltuielile, privind protejarea și conservarea lucrărilor cu bună diligență.

2.5. La terminarea lucrărilor, Antreprenorul va notifica Co-investitorul și Beneficiarul precum că sînt îndeplinite condițiile de recepție, solicitând convocarea comisiei. În baza Ordinului, Co-investitorul va institui comisia de recepție, ulterior Beneficiarul va convoca comisia de recepție.

2.6. În baza documentelor de confirmare a execuției și a constatărilor efectuate pe teren, Co-investitorul va aprecia dacă sunt întrunite condițiile pentru anunțarea comisiei de recepție. În cazul în care se constată că sunt lipsuri și deficiențe, acestea vor fi aduse la cunoștință și remediate din contul Antreprenorului, stabilindu-se termenele necesare pentru finalizare sau remediere. După constatarea lichidării tuturor lipsurilor și deficiențelor, la o nouă solicitare a Antreprenorului, Co-investitorul va institui prin Ordin, iar Beneficiarul ulterior, va convoca comisia de recepție. Comisia de recepție, va constata realizarea lucrărilor în conformitate cu documentația de execuție, cu reglementările în vigoare și cu clauzele din contract. În funcție de constatările făcute, Co-investitorul va admite/amâna/respinge recepția și va notifica Antreprenorului hotărîrea sa în interval de 3 zile lucrătoare de la data semnării procesului verbal de recepție.

2.7. Termenul de garanție a lucrărilor este de 3 ani de la data recepției la terminarea lucrărilor.

### 3. VALOAREA LUCRĂRILOR ȘI MODALITĂȚILE DE PLATĂ

3.1. Valoarea lucrărilor, ce reprezintă obiectul prezentului contract, este de **17,736,239.00 MDL (Șaptesprezece milioane șapte sute treizeci și șase mii două sute treizeci și nouă lei 00 bani)**, inclusiv TVA 2,956,041.00 lei MDL.

3.2. Achitățile vor fi efectuate prin transfer în baza e-facturilor, în termen de 45 de zile după primirea proceselor – verbale de recepție a lucrărilor executate, și a facturilor, semnate și acceptate de către Co-investitor. Este interzisă efectuarea plăților anticipate (avans) de către autoritatea contractantă.

3.3. Co-investitorul va verifica procesele-verbale de recepție a lucrărilor executate în termen de 20 zile calendaristice de la primirea acestora de la Antreprenor.

3.4. Plata facturii finale se va face imediat după verificarea și acceptarea situației de plată definitive de către Co-investitor. Dacă verificarea se prelungește din diferite motive, dar în special datorită unor eventuale litigii, contravaloarea lucrărilor care nu sunt în litigiu va fi plătită imediat.

3.5. Lucrările nu vor fi considerate finalizate până când procesul-verbal de recepție la terminarea lucrărilor nu va fi semnat de comisia de recepție, care confirmă că lucrările au fost executate conform contractului.

3.6. Garanția de bună execuție se va restitui Antreprenorului în baza notificării Co-investitorului către agentul bancar. Notificarea se va face după semnarea procesului-verbal de recepție la terminarea lucrărilor în cel mult 15 zile. În cazul recepției cu obiecții, garanția se va restitui în cel mult 15 zile după înlăturarea acestora.

#### 4. DREPTURILE ȘI OBLIGAȚIUNILE PĂRȚILOR CONTRACTANTE

4.1. Întreaga documentație necesară pentru executarea lucrărilor contractate se pune de către Co-investitor și Beneficiar la dispoziția Antreprenorului în două exemplare, în termenele stabilite în contract, prin graficul general de realizare a lucrărilor publice.

4.2. Antreprenorul are obligația să execute, să finalizeze lucrarea în termenele stabilite în contract, pe proprie răspundere. Pentru aceasta el este obligat să respecte proiectul, documentația de execuție și prevederile actelor normative din domeniul construcțiilor, cu efectuarea ridicărilor topografice de control.

4.3. Antreprenorul are obligația de a supraveghea lucrările, de a asigura forța de muncă, materialele, instalațiile, echipamentele și toate celelalte obiecte fie de natură provizorie, fie definitive cerute de și pentru contract, în măsura în care necesitatea asigurării acestora este prevăzută în contract sau se poate deduce în mod rezonabil din contract.

4.4. Documentația pusă la dispoziția Antreprenorului se repartizează astfel:

- a) un exemplar rămâne la dispoziția Antreprenorului, iar,
- b) altul va fi ținut de către acesta la dispoziție pentru consultare de către Agenția pentru Supravegherea Tehnică, precum și de către alte persoane autorizate, inclusiv responsabilul tehnic atestat.

4.5. Desenele, calculele, verificările calculelor, caietele de măsurări (atașamentele) și alte documente, pe care Co-investitorul sau Antreprenorul trebuie să le întocmească și sunt cerute de subantreprenorul proiectant, vor fi puse la dispoziția acestuia de către Antreprenor.

4.6. Oferta adjudecată face parte integrantă din contract. Ea trebuie să fie corectă și completă. Prețurile stabilite, vor acoperi toate obligațiunile din contract și toate operațiunile pentru terminarea și întreținerea corespunzătoare a lucrărilor.

4.7. Dacă Co-investitorul nu emite în timp util dispoziții suplimentare care să conțină instrucțiuni sau aprobări, ordine, directive, sau detalii, Antreprenorul va notifica Co-investitorul prin scrisori, de câte ori este posibil, că acestea pot să provoace întârzieri sau întreruperi în desfășurarea lucrărilor. Notificarea va conține detaliile sau dispozițiile ce se cer și va specifica data la care acestea au fost necesare, precum și întârzierile sau întreruperile ce survin datorită lipsei acestor documente.

4.8. Întreaga documentație necesară pentru executarea lucrărilor de subantrepriză va fi pusă la dispoziția subantreprenorilor de către Antreprenor, fără plată, în termenele din subcontracte (contracte de subantrepriză), stabilite prin graficul de execuție.

4.9. Antreprenorul va executa și va întreține toate lucrările, va asigura forța de muncă, materialele, utilajele de construcții și obiectele cu caracter provizoriu pentru executarea lucrărilor. Acesta își asumă întreaga responsabilitate pentru toate operațiunile executate pe șantier și pentru procedeele de execuție utilizate.

4.10. Antreprenorul, prin atribuirea ofertei în favoarea sa, se angajează să prezinte garanția de bună execuție a contractului, în cuantum de 5% din valoarea contractului atribuit. Forma garanției de execuție – reținerea succesivă din facturile parțiale, în cuantum de 5% din valoarea acestora până la atingerea unui procent de 5% din valoarea contractului. Aceste rețineri vor fi efectuate până la completarea garanției de bună execuție. Sumele astfel reținute vor fi depuse pe un cont special agreat de părți deschis pe numele antreprenorului în baza contractului de depozit-garanție.

4.11. Co-investitorul eliberează/restituie garanția de bună execuție Antreprenorului după semnarea procesului-verbal la terminarea lucrărilor în cel mult 15 zile. În cazul recepției cu obiecții, garanția se va restitui în cel mult 15 zile după confirmarea înlăturării acestora.



- 4.12. Antreprenorul trebuie să constituie garanția de bună execuție după primirea scrisorii de acceptare, dar nu mai târziu de data încheierii contractului. Atâta timp cât el nu și-a îndeplinit această obligațiune, Co-investitorul poate să rețină garanția Antreprenorului pentru ofertă.
- 4.13. Antreprenorul garantează că, la data recepției, lucrarea executată are calitățile stipulate în contract, corespunde reglementărilor tehnice și nu este afectată de vicii care ar diminua sau chiar anula valoarea sau posibilitatea de utilizare, conform condițiilor normale de folosire sau a celor explicate în contract.
- 4.14. La lucrările la care se fac încercări, se consideră calitatea probei îndeplinită atâta timp cât rezultatele se înscriu în limitele admise prin reglementările tehnice.
- 4.15. Co-investitorul are dreptul de a supraveghea desfășurarea lucrărilor în conformitate cu prevederile contractului, prin responsabilii tehnici atestați. Acestora li se va asigura accesul la locul de muncă, în ateliere, depozite și oriunde se desfășoară activități legate de realizarea obligațiilor contractuale. La cerere, trebuie să i se pună la dispoziție desenele și documentația de execuție pentru examinare și să i se dea toate lămuririle, condiția fiind ca prin aceasta să nu se dezvăluie informația și să nu fie utilizată în scopuri proprii, indiferent dacă contractul a fost sau nu încheiat.
- 4.16. Co-investitorul este autorizat să emită dispozițiile pe care le consideră necesare executării lucrărilor, cu respectarea drepturilor Antreprenorului. Dispozițiile se adresează în principiu numai Antreprenorului și dirigintelui de șantier, cu excepția cazurilor în care trebuie de intervenit împotriva unui pericol iminent sau declarat. Co-investitorului trebuie să i se comunice numele dirigintelui de șantier atestat tehnico-profesional, care va dirija execuția lucrărilor și va verifica calitatea lor din partea Antreprenorului.
- 4.17. Dacă Antreprenorul consideră că dispozițiile Co-investitorului sunt nejustificate sau inoportune, el poate înainta obiecții, dar acestea nu îl scutește de obligația de a executa dispozițiile primite, în afara cazului în care ele contravin prevederilor legale. Dacă prin executarea dispozițiilor Co-investitorului, se creează dificultăți în execuție, care generează cheltuieli suplimentare, acestea vor fi suportate de către Co-investitor.
- 4.18. Trasarea axelor principale, bornelor de referință, căilor de circulație și limitelor terenului pus la dispoziția Antreprenorului, precum și materializarea cotelor de nivel în imediata apropiere a terenului, sunt obligațiuni ale Antreprenorului.
- 4.19. Pentru verificarea trasării de către Co-investitor/Beneficiar sau proiectant, Antreprenorul este obligat să protejeze și să păstreze toate reperatele, bornele sau alte obiecte folosite la trasarea lucrărilor.
- 4.20. Ridicările de teren, trasările și cotele de nivel, precum și alte documente puse la dispoziția Antreprenorului de către Co-investitor/Beneficiar pentru executarea contractului sunt hotărâtoare. Antreprenorul este obligat să verifice documentele primite și să înștiințeze Co-investitorul/Beneficiarul cu privire la erorile și inexactitățile constatate sau presupuse.
- 4.21. Antreprenorul are obligația să stabilească toate relațiile care reglementează raporturile cu subantreprenorii și este răspunzător față de Co-investitor/Beneficiar pentru respectarea de către subantreprenori a prevederilor legale și obligațiilor contractuale și profesionale.
- 4.22. Pe parcursul executării lucrărilor, Co-investitorul are dreptul să dispună în scris:
- a) îndepărtarea de pe șantier a oricăror materiale care sunt calitativ necorespunzătoare;
  - b) înlocuirea materialelor necorespunzătoare calitativ cu altele corespunzătoare;
  - c) îndepărtarea sau refacerea oricărei lucrări sau părți de lucrare necorespunzătoare din punct de vedere calitativ.
- 4.23. În cazul neexecutării de către Antreprenor a dispozițiilor din punctul 4.22., Co-investitorul poate opri lucrările prin rezoluțiunea contractului, angaja și plăti alți antreprenori pentru

executarea acestor lucrări, punând în întârziere în acest sens Antreprenorul, care va fi obligat, în condițiile legii, să compenseze cheltuielile aferente suportate în legătură cu faptul neexecutării, în condițiile legii.

4.24. În cazul în care în timpul executării lucrărilor, pe amplasamente se descoperă valori istorice, artistice sau științifice, Antreprenorul este obligat să oprească execuția lucrărilor în zona respectivă și să comunice Co-investitorului/Beneficiarului, organelor de poliție sau organelor competente acest fapt.

4.25. În timpul desfășurării lucrărilor, Antreprenorul are obligația să mențină căile de acces libere, să retragă utilajele, să îndepărteze surplusurile de materiale, deșeuri și lucrări provizorii de orice fel, care nu sunt necesare, iar la terminarea lucrărilor, Antreprenorul va evacua de pe șantier toate utilajele de construcție, surplusurile de materiale, deșeurile și lucrările provizorii.

4.26. Beneficiarul trebuie să obțină, pe propria cheltuială, toate avizele, autorizațiile și aprobările, să plătească toate taxele necesare legate de execuția lucrărilor, precum și pentru bunuri sau drepturi afectate sau care pot fi afectate de execuția lucrărilor.

4.27. Beneficiarul este obligat să întreprindă toate măsurile necesare pentru asigurarea condițiilor pentru derularea activităților întru realizarea Lucrărilor;

4.28. Beneficiarul este obligat să asigure accesul persoanelor desemnate de părțile contractante la documente, terenuri, încăperi și informații pentru efectuarea verificărilor, privind realizarea Lucrărilor;

4.29. Beneficiarul va asigura conform Contractului de finanțare nr.4 din 01.03.2022 plata contribuției în termen, la notificarea Co-investitorului;

## **5. AJUSTAREA VALORII CONTRACTULUI**

5.1 Se stabilește de comun acord a părților, Modalitatea de ajustare a valorii prezentului contract de achiziție: astfel, se va realiza majorarea sau reducerea valorii contractului în conformitate cu prevederile stabilite pentru ajustarea valorii contractului ținând cont de rata inflației sau deflației, conform secțiunii 1 capitolul II a Hotărârii de Guvern nr.1129/2018.

## **6. ANTREPRENORUL ȘI SUBANTREPRENORII**

6.1. Antreprenorul este obligat să execute toate lucrările, prevăzute în contract, în termenele stabilite prin graficul general de realizare a lucrărilor și graficul de execuție și de o calitate corespunzătoare prevederilor actelor normative și prezentului contract.

6.2. În cazul în care părțile din lucrarea ce se contractează se execută în subantrepriză, Antreprenorul trebuie să prezinte, cu ocazia ofertării, lista subantreprenorilor și lucrările pe care aceștia le vor executa.

6.3. Pe parcursul execuției lucrărilor, Antreprenorul este obligat să comunice, la cererea Co-investitorului, datele de identificare ale subantreprenorilor.

6.4. Angajarea forței de muncă pe bază de acord nu este considerată obiectul unei subcontractări.

## **7. FORȚA DE MUNCĂ**

7.1. Antreprenorul și subantreprenorii vor îndeplini toate formalitățile necesare angajării întregii forțe de muncă pentru executarea lucrărilor contractate în conformitate cu prevederile legislației.



## 8. MATERIALELE ȘI EXECUȚIA LUCRĂRILOR PROPRIU-ZISE

8.1. Materialele vor fi de calitate prevăzută în documentația de executare, urmând a fi supuse periodic la diverse testări de către proiectant sau Co-investitor. Antreprenorul va asigura, la cerere, forța de muncă, instrumentele, utilajul și materialele necesare pentru examinarea, măsurarea și testarea lucrărilor.

8.2. Costul probelor și încercărilor va fi suportat de Antreprenor, dacă acesta este prevăzut în documentație, în caz contrar cheltuielile vor fi suportate de Beneficiar.

8.3. Probele neprevăzute și comandate de Beneficiar pentru verificarea unor lucrări sau materiale puse în operă vor fi suportate de Antreprenor, dacă se dovedește că materialele nu sunt corespunzător calitative sau manopera nu este în conformitate cu prevederile contractului. În caz contrar, Beneficiarul va suporta aceste cheltuieli.

8.4. Co-investitorul, Beneficiarul, proiectantul sau orice altă persoană autorizată de aceștia au acces tot timpul la lucrări pe șantier și în locurile unde se pregătește lucrarea, în depozite de materiale prefabricate etc.

8.5. Lucrările care devin ascunse nu vor fi acoperite fără aprobarea responsabilului tehnic atestat și, după caz, a proiectantului, Antreprenorul asigurând posibilitatea acestora să examineze și să urmărească orice lucrare care urmează să fie ascunsă. Antreprenorul va anunța responsabilul tehnic atestat, proiectantul ori de câte ori astfel de lucrări, inclusiv fundațiile clădirii, sunt gata pentru a fi examinate. Responsabilul tehnic atestat și proiectantul vor participa la examinarea și măsurarea lucrărilor.

8.6. Antreprenorul va dezveli orice parte sau părți de lucrare la dispoziția Co-investitorului și va reface această parte sau părți de lucrare, dacă este cazul. Dacă se constată că lucrările au fost de calitate corespunzătoare și realizate conform documentației de execuție, dezvelirea, refacerea și/sau repararea vor fi suportate de Beneficiar, în caz contrar, de Antreprenor.

8.7. Costurile pentru consumul de utilități, precum și cel al contoarelor sau al altor aparate de măsurat se suportă de către Antreprenor. În cazul mai multor antreprenori, costurile se suportă proporțional de către aceștia.

8.8. Lucrările executate de Antreprenor în afara celor prevăzute în contract sau fără dispoziția Co-investitorului, precum și cele care nu respectă prevederile contractului, fără a exista în acest sens o dispoziție expresă a Co-investitorului, nu vor fi plătite Antreprenorului. Antreprenorul trebuie să înlăture aceste lucrări, în termenul stabilit cu Co-investitor. De asemenea, el răspunde în fața Co-investitorului de toate pagubele pe care le-a provocat acestuia. Lucrările respective vor fi plătite Antreprenorului numai dacă se dovedesc a fi necesare și se presupune că ele corespund voinței Co-investitorului, în care caz vor fi notificate imediat.

8.9. Lucrările încep după 10 zile de la semnarea și înregistrarea contractului în modul corespunzător cu primirea notificării de începere/reîncepere.

## 9. PERIOADA DE GARANȚIE ȘI REMEDIERI ÎN PERIOADA DE GARANȚIE

9.1. Perioada de garanție pentru lucrări este de **3 ani de la data recepției la terminarea lucrărilor.**

9.2. Perioada de garanție începe de la data recepției la terminarea lucrărilor și curge până la expirarea termenului prevăzut la punctul 9.1 din prezentul capitol.

9.3. Antreprenorul are obligația ca în perioada de garanție să înlăture toate defecțiunile ce țin de nerespectarea clauzelor contractului din cont propriu, în urma unei notificări transmise de către Beneficiar.

## 10. RĂSPUNDEREA PĂRȚILOR

10.1. Părțile poartă răspundere pentru neexecutarea sau executarea necorespunzătoare a obligațiilor prevăzute de prezentul contract în conformitate cu legislația Republicii Moldova.

10.2. Dacă în legătură cu executarea lucrărilor de construcții se produce o daună unui terț, părțile contractante răspund solidar, conform prevederilor legale. Pentru stabilirea între părți a cuantumului răspunderii pentru dauna provocată se va ține seama de gradul de vinovăție a fiecărui partener în producerea acesteia, dacă în clauzele contractuale nu s-a prevăzut altfel.

10.3. Membrii asocierii își păstrează individualitatea ca subiecți de drept, însă sunt obligați să răspundă solidar față de autoritatea contractantă pentru modul de îndeplinire a obligațiilor contractuale.

10.4. Dacă prejudiciul cauzat terței persoane este urmare a unei măsuri dispuse de beneficiar în forma în care a fost aplicată, atunci acesta poartă singur răspunderea, numai dacă Antreprenorul l-a înștiințat în prealabil de pericolul legat de executarea dispoziției.

10.5. Antreprenorul este obligat, conform prevederilor legale, la plata daunelor pentru încălcarea sau deteriorarea drumurilor de acces sau a rețelelor de utilități, a terenurilor limitrofe prin depozitarea de pământ, materiale sau alte obiecte, precum și ca urmare a unor îngrădiri sau limitări din proprie vină.

10.6. Antreprenorul trebuie să asigure lucrările executate și dotările pe care le are la dispoziție împotriva degradării și furturilor până la predarea lucrărilor către Co-investitor/Beneficiar. El trebuie să ia măsuri de protecție contra degradării lucrării datorită acțiunilor atmosferice și a apei și să îndepărteze zăpada și gheața.

10.7. Dacă nerespectarea de către Antreprenor a prevederilor oricărui regulament sau hotărâri ale autorităților administrației publice locale sau ale altor organe locale, legal constituite, și care au caracter obligatoriu la executarea lucrărilor, provoacă pagube pentru Co-investitor/Beneficiar, acesta va fi despăgubit de Antreprenor în mărimea sumei prejudiciului.

10.8. Dacă motivele constrângerii sau ale întreruperii sunt imputabile uneia dintre părțile contractante, atunci cealaltă parte poate emite pretenții privind despăgubirea pentru daunele intervenite și care pot fi dovedite.

10.9. Dacă întârzierea în execuția lucrărilor este din culpa uneia dintre părțile contractante, partea culpabilă va plăti celeilalte părți penalizări și/sau despăgubiri în cuantum de 0,1% din valoarea lucrărilor rămase de executat/neonorate pentru fiecare zi de întârziere. Penalizarea devine operantă în momentul în care partea inculpă a intrat în întârziere.

10.10. Co-investitorul nu va fi responsabil pentru niciun fel de daune-interese, compensații plătibile conform prevederilor legale, în privința sau ca urmare a unui accident sau prejudiciu adus unui muncitor sau altei persoane angajate de Antreprenor, cu excepția unui accident sau prejudiciu rezultând din vina Co-investitorului, a agenților sau a angajaților acestora.

10.11. Antreprenorul și subantreprenorii răspund solidar pentru neexecutarea obligațiilor contractuale.

## 11. SOLUȚIONAREA LITIGIILOR

11.1. În cazul litigiilor privind calitatea și proprietățile materialelor de construcție, procedurile de verificare, corectitudinea efectuării probelor, a utilajelor de construcție folosite, fiecare parte poate, după o înștiințare prealabilă a celeilalte părți, să ceară efectuarea unor cercetări de către o



instituție publică de cercetare. Costurile cercetărilor efectuate le suportă partea a cărei culpă a fost dovedită.

## **12. REZOLUȚIUNEA CONTRACTULUI**

12.1. Antreprenorul poate cere rezoluțiunea contractului, dacă:

- a) Co-investitorul nu-și îndeplinește o obligație care este în sarcina sa și prin aceasta pune Antreprenorul în situația de a nu putea executa lucrarea;
- b) Co-investitorul nu onorează o plată scadentă mai mult de 3 luni;
- c) Co-investitorul notifică antreprenorul că din motive neprevăzute și datorită unor conjuncturi economice este în imposibilitate de a continua îndeplinirea obligațiilor contractuale.

12.2. Co-investitorul poate cere rezoluțiunea contractului, dacă:

- a) Antreprenorul se află în incapacitate de plată, lichidare sau bunurile acestuia sunt sub sechestru;
- b) Antreprenorul nu începe lucrările fără să aibă un motiv justificat sau nu reia lucrările suspendate, în termen rezonabil de la primirea notificării scrise de reîncepere a lucrărilor;
- c) Antreprenorul nu a îndepărtat materialele necorespunzătoare de pe șantier sau nu a refăcut o lucrare în termenul stabilit de către beneficiar/co-investitor;
- d) Co-investitorul notifică antreprenorul că din motive neprevăzute și datorită unor conjuncturi economice este în imposibilitate de a continua îndeplinirea obligațiilor contractuale.

12.3. Contractul se consideră rezolvit, dacă partea contractantă va comunica în scris celeilalte părți contractante în termen de 15 zile motivele indicate la punctele 12.1 și 12.2 din prezentul contract.

12.4. Co-investitorul, în caz de rezoluțiune a contractului, va convoca comisia de recepție care va efectua recepția cantitativă și calitativă a lucrărilor executate, în maximum 15 zile de la data rezoluțiunii contractului.

12.5. În cazul rezoluțiunii contractului, Co-investitorul va întocmi situația lucrărilor efectiv executate, inventarul materialelor, utilajelor și lucrărilor provizorii, după care se vor stabili sumele care urmează să le plătească în conformitate cu prevederile contractului, precum și daunele pe care trebuie să le suporte Antreprenorul din vina căruia s-a rezolvit contractul.

12.6. După rezoluțiunea contractului, Co-investitorul poate continua execuția lucrărilor cu respectarea prevederilor legale.

12.7. Cazuri specifice de încetare a contractului de achiziții publice:

Co-investitorul are dreptul de a rezolvi unilateral un contract de achiziții publice în perioada de valabilitate a acestuia în una dintre următoarele situații:

- a) contractantul se afla, la momentul atribuirii lui, în una dintre situațiile care ar fi determinat excluderea sa din procedura de atribuire potrivit art. 19 al Legii nr. 131/2015 privind achizițiile publice;
- b) contractul a făcut obiectul unei modificări substanțiale care necesita o nouă procedură de achiziție publică în conformitate cu art. 76 al Legii nr. 131/2015 privind achizițiile publice;
- c) contractul nu ar fi trebuit să fie atribuit contractantului respectiv, având în vedere o încălcare gravă a obligațiilor ce rezultă din Legea nr. 131/2015 privind achizițiile publice și/sau tratatele internaționale la care Republica Moldova este parte, care a fost constatată printr-o decizie a unei instanțe judecătorești naționale sau, după caz, internaționale.

## **13. DISPOZIȚII FINALE**

13.1. Următoarele documente vor fi citite și vor fi interpretate ca fiind parte integrantă a prezentului contract:

- a) Caietul de sarcini;
- b) Propunerea tehnică;
- c) Propunerea financiară;

- d) Graficul de executare a lucrărilor;
- e) Contractul de Garanție de bună execuție;
- f) Contractul de finanțare nr.4 din 01.03.2022.

13.2. Documentele contractului vor fi întocmite în limba română.

13.3. Prezentul Contract reprezintă acordul de voință al părților semnatare, fiind semnat astăzi, "05" mai 2022.

13.4. Pentru confirmarea celor menționate, părțile au semnat prezentul Contract în conformitate cu legislația Republicii Moldova, la data indicată, fiind valabil până la 31.12.2027.

#### 14. RECHIZITELE JURIDICE, POȘTALE ȘI DE PLĂȚI ALE PĂRȚILOR

**ANTREPRENORUL**  
**Valdcongrup S.R.L.**

Adresa poștală: MD-2012, m. Chișinău,  
**str. Maria Cebotari, 28**  
Telefon: +37379504000  
Cod fiscal: 1007600018551  
Banca: BC "Victoriabank"SA, Fil. Nr. 3  
Cod: VICBMD2X416  
IBAN: MD67VI225100000302981MDL

**CO-INVESTITORUL:**  
**Agentia de Dezvoltare Regională**  
**Centru**

Adresa poștală: MD-6802, R.M.or. Ialoveni, str.  
**Alexandru cel Bun, nr. 33**  
Telefon: 0268 226 92, 0268 272 35  
Cod fiscal: 1009601000289  
Ministerul Finanțelor Trezoreria Regională  
**Centru**  
Cod: TREZMD2X  
IBAN: MD51TRPCBS518430B00049AA

**BENEFICIARUL:**  
**Primăria Hâncești**

Adresa poștală: MD-3401 R.M or. Hâncești, str. Milacea Hâncu, nr.132  
Telefon: 0269-23 2 86  
Cod fiscal: 1007601004054

#### SEMNĂTURILE PĂRȚILOR



**ANTREPRENOR:**

  
**Denis Turcan**  
  
L.S.

**CO-INVESTITOR:**

  
**Pavel Trofin**  
  
L.S.

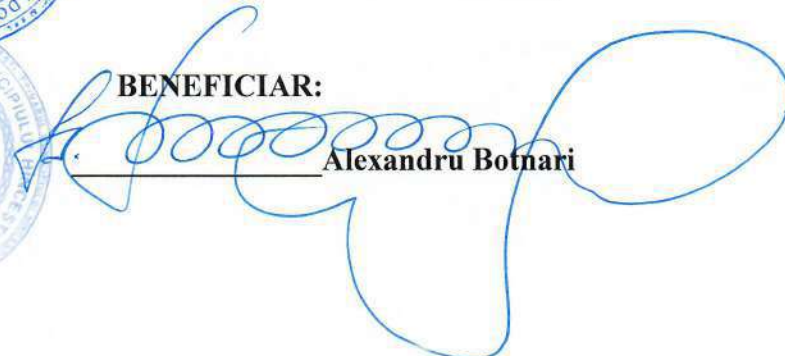
**BENEFICIAR:**

  
**Alexandru Botnari**  
  
L.S.

### SPECIFICAȚII TEHNICE

Nr n/o	Denumirea lucrărilor	Cod CPV	Specificarea tehnică deplină solicitată de către autoritatea contractantă	Specificarea tehnică deplină propusă de către ofertant	Standarde de referință
I	<b>Lotul I:</b> <b>Construcția rețelelor de canalizare în cinci sectoare din mun. Hâncești</b>				
1.1	Construcția rețelelor de canalizare în cinci sectoare din mun. Hâncești	45200000-9	Conform Formularului de deviz nr. 1- Lista cu cantitățile de lucrări (anexa nr. 23)	Conform ofertei (Devizele - ofertă, Formularele nr.3, 5 și 7	
	<b>TOTAL</b>				

### SEMNĂTURILE PĂRȚILOR



ANTREPRENOR:

Denis Țurcan

CO-INVESTITOR:

Pavel Trofin

L.Ș.

BENEFICIAR:

Alexandru Botnari

L.Ș.

### SPECIFICAȚII DE PREȚ

Nr. n/o	Denumirea lucrărilor	Cod CPV	Unitate a de măsură	Cantitatea	Prețul unitar Inklusiv TVA	Suma lei MD, inclusiv TVA	Termenii de executare
1	<b>Lotul I:</b> <b>Construcția rețelelor de canalizare în cinci sectoare din mun. Hîncești</b>						
1.1	Construcția rețelelor de canalizare în cinci sectoare din mun. Hîncești	45200000-9	lucrare	1	14,780,198.00	<b>17,736,239.00</b>	24 luni
<b>TOTAL</b>		x	x	x	14,780,198.00	<b>17,736,239.00</b>	x

### SEMNĂTURILE PĂRȚILOR

ANTREPRENOR



Denis Țurcan

CO-INVESTITOR



Pavel Trofin

L.Ș.

BENEFICIAR:

Alexandru Botnari





9. Concluzia Inspectoratului Național pentru Supraveghere Tehnică:

Digitally signed by Rașcu Maria  
Date: 2025.04.09 15:44:09 EEST  
Reason: MoldSign Signature  
Location: Moldova

MOLDOVA EUROPEANĂ



Comisia de recepție:

**Președinte:** Primarul mun. Hîncești - Alexandru Botnari

Digitally signed by Botnari Alexandru  
Date: 2024.01.26 12:45:34 EET  
Reason: MoldSign Signature  
Location: Moldova



**Membri:** Responsabil tehnic, -

Vladimir Blișciac

Digitally signed by Blișciac Vladimir  
Date: 2024.01.24 11:42:15 EET  
Reason: MoldSign Signature  
Location: Moldova



Director interimar ADR Centru -

Natalia Eremia

Digitally signed by Eremia Natalia  
Date: 2024.01.29 16:33:07 EET  
Reason: MoldSign Signature  
Location: Moldova



Șef SMIP, ADR Centru -

Oleg Secrieru

Digitally signed by Secrieru Oleg  
Date: 2024.01.29 10:06:48 EET  
Reason: MoldSign Signature  
Location: Moldova



Divizier -

Nicolae Orhian

Digitally signed by Orhian Nicolae  
Date: 2024.01.26 19:49:37 EET  
Reason: MoldSign Signature  
Location: Moldova



DȘLS -

Alexandru Speridon

Digitally signed by Spiridon Alexandru  
Date: 2024.01.30 13:18:16 EET  
Reason: MoldSign Signature  
Location: Moldova

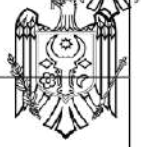

Specialist SMIP, ADR Centru -

Victor Vîrlan

Digitally signed by Vîrlan Victor  
Date: 2024.01.29 11:55:26 EET  
Reason: MoldSign Signature  
Location: Moldova



10. Lucrarea „**Construcția rețelelor de canalizare în cinci sectoare din mun. Hîncești**” este.

TRANSMISĂ:  
EXECUTANTUL:

TRANSMISĂ:  
INVESTITORUL :

PRIMITĂ:  
BENEFICIARUL:

Digitally signed by Țurcan Denis  
Date: 2024.01.30 13:20:35 EET  
Reason: MoldSign Signature  
Location: Moldova

2024



"

2024



"

"

2024

L.Ș.

(semnătura)

Digitally signed by Blișciac Vera  
Date: 2024.04.11 13:34:18 EEST  
Reason: MoldSign Signature  
Location: Moldova



Digitally signed by Botnari Alexandru  
Date: 2024.01.31 14:58:10 EET  
Reason: MoldSign Signature  
Location: Moldova

(semnătura)



**Lista documentației de proiect care lipsesc sau sunt incomplete:**

**„Construcția rețelelor de canalizare în cinci sectoare din mun. Hîncești”**

---

1. De prezentat INST Documentația de proiect, Ridicarea topografică a rețelelor executate, cartea tehnică.

**(Executantul)**

Digitally signed by Botnari Alexandru  
Date: 2024.01.26 12:47:12 EET  
Reason: MoldSign Signature  
Location: Moldova



**Președintele comisiei**

**A. Botnari**

**Secretarul comisiei**

Digitally signed by Blișciac Vladimir  
Date: 2024.01.24 11:43:10 EET  
Reason: MoldSign Signature  
Location: Moldova



**V. Blișciac**

**Lista lucrărilor care nu au fost executate:**

**„Construcția rețelelor de canalizare în cinci sectoare din mun. Hîncești”**

- 1. De solicitat de la BIT „Certificatul cu privire la inspectarea bunului imobi”  
(SP nr. 1 și SP nr.2) – Beneficiarul.**

Digitally signed by Botnari Alexandru  
Date: 2024.01.26 12:47:54 EET  
Reason: MoldSign Signature  
Location: Moldova



**Președintele comisiei**

**A. Botnari**

**Secretarul comisiei**

Digitally signed by Blișciac Vladimir  
Date: 2024.01.24 11:43:56 EET  
Reason: MoldSign Signature  
Location: Moldova



**V. Blișciac**

**Lista lucrărilor care nu sau respectat prevederile proiectului:**

**„Construcția rețelelor de canalizare în cinci sectoare din mun. Hîncești”**

1. De înlăturat fisurile la pereul căminelor la SP nr.1.
2. De finalizat amenajarea stratului de petriș la SP nr.1.
3. De înlăturat tasările petrișului la SP nr.2.
4. De înlăturat scurgerea apelor de teren în căminul cu vană la SP nr.2.
5. De înlăturat scurgerea apelor de teren în cămunul de conexiune la SP nr.2.

Digitally signed by Botnari Alexandru  
Date: 2024.01.26 12:48:39 EET  
Reason: MoldSign Signature  
Location: Moldova



**Președintele comisiei**

**A. Botnari**

**Secretarul comisiei**

Digitally signed by Blișciac Vladimir  
Date: 2024.01.24 11:44:45 EET  
Reason: MoldSign Signature  
Location: Moldova



**V. Blișciac**



Ministerul Infrastructurii  
și Dezvoltării Regionale  
al Republicii Moldova

Inspectoratul Național  
pentru Supraveghere  
Tehnică

Nr.1945/25 din 10.04.2025

La f/n din 16.04.2024

(Înregistrată la INST cu nr.4137/24 din 16.04.2024)

**Primăria mun. Hîncești**

MD-3401, str.Mihalcea Hîncu, nr.132, mun.Hîncești

**ADR Centru**

MD-6801, str.Alexandru cel Bun , nr.33, or.Ialoveni

Pentru informare

Inspectoratul Național pentru Supraveghere Tehnică (INST) aprobat prin HG nr. 391/2023, a examinat materialele anexate la cererea pentru recepția construcțiilor și instalațiilor aferente la obiectivul ”Construcția rețelelor de canalizare în cinci sectoare din mun.Hîncești” și Vă informează.

După înlăturarea neconformităților menționate în actul de constatare nr.14487 din 29.11.2024, de către reprezentantul INST a fost semnat procesul verbal de recepție la terminarea lucrărilor, care se anexează.

Anexă: Procesul verbal de recepție la terminarea lucrărilor -5file

**Cu respect,**

**Șef al Inspectoratului**

Digitally signed by Moraru Ion  
Date: 2025.04.10 14:17:48 EEST  
Reason: MoldSign Signature  
Location: Moldova

MOLDOVA EUROPEANĂ

**Ion MORARU**

Maria Rascu, tel 067442420  
[maria.rascu@inst.gov.md](mailto:maria.rascu@inst.gov.md)

str. Alexandr Puskin, nr. 22, Chișinău, MD-2012, tel. +373-22-23-80-24, fax +373-22-24-25-84

E-mail: [secretariat@inst.gov.md](mailto:secretariat@inst.gov.md) Pagina web: [www.inst.gov.md](http://www.inst.gov.md)

CONSILIUL  
MUNICIPAL HÎNCEȘTI



HÎNCEȘTI  
MUNICIPAL COUNCIL  
CITY HALL HÎNCEȘTI

PRIMĂRIA  
MUNICIPIULUI HÎNCEȘTI

MD-3401, mun. Hîncești, str. Mihalcea Hîncu 132  
tel: +373-269-2-58-55; fax: +373-269-2-32-86  
E-mail: municipiulhincesti@gmail.com

132 Mihalcea Hîncu, str, Hîncești Town, MD-3401  
tel: +373-269-2-58-55; fax: +373-269-2-32-86  
E-mail: municipiulhincesti@gmail.com

Nr. 02/1-37/1074 din 12.09.2024

În adresa persoanelor interesate

### Scrisoare de Recomandare

Este o plăcere să vă scriu această scrisoare de recomandare pentru Valdcongrup S.R.L. în contextul colaborării la obiectul "**Construcția rețelelor de canalizare în cinci sectoare din mun. Hîncești**". Am avut ocazia să lucrăm împreună în cadrul mai multor proiecte de construcție și am fost impresionat de profesionalismul și angajamentul lor.

În timpul colaborărilor noastre, echipa Valdcongrup S.R.L. a demonstrat abilități remarcabile în gestionarea proiectelor de construcție. Capacitatea lor de a respecta termenele limită, de a gestiona eficient resursele și de a menține standarde înalte de calitate a lucrărilor a fost constantă și apreciată.

Printre realizările noastre notabile cu Valdcongrup S.R.L., aș dori să menționez obiectul "**Construcția rețelelor de canalizare în cinci sectoare din mun. Hîncești**". Acest proiect a fost finalizat cu mare succes, demonstrând nu doar competența tehnică, dar și capacitatea de a aborda provocările imprevizibile într-un mod eficient și profesional.

În plus, Valdcongrup S.R.L., se dovedește a fi un partener de încredere, cu un angajament deosebit față de standardele de siguranță și reglementările din domeniul construcțiilor. Integritatea și etica profesională de care dau dovadă îi fac un candidat excelent pentru orice colaborare în domeniu.

Recomand compania Valdcongrup S.R.L pentru orice oportunitate sau proiect în domeniul construcțiilor. Sunt convins că vor aduce aceleași niveluri ridicate de excelență și profesionalism în colaborarea cu compania dumneavoastră.

Cu stimă,



Primarul municipiului Hîncești

Alexandru Botnari

## DECLARAȚIE

### privind lista principalelor lucrări executate în ultimul an de activitate

Nr.	Obiect contract	Denumire/Nume beneficiar/Adresa	Calitatea antreprenorului*	Preț contract/valoarea lucrărilor executate	Perioada de execuție a lucrării (luni)	Numărul și data procesului verbal de recepție la terminarea lucrărilor
1	Extinderea rețelelor de canalizare în satul Vălcineț r-nul Călărași	Primăria s. Vălcineț	contractant unic	6 844 652,00	12 luni	In execuție
2	Execute lucrările de construcție a rețelelor de alimentare cu apă și a 4 castele în satul Ialpuș, și Hirtop, r-nul Cimislia	Primăria com. Hirtop	contractant unic	7 128 739,90	12 luni	In execuție
3	Extinderea rețelelor de canalizare din satul Inești	Primăria s. Inești	contractant unic	9 908 784,00	12 luni	In execuție
4	Construcția rețelei de apeduct satul Vadul-Rașcov, r-nul Șoldănești	Primăria s. Vadul-Rașcov	contractant unic	6 642 736,00	12 luni	In execuție
5	Achiziționarea lucrărilor de Construcție a sistemului de alimentare apă potabilă extins în satul Bobulești și satul Gvozdova, comuna Gura Camencii, raionul Florești." localizat în s. Bobulești, com. Gura Camencii, r-nul Florești	Primăria com. Gura Camencii	contractant unic	5 531 605,20	12 luni	In execuție
6	Lucrări de construcție a rețelei de apeduct (sect. Dealul Morilor și Ivașcova) din comuna Trușeni, mun. Chișinău, ETAPA I-II	Primăria com. Trușeni	contractant unic	8 116 654,00	12 luni	In execuție
7	Construcția rețelelor de canalizare în s.Baccealia, r-nul Căușeni (etapa I)	Primăria com. Baccealia	contractant unic	7 470 258,00	12 luni	In execuție
8	Construcția/extinderea sistemului de canalizare din satul Țipala, raionul Ialoveni	Primăria s.Țipala	contractant unic	7 984 510,00	12 luni	In execuție
9	Lucrările de construcție a sistemului de canalizare în satul Buțeni" localizat în s. Buțeni, r-nul Hîncești	Primăria s. Buțeni	contractant unic	7 591 909,20	12 luni	In execuție
10	Lucrări de construcție a rețelelor de canalizare. Instalații de epurare și rețele exterioare din s.Bardar. Etapa IV	Primăria s. Bardar	contractant unic	5 990 399,00	12 luni	In execuție
11	Construcția rețelelor exterioare de alimentare cu apă pentru un sector, a unui castel de apă și un rezervor de apă în s.Gordinesti, r-l Rezina	Primăria s. Gordinești	contractant unic	3 655 409,00	12 luni	In execuție
12	Costrucția rețelelor de apeduct, stație de pompare a apei și rețele electrice către stația de pompare din s. Negrești, raionul Strășeni	Primăria s. Negrești	contractant unic	4 389 935,00	12 luni	Nr.1 din 03 noiembrie 2025
13	Construcția rețelelor de alimentare cu apă și canalizare din raionul Zayalpujje din mun. Comrat	Agenția de Dezvoltare Regională UTA Găgăuzia	contractant unic	4 638 884,00	10 luni	Nr.03/25 din 5 august 2025

14	Construcția rețelelor de alimentare cu apă a satelor Vertiujeni, Tîrgul Vertiujeni și Zălucaeni din rl. Florești (Etapa2) și construcția rețelelor magistrale de alimentare cu apă a satelor Temeleuți, Văscăuți, Cernița și Coșernița, rl. Florești în cadrul proiectului Construcția aducțiunii de apă pentru satele Temeleuți, Văscăuți, Coșernița, Cernița raionul Florești, cu conectarea la apeductul existent Zălucaeni-Târgul Vertiujeni-Vertiujeni raionul Florești	Agenția de Dezvoltare Regională Nord	contractant unic	11 668 370,35	9 luni	Nr.106 din 22 iulie 2025
15	Lucrări de construcție a edificiului Substației de Asistență Medicală Urgentă Prespitalicească Orhei din str. Al. Donici, r-nul Orhei	IMSP Centru Național de Asistență Medicală Urgentă Prespitalicească	contractant unic	29 923 855,79	15 luni	Nr.1 din 14 martie 2025
16	Extinderea rețelelor orășănești de canalizare în cartierul "TANC"	Agenția de Dezvoltare Regionale UTA Găgăuzia	contractant unic	9 412 043,00	10 luni	Nr.01/25 din 21 ianuarie 2025

\*Se precizează calitatea în care a participat la îndeplinirea contractului, care poate fi de: contractant unic sau lider de asociație; contractant asociat; subcontractant.

**Semnat:**

MSign

(semnătura)

**Nume:**

ȚURCAN Denis

**MSign**

**Funcția în cadrul întreprinderii:**

Director

**Denumirea întreprinderii:**

VALDCONGRUP S.R.L.

## DECLARAȚIE

privind dotările specifice, utilajul și echipamentul necesar pentru îndeplinirea corespunzătoare a contractului

Nr. d/o	Denumirea principalelor utilaje, echipamente, mijloace de transport, baze de producție (ateliere, depozite, spații de cazare) și laboratoare produse de ofertant ca necesare pentru executarea lucrării, rezultate în baza tehnologiilor pe care el urmează să le adopte	Unitatea de măsură (bucăți și seturi)	Asigurate din dotare	Asigurate de la terți sau din alte surse
0	1	2	3	4
<b>BAZE DE PRODUCȚIE</b>				
1	Oficiu	m2	150,00	Proprie
2	Depozite	m2	2.226,90	Proprie
<b>MECANISME</b>				
1	Autobasculanta Mercedes AXOR 18,0 t	buc	1	Proprie
2	Autobasculanta Mercedes AXOR 2528 26,0 t	buc	1	Proprie
3	Autobasculanta Mercedes ATEGO 12,0 t	buc	1	Proprie
4	Automacara Zil ГЯ 133	buc	1	Proprie
5	Basculantă MAN TGL 8.180 7,5 t	buc	1	Proprie
6	Basculantă Iveco Ford 18,0 t	buc	1	Proprie
7	Buldoexcavator CAT 432E 10,7 t	buc	1	Proprie
8	Buldoexcavator CAT 432E 10,7 t	buc	1	Proprie
9	Bus Mercedes Sprinter 213 CDI 2,5 t	buc	1	Proprie
10	Excavator CAT 308 MINI 8,9 t	buc	1	Proprie
11	Excavator CAT 308E2 CR 8,3 t	buc	1	Proprie
12	Excavator CAT 307C 8,3 t	buc	1	Proprie
13	Excavator CAT 305D 5,1 t	buc	1	Proprie
14	Excavator CAT 307C 8,3 t	buc	1	Proprie
15	Excavator TEREX HR 18 5,0 t	buc	1	Proprie
16	Mercedes Sprinter 311 CDI 2,5 t	buc	1	Proprie
17	Compactor cu rulou vibrator BW100 AD-5	buc	1	Proprie
18	Stivuitor EP	buc	1	Proprie
<b>UTILAJE</b>				
19	Aparat de sudură PE cap la cap Ritmo 160 Basic	buc	1	Proprie
20	Aparat de găurit Makita, Bosch	buc	1	Proprie
21	Aparat de sudură PE cap la cap Ritmo 355 Basic	buc	1	Proprie
22	Aparat de sudură PE cap la cap Techodue PT160	buc	1	Proprie
23	Aparat de sudură Basic 315 -vi-2	buc	1	Proprie
24	Aparat de tăiat faianța 600 mm	buc	1	Proprie
25	Aparat de tăiat faianța 750 mm	buc	1	Proprie
26	Aparata de sudura	buc	1	Proprie
27	Aparata de sudura prin electrofuziune	buc	1	Proprie
28	Aparata de sudura Model Control Unit 0.5 HP A / P2005	buc	1	Proprie
29	Ascensoare hidraulice, capacitate de ridicare	buc	1	Proprie
30	Baracă pentru personal	buc	5	Proprie
31	Betoniera 0,33	buc	1	Proprie
32	Ciocan de abataj Hilti TE 6-A36	buc	1	Proprie
33	Ciocan de abataj Stark AG750	buc	1	Proprie
34	Ciocan de abataj Stark RH 1110	buc	2	Proprie
35	Ciocan demolator Bosch	buc	1	Proprie
36	Ciocan rotativ GBH11	buc	1	Proprie
37	Ciocan rotopercurtor Einhell TC-RH 900	buc	1	Proprie
38	Ciocan rotopercurtor Stark RH 1350	buc	1	Proprie
39	Cofraje din metal	m2	500	Proprie
40	Compactor mecanic cu ardere internă 150 kg Lombardini	buc	2	Proprie

41	Compactor mecanic cu ardere internă 150 kg	buc	1	Proprie
42	Compactor mecanic cu ardere internă 150 kg	buc	1	Proprie
43	Compactor manual 250 kg	buc	1	Proprie
44	Compresor	buc	2	Proprie
45	Compresor, 8atm	buc	1	Proprie
46	Container metalic pentru depozitare materiale	buc	1	Proprie
47	Containere pentru gunoi de construcție	buc	2	Proprie
48	Echipamente și / sau vehicule temporare de control / control	set	2 set	Proprie
49	Fierăstrău vertical Bosch PST 650	buc	1	Proprie
50	Foarfece - Guillotină	buc	1	Proprie
51	Generator de curent 6.8 kW Farmer FAG 6500	buc	1	Proprie
52	Generator Hagel	buc	1	Proprie
53	Generator DWG 4.2	buc	1	Proprie
54	Generator GT 25-17	buc	1	Proprie
55	Generator SPG6500 5.0 kw petrol	buc	1	Proprie
56	Instalație de foraj PU-20 Lifan	buc	1	Proprie
57	Macara de fereastră	buc	2	Proprie
58	Macara mobilă	buc	2	Proprie
59	Mai mecanic	buc	2	Proprie
60	Mașină de găurire diamantată Cedima C-BMH-160	buc	1	Proprie
61	Mașină de găurit Einhell TC-ID 720E	buc	1	Proprie
62	Mașină de găurit Hitachi DS 18DBSL	buc	1	Proprie
63	Mașină de înșurubat Stark CD 12-2 Li-Ion	buc	1	Proprie
64	Mașină de mestecat Einhel TC-MX 1400-2E	buc	1	Proprie
65	Mașină de tăiat asfalt FUBAG Ranger 450	buc	2	Proprie
66	Mașină de tăiat asfalt GDE30-17	buc	1	Proprie
67	Mașină de tăiat faianță și faianță TR201E	buc	1	Proprie
68	Mașină de tencuit Mondial	buc	1	Proprie
69	Miră de nivelment Bosch GR500	buc	1	Proprie
70	Miră de nivelment Kapro 603-5M	buc	1	Proprie
71	Miră de nivelment PH3-3000C	buc	1	Proprie
72	Motoburghiu STIHL BT130	buc	1	Proprie
73	Motocompresor mobil de aer	buc	1	Proprie
74	Nivelă laser pentru faianță Bosch PLT-2	buc	1	Proprie
75	Nivelmetru 2H-10KJI	buc	1	Proprie
76	Nivelmetru 3H-5JI	buc	1	Proprie
77	Nivelmetru H3-3	buc	1	Proprie
78	Laborator pentru testarea țevilor PEID	buc	1	Proprie
79	Odometru Silverline	buc	1	Proprie
80	Perforator HR 2450	buc	1	Proprie
81	Pichet pentru stingerea incendiilor	buc	1	Proprie
82	Piciorul de compactare	buc	1	Proprie
83	Piciorul de compactare SRV300	buc	1	Proprie
84	Placa vibrantă CF Hd	buc	1	Proprie
85	Polizor unghiular Hitachi G 23SW2	buc	1	Proprie
86	Polizor unghiular Makita, Bosch	buc	1	Proprie
87	Polizor unghiular Stark AG2500	buc	1	Proprie
88	Polizor unghiular Stark AG750	buc	1	Proprie
89	Polizor unghiular Stark AG850R	buc	1	Proprie
90	Pompă electrică	buc	1	Proprie
91	Pompă mobilă pentru ape subterane	buc	1	Proprie
92	Pompă mobilă pentru ape subterane	buc	1	Proprie
93	Pompă mobilă pentru ape subterane	buc	1	Proprie
94	Pompă mobilă pentru ape subterane	buc	1	Proprie
95	Utilaj pentru foraj orizontal dirijat de tip "PRAID"	buc	1	Chirie
96	Sisteme de susținere cu pâlnie de până la 5 m adâncime	m	45	Proprie
97	Schele	m2	2000	Proprie
98	Tăietor de asfalt lamă	buc	1	Proprie
99	Taietoare de faianta electrica 900W	buc	1	Proprie
100	Telemetru Bosch	buc	1	Proprie
101	Teodolit	buc	1	Proprie
102	Tobogan din plastic pentru evacuarea gunoiului L=15 m	buc	1	Proprie
103	Topitor de bitum	buc	1	Proprie
104	Vibrator de adâncime	buc	1	Proprie
105	Vibrator de suprafața	buc	1	Proprie
106	Vibrator universal cu motor cu ardere internă	buc	1	Proprie
107	WC ecologic	buc	1	Proprie

Semnat:

MSign

(semnătura)

Nume:

ȚURCAN Denis

Funcția în cadrul întreprinderii:

Director

Denumirea întreprinderii:

VALDCONGRUP S.R.L.

MSign

**S.C. “VALDCONGRUP” S.R.L.**

**C/f:**100960000374

**Email:**valdcongrup@gmail.com

**Tel:**0 22 428393; 0 78 664664

**Fax:**0 22 428062

**Adresa:**str. Uzinelor 171/2, Chișinău,



---

**DOCUMENTE CARE ATESTĂ FAPTUL CĂ  
„VALDCONGRUP” S.R.L. SE AFLĂ ÎN  
POSESIA DOTĂRILOR TEHNICE  
NECESARE PENTRU ÎNDEPLINIREA  
CONTRACUTULUI**

---



## 2. Buldoexcavator - CAT 432 E\_10,7t\_Anul 2011

REPUBLICA (MD) MOLDOVA	
CERTIFICAT TEHNIC DE INMATRICULARE	
ТЕХНИЧЕСКИЙ ПАСПОРТ	
Seria AB	Nr. 129801
EXCAVATOR	
Categoria	CATERPILLAR 432E
Marca	
Nr.	Anul 2011
	Год выпуска
Motor	C4Z05599
Двигатель	
Sasiu	CATO432ETJBA02187
Шасси	
Culoarea	GALBENA
Цвет	
Posesor	VALDCONGRUP SRL
Владелец	
Adresa, localitatea	Chisinau str. Uzinelor, 171/2
Адрес, место жительства	
Certificatul eliberat in baza	TV 25 0429300
Паспорт выдан на основании	455 TAD
Numarul	Seria
Номерной знак	Серия
	Seful Inspectoratului «INTEHAGRO»
	Начальник инспекции
	Popescu Dorel
LS	
Data eliberarii, Дата выдачи	28 decembrie, 2015

Figura 5. Certificat de înmatriculare CAT432E



Figura 6. Vedere Nr.1 CAT432E



Figura 7. Vedere Nr.3 CAT432E



Figura 8. Vedere Nr.2 CAT432E

3. Buldoexcavator - CAT 432 E\_10,7t\_Anul 2008



Figura 9. Certificat de înmatriculare CAT432E

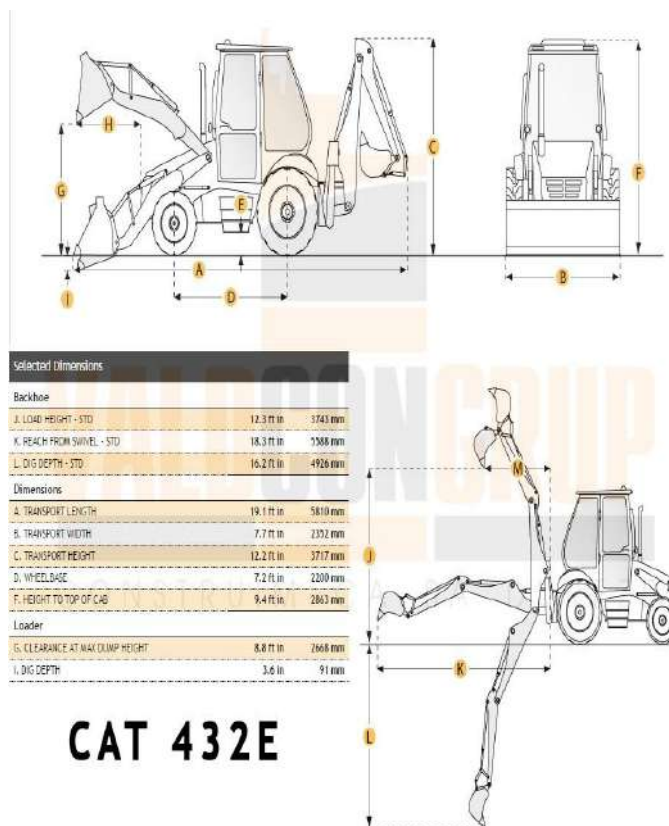

**CAT 432E**

Figura 10. Caracteristicile tehnice CAT432E



Figura 11. Vedere Nr.1 CAT432E



Figura 12. Vedere Nr.2 CAT432E

## 4. Excavator – CAT 308E2 CR \_8,3t \_Anul 2017

Formularul tipizat TV-25

Biroul vamal  
Таможня

2070  
CHISINAUI (P.V.),  
(data)  
31/01/2023

Republica Moldova  
Республика Молдова

**ADEVERINȚĂ**  
УДОСТОВЕРЕНИЕ  
Nr. 0768149

pentru mijlocul de transport importat  
на импортируемое транспортное средство

Modelul și marca  
Вид и марка

Caroserie nr.  
Кузов №

Posezor  
Владелец

Domiciliul  
Место жительства

Pașaport nr.  
Паспорт №

EXCAVATOR CATERPILLAR 308E2 CR

CAT0308EPFJX08130

"VALDCONGRUP" SRL

MUN. CHISINAU

1009600000374

Colaboratorul vamal  
Сотрудник таможни

Primit  
Принят Adrian

Esica de imprimare «Esica» - 05.05.2011. 24030200

**Figura 13. Certificat de înmatriculare CAT 308E2 CR**



**Figura 15. Vedere Nr.3 CAT 308E2**



**Figura 14. Vedere Nr.2 CAT 308E2 CR**

## 5. Excavator - CAT-305 D\_5,1 t\_Anul 2010

Formularul tipizat TV-25

Вирчул vamal  
Таможня

2070  
MUN. CHISINAU (PVI,  
02/07/2019

Republica Moldova  
Республика Молдова

**ADEVERINȚĂ**  
**УДОСТОВЕРЕНИЕ** Nr. 0581116

pentru mijlocul de transport importat  
на импортируемое транспортное средство.

Modelul și marca  
Вид и марка

Caroserie nr.  
Кузов №

Posesor  
Владелец

Domiciliul  
Место жительства

Pasaport nr.  
Паспорт №

EXCAVATOR CAT 305D

CAT0305DJXR00334

"VALDCONGRUP" SRL

MUN. CHISINAU

100960000374

Colaboratorul vamal  
Сотрудник таможни

Primit  
Получен  
Gutium Marian



1994

Figura 16. Adeverință CAT-305 D



Figura 17. Vedere Nr.1 CAT-305 D



Figura 18. Vedere Nr.2 CAT-305 D

## 6. Excavator - CAT 307C\_8,3 t\_Anul 2008

Formularul tipizat TV-25

Biroul vamal  
Тамонния

Republica Moldova  
Республика Молдова

(data)  
19/01/2016

**ADEVERINȚĂ**  
**УДОСТОВЕРЕНИЕ** Nr. 0429747

pentru mijlocul de transport importat  
на импортируемое транспортное средство

Modelul și marca  
Вид и марка

Caroserie nr.  
Кузов №

EXCAVATOR CAT 307 C

Posesor  
Владелец

CAT0307CEBNE01669

Domiciliul  
Место жительства

"VALDCONGRUP" SRL

Reparatur nr.  
Паспорт №

MUN. CHISINAU

1009600000374

Colaboratorul vamal  
Сотрудник таможен

Primit  
Получил

DEZULTUȘI ȘTEFAN

182

Figura 19. Adeverință CAT 307C



Figura 20.. Vedere Nr.1 CAT307C



Figura 21. Vedere Nr.2 CAT307C

7. Excavator - CAT 307C\_8,3 t\_Anul 2007

**Rechnung**

UST-IDNR: DE31886322    STEUER-Nr.: 0101999578    Datum: 10.03.2017    Rechnungs-Nr.: 1701

Fabrikant: M.O. Baumaschinen & Nutzfahrzeuge  
 Adresse: M.O. Baumaschinen und Nutzfahrzeuge GmbH & Co.,  
 Finkenstraße 14, 66740 Neerbach

Rechnung an:  
 Falkenberg SRL,  
 Nr. Urmator 17/2,  
 800200 Cluj-Napoca  
 -Molekulare-

Von uns an:

Ausgäbe-Nr.	Artikel-Nr.	Artikelbezeichnung	Beschreibung	Menge	Preis	MwSt.	Betrag
10.03.2017	0	Katzebagger	Exc 307C Serien-Nr.: CAT307C00201200 inklusive 3 Jahre Der Gegenstand wird 21.800€ netto am 10.03.17 auf unser Konto überwiesen. Verkauf ab Stock	1	21.800,00	0,00	21.800,00

Der Gegenstand wird sich wie folgt zusammen:  
 exakt für Betrag € 21.800,00

NETTOBETRAG € 21.800,00  
 Mehrwertsteuer € 0,00  
**Summe € 21.800,00**

Es ist Ihnen bekannt, dass diese Rechnung nicht als Beweis für die getriebene Sicherheit übertragungen nicht anzuwenden. Verkauf und Lieferung erfolgen unter Ausschluss jeglicher Gewährleistung. Sie gehen unsere AGB, die auf Anfrage zur Verfügung stehen. M.O. Baumaschinen GmbH & Co KG, Reg. Gericht Saarbrücken HRB 17138. Geschäftsführer: Klaus Thiesse. Bankverbindung: Leontine Leontine, Konto-Nr.: 06250007, BLZ: 59195000, BIC: LEBN3333. M.O. Baumaschinen GmbH & Co KG, Finkenstraße 14, 66740 Neerbach, Saarland, Deutschland.

Figura 22. Factură CAT 307C



Figura 23.. Vedere Nr.1 CAT307C



Figura 24.. Vedere Nr.2 CAT307C



Figura 25.. Vedere Nr.3 CAT307C

## 8. Excavator - TEREX HR18\_5,0 t \_Anul 2004

INVOICE

**MORRIS LESLIE PLANT LTD**  
 Freeport, East, St. Paul, P12 7TB  
 Telephone (01823) 642943  
 Fax (01823) 641053

Plant Sales, Modular Building Sales and Self Drive Hire

Invoice ID: Valdcongrup SRL, Republica Moldova, Str. Chisinau, Bloc. Muncesi 605

Deliver to: VAT No: 0306389 cod TVA

Account Number	Proforma Invoice	Invoice Date	Customer Order No	Hire Reference
	Proforma	12/01/2011		

Description	Amount	VAT Rate	VAT Amount	Total Value
TEREX HR18 EXCAVATOR(2004)(4R043) s/n: 1801853 STKP0633	£10,910.00	exempt	£0.00	£10,910.00

Phone number 0037322507132.

Bank Details:  
 Royal Bank of Scotland  
 Oswald Road, Perth, PH1 5RH  
 UK Code: 31 27 50  
 UK No: 10419189 Ac Name: Morris Leslie Plant Ltd  
 Acc: 6088006547610419189  
 CREDIT ONLY

**Warranty And Conditions**  
 Payment on this upon presentation of invoice  
 All plant and equipment hired out is subject to the Model  
 Conditions of the Construction Plant-Hire Association  
 All used equipment is sold as seen, tested and approved  
 for recovery given or implied  
 No title in these goods does not pass until your payment  
 cleared through our bank  
 Interest is added to overdue accounts at the rate of 2%  
 annum  
 Goods covered under R.H.A. Conditions (1982)  
 R.O.U. must not be used as Road Fuel

NETLY NETT G.P.E.	INVOICE TOTALS	Amount	VAT Rate	VAT Amount	Total Value
		£10,910.00	exempt	£0.00	£10,910.00

Figura 26. Adeverință pentru mijlocul de transport



Figura 27. Vedere Nr.1 TEREX HR 18



Figura 28. Vedere Nr.3 TEREX HR18



Figura 29. Vederea .Nr.2 TEREX HR18

## 9. Autobasculantă - Mercedes ATEGO\_18,0 t \_Anul 2007



Figura 30. Certificat de înmatriculare Mercedes ATEGO



Figura 31. Vedere Nr2 ATEGO



Figura 32. Vedere Nr1 ATEGO

## 10. Autobasculantă - Mercedes AXOR \_18,0 t \_Anul 2007

CERTIFICAT DE ÎNMATRICULARE		REPUBLICA MOLDOVA	
* LAL948	E1 X	C1.1 "VALDCONGRUP" S.R.L.	
1 N3	E2 WDB9505092L221473	C1.2 1009600000374	
2 BA 10	G 8200 F1 18000	C1.3 MDA CHIȘINĂU	
3 MERCEDES	S1 2 P1 6370	C4 PROPRIETAR	
4 <	P3 MOTORINĂ	X1 SCHIMB COL. DIR.	
5 AXOR	R COMBINATE	<small>A Numărul de înmatriculare; B Anul fabricației; C1.1 Titularul; C1.2 Numărul de identificare al titularului; C1.3 Adresa; C4 Dreptul asupra vehicului;  D1 Marca; D2 Tipul vehicului; D3 Descrierea comercială; E Numărul de identificare al vehicului (VIN); E1 Numărul caroseriei (ataș); E2 Numărul șasiului; F1 Masa maximă autorizată, kg; G Masa proprie, kg; H Perioada valabilității; I Data înmatriculării; J1 Categoriile/subcategoriile vehicului;  J2 Tipul caroseriei; P3 Capacitatea motorului, cm<sup>3</sup>; PS Tipul de combustibil sau de sursă de putere; Q Raportul putere/greutate, kW/kg; R Culoarea;  S1 Numărul de locuri pe scaune; X1 Mențiuni speciale; Z Autoritatea emitentă.</small>	
6 2007	Q X	<small>IDNV (Codul vehicului în RST) 3021071002673</small>	
7 WDB9505092L221473	1 08 02 2021		
8 219501006	H X		
	Z ASP		

Figura 33. Certificat de înmatriculare Mercedes AXOR



Figura 34. Vedere Nr1 AXOR



Figura 35. Vedere Nr2 AXOR

## 11. Autobasculantă - Mercedes AXOR 2528\_26,0 t \_Anul 2005

REPUBLICA MOLDOVA CERTIFICAT DE ÎNMATRICULARE	
<b>A</b> CRF156	<b>E2</b> WDB9506052K995708
<b>J1</b> AUTOCAMION	<b>G</b> 11080 <b>F1</b> 26000
<b>D1</b> MERCEDES	<b>S1</b> 2 <b>P1</b> 6370
<b>D2</b> AXOR 2528	<b>P5</b> 90692600452905
<b>D3</b> BENĂ	<b>P3</b> MOTORINĂ
<b>B</b> 2005	<b>R</b> ROȘU
<b>E</b> WDB9506052K995708	<b>Q</b> X
<b>E1</b> X	<b>I</b> 29 01 2014
	<b>H</b> X
<b>149500624</b>	

<b>C1.1</b> "VALDCONGRUP" S.R.L.
<b>C1.2</b> 1009600000374
<b>C1.3</b> MDA CHIȘINĂU
<b>C4</b> PROPRIETAR
<b>Z</b> ÎS "CRIS"REGISTRU"
<b>X</b> REUTILARE MECANISM DIRECȚIE DISPOZITIV DE RIDICARE
<small>A Numărul de înmatriculare; B Anul fabricației; C1.1 Titularul; C1.2 Numărul de identificare al titularului; C1.3 Adresa; C4 Drepturi asupra vehiculului; D1 Marca; D2 Modelul; D3 Tipul caroseriei; E Numărul de identificare al vehiculului (VIN); E1 Numărul caroseriei (staș); E2 Numărul șasiului; F1 Masa maximă autorizată, kg; G Masa proprie, kg; H Perioada valabilității; I Data înmatriculării; J1 Tipul vehiculului; P1 Capacitatea motorului, cm<sup>3</sup>; P3 Tipul de combustibil sau de sursă de putere; P5 Numărul motorului; Q Raportul putere/greutate, kW/kg; R Culoarea; S1 Numărul motorului; Z Mențiuni speciale; X Mențiuni speciale; Z Autoritatea emitentă.</small>
<b>DNV</b> (Codul vehiculului în RST) <b>3014095000668</b>

Figura 36. Certificat de înmatriculare Mercedes AXOR 2528



Figura 37. Vedere Nr.2 MB AXOR 2528



Figura 38. Vedere Nr.3 MB AXOR 2528



Figura 39. Vedere Nr.1 MB AXOR 2528

## 12. Autobasculantă – Man TGL 8.180 \_7,5 t \_Anul 2011



Figura 40. Certificat de înmatriculare Man TGL 8.180



Figura 41. Vedere Nr.1 Man TGL 8.180



## 14. Bus - Mercedes Sprinter 213 CDI\_2,5t\_Anul 2002



Figura 44. Certificat de înmatriculare Mercedes Sprinter 213 CDI



Figura 45. Vedere Nr.1 Mercedes Sprinter 213 CDI

## 15. Bus - Mercedes Sprinter 311 CDI\_2,5 t \_Anul 2006



Figura 46. Certificat de înmatriculare Mercedes Sprinter 311 CDI



Figura 47. Vedere Nr.1 Mercedes Sprinter 311 CDI





18. Macara



Figura 56. Vedere Nr.1



Figura 57. Vedere Nr.2



Figura 5. Vedere Nr.3



Figura 59. Vedere Nr.1



Figura 60. Vedere Nr.2

19. Compactor mecanic



**Figura 61.** Vedere Nr.1



**Figura 62.** Vedere Nr.2



**Figura 63.** Vedere Nr.1SRV 300

## 20. Placa vibrantă



**Figura 64.** Vedere Nr.1



**Figura 65** Vedere Nr.2

## 21. Motoburghiu



**Figura 66.** Vedere Nr.1 STIHL

22. Tăietor de asfalt lamă



Figura 67. Vedere Nr.1



Figura 68. Vedere Nr.2



Figura 69. Vedere Nr.3



Figura 70. Vedere Nr.1



Figura 71. Vedere Nr.2

### 23. Compresor mobil de aer



Figura 72. Vedere Nr.1 WIXO



Figura 73. Vedere Nr.1



Figura 74. Vedere Nr.2

### 24. Aparata de sudura EVERWELD



Figura 75. Vedere Nr.1



Figura 76. Vedere Nr.2

## 25. Instalație de foraj



**Figura 77. Vedere Nr.1**



**Figura 78. Vedere Nr.2**



**Figura 79. Vedere Nr.3**

## 26. Ciocan demolator



**Figura 80. Vedere Nr.1 BOSCH**

27. Pompă mobilă pentru ape subterane



**Figura 81.** *Vedere Nr.1*



**Figura 82.** *Vedere Nr.2*



**Figura 83.** *Vedere Neptun*



**Figura 84.** *Vedere Kappa*

## 28. Generator



Figura 85. Vedere Nr.1 HAGEL

## 29. Aparata de sudura EVERWELD



Figura 86. Vedere Nr.1



Figura 87. Vedere Nr.2

30. Aparat de sudura cap la cap Ritmo



Figura 88. Vedere Nr.1



Figura 90. Vedere Nr.2



Figura 89. Vedere Nr.2



Figura 91. Vedere Nr.1

31. Aparat de sudura electrofuziune



Figura 92. Vedere Nr.1



Figura 93. Vedere Nr.1

**32. Baracă / vagon pentru personal**



**Figura 94. Baracă Nr.1**



**Figura 95. Baracă Nr.3**



**Figura 96. Baracă Nr.2**



**Figura 97. Baracă Nr.4**

**33. Compactor manual 250kg**



**Figura 98. Vedere Nr.1**

**34. Container metalic pentru depozitare materiale**



**Figura 99. Vedere Nr.1**

**35. Tobogan din plastic pentru evacuarea gunoiului**



**Figura 100. Vedere**



**Figura 101. Vedere Nr.2**

**36. Containere pentru gunoi de construcție**



**Figura 102. Vedere**



**Figura 103. Vedere Nr.2**

### 37. Schele pentru fațade



**Figura 104. Vedere Nr.1**



**Figura 105. Vedere Nr.2**

### 38. Sisteme de susținere cu până



**Figura 106. Vedere Nr.1**



**Figura 107, Vedere Nr.2**

## DECLARAȚIE

### privind personalul de specialitate propus pentru implementarea contractului

Nr. d/o	Funcția	Studii de specialitate	Vechimea în munca în specialitate (ani)	Numărul și denumirea lucrărilor similare executate în calitate de conducător	Numărul certificatului de atestare Data eliberării
0	1	2	3	4	5
<b>Responsabil Tehnic/Diriginte de Șantier</b>					
1	<b>Responsabil tehnic pentru executarea lucrărilor specializate și a instalațiilor aferente construcțiilor</b>	Universitatea Tehnică a Moldovei_UTM	40	Conform Anexei	Nr. 0070 din 06.06.2025
	Conform Anexei				Nr. 2121 din 23.09.2024
2	<b>Responsabil tehnic</b>	Universitatea Tehnică a Moldovei_UTM	10	Conform Anexei	Nr. 2122 din 23.09.2024
	Conform Anexei				Nr. 0007 din 03.03.2025
3	<b>Elaborator de devize</b>	Universitatea Tehnică a Moldovei_UTM	15	Conform Anexei	Nr. 2117 din 23.09.2024
	Conform Anexei				Nr. 0395 din 12.11.2024
4	<b>Diriginte de Șantier Lucrări Specializate</b> 1. Instalații și rețele de alimentare cu apă și canalizare	Universitatea Tehnică a Moldovei_UTM	26	Conform Anexei	Nr.0570 din 22.02.2022
5	<b>Diriginte de Șantier</b>	Universitatea Tehnică a Moldovei_UTM	12	Conform Anexei	Nr. 1790 din 5.05.2023
	1-Terasamente și lucrări de teren				
	2-Executarea/desființarea construcțiilor				
	3-Lucrări de protecție a construcțiilor și utilajelor				
4-Lucrări de finisare a construcțiilor					
6	<b>Responsabil tehnic pentru executarea lucrărilor specializate și a instalațiilor aferente construcțiilor</b>	Universitatea Agrară de Stat din Moldova_UASM	22	Conform Anexei	Nr. 0075 din 09.06.2025
	Conform Anexei				
7	<b>Responsabil tehnic pentru executarea lucrărilor specializate și a instalațiilor aferente construcțiilor</b>	Universitatea Agrară de Stat din Moldova_UASM	24	Conform Anexei	Nr. 0219 din 25.03.2026
	Conform Anexei				
8	<b>Responsabil tehnic pentru executarea lucrărilor specializate și instalațiilor aferente construcțiilor</b>	Universitatea Tehnică a Moldovei_UTM	20	Conform Anexei	Nr. 0033 din 24.02.2025
	Conform Anexei				
9	<b>Elaborator de devize</b>	Universitatea Tehnică a Moldovei_UTM	8	Conform Anexei	Nr. 0394 din 12.11.2024
	Conform Anexei				
<b>Mastru în construcții</b>					
10	Mastru în construcții	Universitatea Tehnică a Moldovei_UTM	5-10	2 persoane	
<b>Securitate și Sănătate în Muncă</b>					

11	Certificat de calificare profesională în domeniul Securității și Sănătății în Muncă –Nivelul I	Universitatea de Stat din Moldova_USM	17	Conform Anexei	Seria SSM I Nr.419/24 din 17.01.2024
12	Certificat de calificare profesională în domeniul Securității și Sănătății în Muncă –Nivelul II	Universitatea Tehnică a Moldovei_UTM	8	Conform Anexei	Seria SSM II Nr.05250 din 09.02.2024
13	Certificat de calificare profesională în domeniul Securității și Sănătății în Muncă –Nivelul II	Universitatea Tehnică a Moldovei_UTM	15	Conform Anexei	Seria SSM II Nr.05274 din 09.02.2024
<b>Specialiști</b>					
<b>Instalatori rețele edilitare</b>					
14	Sudor mase plastice, sudarea cap la cap	Studii profesionale	10	Conform Anexei	Permis de exercitare nr. 0344-24 din 24.04.2026
15	Sudor mase plastice, sudarea cap la cap	Studii profesionale	7	Conform Anexei	Permis de exercitare nr. 0345-24 din 24.04.2026
16	Electrosudor la sudarea manuală	Studii profesionale	12	Conform Anexei	Permis de exercitare nr. 0778-26 din 24.04.2026
17	Electrosudor la sudarea manuală	Studii profesionale	14	Conform Anexei	Permis de exercitare nr. 0777-26 din 24.04.2026
18	Lăcătuș-instalator	Studii profesionale	2-15	8 persoane	
<b>Construcții capitale și Reconstrucții</b>					
19	Electrician-montator-cablator	Studii profesionale	1-17	4 persoane	
20	Muncitori auxiliari	Studii medii	1-17	15 persoane	
21	Strungar	Studii profesionale	8	1 persoană	
22	Sudor	Studii profesionale	1-17	2 persoane	
23	Țimplar în construcții	Studii profesionale	1-17	5 persoane	
24	Tencuitor	Studii profesionale	1-17	4 persoane	
25	Zidar	Studii profesionale	1-17	2 persoane	
<b>Mecanizatori și Logistică</b>					
26	Administrația și logistică	Studii profesionale	1-17	4 persoane	
27	Masinișt excavatorist	Studii profesionale	1-17	4 persoane	
28	Mecanic	Studii profesionale	15	1 persoană	
29	Șef de garaj	Studii profesionale	16	1 persoană	
30	Șofer autocamion	Studii profesionale	1-17	3 persoane	

**Semnat:**

**MSign**

(semnătura)

**Nume:**

**ȚURCAN Denis**

**MSign**

**Funcția în cadrul întreprinderii:**

Director

**Denumirea întreprinderii:**

VALDCONGRUP S.R.L.

**S.C. “VALDCONGRUP” S.R.L.**

**IDNO:**1009600000374

**E-mail:** valdcongrup@gmail.com

**Tel:** +373 224 28 393; +373 786 64 664

**Web:** valdcongrup.md

**Adresa:** MD-2037, str. Uzinelor 171/2, mun. Chișinău, R. Moldova



# **CERTIFICATE DE ATESTARE**

## **TEHNICO-PROFESIONALĂ**

**RESPONSABIL TEHNIC / SPECIALIȘTI CALIFICAȚI**

Compania "Valdcongrup" S.R.L. vă prezintă spre examinare certificatele de atestare tehnico-profesională și a personalului calificat.

**1. Țurcan Anatolii**

**1.1. Responsabil tehnic pentru executarea lucrărilor specializate și a instalațiilor aferente construcțiilor**

➤ Domeniile: Conform anexei



REPUBLICA MOLDOVA  
Ministerul Infrastructurii și  
Dezvoltării Regionale



LEGITIMAȚIE Seria 2025-RTLS Nr. 0070  
Numele ȚURCAN  
Prenumele ANATOLII

Atestat în calitate de **Responsabil tehnic pentru executarea lucrărilor specializate și a instalațiilor aferente construcțiilor**

Eliberată la **06.06.2025**  
Valabilă pînă la **04.06.2030**  
Ministru/Secretar de stat:  
Veaceslav Sipitca

Digitally signed by Șipitca Veaceslav  
Date: 2025.06.06 15:10:41 EEST  
Reason: MoldSign Signature  
Location: Moldova

MOLDOVA EUROPEANĂ

Domeniile:

42.1. instalații și rețele de alimentare cu apă și de canalizare interioare

42.2. instalații și rețele de alimentare cu apă și de canalizare exterioare

42.4. instalații și rețele termice **42.4.1.** ,

42.5. instalații de ventilație, coșuri de fum și climatizare

Cerinte fundamentale: 1, 2, 3, 4, 5, 6, 7, 8.



*Figura 1. Legitimație Seria 2025-RTLS, Nr.0070*

**REPUBLICA**  **MOLDOVA**

**MINISTERUL INFRASTRUCTURII  
ȘI DEZVOLTĂRII REGIONALE**

**CERTIFICAT**

Seria **2025-RTLS** **de atestare** Nr. **0070**

P-0988/2025

Eliberat domnului (doamnei): **ȚURCAN ANATOLII**

Pentru a activa în calitate de: **Responsabil tehnic pentru executarea lucrărilor specializate și a instalațiilor aferente construcțiilor**

În domeniile:  
Conform anexei

**Cerințele fundamentale:**

- 1 – Integritatea structurală a construcțiilor
- 2 – Protecția construcțiilor împotriva incendiilor;
- 3 – Protecția lucrătorilor și a utilizatorilor construcțiilor împotriva efectelor negative asupra condițiilor de igienă și a sănătății, determinate de construcții;
- 4 – Protecția lucrătorilor și utilizatorilor construcțiilor împotriva vătămărilor corporale, determinate de construcții;
- 5 – Rezistența la propagarea sunetului și proprietățile acustice ale construcțiilor;
- 6 – Eficiența energetică și performanța termică a construcțiilor;
- 7 – Prevenirea emisiilor periculoase în mediul ambiant, determinate de construcții;
- 8 – Utilizarea durabilă a resurselor naturale din care sunt realizate construcțiile.

Eliberat la **06.06.2025** Digitally signed by Sipitca Veaceslav  
Date: 2025.06.06 15:10:23 EEST  
Reason: MoldSign Signature  
Location: Moldova

Valabil pînă la **04.06.2030** MOLDOVA EUROPEANĂ

**Ministru/Secretar de stat:**  
**Veaceslav Sipitca**



*Figura 2. Certificat de atestare tehnico-profesională Seria 2025-RTLS, Nr.0070*

**Anexă la certificatul de atestare tehnică-profesională**

**nr. 0070 din 06 iunie 2025**

**Domeniile de atestare**

**42.1. instalații și rețele de alimentare cu apă și de canalizare  
interioare**

**42.2. instalații și rețele de alimentare cu apă și de canalizare  
exterioare**

**42.4. instalații și rețele termice**

42.4.1. cu presiunea agentului termic sub 0,07 MPa și temperatura sub 115°C

**42.5. instalații de ventilație, coșuri de fum și climatizare**

-----SFÎRȘIT-----

## 1.2. Diriginte de Șantier

➤ Domeniile: Conform anexei



REPUBLICA MOLDOVA  
Ministerul Infrastructurii și  
Dezvoltării Regionale



LEGITIMAȚIE Seria 2024-DȘ Nr. 2121  
Numele **ȚURCAN**  
Prenumele **ANATOLII**

Atestat în calitate de Diriginte de șantier (NOTĂ -  
Diriginții de șantier atestați până la data de 29.01.2025,  
din data de 30.01.2025 vor îndeplini atribuțiile  
Responsabililor tehnici, până la expirarea termenului de  
valabilitate a certificatului de atestare (conform art. 387  
alin. (6) CUC nr. 434/2023)

Digitally signed by Șipitca Veaceslav  
Date: 2024.09.23 14:13:47 EEST  
Reason: MoldSign Signature  
Location: Moldova

Eliberată la **23.09.2024**  
Valabilă pînă la **20.09.2029**

Ministru/Secretar de stat: MOLDOVA EUROPEANĂ  
Veaceslav Șipitca

Domeniile:

1. Terasamente și lucrări de teren: **a,b,c,**
2. Executarea/desființarea construcțiilor:  
**b,c,d,e,j,n,o,p,q,**
3. Lucrări de protecție a construcțiilor și utilajelor:  
**a,b,c,**
4. Lucrări de finisare a construcțiilor: **a,b,c,d,**  
Exigențele esențiale: **A, B, C, D, E, F, G.**



*Figura 4. Legitimație Seria 2024-DȘ, Nr.2121*

REPUBLICA



MOLDOVA

**MINISTERUL INFRASTRUCTURII  
ȘI DEZVOLTĂRII REGIONALE****CERTIFICAT**  
de atestare tehnico-profesională

Seria 2024-DȘ

Nr. 2121

P-0223/2024

Eliberat domnului (doamnei): **TURCAN ANATOLII**

Pentru a activa în calitate de:

**Diriginte de șantier (NOTĂ - Diriginții de șantier atestați până la data de 29.01.2025, din data de 30.01.2025 vor îndeplini atribuțiile Responsabililor tehnici, până la expirarea termenului de valabilitate a certificatului de atestare (conform art. 387 alin. (6) CUC nr. 434/2023)**

Domeniile:

Conform anexei

Exigențele esențiale:

- A – rezistența și stabilitate;
- B – siguranță în exploatare;
- C – siguranța la foc;
- D – igienă, sănătatea oamenilor, refacerea și protecția mediului înconjurător;
- E – izolație tehnică, hidrofugă și economie de energie;
- F – protecție împotriva zgomotului;
- G – utilizare sustenabilă a resurselor naturale.

Eliberat la **23.09.2024**Valabil până la **20.09.2029****Ministru/Secretar de stat:**  
**Veaceslav Sipitca**Digitally signed by Șipitca Veaceslav  
Date: 2024.09.23 14:13:29 EEST  
Reason: MoldSign Signature  
Location: Moldova

MOLDOVA EUROPEANA

*Figura 5. Certificat de atestare tehnico-profesională Seria 2024-DȘ, Nr.2121*

**Anexă la certificatul de atestare tehnică-profesională****nr. 2121 din 23 septembrie 2024****Domeniile de atestare****1. Terasamente și lucrări de teren:**

- a) lucrări de terasiere;
- b) lucrări de consolidare și compactare a terenurilor;
- c) lucrări de drenaj;

**2. Executarea/desființarea construcțiilor:**

- b) construcții din zidărie;
- c) clădiri din panouri mari prefabricate;
- d) clădiri și edificii din beton armat prefabricat-monolit;
- e) lucrări de amenajare a teritoriului;
- j) construcții metalice portante la obiective cu mai multe nivele;
- n) rezervoare metalice cu volumul peste 60 m<sup>3</sup>;
- o) construcții din lemn;
- p) consolidarea structurilor portante;
- q) produse și elemente din profile de aluminiu și policlorură de vinil;

**3. Lucrări de protecție a construcțiilor și utilajelor:**

- a) învelitori și șarpante, izolații hidrofuge;
- b) izolații termice;
- c) izolații anticorozive;

**4. Lucrări de finisare a construcțiilor:**

- a) tencuieli, placaje exterioare și interioare;
- b) pardoseli;
- c) produse de tâmplărie;
- d) profile și ornamente decorative;

-----SFÎRSIT-----

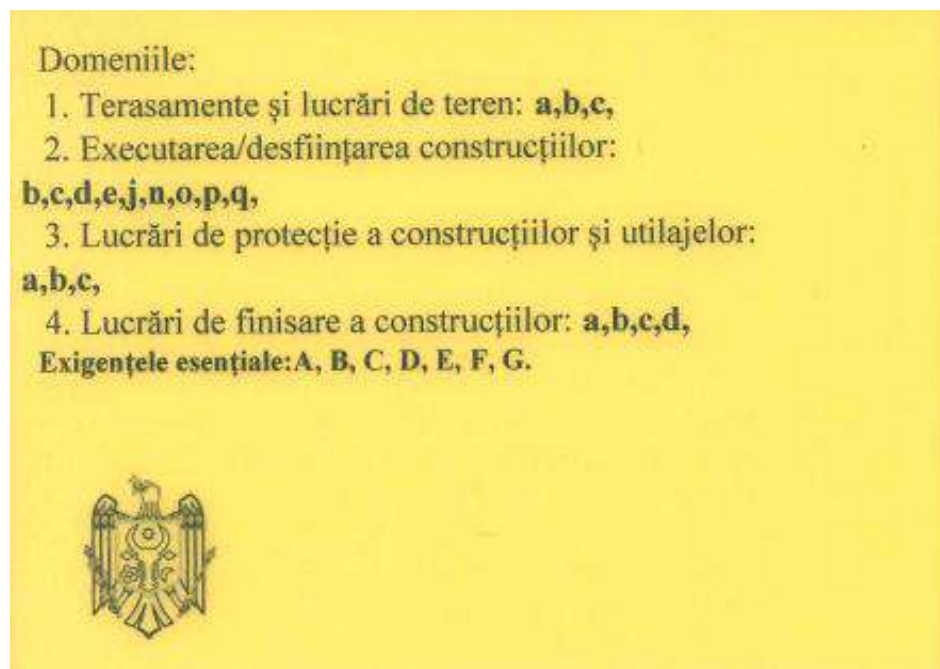
**2. Țurcan Vadim – Diriginte de Șantier**➤ Domeniile: **Conform anexei**

*Figura 7. Legitimație Seria 2024-DȘ, Nr.2122*

**REPUBLICA MOLDOVA**



**MINISTERUL INFRASTRUCTURII  
ȘI DEZVOLTĂRII REGIONALE**

**CERTIFICAT**  
de atestare tehnico-profesională

Seria **2024-DȘ** Nr. **2122**  
P-0222/2024

Eliberat domnului (doamnei): **ȚURCAN VADIM**

Pentru a activa în calitate de:  
**Diriginte de șantier (NOTĂ - Diriginții de șantier atestați până la data de 29.01.2025, din data de 30.01.2025 vor îndeplini atribuțiile Responsabililor tehnici, până la expirarea termenului de valabilitate a certificatului de atestare (conform art. 387 alin. (6) CUC nr. 434/2023)**

Domeniile:  
Conform anexei  
**Exigențele esențiale:**

- A – rezistența și stabilitate;
- B – siguranță în exploatare;
- C – siguranța la foc;
- D – igienă, sănătatea oamenilor, refacerea și protecția mediului înconjurător;
- E – izolație tehnică, hidrofuğă și economie de energie;
- F – protecție împotriva zgomotului;
- G – utilizare sustenabilă a resurselor naturale.

Eliberat la **23.09.2024**

Valabil pînă la **20.09.2029**

**Ministru/Secretar de stat:**  
**Veaceslav Sipitca**

Digitally signed by Șipitca Veaceslav  
Date: 2024.09.23 14:12:11 EEST  
Reason: MoldSign Signature  
Location: Moldova







Figura 8. Certificat de atestare tehnico-profesională Seria 2024-DȘ, Nr.2122

**Anexă la certificatul de atestare tehnică-profesională****nr. 2122 din 23 septembrie 2024****Domeniile de atestare****1. Terasamente și lucrări de teren:**

- a) lucrări de terasiere;
- b) lucrări de consolidare și compactare a terenurilor;
- c) lucrări de drenaj;

**2. Executarea/desființarea construcțiilor:**

- b) construcții din zidărie;
- c) clădiri din panouri mari prefabricate;
- d) clădiri și edificii din beton armat prefabricat-monolit;
- e) lucrări de amenajare a teritoriului;
- j) construcții metalice portante la obiective cu mai multe nivele;
- n) rezervoare metalice cu volumul peste 60 m<sup>3</sup>;
- o) construcții din lemn;
- p) consolidarea structurilor portante;
- q) produse și elemente din profile de aluminiu și policlorură de vinil;

**3. Lucrări de protecție a construcțiilor și utilajelor:**

- a) învelitori și șarpante, izolații hidrofuge;
- b) izolații termice;
- c) izolații anticorozive;

**4. Lucrări de finisare a construcțiilor:**

- a) tencuieli, placaje exterioare și interioare;
- b) pardoseli;
- c) produse de tâmplărie;
- d) profile și ornamente decorative;

-----SFÎRȘIT-----

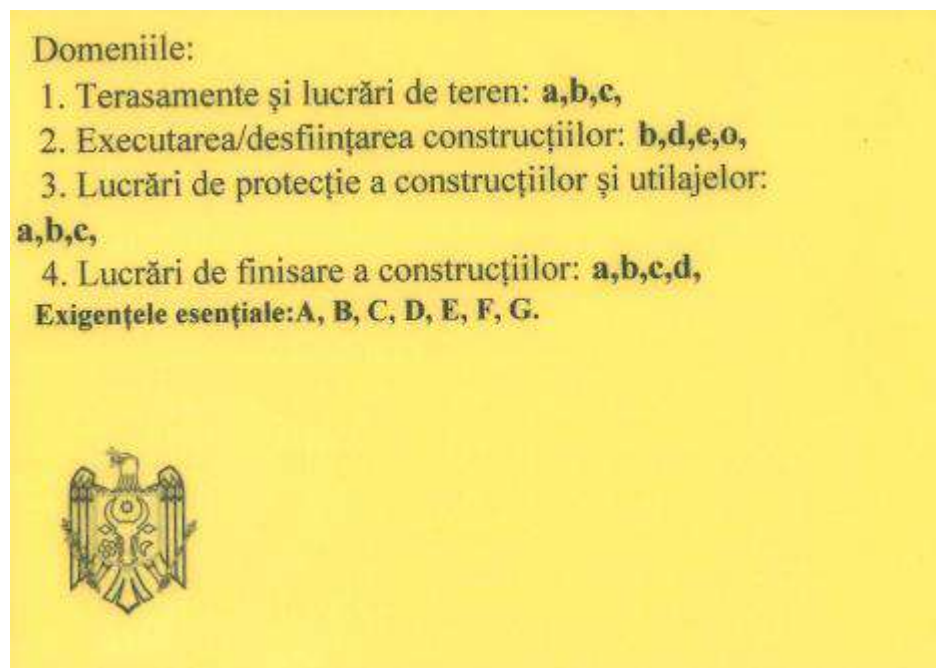
**3. Ceban Igor – Diriginte de Șantier / Elaborator de devize**➤ Domeniile: **Conform anexei**

*Figura 10. Legitimatie Seria 2024-DȘ, Nr.2117*

**REPUBLICA MOLDOVA**



**MINISTERUL INFRASTRUCTURII  
ȘI DEZVOLTĂRII REGIONALE**

**CERTIFICAT**  
de atestare tehnico-profesională

Seria **2024-DȘ** Nr. **2117**  
P-0218/2024

Eliberat domnului (doamnei): **CEBAN IGOR**

Pentru a activa în calitate de:  
**Diriginte de șantier (NOTĂ - Diriginții de șantier atestați până la data de 29.01.2025, din data de 30.01.2025 vor îndeplini atribuțiile Responsabililor tehnici, până la expirarea termenului de valabilitate a certificatului de atestare (conform art. 387 alin. (6) CUC nr. 434/2023)**

Domeniile:  
Conform anexei  
**Exigențele esențiale:**

- A – rezistența și stabilitate;
- B – siguranță în exploatare;
- C – siguranța la foc;
- D – igienă, sănătatea oamenilor, refacerea și protecția mediului înconjurător;
- E – izolație tehnică, hidrofugă și economie de energie;
- F – protecție împotriva zgomotului;
- G – utilizare sustenabilă a resurselor naturale.

Eliberat la **23.09.2024**  
Valabil pînă la **20.09.2029**

**Ministru/Secretar de stat:**  
**Veaceslav Sipitca**

Digitally signed by Șipitca Veaceslav  
Date: 2024.09.23 14:05:46 EEST  
Reason: MoldSign Signature  
Location: Moldova  
**MOLDOVA EUROPEANĂ**



Figura 11. Certificat de atestare tehnico-profesională Seria 2024-DȘ, Nr.2117

**Anexă la certificatul de atestare tehnică-profesională****nr. 2117 din 23 septembrie 2024****Domeniile de atestare****1. Terasamente și lucrări de teren:**

- a) lucrări de terasiere;
- b) lucrări de consolidare și compactare a terenurilor;
- c) lucrări de drenaj;

**2. Executarea/desființarea construcțiilor:**

- b) construcții din zidărie;
- d) clădiri și edificii din beton armat prefabricat-monolit;
- e) lucrări de amenajare a teritoriului;
- o) construcții din lemn;

**3. Lucrări de protecție a construcțiilor și utilajelor:**

- a) învelitori și șarpante, izolații hidrofuge;
- b) izolații termice;
- c) izolații anticorozive;

**4. Lucrări de finisare a construcțiilor:**

- a) tencuieli, placaje exterioare și interioare;
- b) pardoseli;
- c) produse de tâmplărie;
- d) profile și ornamente decorative;

-----SFÎRȘIT-----

4. **Ceban Ion** –Diriginte de Șantier cu executarea lucrărilor Specializate și instalațiilor aferente construcțiilor.
- Domeniile: **1. Instalații și rețele de alimentare cu apă și canalizare;**

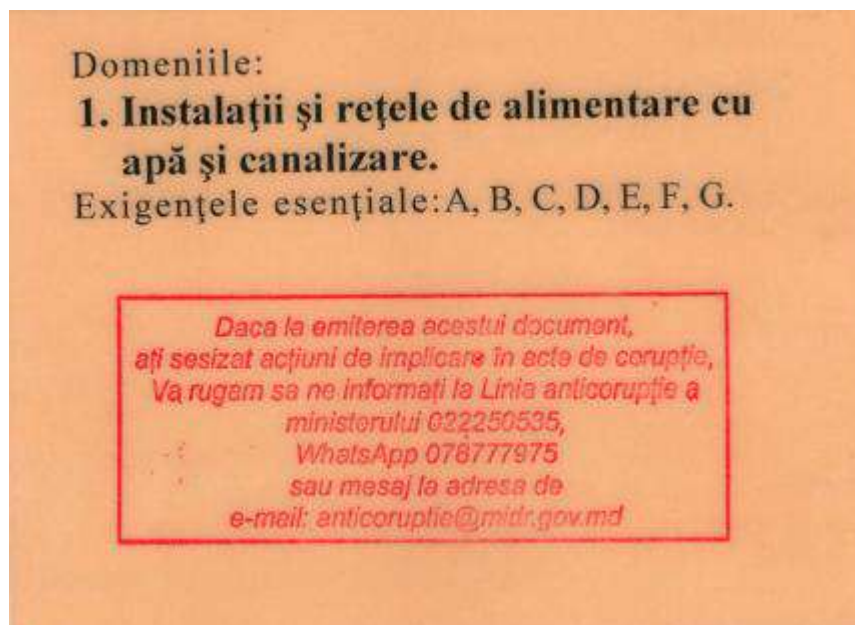

*Figura 13. Legitimatie Seria 2020-DLS, Nr.0570*



Figura 14. Certificat de atestare tehnico-profesională Seria 2020-DLS, Nr.0570

## 5. Cerap Iulian –Diriginte de Șantier.

➤ Domeniile: Conform anexei

**Domeniile:**

- 1) Terasamente și lucrări de teren: **a,b,c.**
- 2) Executarea/desființarea construcțiilor:  
**b,d,e,f,p.**
- 3) Lucrări de protecție a construcțiilor și utilajelor:  
**a,b.**
- 4) Lucrări de finisare a construcțiilor: **a,b,c,d.**

**Exigentele esențiale: A, B, C, D, E, F, G.**

*Dacă la emiterea acestui document,  
 ați sesizat acțiuni de implicare în acte de corupție,  
 Va rugăm să ne informați la Linia anticorupție a  
 ministerului 022250535,  
 WhatsApp 078777975  
 sau mesaj la adresa de  
 e-mail: anticoruptie@midr.gov.md*

Figura 15. Legitimatie Seria 2023-DS, Nr.1790



Figura 16. Certificat de atestare tehnico-profesională Seria 2023-DS, Nr.1790

**Anexă la certificatul de atestare tehnică-profesională  
nr.1790 din 5 mai 2023**

- 1) Terasamente și lucrări de teren:**
  - a) lucrări de terasiere;
  - b) lucrări de consolidare și compactare a terenurilor;
  - c) lucrări de drenaj;
- 2) Executarea/desființarea construcțiilor:**
  - b) construcții din zidărie;
  - d) clădiri și edificii din beton armat prefabricat-monolit;
  - e) lucrări de amenajare a teritoriului;
  - f) construcții rutiere;
  - p) consolidarea structurilor portante;
- 3) Lucrări de protecție a construcțiilor și utilajelor:**
  - a) învelitori și șarpante, izolații hidrofuge;
  - b) izolații termice;
- 4) Lucrări de finisare a construcțiilor:**
  - a) tencuieli, placaje exterioare și interioare;
  - b) pardoseli;
  - c) produse de tâmplărie;
  - d) profile și ornamente decorative;

**Veaceslav ȘIPITCA**

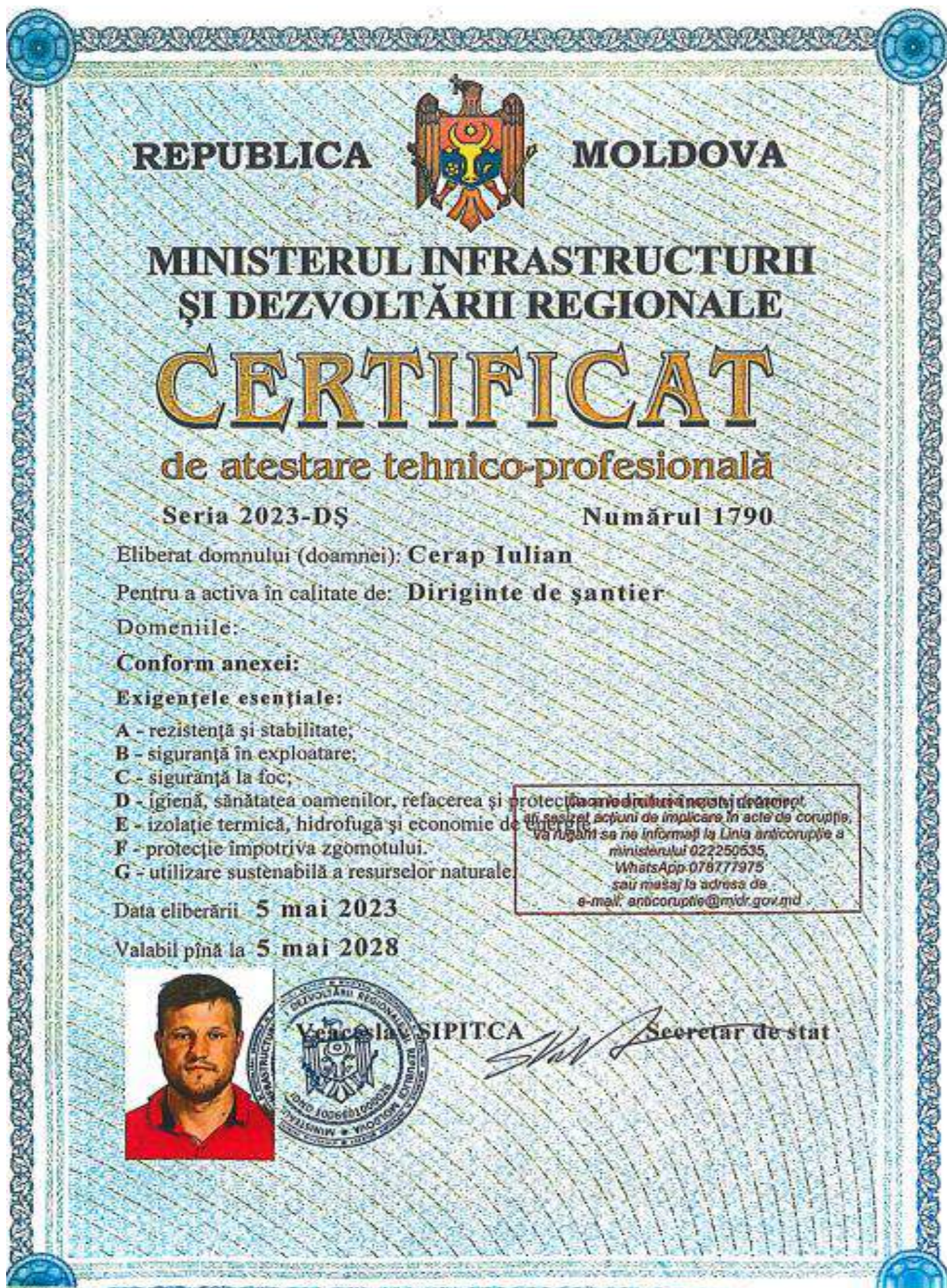

**Secretar de stat**

6. **Vizdoagă Mihail** – Responsabil tehnic pentru executarea lucrărilor specializate și a instalațiilor aferente construcțiilor

➤ Domeniile: **Conform anexei**



*Figura 18. Certificat de atestare tehnico-profesională Seria 2025-RTLS, Nr.0075*

**Anexă la certificatul de atestare tehnică-profesională**

**nr. 0075 din 09 iunie 2025**

**Domeniile de atestare**

42.6. instalații și rețele electrice interioare

42.7. instalații și rețele electrice exterioare

42.8. instalații de automatizare

-----SFÎRȘIT-----

7. **Guțul Alexandru** – Responsabil tehnic pentru executarea lucrărilor specializate și a instalațiilor aferente construcțiilor  
 ➤ Domeniile: **Conform anexei**



*Figura 20. Certificat de atestare tehnico-profesională Seria 2026-RTLS, Nr.0219*

**Anexă la certificatul de atestare tehnică-profesională**

**nr. 0219 din 25 martie 2026**

**Domeniile de atestare**

**42.4. instalații și rețele termice**

42.4.5. sisteme de încălzire, instalații de încălzire, inclusiv coșurile de fum ale acestora

**42.5. instalații de ventilație, climatizare și defumare**

-----SFÎRȘIT-----

8. **Ivanenco Iurii** – Responsabil tehnic pentru executarea lucrărilor specializate și instalațiilor aferente construcțiilor.
- Domeniile: **Conform anexei**

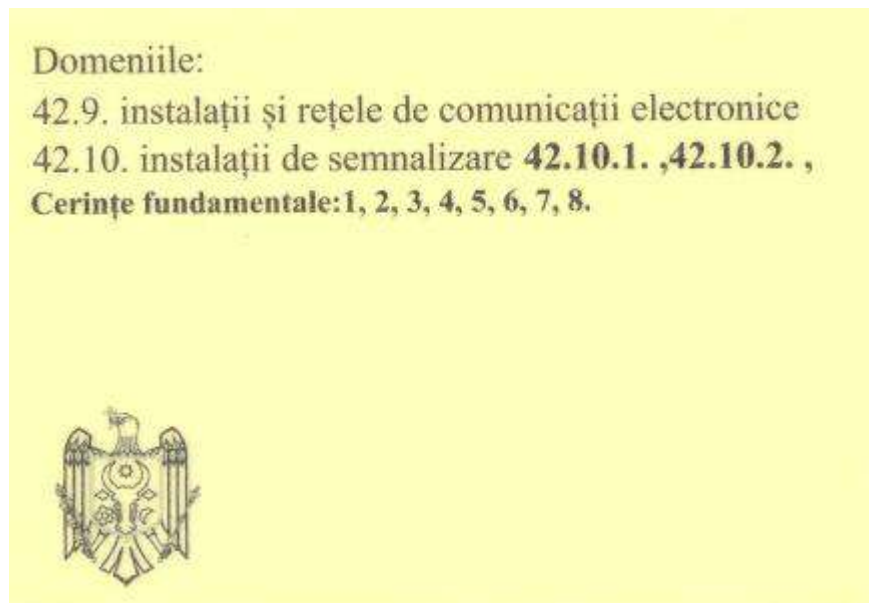

*Figura 22. Legitimație Seria 2025-RTLS, Nr.0033*



Figura 23. Certificat de atestare tehnico-profesională Seria 2025-RTLS, Nr.0033

**Anexă la certificatul de atestare tehnică-profesională**

**nr. 0033 din 24 februarie 2025**

**Domeniile de atestare**

**42.9. instalații și rețele de comunicații electronice**

**42.10. instalații de semnalizare**

42.10.1. privind semnalizarea incendiului și de pază

42.10.2. de stingere a incendiului

-----SFÎRȘIT-----

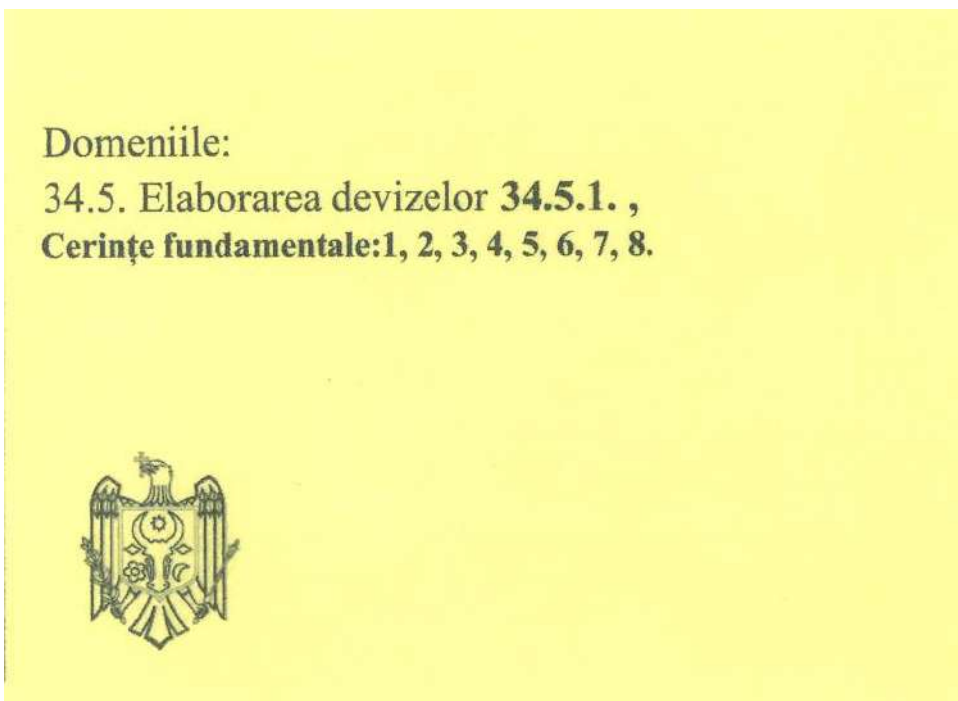
**9. Țurcan Vadim – Elaborator de devize**➤ Domeniile: **Conform anexei**

*Figura 25. Legitimație Seria 2025-ED, Nr.0007*

**REPUBLICA**  **MOLDOVA**

**MINISTERUL INFRASTRUCTURII  
 ȘI DEZVOLTĂRII REGIONALE**

**CERTIFICAT**  
**de atestare**

Seria **2025-ED** Nr. **0007**  
 P-0686/2025

Eliberat domnului (doamnei): **TURCAN VADIM**  
 Pentru a activa în calitate de: **Elaborator de devize**

În domeniile:  
 Conform anexei

**Cerințele fundamentale:**

- 1 - Integritatea structurală a construcțiilor
- 2 - Protecția construcțiilor împotriva incendiilor;
- 3 - Protecția lucrătorilor și a utilizatorilor construcțiilor împotriva efectelor negative asupra condițiilor de igienă și a sănătății, determinate de construcții;
- 4 - Protecția lucrătorilor și utilizatorilor construcțiilor împotriva vătămărilor corporale, determinate de construcții;
- 5 - Rezistența la propagarea sunetului și proprietățile acustice ale construcțiilor;
- 6 - Eficiența energetică și performanța termică a construcțiilor;
- 7 - Prevenirea emisiilor periculoase în mediul ambiant, determinate de construcții;
- 8 - Utilizarea durabilă a resurselor naturale din care sunt realizate construcțiile.

Eliberat la **03.03.2025**  
 Valabil pînă la **27.02.2030**

Ministru/Secretar de stat:  
**Veaceslav Sipitca**

Digitally signed by Sipitca Veaceslav  
 Date: 2025.03.03 07:30:08 EET  
 Reason: MoldSign Signature  
 Location: Moldova  





*Figura 26. Certificat de atestare tehnico-profesională Seria 2025-ED, Nr.0007*

**Anexă la certificatul de atestare tehnică-profesională**

**nr. 0007 din 03 martie 2025**

**Domeniile de atestare**

**34.5. Elaborarea devizelor**

34.5.1. elaborarea documentației de deviz

-----SFÎRȘIT-----

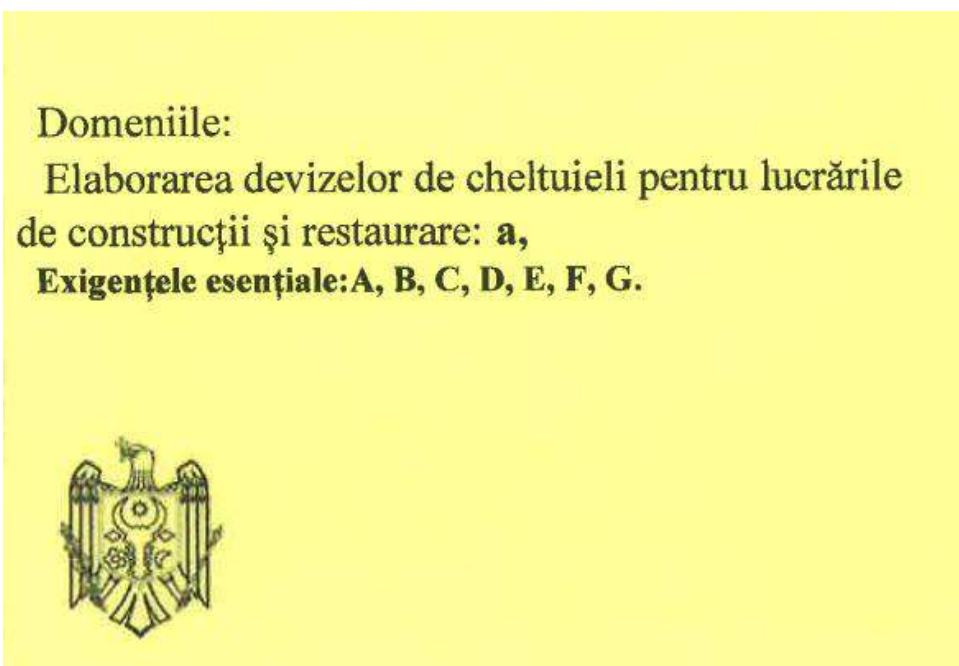
**10. Ceban Igor** – Elaborator de devize➤ Domeniile: **Conform anexei**

*Figura 28. Legitimatie Seria 2024-ED, Nr.0395*

**REPUBLICA**  **MOLDOVA**

**MINISTERUL INFRASTRUCTURII  
ȘI DEZVOLTĂRII REGIONALE**

**CERTIFICAT**  
de atestare tehnico-profesională

Seria **2024-ED** Nr. **0395**  
P-0341/2024

Eliberat domnului (doamnei): **CEBAN IGOR**

Pentru a activa în calitate de:  
**Elaborator de devize**

Domeniile:  
Conform anexei  
**Exigențele esențiale:**

- A** – rezistența și stabilitate;
- B** – siguranță în exploatare;
- C** – siguranța la foc;
- D** – igienă, sănătatea oamenilor, refacerea și protecția mediului înconjurător;
- E** – izolație tehnică, hidrofugă și economie de energie;
- F** – protecție împotriva zgomotului;
- G** – utilizare sustenabilă a resurselor naturale.

Eliberat la **12.11.2024**

Valabil până la **07.11.2029**

**Ministru/Secretar de stat:**  
**Veaceslav Sipitca**

Digitally signed by Sipitca Veaceslav  
Date: 2024.11.12 16:44:05 EET  
Reason: MoldSign Signature  
Location: Moldova

**MOLDOVA EUROPEANĂ**



Figura 29. Certificat de atestare tehnico-profesională Seria 2024-ED, Nr.0395

**Anexă la certificatul de atestare tehnică-profesională**

**nr. 0395 din 12 noiembrie 2024**

**Domeniile de atestare**

**Elaborarea devizelor de cheltuieli pentru lucrările de construcții și restaurare:**

a) Specialist în elaborarea devizelor de cheltuieli la construcții;

-----SFÎRȘIT-----

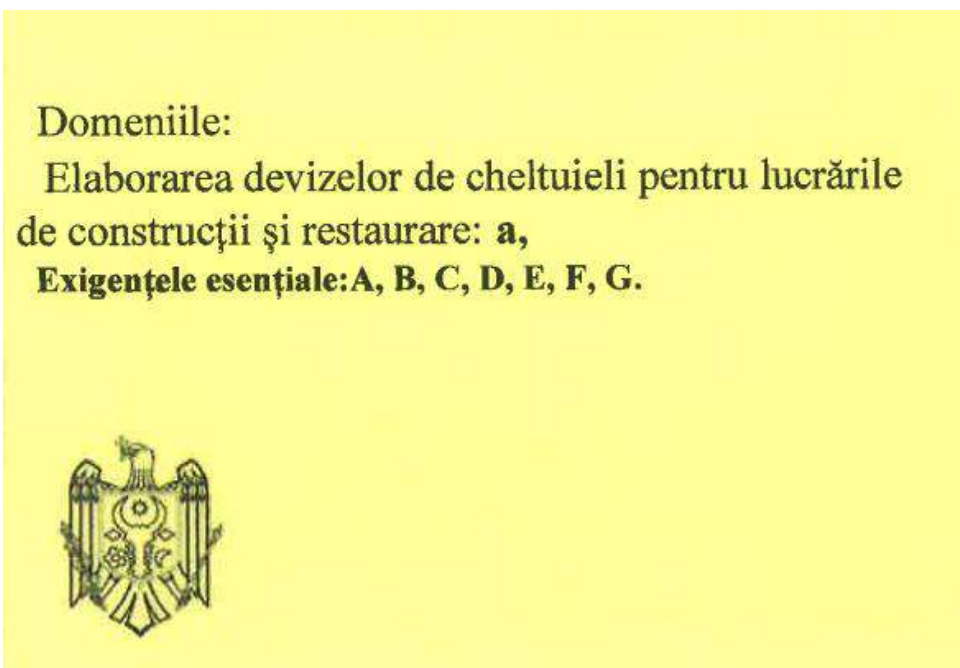
**11. Salamandic Olga – Elaborator de devize**➤ Domeniile: **Conform anexei**

*Figura 31. Legitimație Seria 2024-ED, Nr.0394*

**REPUBLICA**  **MOLDOVA**

**MINISTERUL INFRASTRUCTURII  
ȘI DEZVOLTĂRII REGIONALE**

**CERTIFICAT**  
**de atestare tehnico-profesională**

Seria **2024-ED** Nr. **0394**  
P-0337/2024

Eliberat domnului (doamnei): **SALAMANDÎC OLGA**

Pentru a activa în calitate de:  
**Elaborator de devize**

Domeniile:  
Conform anexei  
**Exigențele esențiale:**

- A** – rezistența și stabilitate;
- B** – siguranță în exploatare;
- C** – siguranța la foc;
- D** – igienă, sănătatea oamenilor, refacerea și protecția mediului înconjurător;
- E** – izolație tehnică, hidrofugă și economie de energie;
- F** – protecție împotriva zgomotului;
- G** – utilizare sustenabilă a resurselor naturale.

Eliberat la **12.11.2024**

Valabil pînă la **07.11.2029**

**Ministru/Secretar de stat:**  
**Veaceslav Sipitca**

Digitally signed by Șipitca Veaceslav  
Date: 2024.11.12 16:39:22 EET  
Reason: MoldSign Signature  
Location: Moldova  
**MOLDOVA EUROPEANĂ**



Figura 32. Certificat de atestare tehnico-profesională Seria 2024-ED, Nr.0394

**Anexă la certificatul de atestare tehnică-profesională**

**nr. 0394 din 12 noiembrie 2024**

**Domeniile de atestare**

**Elaborarea devizelor de cheltuieli pentru lucrările de construcții și restaurare:**

a) Specialist în elaborarea devizelor de cheltuieli la construcții;

-----SFÎRȘIT-----

## 12. Țurcan Denis – DIRECTOR / SSM I

## ➤ Certificat de calificare profesională în domeniul Securității și Sănătății în Muncă – Nivelul I

"SSM EXPERT" S.R.L.

Adresa fizică: mun. Chișinău, str. Vasile Alecsandri 84, et. 2

c/f: 1014600010016

IBAN MD50AG000000022512275625

BC „Moldova-Agroindbank SA” or. Chișinău

Cod: AGRNMD2X

E-mail: director@ssmexpert.md

Web: [ssmexpert.md](http://ssmexpert.md)

Seria. SSM I

Nr. 013649

# CERTIFICAT

## DE CALIFICARE PROFESIONALĂ

Se acordă **Domnului/Doamnei Țurcan Denis**, care, la 17.01.2024, a frecventat cursul de instruire în domeniul Securității și Sănătății în Muncă, corespunzător nivelului unu de pregătire, cu durata de 8 ore, și a susținut examenul de certificare a competențelor profesionale la data de 17 Ianuarie 2024.

Prezentul certificat se eliberează în baza Deciziei Comisiei de Certificare nr. 419/24 din 17.01.2024.

Președintele Comisiei de Certificare: *Darii Ion*

L.S.

Data eliberării: 17.01.2024 Semnătura titularului:

Certificatul este valabil până la 17.01.2027.

Notă: Programa Cursurilor este aprobată de Ministerul Educației prin Ordin Nr. 05 din "13" Ianuarie 2015

*Figura 34. Certificat de calificare profesională Seria SSM I Nr.013649*

### Decizia Comisiei de Certificare nr. 419/24 din 17.01.2024 de examinare a cunoștințelor în domeniul securității și sănătății în muncă

Comisia de examinare în componența:

Președintele comisiei

Membrii comisiei

Darii Ion

Gonța Natalia

Gazea Andrei

În temeiul ordinului nr.419/24-I din 17.01.2024, membrii comisiei au examinat cunoștințele în domeniul securității și sănătății în muncă a conducătorilor și specialiștilor unităților economice și au stabilit:

Nr. d/o	Denumire Instituției	Nume / Prenume participant	Funcția	Aprecierea cunoștințelor
49	Valdcongrup SRL	Țurcan Denis	Director	Atestat

Președintele comisiei

Darii Ion



Membrii comisiei

Gonța Natalia

Gazea Andrei



*Figura 35. Decizia de Certificare Nr.419/24 din 17.01.2024*

## 13. Salamandic Olga - Elaborator de devize

## ➤ Certificat de calificare profesională în domeniul Securității și Sănătății în Muncă – Nivelul II

"SSM EXPERT" S.R.L.

Adresa fizică: mun. Chișinău, str. Vasile Alecsandri 84, et. 2  
 e/f: 1014600010016  
 IBAN MD50AG000000022512275625  
 BC „Moldova-Agroindbank SA” or. Chișinău  
 Cod: AGRNMD2X  
 E-mail: director@ssmexpert.md  
 Web: ssmexpert.md



Seria. SSM II  
 Nr. 05250

# CERTIFICAT

## DE CALIFICARE PROFESIONALĂ

Se acordă **Domnului/Doamnei Salamandic Olga**, care în perioada 05.02.2024 - 09.02.2024, a frecventat cursul de instruire în domeniul Securității și Sănătății în Muncă corespunzător nivelului 2 de pregătire, cu durata de 40 ore și a susținut examenul de certificare a competențelor profesionale la data de 09 Februarie 2024.



Examenul a fost susținut și a fost aprobat se eliberează în baza Deciziei Comisiei de Certificare nr. 98/24 din 09.02.2024.

Președintele Comisiei de Certificare: **Darii Ion**

Data eliberării: 09.02.2024 Semnătura titularului:

Certificatul este valabil până la 09.02.2027

Figura 36. Certificat de calificare profesională Seria SSM II Nr.05250

"SSM EXPERT" S.R.L.

Adresa fizică: mun. Chișinău, str. Vasile Alecsandri 84, et. 2  
 e/f: 1014600010016  
 IBAN MD50AG000000022512275625  
 BC „Moldova-Agroindbank SA” or. Chișinău  
 Cod: AGRNMD2X  
 E-mail: director@ssmexpert.md  
 Web: ssmexpert.md



### Extras din Decizia Comisiei de Certificare Nr. 98/24 din 09.02.2024 de examinare a cunoștințelor în domeniul securității și sănătății în muncă

Comisia de examinare în componența:

Președintele comisiei

Membrii comisiei

Darii Ion

Gonța Natalia

Gazea Andrei

În temeiul ordinului nr. 98/24-SSM2 din 05.02.2024, membrii comisiei au examinat cunoștințele în domeniul securității și sănătății în muncă pentru lucrătorii desemnați din unitățile economice din republică și au stabilit:

Nr.	Locul de muncă	Nume / Prenume	Funcția	Aprecierea cunoștințelor
17	Valdcongrup SRL	Salamandic Olga	Devizier	Atestat

Președintele comisiei

Darii Ion



Membrii comisiei

Gonța Natalia

Gazea Andrei



Figura 37. Decizia de Certificare Nr.98/24 din 09.02.2024

## 14. Jioară Oleg- Masitru

## ➤ Certificat de calificare profesională în domeniul Securității și Sănătății în Muncă – Nivelul II

"SSM EXPERT" S.R.L.

Adresa fizică: mun. Chișinău, str. Vasile Alecsandri 84, et. 2  
 c/f: 1014600010016  
 IBAN MD50AG00000022512275625  
 BC „Moldova-Agroindbank SA” or. Chișinău  
 Cod: AGRNMD2X  
 E-mail: director@ssmexpert.md  
 Web: ssmexpert.md



Seria. SSM II  
 Nr. 05274

# CERTIFICAT

## DE CALIFICARE PROFESIONALĂ

Se acordă **Domnului/Doamnei Jioară Oleg**, care în perioada 05.02.2024 - 09.02.2024, a frecventat cursul de instruire în domeniul Securității și Sănătății în Muncă corespunzător nivelului 2 de pregătire, cu durata de 40 ore și a susținut examenul de certificare a competențelor profesionale la data de 09 Februarie 2024.



Examinat se eliberează în baza Deciziei Comisiei de Certificare nr. 98/24 din 09.02.2024.

Președintele Comisiei de Certificare: *Darii Ion*

09.02.2024 Semnătura titularului: *[Signature]*

Certificatul este valabil până la 09.02.2027

Figura 38. Certificat de calificare profesională Seria SSM II Nr.05274

"SSM EXPERT" S.R.L.

Adresa fizică: mun. Chișinău, str. Vasile Alecsandri 84, et. 2  
 c/f: 1014600010016  
 IBAN MD50AG00000022512275625  
 BC „Moldova-Agroindbank SA” or. Chișinău  
 Cod: AGRNMD2X  
 E-mail: director@ssmexpert.md  
 Web: ssmexpert.md



### Extras din Decizia Comisiei de Certificare Nr. 98/24 din 09.02.2024 de examinare a cunoștințelor în domeniul securității și sănătății în muncă

Comisia de examinare în componența:

Președintele comisiei

Membrii comisiei

Darii Ion

Gonța Natalia

Gazea Andrei

În temeiul ordinului nr. 98/24-SSM2 din 05.02.2024, membrii comisiei au examinat cunoștințele în domeniul securității și sănătății în muncă pentru lucrătorii desemnați din unitățile economice din republică și au stabilit:

Nr.	Locul de muncă	Nume / Prenume	Funcția	Aprecierea cunoștințelor
41	Valdcongrup SRL	Jioară Oleg	Maistru	Atestat

Președintele comisiei

Darii Ion

*[Signature]*



Membrii comisiei

Gonța Natalia

Gazea Andrei

*[Signature]*

Figura 39. Decizia de Certificare Nr.98/24 din 09.02.2024

15. Țurcan Vasilii – Sudor mase plastice  
 ➤ Sudor mase plastice, sudarea cap la cap

REPUBLICA MOLDOVA

CENTRUL DE INSTRUIRE SRL "FLACĂRA ALBASTRĂ"

PERMIS DE EXERCITARE Nr. 0000344

Nr. 0344-24

pentru desfășurarea activităților și/sau lucrărilor în domeniul exploatarea în condiții de siguranță a obiectivelor industriale și a instalațiilor tehnice potențial periculoase



Se permite desfășurarea activității:  
 sudor mase plastice  
 (sudarea cap la cap)  
 Poanson: TV-92

Cod (CORM006-21) 721232

Verificarea cunoștințelor se desfășoară conform:  
 Conform Legii № 151  
 din 09.06.2022

Eliberat conform rezultatelor examenului de atestare:  
 " 26 " 01 20 24

Permisul este valabil până la  
 " 26 " 01

Președinte al comisiei  
 (semnătura) (numele, prenumele)

Turcan Vasilii  
 (numele, prenumele)  
 SRL "Valdcongrup" SC  
 (denumirea întreprinderii)



Figura 40. Permis de exercitare nr. 0344-24 din 26.01.2024

Permis de exercitare Nr. 0344-24

Nume, prenume Turcan Vasilii

Întreprindere: SRL "Valdcongrup"

Verificarea cunoștințelor se desfășoară conform:  
 Legii № 151 a RM  
 din 09.06.2022

Eliberat conform rezultatelor examenului de atestare:  
 " 24 " aprilie 20 26

Permisul este valabil până la  
 " 24 " aprilie 20 26

Președinte al comisiei  
 (semnătura) (numele, prenumele)

Permis de exercitare Nr. \_\_\_\_\_

Nume, prenume \_\_\_\_\_

Întreprindere: \_\_\_\_\_

Verificarea cunoștințelor se desfășoară conform:  
 \_\_\_\_\_

Eliberat conform rezultatelor examenului de atestare:  
 " \_\_\_\_\_ " \_\_\_\_\_ 20 \_\_\_\_\_

Permisul este valabil până la  
 " \_\_\_\_\_ " \_\_\_\_\_ 20 \_\_\_\_\_

Președinte al comisiei  
 (semnătura) (numele, prenumele) L.Ș.



Figura 41. Permis de exercitare nr. 0344-24 din 24.04.2026

16. Buinovschi Maxim – Sudor mase plastice  
 ➤ Sudor mase plastice, sudarea cap la cap



REPUBLICA MOLDOVA

CENTRUL DE INSTRUIRE SRL "FLACĂRA ALBASTRĂ"

PERMIS DE EXERCITARE Nr. 0000345

Nr. 0345-24

pentru desfășurarea activităților și/sau lucrărilor în domeniul exploatării în condiții de siguranță a obiectivelor industriale și a instalațiilor tehnice potențial periculoase

Se permite desfășurarea activității:  
 Sudor mase plastice  
 (Sudarea cap la cap)  
 Poanson: BM-87

Cod (CORM006-21) 721232

Verificarea cunoștințelor se desfășoară conform:  
 Conform Legii Nr. 151  
 din 09.06.2022

Eliberat conform rezultatelor examenului de atestare:  
 " 26 " 01 20 24

Permisul este valabil până la  
 " 26 " 01 20 24

Președinte al comisiei  
 (semnătura) (numele, prenumele)

Buinovschi Maxim  
 (numele, prenumele)  
 SRL "Valdcongrup" SC  
 (denumirea întreprinderii)

Figura 42. Legitimație de sudor nr.0345-24 din 26.01.2024



Permis de exercitare Nr. 0345-24

Nume, prenume Buinovschi Maxim

Întreprindere: SRL "Valdcongrup"

Verificarea cunoștințelor se desfășoară conform:  
 Legii Nr. 151 a RM  
 din 09.06.2022

Eliberat conform rezultatelor examenului de atestare:  
 " 24 " aprilie 20 26

Permisul este valabil până la  
 " 24 " aprilie 20 28

Președinte al comisiei  
 (semnătura) (numele, prenumele)

Permis de exercitare Nr. \_\_\_\_\_

Nume, prenume \_\_\_\_\_

Întreprindere: \_\_\_\_\_

Verificarea cunoștințelor se desfășoară conform:  
 \_\_\_\_\_

Eliberat conform rezultatelor examenului de atestare:  
 " \_\_\_\_\_ " \_\_\_\_\_ 20 \_\_\_\_\_

Permisul este valabil până la  
 " \_\_\_\_\_ " \_\_\_\_\_ 20 \_\_\_\_\_

Președinte al comisiei  
 (semnătura) (numele, prenumele) L.S.

Figura 43. Legitimație de sudor nr.0345-24 din 24.04.2026

## 17. Calestru Ion – Electrosudor la sudarea manuală

<p>REPUBLICA MOLDOVA</p> <p>seria <u>AP</u></p> <p><b>SRL FLACĂRA ALBASTRĂ</b></p> <p><b>PERMIS DE EXERCITARE</b></p> <p>Nr. <u>0778-26</u></p> 	<p>Eliberat în conformitate cu prevederile Legii nr. 151/2022 privind funcționarea în condiții de siguranță a obiectivelor industriale și a instalațiilor tehnice potențial periculoase, domnului/doamnei:</p> <p><b>CALESTRU Ion</b>        (numele, prenumele)        SRL „Valdcongrup”</p> <p><i>(CORM 006-21) 721207,, Electrosudor la sudarea manuală” Poanson: CIC</i>        (funcția deținută/specializarea)</p> <p>pentru desfășurarea activității în domeniul:  <b>SECURITATEA INDUSTRIALĂ A OBIECTIVELOR INDUSTRIALE ȘI A INSTALAȚIILOR TEHNICE POTENȚIAL PERICULOASE</b></p> <p>Eliberat la data de <u>24 aprilie 2026</u>        Valabil până la <u>24 aprilie 2028</u>        Președintele comisiei de atestare</p>  <p><b>BELOUS M.</b>        (semnătura, numele, prenumele, LȘ entității)</p> 
---	---

Figura 44. Permis de exercitare nr. 0778-26 din 24.04.2026

## 18. Hîncotă Oleg – Electrosudor la sudarea manuală

<p>REPUBLICA MOLDOVA</p> <p>seria <u>AP</u></p> <p><b>SRL FLACĂRA ALBASTRĂ</b></p> <p><b>PERMIS DE EXERCITARE</b></p> <p>Nr. <u>0777-26</u></p> 	<p>Eliberat în conformitate cu prevederile Legii nr. 151/2022 privind funcționarea în condiții de siguranță a obiectivelor industriale și a instalațiilor tehnice potențial periculoase, domnului/doamnei:</p> <p><b>HÎNCOTA Oleg</b>        (numele, prenumele)        SRL „Valdcongrup”</p> <p><i>(CORM 006-21) 721207,, Electrosudor la sudarea manuală” Poanson: H</i>        (funcția deținută/specializarea)</p> <p>pentru desfășurarea activității în domeniul:  <b>SECURITATEA INDUSTRIALĂ A OBIECTIVELOR INDUSTRIALE ȘI A INSTALAȚIILOR TEHNICE POTENȚIAL PERICULOASE</b></p> <p>Eliberat la data de <u>24 aprilie 2026</u>        Valabil până la <u>24 aprilie 2028</u>        Președintele comisiei de atestare</p>  <p><b>BELOUS M.</b>        (semnătura, numele, prenumele, LȘ entității)</p> 
---	---

Figura 45. Permis de exercitare nr. 0777-26 din 24.04.2026

S.C. "VALDCONGRUP" S.R.L.

C/f: 1009600000374

Email: valdcongrup@gmail.com

Tel: 0 22 428393; 0 78 664664

Fax: 0 22 428062

Adresa: str. Uzinelor 171/2, Chișinău, Republica Moldova



Anexa nr. 16

la Documentația standard nr. ocds-b3wdp1-MD-1777016643142  
din "24" Aprilie 2026

## LISTA SUBCONTRACTANȚILOR ȘI PARTEA/PĂRȚILE DIN CONTRACT CARE SUNT ÎNDEPLINITE DE ACEȘTIA

Nr. d/o	Numele și adresa subantreprenorilor	Activități din contract	Valoarea aproximativă	% din valoarea contractului
1	<i>Nu sunt</i>	<i>Nu sunt</i>	<i>Nu sunt</i>	<i>Nu sunt</i>

Semnat:

MSign

(semnătura)

Nume:

ȚURCAN Denis

MSign

Funcția în cadrul întreprinderii:

Director

Denumirea întreprinderii:

VALDCONGRUP S.R.L.

S.C. "VALDCONGRUP" S.R.L.

C/f: 1009600000374

Email: valdcongrup@gmail.com

Tel: 0 22 428393; 0 78 664664

Fax: 0 22 428062

Adresa: str. Uzinelor 171/2, Chișinău, Republica Moldova



## CAPACITATEA ECONOMICĂ ȘI FINANCIARĂ

**OFERTANT:**

VALDCONGRUP S.R.L.

## CIFRA DE AFACERI MEDIE ANUALĂ PE ULTIMII 3 ANI

IDNO:1009600000374

Nr.	Anul fiscal	Cifra de afaceri anuală la 31 decembrie
1	2023	77 467 551 lei
2	2024	46 959 837 lei
3	2025	54 187 937 lei
<b>Media anuală:</b>		<b>59 538 442 lei</b>

**Notă:** Situațiile financiare se anexează prezentului formular.

**Data completării:**

15 mai 2026

**Semnat:**

**MSign**

(semnătura)

**Nume:**

ȚURCAN Denis

**MSign**

**Funcția în cadrul firmei:**

Director

**Denumirea firmei și sigiliu:**

VALDCONGRUP S.R.L.

S.C. "VALDCONGRUP" S.R.L.

C/f: 100960000374

Email: valdcongrup@gmail.com

Tel: 0 22 428393; 0 78 664664

Fax: 0 22 428062

Adresa: str. Uzinelor 171/2, Chișinău, Republica Moldova



## CAPACITATEA ECONOMICĂ ȘI FINANCIARĂ

**OFERTANT:**

VALDCONGRUP S.R.L.

# CALCULUL INDICATORULUI DE LICHIDITATE GENERALĂ

Metodologia de calcul (conform IPO14):

$$\text{Lichiditatea Generală} = (\text{Active Circulante} / \text{Datorii Curente}) \times 100$$

Anul fiscal	Active circulante	Datorii curente	Lichiditate general
2023	44 636 400 lei	4 049 930 lei	1 102,15%
2024	45 849 143 lei	3 799 629 lei	1 206,67%
2025	45 860 625 lei	3 882 597 lei	1 181,18%
<b>Media anuală:</b>			<b>1 163,34%</b>

**Notă:** Situațiile financiare se anexează prezentului formular.

**Data completării:**

15 mai 2026

**Semnat:**

MSign

(semnătura)

**Nume:**

ȚURCAN Denis

MSign

**Funcția în cadrul firmei:**

Director

**Denumirea firmei și sigiliu:**

VALDCONGRUP S.R.L.

S.C. "VALDCONGRUP" S.R.L.

C/f: 100960000374

Email: valdcongrup@gmail.com

Tel: 0 22 428393; 0 78 664664

Fax: 0 22 428062

Adresa: str. Uzinelor 171/2, Chişinău, Republica Moldova



APROBAT  
prin Ordinul  
Ministrului Finanţelor  
nr. 146 din 24.11.2020

## FORMULARUL STANDARD AL DOCUMENTULUI UNIC DE ACHIZIȚII EUROPEAN

1. Documentul unic de achiziții europene, (în continuare, DUAE) este o declarație pe proprie răspundere, prin care operatorul economic confirmă îndeplinirea criteriilor de calificare și selecție necesare în cadrul procedurilor de achiziție publică în Republica Moldova.
2. Formularul este completat, semnat electronic și transmis autorității contractante la depunerea ofertei.
3. Un DUAE depus de către operatorul economic în cadrul unei proceduri de achiziție publică anterioară poate fi reutilizat, cu condiția ca informațiile cuprinse în formular să fie corecte și valabile la data depunerii acestuia.
4. Ofertantul care prezintă în DUAE informații false sau documentele justificative prezentate nu confirmă informația indicată în documentul prezentat este exclus din procedura de achiziție publică și/sau poate răspunde conform legislației.
5. Formularul DUAE este constituit din 7 capitole, și anume:
  - 1) Capitolul I. Informații privind procedura de achiziție publică și autoritatea/entitatea contractantă;
  - 2) Capitolul II. Informații referitoare la operatorul economic;
  - 3) Capitolul III. Motive de excludere din cadrul procedurii de achiziție publică;
  - 4) Capitolul IV. Criteriile de calificare și selecție a operatorilor economici;
  - 5) Capitolul V. Indicații generale pentru criteriile de selecție a operatorilor economici;
  - 6) Capitolul VI. Preselecția candidaților pentru procedura de atribuire a contractului de achiziție publică;
  - 7) Capitolul VII. Declarații finale.
6. Prezentarea formularului DUAE la depunerea ofertei care nu este conform cu cerințele stabilite în Documentația de atribuire duce la respingerea ofertei.

Semnat:

MSign

(semnătura)

Nume:

ȚURCAN Denis

Funcția:

Director

MSign

Antreprenor:

VALDCONGRUP S.R.L.

S.C. "VALDCONGRUP" S.R.L.

C/f: 100960000374

Email: valdcongrup@gmail.com

Tel: 0 22 428393; 0 78 664664

Fax: 0 22 428062

Adresa: str. Uzinelor 171/2, Chișinău, Republica Moldova



APROBAT  
prin Ordinul  
Ministrului Finanțelor  
nr. 146 din 24.11.2020

## Capitolul I. Informații privind procedura de achiziție publică și autoritatea/entitatea contractantă

Compartimentul se completează doar de către autoritatea/entitatea contractantă.

Cod poziție	Conținutul cerinței	Răspuns
1	2	3
<b>A. Informații despre publicare</b>		
1A.1	Numărul anunțului/invitației publicate în Buletinul achizițiilor publice, și după caz numărul anunțului publicat în Jurnalul Oficial al Uniunii Europene	ocds-b3wdp1-MD-1777016643142
<b>B. Identitatea autorității/entității contractante</b>		
1B.1	Denumirea autorității/entității contractante	Agenția de Dezvoltare Regională Sud
1B.2	Număr unic de identificare (IDNO) a autorității/entității contractante	1009601000290

Semnat: \_\_\_\_\_  
MSign  
(semnătura)

Nume: ȚURCAN Denis

Funcția: Director

Antreprenor VALDCONGRUP S.R.L.

MSign

S.C. "VALDCONGRUP" S.R.L.

C/f: 1009600000374

Email: valdcongrup@gmail.com

Tel: 0 22 428393; 0 78 664664

Fax: 0 22 428062

Adresa: str. Uzinelor 171/2, Chişinău, Republica Moldova



APROBAT  
prin Ordinul  
Ministrului Finanțelor  
nr. 146 din 24.11.2020

## Capitolul II. Informații referitoare la operatorul economic

Compartimentul se completează doar de către operatorii economici.

Cod poziție	Conținutul cerinței	Răspuns
1	2	3
<b>A. Informații privind operatorul economic</b>		
2A.1	Denumirea operatorul economic	<b>VALDCONGRUP S.R.L.</b>
2A.2	Țara	Republica Moldova
2A.3	Cod poștal	MD-2023
2A.4	Oraș/Localitate	str. Uzinelor 171/2, mun. Chişinău, Republica Moldova
2A.5	Adresa juridică	str. Uzinelor 171/2, mun. Chişinău, Republica Moldova
2A.6	Pagina web	<a href="http://valdcongrup.md/">http://valdcongrup.md/</a>
2A.7	Persoana sau persoanele de contact	<b>ȚURCAN Denis</b>
2A.7.1	Telefon	0 22 428393; 0 78 664664
2A.7.2	Adresa de e-mail	<a href="mailto:valdcongrup@gmail.com">valdcongrup@gmail.com</a>
2A.8	Număr unic de identificare (IDNO/IDNP)	1009600000374
2A.9	Numărul cod TVA	0404313
2A.10	Forma organizatorico-juridică a activității de antreprenoriat	Societate cu Răspundere Limitată
2A.11	Informația cu privire la numele acționarilor/asociaților/beneficiarului	
2A.11.1	Numele acționarilor / asociaților	Țurcan Denis, Țurcan Lucia
2A.11.2	Numele beneficiarului efectiv <i>[beneficiar efectiv – persoană fizică ce deține sau controlează în ultimă instanță o persoană fizică sau juridică ori beneficiar al unei societăți de investiții sau administrator al societății de investiții, ori persoană în al cărei nume se desfășoară o activitate sau se realizează o tranzacție și/sau care deține, direct sau indirect, dreptul de proprietate sau controlul asupra a cel puțin 25% din acțiuni sau din dreptul de vot al persoanei juridice ori asupra bunurilor aflate în administrare fiduciară]</i>	Țurcan Denis, Țurcan Lucia

2A.11.3	Cetățenia beneficiarului efectiv ( <i>legătură juridico-politică permanentă a persoanei fizice definite conform poziției 2A.11.2</i> )	Republica Moldova
2A.12	Operatorul economic este: · întreprindere mică · întreprindere mijlocie · și altele	· întreprindere mijlocie ✓
2A.13	În cazul în care achiziția este rezervată: operatorul economic este un atelier protejat sau o întreprindere socială, sau va asigura executarea contractului în contextul programelor de angajare protejată?	Da    ✓Nu
2A.13.1	<i>Dacă da, care este procentul corespunzător de lucrători cu dizabilități sau defavorizați?</i>	<i>Nu se aplică</i>
2A.13.2	<i>Specificați cărei sau căror categorii de lucrători cu dizabilități sau defavorizați le aparțin angajații în cauză?</i>	<i>Nu se aplică</i>
2A.14	Operatorul economic participă la procedura de achiziții publice împreună cu alți operatori economici?	✓Da    Nu
2A.14.1	<i>Dacă Da, precizați rolul operatorului economic în cadrul grupului (lider, responsabil cu îndeplinirea unor sarcini specifice, etc).</i>	<i>Lider</i>
2A.14.2	<i>Numiți operatorii economici care participă la procedura respectivă de achiziție publică.</i>	<i>Gama-Vilo Service S.R.L.</i>
2A.14.3	<i>Specificați denumirea grupului participant.</i>	<i>Valdcongrup S.R.L. – Gama-Vilo Service S.R.L.</i>

*Notă. Dacă ați răspuns Da la întrebarea 2A.14, asigurați-vă ca operatorii economici menționați să prezinte un formular DUAE separat.*

## **B. Informații privind reprezentanții operatorului economic**

Indicați numele persoanei (persoanelor) împuternicită (împuternicite) să îl reprezinte pe operatorul economic în scopurile prezentei proceduri de achiziție publică.

2B.1	Nume și prenume	<b>ȚURCAN Denis</b>
2B.2	Poziție/acționând în calitate de..	Director
2B.3	Țară	Republica Moldova
2B.4	Telefon	0 22 428393; 0 78 664664
2B.5	Adresa de e-mail	<a href="http://valdcongrup.md/">http://valdcongrup.md/</a>

## **C. Informații privind utilizarea capacităților altor entități**

2C.1	Operatorul economic utilizează capacitățile altor entități pentru a satisface criteriile de selecție prevăzute în capitolul IV, precum și (dacă este cazul) criteriile și regulile menționate în capitolul V de mai jos?	Da    ✓Nu
------	--	-----------

Notă. Dacă ați răspuns Da la întrebarea 2C.1, prezentați un formular DUAE separat care să cuprindă informațiile solicitate în secțiunile A și B din capitolul respectiv și din capitolul III pentru fiecare dintre entitățile în cauză, completat și semnat în mod corespunzător de entitățile în cauză. Atragem atenția asupra faptului că trebuie incluși, de asemenea, tehnicienii sau organismele tehnice implicate, indiferent dacă fac sau nu parte din întreprinderea operatorului economic, în special cei care răspund de controlul calității și, în cazul contractelor de achiziții publice de lucrări, tehnicienii sau organismele tehnice la care poate face apel operatorul economic în vederea executării lucrărilor. În măsura în care este relevant pentru capacitatea (capacitățile) specifică (specifice) utilizată (utilizate) de operatorul economic, includeți informațiile prevăzute în capitolele IV și V pentru fiecare dintre entitățile în cauză.

**D. Informații privind subcontractanții pe ale căror capacități operatorul economic se bazează**

2D.1	Operatorul economic intenționează să subcontracteze vreo parte din contract cu alți operatori economici?	Da <input checked="" type="checkbox"/> Nu
2D.1.1	Dacă Da, enumerați subcontractanții propuși.	Nu se aplică

Semnat:

**MSign**

(semnătura)

Nume:

ȚURCAN Denis

Funcția:

Director

**MSign**

Antreprenor:

VALDCONGRUP S.R.L.

S.C. "VALDCONGRUP" S.R.L.

C/f: 1009600000374

Email: valdcongrup@gmail.com

Tel: 0 22 428393; 0 78 664664

Fax: 0 22 428062

Adresa: str. Uzinelor 171/2, Chişinău, Republica Moldova



APROBAT  
prin Ordinul  
Ministrului Finanțelor  
nr. 146 din 24.11.2020

## Capitolul III. Motive de excludere din cadrul procedurii de achiziție publică

Compartimentul se completează doar de către operatorii economici.

Cod poziție	Conținutul cerinței	Răspuns
1	2	3
<b>A. Motive referitoare la condamnări prin hotărârea definitivă a unei instanțe judecătorești</b>		
1	2	3
3A.1	<b>Participare la o organizație criminală.</b> Operatorul economic însuși sau orice persoană care este membru al organismului de administrare, de conducere sau de supraveghere al acestuia sau care are putere de reprezentare, de decizie sau de control în cadrul acestuia a făcut obiectul unei condamnări pronunțate printr-o hotărâre definitivă pentru participare la o organizație criminală, printr-o condamnare pronunțată cu cel mult cinci ani în urmă sau în care continuă să se aplice o perioadă de excludere prevăzută în mod direct în condamnare?	Da <input checked="" type="checkbox"/> Nu
3A.2	<b>Corupție.</b> Operatorul economic însuși sau orice persoană care este membru al organismului de administrare, de conducere sau de supraveghere al acestuia sau care are putere de reprezentare, de decizie sau de control în cadrul acestuia a făcut obiectul unei condamnări pentru corupție pronunțate printr-o hotărâre definitivă, printr-o condamnare pronunțată cu cel mult cinci ani în urmă sau în care continuă să se aplice o perioadă de excludere prevăzută în mod direct în condamnare?	Da <input checked="" type="checkbox"/> Nu
3A.3	<b>Fraude.</b> Operatorul economic însuși sau orice persoană care este membru al organismului de administrare, de conducere sau de supraveghere al acestuia sau care are putere de reprezentare, de decizie sau de control în cadrul acestuia a făcut obiectul unei condamnări pentru fraudă pronunțate printr-o hotărâre definitivă, printr-o condamnare pronunțată cu cel mult cinci ani în urmă sau în care continuă să se aplice o perioadă de excludere prevăzută în mod direct în condamnare?	Da <input checked="" type="checkbox"/> Nu

3A.4	<p><b>Infrațiuni teroriste sau infrațiuni legate de activitățile teroriste.</b></p> <p>Operatorul economic însuși sau orice persoană care este membru al organismului de administrare, de conducere sau de supraveghere al acestuia sau care are putere de reprezentare, de decizie sau de control în cadrul acestuia a făcut obiectul unei condamnări pentru infrațiuni teroriste sau infrațiuni legate de activități teroriste, pronunțate printr-o hotărâre definitivă, printr-o condamnare pronunțată cu cel mult cinci ani în urmă sau în care continuă să se aplice o perioadă de excludere prevăzută în mod direct în condamnare?</p>	Da	<input checked="" type="checkbox"/> Nu
3A.5	<p><b>Spălare de bani sau finanțarea terorismului.</b></p> <p>Operatorul economic însuși sau orice persoană care este membru al organismului de administrare, de conducere sau de supraveghere al acestuia sau care are putere de reprezentare, de decizie sau de control în cadrul acestuia a făcut obiectul unei condamnări pentru infrațiuni teroriste sau infrațiuni legate de activități teroriste, pronunțate printr-o hotărâre definitivă, printr-o condamnare pronunțată cu cel mult cinci ani în urmă sau în care continuă să se aplice o perioadă de excludere prevăzută în mod direct în condamnare?</p>	Da	<input checked="" type="checkbox"/> Nu
3A.6	<p><b>Exploatarea prin muncă a copiilor și alte forme de trafic de persoane.</b></p> <p>Operatorul economic însuși sau orice persoană care este membru al organismului de administrare, de conducere sau de supraveghere al acestuia sau care are putere de reprezentare, de decizie sau de control în cadrul acestuia a făcut obiectul unei condamnări pronunțate printr-o hotărâre definitivă pentru exploatarea prin muncă a copiilor și alte forme de trafic de persoane, printr-o condamnare pronunțată cu cel mult cinci ani în urmă sau în care continuă să se aplice o perioadă de excludere prevăzută în mod direct în condamnare?</p>	Da	<input checked="" type="checkbox"/> Nu
3A.7	În cazul că răspunsul este Da pentru cel puțin una din întrebările 3A.1 – 3A.6, puteți furniza dovezi care să arate că măsurile luate sunt suficiente pentru a demonstra fiabilitatea, în pofida existenței unui motiv de excludere?	Da	<input checked="" type="checkbox"/> Nu
3A.7.1	<i>Dacă Da, descrieți aceste măsuri.</i>	<i>Nu se aplică</i>	
<b>B. Motive privind plata impozitelor sau/și a contribuțiilor de asigurări sociale</b>			
<b>Plata impozitelor</b>			
3B.1	Operatorul economic și-a onorat obligațiile cu privire la plata impozitelor, taxelor și contribuțiilor sociale în conformitate cu prevederile legale în vigoare în Republica Moldova sau în țara în care este stabilit?	<input checked="" type="checkbox"/> Da	Nu
3B.1.1	<i>Dacă Nu, în ce mod a fost stabilită obligația cu privire la plata impozitelor, taxelor și contribuțiilor sociale?</i>	<i>Nu se aplică</i>	

3B.1.2	<i>În cazul în care, încălcarea cu referire la obligațiile privind plata impozitelor, taxelor și contribuțiilor sociale a fost stabilită printr-o hotărâre judecătorească sau administrativă, această decizie este definitivă?</i>	Da <input checked="" type="checkbox"/> Nu
3B.1.3	<i>În cazul în care, încălcarea cu referire la obligațiile privind plata impozitelor, taxelor și contribuțiilor sociale a fost stabilită printr-o hotărâre judecătorească sau administrativă, precizați data și numărul deciziei.</i>	<i>Nu se aplică</i>
3B.2	Operatorul economic beneficiază, în condițiile legii, de eșalonarea obligațiilor de plată a impozitelor, taxelor și contribuțiilor de asigurări sociale ori de alte facilități în vederea plății acestora, inclusiv a majorărilor de întârziere (penalităților) și/sau a amenzilor?  Notă: Se completează doar în cazul în care ați răspuns Nu, la întrebarea din 3B.1.	Da <input checked="" type="checkbox"/> Nu
3B.2.1	<i>Dacă Da, operatorul economic este în măsură să furnizeze actul privind eșalonarea obligațiilor de plată a impozitelor, taxelor și contribuțiilor de asigurări sociale ori de alte facilități în vederea plății acestora?</i>	Da <input checked="" type="checkbox"/> Nu
3B.3	Operatorul economic este în măsură să furnizeze un certificat cu privire la plata impozitelor sau să furnizeze informații privind onorarea obligațiilor fiscale?	<input checked="" type="checkbox"/> Da    Nu
3B.4	Informațiile privind lipsa/existența restanțelor față de bugetul public național sunt disponibile gratuit pentru autorități, prin accesarea unei baze de date naționale? Dacă da, specificați informația care ar permite verificarea.	Adresa de internet: <a href="https://www.sfs.md/">https://www.sfs.md/</a>
		Autoritatea sau organismul emitent(ă): <b>Serviciul Fiscal de Stat</b>
		Referința exactă a documentației: <b>Nu este</b>
<b>C. Includerea în lista de interdicție a operatorilor economici</b>		
3C.1	Operatorul economic este înscris în lista de interdicție a operatorilor economici?	Da <input checked="" type="checkbox"/> Nu
3C.1.1	<i>În cazul că răspunsul este Da pentru întrebarea 3C.1, puteți furniza dovezi care să arate că măsurile luate sunt suficiente pentru a demonstra fiabilitatea, în pofida existenței unui motiv de excludere?</i>	<i>Nu se aplică</i>
3C.1.2	<i>Dacă Da, descrieți aceste măsuri.</i>	<i>Nu se aplică</i>
<b>D. Motive legate de insolvabilitate, conflicte de interese sau abateri profesionale</b>		
	<b>Obligațiile aplicabile în domeniul mediului, muncii și asigurărilor sociale</b>	
3D.1	Operatorul economic a încălcat obligațiile în domeniul mediului în ultimii 3 ani?	Da <input checked="" type="checkbox"/> Nu
3D.1.1	<i>În cazul că răspunsul este Da pentru întrebarea 3D.1, puteți furniza dovezi care să arate că măsurile luate sunt suficiente pentru a demonstra fiabilitatea, în pofida existenței unui motiv de excludere?</i>	<i>Nu se aplică</i>
3D.1.2	<i>Dacă Da, descrieți aceste măsuri.</i>	<i>Nu se aplică</i>

3D.2	Operatorul economic a încălcat obligațiile în domeniul social în ultimii 3 ani?	Da	√Nu
3D.2.1	<i>În cazul că răspunsul este Da pentru întrebarea 3D.2, puteți furniza dovezi care să arate că măsurile luate sunt suficiente pentru a demonstra fiabilitatea, în pofida existenței unui motiv de excludere?</i>	Nu se aplică	
3D.2.2	<i>Dacă Da, descrieți aceste măsuri.</i>	Nu se aplică	
3D.3	Operatorul economic a încălcat obligațiile în domeniul muncii în ultimii 3 ani?	Da	√Nu
3D.3.1	<i>În cazul că răspunsul este Da pentru întrebarea 3D.3, puteți furniza dovezi care să arate că măsurile luate sunt suficiente pentru a demonstra fiabilitatea, în pofida existenței unui motiv de excludere?</i>	Nu se aplică	
3D.3.2	<i>Dacă Da, descrieți aceste măsuri.</i>	Nu se aplică	
	<b>Insolvabilitatea</b>		
3D.4	Operatorul economic este în situație de insolvabilitate sau de lichidare a activității antreprenoriale ca urmare a unei hotărâri judecătorești?	Da	√Nu
3D.4.1	<i>În cazul că răspunsul este Da pentru întrebarea 3D.4, puteți furniza dovezi care să arate că măsurile luate sunt suficiente pentru a demonstra fiabilitatea, în pofida existenței unui motiv de excludere?</i>	Nu se aplică	
3D.4.2	<i>Dacă Da, descrieți aceste măsuri.</i>	Nu se aplică	
	<b>Active administrate de lichidator</b>		
3D.5	Activele operatorului economic sunt administrate de un lichidator sau de o instanță?	Da	√Nu
3D.5.1	<i>În cazul că răspunsul este Da pentru întrebarea 3D.5, puteți furniza dovezi care să arate că măsurile luate sunt suficiente pentru a demonstra fiabilitatea, în pofida existenței unui motiv de excludere?</i>	Nu se aplică	
3D.5.2	<i>Dacă Da, descrieți aceste măsuri.</i>	Nu se aplică	
	<b>Activitățile economice sunt suspendate</b>		
3D.6	Activitățile economice ale operatorului economic sunt suspendate?	Da	√Nu
3D.6.1	<i>În cazul că răspunsul este Da pentru întrebarea 3D.6, puteți furniza dovezi care să arate că măsurile luate sunt suficiente pentru a demonstra fiabilitatea, în pofida existenței unui motiv de excludere?</i>	Nu se aplică	
3D.6.2	<i>Dacă Da, descrieți aceste măsuri.</i>	Nu se aplică	
	<b>Acorduri cu alți operatori economici care vizează denaturarea concurenței</b>		
3D.7	Operatorul economic, în ultimii 3 ani, a încheiat acorduri cu alți operatori economici care au ca obiect denaturarea concurenței, fapt constatat prin decizie a organului abilitat în acest sens?	Da	√Nu
3D.7.1	<i>În cazul că răspunsul este Da pentru întrebarea 3D.7, puteți furniza dovezi care să arate că măsurile luate sunt suficiente pentru a demonstra fiabilitatea, în pofida existenței unui motiv de excludere?</i>	Nu se aplică	
3D.7.2	<i>Dacă Da, descrieți aceste măsuri.</i>	Nu se aplică	
	<b>Conflict de interese</b>		
3D.8	Operatorul economic se află într-o situație de conflict de interese care nu poate fi remediată?	Da	√Nu

3D.8.1	<i>În cazul că răspunsul este Da pentru întrebarea 3D.8, puteți furniza dovezi care să arate că măsurile luate sunt suficiente pentru a demonstra fiabilitatea, în pofida existenței unui motiv de excludere?</i>	<i>Nu se aplică</i>
3D.8.2	<i>Dacă Da, descrieți aceste măsuri.</i>	<i>Nu se aplică</i>
	<b>Etica profesională</b>	
3D.9	Operatorul economic a fost condamnat, în ultimii 3 ani, prin hotărâre definitivă a unei instanțe judecătorești, pentru o faptă care a adus atingere eticii profesionale sau pentru comiterea unei greșeli în materie profesională?	Da    ✓Nu
3D.9.1	<i>În cazul că răspunsul este Da pentru întrebarea 3D.9, puteți furniza dovezi care să arate că măsurile luate sunt suficiente pentru a demonstra fiabilitatea, în pofida existenței unui motiv de excludere?</i>	<i>Nu se aplică</i>
3D.9.2	<i>Dacă Da, descrieți aceste măsuri.</i>	<i>Nu se aplică</i>
	<b>Integritatea</b>	
3D.10	Operatorul economic, în ultimii 3 ani, se face vinovat de o abatere profesională, care îi pune la îndoială integritatea?	Da    ✓Nu
3D.10.1	<i>În cazul că răspunsul este Da pentru întrebarea 3D.10, puteți furniza dovezi care să arate că măsurile luate sunt suficiente pentru a demonstra fiabilitatea, în pofida existenței unui motiv de excludere?</i>	<i>Nu se aplică</i>
3D.10.2	<i>Dacă Da, descrieți aceste măsuri.</i>	<i>Nu se aplică</i>

Semnat: \_\_\_\_\_ **MSign**

(semnătura)

Nume: ȚURCAN Denis

Funcția: Director

Antreprenor VALDCONGRUP S.R.L.

**MSign**

## Capitolul IV. Criteriile de calificare și selecție a operatorilor economici

Compartimentul se completează de către autoritatea/entitatea (coloana nr.2) contractantă și operatorii economici (coloana nr.3).

Cod poziție	Conținutul cerinței	Răspuns
1	2	3
<b>A. Capacitatea de exercitare a activității profesionale</b>		
4A.1	Operatorul economic este în măsură să furnizeze documentul/documentele prin care se va demonstra înregistrarea acestuia?	√Da Nu
4A.1.1	<i>Dacă Da, indicați actele de înregistrare a activității antreprenoriale și genul (genurile) de activitate determinate de legislație, aferent obiectului procedurii de atribuire a contractului, în baza căreia întreprinderea are dreptul să execute viitorul contract de achiziție publică.</i>	<b>Extras MD 0086878 din 03.02.2009</b>  Genul de activitate de baza este construcțiile de clădiri și (sau) construcții ingineresti, instalații și rețele tehnico - edilitare, reconstrucțiile, consolidările, restaurările, etc.
4A.1.2	<i>Actele de înregistrare a activității antreprenoriale, sunt disponibile gratuit pentru autorități dintr-o bază de date națională? Dacă da, specificați informația care ar permite verificarea.</i>	Adresa de internet: <a href="http://www.asp.gov.md">http://www.asp.gov.md</a>
		Autoritatea sau organismul emitent(ă): <b>Agencia Servicii Publice</b> Referința exactă a documentației: <b>Nu este</b>
4A.2	Activitatea antreprenorială deține o certificare și/sau o autorizare echivalentă aferent obiectului procedurii de atribuire a contractului, în cadrul unui sistem național?	√Da Nu
4A.2.1	<i>Dacă Da, operatorul economic este în măsură să furnizeze documentul/documentele prin care se va demonstra certificarea și/sau autorizarea activității acestuia?</i>	√Da Nu
4A.2.3	<i>Actele privind certificarea sau autorizarea sunt disponibile gratuit pentru autorități, dintr-o bază de date națională? Dacă da, specificați informația care ar permite verificarea.</i>	Adresa de internet: <a href="http://www.asp.gov.md">http://www.asp.gov.md</a>
		Autoritatea sau organismul emitent(ă): <b>Agencia Servicii Publice</b>
		Referința exactă a documentației: <b>Nu este cazul</b>

4A.3	Genurile de activitate, și/sau certificarea, și/sau autorizarea privind activitatea de întreprinzător, acoperă criteriile de selecție impuse de autoritatea/entitatea contractantă în anunțul/invitația de participare?	√Da Nu
<b>B. Capacitatea economică și financiară</b>		
<b>Declarații bancare</b>		
4B.1	Operatorul economic este în măsură să furnizeze declarații bancare sau, după caz, dovezi privind asigurarea riscului profesional în conformitate cu cerințele din documentația de atribuire?	√Da Nu
4B.1.1	Informația menționată la punctul 4B.1 este disponibilă gratuit pentru autorități, dintr-o bază de date națională? Dacă da, specificați informația care ar permite verificarea ei.	Adresa de internet: <a href="http://energbank.com">http://energbank.com</a> Autoritatea sau organismul emitent(ă): <b>B.C. Energbank S.A.</b> Referința exactă a documentației: <b>Nu este</b>
<b>Cifra de afaceri anuală (volumul vânzărilor)</b>		
4B.2	Operatorul economic este în măsură să demonstreze o cifră de afaceri anuală, după cum urmează:  Valoare <b>54 187 937 MDL</b> Perioada <b>Anul 2025</b>  <i>Notă. Se completează de către autoritatea contractantă valoarea și perioada</i>	√Da Nu
4B.2.1	Specificați care este cifra de afaceri anuală, conform datelor din raportul financiar.	Valoarea <b>54 187 937 MDL</b> Anul <b>2025</b>
<b>Cifra de afaceri medie anuală</b>		
4B.3	Operatorul economic este în măsură să demonstreze o cifră medie anuală de afaceri, după cum urmează:  Valoare <b>59 538 442 MDL</b> Perioada <b>3 Ani</b>  <i>Notă. Se completează de către autoritatea contractantă valoarea și perioada</i>	√Da Nu
4B.3.1	Specificați cifra de afaceri, conform datelor din raportul financiar.	Valoarea <b>77 467 551 MDL</b> Anul <b>2023</b> Valoarea <b>46 959 837 MDL</b> Anul <b>2024</b> Valoarea <b>54 187 937 MDL</b> Anul <b>2025</b> Valoarea medie totală <b>59 538 442 MDL</b>
<b>Raport financiar</b>		
4B.4	Operatorul economic este în măsură să furnizeze raportul financiar înregistrat, extrase din raportul financiar?	√Da Nu
4B.5	Informațiile privind situația economică și financiară sunt disponibile gratuit pentru autorități, dintr-o bază de date națională? Dacă da, specificați informația care ar permite verificarea.	Adresa de internet: <a href="https://statistica.gov.md/">https://statistica.gov.md/</a> Autoritatea sau organismul emitent(ă): <b>Biroul Național de Statistică</b> Referința exactă a documentației: <b>Nu este</b>

<b>C. Capacitatea tehnică și/sau profesională</b>		
4C.1	Operatorul economic este în măsură să furnizeze documentele solicitate de către autoritatea/entitatea contractantă în anunțul de participare, care demonstrează capacitatea tehnică și/sau profesională pentru executarea viitorului contract.	√Da Nu
4C.1.1	<i>Informațiile privind capacitatea tehnică și/sau profesională sunt disponibile gratuit pentru autorități, dintr-o bază de date națională? Dacă da, specificați informația care ar permite verificarea.</i>	<i>Adresa de internet:</i> <a href="http://valdcongrup.md/">http://valdcongrup.md/</a>
		<i>Autoritatea sau organismul emitent(ă):</i> <b>VALDCONGRUP S.R.L.</b>
		<i>Referința exactă a documentației:</i> <b>valdcongrup@gmail.com</b>
<b>Instalații tehnice și măsuri de asigurare a calității</b>		
4C.2	Operatorul economic este în măsură să furnizeze detalii referitoare la tehnicieni sau organismele tehnice, specificate în anunțul de participare/documentația de atribuire, pe care autoritatea/entitatea contractantă le poate solicita, în special cele responsabile de controlul calității în legătură cu acest exercițiu de achiziție publică?	√Da Nu
4C.3	Operatorul economic este în măsură să furnizeze o informație cu privire la sistemele de management și de trasabilitate utilizate în cadrul lanțului de aprovizionare?	√Da Nu
4C.3.1	<i>Informațiile sunt disponibile gratuit pentru autorități, dintr-o bază de date națională? Dacă da, specificați informația care ar permite verificarea.</i>	<i>Adresa de internet:</i> <a href="http://valdcongrup.md/">http://valdcongrup.md/</a>
		<i>Autoritatea sau organismul emitent(ă):</i> <b>VALDCONGRUP S.R.L.</b>
		<i>Referința exactă a documentației:</i> <b>valdcongrup@gmail.com</b>
<b>Utilaje, instalații și echipament tehnic</b>		
4C.4	Operatorul economic dispune de utilaje și echipament necesar pentru îndeplinirea corespunzătoare a contractului de achiziție publică?	√Da Nu
4C.5	Operatorul economic este în măsură să furnizeze o informație cu privire la dotările specifice, utilajul și echipamentul necesar pentru îndeplinirea contractului, conform cerințelor stabilite în anunțul de participare și documentația de atribuire?	√Da Nu
<b>Pregătirea profesională și calificarea personalului</b>		
4C.6	Operatorul economic are în cadrul întreprinderii personal calificat conform cerințelor stabilite în anunțul de participare sau în documentația de atribuire?	√Da Nu
4C.7	Operatorul economic este în măsură să furnizeze o informație privind personalul de specialitate propus pentru executarea contractului, conform cerințelor stabilite în anunțul de participare și documentația de atribuire?	√Da Nu
4C.8	Indicați efectivele medii anuale de personal angajat din ultimii trei ani de activitate.	<b>Anul 2023</b>
		<b>Angajați 61 persoane</b>
		<b>Anul 2024</b>
		<b>Angajați 57 persoane</b>
		<b>Anul 2025</b>
		<b>Angajați 57 persoane</b>

	<b>Numărul membrilor personalului de conducere</b>	
4C.9	Indicați numărul membrilor personalului de conducere ale operatorului economic pe parcursul ultimilor trei ani.	Anul <b>2023</b>
		Angajați <b>7 persoane</b>
		Anul <b>2024</b>
		Angajați <b>7 persoane</b>
		Anul <b>2025</b>
		Angajați <b>7 persoane</b>
	<b>Mostre, descrieri, fotografii</b>	
4C.10	Operatorul economic este în măsură să furnizeze eșantioane (mostre), descrieri și/sau fotografii ale produselor/serviciilor care urmează să fie furnizate/prestate, conform cerințelor stabilite în documentația de atribuire?	√Da    Nu
	<b>Pentru contractele de achiziție publică de lucrări</b>	
4C.11	În perioada de referință, operatorul economic a îndeplinit lucrări specifice sau similare obiectului de achiziție indicat în anunțul de participare și în documentația de atribuire?	√Da    Nu
4C.11.1	<i>Dacă Da, enumerați-le specificând descrierea lucrărilor, valoarea lor, data de începere, data procesului verbal de recepție la terminarea lucrărilor, beneficiarul și altă informație relevantă.</i>	<b>Construcția rețelelor de canalizare în cinci sectoare din mun. Hîncești</b>
		17 736 239,00 MDL
		10 mai 2022
		24 noiembrie 2023
		<b>Agencia de Dezvoltare Regională Centru</b>
	<b>Pentru contractele de achiziție publică de bunuri</b>	
4C.12	În perioada de referință, operatorul economic a efectuat livrări specifice obiectului de achiziție indicat în anunțul de participare și în documentația de atribuire?	Da    √Nu
4C.12.1	<i>Dacă Da, enumerați-le specificând descrierea livrărilor, valoarea lor, data de începere, data furnizării, beneficiarul și altă informație relevantă.</i>	<i>Nu se aplică</i>
	<b>Pentru contractele de achiziție publică de servicii</b>	
4C.13	În perioada de referință, operatorul economic a prestat servicii similare cu obiectul de achiziție indicat în anunțul de participare și în documentația de atribuire?	Da    √Nu
4C.13.1	<i>Dacă Da, enumerați-le specificând descrierea serviciilor, valoarea lor, durata de execuție, data începerii, beneficiarul și altă informație relevantă.</i>	<i>Nu se aplică</i>
4C.14	În cazul că răspunsul este Da pentru una din întrebările 4C.11 – 4C.13, puteți furniza dovezi prin care se va demonstra îndeplinirea lucrărilor, livrarea bunurilor, prestarea serviciilor similare conform cerințelor documentației de atribuire?	√Da    Nu
<b>D. Standarde de asigurare a calității</b>		

4D.1	Operatorul economic este în măsură să furnizeze certificate emise de organisme independente prin care se atestă faptul că operatorul economic respectă standardele de asigurare a calității conform cerințelor stabilite în anunțul de participare și în documentația atribuire?	√Da Nu
4D.2	Informațiile privind standardele de asigurare a calității, sunt disponibile gratuit pentru autorități, dintr-o bază de date națională? Dacă da, specificați informația care ar permite verificarea.	<i>Adresa de internet:</i> <a href="http://valdcongrup.md/">http://valdcongrup.md/</a>
		<i>Autoritatea sau organismul emitent(ă):</i> <b>VALDCONGRUP S.R.L.</b>
		<i>Referința exactă a documentației:</i> <b>valdcongrup@gmail.com</b>
<b>E. Standarde de protecție a mediului</b>		
4E.1	Operatorul economic este în măsură să furnizeze certificate emise de organisme independente prin care se atestă faptul că operatorul economic respectă standardele de protecție a mediului, conform cerințelor stabilite în anunțul de participare și în documentația de atribuire?	√Da Nu
4E.2	Informațiile privind standardele de protecția mediului, sunt disponibile gratuit pentru autorități, dintr-o bază de date națională? Dacă da, specificați informația care ar permite verificarea.	<i>Adresa de internet:</i> <a href="http://valdcongrup.md/">http://valdcongrup.md/</a>
		<i>Autoritatea sau organismul emitent(ă):</i> <b>VALDCONGRUP S.R.L.</b>
		<i>Referința exactă a documentației:</i> <b>valdcongrup@gmail.com</b>
<b>F. Permiterea controalelor</b>		
4F.1	Operatorul economic permite efectuarea verificărilor de către autoritatea/entitatea contractantă referitor la capacitățile economice și financiare, de producție sau tehnice privind executarea viitorului contract de achiziție publică?	√Da Nu

Semnat:

**MSign**

(semnătura)

Nume:

ȚURCAN Denis

Funcția:

Director

Antreprenor

VALDCONGRUP S.R.L.

**MSign**

S.C. "VALDCONGRUP" S.R.L.

C/f: 100960000374

Email: valdcongrup@gmail.com

Tel: 0 22 428393; 0 78 664664

Fax: 0 22 428062

Adresa: str. Uzinelor 171/2, Chişinău, Republica Moldova



APROBAT  
prin Ordinul  
Ministrului Finanțelor  
nr. 146 din 24.11.2020

## Capitolul V. Indicații generale pentru criteriile de calificare și selecție

Compartimentul se completează de către autoritatea/entitatea contractantă (coloana nr.2) și operatorii economici (coloana nr.3).

Cod poziție	Conținutul cerinței	Răspuns
1	2	3
<b>A. Îndeplinirea tuturor criteriilor de selecție impuse</b>		
5A.1	<p>Operatorul economic este în măsură să furnizeze în Sistemul informațional automatizat „Registrul de stat al achizițiilor publice” sau prin mijloace electronice, sau dacă e cazul, pe suport de hârtie autorității contractante: formularele, certificatele, avizele și alte documente indicate de către autoritatea/entitatea contractantă în anunțul de participare și în documentația de atribuire?</p> <p>Termen <b>3</b> zile de la solicitare.</p> <p>Notă. Numărul de zile se indică de către autoritatea contractantă ținând cont de cantitatea și caracterul documentelor solicitate.</p>	√Da Nu
5A.2	<p>Informațiile care să îi permită autorității/entității contractante să obțină documentele indicate în anunțul de participare și în documentația de atribuire, sunt disponibile gratuit și direct prin accesarea unei baze de date naționale în orice stat? Dacă da, specificați informația care ar permite verificarea.</p>	<p>Adresa de internet: <a href="https://achizitii.md">https://achizitii.md</a></p> <p>Autoritatea sau organismul emitent(ă): <b>VALDCONGRUP S.R.L.</b></p> <p>Referința exactă a documentației: <b>ocds-b3wdp1-MD-1777016643142</b></p>

Semnat:

**MSign**

(semnătura)

Nume:

ȚURCAN Denis

Funcția:

Director

Antreprenor

VALDCONGRUP S.R.L.

**MSign**

S.C. "VALDCONGRUP" S.R.L.

C/f: 100960000374

Email: valdcongrup@gmail.com

Tel: 0 22 428393; 0 78 664664

Fax: 0 22 428062

Adresa: str. Uzinelor 171/2, Chişinău, Republica Moldova



APROBAT  
prin Ordinul  
Ministrului Finanțelor  
nr. 146 din 24.11.2020

## Capitolul VI. Preselecția candidaților pentru procedura de atribuire a contractului de achiziție publică

Compartimentul se solicită de către autoritatea contractantă doar în cadrul procedurilor de achiziție publică: licitația restrânsă, negociere, dialog competitiv și parteneriatul pentru inovare.

Cod poziție	Conținutul cerinței	Răspuns
1	2	3
<b>A. Îndeplinirea tuturor criteriilor de selecție impuse</b>		
6A.1	Operatorul economic/candidatul îndeplinește criteriile de selecție stabilite de către autoritatea contractantă în anunțul de participare și în documentația de atribuire.	√Da Nu
6A.2	Operatorul economic/candidatul dispune și este în măsură să furnizeze în Sistemul informațional automatizat „Registrul de stat al achizițiilor publice” sau prin mijloace electronice, sau dacă e cazul, pe suport de hârtie autorității contractante certificate sau alte forme de documente justificative, după cum este cerut în anunțul de participare și în documentația de atribuire.	√Da Nu

Semnat:

**MSign**

(semnătura)

Nume:

ȚURCAN Denis

Funcția:

Director

Antreprenor

VALDCONGRUP S.R.L.

**MSign**

**S.C. "VALDCONGRUP" S.R.L.**

**C/f:** 1009600000374

**Email:** valdcongrup@gmail.com

**Tel:** 0 22 428393; 0 78 664664

**Fax:** 0 22 428062

**Adresa:** str. Uzinelor 171/2, Chişinău, Republica Moldova



APROBAT  
prin Ordinul  
Ministrului Finanțelor  
nr. 146 din 24.11.2020

## Capitolul VII. Declarații finale

Operatorul economic declară că informațiile prezentate în capitolele II – V (după caz II-VI) sunt exacte și corect furnizate, cunoscând pe deplin consecințele cazurilor grave de declarații false.

Operatorul economic declară în mod oficial, că poate să furnizeze la solicitarea autorității/entității contractante fără întârziere, certificatele și documentele justificative solicitate, cu excepția cazului în care autoritatea/entitatea contractantă are posibilitatea de a obține documentele justificative în cauză direct prin accesarea unei baze de date relevante, care este disponibilă gratuit, cu condiția că operatorul economic să fi furnizat informațiile necesare (adresa de internet, autoritatea sau organismul emitent(ă), referința exactă a documentației) care să îi permită autorității contractante sau entității contractante să facă acest lucru și se consimte accesul la informațiile menționate, în cazul în care acest lucru este necesar.

Operatorul economic declară în mod oficial că este de acord ca

### **Agenția de Dezvoltare Regională Sud**

, astfel cum este descrisă în capitolul I secțiunea A să obțină acces la documentele justificative privind informațiile pe care le-a furnizat în acest DUAE în scopul desfășurării procedurii de achiziție

**ocds-b3wdp1-MD-1777016643142**

**Nume:** ȚURCAN Denis

**Funcția:** Director

**Data:** 15 mai 2026

**Adresa:** str. Uzinelor 171/2, mun. Chişinău, Republica Moldova

**Semnătura**

**Semnat:**

**MSign**

(semnătura)

**Nume:** ȚURCAN Denis

**Funcția:** Director

**Antreprenor:** VALDCONGRUP S.R.L.

**MSign**

REPUBLICA



MOLDOVA

# CERTIFICAT DE ÎNREGISTRARE

Societatea cu Răspundere Limitată "VALDCONGRUP"  
ESTE ÎNREGISTRATĂ LA CAMERA ÎNREGISTRĂRII DE STAT

Numărul de identificare de stat - codul fiscal  
**1009600000374**

Data înregistrării

03.02.2009

Data eliberării

03.02.2009

**Dragomir Ala, registrator**

Funcția, numele, prenumele persoanei  
care a eliberat certificatul

semnătura

**MD 0086878**



I.P. "AGENȚIA SERVICII PUBLICE"  
Departamentul înregistrare a unităților de drept (DÎUD)

**Extras**  
**din Registrul de stat al persoanelor juridice**  
**nr. 203525 din 23.02.2026**



Denumirea completă: **Societatea cu Răspundere Limitată "VALDCONGRUP"**.

Denumirea prescurtată: **"VALDCONGRUP" S.R.L.**

Forma juridică de organizare: **Societate cu răspundere limitată.**

Numărul de identificare de stat și codul fiscal: **1009600000374**

Data înregistrării de stat: **03.02.2009**

Sediu: **MD-2023, strada Uzinelor 171/2, mun. Chișinău, Republica Moldova.**

Genurile de activitate:

- 1. Comerțul cu ridicata al materialelor lemnoase, al materialelor de construcție și echipamentului sanitar;**
- 2. Comerțul cu amănuntul al articolelor de fierărie, al vopselelor și sticlei;**
- 3. Comerțul cu amănuntul al îmbrăcăminte;**
- 4. Comerțul cu amănuntul al mărfurilor pentru sport și turism;**
- 5. Comerțul cu ridicata al produselor alimentare, băuturilor și produselor din tutun;**
- 6. Importul și păstrarea alcoolului etilic; importul, păstrarea și comercializarea angro a producției alcoolice și (sau) a berii importate;**
- 7. Fabricarea alcoolului etilic, a berii și a producției alcoolice, cu excepția vinului, produselor obținute pe bază de must și a produselor vitivinicole aromatizate, și (sau) păstrarea, comercializarea angro a alcoolului etilic, a berii și a producției alcoolice, cu excepția vinului, produselor obținute pe bază de must și a produselor vitivinicole aromatizate, produse de producătorii autohtoni;**
- 8. Construcțiile de clădiri și (sau) construcții ingineresti, instalații și rețele tehnico-edilitare, reconstrucțiile, consolidările, restaurările;**

Capitalul social: **1376210.50 Lei**

Administrator(i): **ȚURCAN DENIS.**

Asociați:

- 1. ȚURCAN LUCIA, partea socială 688105, 25 Lei, ce constituie 50%**
- 2. ȚURCAN DENIS, partea socială 688105, 25 Lei, ce constituie 50%**

Beneficiari efectivi: **ȚURCAN LUCIA, ȚURCAN DENIS.**

Prezentul extras este eliberat în temeiul art. 34 al Legii nr.220/2007 privind înregistrarea de stat a persoanelor juridice și a întreprinzătorilor individuali și confirmă datele din Registrul de stat la data de 23.02.2026

Specialist coordonator

**Aurelia Racu**

tel. 022-207839

Digitally signed by Racu Aurelia  
Date: 2026.02.23 14:31:23 EET  
Reason: MoldSign Signature  
Location: Moldova

MOLDOVA EUROPEANĂ





Ministerul Infrastructurii  
și Dezvoltării Regionale  
al Republicii Moldova

Inspectoratul Național  
pentru Supraveghere  
Tehnică

Anexa nr. 22  
La Ordinul Ministerului Finanțelor  
nr. 69 din 07.05.2021

Nr. 4194/25 din 05.08.2025

## A V I Z

### pentru participare la licitațiile publice de lucrări din domeniul construcțiilor și instalațiilor

Eliberat întreprinderii **SRL "VALDCONGRUP" IDNO 100960000374** conform cererii nr. 10370/25 din 04.08.2025. În urma verificării actelor prezentate și informației rezultate din actele de control în ultimii 3 (trei) ani, potrivit Ordinului nr. 48-A din 01.07.2021, Inspectoratul Național pentru Supraveghere Tehnică constată următoarele:

Nr. d/o	Informații	Noțiuni	DA	NU	Notă
I	Încălcări constatate prin procese - verbale de control, emise în temeiul Legii nr.131/2012 și/sau H.G. nr. 360/1996, intrate în vigoare, necontestate, sau contestate dar confirmate prin hotărâri judecătorești executorii definitive:	Încălcări foarte grave (art. 5 <sup>1</sup> Legea 131/2012)		NU	
		Sanctiuni economice (cu exagerări ale costului mari de 15% din valoarea lucrărilor executate, inclusiv)		NU	
II	Au fost înregistrate cazuri de accidente:	Accidente tehnice grave		NU	
III	Întreprinderea dispune de necesarul de personal propriu calificat (specialiști și muncitori specializați cu certificate de atestare tehnico-profesională.), tehnică specializată (mecanisme, utilaje), încăperi separate corespunzătoare genului de activitate (sector de producere, depozit, oficiu) pentru executarea următoarelor tipuri de lucrări:	Construcții civile, industrial și agrozootehnice A. Terasamente, lucrări la structura clădirilor; B. structuri metalice; C. finisare, amenajare, protecție.	DA		A;B;C
		Construcții rutiere: A. drumuri și piste de aviație; B. poduri; C. căi ferate.	DA		A
		Construcții speciale: A. hidrotehnice și pentru îmbunătățiri funciare; B. fântâni arteziene; C. porturi și debarcadere; D. mine, cariere; E. tuneluri.	DA		A;B
		Instalații și rețele tehnico-edilitare: A. de alimentare cu apă și canalizare; B. de încălzire; C. ventilație, climatizare; D. electrice; E. de automatizare; F. telecomunicație; G. semnalizare; H. frigorifice, compresoare; I. tehnologice.	DA		A;B;C; D;E;F; G
		Instalații industrial periculoase: A. sub presiune, mecanisme de ridicat, cazane; B. chimico-tehnologice; C. gazoducte magistrale; D. sisteme de alimentare cu gaze.		NU	

Prezentul Aviz este cu titlu informativ și se eliberează la cererea solicitantului.  
Este valabil **12 luni** de la data eliberării.

Șef adjunct Inspectorat

Digitally signed by Chircu Sergiu  
Date: 2025.08.05 16:49:02 EEST  
Reason: MoldSign Signature  
Location: Moldova

MOLDOVA EUROPEANĂ



Sergiu CHIRCU

Ex: A. Dascalescu  
Tel: 078840001

str. Alexandr Pușkin, nr. 22, mun. Chișinău, MD-2012, tel. +373-22-23-80-24, fax +373-22-24-25-84

E-mail: [secretariat@inst.gov.md](mailto:secretariat@inst.gov.md) Pagina web: [www.inst.gov.md](http://www.inst.gov.md)



GUVERNUL  
REPUBLICII  
MOLDOVA



SERVICIUL FISCAL DE STAT



# CERTIFICAT

privind lipsa sau existența restanțelor față de bugetul public național

Nr.  
№ 0959374

Din  
От 12.05.2026 09:59



## DATE DESPRE CONTRIBUABIL / ИНФОРМАЦИЯ О НАЛОГОПЛАТЕЛЬЩИКЕ

### Codul fiscal / Numărul de identificare

Фискальный код / Идентификационный номер

1009600000374

### Denumirea

Наименование

Societatea cu Răspundere Limitată "VALDCONGRUP"



## ATESTAREA LIPSEI SAU EXISTENȚEI RESTANȚELOR CONFORM DATELOR SISTEMULUI INFORMAȚIONAL AUTOMATIZAT / ПОДТВЕРЖДЕНИЕ ОТСУТСТВИЯ ИЛИ НАЛИЧИЯ ЗАДОЛЖНОСТЕЙ СОГЛАСНО ДАННЫМ ИНФОРМАЦИОННОЙ АВТОМАТИЗИРОВАННОЙ СИСТЕМЫ

### La data emiterii prezentului certificat restanța față de bugetul public național constituie

На дату выдачи данной справки задолженность перед национальным публичным бюджетом составляет

0 MDL



## VALABIL PÂNĂ LA / ДЕЙСТВИТЕЛЕН ДО

27.05.2026 09:59



Prezentul document este eliberat în temeiul Art. 29, alin. (3) din Legea cu privire la registre nr. 71/2007 și în baza datelor furnizate de Serviciul Fiscal de Stat în Portalul guvernamental integrat EVO / Справка выдана в соответствии со ст. 29 п. (3) Закона о реестрах № 71/2007 на основании данных, предоставленных Государственной налоговой службой на Интегрированный правительственный портал EVO.

Generat și semnat de Portalul guvernamental integrat EVO la 12.05.2026 09:59

### Prezentul certificat este semnat electronic în conformitate cu Legea nr.124 din 19.05.2022

Сертификат подписан электронной подписью в соответствии с Законом № 124 от 19.05.2022



Certificatul este descărcat din Portalul guvernamental integrat EVO ([evo.gov.md](http://evo.gov.md)) și este semnat electronic de către posesorul acestui portal și are aceeași valoare juridică ca și documentele eliberate pe suport de hârtie de către organele cu atribuții de administrare fiscală. Verificarea autenticității semnăturii electronice poate fi realizată cu ajutorul Serviciului Guvernamental de Semnătură Electronică ([msign.gov.md](http://msign.gov.md))

Сертификат скачен с Интегрированный правительственный портал EVO ([evo.gov.md](http://evo.gov.md)) и подписан электронной подписью владельца портала и имеет такую же юридическую силу, как и документы выдаваемые на бумаге органами налоговой администрации. Проверку подлинности электронной подписи можно осуществить с помощью Интегрированный правительственный портал EVO ([msign.gov.md](http://msign.gov.md))

Data prezentării 17.05.2024 09:22:01

Anexe la SNC  
"Prezentarea situatiilor financiare"  
Aprobat de Ministerul Finantelor  
al Republicii Moldova

## SITUAȚIILE FINANCIARE

pentru perioada 01.01.2023 - 31.12.2023

Entitatea: VALDCONGRUP S.R.L.

Cod CUIÎO: 40593091

Cod IDNO: 1009600000374

Sediul:

MD:

Raionul(municipiul): 106, DDF RASCANI

Cod CUATM: 0140, SEC.CIOCANA

Strada: Uzinelor nr.171 bl.2

Activitatea principală: F4299, Lucrari de constructii a altor proiecte ingineresti n.c.a.

Forma de proprietate: 15, Proprietatea privată

Forma organizatorico-juridică: 530, Societăți cu răspundere limitată

Date de contact:

Telefon: 22428062

WEB:

E-mail: moraru.80@mail.ru

Numele și coordonatele al contabilului-șef: DI (dna) Moraru Angela Tel. 060579777

Numărul mediu al salariaților în perioada de gestiune: 61 persoane.

Persoanele responsabile de semnarea situațiilor financiare\* Turcan DENIS

Unitatea de măsură: leu

### BILANȚUL

la 31.12.2023

Anexa 1

Nr. cpt.	Indicatori	Cod rd.	Sold la	
			Începutul perioadei de gestiune	Sfârșitul perioadei de gestiune
1	2	3	4	5
	<b>A C T I V</b>			
A.	<b>ACTIVE IMOBILIZATE</b>			
	<b>I. Imobilizări necorporale</b>			
	1. Imobilizări necorporale în curs de execuție	010		
	2. Imobilizări necorporale în exploatare, total	020	15186	8078
	din care:			
	2.1. concesiuni, licențe și mărci	021		
	2.2. drepturi de autor și titluri de protecție	022		
	2.3. programe informatice	023	5750	5748

2.4. alte immobilizări necorporale	024	9436	2330
3. Fond comercial	030		
4. Avansuri acordate pentru immobilizări necorporale	040		
<b>Total immobilizări necorporale</b> (rd.010 + rd.020 + rd.030 + rd.040)	050	15186	8078
<b>II. Immobilizări corporale</b>			
1. Immobilizări corporale în curs de execuție	060	89021	89021
2. Terenuri	070	1526355	1526355
3. Mijloace fixe, total	080	3511368	4409475
din care:			
3.1. clădiri	081	949153	919320
3.2. construcții speciale	082		
3.3. mașini, utilaje și instalații tehnice	083	490212	160506
3.4. mijloace de transport	084	1909622	3079126
3.5. inventar și mobilier	085		
3.6. alte mijloace fixe	086	162381	250523
4. Resurse minerale	090		
5. Active biologice immobilizate	100		
6. Investiții imobiliare	110		
7. Avansuri acordate pentru immobilizări corporale	120	9630	
<b>Total immobilizări corporale</b> (rd.060 + rd.070 + rd.080 + rd.090 + rd.100 + rd.110 + rd.120)	130	5136374	6024851
<b>III. Investiții financiare pe termen lung</b>			
1. Investiții financiare pe termen lung în părți neafiliate	140		
2. Investiții financiare pe termen lung în părți afiliate, total	150		
din care:			
2.1. acțiuni și cote de participație deținute în părțile afiliate	151		
2.2 împrumuturi acordate părților afiliate	152		
2.3 împrumuturi acordate aferente intereselor de participare	153		
2.4 alte investiții financiare	154		
<b>Total investiții financiare pe termen lung</b> (rd.140 + rd.150)	160		
<b>IV. Creanțe pe termen lung și alte active immobilizate</b>			
1. Creanțe comerciale pe termen lung	170		
2. Creanțe ale părților afiliate pe termen lung	180		
inclusiv: creanțe aferente intereselor de participare	181		
3. Alte creanțe pe termen lung	190		

	4. Cheltuieli anticipate pe termen lung	200		
	5. Alte active imobilizate	210		
	<b>Total creanțe pe termen lung și alte active imobilizate</b> (rd.170 + rd.180 + rd.190 + rd.200 + rd.210)	220		
	<b>TOTAL ACTIVE IMOBILIZATE</b> (rd.050 + rd.130 + rd.160 + rd.220)	230	5151560	6032929
B.	<b>ACTIVE CIRCULANTE</b>			
	<b>I. Stocuri</b>			
	1. Materiale și obiecte de mică valoare și scurtă durată	240	4874093	779924
	2. Active biologice circulante	250		
	3. Producția în curs de execuție	260		
	4. Produse și mărfuri	270	68736	68736
	5. Avansuri acordate pentru stocuri	280	1115684	92036
	<b>Total stocuri</b> (rd.240 + rd.250 + rd.260 + rd.270 + rd.280)	290	6058513	940696
	<b>II. Creanțe curente și alte active circulante</b>			
	1. Creanțe comerciale curente	300	3333165	10606761
	2. Creanțe ale părților afiliate curente	310		
	inclusiv: creanțe aferente intereselor de participare	311		
	3. Creanțe ale bugetului	320	884192	69853
	4. Creanțele ale personalului	330		
	5. Alte creanțe curente	340	3823129	389014
	6. Cheltuieli anticipate curente	350	53806	61526
	7. Alte active circulante	360		
	<b>Total creanțe curente și alte active circulante</b> (rd.300 + rd.310 + rd.320 + rd.330 + rd.340 + rd.350 + rd.360)	370	8094292	11127154
	<b>III. Investiții financiare curente</b>			
	1. Investiții financiare curente în părți neafiliate	380		170000
	2. Investiții financiare curente în părți afiliate, total	390		
	din care:			
	2.1. acțiuni și cote de participație deținute în părțile afiliate	391		
	2.2. împrumuturi acordate părților afiliate	392		
	2.3. împrumuturi acordate aferente intereselor de participare	393		
	2.4. alte investiții financiare în părți afiliate	394		
	<b>Total investiții financiare curente</b> (rd.380 + rd.390)	400		170000
	<b>IV. Numerar și documente bănești</b>	410	18477594	32398550
	<b>TOTAL ACTIVE CIRCULANTE</b> (rd.290 + rd.370 + rd.400 + rd.410)	420	32630399	44636400

	<b>TOTAL ACTIVE</b> (rd.230 + rd.420)	430	37781959	50669329
	<b>P A S I V</b>			
	<b>CAPITAL PROPRIU</b>			
	<b>I. Capital social și neînregistrat</b>			
	1. Capital social	440	1376210	1376210
	2. Capital nevărsat	450	( )	( )
	3. Capital neînregistrat	460		
	4. Capital retras	470	( )	( )
	5. Patrimoniul primit de la stat cu drept de proprietate	480		
	<b>Total capital social și neînregistrat</b> (rd.440 + rd.450 + rd.460 + rd.470 + rd.480)	490	1376210	1376210
	<b>II. Prime de capital</b>	500		
	<b>III. Rezerve</b>			
	1. Capital de rezervă	510		
	2. Rezerve statutare	520		
C.	3. Alte rezerve	530		
	<b>Total rezerve</b> (rd.510 + rd.520 + rd.530)	540		
	<b>IV. Profit (pierdere)</b>			
	1. Corecții ale rezultatelor anilor precedenți	550	X	
	2. Profit nerepartizat (pierdere neacoperită) al anilor precedenți	560	29476684	28263280
	3. Profit net (pierdere netă) al perioadei de gestiune	570	X	16979909
	4. Profit utilizat al perioadei de gestiune	580	X	( )
	<b>Total profit (pierdere)</b> (rd.550 + rd.560 + rd.570 + rd.580)	590	29476684	45243189
	<b>V. Rezerve din reevaluare</b>	600		
	<b>VI. Alte elemente de capital propriu</b>	610		
	<b>TOTAL CAPITAL PROPRIU</b> (rd.490 + rd.500 + rd.540 + rd.590 + rd.600 + rd.610)	620	30852894	46619399
D.	<b>DATORII PE TERMEN LUNG</b>			
	1. Credite bancare pe termen lung	630		
	2. Împrumuturi pe termen lung	640		
	din care:			
	2.1. Împrumuturi din emisiunea de obligațiuni	641		
	inclusiv: împrumuturi din emisiunea de obligațiuni convertibile	642		
	2.2. alte împrumuturi pe termen lung	643		
	3. Datorii comerciale pe termen lung	650	230820	

	4. Datorii față de părțile afiliate pe termen lung	660		
	inclusiv: datorii aferente intereselor de participare	661		
	5. Avansuri primite pe termen lung	670		
	6. Venituri anticipate pe termen lung	680		
	7. Alte datorii pe termen lung	690		
	<b>TOTAL DATORII PE TERMEN LUNG</b> (rd.630 + rd.640 + rd.650 + rd.660 + rd.670 + rd.680 + rd.690)	700	230820	
	<b>DATORII CURENTE</b>			
	1. Credite bancare pe termen scurt	710		
	2. Împrumuturi pe termen scurt, total	720		
	din care:			
	2.1. Împrumuturi din emisiunea de obligațiuni	721		
	inclusiv: împrumuturi din emisiunea de obligațiuni convertibile	722		
	2.2. alte împrumuturi pe termen scurt	723		
	3. Datorii comerciale curente	730	4695005	1472860
	4. Datorii față de părțile afiliate curente	740		
E.	inclusiv: datorii aferente intereselor de participare	741		
	5. Avansuri primite curente	750	193356	175356
	6. Datorii față de personal	760	640683	298795
	7. Datorii privind asigurările sociale și medicale	770		
	8. Datorii față de buget	780	1002180	1317623
	9. Datorii față de proprietari	790	167021	701296
	10. Venituri anticipate curente	800		
	11. Alte datorii curente	810		84000
	<b>TOTAL DATORII CURENTE</b> (rd.710 + rd.720 + rd.730 + rd.740 + rd.750 + rd.760 + rd.770 + rd.780 + rd.790 + rd.800 + rd.810)	820	6698245	4049930
	<b>PROVIZIOANE</b>			
	1. Provizioane pentru beneficiile angajaților	830		
	2. Provizioane pentru garanții acordate cumpărătorilor/clientilor	840		
F.	3. Provizioane pentru impozite	850		
	4. Alte provizioane	860		
	<b>TOTAL PROVIZIOANE</b> (rd.830 + rd.840 + rd.850 + rd.860)	870		
	<b>TOTAL PASIVE</b> (rd.620 + rd.700 + rd.820 + rd.870)	880	37781959	50669329

## SITUAȚIA DE PROFIT ȘI PIERDERE

de la 01.01.2023 până la 31.12.2023

Anexa 2

Indicatori	Cod rd.	Perioada de gestiune
------------	---------	----------------------

		<b>precedenta</b>	<b>curenta</b>
<b>1</b>	<b>2</b>	<b>3</b>	<b>4</b>
Venituri din vânzări, total	010	86208687	77467551
din care:			
venituri din vânzarea produselor și mărfurilor	011	138960	122067
venituri din prestarea serviciilor și executarea lucrărilor	012	49333	23424
venituri din contracte de construcție	013	86020394	77322060
venituri din contracte de leasing	014		
venituri din contracte de microfinanțare	015		
alte venituri din vânzări	016		
Costul vânzărilor, total	020	71408621	54565058
din care:			
valoarea contabilă a produselor și mărfurilor vândute	021	153723	107103
costul serviciilor prestate și lucrărilor executate terților	022	24789	
costuri aferente contractelor de construcție	023	71230109	54457955
costuri aferente contractelor de leasing	024		
costuri aferente contractelor de microfinanțare	025		
alte costuri aferente vânzărilor	026		
<b>Profit brut (pierdere brută)</b> (rd.010 - rd.020)	030	14800066	22902493
Alte venituri din activitatea operațională	040	44922	1908
Cheltuieli de distribuire	050		62471
Cheltuieli administrative	060	3353602	4621797
Alte cheltuieli din activitatea operațională	070	800283	1194120
<b>Rezultatul din activitatea operațională: profit (pierdere)</b> (rd.030 + rd.040 - rd.050 - rd.060 - rd.070)	080	10691103	17026013
Venituri financiare, total	090	245253	132334
din care:			
venituri din interese de participare	091		
inclusiv: veniturile obținute de la părțile afiliate	092		
venituri din dobânzi	093		
inclusiv: veniturile obținute de la părțile afiliate	094		
venituri din alte investiții financiare pe termen lung	095		
inclusiv: veniturile obținute de la părțile afiliate	096		
venituri aferente ajustărilor de valoare privind investițiile financiare pe termen lung și curente	097		
venituri din ieșirea investițiilor financiare	098		
venituri aferente diferențelor de curs valutar și de sumă	099	210348	132334

Cheltuieli financiare, total	100	362955	193812
din care:	101		
cheltuieli privind dobânzile	102		
inclusiv: cheltuielile aferente părților afiliate	103		
cheltuieli aferente ajustărilor de valoare privind investițiile financiare pe termen lung și curente	104		
cheltuieli aferente ieșirii investițiilor financiare	105	362192	193812
cheltuieli aferente diferențelor de curs valutar și de sumă	110	-117702	-61478
<b>Rezultatul: profit (pierdere) financiar(ă)</b> (rd.090 - rd.100)	120	6070	15374
Venituri cu active imobilizate și excepționale	130		
Cheltuieli cu active imobilizate și excepționale	140	6070	15374
<b>Rezultatul din operațiuni cu active imobilizate și excepționale: profit (pierdere)</b> (rd.120 - rd.130)	150	-111632	-46104
<b>Rezultatul din alte activități: profit (pierdere)</b> (rd.110 + rd.140)	160	10579471	16979909
<b>Profit (pierdere) pînă la impozitare</b> (rd.080 + rd.150)	170	1310257	
Cheltuieli privind impozitul pe venit	180	9269214	16979909
<b>Profit net (pierdere netă) al perioadei de gestiune</b> (rd.160 - rd.170)			

## SITUAȚIA MODIFICĂRILOR CAPITALULUI PROPRIU

de la 01.01.2023 pînă la 31.12.2023

Anexa 3

Nr. d/o	Indicatori	Cod rd	Sold la începutul perioadei de gestiune	Majorări	Diminuări	Sold la sfîrșitul perioadei de gestiune
1	2	3	4	5	6	7
	<b>Capital social și neînregistrat</b>					
	1. Capital social	010	1376210			1376210
	2. Capital nevărsat	020	( )	( )	( )	( )
	3. Capital neînregistrat	030				
I.	4. Capital retras	040	( )	( )	( )	( )
	5. Patrimoniul primit de la stat cu drept de proprietate	050				
	<b>Total capital social și neînregistrat</b> (rd.010 + rd.020 + rd.030 + rd.040 + rd.050)	060	1376210			1376210
II.	<b>Prime de capital</b>	070				
III.	<b>Rezerve</b>					
	1. Capital de rezervă	080				
	2. Rezerve statutare	090				

	3. Alte rezerve	100				
	<b>Total rezerve</b> (rd.080 + rd.090 + rd.100)	110				
IV.	<b>Profit (pierdere)</b>					
	1. Corecții ale rezultatelor anilor precedenți	120	X	24063	24063	0
	2. Profit nerepartizat (pierdere neacoperită) al anilor precedenți	130	29476684	24063	1237467	28263280
	3. Profit net (pierdere netă) al perioadei de gestiune	140	X	16979909		16979909
	4. Profit utilizat al perioadei de gestiune	150	X	( )	( )	( )
	<b>Total profit (pierdere)</b> (rd.120 + rd.130 + rd.140 + rd.150)	160	29476684	17028035	1261530	45243189
V.	<b>Rezerve din reevaluare</b>	170				
VI.	<b>Alte elemente de capital propriu</b>	180				
	<b>Total capital propriu</b> (rd.060 + rd.070 + rd.110 + rd.160 + rd.170 + rd.180)	190	30852894	17028035	1261530	46619399

## SITUAȚIA FLUXURILOR DE NUMERAR

de la 01.01.2023 pînă la 31.12.2023

Anexa 4

Indicatori	Cod rd	Perioada de gestiune	
		precedentă	curentă
1	2	3	4
<b>Fluxuri de numerar din activitatea operațională</b>			
Încasări din vânzări	010	91128699	84742809
Plăți pentru stocuri și servicii procurate	020	76054933	56381065
Plăți către angajați și organe de asigurare socială și medicală	030	7651879	12298275
Dobânzi plătite	040		
Plata impozitului pe venit	050	888165	960257
Alte încasări	060	3379863	22089234
Alte plăți	070	5169667	21202268
<b>Fluxul net de numerar din activitatea operațională</b> (rd.010 - rd.020 - rd.030 - rd.040 - rd.050 + rd.060 - rd.070)	080	4743918	15990178
<b>Fluxuri de numerar din activitatea de investiții</b>			
Încasări din vânzarea activelor imobilizate	090		
Plăți aferente intrărilor de active imobilizate	100		
Dobânzi încasate	110		
Dividende încasate	120		
inclusiv: dividende încasate din străinătate	121		

Alte încasări (plăți)	130		
<b>Fluxul net de numerar din activitatea de investiții</b> (rd.090 - rd.100 + rd.110 + rd.120 ± rd.130)	140		
<b>Fluxuri de numerar din activitatea financiară</b>			
Încasări sub formă de credite și împrumuturi	150		
Plăți aferente rambursării creditelor și împrumuturilor	160		
Dividende plătite	170	830000	661000
inclusiv: dividende plătite nerezidenților	171		
Încasări din operațiuni de capital	180		
Alte încasări (plăți)	190		-1331629
<b>Fluxul net de numerar din activitatea financiară</b> (rd.150 - rd.160 - rd.170 + rd.180 ± rd.190)	200	-830000	-1992629
<b>Fluxul net de numerar total</b> (± rd.080 ± rd.140 ± rd.200)	210	3913918	13997549
Diferențe de curs valutar favorabile (nefavorabile)	220	-78364	-76593
<b>Sold de numerar la începutul perioadei de gestiune</b>	230	14642040	18477594
<b>Sold de numerar la sfârșitul perioadei de gestiune</b> (± rd.210 ± rd.220 + rd.230)	240	18477594	32398550

## Documente atașate - Notă explicativă (fișierul pdf)

 Nota ex Valdcongrup .semnat.pdf

## Recipisa

Respondent

Codul fiscal: 1009600000374, denumire: VALDCONGRUP S.R.L.

A prezentat raportul: RSFI\_21

Pentru perioada fiscala: A/2023

Data prezentarii: 17.05.2024

Marca temporală a raportului înregistrat în Sistemul de Raportare Electronică și expediat pentru procesare în Sistemul Informațional al BNS : 17.05.2024 09:22:01

Data prezentării 23.05.2025 08:34:54

Anexe la SNC  
"Prezentarea situatiilor financiare"  
Aprobat de Ministerul Finantelor  
al Republicii Moldova

## SITUAȚIILE FINANCIARE

pentru perioada 01.01.2024 - 31.12.2024

Entitatea: VALDCONGRUP S.R.L.

Cod CUIÎO: 40593091

Cod IDNO: 1009600000374

Sediul:

MD:

Raionul(municipiul): 106, DDF RASCANI

Cod CUATM: 0140, SEC.CIOCANA

Strada: Uzinelor nr.171 bl.2

Activitatea principală: F4299, Lucrari de constructii a altor proiecte ingineresti n.c.a.

Forma de proprietate: 15, Proprietatea privată

Forma organizatorico-juridică: 530, Societăți cu răspundere limitată

Date de contact:

Telefon:

WEB:

E-mail: moraru.80@mail.ru

Numele și coordonatele al contabilului-șef: DI (dna) Moraru Angela Tel. 060579777

Numărul mediu al salariaților în perioada de gestiune: 57 persoane.

Persoanele responsabile de semnarea situațiilor financiare\* Director Turcan DENIS

Unitatea de măsură: leu

### BILANȚUL

la 31.12.2024

Anexa 1

Nr. cpt.	Indicatori	Cod rd.	Sold la	
			Începutul perioadei de gestiune	Sfârșitul perioadei de gestiune
1	2	3	4	5
	<b>A C T I V</b>			
A.	<b>ACTIVE IMOBILIZATE</b>			
	<b>I. Imobilizări necorporale</b>			
	1. Imobilizări necorporale în curs de execuție	010		
	2. Imobilizări necorporale în exploatare, total	020	8078	5992
	din care:			
	2.1. concesiuni, licențe și mărci	021		
	2.2. drepturi de autor și titluri de protecție	022		
	2.3. programe informatice	023	5748	5750

2.4. alte immobilizări necorporale	024	2330	242
3. Fond comercial	030		
4. Avansuri acordate pentru immobilizări necorporale	040		
<b>Total immobilizări necorporale</b> (rd.010 + rd.020 + rd.030 + rd.040)	050	8078	5992
<b>II. Immobilizări corporale</b>			
1. Immobilizări corporale în curs de execuție	060	89021	89021
2. Terenuri	070	1526355	1526355
3. Mijloace fixe, total	080	4409475	3936843
din care:			
3.1. clădiri	081	919320	889487
3.2. construcții speciale	082		
3.3. mașini, utilaje și instalații tehnice	083	160506	
3.4. mijloace de transport	084	3079126	2862532
3.5. inventar și mobilier	085		
3.6. alte mijloace fixe	086	250523	184824
4. Resurse minerale	090		
5. Active biologice immobilizate	100		
6. Investiții imobiliare	110		
7. Avansuri acordate pentru immobilizări corporale	120		
<b>Total immobilizări corporale</b> (rd.060 + rd.070 + rd.080 + rd.090 + rd.100 + rd.110 + rd.120)	130	6024851	5552219
<b>III. Investiții financiare pe termen lung</b>			
1. Investiții financiare pe termen lung în părți neafiliate	140		
2. Investiții financiare pe termen lung în părți afiliate, total	150		
din care:			
2.1. acțiuni și cote de participație deținute în părțile afiliate	151		
2.2 împrumuturi acordate părților afiliate	152		
2.3 împrumuturi acordate aferente intereselor de participare	153		
2.4 alte investiții financiare	154		
<b>Total investiții financiare pe termen lung</b> (rd.140 + rd.150)	160		
<b>IV. Creanțe pe termen lung și alte active immobilizate</b>			
1. Creanțe comerciale pe termen lung	170		
2. Creanțe ale părților afiliate pe termen lung	180		
inclusiv: creanțe aferente intereselor de participare	181		
3. Alte creanțe pe termen lung	190		

	4. Cheltuieli anticipate pe termen lung	200		
	5. Alte active imobilizate	210		
	<b>Total creanțe pe termen lung și alte active imobilizate</b> (rd.170 + rd.180 + rd.190 + rd.200 + rd.210)	220		
	<b>TOTAL ACTIVE IMOBILIZATE</b> (rd.050 + rd.130 + rd.160 + rd.220)	230	6032929	5558211
B.	<b>ACTIVE CIRCULANTE</b>			
	<b>I. Stocuri</b>			
	1. Materiale și obiecte de mică valoare și scurtă durată	240	779924	2377059
	2. Active biologice circulante	250		
	3. Producția în curs de execuție	260		
	4. Produse și mărfuri	270	68736	68736
	5. Avansuri acordate pentru stocuri	280	92036	162225
	<b>Total stocuri</b> (rd.240 + rd.250 + rd.260 + rd.270 + rd.280)	290	940696	2608020
	<b>II. Creanțe curente și alte active circulante</b>			
	1. Creanțe comerciale curente	300	10606761	11735000
	2. Creanțe ale părților afiliate curente	310		
	inclusiv: creanțe aferente intereselor de participare	311		
	3. Creanțe ale bugetului	320	69853	134502
	4. Creanțele ale personalului	330		
	5. Alte creanțe curente	340	389014	493801
	6. Cheltuieli anticipate curente	350	61526	56998
	7. Alte active circulante	360		
	<b>Total creanțe curente și alte active circulante</b> (rd.300 + rd.310 + rd.320 + rd.330 + rd.340 + rd.350 + rd.360)	370	11127154	12420301
	<b>III. Investiții financiare curente</b>			
	1. Investiții financiare curente în părți neafiliate	380	170000	
	2. Investiții financiare curente în părți afiliate, total	390		
	din care:			
	2.1. acțiuni și cote de participație deținute în părțile afiliate	391		
	2.2. împrumuturi acordate părților afiliate	392		
	2.3. împrumuturi acordate aferente intereselor de participare	393		
	2.4. alte investiții financiare în părți afiliate	394		
	<b>Total investiții financiare curente</b> (rd.380 + rd.390)	400	170000	
	<b>IV. Numerar și documente bănești</b>	410	32398550	30820822
	<b>TOTAL ACTIVE CIRCULANTE</b> (rd.290 + rd.370 + rd.400 + rd.410)	420	44636400	45849143

	<b>TOTAL ACTIVE</b> (rd.230 + rd.420)	430	50669329	51407354
	<b>P A S I V</b>			
	<b>CAPITAL PROPRIU</b>			
	<b>I. Capital social și neînregistrat</b>			
	1. Capital social	440	1376210	1376210
	2. Capital nevărsat	450	( )	( )
	3. Capital neînregistrat	460		
	4. Capital retras	470	( )	( )
	5. Patrimoniul primit de la stat cu drept de proprietate	480		
	<b>Total capital social și neînregistrat</b> (rd.440 + rd.450 + rd.460 + rd.470 + rd.480)	490	1376210	1376210
	<b>II. Prime de capital</b>	500		
	<b>III. Rezerve</b>			
	1. Capital de rezervă	510		
	2. Rezerve statutare	520		
C.	3. Alte rezerve	530		
	<b>Total rezerve</b> (rd.510 + rd.520 + rd.530)	540		
	<b>IV. Profit (pierdere)</b>			
	1. Corecții ale rezultatelor anilor precedenți	550	X	
	2. Profit nerepartizat (pierdere neacoperită) al anilor precedenți	560	45243189	44821312
	3. Profit net (pierdere netă) al perioadei de gestiune	570	X	1410203
	4. Profit utilizat al perioadei de gestiune	580	X	( )
	<b>Total profit (pierdere)</b> (rd.550 + rd.560 + rd.570 + rd.580)	590	45243189	46231515
	<b>V. Rezerve din reevaluare</b>	600		
	<b>VI. Alte elemente de capital propriu</b>	610		
	<b>TOTAL CAPITAL PROPRIU</b> (rd.490 + rd.500 + rd.540 + rd.590 + rd.600 + rd.610)	620	46619399	47607725
D.	<b>DATORII PE TERMEN LUNG</b>			
	1. Credite bancare pe termen lung	630		
	2. Împrumuturi pe termen lung	640		
	din care:			
	2.1. Împrumuturi din emisiunea de obligațiuni	641		
	inclusiv: împrumuturi din emisiunea de obligațiuni convertibile	642		
	2.2. alte împrumuturi pe termen lung	643		
	3. Datorii comerciale pe termen lung	650		

	4. Datorii față de părțile afiliate pe termen lung	660		
	inclusiv: datorii aferente intereselor de participare	661		
	5. Avansuri primite pe termen lung	670		
	6. Venituri anticipate pe termen lung	680		
	7. Alte datorii pe termen lung	690		
	<b>TOTAL DATORII PE TERMEN LUNG</b> (rd.630 + rd.640 + rd.650 + rd.660 + rd.670 + rd.680 + rd.690)	700		
	<b>DATORII CURENTE</b>			
	1. Credite bancare pe termen scurt	710		
	2. Împrumuturi pe termen scurt, total	720		
	din care:			
	2.1. Împrumuturi din emisiunea de obligațiuni	721		
	inclusiv: împrumuturi din emisiunea de obligațiuni convertibile	722		
	2.2. alte împrumuturi pe termen scurt	723		
	3. Datorii comerciale curente	730	1472860	1000241
	4. Datorii față de părțile afiliate curente	740		
E.	inclusiv: datorii aferente intereselor de participare	741		
	5. Avansuri primite curente	750	175356	175355
	6. Datorii față de personal	760	298795	1367442
	7. Datorii privind asigurările sociale și medicale	770		216338
	8. Datorii față de buget	780	1317623	2186
	9. Datorii față de proprietari	790	701296	1038067
	10. Venituri anticipate curente	800		
	11. Alte datorii curente	810	84000	
	<b>TOTAL DATORII CURENTE</b> (rd.710 + rd.720 + rd.730 + rd.740 + rd.750 + rd.760 + rd.770 + rd.780 + rd.790 + rd.800 + rd.810)	820	4049930	3799629
	<b>PROVIZIOANE</b>			
	1. Provizioane pentru beneficiile angajaților	830		
	2. Provizioane pentru garanții acordate cumpărătorilor/clientilor	840		
F.	3. Provizioane pentru impozite	850		
	4. Alte provizioane	860		
	<b>TOTAL PROVIZIOANE</b> (rd.830 + rd.840 + rd.850 + rd.860)	870		
	<b>TOTAL PASIVE</b> (rd.620 + rd.700 + rd.820 + rd.870)	880	50669329	51407354

## SITUAȚIA DE PROFIT ȘI PIERDERE

de la 01.01.2024 până la 31.12.2024

Anexa 2

Indicatori	Cod rd.	Perioada de gestiune
------------	---------	----------------------

		<b>precedenta</b>	<b>curenta</b>
<b>1</b>	<b>2</b>	<b>3</b>	<b>4</b>
Venituri din vânzări, total	010	77467551	46959837
din care:			
venituri din vânzarea produselor și mărfurilor	011	122067	49746
venituri din prestarea serviciilor și executarea lucrărilor	012	23424	38743
venituri din contracte de construcție	013	77322060	46871348
venituri din contracte de leasing	014		
venituri din contracte de microfinanțare	015		
alte venituri din vânzări	016		
Costul vânzărilor, total	020	54565058	40743502
din care:			
valoarea contabilă a produselor și mărfurilor vândute	021	107103	46222
costul serviciilor prestate și lucrărilor executate terților	022		23715
costuri aferente contractelor de construcție	023	54457955	40673565
costuri aferente contractelor de leasing	024		
costuri aferente contractelor de microfinanțare	025		
alte costuri aferente vânzărilor	026		
<b>Profit brut (pierdere brută)</b> (rd.010 - rd.020)	030	22902493	6216335
Alte venituri din activitatea operațională	040	1908	18157
Cheltuieli de distribuire	050	62471	
Cheltuieli administrative	060	4621797	4547166
Alte cheltuieli din activitatea operațională	070	1194120	851167
<b>Rezultatul din activitatea operațională: profit (pierdere)</b> (rd.030 + rd.040 - rd.050 - rd.060 - rd.070)	080	17026013	836159
Venituri financiare, total	090	132334	146664
din care:			
venituri din interese de participare	091		
inclusiv: veniturile obținute de la părțile afiliate	092		
venituri din dobânzi	093		12384
inclusiv: veniturile obținute de la părțile afiliate	094		
venituri din alte investiții financiare pe termen lung	095		
inclusiv: veniturile obținute de la părțile afiliate	096		
venituri aferente ajustărilor de valoare privind investițiile financiare pe termen lung și curente	097		
venituri din ieșirea investițiilor financiare	098		
venituri aferente diferențelor de curs valutar și de sumă	099	132334	134280

Cheltuieli financiare, total	100	193812	44420
din care:			
cheltuieli privind dobânzile	101		
inclusiv: cheltuielile aferente părților afiliate	102		
cheltuieli aferente ajustărilor de valoare privind investițiile financiare pe termen lung și curente	103		
cheltuieli aferente ieșirii investițiilor financiare	104		
cheltuieli aferente diferențelor de curs valutar și de sumă	105	193812	44420
<b>Rezultatul: profit (pierdere) financiar(ă)</b> (rd.090 - rd.100)	110	-61478	102244
Venituri cu active imobilizate și excepționale	120	15374	562403
Cheltuieli cu active imobilizate și excepționale	130		90603
<b>Rezultatul din operațiuni cu active imobilizate și excepționale: profit (pierdere)</b> (rd.120 - rd.130)	140	15374	471800
<b>Rezultatul din alte activități: profit (pierdere)</b> (rd.110 + rd.140)	150	-46104	574044
<b>Profit (pierdere) pînă la impozitare</b> (rd.080 + rd.150)	160	16979909	1410203
Cheltuieli privind impozitul pe venit	170		
<b>Profit net (pierdere netă) al perioadei de gestiune</b> (rd.160 - rd.170)	180	16979909	1410203

## SITUAȚIA MODIFICĂRILOR CAPITALULUI PROPRIU

de la 01.01.2024 pînă la 31.12.2024

Anexa 3

Nr. d/o	Indicatori	Cod rd	Sold la începutul perioadei de gestiune	Majorări	Diminuări	Sold la sfîrșitul perioadei de gestiune
1	2	3	4	5	6	7
	<b>Capital social și neînregistrat</b>					
	1. Capital social	010	1376210			1376210
	2. Capital nevărsat	020	( )	( )	( )	( )
	3. Capital neînregistrat	030				
I.	4. Capital retras	040	( )	( )	( )	( )
	5. Patrimoniul primit de la stat cu drept de proprietate	050				
	<b>Total capital social și neînregistrat</b> (rd.010 + rd.020 + rd.030 + rd.040 + rd.050)	060	1376210			1376210
II.	<b>Prime de capital</b>	070				
III.	<b>Rezerve</b>					
	1. Capital de rezervă	080				
	2. Rezerve statutare	090				

	3. Alte rezerve	100				
	<b>Total rezerve</b> (rd.080 + rd.090 + rd.100)	110				
IV.	<b>Profit (pierdere)</b>					
	1. Corecții ale rezultatelor anilor precedenți	120	X			
	2. Profit nerepartizat (pierdere neacoperită) al anilor precedenți	130	45243189		421877	44821312
	3. Profit net (pierdere netă) al perioadei de gestiune	140	X	1410203		1410203
	4. Profit utilizat al perioadei de gestiune	150	X	( )	( )	( )
	<b>Total profit (pierdere)</b> (rd.120 + rd.130 + rd.140 + rd.150)	160	45243189	1410203	421877	46231515
V.	<b>Rezerve din reevaluare</b>	170				
VI.	<b>Alte elemente de capital propriu</b>	180				
	<b>Total capital propriu</b> (rd.060 + rd.070 + rd.110 + rd.160 + rd.170 + rd.180)	190	46619399	1410203	421877	47607725

## SITUAȚIA FLUXURILOR DE NUMERAR

de la 01.01.2024 pînă la 31.12.2024

Anexa 4

Indicatori	Cod rd	Perioada de gestiune	
		precedentă	curentă
1	2	3	4
<b>Fluxuri de numerar din activitatea operațională</b>			
Încasări din vânzări	010	84742809	52847354
Plăți pentru stocuri și servicii procurate	020	56381065	40804734
Plăți către angajați și organe de asigurare socială și medicală	030	12298275	12120760
Dobânzi plătite	040		
Plata impozitului pe venit	050	960257	
Alte încasări	060	22089234	8489000
Alte plăți	070	21202268	10000577
<b>Fluxul net de numerar din activitatea operațională</b> (rd.010 - rd.020 - rd.030 - rd.040 - rd.050 + rd.060 - rd.070)	080	15990178	-1589717
<b>Fluxuri de numerar din activitatea de investiții</b>			
Încasări din vânzarea activelor imobilizate	090		
Plăți aferente intrărilor de active imobilizate	100		
Dobânzi încasate	110		
Dividende încasate	120		
inclusiv: dividende încasate din străinătate	121		

Alte încasări (plăți)	130		
<b>Fluxul net de numerar din activitatea de investiții</b> (rd.090 - rd.100 + rd.110 + rd.120 ± rd.130)	140		
<b>Fluxuri de numerar din activitatea financiară</b>			
Încasări sub formă de credite și împrumuturi	150		
Plăți aferente rambursării creditelor și împrumuturilor	160		
Dividende plătite	170	661000	80000
inclusiv: dividende plătite nerezidenților	171		
Încasări din operațiuni de capital	180		
Alte încasări (plăți)	190	-1331629	
<b>Fluxul net de numerar din activitatea financiară</b> (rd.150 - rd.160 - rd.170 + rd.180 ± rd.190)	200	-1992629	-80000
<b>Fluxul net de numerar total</b> (± rd.080 ± rd.140 ± rd.200)	210	13997549	-1669717
Diferențe de curs valutar favorabile (nefavorabile)	220	-76593	91989
<b>Sold de numerar la începutul perioadei de gestiune</b>	230	18477594	32398550
<b>Sold de numerar la sfârșitul perioadei de gestiune</b> (± rd.210 ± rd.220 + rd.230)	240	32398550	30820822

## Documente atașate - Notă explicativă (fișierul pdf)

 Nota xplicativă VALDCONGRUP 2024.semnat.pdf

Data prezentării 11.05.2026 16:17:47

Anexe la SNC  
"Prezentarea situatiilor financiare"  
Aprobat de Ministerul Finantelor  
al Republicii Moldova

## SITUAȚIILE FINANCIARE

pentru perioada 01.01.2025 - 31.12.2025

Entitatea: "VALDCONGRUP" S.R.L.

Cod CUIÎO: 40593091

Cod IDNO: 1009600000374

Sediul:

MD:

Raionul(municipiul): 106, DDF RASCANI

Cod CUATM: 0140, SEC.CIOCANA

Strada: Uzinelor nr.171/2

Activitatea principală: F4299, Lucrari de constructii a altor proiecte ingineresti n.c.a.

Forma de proprietate: 15, Proprietatea privată

Forma organizatorico-juridică: 530, Societăți cu răspundere limitată

Date de contact:

Telefon: 060579777

WEB:

E-mail: valdcongrup@gmail.com

Numele și coordonatele al contabilului-șef: DI (dna) Moraru Angela Tel. 060579777

Numărul mediu al salariaților în perioada de gestiune: 57 persoane.

Persoanele responsabile de semnarea situațiilor financiare\* Administrator Denis Turcan

Unitatea de măsură: leu

### BILANȚUL

la 31.12.2025

Anexa 1

Nr. cpt.	Indicatori	Cod rd.	Sold la	
			Începutul perioadei de gestiune	Sfârșitul perioadei de gestiune
1	2	3	4	5
	<b>A C T I V</b>			
A.	<b>ACTIVE IMOBILIZATE</b>			
	<b>I. Imobilizări necorporale</b>			
	1. Imobilizări necorporale în curs de execuție	010		
	2. Imobilizări necorporale în exploatare, total	020	5992	5750
	din care:			
	2.1. concesiuni, licențe și mărci	021		
	2.2. drepturi de autor și titluri de protecție	022		
	2.3. programe informatice	023	5750	5750

2.4. alte imobilizări necorporale	024	242	
3. Fond comercial	030		
4. Avansuri acordate pentru imobilizări necorporale	040		
<b>Total imobilizări necorporale</b> (rd.010 + rd.020 + rd.030 + rd.040)	050	5992	5750
<b>II. Imobilizări corporale</b>			
1. Imobilizări corporale în curs de execuție	060	89021	89021
2. Terenuri	070	1526355	1995781
3. Mijloace fixe, total	080	3936843	3933986
din care:			
3.1. clădiri	081	889487	859653
3.2. construcții speciale	082		728019
3.3. mașini, utilaje și instalații tehnice	083		2206676
3.4. mijloace de transport	084	2862532	
3.5. inventar și mobilier	085		
3.6. alte mijloace fixe	086	184824	139638
4. Resurse minerale	090		
5. Active biologice imobilizate	100		
6. Investiții imobiliare	110		
7. Avansuri acordate pentru imobilizări corporale	120		
<b>Total imobilizări corporale</b> (rd.060 + rd.070 + rd.080 + rd.090 + rd.100 + rd.110 + rd.120)	130	5552219	6018788
<b>III. Investiții financiare pe termen lung</b>			
1. Investiții financiare pe termen lung în părți neafiliate	140		
2. Investiții financiare pe termen lung în părți afiliate, total	150		
din care:			
2.1. acțiuni și cote de participație deținute în părțile afiliate	151		
2.2 împrumuturi acordate părților afiliate	152		
2.3 împrumuturi acordate aferente intereselor de participare	153		
2.4 alte investiții financiare	154		
<b>Total investiții financiare pe termen lung</b> (rd.140 + rd.150)	160		
<b>IV. Creanțe pe termen lung și alte active imobilizate</b>			
1. Creanțe comerciale pe termen lung	170		
2. Creanțe ale părților afiliate pe termen lung	180		
inclusiv: creanțe aferente intereselor de participare	181		
3. Alte creanțe pe termen lung	190		

	4. Cheltuieli anticipate pe termen lung	200		
	5. Alte active imobilizate	210		
	<b>Total creanțe pe termen lung și alte active imobilizate</b> (rd.170 + rd.180 + rd.190 + rd.200 + rd.210)	220		
	<b>TOTAL ACTIVE IMOBILIZATE</b> (rd.050 + rd.130 + rd.160 + rd.220)	230	5558211	6024538
B.	<b>ACTIVE CIRCULANTE</b>			
	<b>I. Stocuri</b>			
	1. Materiale și obiecte de mică valoare și scurtă durată	240	2377059	8762012
	2. Active biologice circulante	250		
	3. Producția în curs de execuție	260		4165682
	4. Produse și mărfuri	270	68736	68736
	5. Avansuri acordate pentru stocuri	280	162225	828291
	<b>Total stocuri</b> (rd.240 + rd.250 + rd.260 + rd.270 + rd.280)	290	2608020	13824721
	<b>II. Creanțe curente și alte active circulante</b>			
	1. Creanțe comerciale curente	300	11735000	5804044
	2. Creanțe ale părților afiliate curente	310		
	inclusiv: creanțe aferente intereselor de participare	311		
	3. Creanțe ale bugetului	320	134502	55025
	4. Creanțele ale personalului	330		
	5. Alte creanțe curente	340	493801	78756
	6. Cheltuieli anticipate curente	350	56998	29098
	7. Alte active circulante	360		
	<b>Total creanțe curente și alte active circulante</b> (rd.300 + rd.310 + rd.320 + rd.330 + rd.340 + rd.350 + rd.360)	370	12420301	5966923
	<b>III. Investiții financiare curente</b>			
	1. Investiții financiare curente în părți neafiliate	380		
	2. Investiții financiare curente în părți afiliate, total	390		
	din care:			
	2.1. acțiuni și cote de participație deținute în părțile afiliate	391		
	2.2. împrumuturi acordate părților afiliate	392		
	2.3. împrumuturi acordate aferente intereselor de participare	393		
	2.4. alte investiții financiare în părți afiliate	394		
	<b>Total investiții financiare curente</b> (rd.380 + rd.390)	400		
	<b>IV. Numerar și documente bănești</b>	410	30820822	26068981
	<b>TOTAL ACTIVE CIRCULANTE</b> (rd.290 + rd.370 + rd.400 + rd.410)	420	45849143	45860625

	<b>TOTAL ACTIVE</b> (rd.230 + rd.420)	430	51407354	51885163
	<b>P A S I V</b>			
	<b>CAPITAL PROPRIU</b>			
	<b>I. Capital social și neînregistrat</b>			
	1. Capital social	440	1376210	1376210
	2. Capital nevărsat	450	( )	( )
	3. Capital neînregistrat	460		
	4. Capital retras	470	( )	( )
	5. Patrimoniul primit de la stat cu drept de proprietate	480		
	<b>Total capital social și neînregistrat</b> (rd.440 + rd.450 + rd.460 + rd.470 + rd.480)	490	1376210	1376210
	<b>II. Prime de capital</b>	500		
	<b>III. Rezerve</b>			
	1. Capital de rezervă	510		
	2. Rezerve statutare	520		
C.	3. Alte rezerve	530		
	<b>Total rezerve</b> (rd.510 + rd.520 + rd.530)	540		
	<b>IV. Profit (pierdere)</b>			
	1. Corecții ale rezultatelor anilor precedenți	550	X	-26560
	2. Profit nerepartizat (pierdere neacoperită) al anilor precedenți	560	46231515	46231515
	3. Profit net (pierdere netă) al perioadei de gestiune	570	X	421401
	4. Profit utilizat al perioadei de gestiune	580	X	( )
	<b>Total profit (pierdere)</b> (rd.550 + rd.560 + rd.570 + rd.580)	590	46231515	46626356
	<b>V. Rezerve din reevaluare</b>	600		
	<b>VI. Alte elemente de capital propriu</b>	610		
	<b>TOTAL CAPITAL PROPRIU</b> (rd.490 + rd.500 + rd.540 + rd.590 + rd.600 + rd.610)	620	47607725	48002566
D.	<b>DATORII PE TERMEN LUNG</b>			
	1. Credite bancare pe termen lung	630		
	2. Împrumuturi pe termen lung	640		
	din care:			
	2.1. Împrumuturi din emisiunea de obligațiuni	641		
	inclusiv: împrumuturi din emisiunea de obligațiuni convertibile	642		
	2.2. alte împrumuturi pe termen lung	643		
	3. Datorii comerciale pe termen lung	650		

	4. Datorii față de părțile afiliate pe termen lung	660		
	inclusiv: datorii aferente intereselor de participare	661		
	5. Avansuri primite pe termen lung	670		
	6. Venituri anticipate pe termen lung	680		
	7. Alte datorii pe termen lung	690		
	<b>TOTAL DATORII PE TERMEN LUNG</b> (rd.630 + rd.640 + rd.650 + rd.660 + rd.670 + rd.680 + rd.690)	700		
	<b>DATORII CURENTE</b>			
	1. Credite bancare pe termen scurt	710		
	2. Împrumuturi pe termen scurt, total	720		
	din care:			
	2.1. Împrumuturi din emisiunea de obligațiuni	721		
	inclusiv: împrumuturi din emisiunea de obligațiuni convertibile	722		
	2.2. alte împrumuturi pe termen scurt	723		
	3. Datorii comerciale curente	730	1000241	2903423
	4. Datorii față de părțile afiliate curente	740		
E.	inclusiv: datorii aferente intereselor de participare	741		
	5. Avansuri primite curente	750	175355	
	6. Datorii față de personal	760	1367442	91841
	7. Datorii privind asigurările sociale și medicale	770	216338	
	8. Datorii față de buget	780	2186	330534
	9. Datorii față de proprietari	790	1038067	556799
	10. Venituri anticipate curente	800		
	11. Alte datorii curente	810		
	<b>TOTAL DATORII CURENTE</b> (rd.710 + rd.720 + rd.730 + rd.740 + rd.750 + rd.760 + rd.770 + rd.780 + rd.790 + rd.800 + rd.810)	820	3799629	3882597
	<b>PROVIZIOANE</b>			
	1. Provizioane pentru beneficiile angajaților	830		
	2. Provizioane pentru garanții acordate cumpărătorilor/clientilor	840		
F.	3. Provizioane pentru impozite	850		
	4. Alte provizioane	860		
	<b>TOTAL PROVIZIOANE</b> (rd.830 + rd.840 + rd.850 + rd.860)	870		
	<b>TOTAL PASIVE</b> (rd.620 + rd.700 + rd.820 + rd.870)	880	51407354	51885163

## SITUAȚIA DE PROFIT ȘI PIERDERE

de la 01.01.2025 până la 31.12.2025

Anexa 2

Indicatori	Cod rd.	Perioada de gestiune
------------	---------	----------------------

		<b>precedenta</b>	<b>curenta</b>
<b>1</b>	<b>2</b>	<b>3</b>	<b>4</b>
Venituri din vânzări, total	010	46959837	54187937
din care:			
venituri din vânzarea produselor și mărfurilor	011	49746	420633
venituri din prestarea serviciilor și executarea lucrărilor	012	38743	18875
venituri din contracte de construcție	013	46871348	53748429
venituri din contracte de leasing	014		
venituri din contracte de microfinanțare	015		
alte venituri din vânzări	016		
Costul vânzărilor, total	020	40743502	48235041
din care:			
valoarea contabilă a produselor și mărfurilor vândute	021	46222	420896
costul serviciilor prestate și lucrărilor executate terților	022	23715	
costuri aferente contractelor de construcție	023	40673565	47814145
costuri aferente contractelor de leasing	024		
costuri aferente contractelor de microfinanțare	025		
alte costuri aferente vânzărilor	026		
<b>Profit brut (pierdere brută)</b> (rd.010 - rd.020)	030	6216335	5952896
Alte venituri din activitatea operațională	040	18157	30918
Cheltuieli de distribuire	050		
Cheltuieli administrative	060	4547166	4298160
Alte cheltuieli din activitatea operațională	070	851167	1209042
<b>Rezultatul din activitatea operațională: profit (pierdere)</b> (rd.030 + rd.040 - rd.050 - rd.060 - rd.070)	080	836159	476612
Venituri financiare, total	090	146664	129906
din care:			
venituri din interese de participare	091		
inclusiv: veniturile obținute de la părțile afiliate	092		
venituri din dobânzi	093	12384	37121
inclusiv: veniturile obținute de la părțile afiliate	094		
venituri din alte investiții financiare pe termen lung	095		
inclusiv: veniturile obținute de la părțile afiliate	096		
venituri aferente ajustărilor de valoare privind investițiile financiare pe termen lung și curente	097		
venituri din ieșirea investițiilor financiare	098		
venituri aferente diferențelor de curs valutar și de sumă	099	134280	92785

Cheltuieli financiare, total	100	44420	335117
din care:			
cheltuieli privind dobânzile	101		
inclusiv: cheltuielile aferente părților afiliate	102		
cheltuieli aferente ajustărilor de valoare privind investițiile financiare pe termen lung și curente	103		
cheltuieli aferente ieșirii investițiilor financiare	104		
cheltuieli aferente diferențelor de curs valutar și de sumă	105	44420	335117
<b>Rezultatul: profit (pierdere) financiar(ă)</b> (rd.090 - rd.100)	110	102244	-205211
Venituri cu active imobilizate și excepționale	120	562403	150000
Cheltuieli cu active imobilizate și excepționale	130	90603	
<b>Rezultatul din operațiuni cu active imobilizate și excepționale: profit (pierdere)</b> (rd.120 - rd.130)	140	471800	150000
<b>Rezultatul din alte activități: profit (pierdere)</b> (rd.110 + rd.140)	150	574044	-55211
<b>Profit (pierdere) pînă la impozitare</b> (rd.080 + rd.150)	160	1410203	421401
Cheltuieli privind impozitul pe venit	170		
<b>Profit net (pierdere netă) al perioadei de gestiune</b> (rd.160 - rd.170)	180	1410203	421401

## SITUAȚIA MODIFICĂRILOR CAPITALULUI PROPRIU

de la 01.01.2025 pînă la 31.12.2025

Anexa 3

Nr. d/o	Indicatori	Cod rd	Sold la începutul perioadei de gestiune	Majorări	Diminuări	Sold la sfîrșitul perioadei de gestiune
1	2	3	4	5	6	7
	<b>Capital social și neînregistrat</b>					
	1. Capital social	010	1376210			1376210
	2. Capital nevărsat	020	( )	( )	( )	( )
	3. Capital neînregistrat	030				
I.	4. Capital retras	040	( )	( )	( )	( )
	5. Patrimoniul primit de la stat cu drept de proprietate	050				
	<b>Total capital social și neînregistrat</b> (rd.010 + rd.020 + rd.030 + rd.040 + rd.050)	060	1376210			1376210
II.	<b>Prime de capital</b>	070				
III.	<b>Rezerve</b>					
	1. Capital de rezervă	080				
	2. Rezerve statutare	090				

	3. Alte rezerve	100				
	<b>Total rezerve</b> (rd.080 + rd.090 + rd.100)	110				
IV.	<b>Profit (pierdere)</b>					
	1. Corecții ale rezultatelor anilor precedenți	120	X		26560	-26560
	2. Profit nerepartizat (pierdere neacoperită) al anilor precedenți	130	46231515			46231515
	3. Profit net (pierdere netă) al perioadei de gestiune	140	X	421401		421401
	4. Profit utilizat al perioadei de gestiune	150	X	( )	( )	( )
	<b>Total profit (pierdere)</b> (rd.120 + rd.130 + rd.140 + rd.150)	160	46231515	421401	26560	46626356
V.	<b>Rezerve din reevaluare</b>	170				
VI.	<b>Alte elemente de capital propriu</b>	180				
	<b>Total capital propriu</b> (rd.060 + rd.070 + rd.110 + rd.160 + rd.170 + rd.180)	190	47607725	421401	26560	48002566

## SITUAȚIA FLUXURILOR DE NUMERAR

de la 01.01.2025 pînă la 31.12.2025

Anexa 4

Indicatori	Cod rd	Perioada de gestiune	
		precedentă	curentă
1	2	3	4
<b>Fluxuri de numerar din activitatea operațională</b>			
Încasări din vânzări	010	52847354	70104382
Plăți pentru stocuri și servicii procurate	020	40804734	55431083
Plăți către angajați și organe de asigurare socială și medicală	030	12120760	16466399
Dobânzi plătite	040		
Plata impozitului pe venit	050		1222230
Alte încasări	060	8489000	15549417
Alte plăți	070	10000577	16564071
<b>Fluxul net de numerar din activitatea operațională</b> (rd.010 - rd.020 - rd.030 - rd.040 - rd.050 + rd.060 - rd.070)	080	-1589717	-4029984
<b>Fluxuri de numerar din activitatea de investiții</b>			
Încasări din vânzarea activelor imobilizate	090		
Plăți aferente intrărilor de active imobilizate	100		
Dobânzi încasate	110		37121
Dividende încasate	120		
inclusiv: dividende încasate din străinătate	121		

Alte încasări (plăți)	130		
<b>Fluxul net de numerar din activitatea de investiții</b> (rd.090 - rd.100 + rd.110 + rd.120 ± rd.130)	140		37121
<b>Fluxuri de numerar din activitatea financiară</b>			
Încasări sub formă de credite și împrumuturi	150		
Plăți aferente rambursării creditelor și împrumuturilor	160		
Dividende plătite	170	80000	553767
inclusiv: dividende plătite nerezidenților	171		
Încasări din operațiuni de capital	180		
Alte încasări (plăți)	190		
<b>Fluxul net de numerar din activitatea financiară</b> (rd.150 - rd.160 - rd.170 + rd.180 ± rd.190)	200	-80000	-553767
<b>Fluxul net de numerar total</b> (± rd.080 ± rd.140 ± rd.200)	210	-1669717	-4546630
Diferențe de curs valutar favorabile (nefavorabile)	220	91989	-205211
<b>Sold de numerar la începutul perioadei de gestiune</b>	230	32398550	30820822
<b>Sold de numerar la sfârșitul perioadei de gestiune</b> (± rd.210 ± rd.220 + rd.230)	240	30820822	26068981

## Documente atașate - Notă explicativă (fișierul pdf)

 Nota xplicativă VALDCONGRUP 2025.semnat.pdf

**S.C. "VALDCONGRUP" S.R.L.**

C/f:1009600000374

Email:valdcongrup@gmail.com

Tel:0 22 428393; 0 78 664664

Fax:0 22 428062

Adresa:str. Uzinelor 171/2,Chişinău, Republica Moldova



**Aprob**

Director "Valdcongrup" S.R.L.

D. Țurcan

"02 " ianuarie 2026

**Statele de personal**

"Valdcongrup" S.R.L.

de la 01 ianuarie 2026 CORM-021

Codul	Funcțiile	Unități/ Categoria	Numele, Prenumele	Salariul tarifar lunar	Salariul pe ore
1	2	3	4	5	6
<b>Administrația</b>					
132418	Manager șef în transporturi	0.1	Țurcan Denis		
335910	Inspector trezire în transport rutier	0.1	Țurcan Denis		
112012	Director șef întreprindere în alte ramuri	0.6	Țurcan Denis		
132307	Diriginte de șantier în construcții	1	Țurcan Anatolie		
132307	Diriginte de șantier în construcții	0.5	Gutul Alexandru		
132307	Diriginte de șantier în construcții	0.5	Ivancenco Iurii		
132307	Diriginte de șantier în construcții	0.5	Ceban Ion		
132307	Diriginte de șantier în construcții	0.5	Cerap Iulian		
132307	Diriginte de șantier în construcții	0.5	Vizdoagă Mihail		
241106	Contabil/ contabilă	0.5	Țurcan Ilga		
132412	Menager șef-șefă pe aprovizionare	0,5	Țurcan Lina Maria		
121103	Contabil –șef/contabilă sef	1	Moraru Angela		

214226	Inginer/ingineră lucrări de proiectare și devize în construcții industriale și civile	0,5	Țurcan Lucia	
312327	Mastru/maistră lucrări de construcție și montaj	0.5	Țurcan Vadim	
214226	Inginer/ingineră lucrări de proiectare și devize în construcții industriale și civile	0.5	Țurcan Vadim	
132440	Șef/șefă garaj mașini	1	Jioara Oleg	
242224	Specialist/specialistă în achiziții publice	1	Salamandic Olga	
214226	Inginer/ingineră lucrări de proiectare și devize în construcții industriale și civile	1	Ceban Igor	
312327	Mastru lucrări de construcție și montaj	0,5	Boguș Boris	
<b>Secția construcții și reparații</b>				
741101	Electrician/electriciană în construcții	5	Caciulă Anatolii	
962202	Muncitor auxiliar/muncitoare auxiliară	5	Țîrsîna Ion	
821 972	Sudor /sudorite mase plastice	5	Buinovschii Maxim	
833202	Conducător/conducătoare de autocamion	5	Guștiuc Ion	
721219	Sudor /sudorițacu gaze	5	Calestru Ion	
833202	Conducător/conducătoare de autocamion	5	Uncilencu Grigore	
833202	Conducător/conducătoare de autocamion	5	Beiu Ion	
833202	Conducător/conducătoare de autocamion	5	Guler Ion	

711506	Tâmplar/Tâmplarițe	5	Leca Gheorghe
712307	Tencuitor/tencuitoare	5	Rusu Nicolae
834213	Masiniș/masinișta la excavatorul cu o singura cupa	5	Ceban Oleg
834213	Mașiniș/masinișta la excavatorul cu o singura cupa	5	Lupașcu Iachim
712307	Tencuitor/tencuitoare	4	Leca Andrei
721207	Electrosudor la sudare manuala	5	Hîncota Oleg
931202	Muncitor necalificat/muncitoare necalificată în construcții civile	3	Rotar Olexandr
722336	Strungar/strungăriță multiprofil	5	Covic Pavel
712307	Tencuitor/tencuitoare	4	Gurițenco Maxim
712307	Tencuitor/tencuitoare	4	Lupu Nicolai
711506	Tâmplar/Tâmplarițe	5	Leca Nicolae
711506	Tâmplar/Tâmplarițe	4	Cazac Sergiu
711506	Tâmplar/Tâmplarițe	5	Sîrghi Andrei
712307	Tencuitor/tencuitoare	4	Vasiliev Pantelimon
721232	Sudor /sudorite mase plastice	5	Tirsina Victor
712628	Lacatus instalator tehnica sanitara	5	Turcan Vasili
833202	Conducator /conducatoare de autocamion	5	Spac Anatolii
962202	Muncitor auxiliar/muncitoare auxiliară	4	Savin Mihail
834213	Mașiniș /masinișta la excavatorul cu o singura cupă	5	Țurcan Grigore
721212	Sudor /sudoriță	4	Bejenaru Veaceslav
723109	Mecanic/mecanică auto	4	Bejenaru Veaceslav
712307	Tencuitor/tencuitoare	5	Pancu Gheorghe

962202	Muncitor auxiliar/muncitoare auxiliară	3	Vîrlan Ion
931202	Muncitor necalificat/muncitoare necalificată în construcții civile	4	Popescu Petru
833202	Conducător/conducătoare de autocamion	4	Tîrsînă Petru
711506	Tâmplar/Tâmplarițe	4	Turcu Andrei
962202	Muncitor auxiliar/muncitoare auxiliară	3	Iachim Ghenadie
723109	Mecanic /mecanică auto	4	Goncearenco Nicolae
962202	Muncitor auxiliar/muncitoare auxiliară	4	Cotet Vladimir
712307	Muncitor necalificat/muncitoare necalificată în construcții civile	4	Patlaciuc Marcel
721203	Mașinist /masinista la excavatorul cu o singura cupă	4	Gavrilita Iulian
712630	Montator conducte ex	5	Iliev Mihail
712307	Tencuitor/tencuitoare	4	Doncila Mihail
712307	Montator /montatoare sis ventilare	5	Bordos Sergiu
72123	Montator /montatoare sis ventilare	5	Bordos Aurel
Conducător/conducătoare de autocamion 931202	Muncitor necalificat/muncitoare necalificată în construcții civile	4	Istratuc Anton
721219	Sudor /sudoriță	5	Badea Serghei
931202	Muncitor necalificat/muncitoare necalificată	3	Popa Ion

	în construcții civile			
931202	Muncitor necalificat/muncitoare necalificată în construcții civile	3	Burdila Ilie	
712307	Tencuitor/tencuitoare	3	Spac Lilea	
	Lăcătuș-instalator tehnică sanitară	5	Boian Stefan	
931202	Muncitor auxiliar/muncitoare auxiliară	4	Spac Sergiu	
931202	Muncitor auxiliar/muncitoare auxiliară	4	Pintea Nicolae	
721232	Sudor /sudorite mase plastice	5	Catrinescu Mihail	
931202	Muncitor auxiliar/muncitoare auxiliară	4	Tirsina Andrei	
<b>Secția personal tehnic</b>				
	Menajer /menajera	0,5	Botan Larisa	

Contabil șef \_\_\_\_\_

Moraru Angela

## **CONTRACT №45**

### **Privind prestările serviciilor de cercetări fizico-mecanice de laborator a materialelor și articolelor de construcție**

22 noiembrie 2024

mun. Chișinău

**Prestator:** Laboratorul de cercetări în construcții a Societății pe Acțiuni „PROMSTROI-GRUP” S. A., în persoana directorului general Serghei SANALATII, care acționează în baza Statutului și a „Regulamentului cu privire la laborator de încercări”, pe de o parte, și

**Beneficiar:** Întreprinderea S. R. L. „Valdcongrup” în persoana Denis ȚURCAN, care acționează în baza statului, pe de altă parte, și în comun denumite Părți, au încheiat prezentul Contract (mai departe „Contract”), cu privire la următoarele:

#### **1. OBIECTUL CONTRACTULUI**

Beneficiarul încredințează, iar Prestatorul își asumă obligația de a presta următoarele servicii:

Controlul de laborator a lucrărilor de construcție-montaj a produselor de construcție fabricate: de intrare; verificarea fiecărei operații curente, de laborator și controlul producției finite.

Efectuarea în ordinea stabilită încercările de laborator.

Prestarea ajutorului metodic și practic privind:

- a) pregătirea documentației de licențiere;
- b) consultarea lucrătorilor tehnico-ingenerești privitor la cunoașterea normelor și regulilor în construcție, ținând cont de condițiile specifice seismice și particularitățile solurilor Moldovei;
- c) eliberarea avizelor, efectuarea consultațiilor privind problemele calității construcțiilor și produselor de construcție fabricate.

Efectuarea încercărilor fizico-mecanice a materialelor și a produselor de construcție, eliberarea avizelor privind corespunderea lor proiectelor și standardelor naționale.

#### **2. ORDINEA DE ACHITARE**

Beneficiarul acordă avans pentru prestarea serviciilor conform prezentului contract în sumă de MDL 200 (în cuvinte: doua sute de lei moldovnești) inclusiv TVA la momentul încheierii contractului.

Beneficiarul se obligă să achite lucrările efectuate de Prestator în conformitate cu actele lucrărilor îndeplinite pentru fiecare tip de lucrări și în conformitate cu prevederile Contractului.

Achitarea sumelor indicate se efectuează de către Beneficiar prin transfer bancar pe contul de decontare a Prestatorului.

Beneficiarul se obligă să achite integral costul lucrărilor executate în termen de 1 lună din momentul semnării actului lucrărilor îndeplinite.

#### **3. MODUL DE PREDARE-PRIMIRE A LUCRĂRILOR**

**3.1.** Recepționarea de la Beneficiar a materialelor și a documentelor de însoțire, necesare pentru efectuarea încercărilor, cât și a altor servicii prestate de Prestator, se va efectua conform actului de predare-primire, care se anexează la Contract. Fără actul corespunzător materialele nu vor fi primite de Prestator pentru efectuarea încercărilor.

**3.2.** Transmiterea documentației privind unele poziții aparte din contract, perfectate în modul stabilit, se efectuează prin actele de predare-primire întocmite de Prestator.

**3.3.** După executarea lucrărilor prevăzute în Contract, Părțile semnează Actul lucrărilor îndeplinite.

3.4. Documentația se transmite de Prestator Beneficiarului numai cu condiția achitării în întregime de către acesta a lucrărilor îndeplinite.

#### 4. RESPONSABILITATEA PĂRȚILOR

- 4.1. Pentru neîndeplinirea sau îndeplinirea în mod necuvenit a obligațiilor care decurg din Contract, Beneficiarul și Prestatorul poartă răspundere materială în conformitate cu legea.
- 4.2. În caz de neachitare a lucrărilor efectuate în termenul stabilit în Contract, Beneficiarul va achita penalitatea în valoare de 0,5% din suma datoriei, pentru fiecare zi de întârziere.
- 4.3. Orice litigii ce decurg din neexecutarea sau executarea defectuoasă a prevederilor Contractului, vor fi soluționate de Părți pe cale amiabilă, prin negocieri.
- 4.4. În caz de neatingere a acordului pe cale prejudiciară, litigiile se vor soluționa pe cale de procedură contencioasă. Cererea prealabilă înaintată uneia dintre Părți urmează a fi examinată în termen de 10 zile calendaristice din momentul primirii ei. Cererea prealabilă rămasă fără examinare sau care conține un răspuns negativ, atrage dreptul Părții-petiționare de a se adresa în instanța de judecată competentă.
- 4.5. În cazurile neprevăzute de Contract, Părțile se vor conduce de legislația în vigoare.

#### 5. TERMENUL DE ACȚIUNE A CONTRACTULUI

- 5.1. Termenul contractului este stabilit până la 22 noiembrie 2025.
- 5.2. Dacă nici una din Părți nu a solicitat rezilierea Contractului, Contractul se consideră prelungit pe un termen de 1 (un) an.

#### 6. DISPOZIȚII FINALE

- 6.1. Contractul este întocmit în 2 exemplare originale, având o putere juridică egală, câte un exemplar pentru fiecare din Părți.
- 6.2. Dacă careva din prevederile Contractului sunt lovite de nulitate, celelalte prevederi rămân în vigoare.
- 6.3. Modificările în Contract au putere juridică numai în cazul perfectării lor în scris de către Părți în fiecare caz aparte.
- 6.4. Schimbul de corespondența în cadrul Contractului se efectuează prin scrisori recomandate cu aviz sau cu semnătura de primire a altei Părți.
- 6.5. Părțile sunt obligate să se înștiințeze reciproc despre schimbarea adresei juridice, a numerelor de telefoane de contact, rechizitelor (contului de decontare, băncii de deservire) cu reflectarea modificărilor survenite în documentele corespunzătoare.
- 6.6. Contractul intră în vigoare din momentul semnării lui și acționează până la stingerea deplină a obligațiilor de către Părți.

#### 7. ADRESA JURIDICĂ, RECHIZITELE ȘI SEMNĂTURILE PĂRȚILOR

##### PRESTATOR:

S. A. „PROMSTROI-GRUP”, mun. Chișinău  
str. Uzinelor, 90, tel. 47-36-10; 83-55-01  
c/f 1002600004166; cod TVA 0404097  
IBAN MD12PR002251099668001498  
BC „ProCredit Bank” S. A.  
Codul băncii PRCBMD22

##### BENEFICIARUL:

S. R. L. „Valdcongrup”, mun. Chișinău,  
str. Uzinelor, 171/2,  
c/f 1009600000374; cod TVA 0404313  
IBAN MD47EN000000222404607858  
BC „Energbank” S. A.  
Codul băncii ENEGMD22858



Perioada: **13.05.2026 - 13.05.2026**

Data generare extras: 13.05.2026 11:36:12

Sold initial

19090721.25

Nr. document	Data	Platitor/Beneficiar IDNO	IBAN platitor / beneficiar	Debit	Credit
246	13.05.2026	(R)GLASSCAR EXPERT SRL 1017600052222	MD51MO2224ASV51860777100	300.00	
Destinatia platii: Plata pentru materiale piese confor m facturii nr 465 din 28.04.2026 In clusiv TVA 20 prc. 50-00 lei.					
244	13.05.2026	(R)Moldtelecom SA 1002600048836	MD87AG000000022512095315	1 039.11	
Destinatia platii: Plata pentru telefonie fixa confor m contr3116284 din 18.04.2011					
2	13.05.2026	(R)Tranzit garantie bancara OC 1003600008150	MD41EN000000002798800845	6 000.00	
Destinatia platii: Achitarea comision pu Garantia bancara nr 211 din 12.05.2026 VALDCONGRUP					
245	13.05.2026	(R)Flormiv-Service SRL 1025607001765	MD19ML022510000000005118	10 275.00	
Destinatia platii: Plata pentru materiale conform cont ului nr 180 din 11.05.2026 Inklusiv TVA 20 prc. 1712-50 lei.					

Rulajul zilei **17614.11** **0.00**Rulaj total **17 614.11** **0.00**Sold final **19073107.14**

B.C. "ENERGBANK" S.A.

E-mail: info@energbank.com

www.energbank.com

Tel: +373 22 85 80 85

Extras de cont emis de  
B.C. "ENERGBANK" S.A.  
prin intermediul Sistemului  
Business Online  
13.05.2026 11:36:12



# CERTIFICAT DE INREGISTRARE

Acest certificat confirmă faptul că sistemul de management al

**SC VALDCONGRUP SRL**

**MD-2023, str. Uzinelor 171/2, mun Chișinău, Republica Moldova**

a fost auditat și aprobat de către

Quay Audit UK Ltd pentru următorul standard de management :

**ISO 14001:2015**

Sistemul de management aprobat se aplică pentru următoarele domenii de activitate:

**Lucrări de construcții a clădirilor rezidențiale și nerezidențiale, de pregătire a terenului. Lucrări de instalații electrice, sanitare, termice, aer condiționat. Lucrări de ipsoserie, tâmplărie, dulgherie, pardoseli, vopsitorie, zugrăveli, finisaje, șarpante și terase la construcții. Lucrări speciale de construcții.**

Acest certificat se aplica pentru acele domenii de activitate descrise în Codurile NACE (CAEN) enumerate mai jos, recunoscute internațional:

**4120, 4312, 4321, 4322, 4331/2/3/4, 4391, 4399**

Aprobat initial la **5 Martie 2018**  
Certificare curentă **1 Martie 2024**  
Certificatul expira la **5 Martie 2027**  
Numarul certificatului **4156345**



În numele **Quay Audit UK Limited**



[www.ascb.com](http://www.ascb.com)



[www.global-accreditation.org](http://www.global-accreditation.org)



[www.irqao.com](http://www.irqao.com)

Acesta este un certificat acreditat și autorizat pentru emisie de către Accreditation Service for Certifying Bodies LLC, evaluat de către Quay Audit UK Limited față de criteriile definite și în bunăstare de bună credință față de o serie de standarde ISO/IEC 17021 "Evaluarea conformității. Cerere pentru organisme care efectuează audit și certificare ale sistemelor de management". Acest certificat este valabil numai atunci când se regăsește în registrul International Register of Quality Assessed Organizations: [www.irqao.com](http://www.irqao.com)

Grove House, 8 St. Julian's Friars, Shrewsbury, Shropshire, SY1 1XL | (44)1743 351677 | [post@quayaudit.co.uk](mailto:post@quayaudit.co.uk) | [www.quayaudit.co.uk](http://www.quayaudit.co.uk)

**CERTIFICAT Nr.**  
**CERTIFICATE No.**

**91 /OHSMS/A-26**



SR EN ISO 45001:2018-1-0015  
CERTIFICAT OCSM-004

Se certifică Sistemul de Management al Sănătăţii şi Securităţii în Muncă al /  
*It is hereby certified that the Occupational Health and Safety Management Systems of*

**VALDCONGRUP S.R.L.**

MD-2023, str. Uzinelor, 171/2, mun. Chişinău, Republica Moldova

Care este conform cu standardul / *Is in compliance with the standard*

**ISO 45001:2018 (SM EN ISO 45001:2023)**

Pentru următoarele domenii de activitate / *For the following field(s) of activities*

Lucrări de construcţii a clădirilor rezidenţiale şi nerezidenţiale, de pregătire a terenului. Lucrări de instalaţii electrice, sanitare, termice, aer conditionat. Lucrări de ipsoserie, timplărie, dulgherie, pardoseli, vopsitorie, zugrăveli, finisaje, şarpante şi terase la construcţii. Lucrări speciale de construcţii.



VERIFICĂ CERTIFICATUL

Construction of Residential and Non-Residential Buildings; Site Preparation; Electrical, Plumbing, Heat and Air-Conditioning Installations; Plastering, joinery, Floor and Wall Covering, Painting and Glazing, Finishing, Roofing Activities, Specialised Construction.

03.2027  
LOC VIZA

Acest certificat se aplică pentru acele domenii de activitate descrise în cod IAF ID 1 şi Codurile CAEM enumerate mai jos, recunoscute internaţional:

*This certificate applies to those fields of activity described in IAF code ID 1 and NACE Codes listed below, internationally recognized:*

03.2028  
LOC VIZA

**Cod IAF ID 1:** 28  
**Cod CAEM (NACE):** 4120, 4312, 4321, 4322, seriile 433, 439

Valabilitatea prezentului certificat depinde de auditurile de supraveghere periodice anuale şi reexaminării complete a sistemului de management la trei ani.  
*The validity of this certificate depends on periodic annual surveillance audits and a complete review of the management system every three years.*

Prezentul certificat este utilizat în conformitate cu documentul intern CERTMATCON,  
Regulament de utilizare a mărcilor de conformitate şi a certificatelor, cod: R-3.

*This certificate is used in accordance with the CERTMATCON internal document, Regulations for the use of conformity marks and certificates, code: R-3.*

Certificat  
valabil doar cu  
condiţia vizării  
anuale /  
Certificate valid  
only with annual  
endorsement

Emitere iniţială  
First issue  
Data scadenţă  
Expiry date

05.03.2026

05.03.2029



**Serghei DELIU**  
Conducător OCSM CERTMATCON  
Head of CBMS



## CERTIFICAT DE INREGISTRARE

Acest certificat confirmă faptul că sistemul de management al  
**SC VALDCONGRUP SRL**

**MD-2023, str. Uzinelor 171/2, mun Chișinău, Republica Moldova**

a fost auditat și aprobat de către  
Quay Audit UK Ltd pentru următorul standard de management:

**ISO 9001:2015**

Sistemul de management aprobat se aplică pentru următoarele domenii de activitate:

**Lucrări de construcții a clădirilor rezidențiale și nerezidențiale, de pregătire a terenului. Lucrări de instalații electrice, sanitare, termice, aer condiționat. Lucrări de iposerie, tâmplărie, dulgherie, pardoseli, vopsitorie, zugrăveli, finisaje, șarpante și terase la construcții. Lucrări speciale de construcții.**

Acest certificat se aplică pentru acele domenii de activitate descrise  
în Codurile NACE (CAEEN) enumerate mai jos, recunoscute internațional:

**4120, 4312, 4321, 4322, 4331/2/3/4, 4391, 4399**

Aprobat initial la **5 Martie 2018**

Certificare curentă **1 Martie 2024**

Certificatul expira la **5 Martie 2027**

Numarul certificatului **4156344**



În numele **Quay Audit UK Limited**



[www.ascb.com](http://www.ascb.com)



[www.global-accreditation.org](http://www.global-accreditation.org)



[www.irqao.com](http://www.irqao.com)

Acesta este un certificat acreditat și autorizat pe termen nelimitat de către Accreditation Service for Certification Bodies (ASCB) Limited și este emis de către Quay Audit UK Limited față de o cerere definită și în cunoștință de cauză, cea mai recentă versiune a standardului ISO 9001:2015 "Evaluarea conformității. Cerințe pentru organisme care efectuează audit și certificarea sistemelor de management". Acest certificat este valabil numai alături de rețeaua de înregistrare în Registrul Internațional de Certificare a Organizațiilor de Management și Serviciilor (IRQAO).

Grove House · 8 St. Julian's Friars · Shrewsbury · Shropshire · SY1 1XL | (44)1743 351677 | [post@quayaudit.co.uk](mailto:post@quayaudit.co.uk) | [www.quayaudit.co.uk](http://www.quayaudit.co.uk)