

PLANUL DE SITUATIE (Sc 1:10000)

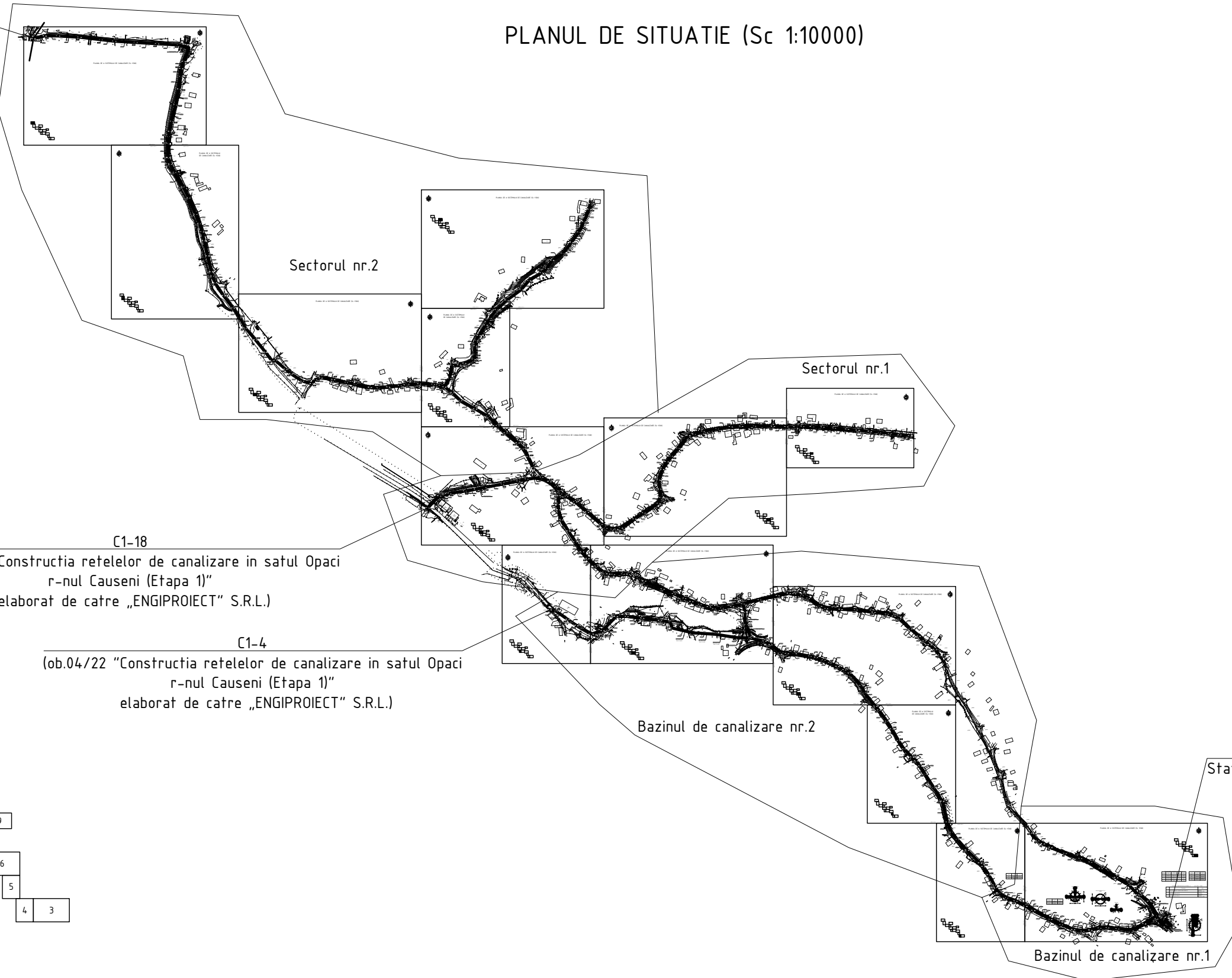

C1-71  
(ob.04/22 "Constructia retelelor de canalizare in satul Opaci r-nul Causeni (Etapa 1)" elaborat de catre „ENGIPROIECT” S.R.L.)



C1-18  
(ob.04/22 "Constructia retelelor de canalizare in satul Opaci r-nul Causeni (Etapa 1)" elaborat de catre „ENGIPROIECT” S.R.L.)

C1-4  
(ob.04/22 "Constructia retelelor de canalizare in satul Opaci r-nul Causeni (Etapa 1)" elaborat de catre „ENGIPROIECT” S.R.L.)

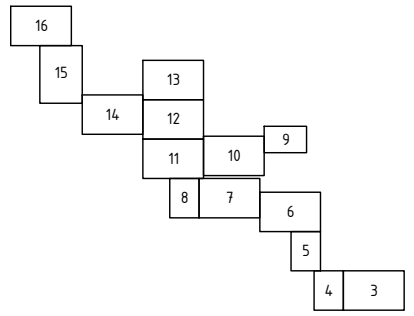

Coordonat	
Semnatura si data	
Nr. inventar	

						06/25-CE				
						Constructia retelelor exterioare de canalizare in satul Opaci, r-nul Causeni (Etapa 2)				
Sch.	Cant.	Coala	Nr.doc.	Semn.	Data	Sistemul de alimentare cu apa		Etapa	Coala	Coli
								PE	2	
Sp. princ.	Rosca C.				02.25					
Elaborat	Cretu I.				02.25					
						Planul de situatie (Sc 1:10000)		"FLUXPROIECT" S.R.L.		

PLANUL DE A SISTEMULUI DE CANALIZARE (Sc 1:500)

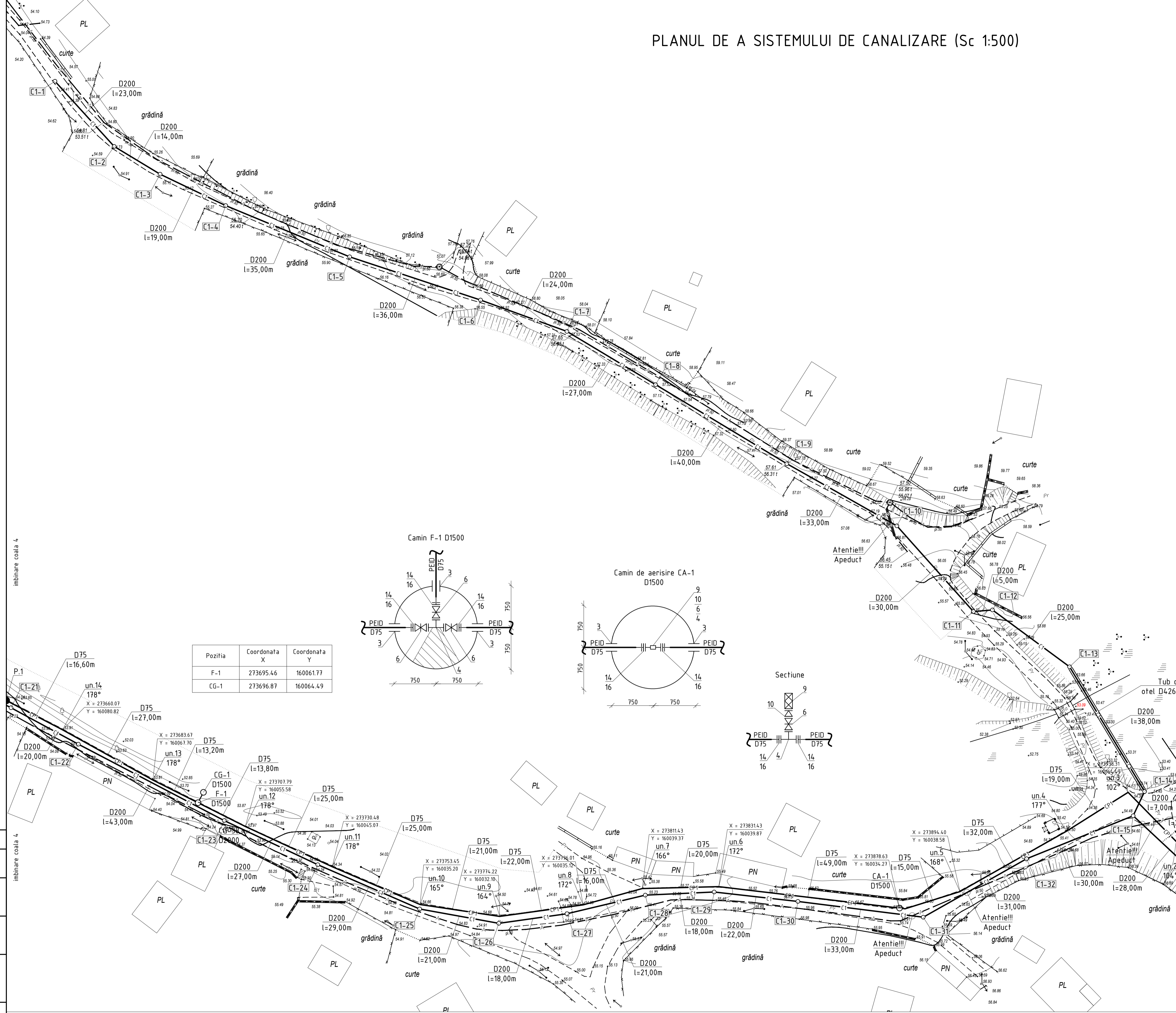
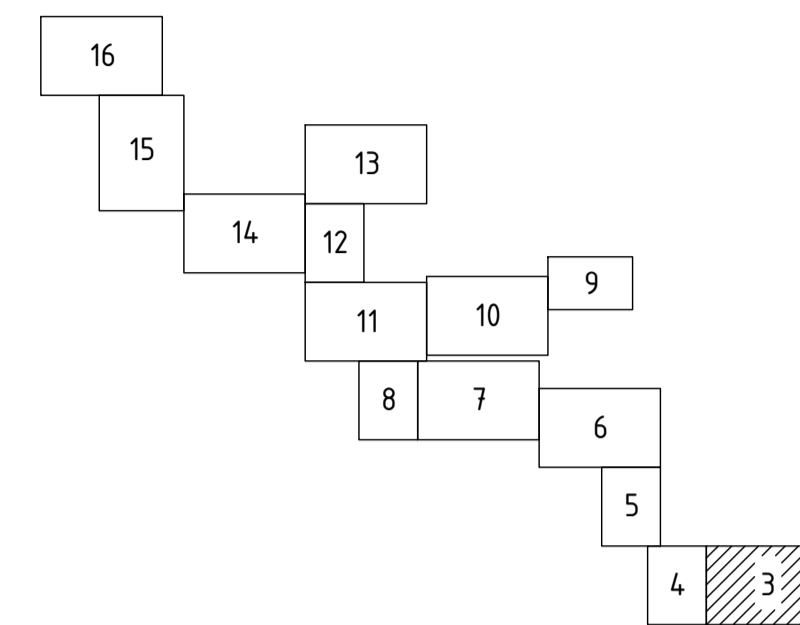

Zona de ingradire proiectata Platforma "A"

Pozitia	Coordonata X	Coordonata Y	Hotar	Distanța, m
1	273954.27	160049.50	1-2	8,70
2	273960.53	160055.48	2-3	15,60
3	273971.19	160044.10	3-4	8,40
4	273964.61	160038.91	4-1	14,80

Pozitia	Coordonata X	Coordonata Y
SPAU-1	273962.96	160046.33
CP1-1	273960.84	160048.45
un.1	273958.72	160050.57
un.2	273954.40	160048.05

EXPLICATIA CONSTRUCTIILOR PLATFORMA "A" cota 0.000 = 55.000

	Denumirea	Nota
1	Statia de pompare a apelor uzate (SPAU-1)	Proiectat (06/25-A-1-TH)
2	Camin de vizitare (C1-17)	Proiectat (06/25-CE)
3	Camin de vizitare (CP1-1)	Proiectat (06/25-A-1-TH)

Pozitia	Coordonata X	Coordonata Y
F-1	273695.46	160061.77
CG-1	273696.87	160064.49

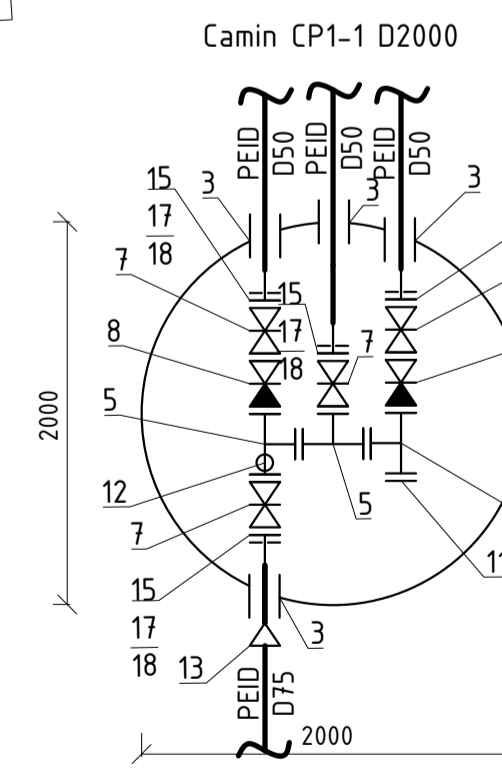
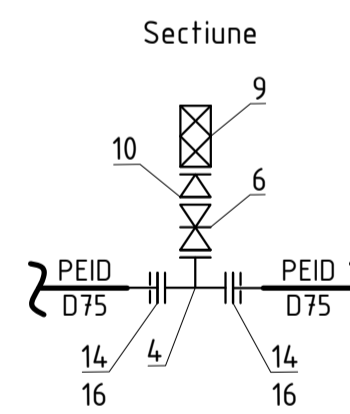
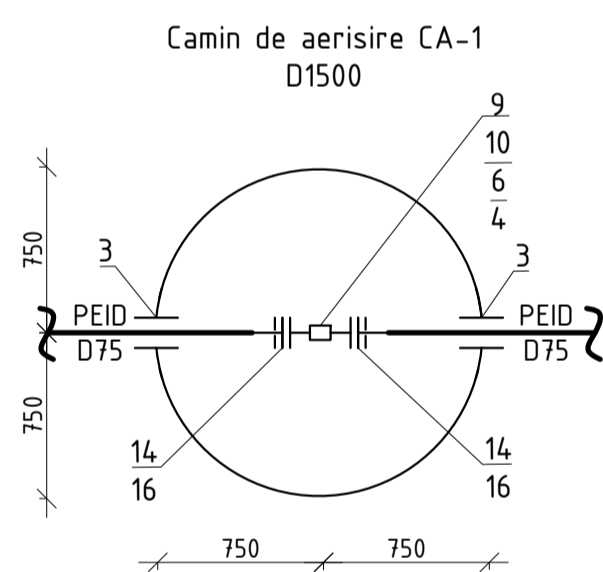
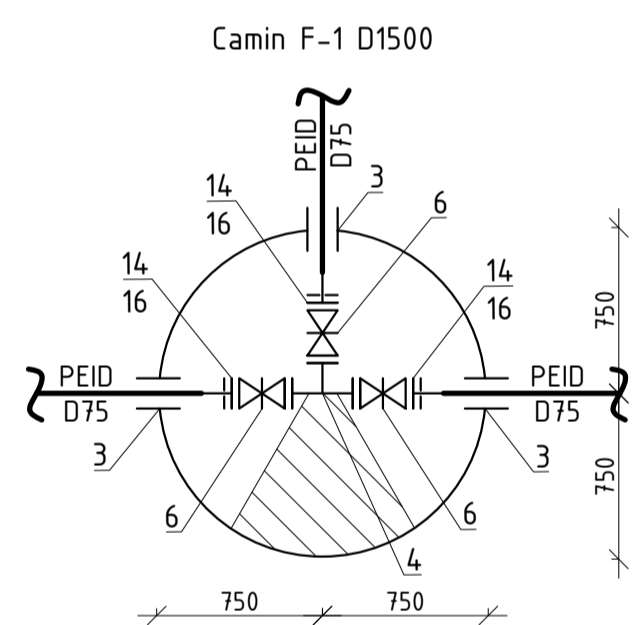

Sistemul de coordonate: "MOLDRÉFF-99"  
Sistemul de altitudini: Baltic

Profilul longitudinal al rețelilor de canalizare gravitacionala de la C1-1 pana la C1-10 vezi coala 17  
Profilul longitudinal al rețelilor de canalizare gravitacionala de la C1-10 pana la SPAU-1 vezi coala 18  
Profilul longitudinal al rețelilor de canalizare gravitacionala de la C1-21 pana la C1-29 vezi coala 19  
Profilul longitudinal al rețelilor de canalizare gravitacionala de la C1-29 pana la C1-15 vezi coala 20

Profilul longitudinal al rețelilor de canalizare sub presiune de la SPAU-1 pana la C.S.P.-1 vezi coala 5, 6 (06/25-A-1-TH)

06/25-CE							
Constructia rețelilor exterioare de canalizare in satul Opaci, r-nul Causeni (Etapa 2)							
Sch.	Can.	Coala	Nr.doc.	Semm.	Data		
Sistemul de alimentare cu apa					Etapa	Coala	Coli
Planul de trasare a sistemului de canalizare (Sc 1:500)					PE	3	
					"FLUXPROIECT" S.R.L.		

Nr. inventar: \_\_\_\_\_  
Semnatura si dăra: \_\_\_\_\_  
Coordonata: \_\_\_\_\_

# PLANUL DE A SISTEMULUI DE CANALIZARE (Sc 1:500)

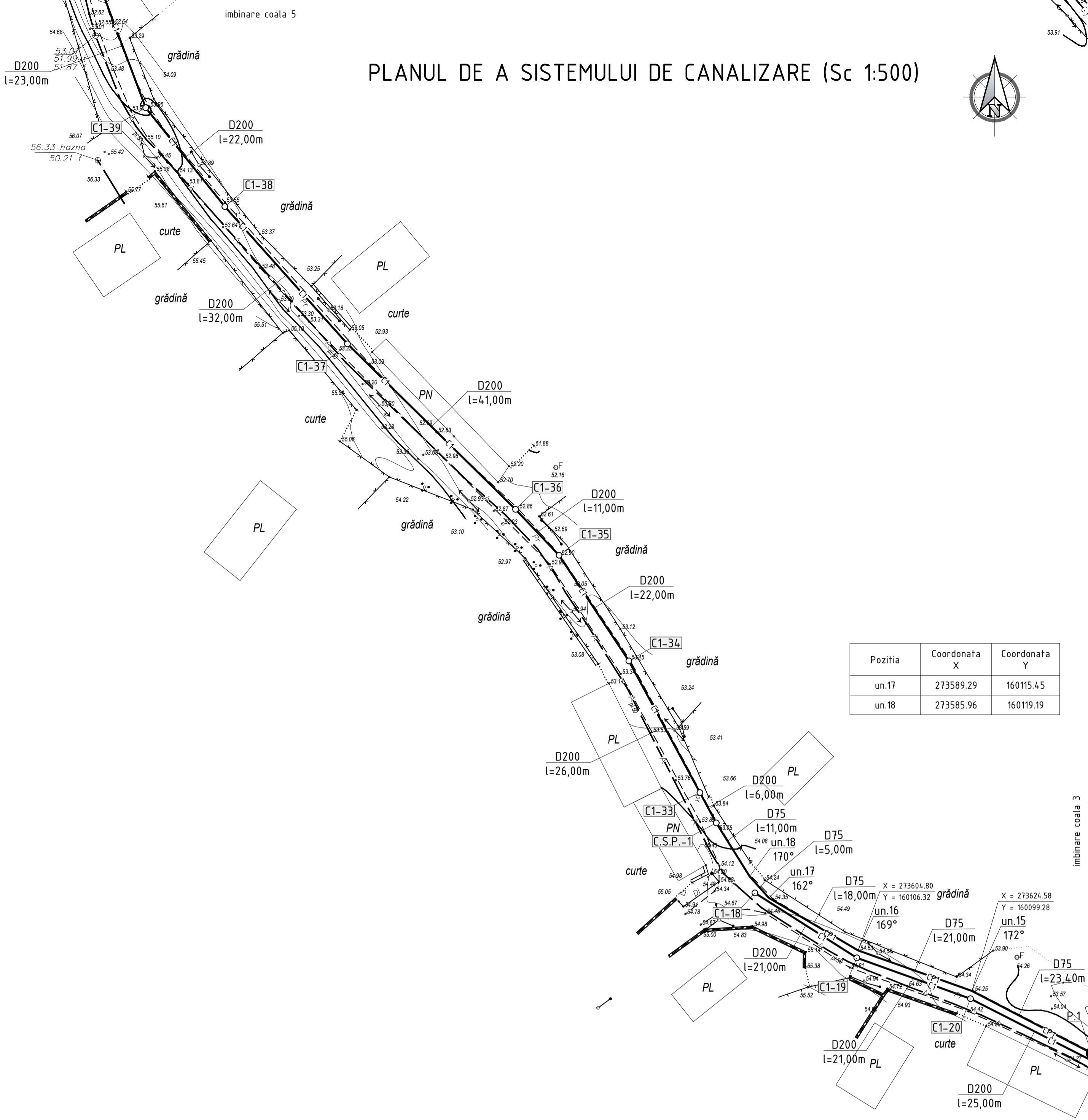

Pozitia	Coordonata X	Coordonata Y
un.17	273589.29	160115.45
un.18	273585.96	160119.19

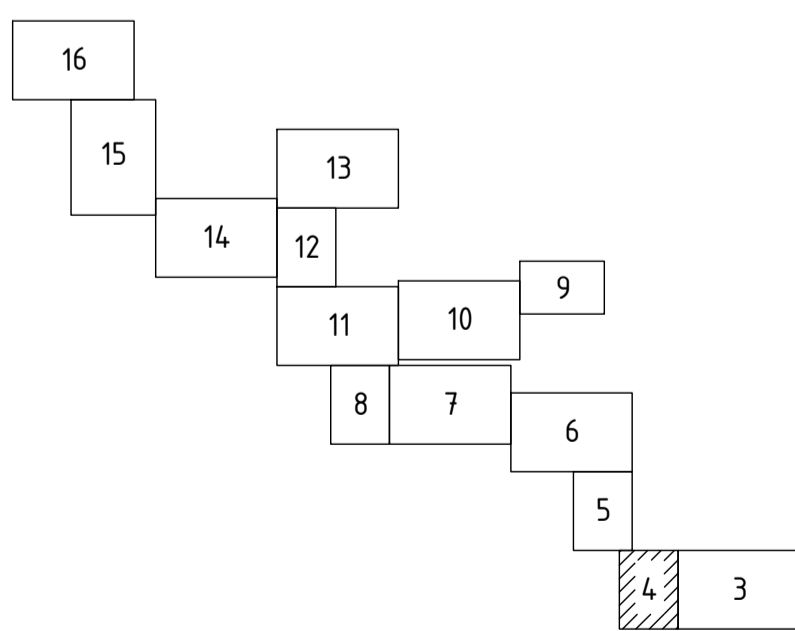

Sistemul de coordonate: "MOLDREFF-99"  
Sistemul de altitudini: Baltic

Profilul longitudinal al rețelelor de canalizare gravitațională de la C1-18 până la C1-21 vezi coala 19  
Profilul longitudinal al rețelelor de canalizare gravitațională de la C.S.P.-1 până la C1-40 vezi coala 21

Sch.	Cant.	Coala	Nr.doc.	Semn.	Data	06/25-CE		
						Construcția rețelelor exterioare de canalizare în satul Opaci, r-nul Causeni (Etapa 2)		
						Sistemul de alimentare cu apă		
Sp. princ.						PE	4	
Elaborat						"FLUXPROIECT" S.R.L.		

Coordonat

Semnatura si data

Nr. inventar

imbinare coala 3

imbinare coala 3

# PLANUL DE A SISTEMULUI DE CANALIZARE (Sc 1:500)

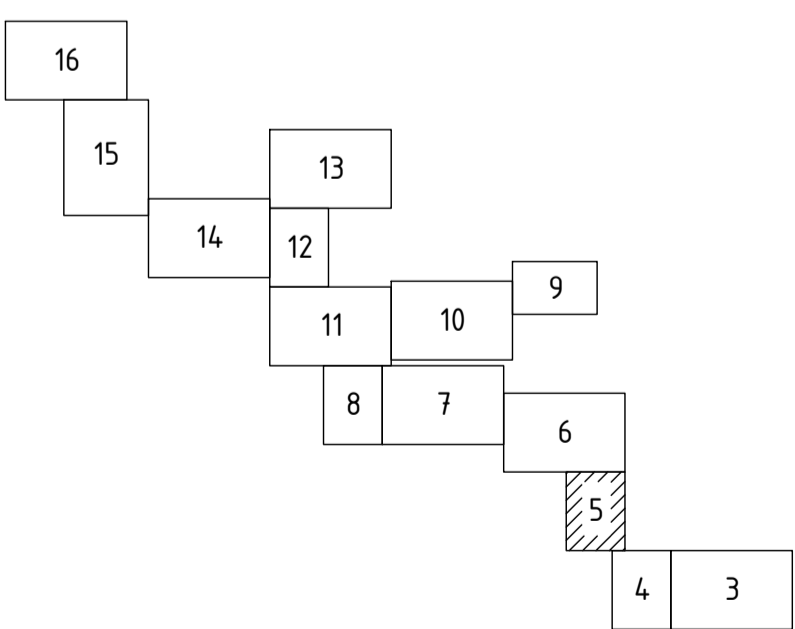
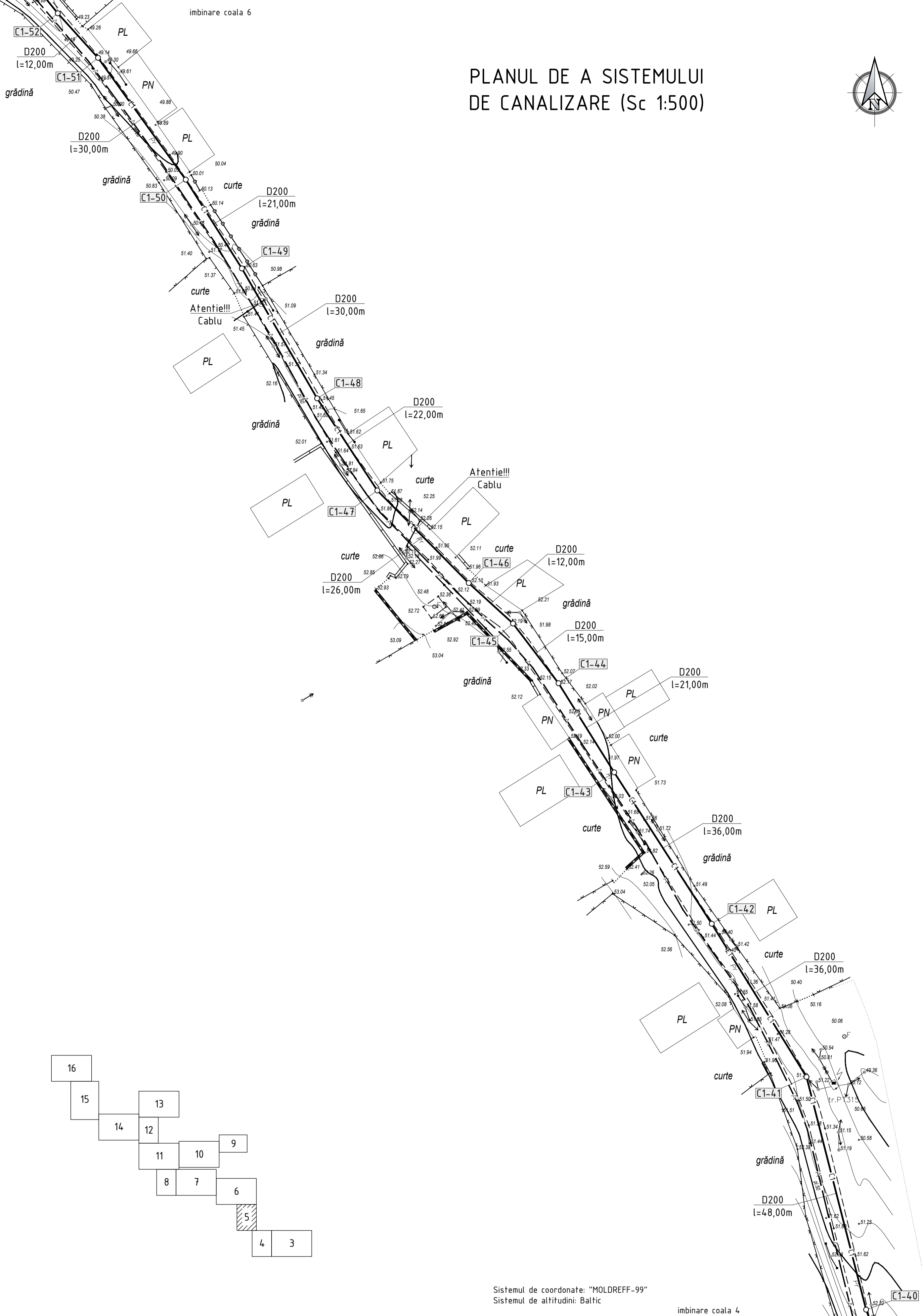
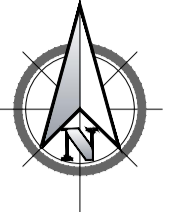

Sistemul de coordonate: "MOLDREFF-99"  
Sistemul de altitudini: Baltic

Profilul longitudinal al rețelilor de canalizare gravitațională de la C1-40 până la C1-42 vezi coala 21  
Profilul longitudinal al rețelilor de canalizare gravitațională de la C1-42 până la C1-52 vezi coala 22

						06/25-CE				
						Construcția rețelilor exterioare de canalizare în satul Opaci, r-nul Causeni (Etapa 2)				
Sch.	Canf.	Coala	Nr.doc.	Semn.	Data	Sistemul de alimentare cu apă		Etapa	Coala	Coli
						Sp. princ. Rosca C.		PE	5	
						Elaborat Cretu I.				
						Planul de trasare a sistemului de canalizare (Sc 1:500)		"FLUXPROIECT" S.R.L.		

Coordonat

Semnatura si data

Nr. inventar

PLANUL DE A SISTEMULUI DE CANALIZARE (Sc 1:500)



Sistemul de coordonate: "MOLDREFF-99"  
Sistemul de altitudini: Baltic

Profilul longitudinal al rețetelor de canalizare gravitațională de la C1-52 până la C1-53 vezi coala 22  
 Profilul longitudinal al rețetelor de canalizare gravitațională de la C1-53 până la P.2 vezi coala 23  
 Profilul longitudinal al rețetelor de canalizare gravitațională de la C1-91 până la C1-102 vezi coala 29  
 Profilul longitudinal al rețetelor de canalizare gravitațională de la C1-102 până la P.3 vezi coala 30

06/25-CE					
Construcția rețetelor exterioare de canalizare în satul Opaci, r-nul Causeni (Etapa 2)					
Sch.	Can.	Coala	Nr.doc.	Semn.	Data
Sistemul de alimentare cu apă					
Sp. princ.	Rosca C.			02.25	
Elaborat	Crețu I.			02.25	
Planul de trasare a sistemului de canalizare (Sc 1:500)				Etapa	Coala
				PE	6
				"FLUXPROIECT" S.R.L.	

16	15	13	9
14	12	10	7
8	7	6	5
4	3		

Nr. inventar

Semnatura și dăra

Coordonată

PLANUL DE A SISTEMULUI DE CANALIZARE (Sc 1:500)

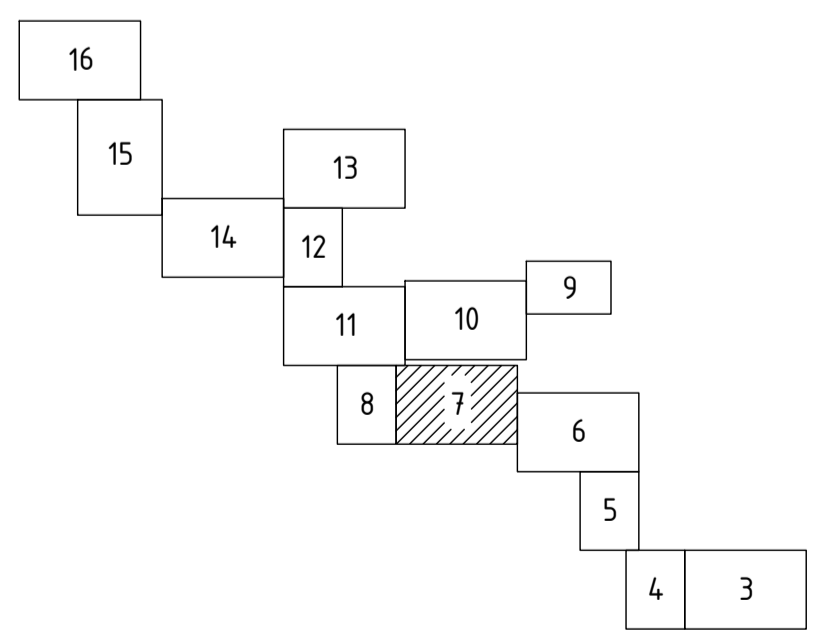

Sistemul de coordonate: "MOLDREFF-99"  
Sistemul de altitudini: Baltic

Profilul longitudinal al rețelelor de canalizare gravitațională de la P.2 până la C1-65 vezi coala 23  
 Profilul longitudinal al rețelelor de canalizare gravitațională de la C1-65 până la C1-71 vezi coala 24  
 Profilul longitudinal al rețelelor de canalizare gravitațională de la C1-71 până la C1-76b vezi coala 25  
 Profilul longitudinal al rețelelor de canalizare gravitațională de la C1-77 până la C1-88 vezi coala 27  
 Profilul longitudinal al rețelelor de canalizare gravitațională de la C1-88 până la C1-67 vezi coala 28  
 Profilul longitudinal al rețelelor de canalizare gravitațională de la C1-77 până la C1-88 vezi coala 27  
 Profilul longitudinal al rețelelor de canalizare gravitațională de la P.3 până la C1-87 vezi coala 30  
 Profilul longitudinal al rețelelor de canalizare gravitațională de la C1-111 până la P.4 vezi coala 31

		06/25-CE	
Construcția rețelelor exterioare de canalizare în satul Opaci, r-nul Causeni (Etapa 2)			
Sch.	Can.	Coala	Nr.doc.
Sp. princ.	Rosca C.		02.25
Elaborat	Crețu I.		02.25
Sistemul de alimentare cu apă		Etapa	Coala
		PE	7
Planul de trasaire a sistemului de canalizare (Sc 1:500)		"FLUXPROIECT" S.R.L.	

Nr. inventar

Semnatura și dăra

Coordonată

imbinare coala 8

imbinare coala 6

imbinare coala 6

imbinare coala 6

# PLANUL DE A SISTEMULUI DE CANALIZARE (Sc 1:500)

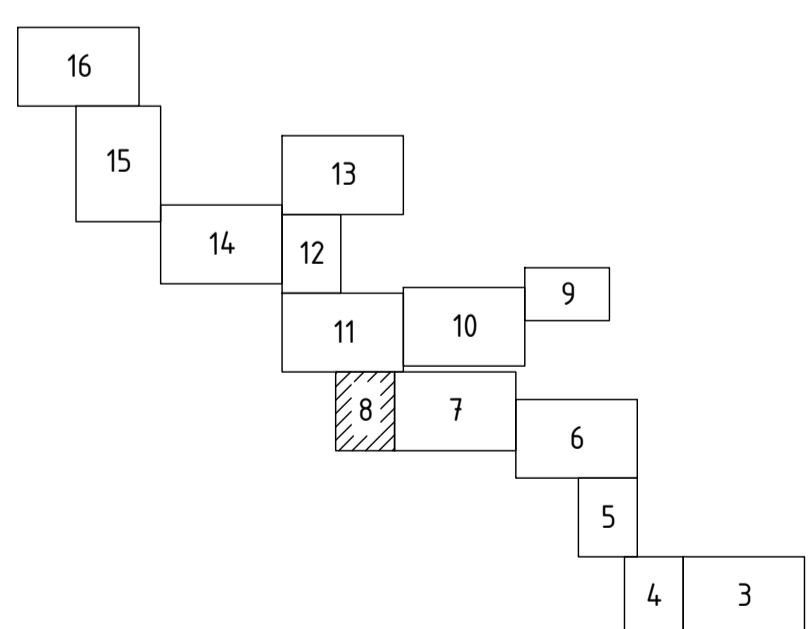
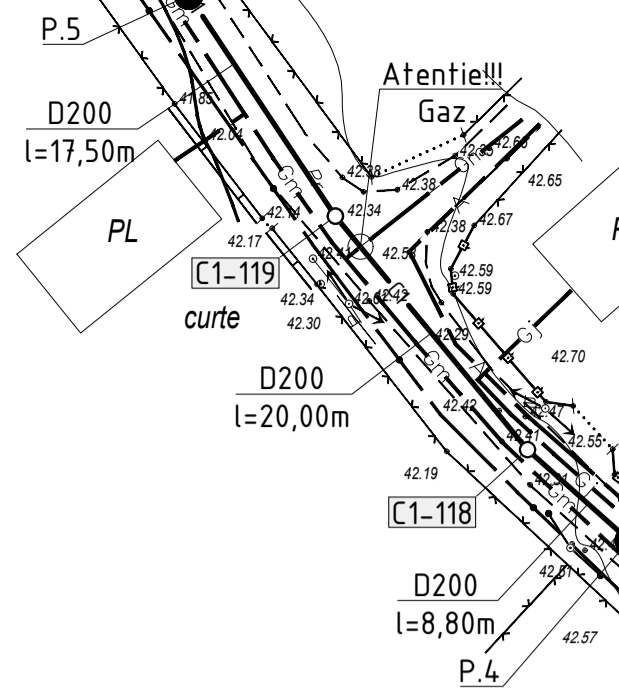
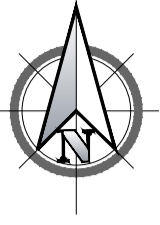

Sistemul de coordonate: "MOLDREFF-99"  
Sistemul de altitudini: Baltic

Profilul longitudinal al rețelilor de canalizare gravitațională de la C1-76b până la C1-76d vezi coala 25  
 Profilul longitudinal al rețelilor de canalizare gravitațională de la C1-76d până la C1-4 vezi coala 26

Nota:  
 C1-4 - ob.04/22 "Construcția rețelilor de canalizare în satul Opaci r-nul Causeni (Etapa 1)" elaborat de către „ENGPROIECT” S.R.L.

Profilul longitudinal al rețelilor de canalizare gravitațională de la P.4 până la P.5 vezi coala 31

						06/25-CE					
						Construcția rețelilor exterioare de canalizare în satul Opaci, r-nul Causeni (Etapa 2)					
Sch.	Cant.	Coala	Nr.doc.	Semn.	Data	Sistemul de alimentare cu apă		Etapa	Coala	Coli	
						Sp. princ. Rosca C.		PE	8		
						Elaborat Cretu I.					
						Planul de trasare a sistemului de canalizare (Sc 1:500)			"FLUXPROIECT" S.R.L.		

Nr. inventar

Semnatura și data

Coordonat

imbinare coala 7

imbinare coala 7

imbinare coala 7

# PLANUL DE A SISTEMULUI DE CANALIZARE (Sc 1:500)

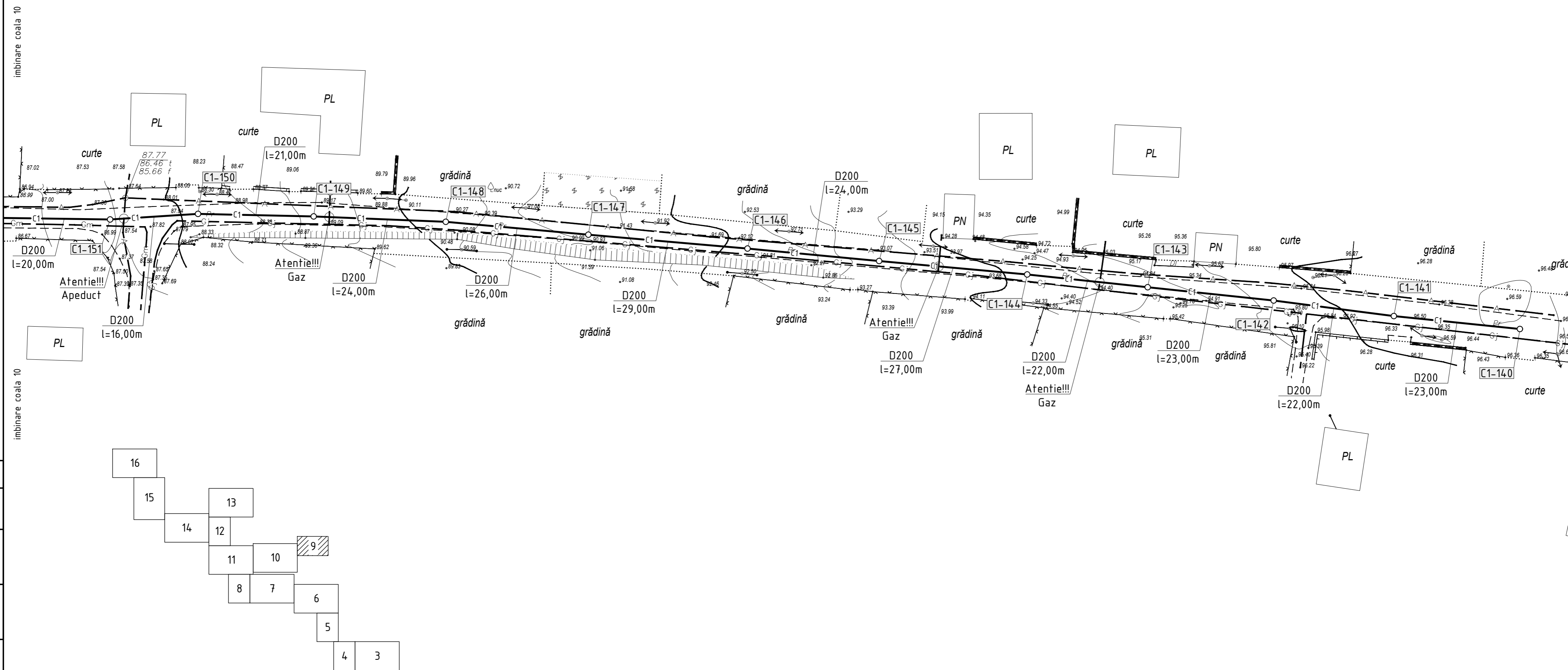

Sistemul de coordonate: "MOLDREFF-99"  
Sistemul de altitudini: Baltic

Profilul longitudinal al rețelilor de canalizare gravitațională de la C1-140 până la C1-151 vezi coala 34  
Profilul longitudinal al rețelilor de canalizare gravitațională de la C1-151 până la C1-152 vezi coala 35

						06/25-CE				
						Construcția rețelelor exterioare de canalizare în satul Opaci, r-nul Causeni (Etapa 2)				
Sch.	Cant.	Coala	Nr.doc.	Semn.	Data	Sistemul de alimentare cu apă		Etapa	Coala	Coli
						Sp. princ. Rosca C.		PE	9	
						Elaborat Cretu I.		"FLUXPROIECT" S.R.L.		

Coordonat	
Semnatura si data	
Nr. inventar	



# PLANUL DE A SISTEMULUI DE CANALIZARE (Sc 1:500)



imbinare coala 9

imbinare coala 11

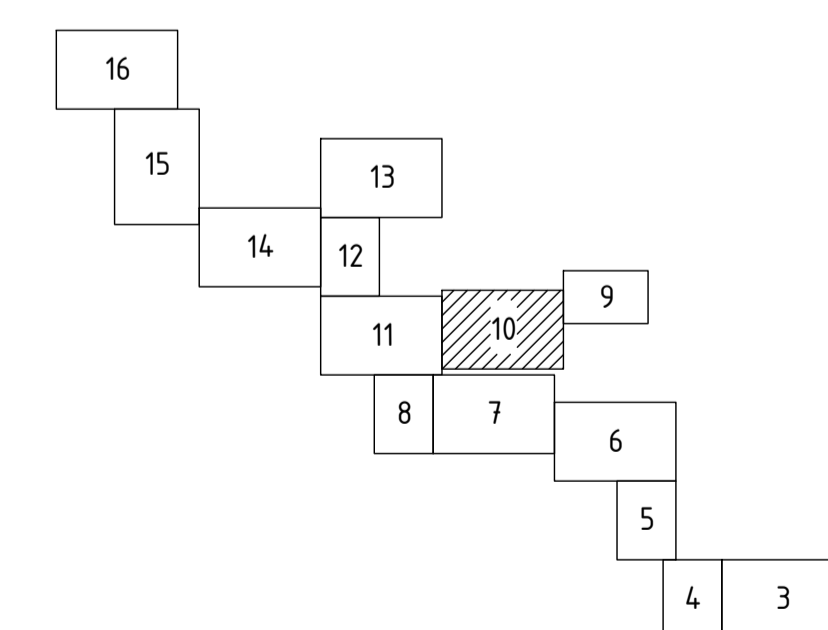

Sistemul de coordonate: "MOLDREFF-99"  
 Sistemul de altitudini: Baltic

Profilul longitudinal al rețetelor de canalizare gravitațională de la C1-152 până la C1-155 vezi coala 35  
 Profilul longitudinal al rețetelor de canalizare gravitațională de la C1-155 până la C1-161 vezi coala 36  
 Profilul longitudinal al rețetelor de canalizare gravitațională de la C1-161 până la C1-166 vezi coala 37  
 Profilul longitudinal al rețetelor de canalizare gravitațională de la C1-166 până la C1-171 vezi coala 38  
 Profilul longitudinal al rețetelor de canalizare gravitațională de la C1-171 până la C1-174 vezi coala 39

06/25-CE					
Construcția rețetelor exterioare de canalizare în satul Opaci, r-nul Causeni (Etapa 2)					
Sch.	Can.	Coala	Nr.doc.	Semn.	Data
Sp. princ.	Rosca C.				02.25
Elaborat	Crețu I.				02.25
Sistemul de alimentare cu apă			Etapa	Coala	Coli
			PE	10	
Planul de trasare a sistemului de canalizare (Sc 1:500)			"FLUXPROIECT" S.R.L.		

Nr. inventar  
 Semnatura și dăra  
 Coordonat



# PLANUL DE A SISTEMULUI DE CANALIZARE (Sc 1:500)

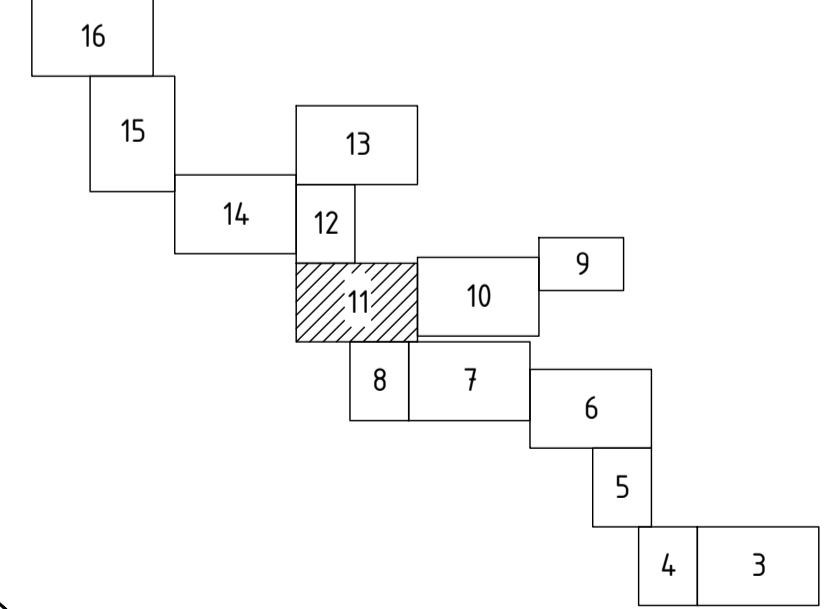
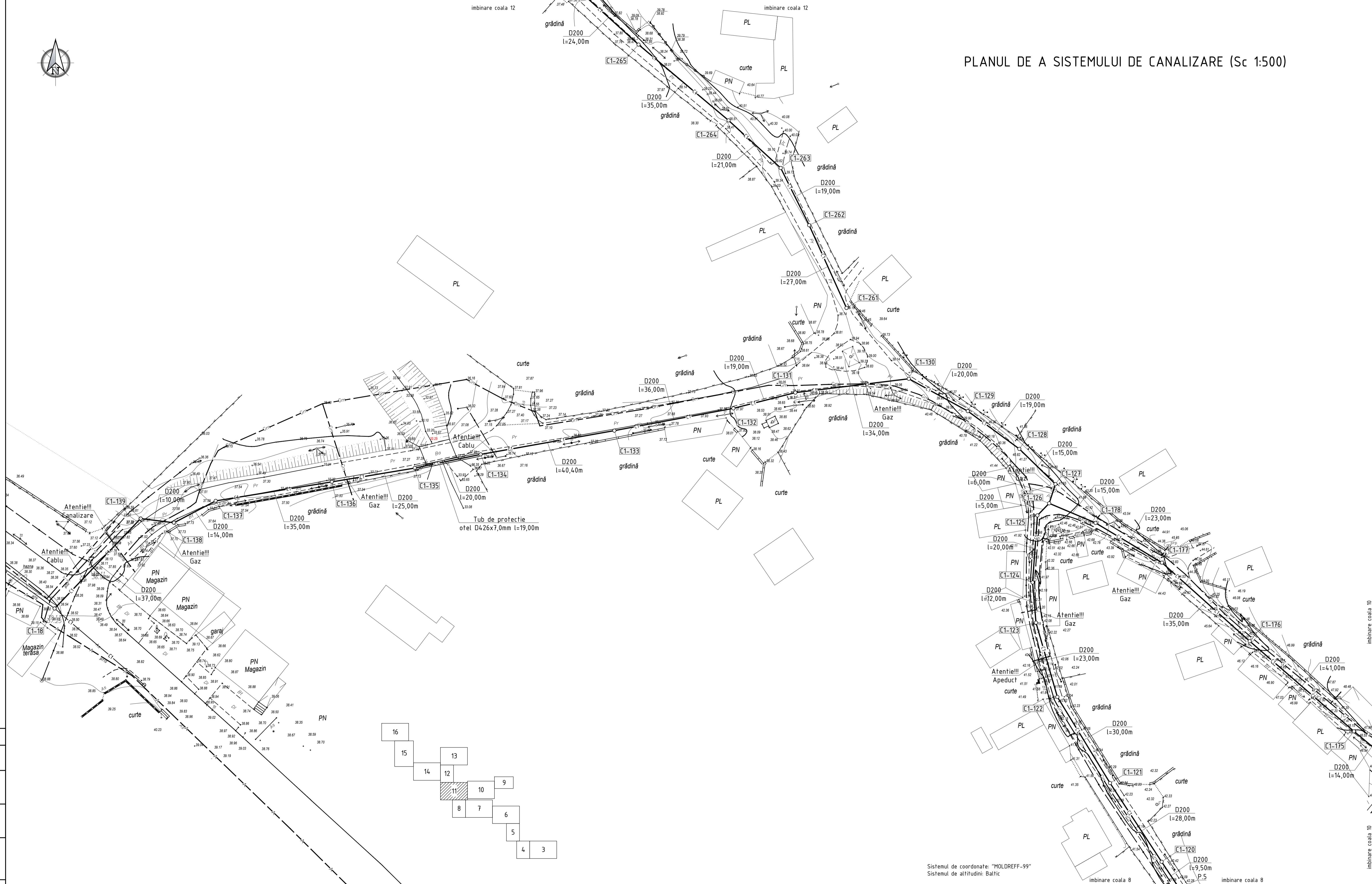

Sistemul de coordonate: "MOLDFREFF-99"  
Sistemul de altitudini: Baltic

Profilul longitudinal al rețelelor de canalizare gravitațională de la P.5 până la C1-124 vezi coala 31  
Profilul longitudinal al rețelelor de canalizare gravitațională de la C1-124 până la C1-136 vezi coala 32  
Profilul longitudinal al rețelelor de canalizare gravitațională de la C1-136 până la C1-178 vezi coala 33

Profilul longitudinal al rețelelor de canalizare gravitațională de la C1-174 până la C1-126 vezi coala 39  
Profilul longitudinal al rețelelor de canalizare gravitațională de la C1-261 până la C1-266 vezi coala 50

**Nota:**  
C1-18 - ob.04/22 "Construcția rețelelor de canalizare în satul Opaci r-nul Causeni (Etapa 1)" elaborat de către „ENGINPROIECT” S.R.L.

06/25-CE				
Construcția rețelelor exterioare de canalizare în satul Opaci, r-nul Causeni (Etapa 2)				
Sch.	Can.	Coala	Nr.doc.	Semn.
Sp. princ.	Rosca C.		02.25	
Elaborat	Crețu I.		02.25	
Sistemul de alimentare cu apă			Etapa	Coala
Planul de traseu a sistemului de canalizare (Sc 1:500)			PE	11
			"FLUXPROIECT" S.R.L.	

Nr. inventar

Semnatura și dăra

Coordonată



# PLANUL DE A SISTEMULUI DE CANALIZARE (Sc 1:500)

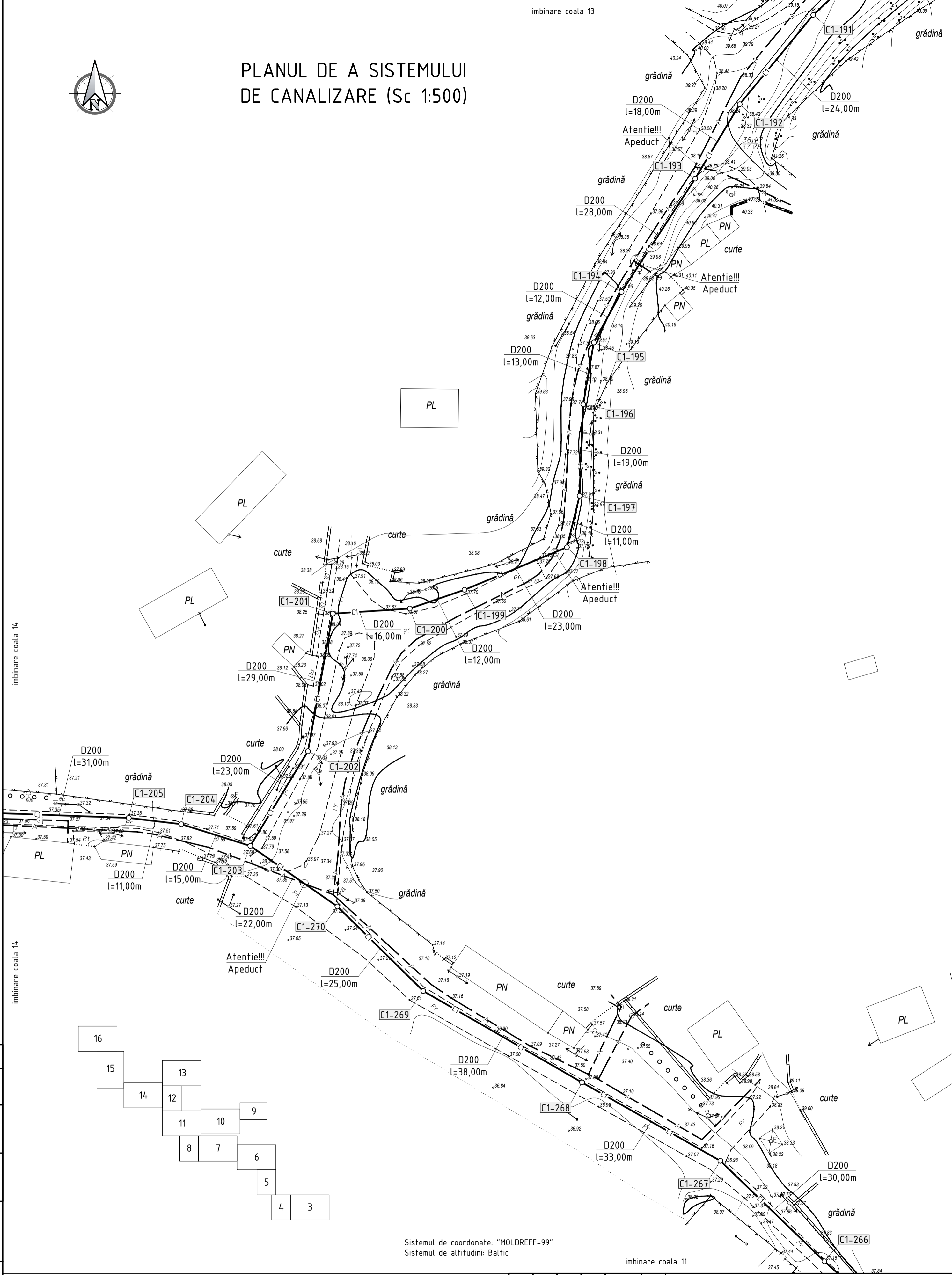

Sistemul de coordonate: "MOLDREFF-99"  
Sistemul de altitudini: Baltic

16
15
14
13
12
11
10
9
8
7
6
5
4
3

Nr. inventar	Coordonat		
	Semnat		
	Data		
Profilul longitudinal al rețelilor de canalizare gravitațională de la C1-191 până la C1-201 vezi coala 42 Profilul longitudinal al rețelilor de canalizare gravitațională de la C1-201 până la C1-206 vezi coala 43 Profilul longitudinal al rețelilor de canalizare gravitațională de la C1-266 până la C1-203 vezi coala 50			

06/25-CE									
Construcția rețelilor externe de canalizare în satul Opaci, r-nul Causeni (Etapa 2)									
Sch.	Canf.	Coala	Nr.doc.	Semn.	Data	Etapa	Coala	Coli	
						Sistemul de alimentare cu apă	PE	12	
Sp. princ.	Rosca C.				02.25	Planul de trasare a sistemului de canalizare (Sc 1:500)	"FLUXPROIECT" S.R.L.		
Elaborat	Cretu I.				02.25				

PLANUL DE A SISTEMULUI DE CANALIZARE (Sc 1:500)

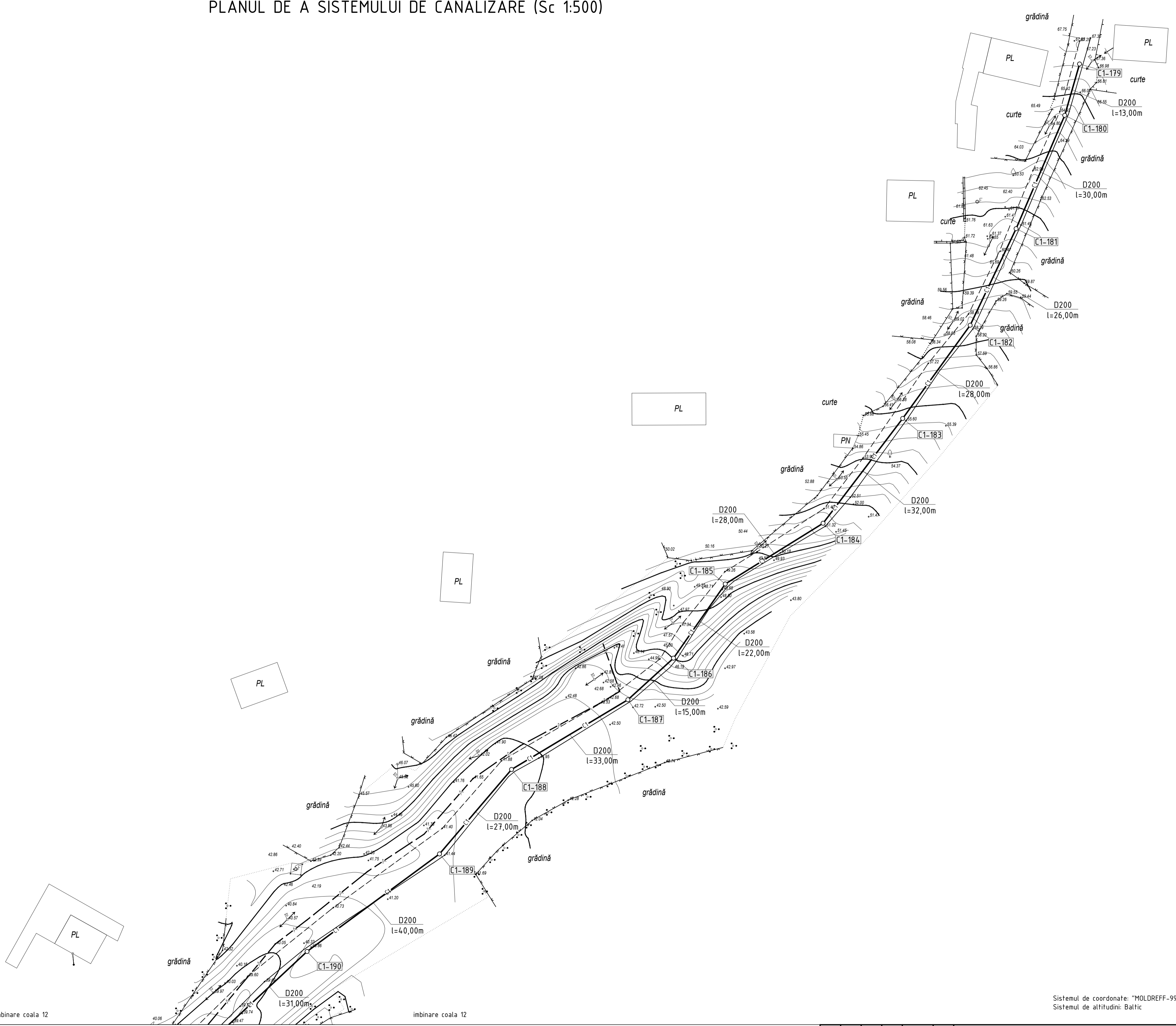
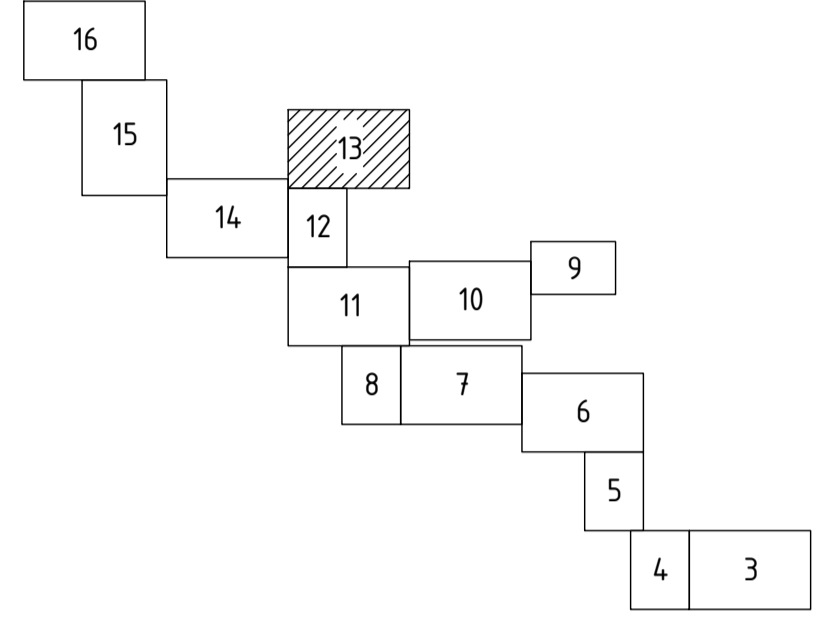

Sistemul de coordonate: "MOLDREFF-99"  
Sistemul de altitudini: Baltic

Profilul longitudinal al rețetelor de canalizare gravitațională de la C1-179 până la C1-184 vezi coala 40  
Profilul longitudinal al rețetelor de canalizare gravitațională de la C1-184 până la C1-189 vezi coala 41  
Profilul longitudinal al rețetelor de canalizare gravitațională de la C1-189 până la C1-191 vezi coala 42

06/25-CE					
Construcția rețetelor exterioare de canalizare în satul Opaci, r-nul Causeni (Etapa 2)					
Sch.	Can.	Coala	Nr.doc.	Semn.	Data
Sp. princ.	Rosca C.				02.25
Elaborat	Crețu I.				02.25
Sistemul de alimentare cu apă			Etapa	Coala	Coli
			PE	13	
Planul de trasare a sistemului de canalizare (Sc 1:500)			"FLUXPROIECT" S.R.L.		

Nr. inventar

Semnatura și data

Coordonată

PLANUL DE A SISTEMULUI DE CANALIZARE (Sc 1:500)

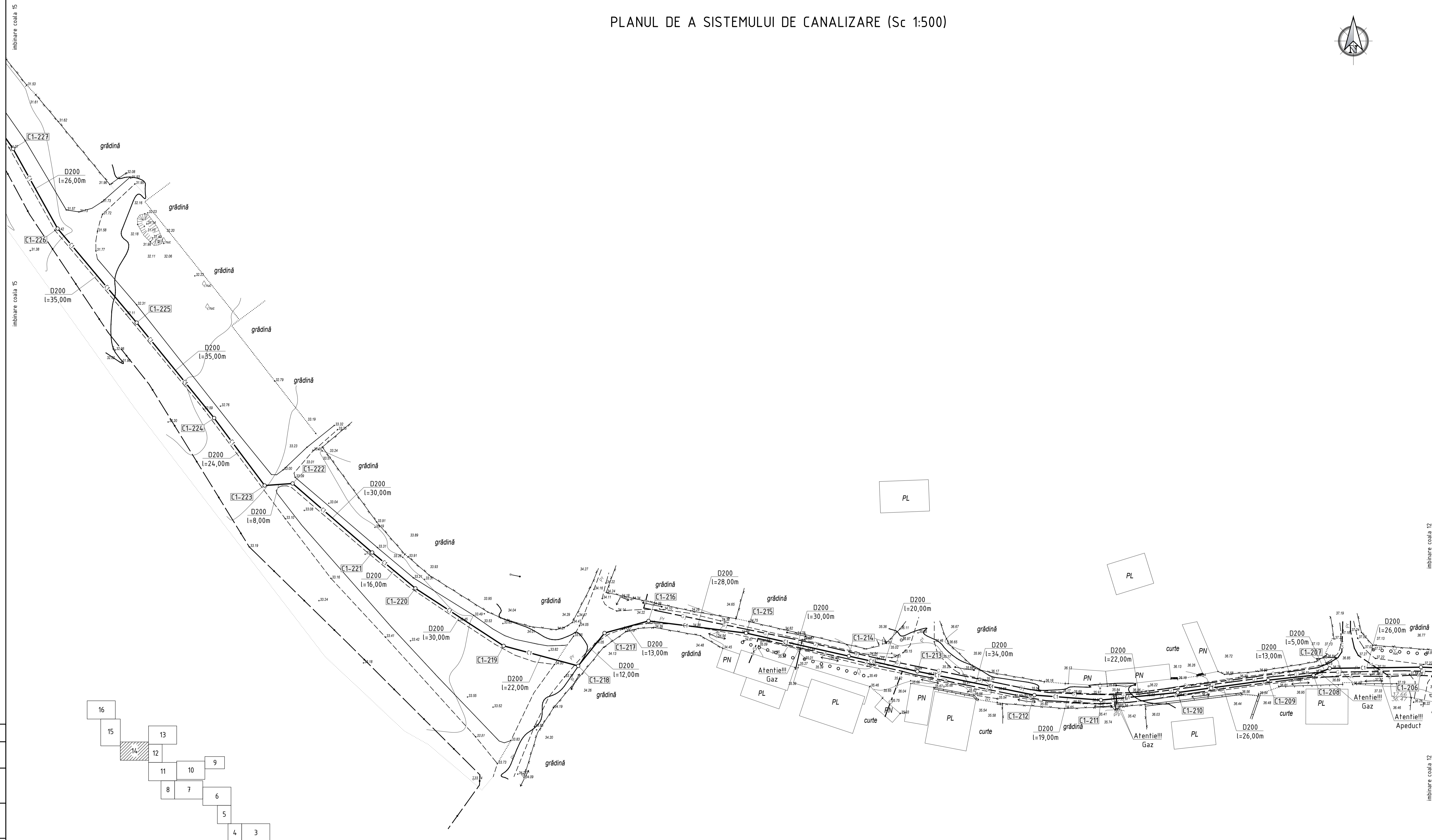
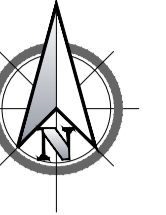

Sistemul de coordonate: "MOLDREFF-99"  
Sistemul de altitudini: Baltic

Profilul longitudinal al rețetelor de canalizare gravitațională de la C1-206 până la C1-213 vezi coala 43  
Profilul longitudinal al rețetelor de canalizare gravitațională de la C1-213 până la C1-225 vezi coala 44  
Profilul longitudinal al rețetelor de canalizare gravitațională de la C1-225 până la C1-227 vezi coala 45

06/25-CE					
Construcția rețelelor exterioare de canalizare în satul Opaci, r-nul Causeni (Etapa 2)					
Sch.	Canf.	Coala	Nr.doc.	Semn.	Data
Sistemul de alimentare cu apă			Etapa	Coala	Coli
Sp. princ. Rosca C.			PE	14	
Elaborat: Crețu I.			Planul de trasare a sistemului de canalizare (Sc 1:500)		
			"FLUXPROIECT" S.R.L.		

Nr. inventar	Semnatura și dăra	Coordonată



# PLANUL DE A SISTEMULUI DE CANALIZARE (Sc 1:500)

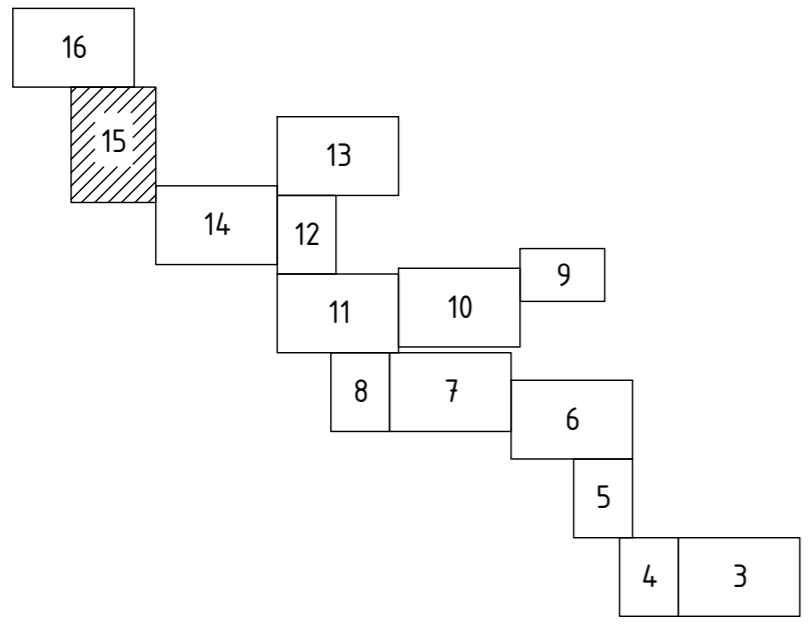
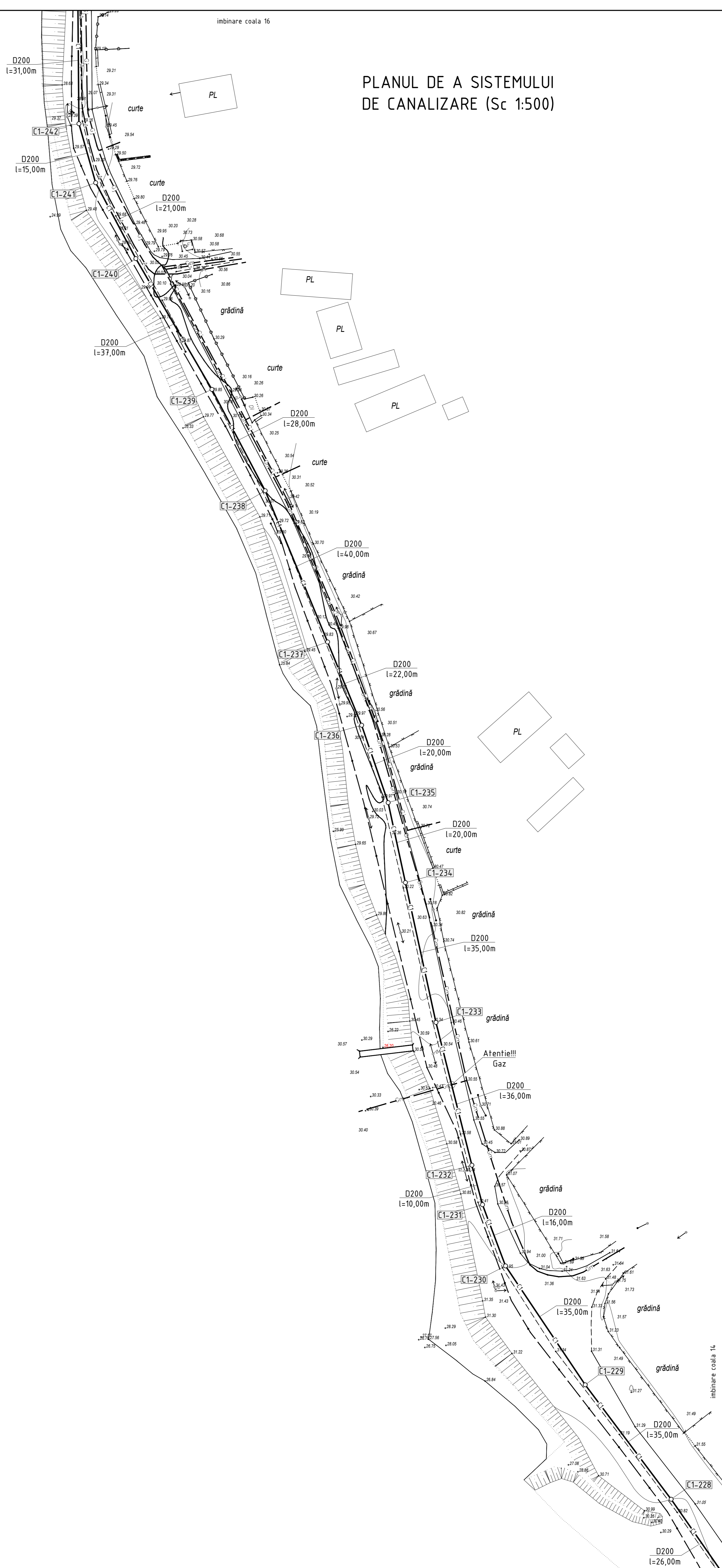

Sistemul de coordonate: "MOLDOREFF-99"  
Sistemul de altitudini: Baltic

Profilul longitudinal al rețetelor de canalizare gravitațională de la C1-227 până la C1-234 vezi coala 45  
Profilul longitudinal al rețetelor de canalizare gravitațională de la C1-234, până la C1-243 vezi coala 46

					06/25-CE			
					Construcția rețetelor exterioare de canalizare în satul Opaci, r-nul Causeni (Etapa 2)			
Sch.	Canf.	Coala	Nr.doc.	Semn.	Data	Sistemul de alimentare cu apă		
						Etapa	Coala	
Sp. princ.	Rosca C.			02.25		PE	15	
Etaboraf	Cretu I.			02.25		Planul de trăsare a sistemului de canalizare (Sc 1:500)		
							"FLUXPROIECT" S.R.L.	

Nr. inventar

Semnatura si data

Coordonata

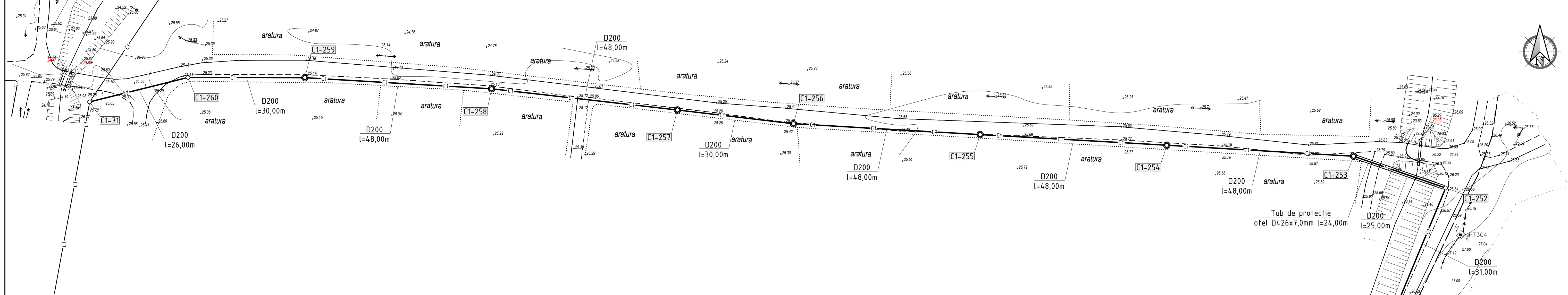

PLANUL DE A SISTEMULUI DE CANALIZARE (Sc 1:500)

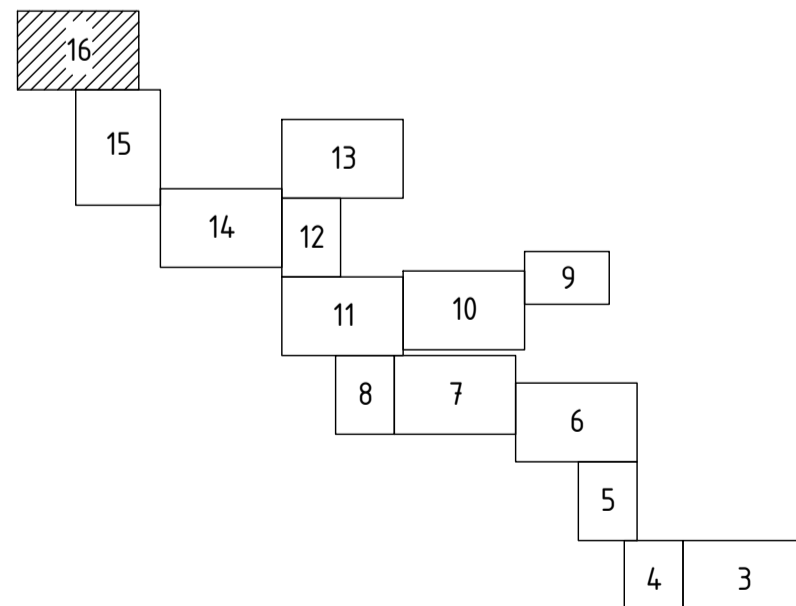
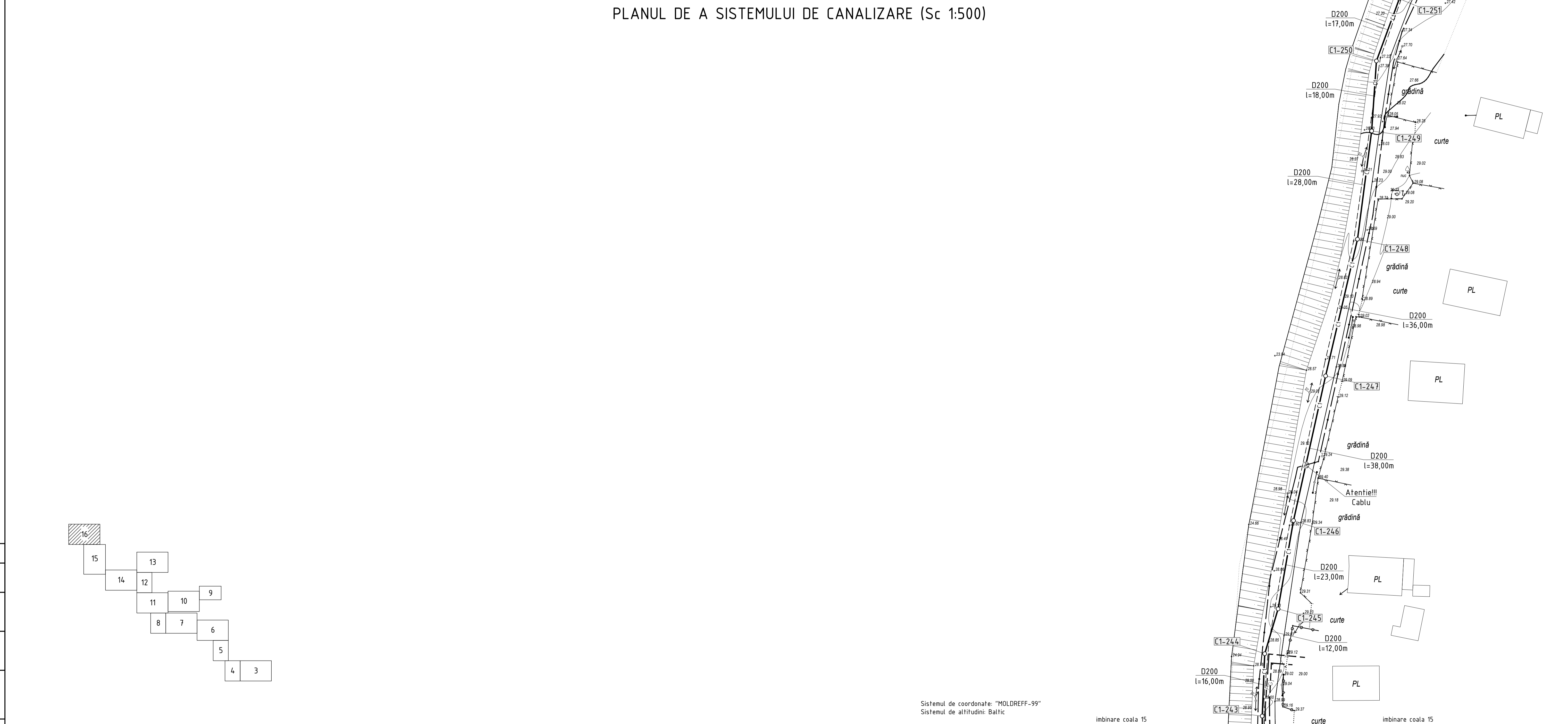

Sistemul de coordonate: "MOLDFREFF-99"  
Sistemul de altitudini: Baltic

imbinare coala 15

imbinare coala 15

Profilul longitudinal al rețetelor de canalizare gravitațională de la C1-243 până la C1-243 vezi coala 47  
Profilul longitudinal al rețetelor de canalizare gravitațională de la C1-253 până la C1-259 vezi coala 48  
Profilul longitudinal al rețetelor de canalizare gravitațională de la C1-259 până la C1-71 vezi coala 49

Nota:  
C1-71 - ob.04/22 "Construcția rețetelor de canalizare în satul Opaci r-nul Causeni (Etapa I)" elaborat de către „ENGIPROJECT” S.R.L.

						06/25-CE		
						Construcția rețetelor exterioare de canalizare în satul Opaci, r-nul Causeni (Etapa 2)		
Sch.	Can.	Coala	Nr.doc.	Semn.	Data	Sistemul de alimentare cu apă		
Sp. princ.	Rosca C.				02.25	Etapa	Coala	Coli
Elaborat	Crețu I.				02.25	PE	16	
						Planul de trăsare a sistemului de canalizare (Sc 1:500)		
						"FLUXPROIECT" S.R.L.		

Nr. inventar	Semnatura si data	Coordonata