

REPUBLICA (MD) MOLDOVA

CERTIFICAT TEHNIC DE INMATRICULARE
ТЕХНИЧЕСКИЙ ПАСПОРТ

Seria AB Nr. 161580

Categoria autoGREIDER

Наименование машины

Marca SDLG G9165F

Марка

Nr. Anul 2020

Год выпуска

Motor 6P20H040383

Двигатель

Sasiu VLGG9165TL0600203

Шасси

Culoarea GALBEN

Цвет

Posesor SC NOUCONST SRL

Владелец

Adresa, localitatea Chisinau str.Petricani,94

Адрес, место жительства

Certificatul eliberat in baza TV 25 0640392

Паспорт выдан на основании

Numarul

Номерной знак

710

Seria

Серия

TAY

Setul Inspectoratului «INTEHAGRO»

Начальник инспекции

Popescu Dorel

Data eliberarii, Дата выдачи

01 decembrie 2020

SPECIFICARI

Дополнительные сведения

IDNO / IDNP 1005600012120

MD2020C1130086418

REPUBLICA (MD) MOL
CERTIFICAT TEHNIC DE INMATRIE
ТЕХНИЧЕСКИЙ ПАСПОРТ

Seria AB Nr. 13633

Categoria BULDOZER pe sinile
Наименование машины

Marca CATERPILLAR D-5H
Марка

Nr. Anul 199
Год выпуска

Motor F/Nr
Двигатель

Sasiu 8RC01042
Шасси

Culoarea GALBENA
Цвет

Posezor SC NOUCONST SRL
Владелец

Adresa, localitatea Chisinau str. Petricani
Адрес, место жительства

Certificatul eliberat in baza B 136335
Паспорт выдан на основании

Numarul 520 Seria TAI
Номерной знак Серия

LS

Seful inspectoratului «INTEHAGI»
Начальник инспекции

Popescu Dorel

eliberarii, Дата выдачи 20 martie

SPECIFICARI
Дополнительные сведения

IDNO / IDNP 1005600012120

REPUBLICA (MD) MOLDOVA
CERTIFICAT TEHNIC DE INMATRICULARE
ТЕХНИЧЕСКИЙ ПАСПОРТ

Seria AB Nr. 147358
COMPACTOR

Categoria
Наименование машины

Marca LTP 1016
Марка

Nr. **Anul** 2010
Год выпуска

Mntnr 87072130
Двигатель

Sasiu 008203
Шасси

Culoarea ALB
Цвет

Posezor SC NOUCONST SRL
Владелец

Adresa, localitate Chisinau str.Petricani,94
Адрес, место жительства

Certificatul eliberat in baza AB 144413
Паспорт выдан на основании

Numarul 130 **Seria** TAP
Номерной знак Серия

Seful Inspectoratului «INTEHAGRO»
Начальник инспекции

Popescu Dorel

Data eliberarii, Data emitirii 22 martie 2019

SPECIFICARI

Дополнительные сведения

IDNO / IDNP 1005600012120

G87 2074 / D Popescu



REPUBLICA (MD) MOLDOVA
CERTIFICAT TEHNIC DE INMATRICULARE
ТЕХНИЧЕСКИЙ ПАСПОРТ

SPECIFICARI
Дополнительные сведения

Seria AB Nr. 157574

IDNO / IDNP 1005600012120

Gay 2449 08.09.20

Categoria COMPACTOR
Наименование машины

Marca HAMM HD90IVV
Марка

Nr. _____ Anul 2016
Год выпуска

Motor _____
Двигатель

Sasiu H2420007
Шасси

Culoarea ORANJ
Цвет

Posezor SC NOUGONST SRL
Владелец

Adresa, localitate Chisinau str. Petricani, 94
Адрес, место жительства

Certificatul eliberat in baza TV 25 0639035
Паспорт выдан на основании



346 TAX

Seful Inspectoratului «INTEHAGRO»
Начальник инспекции

Popescu Dorel

Data eliberarii, Дата выдачи 30 iulie 2020

REPUBLICA (MD) MOLDOVA
CERTIFICAT TEHNIC DE INMATRICULARE
ТЕХНИЧЕСКИЙ ПАСПОРТ

Seria AB Nr. 147357
COMPACTOR

Categoria
Наименование машины

Marca
Марка

Nr.
Anul 2008
Год выпуска

Motor
Двигатель

Sasiu
Шасси

Culoarea
Цвет

Posesor
Владелец

Adresa, localitate
Адрес, местожительство

Certificatul eliberat pe baza
Паспорт выдан на основании

Numarul
Номерной знак

Seria
Серия

Seful inspectoratului «INTEHAGRO»
Начальник инспекции

Data eliberarii, Дата выдачи

AMMANN AV110X

21846631

03750A-0151

GALBENA

SC NOUCONST SRL

Chisinau str.Petricani,94

AB 137228

260 TAJ

Seful inspectoratului «INTEHAGRO»
Начальник инспекции

Popescu Dorel

22 martie 2019

SPECIFICARI

Дополнительные сведения

IDNO / IDNP 1005600012120

Gaj 2077 D Popescu



REPUBLICA (MD) MOLDOVA

CERTIFICAT TEHNIC DE INMATRICULARE
ТЕХНИЧЕСКИЙ ПАСПОРТ

Серия **AB** Nr. **159977**

Categoria **EXCAVATOR**

Наименование машины

Marca **LIEBHERR A904**

Марка

Nr. _____ Anul **2000**

Год выпуска

Mntnr **9883020**

Двигатель

Sasiu **6677065**

Шасси

Culoarea **GALBENA**

Цвет

Posesor **SC NOUCONST SRL**

Владелец

Adresa, loc. inregistrat **Chisinau str.Petricani,94**

Адрес, место регистрации

Certificatul eliberat in baza **AB 094108**

Паспорт выдан на основании

606 TAV

Numarul

Номер инспекции

Seria

Серия

Setul Inspectoratului «INTEHAGRO»

Начальник инспекции

Popescu Dorel

Data eliberarii, Data de la

13 februarie 2020

SPECIFICARI

Дополнительные сведения

IDNO / IDNP 1005600012120

C1.1 S.C. "NOUCONST" S.R.L.

C1.2 1005600012120

C1.3 MDA CHIȘINĂU

C4 PROPRIETAR

X1 X



A Numărul de înmatriculare; B Anul fabricației; C1.1 Titularul; C1.2 Numărul de identificare al titularului; C1.3 Adresa; C4 Dreptul asupra vehiculului; D1 Marca; D2 Tipul vehiculului; D3 Descrierea comercială; E Numărul de identificare al vehiculului (VIN); E1 Numărul caroseriei (etaș); E2 Numărul șasiului; F1 Masa maximă autorizată, kg; G Masa proprie, kg; H Perioada valabilității; I Data înmatriculării; J1 Categoria/subcategoria vehiculului; J2 Tipul caroseriei; P1 Capacitatea motorului, cm³; P3 Tipul de combustibil sau de sursă de putere; Q Raportul putere/greutate, kW/kg; R Culoarea; S1 Numărul de locuri pe scaune; X1 Mențiuni speciale; Z Autoritatea emitentă.

IDNV (Codul vehiculului în RST)

3020071030387



CERTIFICAT
DE ÎNMATRICULARE

REPUBLICA
MOLDOVA



A	HCH941	E1	X
B	N3	E2	YV2XS02A0MB332096
C	BC	G	7335 P1 18000
D1	VOLVO	S1	2 P1 12777
D2	<	P3	MOTORINĂ
D3	FM 4X2 T	R	GALBEN
B	2020	Q	X
E	YV2XS02A0MB332096	I	17 12 2020
	217100119	H	X
		Z	ASP

C1 S.C. "NOUCONST" S.R.L.

C2 1005600012120

C3 MDA CHIȘINĂU

C4 PROPRIETAR

X1 K

MD

3020071030491

IDNV (Codul vehiculului în RST)

A Numărul de înmatriculare; B Anul fabricației; C1 1 Titularul; C1 2 Numărul de identificare al titularului; C1 3 Adresa; C4 Dreptul asupra vehiculului; D1 Marca; D2 Tipul vehiculului; D3 Descrierea caroseriei; E1 Numărul de identificare al vehiculului (VIN); E1 Numărul caroseriei (atas); E2 Numărul șasiului; F1 Masa maximă autorizată, kg; G Masa proprie, kg; H Perioada valabilității; I Data înmatriculării; J1 Categoria/subcategoria vehiculului; J2 Tipul caroseriei; P1 Capacitatea motorului, cm³; P3 Tipul de combustibil sau de sursă de putere; Q Raportul putere/greutate, kW/kg; R Culoarea; S1 Numărul de locuri pe scaune; X1 Mențiuni speciale; Z Autoritatea emitentă.

MD CERTIFICAT DE ÎNMATRICULARE REPUBLICA MOLDOVA

A HCH946 E1 X

J1 N3 E2 YV2XS02A2MB332083

J2 BC G 7335 F1 18000

D1 VOLVO S1 2 P1 12777

D2 < P3 MOTORINĂ

D3 FM 4X2 T R GALBEN



B 2020 Q X

E YV2XS02A2MB332083 I 18 12 2020

217100160 H X

Z ASP



C1.1 S.C. "NOUCONST" S.R.L.
 C1.2 1005600012120
 C1.3 MDA CHIȘINĂU
 C4 PROPRIETAR
 X1 X

3021071004219
 IDNV (Codul vehiculului în RST)

A Numărul de înmatriculare; B Anul fabricației; C1.1 Titularul; C1.2 Numărul de identificare al titularului; C1.3 Adresa; C4 Dreptul asupra vehiculului; D1 Marca; D2 Tipul vehiculului; D3 Descrierea comercială; E Numărul de identificare al vehiculului (VIN); E1 Numărul caroseriei (atas); E2 Numărul șasiului; F1 Masa maximă autorizată, kg; G Masa proprie, kg; H Perioada valabilității; I Data înmatriculării; J1 Categoria/subcategoria vehiculului; J2 Tipul caroseriei; P1 Capacitatea motorului, cm³; P3 Tipul de combustibil sau de sursă de putere; Q Raportul putere/greutate, kW/kg; R Culoarea; S1 Numărul de locuri pe scaune; X1 Mențiuni speciale; Z Autoritatea emitentă



REPUBLICA MOLDOVA
 CERTIFICAT DE ÎNMATRICULARE

A LGW992 M N3 J BA 10 D VOLVO D2 < D3 FM8X4R B 2021 E YV2XSG0G8MB335151	E1 X E2 YV2XSG0G8MB335151 G 8000 F1 39000 S1 2 P1 12777 P3 MOTORINĂ R GALBEN Q X I 25.02.2021 H X Z ASP
--	--

217102139

C1.1 S.C. "NOUCONST" S.R.L.
 C1.2 1005600012120
 C1.3 MDA CHIȘINĂU
 C4 PROPRIETAR
 X1 X



 3021071004219

A Numărul de înmatriculare; B Anul fabricației; C1.1 Titularul; C1.2 Numărul de
 identificare al titularului; C1.3 Adresa; C4 Drepturi asupra vehiculului;
 D1 Marca; D2 Tipul vehiculului; D3 Descrierea comercială; E Numărul de
 identificare al vehiculului (VIN); E1 Numărul caroseriei (atas); E2 Numărul
 șasiului; F1 Masa maximă autorizată, kg; G Masa proprie, kg; H Perioada
 valabilității; I Data înmatriculării; J1 Categorie/subcategorie vehiculului;
 J2 Tipul caroseriei; P1 Capacitatea motorului, cm³; P3 Tipul de combustibil
 sau de sursă de putere; Q Raportul putere/greutate, kW/kg; R Culoarea;
 S1 Numărul de locuri pe scaune; X1 Mențiuni speciale; Z Autoritatea emitentă.
 IDNV (Codul vehiculului în RST)

CERTIFICAT DE ÎNMATRICULARE

REPUBLICA MOLDOVA

A LGW992	E1 X
B N3	E2 YV2XSGOG8MB335151
J2 BA 10	G 8000 F1 39000
D1 VOLVO	S1 2 P1 12777
D2 <	P3 MOTORINĂ
D3 FM8X4R	R GALBEN
B 2021	Q X
E YV2XSGOG8MB335151	I 25 02 2021
217102139	H X
	Z ASP

S.C. "NOUCONST" S.R.L.

MD

1005600012120
MDA CHIȘINĂU
PROPRIETAR
TRANSPORT BITUM
REUT.TIP VEHICUL



Numărul de înmatriculare; B Anul fabricației; C1.1 Titularul; C1.2 Numărul de înmatriculare al titularului; C1.3 Adresa; C4 Drepturi asupra vehiculului; Marca; D2 Tipul vehiculului; D3 Descrierea comercială; E Numărul de înmatriculare al vehiculului (VIN); E1 Numărul caroseriei (atlas); E2 Numărul ului; F1 Masa maximă autorizată, kg; G Masa proprie, kg; H Perioada de validitate; I Data înmatriculării; J1 Categoria/subcategoria vehiculului; Tipul caroseriei; P1 Capacitatea motorului, cm³; P3 Tipul de combustibil de sursă de putere; Q Raportul putere/greutate, kW/kg; R Culoarea; Numărul de locuri pe scaune; X1 Mențiuni speciale; Z Autoritatea emitentă.
IDNV (Codul vehiculului în RST) 3006072011459

MD

CERTIFICAT
DE ÎNMATRICULARE

REPUBLICA
MOLDOVA



A	OKE669	E1	X
JR	N3	E2	WDB6514271K292800
J2	BA 11	G	7840 E1 15000
D1	MERCEDES	S1	3 PT 5958
D2	<	P3	MOTORINĂ
D3	1420	R	COMBINATE
B	1997	Q	X
E	WDB6514271K292800	I	09 04 2019
		H	X
	197103990	Z	ASP

REPUBLICA (MD) MOLDOVA

CERTIFICAT TEHNIC DE INMATRICULARE
ТЕХНИЧЕСКИЙ ПАСПОРТ

Seria **AB** Nr. 171164

Categoria EXCAVATOR

Наименование машины

Marca CATERPILLAR 428

Марка

Nr. _____ **Anul** 2021

Год выпуска

Motor J3633984

Двигатель

Sasiu CAT00428LH7D00595

Шасси

Culoarea GALBEN

Цвет

Posezor SC NOUCONST SRL

Владелец

Adresa, localitatea Chisinau str. Petricani, 94

Адрес, место жительства

Certificatul eliberat in baza TV 25 0680820

Паспорт выдан на основании

Numarul 080

Номерной знак

Seria TBD

Серия

Seful inspectoratului «NTEHAGRO»
Начальник инспекции

Popescu Dorel

10 noiembrie 2021

Data eliberarii, Data vydachi

SPECIFICARI

Дополнительные сведения

IDNO / IDNP 1005600012120

MD2021C1130097425

REPUBLICA (MD) MOLDOVA

CERTIFICAT TEHNIC PROVIZORIU DE INMATRICULARE

ВРЕМЕННЫЙ ТЕХНИЧЕСКИЙ ПАСПОРТ

Seria BA Nr. 009415

SPECIFICARI

Дополнительные сведения

Categoria EXCAVATOR

Наименование машины

Marca, model JCB 4CX 14H2WM

Марка, модель

Anul fabricării 2020

Год выпуска

Motor № SB32040345U1006020

Двигатель №

Sasiu № JCB4CX4WCL2872373

Шасси №

Culoarea GALBEN

Цвет

Deținător SC NOUCONST SRL

Пользователь

Adresa, localitatea Chisinau

Адрес, место жительства

Certificat eliberat în baza AB 171284

Паспорт выдан на основании

Numarul 085

Номерной знак

Seria TBD

Серия

Inginer-inspector „INTEHAGRO”

Инженер-инспектор

Chisinau

Dorel Popescu

Data eliberării, Дата выдачи 24 noiembrie 2021

Cod personal al deținătorului 1005600012120

Идентификационный код пользователя

Proprietar SC NOUCONST SRL

Владелец

Valabil, Действителен 60 zile

(zile, luni)

10 Oct 11:12:00

REPUBLICA (MD) MOLDOVA

CERTIFICAT TEHNIC DE INMATRICULARE
ТЕХНИЧЕСКИЙ ПАСПОРТ

SPECIFICARI
Дополнительные сведения

Seria AB Nr. 157577

IDNO / IDNP 1005600012120

Gay 2450 08.09.20

Categoria FINISOR asfalt
Наименование машины

Marca VOGELE S1600-3I
Марка

Nr. Anul 2017
Год выпуска

Motor 22135733
Двигатель

Sasiu 15820229
Шасси

Culoarea VERDE
Цвет

Posesor SC NOUCONST SRL
Владелец

Adresa, localitatea Chisinau str. Petricani, 94
Адрес, место жительства

Certificatul eliberat pe baza V 25 0639045
Паспорт выдан на основании



550 TAX
Номерной знак

Seiul Inspectoratului ANTEHAGRO
Исполнительная инспекция

Popescu Dorel

Data eliberarii, Дата выдачи 30 iulie 2020

REPUBLICA (MD) MOLDOVA

CERTIFICAT TEHNIC DE INMATRICULARE
ТЕХНИЧЕСКИЙ ПАСПОРТ

Seria AB Nr. 145846

SPECIFICARI
Дополнительные сведения

IDNO / IDNP (10056000012120)

Categoria FREZĂ de ASFALT

Наименование машины

Marca BOMAG BM1300/30 T3

Марка

Nr. Anul 2018

Motor G9R02957

Двигатель

Sasiu 821836571005

Шасси

Culoarea GALBEN

Цвет

Posezor S.C., NOUCONST,, S.R.L.

Владелец

Adresa, localitatea mun. Chişinău, str. Petricani, 94

Адрес, место жительства

Certificatul eliberat in baza

Паспорт выдан на основании

Numaru 131 Seria TAO

Номерной знак Серия

Seful Inspectoratului «NTEHAGRO»

Начальник инспекции

Străşeni

Guţu Iurie

Data eliberării 03 mai 2018

Дата выдачи

GAJ
03.05.2018

GAJ
24.06.2019



REPUBLICA (MD) MOLDOVA

CERTIFICAT TEHNIC DE INMATRICULARE
ТЕХНИЧЕСКИЙ ПАСПОРТ

Seria AB Nr. 161319

Categoria INCARCATOR

Наименование машины

Marca SDLG L956FH

Марка

Nr.

Anul 2020

Год выпуска

Motor 1220G004498

Двигатель

Sasiu VLGL956FJL0621765

Шасси

Culoarea GALBEN

Цвет

Posesor SC NOUCONST SRL

Владелец

Adresa, localitatea Chisinau str.V.Petricani,94

Адрес, место жительства

Certificatul eliberat in baza TV 25 0480481

Паспорт выдан на основании

874

TAX

Numarul

Номерной знак

Seria

Серия

Seful Inspectoratului «INTEHAGRO»

Начальник инспекции

Popescu Dorel

Data eliberarii, Дата выдачи

23 septembrie 2020

SPECIFICARI

Дополнительные сведения

IDNO / IDNP 1005600012120

MD2020C1130084629

C1.1 S.C. "NOUCONST" S.R.L.

C1.2 1005600012120

C1.3 MDA CHIȘINĂU

C4 PROPRIETAR

X1 X

MD

3995054033238

IDNV (Codul vehiculului în RST)

A Numărul de înmatriculare; B Anul fabricației; C1.1 Titularul; C1.2 Numărul de identificare al titularului; C1.3 Adresa; C4 Dreptul asupra vehiculului; D1 Marca; D2 Tipul vehiculului; D3 Descrierea comercială; E Numărul de identificare al vehiculului (VIN); E1 Numărul caroseriei (atas); E2 Numărul șasiului; F1 Masa maximă autorizată, kg; G Masa proprie, kg; H Perioada valabilității; I Data înmatriculării; J1 Categoria/subcategoria vehiculului; J2 Tipul caroseriei; P1 Capacitatea motorului, cm³; P3 Tipul de combustibil sau de sursă de putere; Q Raportul putere/greutate, kW/kg; R Culoarea; S1 Numărul de jocuri pe scaune; X1 Mențiuni speciale; Z Autoritatea emitență.

CERTIFICAT DE ÎNMATRICULARE REPUBLICA MOLDOVA

MD

A XLX690

J1 N3

J2 BA 26

D1 KRAZ

D2 <

D3 257

B 1987

E X

197112694

E1 X

E2 600600

G 14001 F1 30000

S1 3 P1 12000

P3 MOTORINA

R VERDE

Q X

21 11 2019

H X

Z ASP

REPUBLICA (MD) MOLDOVA

SPECIFICARI

Дополнительные сведения

CERTIFICAT TEHNIC DE INMATRICULARE
ТЕХНИЧЕСКИЙ ПАСПОРТ

IDNO / IDNP (1005600012120

Seria AB Nr. 150031
RECICLATOR

MD2018St113066770

Categoria
Наименование машины BOMAG RS 600

Marca
Марка

Nr. 2
Год выпуска 2018

Motor
Двигатель 09205885

Sasiu
Шасси 101590351014

Culoarea
Цвет GALBEN

Posezor
Владелец S.C. NOUCONST S.R.L.

Adresa, localitatea
Адрес, место жительства mun. Chisinau, str. Petricani, 94

Certificatul eliberat in baza
Паспорт выдан на основании

Numarul
Номер знака 668

Seria
Серия TAP

Seul Inspectoratului «INTEHAGRO»
Начальник инспекции Strasenj
Iu. Gutu

Data eliberarii
Дата выдачи 29 octombrie 2018

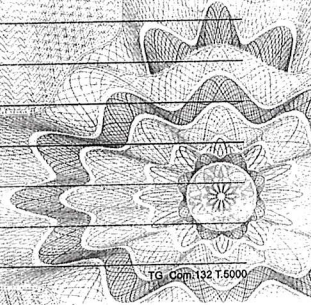

TG Com 132 T.5000

Техническая информация

SUPER 1600-3(i)



Гусеничный асфальтоукладчик SUPER 1600-3(i)
Universal Class

ТЕХНИЧЕСКИЕ ПРЕИМУЩЕСТВА

- > Ширина укладки до 7,5 м
- > Производительность до 600 т/ч
- > Ширина при транспортировке 2,55 м
- > Мощность двигателя: 115/116 кВт при 2000 об/мин

SUPER 1600-3(i) – инновационный гусеничный асфальтоукладчик

SUPER 1600-3(i) – это предельно маневренный и универсальный гусеничный укладчик класса Universal Class. Он оснащен высокоэффективными компонентами системы привода, благодаря чему работает особо экономично и экологично.

Современные технологии легко освоить, используя систему ErgoPlus 3. Эта эргономичная концепция управления от VÖGELE обеспечивает безопасность и простоту управления укладчиками.



ТЕХНИЧЕСКИЕ ХАРАКТЕРИСТИКИ	SUPER 1600-3i	SUPER 1600-3
Силовая часть		
	для государств – членов ЕС / ЕАСТ / США / Канады / Японии	для всех остальных государств
Двигатель	4-цилиндровый дизельный двигатель с жидкостным охлаждением	
> Версия	Cummins	
> Изготовитель	Cummins	
> Тип	B4.5-C154	QS84.5-C155
Мощность		
> номинальная	115 кВт при 2000 об/мин	116 кВт при 2000 об/мин
> Режим ECO	109 кВт при 1700 об/мин	106 кВт при 1700 об/мин
Информация о выбросах		
> Норма токсичности отработавших газов	Европейская норма токсичности отработавших газов V, стандарт США EPA Tier 4f	Европейская норма токсичности отработавших газов 3a, стандарт США EPA Tier 3
> Система обработки отработавших газов	DOC, DPF, SCR	
> Гарантированный уровень звуковой мощности	LWA = 107 дБ (A) (2000/14/EG, EN ISO 3744, EN 500-6)	
> Уровень шума на рабочих местах оператора	LPA ≤ 85 дБ (A) (EN ISO 11201; EN 500-6)	
Топливный бак	220 л	
Ходовая часть		
Гусеничные ленты		
> Версия	с резиновыми башмаками	
> Опорная площадь	2410 x 305 мм	
> Натяжители	с пакетом пружин	
> Смазка опорных роликов	на весь срок службы	
Трансмиссия	гидравлическая, с независимыми приводами обеих лент, с электронным управлением	
Скорость		
> Рабочая	до 25 м/мин, плавно регулируемая	
> Транспортная	до 4,5 км/ч, плавно регулируемая	
Приемный бункер		
Вместимость	13 т	
Ширина	3265 мм	
Высота загрузки	615 мм (дно бункера)	
Упорные ролики для самосвала		
> Стандарт	на маятниковой подвеске	
Позиционирование	регулируется в длину на 75 мм или 150 мм	
> Опция	на пружинах (PaveDock)	

Агрегаты питателя		
Скребок-конвейеры		
> Версия	два, со сменными скребками ленты, кратковременно реверсируемые	
> Приводы	гидравлические, отдельные для каждого агрегата	
> Скорость лент	до 34 м/мин, плавно регулируемая (вручную или автоматически)	
Распределительные шнеки		
> Версия	два, со сменными сегментами, реверсируемые	
> Диаметр	400 мм	
> Приводы	независимые гидроприводы	
> Частота вращения	до 84 об/мин, плавно регулируемая (вручную и автоматически)	
> Высота	плавно гидравлически регулируемая в пределах 15 см, самое низкое положение: 10 см над грунтом	
Смазка	автоматическая, при помощи насоса для пластичной смазки с электроприводом	
Рабочие органы	AB 500	AB 600
Базовая ширина	от 2,55 до 5 м	от 3 до 6 м
Максимальная ширина	6,5 м 7,5 м*	
Вариант исполнения плотнительного агрегата	TV	
Толщина укладываемого слоя	до 30 см	
Нагрев		
> Версия	стержневыми электронагревателями	
> Источник энергии	3-фазный генератор	
Транспортные размеры и масса		
Длина		
> Версия	Укладчик с рабочим органом	
> AB 500/600 TV	5,69 м	
Вес		
> Версия	Укладчик с рабочим органом	
> AB 500 TV	при ширине укладки до 5 м: 18 750 кг / при ширине укладки до 6,5 м: 22 400 кг	

Обозначения: DOC = дизельный катализатор окисления, DPF = сажевый фильтр, SCR = катализатор селективного восстановления, AB = раздвижной рабочий орган, TV = с трамбующим брусом и вибратором

* Рабочая ширина 7 м и 7,5 м доступна на заказ вместе с дополнительным оборудованием.

ВИД СБОКУ И СПЕРЕДИ

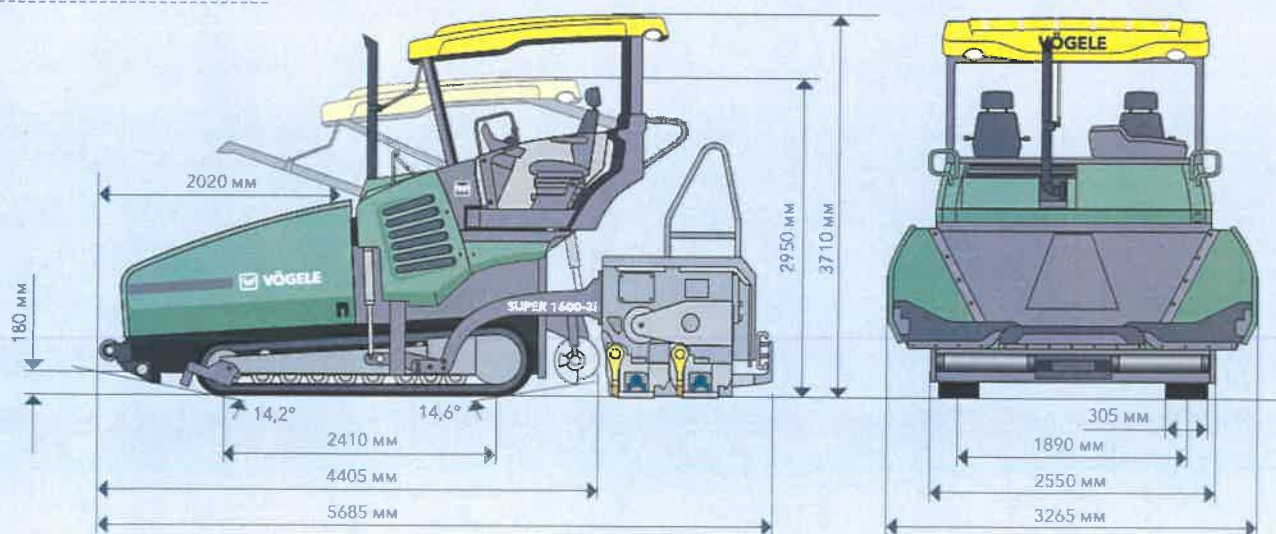

ПРЕИМУЩЕСТВА МОДЕЛИ SUPER 1600-3(i)

- > Гусеничный асфальтоукладчик класса Universal Class с широким спектром применения при ширине укладки до 7,5 м*
- > Эффективная и экономичная концепция привода даже в режиме полной нагрузки и в любой климатической зоне
- > Режим VÖGELE EcoPlus для снижения уровня шума, расхода топлива и износа
- > Оптимальная загрузка благодаря вместительному бункеру, пружинящим упорным роликам PaveDock и системе коммуникации PaveDock Assistant.
- > Система управления ErgoPlus 3 с многочисленными функциями, обеспечивающими удобство эксплуатации и автоматизацию процесса
- > Может использоваться в сочетании с раздвижными рабочими органами AB 500 TV и AB 600 TV

ОСНАЩЕНИЕ	SUPER 1600-3i	SUPER 1600-3
> Простая и эргономичная концепция управления ErgoPlus 3	■	■
> Лобовое стекло со стеклоочистителями	□	□
> 2 комфортных кресла машиниста	■	■
> 2 эргономичных кресла машиниста с подогревом	□	□
> Светодиодный световой баллон для работы в ночное время	□	□
> Мощный генератор с масляным охлаждением	■	■
> Экологический пакет VÖGELE EcoPlus	■	□
> Система коммуникации PaveDock Assistant	□	□
> Передняя заслонка с гидроприводом	□	□
> Большой приемный бункер вместимостью 13 тонн	■	■
> Ультразвуковой датчик для управления шнеком	□	□
> Автоматическая система нивелирования Niveltronic Plus	□	□
> Вентиляционная система	□	□
> AutoSet Plus	□	□
> Телематическая система WITOS FleetView	■	■
> Решение для управления процессами WITOS Paving Plus	□	□
> WITOS Paving Docs документирует данные об укладчике и укладке	□	□
> Система сплошного измерения температуры асфальта VÖGELE RoadScan	□	□

Этот список представляет собой выдержку из комплекта поставки.

■ Базовая комплектация □ Опция

Базовая комплектация и опции могут различаться в зависимости от региона сбыта.

* Рабочая ширина 7 м и 7,5 м доступна на заказ вместе с дополнительным оборудованием.

JOSEPH VÖGELE AG

Joseph-Vögele-Str. 1
67075 Ludwigshafen
Germany

T: +49 621 8105-0
F: +49 621 8105-461
M: marketing@voegele.info

> www.voegele.info



A WIRTGEN GROUP COMPANY



VÖGELE

Big MultiPlex Ski

QUICK AND EASY TO FIT
FOR AN EVEN RESULT



> www.voegelé.info



Set up in just seven minutes

Use the new bracket system to attach and set up the new Big MultiPlex Ski even more quickly and conveniently. One person can complete the entire attachment process in just seven minutes by following seven simple steps and using no tools at all.

The Big MultiPlex Ski is supplied in a rigid transport box so that all the parts are accessible at any time and can be stowed and transported safely.



1. Fit the two brackets to the screed arm.



2. Attach the swivelling arms.



3. Fix the central beam in position.



4. Attach the swivelling arms.



5. Fix the central beam in position.



6. Fit the sensor bracket.



7. Route cables and connect sensors.

The highlights of the new VÖGELE Big MultiPlex Ski



As even as possible

The **Big MultiPlex Ski** works with three multi-cell sonic sensors as standard; these transmit their measuring results straight to the Nivekronic Plus System for Automated Grade and Slope Control. The system then calculates a virtual reference level from these.

The sonic sensors are mounted on a beam on the side of the paver, where, depending on the application, up to five sensors can be connected.

The advantage is that the measuring results cover a total length of up to 13m, allowing extended irregularities, such as undulations in the ground, to be detected and evened out.

Simplest possible operation

The new **Big MultiPlex Ski** integrates seamlessly in ErgoPlus 3 operation. It is automatically detected and shown in the display when connected to the screed operator's console.

These sensors have integrated illumination of the working area, lighting the area for referencing perfectly.

The new **Big MultiPlex Ski** is equipped with the latest-generation VÖGELE multi-cell sonic sensors.

For even quicker and simpler setup, the sensors for grade and slope control also have an optical setup aid.



HIGHLIGHTS

- » **Contactless referencing** with up to five sonic grade sensors
- » **Simple operation** via the ErgoPlus 3 paver operator's console
- » **Flexible in use**, even for bends
- » **Easy to fit** to screed arm or side plate
- » **Variable ski length** from 5 to 13m
- » **Safe transport** in rigid transport box



All parts can be safely stowed in the new rigid transport box; the logical arrangement means they are always to hand for setting up.

JOSEPH VÖGELE AG

Joseph-Vögele-Str. 1
67075 Ludwigshafen · Germany
www.voegele.info

T: +49 621 / 81 05 0
F: +49 621 / 81 05 461
marketing@voegele.info

® ERGOPLUS, InLine Pave, NAVITRONIC, NAVITRONIC Basic, NAVITRONIC Plus, NIVELTRONIC, NIVELTRONIC Plus, RoadScan, SprayJet, VÖGELE, VÖGELE PowerFeeder, PaveDock, PaveDock Assistant, AutoSet, AutoSet Plus, AutoSet Basic, ErgoBasic and VÖGELE-EcoPlus are registered Community Trademarks of JOSEPH VÖGELE AG, Ludwigshafen/Rhein, Germany. PCC is a registered German Trademark of JOSEPH VÖGELE AG, Ludwigshafen/Rhein, Germany. ERGOPLUS, NAVITRONIC Plus, NAVITRONIC BASIC, NIVELTRONIC Plus, SprayJet, VISION, VÖGELE, VÖGELE PowerFeeder, PaveDock, PaveDock Assistant, AutoSet, AutoSet Plus, AutoSet Basic and VÖGELE-EcoPlus are trademarks registered in the US Patent and Trademark Office to JOSEPH VÖGELE AG, Ludwigshafen/Rhein, Germany. Legally binding claims cannot be derived from written information or pictures contained in this brochure. Pictures may include optional extras. We reserve the right to make technical or design alterations.

FACTURĂ FISCALĂ
НАЛОГОВАЯ НАКЛАДНАЯ

Seria, Nr.
Серия, №



EAI000365021



Formular tipizat
Anexa 1 la Ordinul Ministerului Finanțelor al Republicii Moldova
nr.118 din 28 august 2017
Типовая форма
Приложение 1 к приказу Министерства Финансов Республики Молдова
№ 118 от 28 августа 2017 г

Data eliberării /data livrării 25.07.2023 / 25.07.2023 Дата выписки /дата поставки		număr: _____ номер		data: _____ дата							
9. Transportator Перевозчик		WIRTGEN MOLDOVA S.R.L., SEC.CENTRU Stefan cel Mare bd. nr.64 of.180		c.f./ nr.TVA 1003600020363 / ф.к./ код НДС 0204429							
1. Furnizor: Поставщик		WIRTGEN MOLDOVA S.R.L., SEC.CENTRU Stefan cel Mare bd. nr.64 of.180 Cont MD65ML00000002251534349, BC'Moldindconbank'S.A. suc.'Stefan cel Mare' Chisinau, MOLDM2X334		c.f./ nr.TVA 1003600020363 / ф.к./ код НДС 0204429							
2. Cumpărător/beneficiar: Покупатель/получатель		S.C. NOUCONST S.R.L., OR.VATRA Iuri Gagarin nr.26		c.f./ nr.TVA 1005600012120 / ф.к./ код НДС 0605333							
3. Delegație seria _____ număr _____ data _____ delegatul _____ Доверенность серия номер дата делегированный			4. Documente anexate Прилагаемые документы								
5. Punct încărcare Пункт погрузки		6. Punct descărcare Пункт разгрузки			7. Redirișări Переадресовки						
10.1 Denumirea mărfurilor/activelor, serviciilor și codul poziției tarifare al mărfii/activului Наименование товаров/активов, услуг и код товарной позиции товара/актива.	10.2 Unitate de măsură Единица измерения	10.3 Cantitatea mărfurilor/activelor, volumul serviciilor Количество товаров/активов, объем услуг	10.4 Preț unitar fără TVA, lei Цена единицы без НДС, лев	10.5 Valoarea totală fără TVA, lei Общая сумма без НДС, лев	10.6 Cota TVA,% Ставка НДС, %	10.7 Suma totală a TVA, lei Общая сумма НДС, лев	10.8 Valoarea mărfurilor/activelor, serviciilor, lei Стоимость товаров/активов, услуг, лев	10.9 Altă informație Другая информация	10.10 Tip ambalaj Тип упаковки	10.11 Număr locuri Количество мест	10.12 Masa brută, tone Масса брутто, тонн
84799070. BIG MULTIPLEXSKI (COD 2342994)	set	1	436500.00	436500,00	20	87300,00	523800,00				
12. TOTAL (pe factura fiscală) / Всего (по налоговой накладной)				436500,00	X	87300,00	523800,00	X	X	X	0,00

13. Permis eliberarea: director IURIE GUTU
Отпуск разрешил: _____
Funcția, numele, prenumele, semnătura \ Должность, фамилия, имя, подпись

Aplicată semnătura electronică de către Furnizor\Применена электронная подпись Поставщика 25.07.2023

14. Predat mărfurile/activele (serviciile): director IURIE GUTU
Сдал товары/активы (услуги) _____
Funcția, numele, prenumele, semnătura \ Должность, фамилия, имя, подпись

Aplicată semnătura electronică de către Furnizor\Применена электронная подпись Поставщика 25.07.2023

L.Ș.
M.II.
15. Primit mărfurile/activele intermediar (transportatorul):
Принял товары/активы посредник (перевозчик) _____
Funcția, numele, prenumele, semnătura \ Должность, фамилия, имя, подпись

16. Predat mărfurile/activele intermediar (transportatorul)::
Сдал товары/активы посредник (перевозчик) _____
Funcția, numele, prenumele, semnătura \ Должность, фамилия, имя, подпись

17. Primit mărfurile/activele (serviciile) cumpărătorul/beneficiarul: director MARIUS SIRBU
Принял товары/активы (услуги) покупатель/получатель _____
Funcția, numele, prenumele, semnătura \ Должность, фамилия, имя, подпись

Aplicată semnătura electronică de către Cumpărător\Применена электронная подпись Покупателя 28.07.2023

Договор аренды оборудования 2/15

мун Кишинэу

01 марта 2015 года

Общество с ограниченной ответственностью «Sadina», именуемое в дальнейшем «Арендодатель», в лице директора Осгрицкого С. А., действующего на основании Устава общества, с одной стороны и Общество с ограниченной ответственностью S C «Nouconst» SRL, именуемое в дальнейшем «Арендатор», в лице директора Сырбу М. Н., с другой стороны, вместе именуемые «Стороны», заключили настоящий договор о нижеследующем:

1 ПРЕДМЕТ ДОГОВОРА

1.1. Арендодатель передает во временное владение и пользование Арендатору принадлежащее ему на праве собственности и владения следующее оборудование:

Передвижной асфальтосмеситель марки CSD 1500, производитель фирма "Lintec" Германия для использования в соответствии с нуждами Арендатора

1.2. Использование Оборудования не должно противоречить его целевому назначению.

1.3. На период аренды Арендодатель передает Арендатору персонал, обслуживающий арендуемое оборудование

1.4. Оплата труда, соблюдение правил техники безопасности и санитарной гигиены труда, соблюдение правил пожарной безопасности, охраны природы и водных ресурсов, а также соблюдение технических правил эксплуатации Оборудования лежит на обязанностях Арендатора

2 УСЛОВИЯ ДОГОВОРА

2.1. Арендодатель предоставляет, а Арендатор возвращает Оборудование в исправном состоянии. Передача осуществляется по Акту приема-передачи, который составляется Арендодателем и подписывается сторонами (Приложение № 1 к Договору). При передаче Оборудования стороны проверяют его техническое состояние, оговаривают имеющиеся неисправности и порядок их устранения. Это должно отражаться в Акте приема-передачи.

2.2. Арендатор имеет право за собственный счет осуществить перенос Оборудования на другую территорию, согласованную с Арендодателем и под его наблюдением

2.3. Арендатор имеет право за собственный счет осуществлять с согласия и под наблюдением Арендодателя техническое перевооружение Оборудования, такое как газификация, автоматизация, компьютеризация, видеонаблюдение и тому подобное.

2.4. Арендатор обязуется по истечении срока действия договора возвратить Оборудование Арендодателю в надлежащем техническом состоянии с учетом нормального износа

2.5. Арендатор в течение всего срока договора аренды производит своевременное техническое обслуживание и ремонт Оборудования за свой счет

2.6. Арендатор не вправе без согласия Арендодателя сдавать Оборудование в субаренду

2.7. Арендатор имеет право при условии предварительной оплаты на получение от арендодателя ежемесячно до 50 тн эмульсии, а Арендодатель обязуется отпускать заявленное количество эмульсии по суперминимальной цене

2.8. Арендодатель имеет право при условии предварительной оплаты на изготовление арендатором асфальтовой смеси, а арендатор обязуется изготовить по суперминимальной цене асфальтовую смесь из материалов Арендодателя

3 ПОРЯДОК РАСЧЕТОВ

3.1. Арендная плата по данному договору выплачивается Арендатором ежемесячно не позднее 10 числа месяца следующего за месяцем, в котором осуществлялось использование Оборудования

3.2. Размер арендной платы устанавливается ежемесячно с учетом взаимных оказанных услуг путем составления соглашений, являющимися приложениями к настоящему контракту

3.3. Для обеспечения гарантии своевременной оплаты аренды, ремонта и услуг Арендатор оплачивает Арендодателю страховой депозит в размере 2,2 млн. лей

3.4. Страховой депозит оплачивается частями

до 26 января 2015 года - 500 тыс. лей;

до 2 февраля 2015 года - 1 млн. лей;

до 30 апреля 2015 года - 700 тыс. лей

3.5. Страховой депозит возвращается Арендодателем Арендатору после погашения всех задолженностей частями: половина к моменту окончания первого года аренды, вторая половина к окончанию второго года аренды

3.6. Оплата производится путем перечисления сумм, указанных в п.п. 3.2, 3.3, 3.4, и 3.5 со счета на счет

3.7 По взаимному согласию Стороны в необходимых случаях в равных долях оплачивают страхование Оборудования.

4 СРОК ДЕЙСТВИЯ ДОГОВОРА

4.1 Срок начала договора с момента его подписания.

4.2 Начало оплаты аренды с 1 марта 2015 года после подписания Акта приема-передачи и выполнения п.п. 3.3, 3.4

4.2 Договор заключается на срок до 28 февраля 2017 года и может быть продлен сторонами по взаимному согласию на новый срок

5 ОТВЕТСТВЕННОСТЬ СТОРОН

5.1. Арендатор несет ответственность за сохранность Оборудования за все время аренды. В случае утраты или повреждения Оборудования в это время Арендатор обязан возместить Арендодателю причиненный ущерб либо предоставить равноценное Оборудование в течение 15 дней после его утраты или повреждения

5.2 В случае задержки арендной платы Арендодатель вправе потребовать пеню в размере 0,1 % от суммы долга за каждый день просрочки

5.3. Уплата пени не освобождает Арендатора от выполнения обязательства по оплате основного долга.

5.4 Ответственность за сохранность Оборудования в нерабочее время несет Арендатор

5.5. В случае отказа одной из сторон без согласия другой стороны от дальнейшего исполнения настоящего договора, она оплачивает второй стороне компенсацию в размере двухмесячной стоимости арендной платы, а именно 700 тыс. лей.

5.6. При инициативе досрочного расторжения договора со стороны Арендодателя, Арендодатель компенсирует Арендатору затраты по ремонту админздания в размере до 100 тыс. лей и все затраты по переносу завода

5.6 Ответственность за вред, причиненный третьим лицам арендуемым Оборудованием, несет Арендатор, в соответствии с действующим законодательством РМ

6 ПРОЧИЕ УСЛОВИЯ

6.1 Договор может быть досрочно прекращен или изменен по соглашению сторон

6.2 Во всем остальном, что не урегулировано настоящим договором, стороны руководствуются действующим законодательством Республики Молдова.

6.4 Все изменения и дополнения к данному договору должны быть составлены в письменной форме и подписаны сторонами.

6.5 Договор составлен в двух экземплярах, имеющих равную юридическую силу.

7 ЮРИДИЧЕСКИЕ АДРЕСА, РЕКВИЗИТЫ И ПОДПИСИ СТОРОН

Арендодатель

2028, Республика Молдова
мун. Кишинэу, Хынчешть, 59/1
SRI «Sadina»
p/c 2224326116
BC «Victoriabank» SA fil. nr. 26, Chisinau
BIC VICBMD2X469
ф.к. 1002600045732, НДС 0203229
тел/факс 373 (22) 28-76-59



С. Острицкий

Арендатор

2012, Республика Молдова
мун. Кишинэу, Петриканская, 94
SRI «Nouconst»
p/c 2251679079
BC «Moldova Agroindbank» SA fil. 10
BIC AGRNMD2X437
ф.к. 1005600012120, НДС 0605333
тел/fax 37322317638

Директор



АКТ ПРИЕМА-ПЕРЕДАЧИ

мун Кишинэу
"01" марта 2015 г.

Мы, нижеподписавшиеся, фирма "Sadina" SRL в лице директора Острицкого С.А., действующего на основании Устава, именуемая в дальнейшем Арендодатель, и фирма "Nouconst" SRL в лице директора Сырбу М.Н., действующего на основании Устава, именуемая в дальнейшем Арендатор, равно именуемые Стороны, составили настоящий акт о том, что:

1. Арендодатель в соответствии с условиями договора аренды от 01 марта 2015 года передает, а Арендатор принимает Оборудование согласно описи.
2. Техническое состояние вышеуказанного Оборудования момент передачи удовлетворительное, претензий у принимающей стороны нет.

3. Опись передаваемого оборудования:

Передвижной асфальтосмеситель стоимостью 19 894 796 лей марки Lintec CSD1500/4 готовое к работе, согласно прилагаемой технической спецификации №1;

4. Настоящий акт составлен в 2 экземплярах, имеющих одинаковую юридическую силу:

1-й экз. - Арендодателю,

2-й экз. - Арендатору

Передал



Принял:



Дополнение № 1
к договору № 2/15 от 01 марта 2015

мун. Кишинэу
"01" марта 2017 г.

В соответствии с пунктом 4.2 6.4 договора стороны договорились продлить настоящий договор до 28 февраля 2018 года.

ЮРИДИЧЕСКИЕ АДРЕСА, РЕКВИЗИТЫ И ПОДПИСИ СТОРОН

Арендодатель

2028, Республика Молдова
мун. Кишинэу, Хынчешть, 59/1
SRL «Sadina»
p/c MD39VI000002224326116
BC "Victoriabank" SA fil. nr. 26, Chisinau
BIC VICBMD2X469
ф.к. 1002600045732, НДС 0203229
тел/факс 373 (22) 28-76-59

Директор 
С. Острицкий



Арендатор

2012, Республика Молдова
мун. Кишинэу, Петриканская, 94
SRL "Nouconst"
p/c MD68AG000000002251679079
BC "Moldova Agroindbank" SA fil. 10
BIC AGRNMD2X437
ф.к. 1005600012120, НДС 0605333
тел/fax 37322317638

Директор 
М. Сырбу



Дополнение № 2
к договору № 2/15 от 01 марта 2015

№ 20/2/2/03-15.

мун. Кишинэу
"01" марта 2018 г.

В соответствии с пунктом 4.2 6.4 договора стороны договорились продлить настоящий договор до 28 февраля 2019 года.

ЮРИДИЧЕСКИЕ АДРЕСА, РЕКВИЗИТЫ И ПОДПИСИ СТОРОН

Арендодатель

2028, Республика Молдова
мун. Кишинэу, Хынчешть, 59/1
SRL «Sadina»
p/c MD39VI000002224326116
BC «Victoriabank» SA fil. nr. 26, Chisinau
BIC VICBMD2X469
ф.к. 1002600045732, НДС 0203229
тел/факс 373 (22) 28-76-59

Арендатор

2012, Республика Молдова
мун. Кишинэу, Петриканская, 94
SRL «Nouconst»
p/c MD68AG000000002251679079
BC «Moldova Agroindbank» SA fil. 10
BIC AGRNMD2X437
ф.к. 1005600012120, НДС 0605333
tel/fax 37322317638

Директор

С. Острицкий

Директор

М. Сырбу

№ 06/11/1/03-19

Дополнение № 3

к договору № 2/15 от 01 марта 2015

мун. Кишинэу
"01" марта 2019 г.

В соответствии с пунктом 4.2 6.4 договора стороны договорились продлить настоящий договор до 28 февраля 2022 года.

ЮРИДИЧЕСКИЕ АДРЕСА, РЕКВИЗИТЫ И ПОДПИСИ СТОРОН

Арендодатель

2028, Республика Молдова
мун. Кишинэу, Хынчешть, 59/1
SRL «Sadina»
р/с MD39VI000002224326116
BC "Victoriabank" SA fil. nr. 26, Chisinau
BIC VICBMD2X469
ф.к. 1002600045732, НДС 0203229
тел/факс 373 (22) 28-76-59

Арендатор

2012, Республика Молдова
мун. Кишинэу, Петриканская, 94
SRL "Nouconst"
р/с MD68AG00000002251679079
BC "Moldova Agroindbank" SA fil. 10
BIC AGRNMD2X437
ф.к. 1005600012120, НДС 0605333
тел/fax 37322317638

Директор

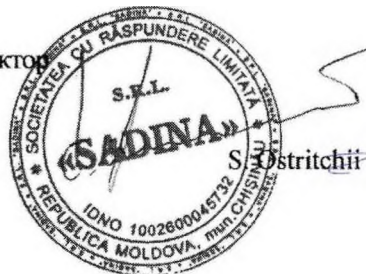

Директор



Дополнение № 4
к договору № 2/15 от 01 марта 2015

мун. Кишинэу
"01" марта 2022 г.

В соответствии с пунктом 4.2 6.4 договора стороны договорились продлить настоящий договор до 28 февраля 2027 года.

ЮРИДИЧЕСКИЕ АДРЕСА, РЕКВИЗИТЫ И ПОДПИСИ СТОРОН

Арендодатель

2028, Республика Молдова
мун. Кишинэу, Хынчешть, 59/1
SRL «Sadina»
p/c MD39VI000002224326116
BC «Victoriabank» SA fil. nr. 26, Chisinau
BIC VICBMD2X469
ф.к. 1002600045732, НДС 0203229
тел/факс 373 (22) 28-76-59

Арендатор

2012, Республика Молдова
мун. Кишинэу, Петриканская, 94
SRL «Nouconst»
p/c MD68AG000000002251679079
BC «Moldova Agroindbank» SA fil. 10
BIC AGRNMD2X437
ф.к. 1005600012120, НДС 0605333
тел/fax 37322317638

Директор

Директор

S. Ostritchii

V. Scorobogatco



18. Timpul de staționare a mijlocului de transport Время простоя транспортного средства				19. Ruta și distanța de transport, km Маршрут движения и расстояние перевозки, км	
Operația Операция	Ziua, luna, ora, minutele la День, месяц, час, минуты			_____ _____ _____ _____ _____	
	Sosire Прибытия	Plecare Убытия	Staționare Простоя		
Încărcare Погрузка					
Descărcare Разгрузка					
20. Forma de plată Вид оплаты					
21. Mențiuni Отметки					
_____ _____					
22. Calculul prestațiilor de transport Расчет транспортных услуг					
_____ _____					
4. Documente anexate Прилагаемые документы					

REPUBLICA (MD) MOLDOVA

CERTIFICAT TEHNIC DE INMATRICULARE
ТЕХНИЧЕСКИЙ ПАСПОРТ

СПЕЦИФІСАРІ
Дополнительные сведения

IDNO / IDNP 1005600012120

Seria AB Nr. 143465

Categoria semIREMORCA (compresor)

Наименование машины

Marca INGERSOLL RAND W902

Марка

Nr. Anul 2005

Год выпуска

Motor

Двигатель

Sasiu SCZ731FXX5Y317887

Шасси

Culoarea VERDE

Цвет

Posesor SC NOUCONST SRL

Владелец

Adresa, localitatea Chisinau str. Petricani, 94

Адрес, место жительства

Certificatul eliberat in baza TV 25 0511690

Паспорт выдан на основании

026 RTD

Seria

Серия

Numarul

Номерной знак

Setul Inspectoratului «INTENAGRO»

Начальник инспекции
Popescu Dorel

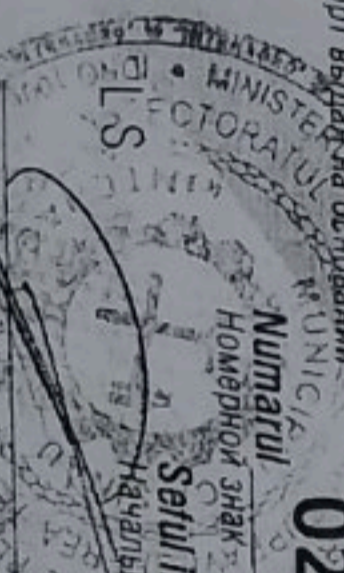

Data eliberarii Data выдачи

16 februarie 2018