

RETAIL WEIGHING SOLUTION™

# PR-II series

## Price Computing Scale

As an electronic price-indicating scale with a maximum of 1/30,000 resolution, PR-II is designed in a low profile to be conveniently used in open market such as butcher's shop and groceries.



Pole Type

High Resolution for Weighing (Max. 1/30,000, Certificate 1/3,000 dual)

Low Profile Design

Up to 7 Direct PLUs Memory Function

LCD Display & Back light (White)

Low Profile Design

Existing Products

PR-II



7 Direct PLUs



LCD Display & White Back light



Scan with your smartphone to find more products



**CAS**  
www.globalcas.com

# PR-II series

## Price Computing Scale



### FEATURE

- High Resolution for Weighing (Max. 1/30,000)  
- A maximum of 900 hours of battery life when used with Mn and Pb batteries together
- Low Profile Design  
- Excellent applicability in open market with a low body
- Hi / OK / Low Limit Function
- USB Port for COMM. & Power (Option)



- Price Summation & Pay Function
- Up to 7 Direct PLUs Memory Function



- LCD Display & Back light (White)



- Rear Display for Customer (Bench type)

### OPTION

- RS-232 (Print, Command)
- Pole Type
- Mn Battery
- USB Port



Bench Type

### SPECIFICATIONS

MODEL	PR2-03	PR2-06	PR2-15	PR2-30
Capacity	3kg	6kg	15kg	30kg
e	0.5/0.2/0.1(g) 1/0.5g(certificated)	1/0.5/0.2(g) 1/0.5g(certificated)	2/1/0.5(g) 5/2/1(g) 5/2g(certificated)	5/2/1(g) 10/5g(certificated)
Resolution	1/3,000 - 1/30,000	1/3,000 - 1/30,000	1/3,000 - 1/30,000	1/3,000 - 1/30,000
Display	6/6/6 Digit LCD & Back light (White) Minimum			
Symbols	STABLE, ZERO, TARE, Battery Remaining battery life indicated HI / OK / LO & Lb & 100g & Oz & ADD & PAY(Triangular symbol indicated)			
Keys	NUMBER, ZERO, TARE, FUNCTION, M1 - M7 KEY			
Functions	Direct PLU 7, Unit Conversion, Power Sleep Mode, Backlight Mode, Price Summation and Pay Function			
Operation Time	Approx. D size Battery = 500hr Or Pb Battery = 400hr (Backlight off) Approximately 900 hours consecutively when equipped with Mn Battery and Pb Battery together			
Option	RS-232 (Print, Command), Pole Type, Mn Battery, USB Port			
Power	1.5V x 3 units (D size Battery) or Pb battery 4V 4Ah or 6V Adapter			
Dimensions	330 (W) x 380(D) x 105(H)			
Platter Size	330 (W) x 235(D)			

### DIMENSION

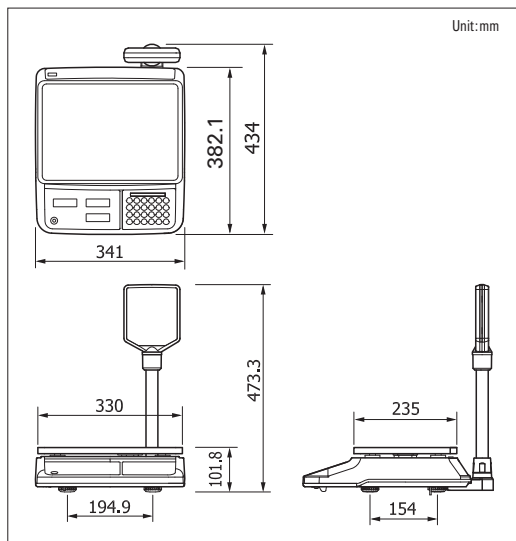



RETAIL WEIGHING SOLUTION™

---

Price computing scale  
**OWNER'S MANUAL**

# PR-II

SERIES

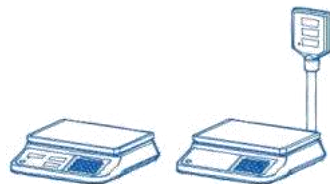

---

# CAS



## **INDEX**

Prefață, Vizualizare Generală	4
Display și tastatura	5
Instalarea indicatorului	7
Operațiuni	8
Capitol 1. Operațiuni de bază	8
Capitol 2. Salvare PLU & Utilizare	10
Capitol 3. Configurare utilizator	11
Capitol 4. Tranzacție de vânzare	12
Capitol 5. Plata	15
<b>ÎNTREȚINEREA BATERIEI</b>	<b>17</b>
<b>MESAJE DE EROARE</b>	<b>17</b>
<b>SPECIFICAȚII</b>	<b>18</b>
<b>CERTIFICAT DE RECEPȚIE</b>	<b>19</b>

## PREFAȚĂ, VIZUALIZARE GENERALĂ

Vă mulțumim că ați achiziționat seria CAS PR-II. Aceste serii au fost proiectate cu fiabilitate CAS, sub control riguros al calității și cu performanțe remarcabile. Departamentele dvs. speciale se pot bucura de aceste produse de înaltă calitate CAS de încredere.

Creдем că nevoile dvs. vor fi satisfăcute și veți avea o fiabilitate adecvată.

Acest manual vă va ajuta cu buna funcționare și îngrijire a PR-II. Vă rugăm să păstrați-l la îndemână pentru referințe viitoare.

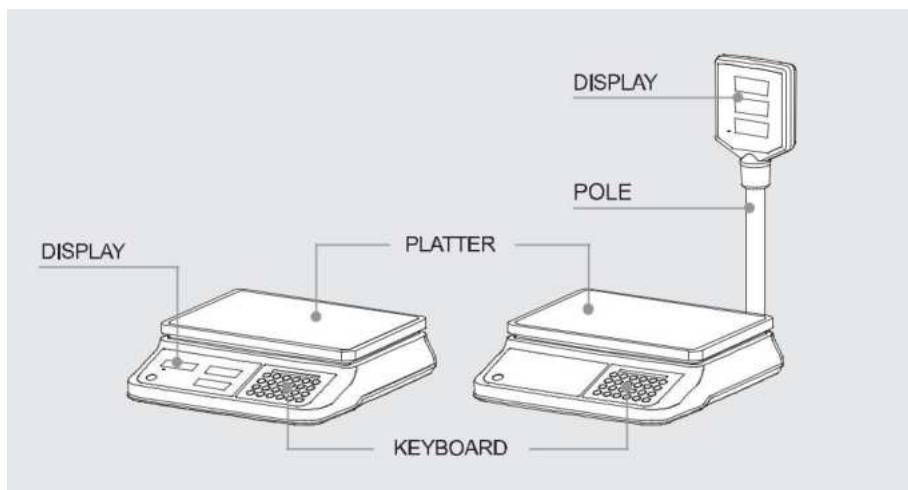

## PR II - B display frontal

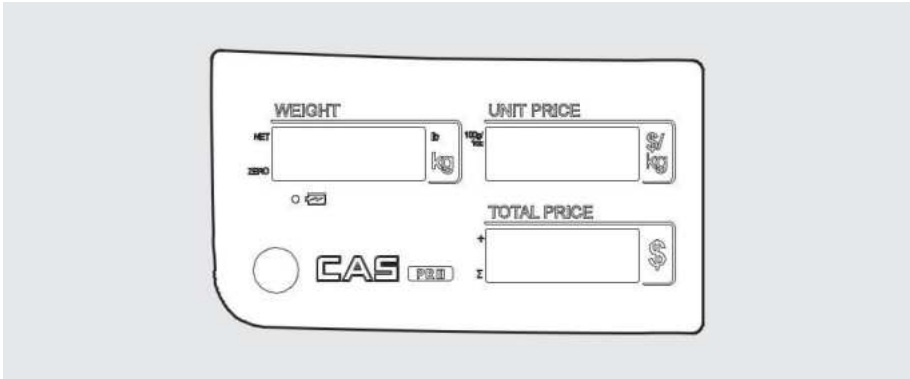

## PR II - B display client

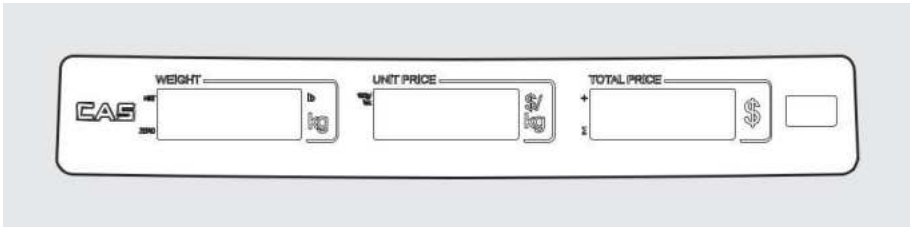

## PR II - P indicator frontal și tastatură

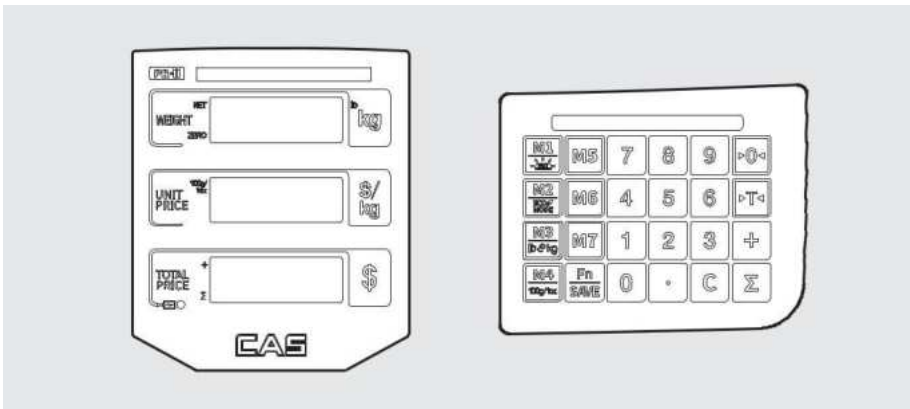

# FUNCȚII

TASTĂ	FUNCȚIE
 ~ 	Se utilizează pentru a introduce datele numerice
 ~ 	Taste PLU
	Tastă funcțională (iluminare display, regim economisire) Folosit pentru setare PLU
	Folosit pentru a șterge afișarea tuturor prețurilor numerice Folosit pentru a șterge suma totală Se utilizează pentru a șterge toate prețurile totale zilnice
	Se utilizează pentru setare la zero
	Pentru a seta sau a șterge valoarea țara
	Tastă salvare PLU . Pentru a face mai multe tranzacții de vânzări prin adăugare.
	Pentru a verifica vânzările totale sau pentru a finaliza vânzarea
	Se folosește pentru a introduce punctul zecimal atunci când este introdus prețul.
	Folosit pentru a schimba setarea luminii de fundal (OFF, ON, AUTO)
	Regim economisire
	Se utilizează pentru a schimba unitatea de greutate (kg sau lb)
	Folosit pentru schimba preț pe 100g (MDL / 100g) sau 1oz (MDL / 1oz)

# INSTALARE INDICATOR

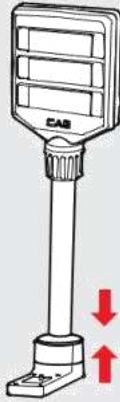

**Figure one**

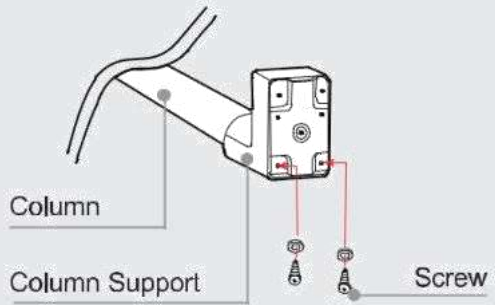

**Figure two**

# Operațiuni

- Activați comutatorul ON / OFF. Apoi, afișajul va afișa toate segmentele și va conta de la "9" la "0".

## Capitolul 1. Operațiuni de baza

### a. Funcție Zero

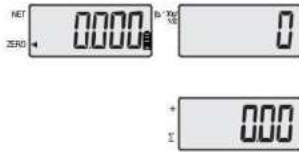

- ① Apăsati tasta ZERO pentru a seta Zero.

### b. Funcție Tara

Tara înseamnă greutatea recipientului. Puteti utiliza functia tara când cântăriți un articol cu recipient și măsurați numai greutatea elementului.

- Tara o data

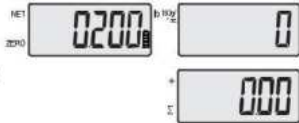

- ① Plasati un recipient pe platou.  
EX) 200g tara.

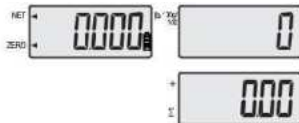

- ② Tastați TARA pentru a seta la zero.  
EX) 200g tara.

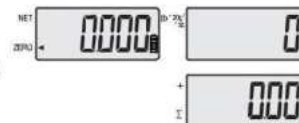

## ● Tara Următoare

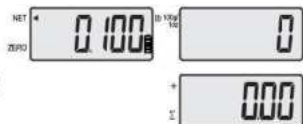
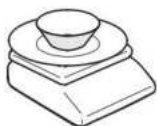

③ Plasați un alt recipient pe platou.

EX) 100g tara.

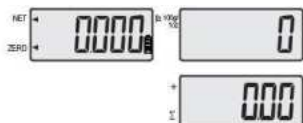

④ Tastați TARA pentru a seta la zero.

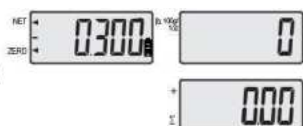

⑤ După ce cântăriți elementul, eliminați toate recipientele de pe platou.

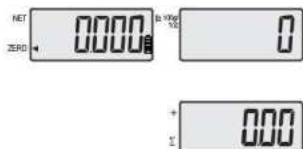

⑥ Tastați din nou TARA pentru a seta zero.

● **ATENȚIE:** Pentru a elimina funcția TARA, apăsați tasta "TARA" din nou după ce ați scos recipientul de pe platou. Funcția de ștergere automată a tăriei nu poate fi aplicată la seria PR

## Capitolul 2. Salvare PLU & utilizare

### a. Salvarea PLU

Această secțiune explică modul de salvare a prețului unitar în PLU.

DENUMIRE PLU	Număr PLU	Valoare	Comentarii
	7	1~7	

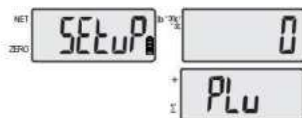

① Apăsați tasta "PLU" pentru câteva secunde apoi se va afișa meniul Set-up.

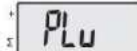

② După introducerea unității de preț, apăsați numărul de PLU pe care doriți să setați.

### b. Utilizare PLU

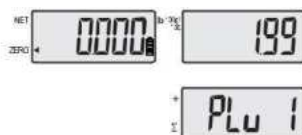



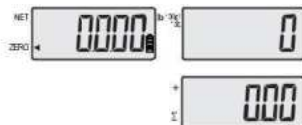







① Tastați M1 ~ M7 pentru a utiliza PLU. EX) Tastați M1.



② Tastați C pentru a șterge și a reveni la regimul normal de cântărire.

## Capitolul 3. Configurarile utilizatorului

Această secțiune explică modul de configurare a următoarelor funcții.

Tastă	Display	Funcție	Comentarii
	bL-At	Activare iluminare display la cântărire	
 + 	bL-oFF	Dezactivare iluminare display.	
	bL-on	Activare iluminare display permanentă.	
 + 	ps - 0	Dezactivare regim economisire.	
	ps - 1	Activare regim economisire.	
 + 	kg	Setare unitate kg	
	lb	Setare unitate lb	
 + 	up- kg or lb	Calculează pretul per kg sau lb	
	up-100g or 1oz	Calculează pretul per 100g (MDL/100g) sau 1oz (MDL/1oz)	
 + 	rS-Co	Mod continuu	
	rS-PC	Mod comandă	
	rS-St	Mod stabil	

## Capitolul 4. Vânzare

PR-II poate furniza introducerea prețului unității prin cheia numerică și tasta PLU.

### a. Introduceți prețul unității prin tastele numerice.

Această secțiune explică modul de introducere a prețului unitar prin tastele numerice și finalizarea tranzacției de vânzare.



① Plasați un element pe platou și tastați tastele numerice corespunzătoare pentru a introduce prețul.



EX) 1.99 pentru prețul unitar.



② Scoateți elementul de pe platou.

### b. Introduceți prețul unitar prin tasta PLU



① Tastați M1~M7 pentru PLU.

EX) M1

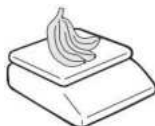

② Plasați un element pe platou.



③ Scoateți elementul de pe platou.



### c. Adăugarea mai multor tranzacții de vânzare pentru elementele cântărite.

- Folosiți tasta + pentru a efectua operațiunile de adaugare.
- Puteți să tastați PLU sau să introduceți prețul unitar.

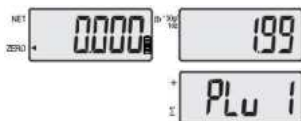

① Tastați M1~M7 pentru PLU

EX) M1

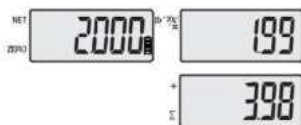
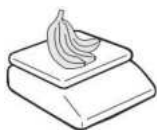

② Plasați un element pe platou..

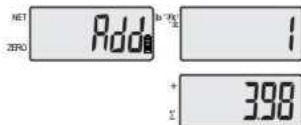

③ Tastați +.

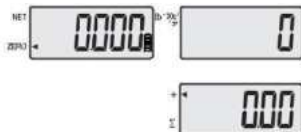

④ Scoateți elementul de pe platou.



⑤ Tastați prețul unitar.

EX) 2.99 pentru pepene galben.

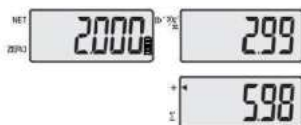

⑥ Plasați un element pe platou.

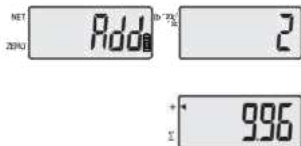

⑦ Tastați + . “Total Price” display indică  
Ca prețul total a fost adăugat, și “Unit Price”  
indică numărul de tranzacții adăugate.

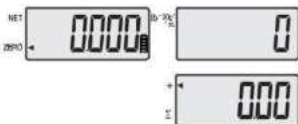

⑧ Scoateți elementul de pe platou.

- De asemenea, puteți plasa mai întâi articolul pe platou și apoi introduceți prețul unitar la cântar mai târziu.

## Capitolul 5. Plata

### a. Funcția de plată din suma totală a vânzărilor

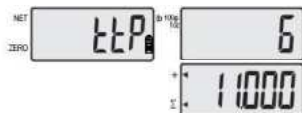

① Tastați Σ pentru a afișa prețul total.  
(Dacă doriți să reveniți la regimul de vânzare, tastați zero)



② Introduce suma achitată cu tastele numerice.



Ex) 120.00.

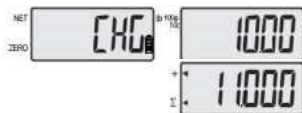

③ Tastați Σ pentru a vizualiza diferența care trebuie să restituiți clientului.



④ După verificarea restului tastați Σ pentru a reveni la regimul normal de cântărire.

## b. Ștergerea datelor privind totalul vânzărilor

Σ

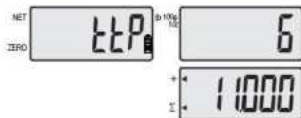

① Tastați Σ pentru a afișa prețul total.  
(Dacă doriți să reveniți la regimul de vânzări, tastați zero)

C

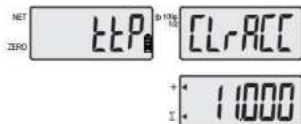

② Tastați C pentru a șterge datele vânzării totale.

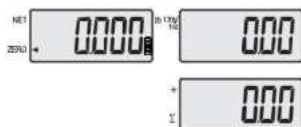

③ Se va afișa un mesaj și va reveni la regimul de cântărire.

# ÎNTREȚINEREA ACUMULATORULUI

## AVERTIZARE ACUMULATOR DESCĂRCAT



Când bateria este descărcată, pe display se afișează semnul "bAt-Lo".

Puteți înlocui bateria cu una nouă.

Dacă bateria este reîncărcabilă, vă rugăm să încărcați imediat.

Puteți scurta durata de viață a bateriei.

Dacă utilizați în continuare cântarul fără a înlocui bateria, poate furniza rezultate incorecte la măsurare.

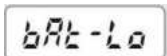
Mesaj eroare pe display	Descriere	Soluție
	The "Z-Err" apare când un punct zecimal sa mutat de la ultima calibrare.  Se va afișa mesajul "Err" când sunt limite HIGH și LOW setat la fel sau mai sus capacitate maximă	Apelați la un Service Centru Autorizat CAS.  Resetați greutatea
	"Err 3 este o eroare de supraîncărcare .	Scoateți greutate.
	Nivelul "bAt-Lo" este scăzut.	Schimbați bateria nouă. Dacă bateria reîncărcabilă, vă rugăm să încărcați imediat.

# SPECIFICAȚII

MODEL : PR-II

Capacitate	interval dublu	interval unic	interval dublu	interval unic	interval dublu	interval unic
		max 3/6 kg	max 6 kg	max 6/15 kg	max 15 kg	max 15/30 kg
e	e=1/2g	e=2 g	e=2/5 g	e=5 g	e=0,5/1 g	e=10 g
		e=1 g		e=2 g		e=5 g
		e=0,5 g		e=1 g		e=2 g
		e=0,2 g		e=0,5 g		e=1 g
<b>External Resolution</b>	1/3000	1/3000~ 1/30000	1/3000	1/3000~ 1/30000	1/3000	1/3000~ 1/30000
<b>Tara Max</b>	-max					
<b>Display</b>	6/6/6 (Greutate / Preț unitar / Preț Total)					
<b>Simboluri</b>	ZERO, TARE, kg/lb, 100g/1oz, ADD, SUM, Low Battery, AC POWER					
<b>Taste</b>	ZERO, TARE, M1~M7 KEY, FUCTION, ADD, SUM					
<b>Funcții</b>	7 PLU Conversia unității Regim economisire Iluminare display ON/OFF Funcția de control					
<b>Dimensiuni</b>	P: 341 (W) x 435 (D) x 474 (H)[mm] / 134 (W) x 171 (D) x 186 (H)[inch] B: 341 (W) x 383 (D) x 102 (H)[mm] / 134 (W) x 151 (D) x 40 (H)[inch]					
<b>Dimensiune platou</b>	330 (W) x 235 (D)[mm] / 129.92 (W) x 92.52 (D)[inch]					
<b>Greutate</b>	2.8 kg					
<b>Alimentare</b>	1.5 V x 3 units (Baterie D), Pb 4V/4Ah, 6 V Adapter					
<b>Autonomie</b>	Approx. 250ore ( Baterie de mangan ) / 500 ore (Alkaline at 20 °C /68 °F) / <b>iluminare display off</b>					
<b>Temperatura de operare</b>	-10 °C ~ +40 °C / 14 °F ~ 104 °F					
<b>Opțiuni</b>	RS232,USB,Baterie de mangan, cu bară, fara bară					

※ Notă: Specificațiile pot fi modificate pentru a fi îmbunătățite fără notificare.

## CERTIFICAT DE RECEPȚIE

Balanță electronică	
Număr fabricație	
Corespunde cerințelor tehnice NML R76-1:2009 și este recunoscut bun pentru exploatare.	
Anul fabricației	
Semnătură persoanelor responsabile pentru recepție	
Data punerii în funcție	
Importator	Melitax-Grup SRL, Chișinău, 022-90-90-50

Data verificării	Concluzia	Semnatura controlorului	Amprenta ștampilei de stat



CAS BLDG., #1315, YANGJAE-DAERO,  
GANGDONG-GU, SEOUL, KOREA

TEL\_ 82 2 2225 3500

FAX\_ 82 2 475 4668

[www.globalcas.com](http://www.globalcas.com)



9002-PRE-0033-0 2016.03

---



# BREAD SLICER

## CONTENTS

---

<b>A</b>	<b>GENERAL INFORMATION .....</b>	<b>Page 2</b>
A1	PRODUCT DESCRIPTION .....	Page 3
A2	TECHNICAL INFORMATION.....	Page 3
A3	TRANSPORTATION .....	Page 4
A4	UNPACKING .....	Page 4
<b>B</b>	<b>INSTALLATION .....</b>	<b>Page 4</b>
<b>C</b>	<b>SAFETY INSTRUCTIONS .....</b>	<b>Page 5</b>
<b>D</b>	<b>OPERATION .....</b>	<b>Page 6</b>
<b>E</b>	<b>CLEANING &amp; MAINTENANCE .....</b>	<b>Page 7</b>
<b>F</b>	<b>TROUBLESHOOTING .....</b>	<b>Page 8</b>
<b>G</b>	<b>SPARE PART LIST- EXPLODING DRAWING .....</b>	<b>Page 9</b>
<b>H</b>	<b>ELECTRIC CIRCUIT SCHEMA.....</b>	<b>Page 14</b>

## A GENERAL INFORMATION

---

**Before installing the appliance, read operation and maintenance instructions carefully. Wrong installation and part changing may damage the product or may cause injury on people. These are not in our company's responsibility to damage the appliance intentionally, negligence, detriments because of disobeying instructions and regulations, wrong connections. Unauthorized intervention to appliance invalidates the warranty.**

1. This instruction manual should be kept in a safe place for future reference.
- 2. Installation should be made in accordance with ordinances and security rules of that country by a qualified service personnel.**
3. This appliance has to be used by trained person.
4. Please turn off the appliance immediately in the event of malfunction or failure. The appliance should be repaired only by authorized service personnel. Please demand original spare part.



# BREAD SLICER

## A1 PRODUCT DESCRIPTION

---

\*The Professional Bread Slicer ,that provides high efficiency has been designed to be used in industrial kitchens.

Product Code	Dimensions (mm)	Weight (kg)	Packaging Dimensions (mm)
EMP.3001	700x700x1100	132	790x790x1150
EMP.3002	700x800x1100	132	790x890x1150
EMP.3004	650x650x700	120	735x735x750

## A2 TECHNICAL INFORMATION

---

Product Code	Capacity (slice/h)	Bread Dimens. (mm)	Slice Thickness (mm)	Blade (piece)	Power (KW)	Oper. Voltage (V)	Cable (mm <sup>2</sup> )	Fuse (A)
EMP.3001	500	500x140	10-20	46-24	0,37	220	3x1,5	16
EMP.3002	500	500x170	16-20	30-24	0,37	220	3x1,5	16
EMP.3004	500	480x130	13	30	0,37	220	3x1,5	16

### **A3      TRANSPORTATION**

---

\*This appliance can be moved by hand from area to area. Do not crash and drop the appliance while transporting.

### **A4      UNPACKING**

---

\*Please unpack the package according to the security codes and ordinances of current country and get rid from the pack. Parts which contacts with food are produced by stainless steel. All plastic parts are marked by material's symbol.

\*Please check that all the parts of appliance had come completely and if they are damaged or not during the shipping.

### **B        INSTALLATION**

---

\*Please place the product to straight and sturdy ground, please take necessary steps against possibility of overturn.

\*Technician who will serve for installation and service for the appliance must be professional on this subject and must have installation and service licenses by the company.

\*Connection to Electric Power Supply must be done by authorized person.

\*Please be sure that the voltage connected to appliance must be equal with the voltage which is on appliance's label.



This appliance must be connected to an earthed outlet in accordance with safety rules and standards.

\*Appliance's earthing must be connected to earthing line on panel which is nearest to electric installation.

\*Connection to the main fuse and leak current fuse must be done in accordance with the current regulations.

# BREAD SLICER

## C SAFETY INSTRUCTIONS

---



\*Do not use the appliance in insufficient lighted place.



\*Do not touch the moving attachments while the appliance operates.



\*Do not install the appliance in the presence of flammable or explosive materials.



\*Do not operate the appliance when the machine is empty.



\*Do not load so less or more than appliance's capacity.



\*Do not attempt to use the appliance without suitable protective equipments.



\*Because of any reason if there is a fire or flame flare where the appliance is used, turn off all gas valves and electric contactor switch quickly and use fire extinguisher. Never use water to extinguish the fire.



\*All the damages because of not having earthing connection will not be on warranty.

## D OPERATION

### \*Control Panel;

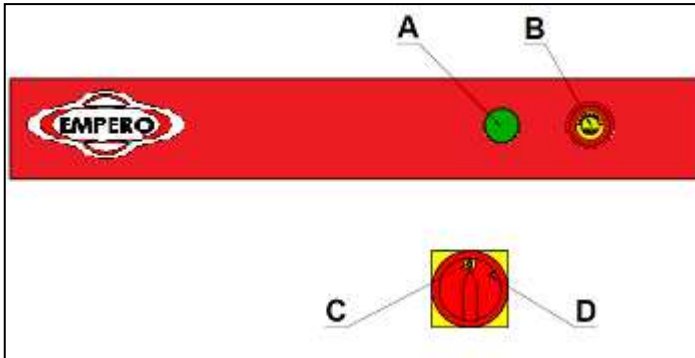

- A : Signal lamp  
 B : Urgent STOP button  
 C : Switch OFF position  
 D : Switch ON position

### \*Operating;

- Clean the bread tank and blade with wet cloth.
- Switch to (I) position.
- When the appliance is operated green lamp at the front side of the appliance signals.
- Pull the pushing handle that is with spring to front and keep with your hand.
- Place the breads that will be sliced into the bread tank.
- In order to slice the breads, leave the pushing handle to free.
- Bread tank will come to blades with the breads in it and the breads will be sliced by movement blades.
- Blades stop when pushing handle comes back to beginning position.
- In order to stop the appliance press URGENT STOP button.
- When the operation is completed, switch to (0) position or unplug the appliance.



# BREAD SLICER

## **E      CLEANING & MAINTENANCE**

---

### ➤ **CLEANING AND MAINTENANCE AFTER EVERY USE**

- Always turn off the appliance and disconnect from the power supply before cleaning.
- Clean the outer surface of the appliance ,tank and cutting blades with wet cloth and then dry.
- Do not use abrasive cleaning chemicals as these can leave harmful residues.
- Do not clean the appliance by spraying water directly,otherwise electric motor may get damaged.

### ➤ **PERIODIC CLEANING AND MAINTENANCE**

- Maintenance should be done by qualified person.
- Get the periodic maintenance of the appliance once in every 15 days.
- The Bread Slicers require low maintenance (Motor and ball bearings are lubricated).
- Check the spring of pushing handle in periodic times.

## F TROUBLESHOOTING

<p><b>THE APPLIANCE DOESN'T OPERATE</b></p>	<ol style="list-style-type: none"> <li>1. Check if the appliance is plugged in.</li> <li>2. Check the electrical connections and voltage.</li> <li>3. If the URGENT STOP button is pressed, the appliance doesn't operate.</li> </ol>
<p><b>THE BREAD SLICES DON'T GO OUT</b></p>	<ol style="list-style-type: none"> <li>1. If the spring of pushing handle is broken, it can not move forward and back and the slices don't go out.</li> </ol>
<p><b>THE APPLIANCE STOPPED</b></p>	<ol style="list-style-type: none"> <li>1. The appliance can stop due to low voltage. In this situation check the voltage.</li> <li>2. The appliance may stop when it is overloaded.</li> </ol>
<ul style="list-style-type: none"> <li>• If bread slicing is not done at suitable quality</li> <li>• If any function of security doesn't work             <ul style="list-style-type: none"> <li>➤ Do not use the appliance.</li> </ul> </li> </ul>	

**\*If these problems are still going on, contact with our authorized services.**

# BREAD SLICER

## G SPARE PART LIST-EXPLODING DRAWING

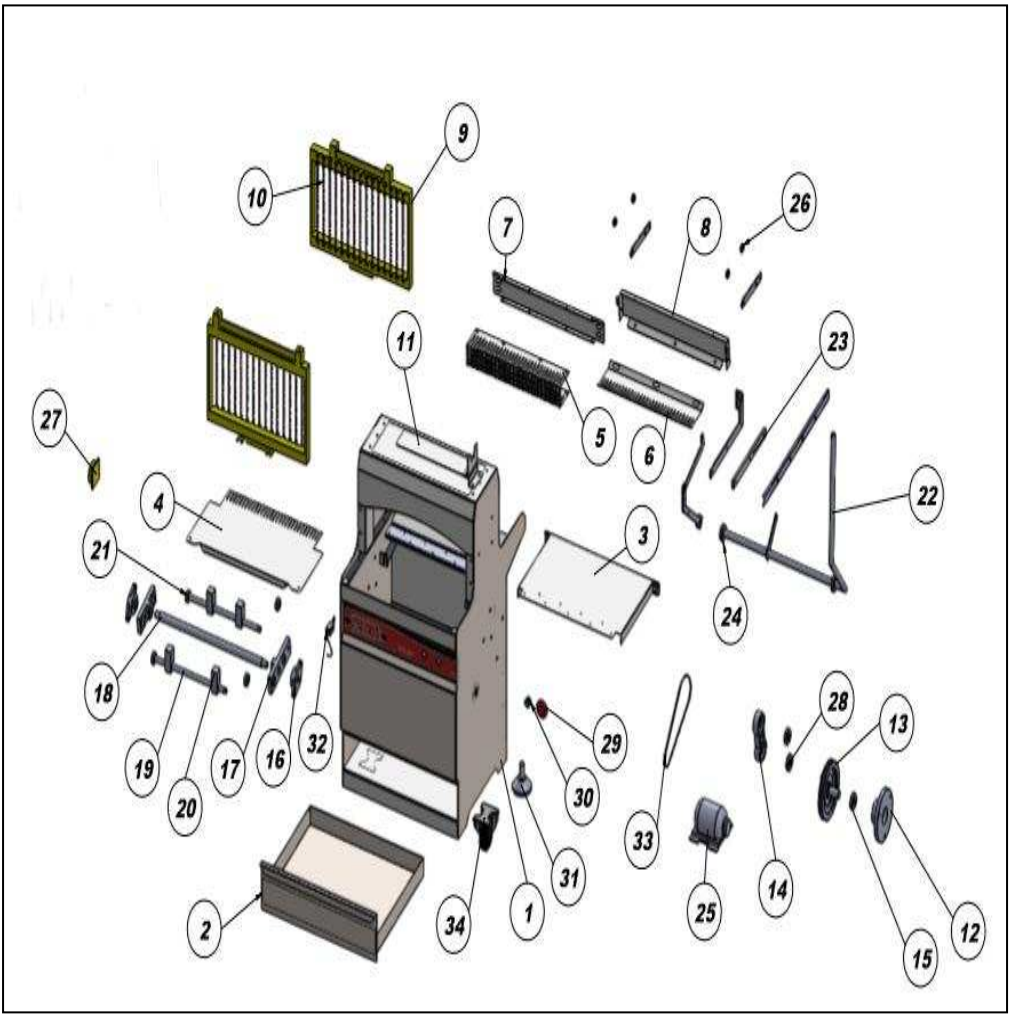

EMP.3001

**G SPARE PART LIST-EXPLODING DRAWING**

PRODUCT CODE:EMP.3001		
NO	PRODUCT NAME	P.CODE
1	MAIN FRAME	Y.EMP.3001.001
2	DRAWER	Y.EMP.3001.002
3	BACK SHEETMETAL	Y.EMP.3001.003
4	FRONT SHEETMETAL	Y.EMP.3001.004
5	DRIVER	Y.EMP.3001.005
6	PRESSING PART	Y.EMP.3001.006
7	DRIVER FLAP	Y.EMP.3001.007
8	PRESSING SHEETMETAL	Y.EMP.3001.008
9	CASSETTE	Y.EMP.3001.009
10	BLADE	Y.EMP.3001.010
11	PACKING	Y.EMP.3001.011
12	DISC	Y.EMP.3001.012
13	PULLEY	Y.EMP.3001.013
14	CONNECTING ROD	Y.EMP.3001.014
15	6205 ZZ BALL BEARING	Y.EMP.3001.015
16	UCFL204 BALL BEARING	Y.EMP.3001.016
17	JOINT BEARING CASTING	Y.EMP.3001.017
18	MIDDLE BEARING SHAFT	Y.EMP.3001.018
19	CASSETTE BEARING SHAFT	Y.EMP.3001.019
20	MIDDLE BEARING WEDGE	Y.EMP.3001.020
21	6202 ZZ BALL BEARING	Y.EMP.3001.021
22	DRIVER HANDLE	Y.EMP.3001.022
23	DRIVER SPRING	Y.EMP.3001.023
24	DRIVER HANDLE BALL BEARING	Y.EMP.3001.024
25	MOTOR	Y.EMP.3001.025
26	PRESSING SHEETMETAL PLASTIC	Y.EMP.3001.026
27	SWITCH	Y.EMP.3001.027
28	6204 ZZ BALL BEARING	Y.EMP.3001.028
29	URGENT STOP BUTTON	Y.EMP.3001.029
30	START BUTTON	Y.EMP.3001.030
31	BALL JOINT FEET	Y.EMP.3001.031
32	SWITCH	Y.EMP.3001.032
33	PULLEY BELT (13X725)	Y.EMP.3001.033
34	FIXED WHEEL	Y.EMP.3001.034
35	PRESSING PART SPRING	Y.EMP.3001.035

# BREAD SLICER

## G SPARE PART LIST-EXPLODING DRAWING

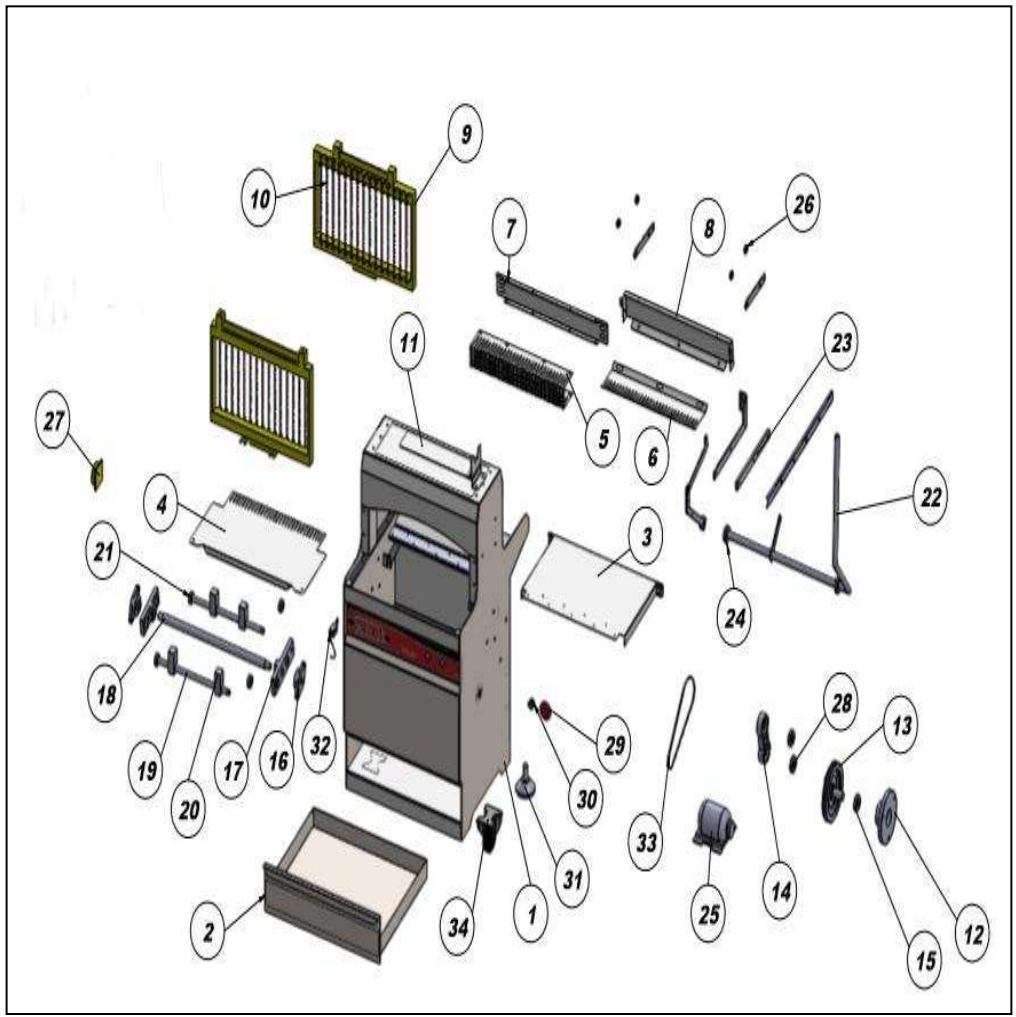

**G SPARE PART LIST-EXPLODING DRAWING**

PRODUCT CODE:EMP.3002		
NO	PRODUCT NAME	P.CODE
1	MAIN FRAME	Y.EMP.3002.001
2	DRAWER	Y.EMP.3002.002
3	BACK SHEETMETAL	Y.EMP.3002.003
4	FRONT SHEETMETAL	Y.EMP.3002.004
5	DRIVER	Y.EMP.3002.005
6	PRESSING PART	Y.EMP.3002.006
7	DRIVER FLAP	Y.EMP.3002.007
8	PRESSING SHEETMETAL	Y.EMP.3002.008
9	CASSETTE	Y.EMP.3002.009
10	BLADE	Y.EMP.3002.010
11	PACKING	Y.EMP.3002.011
12	DISC	Y.EMP.3002.012
13	PULLEY	Y.EMP.3002.013
14	CONNECTING ROD	Y.EMP.3002.014
15	6205 ZZ BALL BEARING	Y.EMP.3002.015
16	UCFL204 BALL BEARING	Y.EMP.3002.016
17	JOINT BEARING CASTING	Y.EMP.3002.017
18	MIDDLE BEARING SHAFT	Y.EMP.3002.018
19	CASSETTE BEARING SHAFT	Y.EMP.3002.019
20	MIDDLE BEARING WEDGE	Y.EMP.3002.020
21	6202 ZZ BALL BEARING	Y.EMP.3002.021
22	DRIVER HANDLE	Y.EMP.3002.022
23	DRIVER SPRING	Y.EMP.3002.023
24	DRIVER HANDLE BALL BEARING	Y.EMP.3002.024
25	MOTOR	Y.EMP.3002.025
26	PRESSING SHEETMETAL PLASTIC	Y.EMP.3002.026
27	SWITCH	Y.EMP.3002.027
28	6204 ZZ BALL BEARING	Y.EMP.3002.028
29	URGENT STOP BUTTON	Y.EMP.3002.029
30	START BUTTON	Y.EMP.3002.030
31	BALL JOINT FEET	Y.EMP.3002.031
32	SWITCH	Y.EMP.3002.032
33	PULLEY BELT (13X725)	Y.EMP.3002.033
34	FIXED WHEEL	Y.EMP.3002.034
35	PRESSING PART SPRING	Y.EMP.3002.035

# BREAD SLICER

## G SPARE PART LIST-EXPLODING DRAWING

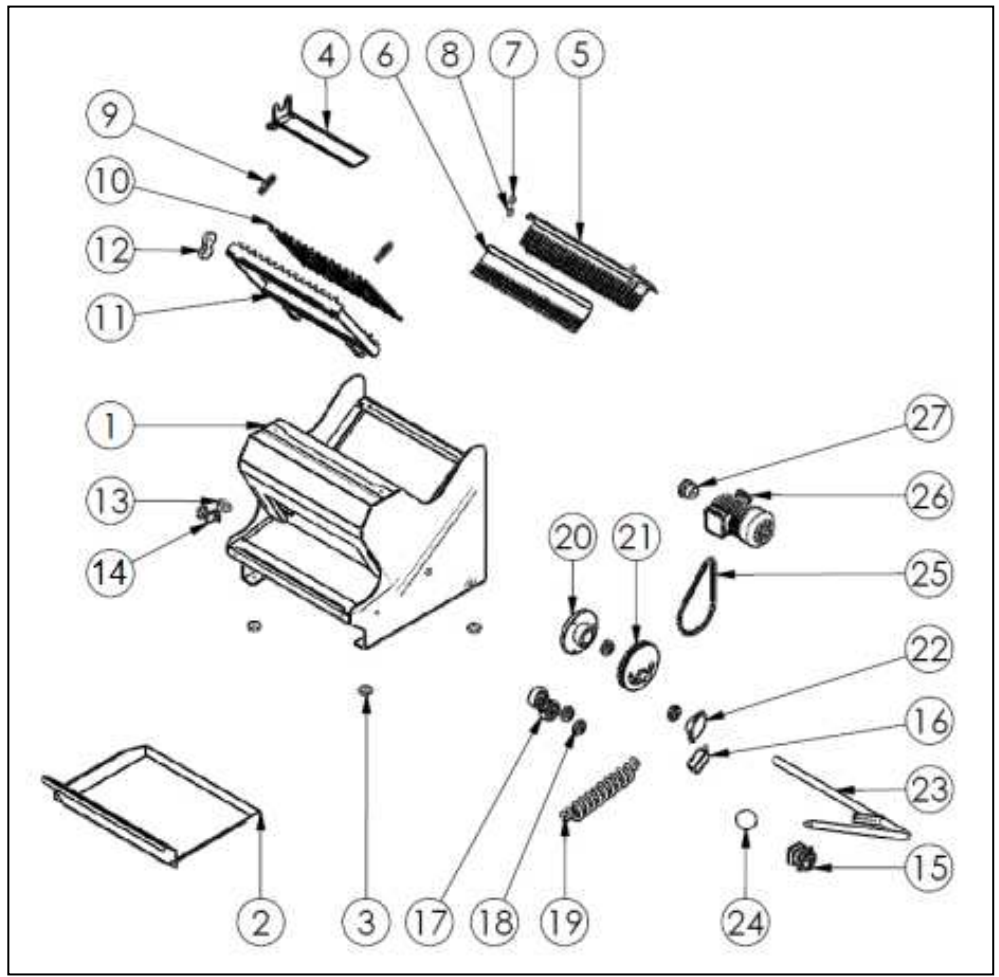

EMP.3004

**G SPARE PART LIST-EXPLODING DRAWING**

<b>PRODUCT CODE : EMP.3004</b>		
<b>NUMBER</b>	<b>PRODUCT NAME</b>	<b>PRODUCT CODE</b>
1	BASE FRAME	Y.EMP.3004.001
2	DRAWER	Y.EMP.3004.002
3	FEET	Y.EMP.3004.003
4	PACKING HANDLE	Y.EMP.3004.004
5	BREAD DRIVER	Y.EMP.3004.005
6	PRESSING PART	Y.EMP.3004.006
7	PRESSING PART POLYAMIDE	Y.EMP.3004.007
8	PRESSING PART ECCENTRIC POLYAMIDE	Y.EMP.3004.008
9	SPRING	Y.EMP.3004.009
10	BLADE	Y.EMP.3004.010
11	BLADE CONNECTION MECHANISM	Y.EMP.3004.011
12	BLADE CONNECTION MECHANISM POLYAMIDE	Y.EMP.3004.012
13	SWITCH	Y.EMP.3004.013
14	URGENT STOP	Y.EMP.3004.014
15	SWITCH	Y.EMP.3004.015
16	SWITCH	Y.EMP.3004.016
17	ROLLER BEARING	Y.EMP.3004.017
18	BALL BEARING	Y.EMP.3004.018
19	SPRING	Y.EMP.3004.019
20	BEARING BLOCK	Y.EMP.3004.020
21	PULLEY	Y.EMP.3004.021
22	ROLLER BEARING	Y.EMP.3004.022
23	PULLING HANDLE	Y.EMP.3004.023
24	HANDLE	Y.EMP.3004.024
25	BELT	Y.EMP.3004.025
26	MOTOR	Y.EMP.3004.026
27	PULLEY	Y.EMP.3004.027

# BREAD SLICER

## H ELECTRIC CIRCUIT SCHEMA

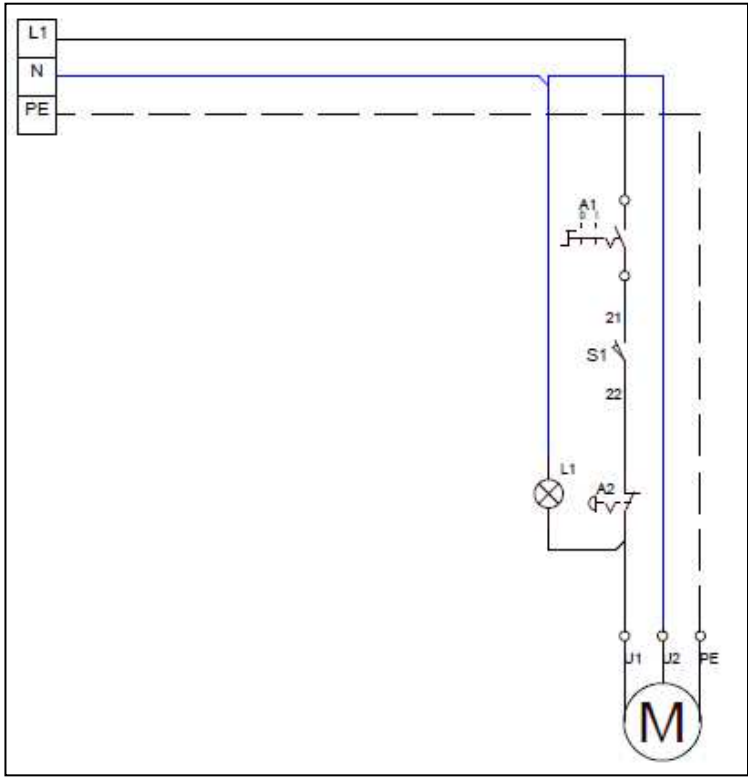

PRODUCT CODE	KW	RPM	VOLTAGE
EMP.3001	0,37	1400	220
EMP.3002	0,37	1400	220
EMP.3004	0,37	1400	220

A1	A2	M	S1	L1
(0-1) Monophase PAKO Switch	URGENT STOP	Motor	Mechanic Switch	Signal Lamp

## ATTESTATION OF COMPLIANCE UYGUNLUK ONAYI

Numara:  
Number: **GYC-KD-2435109**

Sertifika Sahibi:  
Owner of Certificate: **ERSÖZ-GONCA MUTFAK MAKİNE VE EKİPMANLARI SAN. TİC. A.Ş.  
KONYA ORGANİZE SANAYİ BÖLGESİ 9 NOLU SK. NO:20 KONYA/TÜRKİYE**

İşletme Yeri ve Adresi:  
Location: **ERSÖZ-GONCA MUTFAK MAKİNE VE EKİPMANLARI SAN. TİC. A.Ş.  
KONYA ORGANİZE SANAYİ BÖLGESİ 9 NOLU SK. NO:20 KONYA/TÜRKİYE**

Ürün ve Açıklama:  
Products and Description: **EKMEK DİLİMLEME MAKİNASI  
BREAD SLICER MACHINE**

Ticari Markalar:  
Trademark/s: **EMPERO**

Seri ve Modelleri:  
Series and Models: **EMP.3001, EMP.3002, EMP.3004, EMP.3001-10, EMP.3001-13, EMP.3001-16,  
EMP.3004-10, EMP.3004-13, EMP.3004-16,**

Referans Standart(lar):  
Reference Standard(s): **IEC 60335-1:2020/COR1:2021 & IEC 60335-2 64:2021/AMD1:2024**

Test Raporları:  
Test Reports: **ELK24T280-28 Numaralı ve 06/12/2024 Tarihli Test Raporu  
Test Report No. ELK24T280-28 and Dated 06/12/2024**

Incelemenin sonucu ve bu doküman SZUTEST'e sözleşme kapsamında sunulan herhangi bir doküman değişmediği sürece, bu sözleşme kurallarının ve sözleşmenin kendisinin geçerli olduğu sürece ve aşağıda belirtilen geçerlilik tarihine kadar geçerlidir. Ürünler için üretici iç üretim ve kalite kontrolleri gerçekleştirmeli, Temel Güvenlik gereklilikleri için yeterli çözümler üretmeli ve uygunluk beyanı sağlamalıdır. SZUTEST, yukarıda belirtilen üreticinin referans edilen teknik dosyasının 3'üncü taraf incelemesinin gönüllü talebe istinaden yapıldığını beyan eder. 2014/35/AB Belirli Gerilim Sınırları İçin Tasarılan Elektrikli Ekipman ile ilgili Yönetmeliğine uyum tamamıyla üreticinin sorumluluğundadır ve bu doküman herhangi bir yasal gerekliliğe uyumun kanıtı için kullanılamaz. Bu doküman bu gerekliliklerin yerini alamaz ve üreticinin ürünlerini pazara sunmadan önce sağlaması gereken gerekliliklere uyguladığını göstermek için kullanılamaz. Bu notifikasyon dışı inceleme herhangi bir Avrupa Yönetmeliği çerçevesinde alınmış herhangi bir notifikasyonla ilgili ve SZUTEST'in notifikasyon kapsamında yapılmış bir inceleme değildir. Sertifikanın güncel geçerlilik durumu SZUTEST'in web sitesinden kontrol edilmelidir.

*The results of the review and this document report can only be valid unless no document under the scope of signed agreement submitted to SZUTEST has been changed, if the agreement terms and the agreement itself remains valid and until the date of validity stated below. For devices, the manufacturer must perform internal manufacturing and quality controls, when necessary, provide proper solutions for essential safety requirements and must provide a declaration of conformity. SZUTEST declares that the aforementioned manufacturer's third-party review of referenced technical file is performed upon voluntary request. It is the manufacturer's sole responsibility to conform to the requirements of 2014/35/EU Low Voltage Directive and this document cannot be used a legal document to claim any type of conformity. This document cannot replace any of these requirements and cannot be used to claim conformance to the requirements of the manufacturer before placing the products on the market. This non-notified review is not a part of any type of notification for EU Regulations and is not related with the notification scope of SZUTEST. The current validity of the certificate shall be checked from SZUTEST's website.*

Certification Date / Belge Tarihi: 16/12/2024  
Validity Date / Geçerlilik Tarihi: 15/12/2027



Department Manager



**CODE: EMP.3004-13**

0.37 kw -220 motor power  
550 mm bread length  
1400 mm bread height  
13 mm slice thickness  
Quantity of blades 30  
Stainless steel blades

Easy-to-operate arm system for bread slicing

Adjustable press system to height of bread

All surface is stainless steel

Adjustment arm provide to cut bread without breaking into pieces

Automatic turning off after slicing

Body- electrostatic oven painted

Top

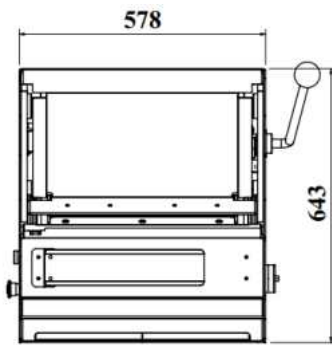

Side

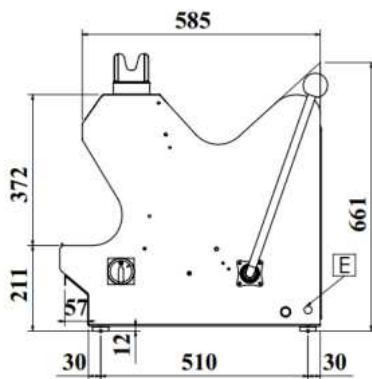

Front

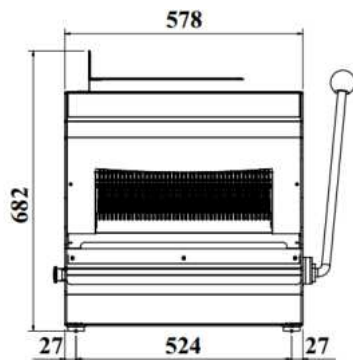

E- Electric inlet

**Main information**

Length	650 mm
Depth	650 mm
Height	700 mm
Net weight	
m <sup>3</sup>	0.61
Packed length	780 mm
packed depth	710 mm
packed height	820 mm
packed weight	115 kg
Total power	0.37 kW - 220 V
Slice thickness	13 mm



# HENDI

Tools for Chefs

Hendi BV  
Innovatielaan 6  
6745 XW De Klomp  
The Netherlands

Tel: +31 317 681040

[www.hendi.eu](http://www.hendi.eu)  
[info@hendi.eu](mailto:info@hendi.eu)

EN / DE / FR / PL / NL / IT / RO / GR / RU / ET / CZ / SK / LT / LV / HR / HU / SL / SR / BG

## Hendi BV hereby declares, under its sole responsibility, that the product:

*Hendi BV erkl rt hiermit unter alleiniger Verantwortung, dass das Produkt / Hendi BV d clare par la pr sente, sous sa seule responsabilit , que le produit / Hendi BV o wiadcza, na swoj wyaczn odpowiedzialno c,  e produkt / Hendi BV verklaart hierbij, onder eigen verantwoordelijkheid, dat het product / Hendi BV dichiara, sotto la sua esclusiva responsabilit , che il prodotto / Hendi BV declara sub responsabilitatea sa ca produsul / Hendi BV δηλώνει  τι, με δική της υπευθυνότητα,  τι το προϊόν / Hendi BV pod svojo isklju iteljnuju odgovornost' zayavlyajet,  to tovar / Hendi BV deklareerib ainuisikuliselt, et tooted / Hendi BV prohla uje na svou vhradn odpovdnost,  e vrobek / Hendi BV prehlasuje na svojo vhradn zodpovednosť,  e vrobok / Hendi BV savo i skirtine atsakomybe parei kia, kad prek s / Hendi BV pilnib uz savu atbildību paziņo, ka preces / Hendi BV ovime izjavljuje, na svoju isklju ivu odgovornost, da proizvod / A Hendi BV ezennel kizrlagos felelssgre kijelenti, hogy a term k / Hendi BV pod svojo izklju no odgovornostjo izjavlja, da izdelek / Hendi BV ovime izjavljuje, pod sopstvenom odgovorno u, da proizvod / C nastojcoto Hendi BV deklarira na svoja odgovornost,  e produktt:*

### Product number:

Artikelnummer / Code article / Kod produktu / Productnummer / Numero prodotto / Cod produs / Κωδικός προϊόντος / Код товара / Tootekood / K d vrobku / K d vrobku / Preki kodas / Pre u kods /  ifra proizvoda / Term k szm /  tevilka izdelka / Шифра производа / Номер на продукт:

**209936**

### Product name:

Artikelbezeichnung / D signation / Nazwa produktu / Productnaam / Nome prodotto / Nume produs / Ονομασία προϊόντος / Название товара / Tootenimi / Nzev vrobku / Nzov vrobku / Preki pavadinimas / Pre u posaukums / Naziv proizvoda / Term k neve / Ime izdelka / Назив производа / Име на продукта:

**Electric kettle 2,5 ltr**



### Brand:

Marke / Marque / Marka / Merk / Marca / Brand / Mrka / Брен  / Kaubamrk / Zna ka / Zna ka / Preki  enklas / Pre u zme / Robna marka / Mrka / Blagovna znamka / Марка / Марка:

**Hendi**

### Meets the essential requirements as described in directives:

*die in den folgenden Richtlinien beschriebenen essenziellen Anforderungen erfllt / r pond aux normes imp ratives conforme aux directives / speľnia wymagania zasadnicze okre lone w dyrektywach / voldoet aan de essenti le eisen zoals beschreven in de richtlijnen / soddisfa i requisiti essenziali descritti nelle direttive / Ineplneste cerintele obligatorii descrie regulament / πληροί τις βασικές απαιτήσεις  πως περιγράφονται στις οδηγίες / соответствует основным требованиям, изложенным в директивах / vastab direktiivides mrgitud n uetele / splňuje zkladn po adavky stanoven ve smrniciach / splňa zkladn po iadavky stanoven v smerniciach / atitinka direktyvose nurodytus reikalavimus / atbilst direktivs nordtajm prasbm / Ispunjava osnovne zahtjeve kako su opisani u smjernicama / Megfelel az irnyelvekben leirt alapvet  k vetelmnyeknek / Izpolnjuje bistvene zahteve, kot je opisano v direktivah / Исполњава основне захтеве како су описане у смерницама / Отговаря на основните изисквания, както е описано в директивите:*

2014/35/EU

2014/30/EU

2011/65/EU and amendment 2015/863/EU  
PAH's content - German Product Safety Commission  
GS Specification AfPS GS 2019:01 PAK  
Regulation 1907/2006/EC  
Regulation 1935/2004/EC  
Regulation 10/2011/EU

### Has been designed and manufactured in accordance with the harmonized standards:

*in bereinstimmung mit den folgenden Normen und Standards entworfen und hergestellt wurde / a  t  con u et fabriqu  conform ment aux normes standardis es / został zaprojektowany i wykonany zgodnie z normami zharmonizowanymi / is ontworpen en vervaardigd in overeenstemming met de geharmoniseerde normen /   stato progettato e fabbricato secondo le norme armonizzate / A fost proiectat si fabricat in conformitate cu standardele greate /  χει σχεδιαστεί και κατασκευαστεί σύμφωνα με τα εναρμονισμένα πρότυπα / разработан и изготовлен в соответствии с гармонизированными стандартами / on projekteeritud ja toodetud koosk las harmoniseeritud standarditega / byl navr en a vyroben v souladu s harmonizovanmi normami / bol navrhnut a vyroben v slade s harmonizovanmi normami / sukurtas ir pagamintas pagal darniuosius standartus / izveidots un izgatavots saskaņ ar saskaņotajiem standartiem / Dizajniran je i proizveden u skladu s usklađenim standardima / A harmonizlt szabnyoknak megfelel en tervezt k  s gyrtottk / Je bil zasnovan in izdelan v skladu z usklajenimi standardi / Дизајниран је и произведен у складу са усклађеним стандардима / Проектиран и произведен в съответствие с хармонизираните стандарти:*

EN 60335-1:2012+A11:2014+A13:2017+

A1:2019+A2:2019+A14:2019+A15:2021

EN 60335-2-15:2016+A11:2018+A1/A2/A12:2021

EN 62233:2008

EN IEC 55014-1:2021

EN IEC 55014-2:2021

EN IEC 61000-3-2:2019+A1:2021

EN 61000-3-3:2013+A1:2019+A2:2021

De Klomp, 01-12-2022

**Hendi b.v.**  
Innovatielaan 6  
6745 XW De Klomp  
The Netherlands  
kvk 30053484

R.E. Vooijs  
Purchasing Manager



EU DECLARATION OF CONFORMITY

EN / DE / NL / PL / FR / IT / RO / GR / HR / CZ / HU / UA / EE / LV / LT / PT / ES / SK / DK / FI / NO / SI / SE / BG / RU / SR / AL

**EN: Hendi BV hereby declares, under his own responsibility, that the product:**

DE: Hendi BV erklärt hiermit in eigener Verantwortung, dass das Produkt: / NL: Hierbij verklaart Hendi BV onder eigen verantwoordelijkheid dat het product: / PL: Firma Hendi BV niniejszym oświadcza na własną odpowiedzialność, że produkt: / FR: Hendi BV déclare par la présente sous sa propre responsabilité que le produit: / IT: Hendi BV dichiara sotto la propria responsabilità che il prodotto: / RO: Hendi BV declară pe propria răspundere că produsul: / GR: O Hendi BV δηλώνει με δική του ευθύνη ότι το προϊόν: / HR: Hendi BV ovime izjavljuje na vlastitu odgovornost da proizvod: / CZ: Společnost Hendi BV tímto prohlašuje na svou výhradní odpovědnost, že výrobek: / HU: A Hendi BV ezennel saját felelősségére kijelenti, hogy a termék: / UA: Hendi BV цим заявляє під власну відповідальність, що продукт: / EE: Hendi BV deklareerib omal vastutusel, et toode: / LV: Hendi BV ar šo paziņo uz savu atbildību, ka produkts: / LT: Čia Hendi BV patvirtina, prisiimdama atsakomybę, kad šis gaminys: / PT: A Hendi BV declara sob a sua própria responsabilidade que o produto: / ES: Hendi BV declara bajo su propia responsabilidad que el producto: / SK: Spoločnosť Hendi BV týmto prehlasuje na svoju výhradnú zodpovednosť, že výrobok: / DK: Hendi BV erklærer hermed på eget ansvar, at produktet: / FI: Hendi BV vakuuttaa täten omalla vastuullaan, että tuote: / NO: Hendi BV erklærer herved under eget ansvar at produktet: / SI: Hendi BV izjavlja, da je izdelek: / SE: Hendi BV försäkrar härmed på eget ansvar att produkten: / BG: С настоящото Hendi BV декларира, че продуктът, под своя собствена отговорност: / RU: Hendi BV настоящим заявляет под свою ответственность, что продукт: / SR: Hendi BV ovim izjavljuje, na sopstvenu odgovornost, da proizvod: / AL: Hendi BV deklaron, nën përgjegjësinë e tij, se produkti:

**EN: Product number:**

DE: Produktnummer: / NL: Productnummer: / PL: Numer produktu: / FR: Numéro de produit: / IT: Numero del prodotto: / RO: Numărul produsului: / GR: Αριθμός προϊόντος: / HR: Broj proizvoda: / CZ: Číslo výrobku: / HU: Termék szám: / UA: Номер виробу: / EE: Tootenumber: / LV: Izstrādājuma numurs: / LT: Gaminio numeris: / PT: Número do produto: / ES: Número de producto: / SK: Číslo výrobku: / DK: Produktnummer: / FI: Tuotenumero: / NO: Produktnummer: / SI: Številka izdelka: / SE: Produktnummer: / BG: Номер на продукта: / RU: Номер продукта: / SR: Broj proizvoda: / AL: Numri i produktit:

**210031 - 210048 - 210000 - 210017 -  
970294 - 210086****EN: Product name:**

DE: Produktname: / NL: Productnaam: / PL: Nazwa produktu: / FR: Nom du produit: / IT: Nome del prodotto: / RO: Numele produsului: / GR: Ονομασία προϊόντος: / HR: Ime proizvoda: / CZ: Název výrobku: / HU: Termék név: / UA: Назва продукту: / EE: Toote nimi: / LV: Produkta nosaukums: / LT: Gaminio pavadinimas: / PT: Nome do produto: / ES: Nombre del producto: / SK: Názov výrobku: / DK: Produktnavn: / FI: Tuotteen nimi: / NO: Produktnavn: / SI: Ime izdelka: / SE: Produktnamn: / BG: Име на продукта: / RU: Наименование товара: / SR: Ime proizvoda: / AL: Emri i produktit:

**Slicer Profi Line 195 - 220 - 250 -  
300 - Red****EN: Brand:**

DE: Marke: / NL: Merk: / PL: Marka: / FR: Marque: / IT: Marca: / RO: Marca: / GR: Μάρκα: / HR: Marka: / CZ: Značka: / HU: Márka: / UA: Бренд: / EE: Kaubamärk: / LV: Zīmols: / LT: Prekės ženklas: / PT: Marca: / ES: Marca: / SK: Značka: / DK: Mærke: / FI: Tuotemerkki: / NO: Merke: / SI: Znamka: / SE: Varumärke: / BG: Търговска марка: / RU: Марка: / SR: Marka: / AL: Markë:

**HENDI****EN: Meets the essential requirements as described in:**

DE: Erfüllt die grundlegenden Anforderungen wie beschrieben in: / NL: Voldoet aan de essentiële vereisten zoals beschreven in: / PL: Spełnia podstawowe wymagania opisane w: / FR: Répond aux exigences essentielles décrites dans: / IT: Soddisfa i requisiti essenziali descritti in: / RO: Îndeplinește cerințele esențiale descrise în: / GR: Πληροί τις βασικές απαιτήσεις όπως περιγράφεται στο: / HR: Ispunjava osnovne zahtjeve kako je opisano u: / CZ: Splňuje základní požadavky popsané v: / HU: Megfelel az alapvető követelményeknek az alábbiak szerint: / UA: Відповідає основним вимогам, описаним у: / EE: Vastab järgmistes põhinõuetes kirjeldatud nõuetele: / LV: Atbilst pamatprasībām, kā aprakstīts: / LT: Atitinka esminius reikalavimus, aprašytus: / PT: Cumpre os requisitos essenciais descritos em: / ES: Cumple los requisitos esenciales descritos en: / SK: Splňa základné požiadavky opísané v: / DK: Opfylder de væsentlige krav som beskrevet i: / FI: Täyttää olennaiset vaatimukset, jotka on kuvattu kohdassa: / NO: Oppfyller de grunnleggende kravene som beskrevet i: / SI: Izpolnjuje bistvene zahteve, opisane v: / SE: Uppfyller de väsentliga kraven som beskrivs i: / BG: Отговаря на основните изисквания, описани в: / RU: Отвечает основным требованиям, описанным в: / SR: Ispunjava osnovne zahteve kako je opisano: / AL: Plotëson kërkesat thelbësore siç përshkruhet në:

Directive 2006/42/EC  
Directive 2014/30/EU  
Directive 2011/65/EU and its amendment  
2015/863/EU  
Regulation 1935/2004/EC  
Regulation 10/2011/EU  
Regulation 2023/2006/EC**EN: Has been engineered and manufactured in conformity to standards:**

DE: Wurde in Übereinstimmung mit Normen entwickelt und hergestellt: / NL: Is ontworpen en vervaardigd in overeenstemming met normen: / PL: Został zaprojektowany i wyprodukowany zgodnie z normami: / FR: A été conçu et fabriqué conformément aux normes: / IT: È stato progettato e prodotto in conformità a norme: / RO: A fost proiectat și fabricat în conformitate cu standardele: / GR: Έχει κατασκευαστεί και κατασκευαστεί σύμφωνα με πρότυπα: / HR: Projektiran je i proizveden u skladu s standardima: / CZ: Byl navržen a vyroben v souladu s normami: / HU: A szabványoknak megfelelően lett megtervezve és gyártva: / UA: Розроблено та виготовлено відповідно до стандартів: / EE: On konstrueeritud ja valmistatud kooskõlas standarditega: / LV: Ir konstruēts un izgatavots atbilstoši standartiem: / LT: Buvo sukonstruotas ir pagamintas, laikantis standartų: / PT: Foi concebido e fabricado em conformidade com as normas: / ES: Ha sido diseñado y fabricado de conformidad con normas: / SK: Bol navrhnutý a vyrobený v súlade s normami: / DK: Er blevet udviklet og fremstillet i overensstemmelse med standarder: / FI: On suunniteltu ja valmistettu standardien mukaisesti: / NO: Har blitt konstruert og produsert i samsvar med standarder: / SI: Je bila izdelana in izdelana v skladu z standardi: / SE: Har konstruerats och tillverkats i enlighet med standarder: / BG: E проектиран и произведен в съответствие с стандарти: / RU: Был разработан и изготовлен в соответствии с стандартами: / SR: Konstruisan je i proizveden u skladu sa standardima: / AL: Është projektuar dhe prodhuar në përputhje me standardet:

EN 1974:2020  
EN 60204-1:2018  
EN ISO 12100:2010  
EN IEC 55014-1:2021  
EN IEC 55014-2:2021  
EN IEC 61000-3-2:2019+A1:2021  
EN 61000-3-3:2013+A2:2021

De Klomp, 30-04-2024



Hendi b.v.  
Innovatielaan 6  
6745 XW De Klomp  
The Netherlands  
tel. 0031(0)317 681040  
kvk 30053464

R. Verschuur  
Operational Director

**HENDI BV declares that:***HENDI BV verklaart dat / erkl rt dass / d clare que / o wiadcza,  e / a declarat c  / dichiarato che:*Itemnr: **233726 - 233733**Type: **Heated Countertop Display three levels 120ltr - 160ltr**Brandname: *Merknaam / Marke / marque / marka / marca / marchio:***Hendi**Imported by: *Ge mporteerd door / importiert durch / import  par / importowane przez / importata de / importati da:***Hendi BV, Steenoven 21, 3911 TX Rhenen, The Netherlands**

## According directives:

*Volgens richtlijnen / nach Richtlinien / suite directives / zgodne z dyrektywami /  n conformitate cu directivele / directive secondo:***2014/35/EU****2014/30/EU****2011/65/EU****1935/2004/EC**

## And complies with standards:

*En voldoet aan de normen / und entspricht den Normen / et est conforme aux normes /   jest zgodny z normami /  i  n conformitate cu standardele / ed   conforme alle norme:***EN 60335-1:2012+A11:2014****EN 60335-2-49:2003+A1:2008+A11:2012****EN 62233:2008****EN 55014-1:2006+A1:2009+A2:2011****EN 55014-2:2015****EN 61000-3-2:2014****EN 61000-3-3:2013**

This declaration is issued under the sole responsibility of Hendi BV

*Deze verklaring wordt verstrekt onder volledige verantwoordelijkheid van Hendi BV / Diese Erkl rung wird unter der alleinigen Verantwortung von Hendi BV herausgegeben / Cette d claration est publie sous la responsabilit  du Hendi BV / Niniejsza deklaracja zostala wydana na wyliczn  odpowiedzialno  Hendi BV / Aceast  declaratie este emis  pe r spunderea exclusiv  a Hendi BV / Questa dichiarazione   rilasciata sotto le responsabilit  del Hendi BV.*

Rhenen, 27-06-2018

  
**HENDI BV**  
Steenoven 21  
3911 TX Rhenen  
tel: +31 (0)317 - 681040  
fax: +31 (0)317 - 681045  
E-mail: [info@hendi.nl](mailto:info@hendi.nl)**R.E. Vooijs**  
Purchasing Manager



**HENDI ROMANIA.S.R.L.**

Ghimbav, str. Sanzienei FN, DE305, jud. Brasov

J2010000768086, RO 27170732

IBAN : RO71 INGB 5011 0082 2786 8918

www.hendi.ro

**S.C. HENDI ROMANIA.S.R.L.**, cu sediul in Ghimbav, str. Sanzienei FN, DE305, jud. Brasov inregistrata la Oficiul Registrului Comertului Brasov, sub nr. J2010000768086, cod fiscal RO 27170732 avand contul curent IBAN RO71 INGB 5011 0082 2786 8918, deschis la ING BANK suc. Brasov, reprezentata legal prin Grzegorz Andrzej Szmigielski declara prin prezenta ca este importator si distribuitor pentru produsele marca Hendi.

Societatea noastra nu detine certificare ISO 14001, Hendi Romania SRL nu este producator, este importator / distribuitor al produselor Hendi.

Prin prezenta declaram ca produsele comercializate indeplinesc toate cerintele legale cerute de legislatia europeana si nationala. Producatorii produselor comercializate de noi respecta cerintele legate si standardele internationale referitoare la protectia mediului.

14.08.2025

Grzegorz Andrzej Szmigielski





Tools for Chefs

PROFORMA INVOICE

Invoice No. 250802250

Date (day, month, year) 12/08/2025
Delivery date 12/08/2026

Supplier: HENDI ROMANIA S.R.L., Customer: TEHNO FOOD S.R.L., VAT No., Reg. No., Address, City/County, Country, IBAN, Bank/SWIFT, Branch, Equity capital. Includes contact details for both parties.

Table with 6 columns: Item No., Description of goods, U.M., Quantity, Unit price - EUR -, Value - EUR -. Contains 3 items: Heated countertop display, Slicer Professional, and Electric kettle.

This document contains: 1 pages, 3 items, 3 distinct articles, 193 sales units.

Notes:

Exempt acc. art. 294 (1), art. 295, art. 296 from L. 227/2015 - RO Tax Code

Authorized signatures, Shipping information, Delivery terms, At the disposal of, Mode of forwarding, Destination, Weight, Volume

Total payable EUR 30,391.03



# HENDI

Tools for Chefs

## ELECTRIC KETTLE CORDLESS

209981, 209998, 209936

GB: User manual	7	LV: Lietotāja rokasgrāmata	28
DE: Benutzerhandbuch	8	LT: Naudojimo instrukcija	30
NL: Gebruikershandleiding	10	PT: Manual do utilizador	31
PL: Instrukcja obsługi	12	ES: Manual del usuario	33
FR: Manuel de l'utilisateur	13	SK: Používateľská príručka	35
IT: Manuale utente	15	DK: Brugervejledning	36
RO: Manual de utilizare	17	FI: Käyttöopas	38
GR: Εγχειρίδιο χρήστη	19	NO: Brukerhåndbok	39
HR: Korisnički priručnik	20	SI: Navodila za uporabo	41
CZ: Uživatelská příručka	22	SE: Användarhandbok	42
HU: Felhasználói kézikönyv	23	BG: Ръководство за потребителя	44
UA: Посібник користувача	25	RU: Руководство пользователя	45
EE: Kasutusjuhend	27		

ELECTRIC KETTLE CORDLESS	GB
ELEKTRISCHER WASSERKOCHE KABELLOS	DE
ELEKTRISCHE WATERKOKER	NL
CZAJNIK ELEKTRYCZNY BEZPRZEWODOWY	PL
BOUILLLOIRE	FR
BOLLITORE ELETTRICO SENZA FILI	IT
FIERBĂTOR ELECTRIC	RO
ΗΛΕΚΤΡΙΚΟΣ ΒΡΑΣΤΗΡΑΣ	GR
ELEKTRIČNO KUHALO	HR
BEZDRÁTOVÝ ELEKTRICKÝ KONVICE	CZ
ELEKTROMOS VÍZFORRALÓ	HU
ЧАЙНИК ЕЛЕКТРИЧНИЙ БЕЗДРОТОВИЙ	UA
JUHTMEVABA ELEKTRILINE VEEKETJA	EE
BEZVADU ELEKTRISKĀ TĒJKANNA	LV
ELEKTRINIS BELAIDIS VIRDULYS	LT
CHALEIRA SEM FIOS	PT
HERVIDOR ELÉCTRICO	ES
BEZKÁBLOVÁ ELEKTRICKÁ RÝCHLOVARNÁ KANVICA	SK
TRÅDLØS ELKEDEL	DK
VEDENKEITIN JOHDOTON	FI
ELEKTRISK VANNKOKER UTEN LEDNING	NO
ELEKTRIČNI GRELNİK VOĐE BREZ KABLA	SI
ELEKTRISK VATTENKOKARE SLADDLÖS	SE
ЕЛЕКТРИЧЕСКА КАНА БЕЗ КАБЕЛ	BG
ЧАЙНИК ЕЛЕКТРИЧЕСКИЙ БЕСПРОВОДНОЙ	RU



## READ MANUAL

GB: Read user manual and keep this with the appliance.  
 DE: Lesen Sie das Benutzerhandbuch und bewahren Sie es zusammen mit dem Gerät auf.  
 NL: Lees de gebruikershandleiding en bewaar deze bij het apparaat.  
 PL: Należy przeczytać instrukcję obsługi i zachować ją wraz z urządzeniem.  
 FR: Lisez le manuel d'utilisation et conservez-le avec l'appareil.  
 IT: Leggere il manuale dell'utente e conservarlo con l'apparecchiatura.  
 RO: Citiți manualul de utilizare și păstrați-l împreună cu aparatul.  
 GR: Διαβάστε το εγχειρίδιο χρήστη και φυλάξτε το μαζί με τη συσκευή.  
 HR: Pročitajte upute za uporabu i sačuvajte ovo uz uređaj.  
 CZ: Přečtěte si uživatelskou příručku a uschovejte ji u spotřebiče.  
 HU: Olvassa el a használati útmutatót, és tartsa azt a későbbiek közelében.  
 UA: Прочитайте посібник користувача та тримайте його разом із приладом.

EE: Lugege kasutusjuhendit ja hoidke seda koos seadmega.  
 LV: Izlasiet lietošanas pamācību un saglabājiet to kopā ar ierīci.  
 LT: Perskaitykite naudojimo instrukciją ir palikite ją su prietaisu.  
 PT: Leia o manual do utilizador e guarde-o juntamente com o aparelho.  
 ES: Lea el manual del usuario y consérvelo con el aparato.  
 SK: Prečítajte si návod na použitie a uschovajte ho spolu so spotrebičom.  
 DK: Læs brugervejledningen, og opbevar den sammen med apparatet.  
 FI: Lue käyttöohje ja säilytä se laitteen mukana.  
 NO: Les bruksanvisningen og ta vare på den.  
 SI: Preberite navodila za uporabo in jih shranite skupaj z napravo.  
 SE: Läs bruksanvisningen och förvara den tillsammans med produkten.  
 BG: Прочетете ръководството за потребителя и го запазете заедно с уреда.  
 RU: Прочтите руководство пользователя и сохраните его вместе с прибором.



## INDOOR

GB: For indoor use only.  
 DE: Nur zur Verwendung im Innenbereich.  
 NL: Alleen voor gebruik binnenshuis.  
 PL: Do użytku wewnątrz pomieszczeń.  
 FR: Pour l'usage à l'intérieur seulement.  
 IT: Destinato solo all'uso domestico.  
 RO: Doar pentru uz la interior.  
 GR: Για χρήση μόνο σε εσωτερικό χώρο.  
 HR: Samo za unutarnju upotrebu.  
 CZ: Pouze pro vnitřní použití.  
 HU: Csak beltéri használatra.  
 UA: Використовувати тільки всередині приміщення.  
 EE: Ainult sisetingsimustes kasutamiseks.

LV: Tikai lietošanai telpās.  
 LT: Naudoti tik patalpoje.  
 PT: Apenas para uso interno.  
 ES: Sólo para uso en interiores.  
 SK: Iba na vnútorné použitie.  
 DK: Kun til indendørs brug.  
 FI: Vain sisäkäyttöön.  
 NO: Kun til innendørs bruk.  
 SI: Samo za uporabo v zaprtih prostorih.  
 SE: Endast för inomhusbruk.  
 BG: Да се използва само на закрито.  
 RU: Использовать только в помещении.



GB: NOTE: This manual is translated from original English manual using AI and machine translations.  
 DE: HINWEIS: Dieses Handbuch wurde aus dem englischen Originalhandbuch mit KI und maschinellen Übersetzungen übersetzt.  
 NL: OPMERKING: Deze handleiding is vertaald vanuit de originele Engelse handleiding met behulp van AI en machinevertalingen.  
 PL: UWAGA: Niniejszy podręcznik został przetłumaczony z oryginalnego podręcznika w języku angielskim przy użyciu AI i tłumaczeń maszynowych.  
 FR: REMARQUE : Ce manuel est traduit à partir du manuel original en anglais à l'aide de l'IA et de traductions automatiques.  
 IT: NOTE: Questo manuale è tradotto dal manuale originale in inglese utilizzando l'intelligenza artificiale e le traduzioni automatiche.  
 RO: NOTĂ: Acest manual este tradus din manualul original în limba engleză folosind AI și traduceri automate.  
 GR: ΣΗΜΕΙΩΣΗ: Αυτό το εγχειρίδιο μεταφράζεται από το πρωτότυπο αγγλικό εγχειρίδιο χρησιμοποιώντας AI και αυτόματες μεταφράσεις.  
 HR: NAPOMENA: Ovaj priručnik je preveden iz izvornog engleskog priručnika s AI i strojnim prijevodima.  
 CZ: POZNÁMKA: Tato příručka je přeložena z původní anglické příručky pomocí umělé inteligence a strojových překladů.  
 HU: MEGJEGYZÉS: Ez a kézikönyv az eredeti angol kézikönyvből származik, mesterséges intelligencia és gépi fordítások segítségével.  
 UA: ПРИМІТКА: Цей посібник перекладається з оригінального англійського посібника з використанням штучного інтелекту та машинного перекладу.  
 EE: MÄRKUS: Käesolev kasutusjuhend on tõlgitud originaal inglise keeles, kasutades AI ja masinate tõlkeid.  
 LV: PIEZĪME: Šī rokasgrāmata tiek tulkota no oriģinālās angļu valodas rokasgrāmatas, izmantojot maksliģā intelekta un veļas mašīnas tulkojumus.  
 LT: PASTABA: Šis vadovas išversta iš originalaus angly kalbos vadovo naudojant dirbtinį intelektą ir mašininį vertimą.  
 PT: NOTA: Este manual é traduzido do manual original em inglês utilizando IA e traduções de máquinas.  
 ES: NOTA: Este manual está traducido del manual original en inglés utilizando IA y traducciones automáticas.  
 SK: POZNÁMKA: Táto príručka je preložená z pôvodnej anglickej príručky pomocou umelej inteligencie a strojového prekladu.  
 DK: BEMÆRK: Denne vejledning er oversat fra den originale engelske vejledning ved hjælp af AI og maskinoversættelser.  
 FI: HUOMAUTUS: Tämä opas on käännetty alkuperäisestä englanninkielisestä oppaasta käyttäen tekoälyä ja konekäännöksiä.  
 NO: MERK: Denne håndboken oversettes fra den originale engelske håndboken ved hjelp av AI og maskinoversettelser.  
 SI: OPOMBA: Ta priročnik je preveden iz izvirnega angleškega priročnika z uporabo umetne inteligence in strojnih prevodov.  
 SE: NOTERA: Denna handbok är översatt från den engelska originalmanualen med AI och maskinöversättning.  
 BG: ЗАБЕЛЕЖКА: Това ръководство е преведено от оригиналното английско ръководство с помощта на AI и машинни преводи.  
 RU: ПРИМЕЧАНИЕ: Это руководство переведено из оригинального руководства на английском языке с использованием ИИ и машинных переводов.



209981



209998



209936



GB: Technical specifications / DE: Technische Angaben / NL: Technische gegevens / PL: Dane techniczne / FR: Données techniques / IT: Parametri di base / RO: Parametrii de bază / GR: Βασικές παράμετροι / HR: Tehnički podaci / CZ: Technická specifikace / HU: Műszaki adatok / UA: Технічні характеристики / EE: Tehnilised andmed / LV: Tehniskās specifikācijas / LT: Techninės specifikacijos / PT: Especificações técnicas / ES: Especificaciones técnicas / SK: Technické špecifikácie / DK: Tekniske specifikationer / FI: Tekniset tiedot / NO: Tekniske spesifikasjoner / SI: Tehnične specifikacije / SE: Tekniska specifikationer / BG: Технически спецификации / RU: Технические данные

A	209981	209998	209936
B	220-240V ~ 50/60 Hz / 220-240B ~ 50/60Гц		
C	1850-2200W / Вт	2000-2400W / Вт	1850-2200W / Вт
D	1,8L	4,2L	2,5L
E	226x165x310 mm / мм	341x226x305 mm / мм	242x172x294 mm / мм

A: GB: Item no. / DE: Art.-Nr. / NL: Artikelnr. / PL: Nr pozycji / FR: N° d'article / IT: N. articolo / RO: Nr. articolului / GR: Αρ. είδους / HR: Broj stavke / CZ: Položka č. / HU: Cikkszám / UA: Номер елемента / EE: Artikli nr / LV: Vienums Nr. / LT: Prekės Nr. / PT: Item n.o / ES: N.o de artículo / SK: Č. položky / DK: Varenr. / FI: Kohteen nro / NO: Varenr. / SI: Št. izdelka / SE: Art.nr / BG: Номер на елемент / RU: Номер позиции

B: GB: Rated voltage and frequency / DE: Nennspannung und Frequenz / NL: Nominale spanning en frequentie / PL: Znamionowe napięcie i częstotliwość / FR: Tension et fréquence nominales / IT: Tensione e frequenza nominali / RO: Tensiune nominală și frecvență / GR: Ονομαστική τάση και συχνότητα / HR: Nazivni napon i frekvencija / CZ: Jmenovitě napětí a frekvence / HU: Névleges feszültség és frekvencia / UA: Номинальна напруга та частота / EE: Nimipinge ja -sagedus / LV: Nominālais spriegums un frekvence / LT: Vardinė įtampa ir dažnis / PT: Tensão e frequência nominais / ES: Tensión y frecuencia nominales / SK: Menovitě napätie a frekvencia / DK: Nominel spænding og frekvens / FI: Nimellisjännite ja -taajuus / NO: Nominell spenning og frekvens / SI: Nazivna napetost in frekvenca / SE: Märkspänning och frekvens / BG: Номинално напрежение и честота / RU: Номинальное напряжение и частота

C: GB: Rated input power / DE: Nenneingangsleistung / NL: Nominale ingangsvermogen / PL: Znamionowa moc wejściowa / FR: Puissance d'entrée nominale / IT: Potenza nominale in ingresso / RO: Putere nominală de intrare / GR: Ονομαστική ισχύς εισόδου / HR: Nazivna ulazna snaga / CZ: Jmenovitý vstupní výkon / HU: Névleges bemeneti teljesítmény / UA: Номинальна вхідна потужність / EE: Nimisisendvõimsus / LV: Nominālā ieejas jauda / LT: Vardinė įėjimo galia / PT: Potência de entrada nominal / ES: Potencia de entrada nominal / SK: Menovitý vstupný výkon / DK: Nominel indgangseffekt / FI: Nimellistuloteho / NO: Nominell inngangseffekt / SI: Nazivna vhodna moč / SE: Märkineffekt / BG: Номинална входяща мощност / RU: Номинальная входная мощность

D: GB: Capacity / DE: Kapazität / NL: Capaciteit / PL: Pojemność / FR: Capacité / IT: Capacità / RO: Capacitate / GR: Χωρητικότητα / HR: Kapacitet / CZ: Kapacita / HU: Kapacitás / UA: Місткість / EE: Mahutavus / LV: Efektivitāte / LT: Pajėgumas / PT: Capacidade / ES: Capacidad / SK: Kapacita / DK: Kapacitet / FI: Tilavuus / NO: Kapasitet / SI: Zmogljivost / SE: Kapacitet / BG: Капацитет / RU: Вместимость

E: GB: Dimensions / DE: Abmessungen / NL: Afmetingen / PL: Wymiary / FR: Dimensions / IT: Dimensioni / RO: Dimensiuni / GR: Διαστάσεις / HR: Dimenzije / CZ: Rozměry / HU: Méretek / UA: Розміри / EE: Mõõtmed / LV: Izmēri / LT: Matmenys / PT: Dimensões / ES: Dimensiones / SK: Rozmery / DK: Mål / FI: Mitat / NO: Mål / SI: Mere / SE: Mått / BG: Размери / RU: Размеры



GB: Remark: Technical specification is subjected to change without prior notification.  
DE: Anmerkung: Die technische Spezifikation kann ohne vorherige Ankündigung geändert werden.  
NL: Opmerking: De technische specificatie zijn onderworpen aan wijzigingen zonder voorafgaande kennisgeving.  
PL: Uwaga: Specyfikacja techniczna może zostać zmieniona bez powiadomienia.  
FR: Remarque: La spécification technique peut être modifiée sans notification préalable.  
IT: Osservazione: Le specifiche tecniche sono soggette a modifiche senza preavviso.  
RO: Observație: Specificația tehnică se poate modifica fără notificare prealabilă.  
GR: Σημείωση: Οι τεχνικές προδιαγραφές μπορούν να αλλάξουν χωρίς προειδοποίηση.  
HR: Napomena: Tehničke specifikacije podložne su promjenama bez prethodne obavijesti.  
CZ: Poznámka: Technická specifikace se může změnit bez předchozího upozornění.  
HU: Megjegyzés: A műszaki adatok előzetes értesítés nélkül változhatnak.  
UA: Зауваження: Технічні характеристики можуть змінюватися без попереднього повідомлення.  
EE: Märkus: Tehnilisi andmeid võidakse muuta ilma eelneva teavitamiseta.  
LV: Piezīme: Tehniskās specifikācijas var tikt mainītas bez iepriekšēja brīdinājuma.  
LT: Pastaba: Techninė specifikacija gali būti keičiama be išankstinio įspėjimo.  
PT: Observação: As especificações técnicas estão sujeitas a alterações sem notificação prévia.  
ES: Observación: Las especificaciones técnicas están sujetas a cambios sin previo aviso.  
SK: Poznámka: Technické špecifikácie podliehajú zmenám bez predchádzajúceho oznámenia.  
DK: Bemærkning: Tekniske specifikationer kan ændres uden forudgående varsel.  
FI: Huomautus: Teknisiä tietoja voidaan muuttaa ilman ennakkoilmoitusta.  
NO: Merknad: Teknisk spesifikasjon kan endres uten forhåndsvarsel.  
SI: Opomba: Tehnične specifikacije se lahko spremenijo brez predhodnega obvestila.  
SE: Anmärkning: Tekniska specifikationer kan ändras utan föregående meddelande.  
BG: Забелешка: Техническите спецификации подлежат на промяна без предварително уведомление.  
RU: Примечание. Технические характеристики могут быть изменены без предварительного уведомления.



Dear Customer,

Thank you for purchasing this HENDI appliance. Read this user manual carefully, paying particular attention to the safety regulations outlined below, before installing and using this appliance for the first time.

## Safety regulations

- This appliance is intended for commercial use only.
- Only use the appliance for the intended purpose it was designed for as described in this manual.
- The manufacturer is not liable for any damage caused by incorrect operation and improper use.
- Keep the appliance and electrical plug away from water and other liquids. In the event the appliance falls into water, immediately remove the power plug from the socket. Do not use the appliance until it has been checked by a certified technician. Failure to follow these instructions will cause life threatening risks.
- Never attempt to open the housing of the appliance by yourself.
- Do not insert objects into the housing of the appliance.
- Do not touch the plug with wet or damp hands.
-  **DANGER OF ELECTRIC SHOCK!** Do not attempt to repair the appliance by yourself, repairs are only to be conducted by qualified personnel.
- **Never use a damaged appliance!** When it's damaged, disconnect the appliance from the socket and contact the retailer.
- **WARNING!** Do not immerse the electrical parts of the appliance in water or other liquids.
- Never hold the appliance under running water.
- Regularly check the power plug and cord for any damage. When damaged it must be replaced by a service agent or similarly qualified person in order to avoid danger or injury.
- Make sure the cord does not come in contact with sharp or hot objects and keep it away from open fire. Never pull the power cord to unplug it from the socket, always pull the plug instead.
- Make sure that the power cord and/or extension cord do not cause a trip hazard.
- Never leave the appliance unattended during use.
- **WARNING!** As long as the plug is in the socket the appliance is connected to the power source.
- Turn off the appliance before unplugging it from the socket.
- Connect the power plug to an easily accessible electrical socket so that in case of emergency the appliance can be unplugged immediately.
- Never carry the appliance by the cord.
- Do not use any extra devices that are not supplied together with the appliance.
- Only connect the appliance to an electrical outlet with the voltage and frequency mentioned on the appliance label.
- Never use accessories other than those recommended by the manufacturer. Failure to do so could pose a safety risk to the user and could damage the appliance. Only use original parts and accessories.
- This appliance should not be operated by persons with reduced physical, sensory or mental capabilities, or persons that have a lack of experience and knowledge.
- This appliance should, under any circumstances, not be used

by children.

- Keep the appliance and its power cord out of reach of children.
- **WARNING:** ALWAYS switch off the appliance and unplug from power socket before cleaning, maintenance or storage.

## Special Safety Regulations

- The kettle can only be used to boil water, never boil milk, soup, coffee, tea or cook other food with in it.
- The kettle can only be matched with our special power base.
- Water capacity should be neither lower than minimum water level nor higher than maximum water level.
- Fit the kettle well on base before pressing "1" for boiling (Never press this button if the kettle is empty).
- Someone should look after the kettle during operation, make sure to keep it away from children to avoid scalds .
- Do not open the lid during operation as hot steam may hurt the user.
- Keep children far away from boiling water.
- Do not press turn of kettle immediately after boiled.
- Never boil an empty kettle.
- Pull out the plug if no use.
- For safety, do not pull the plug with wet hand.

## Main parts of the product

(Fig.1 on page 3 - 4)

1. Kettle mouth
2. Lid
3. Lid buckle
4. Handle
5. "On/off" - switch Press "1" to connect power, press "0" to shut off power.
6. Body
7. Power base
8. Base
9. Heat Lamp

**Remark:** The content of this manual applies for all listed items unless specified otherwise. The appearance may vary from the shown illustrations.

## How to use

For the first use, fill the kettle with water up to the maximum water level, boils water and then pours boiling water out, then clean the kettle with cool water, repeat this operation for one or two times to completely eliminate dust caused in production or storage.

- Put the power base on an even place.
- Open the lid and fill the kettle with water. Do not overfill! Use the water level lamp.

**Caution: too much water may cause overflowing boiling water. That's dangerous!**

- Close the lid and fit the kettle on power base.
- Insert the plug in ~230V power source.
- **Caution: The appliance must be connected to a power outlet whose current and frequency are consistent with the data on the rating plate.**

- Switch the machine to position "1". The lamp lighting up shows that the water is being boiled.
- Ten seconds after boiling, the kettle will automatically shut itself off (with "0" downwards) and the lamp will go off, you can also press "0" to shut off power manually.

**Attention: after automatic power off, make sure not to press**



"1" with force. If required, restart work till 30-60 seconds later.

**Caution: never open the lid in operation. That's dangerous.**

- Lift the kettle from the base first for pouring water.
- After use, the kettle may be left on the base; however power must be shut off for safety.

## Cleaning & maintenance

- Before cleaning, shut off power first, then lift the kettle from base and cool it down, for safety, do not pull out the plug with wet hand.
- Never disassembly the body or base by yourself.
- Do not soak the kettle or base in water. Do not clean the kettle with high-corrosive or polishing detergent.
- Clean the body and base with wet cloth, clean the inside with water or some detergent if required.
- For best performance, check the filter regularly if there is any furring, if any, flush it with water or eliminate it with soft brush (**metal cleaner is forbidden**).
- Please refer to relevant operation instructions for furring removal.

## Furring removal

- Add some citric acid (usually 2 spoons) in water before boiling.
- Close the lid, fit the kettle on base and connect the power.
- Press "1" to start boiling, when water begins to boil, the kettle will automatically shut itself off. 30 minutes later, flush the kettle with clean water for several times.
- If necessary, repeat the above steps for complete cleaning.

## Warranty

Any defect affecting the functionality of the appliance which becomes apparent within one year after purchase will be repaired by free repair or replacement provided the appliance has been used and maintained in accordance with the instructions and has not been abused or misused in any way. Your statutory rights are not affected. If the appliance is claimed under warranty, state where and when it was purchased and include proof of purchase (e.g. receipt).

In line with our policy of continuous product development we reserve the right to change the product, packaging and documentation specifications without notice.

## Discarding & Environment



When decommissioning the appliance, the product must not be disposed of with other household waste. Instead, it is your responsibility to dispose to your waste equipment by handing it over to a designated collection point. Failure to follow this rule may be penalized in accordance with applicable regulations on waste disposal. The separate collection and recycling of your waste equipment at the time of disposal will help conserve natural resources and ensure that it is recycled in a manner that protects human health and the environment.

For more information about where you can drop off your waste for recycling, please contact your local waste collection company. The manufacturers and importers do not take responsibility for recycling, treatment and ecological disposal, either directly or through a public system.

Sehr geehrter Kunde,

Vielen Dank, dass Sie dieses HENDI Gerät gekauft haben. Lesen Sie dieses Benutzerhandbuch sorgfältig durch und achten Sie dabei besonders auf die unten aufgeführten Sicherheitsvorschriften, bevor Sie dieses Gerät zum ersten Mal installieren und verwenden.

## Sicherheitsvorschriften

- Dieses Gerät ist nur für den kommerziellen Gebrauch bestimmt.
- Verwenden Sie das Gerät nur für den in diesem Handbuch beschriebenen Zweck.
- Der Hersteller haftet nicht für Schäden, die durch unsachgemäßen Betrieb und unsachgemäßen Gebrauch verursacht werden.
- Halten Sie das Gerät und den Netzstecker von Wasser und anderen Flüssigkeiten fern. Falls das Gerät in Wasser fällt, ziehen Sie sofort den Netzstecker aus der Steckdose. Verwenden Sie das Gerät erst, wenn es von einem zertifizierten Techniker überprüft wurde. Die Nichtbeachtung dieser Anweisungen führt zu lebensbedrohlichen Risiken.
- Versuchen Sie niemals, das Gehäuse des Geräts selbst zu öffnen.
- Führen Sie keine Gegenstände in das Gehäuse des Geräts ein.
- Berühren Sie den Stecker nicht mit nassen oder feuchten Händen.
-  **STROMSCHLAGEFAHR!** Versuchen Sie nicht, das Gerät selbst zu reparieren. Reparaturen dürfen nur von qualifiziertem Personal durchgeführt werden.
- **Verwenden Sie niemals ein beschädigtes Gerät!** Wenn das Gerät beschädigt ist, trennen Sie es von der Steckdose und wenden Sie sich an den Händler.
- **WARNUNG!** Tauchen Sie die elektrischen Teile des Geräts nicht in Wasser oder andere Flüssigkeiten.
- Halten Sie das Gerät niemals unter fließendem Wasser.
- Überprüfen Sie regelmäßig den Netzstecker und das Kabel auf Schäden. Bei Beschädigung muss er durch einen Servicemitarbeiter oder eine ähnlich qualifizierte Person ersetzt werden, um Gefahren oder Verletzungen zu vermeiden.
- Stellen Sie sicher, dass das Kabel nicht mit scharfen oder heißen Gegenständen in Berührung kommt und halten Sie es von offenem Feuer fern. Ziehen Sie niemals am Netzkabel, um es aus der Steckdose zu ziehen. Ziehen Sie stattdessen immer am Stecker.
- Stellen Sie sicher, dass das Netzkabel und/oder das Verlängerungskabel keine Stolpergefahr verursachen.
- Lassen Sie das Gerät während des Gebrauchs niemals unbeaufsichtigt.
- **WARNUNG!** Solange sich der Stecker in der Steckdose befindet, ist das Gerät an die Stromquelle angeschlossen.
- Schalten Sie das Gerät aus, bevor Sie es aus der Steckdose ziehen.
- Schließen Sie den Netzstecker an eine leicht zugängliche Steckdose an, damit das Gerät im Notfall sofort vom Netz getrennt werden kann.
- Tragen Sie das Gerät niemals am Kabel.
- Verwenden Sie keine zusätzlichen Kabel, die nicht zusammen mit dem Gerät geliefert werden.

- Schließen Sie das Gerät nur mit der auf dem Geräteetikett angegebenen Spannung und Frequenz an eine Steckdose an.
- Verwenden Sie niemals anderes Zubehör als das vom Hersteller empfohlene. Andernfalls könnte ein Sicherheitsrisiko für den Benutzer bestehen und das Gerät beschädigen. Verwenden Sie nur Originalteile und Zubehör.
- Dieses Gerät darf nicht von Personen mit eingeschränkten physischen, sensorischen oder mentalen Fähigkeiten oder Personen mit mangelnder Erfahrung und mangelndem Wissen betrieben werden.
- Dieses Gerät darf unter keinen Umständen von Kindern benutzt werden.
- Bewahren Sie das Gerät und sein Netzkabel für Kinder unzugänglich auf.
- **WARNUNG:** Schalten Sie das Gerät IMMER aus und ziehen Sie den Netzstecker, bevor Sie es reinigen, warten oder aufbewahren.

## Besondere Sicherheitsvorschriften

- Der Wasserkocher kann nur zum Kochen von Wasser, niemals zum Kochen von Milch, Suppe, Kaffee, Tee oder zum Kochen anderer Lebensmittel verwendet werden.
- Der Wasserkocher kann nur mit unserer speziellen Power Base kombiniert werden.
- Die Wasserkapazität sollte weder unter dem minimalen Wasserstand noch über dem maximalen Wasserstand liegen.
- Setzen Sie den Wasserkocher gut auf die Basis, bevor Sie „1“ zum Kochen drücken (drücken Sie diese Taste niemals, wenn der Wasserkocher leer ist).
- Jemand sollte sich während des Betriebs um den Wasserkocher kümmern. Achten Sie darauf, ihn von Kindern fernzuhalten, um Verbrühungen zu vermeiden.
- Öffnen Sie den Deckel während des Betriebs nicht, da heißer Dampf dem Benutzer schaden kann.
- Halten Sie Kinder von kochendem Wasser fern.
- Die Wasserkocherdrehung nicht sofort nach dem Kochen drücken.
- Kochen Sie niemals einen leeren Wasserkocher.
- Ziehen Sie den Stecker heraus, wenn er nicht verwendet wird.
- Ziehen Sie den Stecker aus Sicherheitsgründen nicht mit der nassen Hand.

## Hauptbestandteile des Produkts

(Abb. 1 auf Seite 3 - 4 )

1. Käfer-Mund
2. Deckel
3. Deckel-Schnalle
4. Griff
5. „Ein/Aus“ - Schalter Drücken Sie „1“, um die Stromversorgung anzuschließen, drücken Sie „0“, um die Stromversorgung abzuschalten.
6. Körper
7. Leistungsbasis
8. Basis
9. Wärmelampe

**Bemerkung:** Der Inhalt dieses Handbuchs gilt für alle aufgeführten Artikel, sofern nicht anders angegeben. Das Aussehen kann von den gezeigten Abbildungen abweichen.

## Verwendung

Zum ersten Mal den Wasserkocher bis zum maximalen Wasserstand mit Wasser füllen, Wasser kochen und dann kochendes Wasser herausgießen, dann den Wasserkocher mit kaltem Wasser reinigen und diesen Vorgang ein- oder zweimal wiederholen, um den in der Produktion oder Lagerung verursachten Staub vollständig zu beseitigen.

- Stellen Sie die Stromversorgungsbasis auf einen geraden Platz.
- Öffnen Sie den Deckel und füllen Sie den Wasserkocher mit Wasser. Nicht überfüllen! Verwenden Sie die Wasserstandslampe.

**Vorsicht: Zu viel Wasser kann zu überlaufendem kochendem Wasser führen. Das ist gefährlich!**

- Schließen Sie den Deckel und setzen Sie den Wasserkocher auf die Stromversorgungsbasis.
- Stecken Sie den Stecker in die ~230-V-Stromquelle.

**Vorsicht: Das Gerät muss an eine Steckdose angeschlossen werden, deren Strom und Frequenz mit den Daten auf dem Typenschild übereinstimmen.**

- Schalten Sie die Maschine auf Position „1“. Die Leuchte zeigt an, dass das Wasser gekocht wird.
- Zehn Sekunden nach dem Sieden schaltet sich der Wasserkocher automatisch ab (mit „0“ nach unten), und die Lampe erlischt. Sie können auch „0“ drücken, um die Stromversorgung manuell auszuschalten.

**Achtung: Nach dem automatischen Ausschalten sicherstellen, dass „1“ nicht mit Gewalt gedrückt wird. Falls erforderlich, die Arbeit bis 30-60 Sekunden später wieder aufnehmen.**

**Vorsicht: Öffnen Sie niemals den Deckel in Betrieb. Das ist gefährlich.**

- Heben Sie den Wasserkocher zuerst vom Boden ab, um Wasser zu gießen.
- Nach dem Gebrauch kann der Wasserkocher auf der Basis belassen werden; die Stromversorgung muss jedoch aus Sicherheitsgründen abgeschaltet werden.

## Reinigung und Wartung

- Schalten Sie vor der Reinigung zuerst die Stromversorgung aus, heben Sie dann den Wasserkocher vom Boden und kühlen Sie ihn ab. Ziehen Sie den Stecker aus Sicherheitsgründen nicht mit der nassen Hand heraus.
- Zerlegen Sie den Körper oder die Basis niemals selbst.
- Tauchen Sie den Wasserkocher oder die Basis nicht in Wasser. Reinigen Sie den Wasserkocher nicht mit stark korrosivem oder Poliermittel.
- Reinigen Sie Körper und Boden mit einem feuchten Tuch, reinigen Sie die Innenseite gegebenenfalls mit Wasser oder etwas Reinigungsmittel.
- Überprüfen Sie den Filter regelmäßig, wenn Fellbildung vorhanden ist, spülen Sie ihn mit Wasser oder beseitigen Sie ihn mit einer weichen Bürste (**Metallreiniger ist verboten**).
- Bitte beachten Sie die entsprechende Bedienungsanleitung für die Entfernung von Furchen.

## Entfernen des Furchens

- Vor dem Kochen etwas Zitronensäure (meist 2 Löffel) in Wasser geben.
- Schließen Sie den Deckel, setzen Sie den Wasserkocher auf die Basis und schließen Sie die Stromversorgung an.
- Drücken Sie „1“, um mit dem Kochen zu beginnen. Wenn



Wasser zu kochen beginnt, schaltet sich der Wasserkocher automatisch ab. Spülen Sie den Wasserkocher 30 Minuten später mehrmals mit sauberem Wasser.

- Wiederholen Sie bei Bedarf die obigen Schritte für eine vollständige Reinigung.

## Garantie

Defekte, die die Funktionsfähigkeit des Geräts beeinträchtigen und innerhalb eines Jahres nach dem Kauf sichtbar werden, werden durch kostenlose Reparatur oder Ersatz repariert, sofern das Gerät gemäß den Anweisungen verwendet und gewartet wurde und in keiner Weise missbraucht oder missbraucht wurde. Ihre gesetzlichen Rechte bleiben unberührt. Wenn das Gerät im Rahmen der Garantie beansprucht wird, geben Sie an, wo und wann es gekauft wurde, und legen Sie einen Kaufbeleg (z. B. Beleg) bei.

Im Einklang mit unserer Richtlinie der kontinuierlichen Produktentwicklung behalten wir uns das Recht vor, die Produkt-, Verpackungs- und Dokumentationsspezifikationen ohne Vorankündigung zu ändern.

## Entsorgung und Umwelt



Bei der Außerbetriebnahme des Geräts darf das Produkt nicht mit anderem Hausmüll entsorgt werden. Stattdessen liegt es in Ihrer Verantwortung, Ihre Abfallausrüstung zu entsorgen, indem Sie sie an eine dafür vorgesehene Sammelstelle

übergeben. Die Nichteinhaltung dieser Regel kann gemäß den geltenden Vorschriften zur Abfallentsorgung bestraft werden. Die separate Sammlung und Wiederverwertung Ihrer Abfallausrüstung zum Zeitpunkt der Entsorgung trägt zum Schutz natürlicher Ressourcen bei und stellt sicher, dass sie auf eine Weise recycelt wird, die die menschliche Gesundheit und die Umwelt schützt.

Für weitere Informationen darüber, wo Sie Ihren Abfall zum Recycling abgeben können, wenden Sie sich bitte an Ihr örtliches Abfallsammelunternehmen. Die Hersteller und Importeure übernehmen weder direkt noch über ein öffentliches System die Verantwortung für Recycling, Aufbereitung und ökologische Entsorgung.

## NEDERLANDS

**Geachte klant,**

**Bedankt voor de aankoop van dit HENDI-apparaat. Lees deze gebruikershandleiding zorgvuldig door en let vooral op de hieronder beschreven veiligheidsvoorschriften voordat u dit apparaat voor het eerst installeert en gebruikt.**

## Veiligheidsvoorschriften

- Dit apparaat is uitsluitend bedoeld voor commercieel gebruik.
- Gebruik het apparaat alleen voor het beoogde doel waarvoor het is ontworpen, zoals beschreven in deze handleiding.
- De fabrikant is niet aansprakelijk voor schade veroorzaakt door onjuiste bediening en onjuist gebruik.
- Houd het apparaat en de elektrische stekker uit de buurt van water en andere vloeistoffen. Als het apparaat in water valt, haal dan onmiddellijk de stekker uit het stopcontact. Gebruik het apparaat niet voordat het is gecontroleerd door een gecertificeerde technicus. Het niet opvolgen van deze instructies

leidt tot levensbedreigende risico's.

- Probeer nooit de behuizing van het apparaat zelf te openen.
- Steek geen voorwerpen in de behuizing van het apparaat.
- Raak de plug niet aan met natte of vochtige handen.
-  **GEVAAR VOOR ELEKTRISCHE SCHOKKEN!** Probeer het apparaat niet zelf te repareren, reparaties mogen alleen worden uitgevoerd door gekwalificeerd personeel.
- **Gebruik nooit een beschadigd apparaat!** Als het apparaat beschadigd is, haalt u de stekker uit het stopcontact en neemt u contact op met de dealer.
- **WAARSCHUWING!** Dompel de elektrische onderdelen van het apparaat niet onder in water of andere vloeistoffen.
- Houd het apparaat nooit onder stromend water.
- Controleer de stekker en het snoer regelmatig op beschadigingen. Als het beschadigd is, moet het worden vervangen door een servicemonteur of een gelijkwaardig gekwalificeerd persoon om gevaar of letsel te voorkomen.
- Zorg ervoor dat het snoer niet in contact komt met scherpe of hete voorwerpen en houd het uit de buurt van open vuur. Trek nooit aan het netsnoer om het uit het stopcontact te halen. Trek in plaats daarvan altijd aan de stekker.
- Zorg ervoor dat het netsnoer en/of het verlengsnoer geen struikelgevaar opleveren.
- Laat het apparaat nooit onbeheerd achter tijdens gebruik.
- **WAARSCHUWING!** Zolang de stekker in het stopcontact zit, is het apparaat aangesloten op de stroombron.
- Schakel het apparaat uit voordat u het uit het stopcontact haalt.
- Sluit de stekker aan op een gemakkelijk toegankelijk stopcontact, zodat het apparaat in geval van nood onmiddellijk kan worden losgekoppeld.
- Draag het apparaat nooit aan het snoer.
- Gebruik geen extra apparaten die niet bij het apparaat worden geleverd.
- Sluit het apparaat alleen aan op een stopcontact met de spanning en frequentie die op het label van het apparaat staan vermeld.
- Gebruik nooit andere accessoires dan de accessoires die door de fabrikant worden aanbevolen. Als u dit niet doet, kan dit een veiligheidsrisico vormen voor de gebruiker en het apparaat beschadigen. Gebruik alleen originele onderdelen en accessoires.
- Dit apparaat mag niet worden gebruikt door personen met beperkte fysieke, zintuiglijke of mentale vermogens of personen met een gebrek aan ervaring en kennis.
- Dit apparaat mag onder geen enkele omstandigheid door kinderen worden gebruikt.
- Houd het apparaat en het netsnoer buiten het bereik van kinderen.
- **WAARSCHUWING:** Schakel het apparaat **ALTIJD** uit en trek de stekker uit het stopcontact voordat u het reinigt, onderhoudt of opslaat.

## Speciale veiligheidsvoorschriften

- De waterkoker kan alleen worden gebruikt om water te koken, nooit melk, soep, kist, thee of ander voedsel mee te koken.
- De waterkoker kan alleen worden gecombineerd met onze speciale basis.
- De watercapaciteit mag niet lager zijn dan het minimale waterniveau en niet hoger dan het maximale waterniveau.



- Plaats de waterkoker goed op de basis voordat u op "1" drukt om te koken (Druk nooit op deze knop als de waterkoker leeg is).
- Iemand moet tijdens het gebruik voor de waterkoker zorgen, zorg ervoor dat deze uit de buurt van kinderen blijft om brandwonden te voorkomen.
- Open het deksel niet tijdens gebruik, omdat hete stoom de gebruiker kan schaden.
- Houd kinderen uit de buurt van kokend water.
- Druk niet direct na het koken op de draaiknop van de waterkoker.
- Kook nooit een lege waterkoker.
- Trek de stekker eruit als u deze niet gebruikt.
- Trek voor de veiligheid niet met een natte hand aan de plug.

## Belangrijkste onderdelen van het product

(Afb. 1 op pagina 3 - 4)

1. Mond waterkoker
2. Deksel
3. Deksel gesp
4. Handgreep
5. "Aan/uit" - schakelaar Druk op "1" om de stroom aan te sluiten, druk op "0" om de stroom uit te schakelen.
6. Lichaam
7. Voedingsbasis
8. Basis
9. Verwarminglamp

**Opmerking:** De inhoud van deze handleiding is van toepassing op alle vermelde items, tenzij anders aangegeven. Het uiterlijk kan afwijken van de getoonde afbeeldingen.

## Hoe te gebruiken

Vul de waterkoker voor het eerste gebruik met water tot het maximale waterniveau, kook water en giet vervolgens kokend water eruit, reinig de waterkoker vervolgens met koud water, herhaal deze handeling één of twee keer om het stof dat tijdens de productie of opslag wordt veroorzaakt volledig te elimineren.

- Plaats de power base op een gelijkmatige plaats.
- Open het deksel en vul de waterkoker met water. Niet overvullen! Gebruik het waterpeillampje.

**Let op: te veel water kan overstromend kokend water veroorzaken. Dat is gevaarlijk!**

- Sluit het deksel en plaats de waterkoker op de stroombasis.
- Steek de stekker in een voedingsbron van ~230 V.

**Let op: Het apparaat moet worden aangesloten op een stopcontact waarvan de stroom en frequentie overeenkomen met de gegevens op het typeplaatje.**

- Zet de machine in stand "1". Het lampje geeft aan dat het water wordt gekookt.
- Tien seconden na het koken schakelt de waterkoker zichzelf automatisch uit (met "0" omlaag) en gaat de lamp uit. U kunt ook op "0" drukken om de stroom handmatig uit te schakelen.

**Let op: na het automatisch uitschakelen moet u niet met kracht op "1" drukken. Start het werk zo nodig opnieuw tot 30-60 seconden later.**

**Let op: open nooit het deksel dat in werking is. Dat is gevaarlijk.**

- Til de waterkoker eerst van de basis om water te gieten.
- Na gebruik kan de waterkoker op de basis blijven staan; de stroom moet echter worden uitgeschakeld voor de veiligheid.

## Reiniging en onderhoud

- Schakel voor het reinigen eerst de stroom uit, til de waterkoker van de basis en koel hem af. Trek de plug er voor de veiligheid niet met een natte hand uit.
- Demonteer het lichaam of de basis nooit zelf.
- Laat de waterkoker of basis niet in water weken. Reinig de waterkoker niet met een zeer corrosief of polijstmiddel.
- Reinig het lichaam en de basis met een natte doek, reinig de binnenkant indien nodig met water of een reinigingsmiddel.
- Voor de beste prestaties moet u het filter regelmatig controleren als er sprake is van furring, indien aanwezig, spoel het met water of verwijder het met een zachte borstel (**metaalreiniger is verboden**).
- Raadpleeg de relevante bedieningsinstructies voor het verwijderen van het bont.

## Verwijdering van bonten

- Voeg wat citroenzuur (meestal 2 lepels) toe aan het water voordat u kookt.
- Sluit het deksel, plaats de waterkoker op de basis en sluit de stroom aan.
- Druk op "1" om te beginnen met koken. Wanneer het water begint te koken, schakelt de waterkoker zichzelf automatisch uit. Spoel de waterkoker 30 minuten later meerdere keren met schoon water.
- Herhaal indien nodig de bovenstaande stappen voor volledige reiniging.

## Garantie

Elk defect dat de functionaliteit van het apparaat beïnvloedt en dat binnen een jaar na aankoop aan het licht komt, wordt gerepareerd door gratis reparatie of vervanging, mits het apparaat is gebruikt en onderhouden volgens de instructies en op geen enkele manier is misbruikt of verkeerd gebruikt. Uw wettelijke rechten worden niet aangetast. Als het apparaat onder garantie wordt geclaimd, vermeld dan waar en wanneer het is gekocht en voeg een aankoopbewijs (bijv. ontvangstbewijs) toe.

In overeenstemming met ons beleid van continue productontwikkeling behouden we ons het recht voor om de product-, verpakkings- en documentatiespecificaties zonder voorafgaande kennisgeving te wijzigen.

## Afvoeren en milieu

Bij het buiten gebruik stellen van het apparaat mag het product niet worden afgevoerd met ander huishoudelijk afval. In plaats daarvan is het uw verantwoordelijkheid om uw afvalapparatuur weg te gooien door het over te dragen aan een aangeezwen inzamelpunt. Het niet naleven van deze regel kan worden bestraft in overeenstemming met de toepasselijke regelgeving inzake afvalverwijdering. Het gescheiden inzamelen en recyclen van uw afvalapparatuur op het moment van verwijdering helpt natuurlijke hulpbronnen te behouden en ervoor te zorgen dat het wordt gerecycled op een manier die de menselijke gezondheid en het milieu beschermt.

Neem voor meer informatie over waar u uw afval kunt afgeven voor recycling contact op met uw lokale afvalinzamelingsbedrijf. De fabrikanten en importeurs nemen geen verantwoordelijkheid voor recycling, behandeling en ecologische verwijdering, hetzij rechtstreeks, hetzij via een openbaar systeem.



Szanowny Kliencie,  
Dziękujemy za zakup tego urządzenia HENDI. Przed zainstalowaniem i pierwszym użyciem urządzenia należy uważnie przeczytać niniejszą instrukcję obsługi, zwracając szczególną uwagę na opisane poniżej przepisy bezpieczeństwa.

## Przepisy bezpieczeństwa

- Urządzenie jest przeznaczone wyłącznie do użytku komercyjnego.
- Z urządzenia należy korzystać wyłącznie zgodnie z jego przeznaczeniem, zgodnie z opisem w niniejszej instrukcji.
- Producent nie ponosi odpowiedzialności za jakiegokolwiek uszkodzenia spowodowane nieprawidłową eksploatacją i niewłaściwym użytkowaniem.
- Urządzenie i wtyczkę elektryczną należy przechowywać z dala od wody i innych płynów. Jeśli urządzenie wypadnie do wody, należy natychmiast wyjąć wtyczkę przewodu zasilającego z gniazdka. Nie używać urządzenia, dopóki nie zostanie sprawdzone przez certyfikowanego technika. Niezastosowanie się do tych instrukcji będzie stanowić zagrożenie dla życia.
- Nigdy nie należy samodzielnie otwierać obudowy urządzenia.
- Nie wkładać żadnych przedmiotów do obudowy urządzenia.
- Nie dotykać części mokrymi lub wilgotnymi rękami.



**NIEBEZPIECZEŃSTWO PORAŻENIA PRĄDEM!** Nie podejmować samodzielnych prób naprawy urządzenia, naprawy mogą być wykonywane wyłącznie przez wykwalifikowany personel.

- **Nigdy nie używać uszkodzonego urządzenia!** Jeśli urządzenie jest uszkodzone, należy odłączyć je od gniazdka i skontaktować się ze sprzedawcą.
- **OSTRZEŻENIE!** Nie zanurzać elektrycznych części urządzenia w wodzie ani innych płynach.
- Nigdy nie trzymać urządzenia pod bieżącą wodą.
- Należy regularnie sprawdzać, czy wtyczka i przewód zasilający nie są uszkodzone. W przypadku uszkodzenia musi zostać wymieniony przez serwisanta lub osobę o podobnych kwalifikacjach, aby uniknąć niebezpieczeństwa lub obrażeń ciała.
- Upewnić się, że przewód nie styka się z ostrymi lub gorącymi przedmiotami i trzymać go z dala od otwartego ognia. Nigdy nie ciągnąć za przewód zasilający, aby odłączyć go od gniazdka. Zamiast tego zawsze wyciągać wtyczkę.
- Upewnić się, że przewód zasilający i/lub przedłużacz nie stwarza zagrożenia potknięciem.
- Nigdy nie pozostawiać urządzenia bez nadzoru podczas pracy.
- **OSTRZEŻENIE!** Dopóki wtyczka jest podłączona do gniazda, urządzenie jest podłączone do źródła zasilania.
- Przed odłączeniem urządzenia od gniazdka należy je wyłączyć.
- Podłączyć wtyczkę zasilania do łatwo dostępnego gniazdka elektrycznego, aby w razie sytuacji awaryjnej można było natychmiast odłączyć urządzenie od zasilania.
- Nigdy nie przenosić urządzenia za przewód.
- Nie używać żadnych dodatkowych urządzeń, które nie są dostarczane wraz z urządzeniem.
- Urządzenie należy podłączać wyłącznie do gniazdka elektrycznego o napięciu i częstotliwości podanej na etykiecie urządzenia.
- Nigdy nie używać akcesoriów innych niż zalecane przez producenta. W przeciwnym razie może dojść do zagrożenia bez-

pieczeństwa użytkownika i uszkodzenia urządzenia. Należy używać wyłącznie oryginalnych części i akcesoriów.

- Urządzenie nie powinno być obsługiwane przez osoby o ograniczonych zdolnościach fizycznych, sensorycznych lub umysłowych, a także przez osoby nieposiadające odpowiedniego doświadczenia i wiedzy.
- Urządzenie nie powinno być w żadnym wypadku używane przez dzieci.
- Urządzenie i jego przewód zasilający należy przechowywać w miejscu niedostępnym dla dzieci.
- **OSTRZEŻENIE:** Przed czyszczeniem, konserwacją lub przechowywaniem należy ZAWSZE wyłączyć urządzenie i odłączyć je od zasilania.

## Specjalne przepisy bezpieczeństwa

- Czajnik może być używany wyłącznie do gotowania wody, nigdy nie gotować mleka, zupy, trumny, herbaty ani innych potraw.
- Czajnik można dopasować tylko do naszej specjalnej bazy mocy.
- Pojemność wody nie powinna być niższa niż minimalny poziom wody ani wyższa niż maksymalny poziom wody.
- Umieścić czajnik dobrze na podstawie przed naciśnięciem przycisku „1” w celu zagotowania [nigdy nie naciskać tego przycisku, jeśli czajnik jest pusty].
- Podczas pracy należy zadbać o czajnik. Należy trzymać go z dala od dzieci, aby uniknąć poparzenia.
- Nie otwierać pokrywy podczas pracy, ponieważ gorąca para może uszkodzić użytkownika.
- Dzieci należy przechowywać z dala od wrzącej wody.
- Nie naciskać czajnika natychmiast po zagotowaniu.
- Nigdy nie gotuj pustego czajnika.
- Wyjąć wtyczkę, jeśli nie jest używana.
- Ze względów bezpieczeństwa nie należy ciągnąć za wtyczkę mokrą ręką.

## Główne części produktu

(Rys. 1 na stronie 3 - 4)

1. Czajnik w ustach
2. Pokrywa
3. Klamra pokrywy
4. Uchwyt
5. „Wł./Wyt.” – przetrzącznik Nacisnąć „1”, aby podłączyć zasilanie, nacisnąć „0”, aby wyłączyć zasilanie.
6. Ciało
7. Podstawa zasilania
8. Podstawa
9. Lampa grzewcza

**Uwaga:** Treść niniejszej instrukcji dotyczy wszystkich wymienionych pozycji, chyba że określono inaczej. Wygląd może różnić się od przedstawionych na ilustracjach.

## Jak używać

Przy pierwszym użyciu napełnić czajnik wodą do maksymalnego poziomu wody, zagotować wodę, a następnie wylać wrzącą wodę, a następnie wycisnąć czajnik chłodną wodą. Powtórzyć tę czynność jeden lub dwa razy, aby całkowicie wyeliminować kurz powstający podczas produkcji lub przechowywania.

- Ustawić podstawę zasilającą na równym miejscu.
- Otworzyć pokrywę i napełnić czajnik wodą. Nie przepetniaj! Użyć kontrolki poziomu wody.



**Przeostrogą: zbyt duża ilość wody może spowodować przelanie się wrzątku. To niebezpieczne!**

- Zamknąć pokrywę i zamontować czajnik na podstawie zasilania.
- Włożyć wtyczkę do źródła zasilania ~230 V.

**Przeostrogą: Urządzenie musi być podłączone do gniazda zasilania, którego natężenie prądu i częstotliwość są zgodne z danymi podanymi na tabliczce znamionowej.**

- Przetączyć maszynę w położenie „1”. Zapalenie się lampy oznacza, że woda jest gotowana.
- Dziesięć sekund po zagotowaniu czajnik wyłączy się automatycznie (przy „0” w dół), a kontrolka zgaśnie. Aby ręcznie wyłączyć zasilanie, można również nacisnąć „0”.

**Uwaga: po automatycznym wyłączeniu zasilania nie należy naciskać przycisku „1”. W razie potrzeby należy ponownie uruchomić pracę do 30-60 sekund później.**

**Przeostrogą: nigdy nie otwierać pokrywy podczas pracy. To niebezpieczne.**

- Najpierw podnieść czajnik z podstawy, aby wylać wodę.
- Po użyciu czajnik można pozostawić na podstawie; ze względów bezpieczeństwa należy jednak wyłączyć zasilanie.

## Czyszczenie i konserwacja

- Przed czyszczeniem należy najpierw wyłączyć zasilanie, a następnie podnieść czajnik z podstawy i schłodzić go. Ze względów bezpieczeństwa nie wyciągać wtyczki mokrą ręką.
- Nigdy nie demontować korpusu ani podstawy samodzielnie.
- Nie moczyć czajnika ani podstawy w wodzie. Nie czyścić czajnika detergentem wysokokorozyjnym lub polejującym.
- Oczyszczyć korpus i podstawę mokrą szmatką, w razie potrzeby wyczyścić wnętrze wodą lub detergentem.
- Aby uzyskać najlepszą wydajność, należy regularnie sprawdzać filtr, czy nie ma w nim zadziórów, jeśli występują, przepłukać go wodą lub usunąć miękką szczotką (**zabroniony jest metalowy środek czyszczący**).
- Należy zapoznać się z odpowiednimi instrukcjami obsługi dotyczącymi usuwania siersci.

## Demontaż furringu

- Przed zagotowaniem dodaj do wody trochę kwasu cytrynowego (zwykle 2 łyżki).
- Zamknąć pokrywę, zamontować czajnik na podstawie i podłączyć zasilanie.
- Naciśnij „1”, aby rozpocząć gotowanie. Gdy woda zacznie się gotować, czajnik wyłączy się automatycznie. 30 minut później kilkakrotnie przepłukać czajnik czystą wodą.
- W razie potrzeby powtórzyć powyższe czynności, aby zakończyć czyszczenie.

## Gwarancja

Każda wada bądź usterka powodująca niewłaściwe funkcjonowanie urządzenia, która ujawni się w ciągu jednego roku od daty zakupu, zostanie bezpłatnie usunięta lub urządzenie zostanie wymienione na nowe, o ile było użytkowane i konserwowane zgodnie z instrukcją obsługi i nie było wykorzystywane w niewłaściwy sposób lub niezgodnie z przeznaczeniem. Postanowienie to w żadnej mierze nie narusza innych praw użytkownika wynikających z przepisów prawa. W przypadku zgłoszenia urządzenia do naprawy lub wymiany w ramach gwarancji należy podać miejsce i datę zakupu urządzenia i dołączyć dowód zakupu (np. paragon).

Zgodnie z naszą polityką ciągłego doskonalenia wyrobów zastrzegamy sobie prawo do wprowadzania bez uprzedzenia zmian w wyrobie, opakowaniu oraz danych technicznych podawanych w dokumentacji.

## Wycofanie z użytkowania i ochrona środowiska Pamiętaj!

**Nie wyrzucaj zużytego sprzętu łącznie z innymi odpadami**

**Nie demontuj zużytych urządzeń zawierających niebezpieczne składniki na własną rękę!**

**Groź Ci za to kary grzywny!**

Po zakończeniu eksploatacji produktu nie wolno gromadzić razem z odpadami komunalnymi, tylko należy odstawić do punktu odbioru odpadów elektrycznych i elektronicznych. Użytkownik ponosi odpowiedzialność za przekazanie wycofanego z użytkowania urządzenia do punktu gospodarowania odpadami. Nieprzestrzeganie tej zasady może być karane zgodnie z lokalnie obowiązującymi przepisami dotyczącymi gospodarowania odpadami. Jeśli urządzenie wycofane z użytkowania jest poprawnie odebrane jako osobny odpad, może zostać przetworzone i zutylozowane w sposób przyjazny dla środowiska, co zmniejsza negatywny wpływ na środowisko i zdrowie ludzi. Aby uzyskać więcej informacji dotyczących dostępnych usług w zakresie odbioru odpadów, należy skontaktować się z lokalną firmą odbierającą odpady.



Symbol przekreślonego kosza na śmieci oznacza, że tego produktu nie wolno wyrzucać do zwykłych pojemników na odpady.

Zużyte urządzenia elektryczne i elektroniczne mogą zawierać niebezpieczne składniki np. rtęć,

ołów, kadm lub freon. Jeśli tego typu substancje przedostaną się w sposób niekontrolowany do środowiska, spowodują skażenie wody i gleby, a także wpłyną niekorzystnie na zdrowie ludzi i zwierząt.

Właściwe postępowanie ze użytym sprzętem zapobiega potencjalnym negatywnym konsekwencjom dla środowiska naturalnego i ludzkiego zdrowia.

Jednocześnie oszczędzamy naturalne zasoby naszej Ziemi wykorzystując powtórnie surowce uzyskane z przetwarzania sprzętu.

## FRANÇAIS

**Cher client,**

**Merci d'avoir acheté cet appareil HENDI. Lisez attentivement ce manuel d'utilisation, en accordant une attention particulière aux réglementations de sécurité décrites ci-dessous, avant d'installer et d'utiliser cet appareil pour la première fois.**

## Règlementations de sécurité

- Cet appareil est destiné à un usage commercial uniquement.
- Utilisez l'appareil uniquement pour l'usage prévu pour lequel il a été conçu, comme décrit dans ce manuel.
- Le fabricant n'est pas responsable des dommages causés par un fonctionnement incorrect et une utilisation incorrecte.
- Tenez l'appareil et la prise électrique à l'écart de l'eau et d'autres liquides. En cas de chute de l'appareil dans l'eau, retirez immédiatement la prise de courant de la prise. N'utilisez pas l'appareil.



lisez pas l'appareil tant qu'il n'a pas été vérifié par un technicien certifié. Le non-respect de ces instructions entraînera des risques mortels.

- N'essayez jamais d'ouvrir vous-même le boîtier de l'appareil.
- N'insérez pas d'objets dans le boîtier de l'appareil.
- Ne touchez pas la prise avec des mains humides ou mouillées.



**RISQUE DE CHOC ÉLECTRIQUE** ! N'essayez pas de réparer l'appareil vous-même, les réparations doivent être effectuées uniquement par du personnel qualifié.

- **N'utilisez jamais un appareil endommagé** ! Lorsqu'il est endommagé, débranchez l'appareil de la prise et contactez le revendeur.
- **AVERTISSEMENT** ! N'immergez pas les composants électriques de l'appareil dans de l'eau ou d'autres liquides.
- Ne tenez jamais l'appareil sous l'eau courante.
- Vérifiez régulièrement que la fiche d'alimentation et le cordon d'alimentation ne sont pas endommagés. Lorsqu'il est endommagé, il doit être remplacé par un agent d'entretien ou une personne qualifiée de la même manière afin d'éviter tout danger ou blessure.
- Assurez-vous que le cordon n'entre pas en contact avec des objets tranchants ou chauds et tenez-le à l'écart du feu. Ne tirez jamais sur le cordon d'alimentation pour le débrancher de la prise, tirez toujours sur la prise à la place.
- Assurez-vous que le cordon d'alimentation et/ou la rallonge ne présentent pas de risque de trébuchement.
- Ne laissez jamais l'appareil sans surveillance pendant son utilisation.
- **AVERTISSEMENT** ! Tant que la prise est branchée, l'appareil est branché à la source d'alimentation.
- Éteignez l'appareil avant de le débrancher de la prise.
- Branchez la fiche d'alimentation à une prise électrique facilement accessible afin qu'en cas d'urgence, l'appareil puisse être débranché immédiatement.
- Ne portez jamais l'appareil par le cordon.
- N'utilisez pas de dispositifs supplémentaires qui ne sont pas fournis avec l'appareil.
- Branchez l'appareil uniquement à une prise électrique avec la tension et la fréquence mentionnées sur l'étiquette de l'appareil.
- N'utilisez jamais d'accessoires autres que ceux recommandés par le fabricant. Le non-respect de cette consigne peut présenter un risque pour la sécurité de l'utilisateur et endommager l'appareil. Utilisez uniquement des pièces et accessoires d'origine.
- Cet appareil ne doit pas être utilisé par des personnes ayant des capacités physiques, sensorielles ou mentales réduites, ou des personnes qui n'ont pas d'expérience et de connaissances suffisantes.
- Cet appareil ne doit en aucun cas être utilisé par des enfants.
- Gardez l'appareil et son cordon d'alimentation hors de portée des enfants.
- **AVERTISSEMENT** : TOUJOURS éteindre l'appareil et le débrancher de la prise de courant avant le nettoyage, l'entretien ou le stockage.

## Réglementations de sécurité spéciales

- La bouilloire ne peut être utilisée que pour faire bouillir l'eau, ne jamais faire bouillir le lait, la soupe, le café, le thé ou faire cuire d'autres aliments avec.

- La bouilloire ne peut être associée qu'à notre base électrique spéciale.
- La capacité d'eau ne doit pas être inférieure au niveau d'eau minimum ni supérieure au niveau d'eau maximum.
- Installez bien la bouilloire sur la base avant d'appuyer sur « 1 » pour faire bouillir (n'appuyez jamais sur ce bouton si la bouilloire est vide).
- Quelqu'un doit s'occuper de la bouilloire pendant le fonctionnement, assurez-vous de la tenir à l'écart des enfants pour éviter les brûlures.
- Ne pas ouvrir le couvercle pendant le fonctionnement, car la vapeur chaude pourrait blesser l'utilisateur.
- Tenir les enfants éloignés de l'eau bouillante.
- N'appuyez pas sur le tour de la bouilloire immédiatement après l'avoir bouillie.
- Ne faites jamais bouillir une bouilloire vide.
- Retirez la fiche si vous ne l'utilisez pas.
- Pour des raisons de sécurité, ne tirez pas sur la fiche avec la main mouillée.

## Principales parties du produit

(Fig. 1 à la page 3 - 4 )

1. Bouche de la bouilloire
2. Couvercle
3. Boucle de couvercle
4. Poignée
5. « Marche/Arrêt » -appuyez sur « 1 » pour connecter l'alimentation, appuyez sur « 0 » pour couper l'alimentation.
6. Corps
7. Base d'alimentation
8. Base
9. Lampe chauffante

**Remarque** : Le contenu de ce manuel s'applique à tous les éléments répertoriés, sauf indication contraire. L'apparence peut varier par rapport aux illustrations illustrées.

## Comment utiliser

Pour la première utilisation, remplissez la bouilloire d'eau jusqu'au niveau d'eau maximum, faites bouillir l'eau, puis versez de l'eau bouillante, puis nettoyez la bouilloire avec de l'eau froide, répétez cette opération une ou deux fois pour éliminer complètement la poussière causée lors de la production ou du stockage.

- Placez la base d'alimentation à un endroit uniforme.
- Ouvrez le couvercle et remplissez la bouilloire d'eau. Ne pas trop remplir ! Utilisez la lampe de niveau d'eau.

**Attention** : trop d'eau peut provoquer un débordement d'eau bouillante. C'est dangereux !

- Fermez le couvercle et installez la bouilloire sur le socle électrique.
- Insérez la fiche dans la source d'alimentation ~230 V.

**Attention** : L'appareil doit être branché sur une prise de courant dont le courant et la fréquence correspondent aux données de la plaque signalétique.

- Mettez la machine en position « 1 ». L'éclairage de la lampe indique que l'eau est en cours de chauffe.
- Dix secondes après l'ébullition, la bouilloire s'éteint automatiquement (avec « 0 » vers le bas) et la lampe s'éteint. Vous pouvez également appuyer sur « 0 » pour couper l'alimentation manuellement.

**Attention** : après la mise hors tension automatique, assu-



rez-vous de ne pas appuyer sur « 1 » avec force. Si nécessaire, redémarrez le travail jusqu'à 30 à 60 secondes plus tard.

**Attention : ne jamais ouvrir le couvercle en fonctionnement. C'est dangereux.**

- Soulevez d'abord la bouilloire de la base pour verser de l'eau.
- Après utilisation, la bouilloire peut être laissée sur la base ; cependant, l'alimentation doit être coupée pour des raisons de sécurité.

## Nettoyage et entretien

- Avant le nettoyage, coupez d'abord l'alimentation, puis soulevez la bouilloire de la base et refroidissez-la. Pour des raisons de sécurité, ne retirez pas la fiche avec une main mouillée.
- Ne démontez jamais le corps ou la base par vous-même.
- Ne pas tremper la bouilloire ou la base dans de l'eau. Ne nettoyez pas la bouilloire avec un détergent hautement corrosif ou polissant.
- Nettoyez le corps et la base avec un chiffon humide, nettoyez l'intérieur avec de l'eau ou un peu de détergent si nécessaire.
- Pour de meilleures performances, vérifiez régulièrement le filtre s'il y a des poils, le cas échéant, rincez-le à l'eau ou éliminez-le avec une brosse douce (**le nettoyeur pour métaux est interdit**).
- Veuillez vous reporter aux instructions d'utilisation pertinentes pour le retrait de la fourrure.

## Retrait de l'usure

- Ajouter de l'acide citrique (généralement 2 cuillères) dans l'eau avant de faire bouillir.
- Fermez le couvercle, installez la bouilloire sur la base et branchez l'alimentation.
- Appuyez sur « 1 » pour commencer à bouillir. Lorsque l'eau commence à bouillir, la bouilloire s'arrête automatiquement. 30 minutes plus tard, rincez la bouilloire à l'eau propre plusieurs fois.
- Si nécessaire, répétez les étapes ci-dessus pour un nettoyage complet.

## Garantie

Tout défaut affectant le fonctionnement de l'appareil qui devient apparent dans l'année suivant l'achat sera réparé ou remplacé gratuitement à condition que l'appareil ait été utilisé et entretenu conformément aux instructions et qu'il n'ait pas été utilisé de manière abusive ou incorrecte de quelque manière que ce soit. Vos droits statutaires ne sont pas affectés. Si l'appareil est revendiqué sous garantie, indiquez où et quand il a été acheté et incluez une preuve d'achat (par ex., reçu).

Conformément à notre politique de développement continu des produits, nous nous réservons le droit de modifier les spécifications du produit, de l'emballage et de la documentation sans préavis.

## Mise au rebut et environnement



Lors de la mise hors service de l'appareil, le produit ne doit pas être mis au rebut avec d'autres déchets ménagers. Au lieu de cela, il est de votre responsabilité de jeter vos déchets en les remettant à un point de collecte désigné. Le non-respect de cette règle peut être sanctionné conformément aux réglementations applicables en matière d'élimination des déchets. La collecte et le recyclage séparés de vos déchets au

moment de leur élimination contribueront à préserver les ressources naturelles et à garantir qu'ils sont recyclés d'une manière qui protège la santé humaine et l'environnement.

Pour plus d'informations sur l'endroit où vous pouvez déposer vos déchets pour recyclage, veuillez contacter votre entreprise locale de collecte des déchets. Les fabricants et les importateurs ne sont pas responsables du recyclage, du traitement et de l'élimination écologique, que ce soit directement ou par le biais d'un système public.

## ITALIANO

Gentile cliente,

**Grazie per aver acquistato questo elettrodomestico HENDI. Prima di installare e utilizzare questo apparecchio per la prima volta, leggere attentamente il presente manuale d'uso, prestando particolare attenzione alle norme di sicurezza descritte di seguito.**

## Normative di sicurezza

- Questo apparecchio è destinato esclusivamente all'uso commerciale.
- Utilizzare l'apparecchiatura solo per lo scopo previsto per cui è stata progettata, come descritto nel presente manuale.
- Il produttore non è responsabile per eventuali danni causati da un funzionamento errato e da un uso improprio.
- Tenere l'apparecchiatura e la spina elettrica lontano da acqua e altri liquidi. Nel caso in cui l'apparecchiatura cada in acqua, rimuovere immediatamente la spina dalla presa. Non utilizzare l'apparecchiatura finché non è stata controllata da un tecnico certificato. La mancata osservanza di queste istruzioni causerà rischi potenzialmente letali.
- Non tentare mai di aprire l'alloggiamento dell'apparecchiatura da soli.
- Non inserire oggetti nell'alloggiamento dell'apparecchiatura.
- Non toccare la spina con le mani bagnate o umide.
-  **PERICOLO DI SCOSSE ELETTRICHE!** Non tentare di riparare l'apparecchiatura da soli, le riparazioni devono essere eseguite solo da personale qualificato.
- **Non utilizzare mai un apparecchio danneggiato!** Quando è danneggiato, scollegare l'apparecchiatura dalla presa e contattare il rivenditore.
- **AVVERTENZA!** Non immergere le parti elettriche dell'apparecchiatura in acqua o altri liquidi.
- Non tenere mai l'apparecchiatura sotto l'acqua corrente.
- Controllare regolarmente che la spina e il cavo di alimentazione non siano danneggiati. Se danneggiato, deve essere sostituito da un addetto all'assistenza o da personale ugualmente qualificato per evitare pericoli o lesioni.
- Assicurarsi che il cavo non entri in contatto con oggetti affilati o caldi e tenerlo lontano da fiamme libere. Non tirare mai il cavo di alimentazione per scollegarlo dalla presa, tirare sempre la spina.
- Assicurarsi che il cavo di alimentazione e/o la prolunga non causino un pericolo di inciampo.
- Non lasciare mai l'apparecchiatura incustodita durante l'uso.
- **AVVERTENZA!** Finché la spina è nella presa, l'apparecchiatura è collegata alla fonte di alimentazione.
- Spegnerne l'apparecchiatura prima di scollegarla dalla presa.
- Collegare la spina a una presa elettrica facilmente accessibi-



le in modo che in caso di emergenza l'apparecchiatura possa essere scollegata immediatamente.

- Non trasportare mai l'apparecchiatura per il cavo.
- Non utilizzare dispositivi aggiuntivi non forniti insieme all'apparecchiatura.
- Collegare l'apparecchiatura a una presa elettrica solo con la tensione e la frequenza indicate sull'etichetta dell'apparecchiatura.
- Non utilizzare mai accessori diversi da quelli raccomandati dal produttore. La mancata osservanza di questa indicazione potrebbe rappresentare un rischio per la sicurezza dell'utente e danneggiare l'apparecchiatura. Utilizzare solo parti e accessori originali.
- Questo apparecchio non deve essere utilizzato da persone con ridotte capacità fisiche, sensoriali o mentali o da persone che non hanno esperienza e conoscenza.
- Questo apparecchio non deve mai essere utilizzato dai bambini.
- Tenere l'apparecchiatura e il relativo cavo di alimentazione fuori dalla portata dei bambini.
- **AVVERTENZA:** Spegnerne SEMPRE l'apparecchiatura e scollegarla dalla presa di corrente prima di pulirla, sottoporla a manutenzione o riportarla.

## Normative speciali sulla sicurezza

- Il bollitore può essere utilizzato solo per far bollire l'acqua, non far bollire mai latte, zuppa, coffer, tè o cuocere altri alimenti.
- Il bollitore può essere abbinato solo alla nostra speciale base di alimentazione.
- La capacità dell'acqua non deve essere né inferiore al livello minimo né superiore al livello massimo dell'acqua.
- Montare bene il bollitore sulla base prima di premere "1" per l'ebollizione (non premere mai questo pulsante se il bollitore è vuoto).
- Qualcuno deve prendersi cura del bollitore durante il funzionamento, assicurarsi di tenerlo lontano dai bambini per evitare scottature.
- Non aprire il coperchio durante il funzionamento, in quanto il vapore caldo potrebbe danneggiare l'utente.
- Tenere i bambini lontani dall'acqua bollente.
- Non premere la rotazione del bollitore subito dopo l'ebollizione.
- Non bollire mai un bollitore vuoto.
- Estrarre la spina se non viene utilizzata.
- Per motivi di sicurezza, non tirare la spina con la mano bagnata.

## Parti principali del prodotto

(Fig. 1 a pagina 3 - 4 )

1. Bocca del bollitore
2. Coperchio
3. Fibbia del coperchio
4. Impugnatura
5. "On/off" - interruttore Premere "1" per collegare l'alimentazione, premere "0" per spegnere l'alimentazione.
6. Corpo
7. Base di alimentazione
8. Base
9. Lampada termica

**Nota:** Il contenuto di questo manuale si applica a tutti gli ele-

menti elencati, salvo diversamente specificato. L'aspetto può variare rispetto alle illustrazioni mostrate.

## Come usare

Per il primo utilizzo, riempire il bollitore con acqua fino al livello massimo dell'acqua, far bollire l'acqua e poi versare l'acqua bollente, quindi pulire il bollitore con acqua fredda, ripetere questa operazione una o due volte per eliminare completamente la polvere causata dalla produzione o dallo stoccaggio.

- Posizionare la base di alimentazione in un luogo uniforme.
- Aprire il coperchio e riempire il bollitore con acqua. Non riempire eccessivamente! Utilizzare la spia del livello dell'acqua.

**Attenzione: una quantità eccessiva di acqua può causare la fuoriuscita di acqua bollente. È pericoloso!**

- Chiudere il coperchio e montare il bollitore sulla base elettrica.
- Inserire la spina nella fonte di alimentazione da ~230 V.

**Attenzione: l'apparecchiatura deve essere collegata a una presa di corrente la cui corrente e frequenza siano coerenti con i dati riportati sulla targhetta dei dati.**

- Portare la macchina in posizione "1". La spia accesa mostra che l'acqua viene bollita.
- Dieci secondi dopo l'ebollizione, il bollitore si spegne automaticamente (con "0" verso il basso) e la lampada si spegne; è anche possibile premere "0" per spegnere manualmente l'alimentazione.

**Attenzione: dopo lo spegnimento automatico, assicurarsi di non premere "1" con forza. Se necessario, riavviare il lavoro fino a 30-60 secondi dopo.**

**Attenzione: non aprire mai il coperchio durante il funzionamento. È pericoloso.**

- Sollevare prima il bollitore dalla base per versare acqua.
- Dopo l'uso, il bollitore può essere lasciato sulla base; tuttavia, per motivi di sicurezza, è necessario spegnere l'alimentazione.

## Pulizia e manutenzione

- Prima della pulizia, spegnere prima l'alimentazione, quindi sollevare il bollitore dalla base e raffreddarlo; per sicurezza, non estrarre la spina con la mano bagnata.
- Non smontare mai il corpo o la base da soli.
- Non immergere il bollitore o la base in acqua. Non pulire il bollitore con detergenti altamente corrosivi o lucidanti.
- Pulire il corpo e la base con un panno umido, pulire l'interno con acqua o un po' di detergente, se necessario.
- Per ottenere le migliori prestazioni, controllare regolarmente il filtro in caso di eventuali pelucchi, lavarlo con acqua o eliminarlo con una spazzola morbida (**è vietato il detergente per metalli**).
- Fare riferimento alle istruzioni operative pertinenti per la rimozione dei furring.

## Rimozione della pelliccia

- Aggiungere un po' di acido citrico (solitamente 2 cucchiaini) in acqua prima di bollire.
- Chiudere il coperchio, montare il bollitore sulla base e collegare l'alimentazione.
- Premere "1" per iniziare a bollire; quando l'acqua inizia a bollire, il bollitore si spegne automaticamente. 30 minuti dopo, lavare il bollitore con acqua pulita per diverse volte.



- Se necesario, repeteți e pașșaggi precedenti per una pulizia completa.

## Garanzia

Qualsiasi difetto che comprometta la funzionalità dell'apparecchiatura che diventi evidente entro un anno dall'acquisto sarà riparato mediante riparazione o sostituzione gratuita, a condizione che l'apparecchiatura sia stata utilizzata e sottoposta a manutenzione in conformità alle istruzioni e non sia stata in alcun modo abusata o utilizzata in modo improprio. I Suoi diritti legali non sono compromessi. Se l'apparecchiatura è richiesta in garanzia, indicare dove e quando è stata acquistata e includere la prova di acquisto (ad es. ricevuta).

In linea con la nostra politica di sviluppo continuo del prodotto, ci riserviamo il diritto di modificare le specifiche del prodotto, dell'imballaggio e della documentazione senza preavviso.

## Smaltimento e ambiente



Durante lo smantellamento dell'apparecchiatura, il prodotto non deve essere smaltito con altri rifiuti domestici. Al contrario, è responsabilità dell'utente smaltire le apparecchiature di scarto consegnandole a un punto di raccolta designato.

La mancata osservanza di questa regola può essere penalizzata in conformità con le normative applicabili sullo smaltimento dei rifiuti. La raccolta e il riciclaggio separati delle apparecchiature di scarto al momento dello smaltimento contribuiranno a preservare le risorse naturali e a garantire che vengano riciclate in modo da proteggere la salute umana e l'ambiente.

Per ulteriori informazioni su dove è possibile depositare i rifiuti per il riciclaggio, contattare la società locale di raccolta rifiuti. I produttori e gli importatori non si assumono alcuna responsabilità per il riciclaggio, il trattamento e lo smaltimento ecologico, né direttamente né tramite un sistema pubblico.

## ROMÂNĂ

Stimate client,

Vă mulțumim pentru achiziționarea acestui aparat electrocasnic HENDI. Citiți cu atenție acest manual de utilizare, acordând o atenție deosebită reglementărilor de siguranță evidențiate mai jos, înainte de a instala și utiliza acest aparat pentru prima dată.

## Reglementări privind siguranța

- Acest aparat este destinat exclusiv pentru uz comercial.
- Utilizați aparatul numai în scopul pentru care a fost conceput conform descrierii din acest manual.
- Producătorul nu este răspunzător pentru nicio daună cauzată de funcționarea incorectă și utilizarea necorespunzătoare.
- Țineți aparatul și ștecherul departe de apă și alte lichide. În cazul în care aparatul cade în apă, scoateți imediat ștecherul din priză. Nu utilizați aparatul până când nu a fost verificat de un tehnician autorizat. Nerespectarea acestor instrucțiuni va cauza riscuri care pun viața în pericol.
- Nu încercați niciodată să deschideți singur carcasa aparatului.
- Nu introduceți obiecte în carcasa aparatului.
- Nu atingeți ștecherul cu mâinile umede sau umede.



**PERICOL DE ELECTROCUTARE!** Nu încercați să reparați aparatul singur, reparațiile trebuie efectuate nu-

mai de personal calificat.

- **Nu utilizați niciodată un aparat deteriorat!** Când este deteriorat, deconectați aparatul de la priză și contactați comerciantul cu amănuntul.
- **AVERTISMENT!** Nu scufundați componentele electrice ale aparatului în apă sau în alte lichide.
- Nu țineți niciodată aparatul sub jet de apă.
- Verificați în mod regulat ștecherul și cablul de alimentare pentru a depista eventualele deteriorări. În caz de deteriorare, trebuie înlocuit de un agent de service sau de o persoană cu o calificare similară, pentru a evita pericolul sau vătămarea.
- Asigurați-vă că cablul nu intră în contact cu obiecte ascuțite sau fierbinți și țineți-l la distanță de foc deschis. Nu trageți niciodată de cablul de alimentare pentru a-l scoate din priză, trageți întotdeauna de fișă.
- Asigurați-vă că cablul de alimentare și/sau cablul prelungitor nu prezintă pericol de împiedicare.
- Nu lăsați niciodată aparatul nesupravegheat în timpul utilizării.
- **AVERTISMENT!** Atât timp cât ștecherul este în priză, aparatul este conectat la sursa de alimentare.
- Opriți aparatul înainte de a-l scoate din priză.
- Conectați ștecherul la o priză electrică ușor accesibilă, astfel încât în caz de urgență aparatul să poată fi scos din priză imediat.
- Nu transportați niciodată aparatul de cablu.
- Nu utilizați dispozitive suplimentare care nu sunt furnizate împreună cu aparatul.
- Conectați aparatul la o priză electrică numai cu tensiunea și frecvența menționate pe eticheta aparatului.
- Nu utilizați niciodată alte accesorii decât cele recomandate de producător. Nerespectarea acestei instrucțiuni poate prezenta un risc pentru utilizator și poate deteriora aparatul. Utilizați numai piese și accesorii originale.
- Acest aparat nu trebuie utilizat de persoane cu capacități fizice, senzoriale sau mentale reduse sau de persoane care nu au experiență și cunoștințe suficiente.
- Acest aparat nu trebuie, în nicio situație, utilizat de copii.
- Nu lăsați aparatul și cablul de alimentare la îndemâna copiilor.
- **AVERTISMENT:** Opriți ÎNTOTDEAUNA aparatul și scoateți-l din priză înainte de curățare, întreținere sau depozitare.

## Reglementări speciale privind siguranța

- Fierbătorul poate fi utilizat numai pentru a fierbe apă, pentru a nu fierbe niciodată lapte, supă, cafea, ceai sau pentru a găti alte alimente cu care este inclus.
- Fierbătorul poate fi asortat numai cu baza noastră de alimentare specială.
- Capacitatea apei nu trebuie să fie nici mai mică decât nivelul minim al apei, nici mai mare decât nivelul maxim al apei.
- Montați godeul cazanului pe bază înainte de a apăsa „1” pentru fierbere (Nu apăsați niciodată acest buton dacă cazanul este gol).
- Cineva ar trebui să aibă grijă de fierbător în timpul funcționării, asigurați-vă că îl țineți departe de copii pentru a evita opărirea.
- Nu deschideți capacul în timpul funcționării, deoarece aburul fierbinte poate răni utilizatorul.
- Țineți copiii departe de apa clocotită.



- Nu apăsați pe întoarcerea fierbătorului imediat după fierbere.
- Nu fierbeți niciodată un fierbător gol.
- Scoateți ștecherul dacă nu este utilizat.
- Din motive de siguranță, nu trageți ștecherul cu mâna umezită.

## Principalele componente ale produsului

(Fig. 1 la pagina 3 - 4)

1. Gura cazanului
2. Capac
3. Cătarămă capac
4. Mâner
5. „Pornit/oprit” - comutatorul Apăsați „1” pentru a conecta alimentarea, apăsați „0” pentru a opri alimentarea.
6. Corp
7. Bază de alimentare
8. Bază
9. Lampă de încălzire

**Observație:** Conținutul acestui manual se aplică tuturor articolelor listate, cu excepția cazului în care se specifică altfel. Aspectul poate varia față de ilustrațiile prezentate.

## Cum se utilizează

La prima utilizare, umpleți fierbătorul cu apă până la nivelul maxim al apei, fierbe apa și apoi turnează apă fiartă, apoi curățați fierbătorul cu apă rece, repetați această operațiune o dată sau de două ori pentru a elimina complet praful din producție sau depozitare.

- Puneți baza de alimentare într-un loc uniform.
- Deschideți capacul și umpleți fierbătorul cu apă. Nu umpleți excesiv! Folosiți becul pentru nivelul apei.

**Atenție: prea multă apă poate cauza fierberea excesivă a apei. Este periculos!**

- Închideți capacul și montați fierbătorul pe baza de alimentare.
- Introduceți ștecherul în sursa de alimentare de ~230 V.

**Atenție: Aparatul trebuie conectat la o priză a cărei curent și frecvență corespund datelor de pe plăcuța cu date tehnice.**

- Comutați mașina în poziția „1”. Becul aprins indică faptul că apa este fiartă.
- La zece secunde după fierbere, fierbătorul se va opri automat (cu „0” în jos) și becul se va stinge, de asemenea, puteți apăsa „0” pentru a opri manual alimentarea.

**Atenție: după oprirea automată, asigurați-vă că nu apăsați „1” cu forță. Dacă este necesar, reporniți lucrarea până la 30-60 de secunde mai târziu.**

**Atenție: nu deschideți niciodată capacul în funcțiune. Este periculos.**

- Ridicați mai întâi fierbătorul de la bază pentru a turna apă.
- După utilizare, fierbătorul poate fi lăsat pe bază; cu toate acestea, alimentarea trebuie oprită din motive de siguranță.

## Curățare și întreținere

- Înainte de curățare, opriți alimentarea, apoi ridicați fierbătorul de la bază și răciți-l. Pentru siguranță, nu scoateți ștecherul cu mâna umezită.
- Nu dezasamblați niciodată corpul sau baza.
- Nu înmuiați fierbătorul sau baza în apă. Nu curățați fierbătorul cu un detergent foarte coroziv sau de lustruire.
- Curățați corpul și baza cu o lavetă umezită, curățați interiorul cu apă sau detergent, dacă este necesar.

- Pentru cea mai bună performanță, verificați filtrul în mod regulat dacă există blănuri, dacă există, clătiți-l cu apă sau eliminați-l cu o perie moale **este interzis un agent de curățare metalic**.
- Consultați instrucțiunile de utilizare relevante pentru îndepărtarea blânii.

## Îndepărtarea furnicării

- Adăugați acid citric (de obicei 2 linguri) în apă înainte de a fierbe.
- Închideți capacul, montați fierbătorul pe bază și conectați alimentarea.
- Apăsați „1” pentru a începe să fierbeți, când începe să fiarbă apa, fierbătorul se va opri automat. După 30 de minute, clătiți fierbătorul cu apă curată de mai multe ori.
- Dacă este necesar, repetați pașii de mai sus pentru o curățare completă.

## Garanție

Orice defect care afectează funcționalitatea aparatului care devine evident în termen de un an de la achiziție va fi reparat prin reparații gratuite sau înlocuire, cu condiția ca aparatul să fi fost utilizat și întreținut în conformitate cu instrucțiunile și să nu fi fost abuzat sau utilizat necorespunzător în niciun fel. Drepturile dvs. legale nu sunt afectate. Dacă aparatul este revendicat în garanție, specificați unde și când a fost achiziționat și includeți dovada achiziționării (de ex. chitanță).

În conformitate cu politica noastră de dezvoltare continuă a produselor, ne rezervăm dreptul de a modifica fără preaviz produsul, ambalajul și specificațiile documentației.

## Aruncați și protejați mediul înconjurător



La scoaterea din uz a aparatului, produsul nu trebuie eliminat împreună cu alte deșeuri menajere. În schimb, este responsabilitatea dvs. să eliminați deșeurile de echipament prin predarea acestora la un punct de colectare desemnat. Nerespectarea acestei reguli poate fi penalizată în conformitate cu regulamentele aplicabile privind eliminarea deșeurilor. Colectarea și reciclarea separată a deșeurilor dvs. de echipamente la momentul eliminării va ajuta la conservarea resurselor naturale și va asigura reciclarea acestora într-o manieră care protejează sănătatea umană și mediul înconjurător.

Pentru mai multe informații despre locul în care vă puteți lăsa deșeurile pentru reciclare, vă rugăm să contactați compania locală de colectare a deșeurilor. Producătorii și importatorii nu își asumă responsabilitatea pentru reciclarea, tratarea și eliminarea ecologică, fie direct, fie printr-un sistem public.

**Αγαπητέ πελάτη,**

**Σας ευχαριστούμε που αγοράσατε αυτή τη συσκευή HENDI. Διαβάστε προσεκτικά αυτό το εγχειρίδιο χρήστη, δίνοντας ιδιαίτερη προσοχή στους κανονισμούς ασφαλείας που περιγράφονται παρακάτω, πριν από την πρώτη εγκατάσταση και χρήση αυτής της συσκευής.**

**Κανονισμοί ασφαλείας**

- Αυτή η συσκευή προορίζεται μόνο για εμπορική χρήση.
- Χρησιμοποιείτε τη συσκευή μόνο για τον προοριζόμενο σκοπό για τον οποίο σχεδιάστηκε, όπως περιγράφεται στο παρόν εγχειρίδιο.
- Ο κατασκευαστής δεν φέρει ευθύνη για τυχόν ζημιές που προκλήθηκαν από εσφαλμένη λειτουργία και ακατάλληλη χρήση.
- Διατηρείτε τη συσκευή και το φινις τροφοδοσίας μακριά από νερό και άλλα υγρά. Σε περίπτωση που η συσκευή πέσει σε νερό, αφαιρέστε αμέσως το φινις από την πρίζα. Μην χρησιμοποιείτε τη συσκευή μέχρι να ελεγχθεί από πιστοποιημένο τεχνικό. Η μη τήρηση αυτών των οδηγιών θα προκαλέσει κινδύνους απειλητικούς για τη ζωή.
- Μην επιχειρήσετε ποτέ να ανοίξετε μόνοι σας το περίβλημα της συσκευής.
- Μην εισάγετε αντικείμενα στο περίβλημα της συσκευής.
- Μην αγγίζετε το βύσμα με βρεγμένα ή υγρά χέρια.
-  **ΚΙΝΔΥΝΟΣ ΗΛΕΚΤΡΟΠΛΗΞΙΑΣ!** Μην επιχειρήσετε να επισκευάσετε τη συσκευή μόνοι σας. Οι επισκευές πρέπει να πραγματοποιούνται μόνο από εξειδικευμένο προσωπικό.
- **Μη χρησιμοποιείτε ποτέ συσκευή που έχει υποστεί ζημιά!** Όταν έχει υποστεί ζημιά, αποσυνδέστε τη συσκευή από την πρίζα και επικοινωνήστε με το κατάστημα λιανικής πώλησης.
- **ΠΡΟΕΙΔΟΠΟΙΗΣΗ!** Μην εμβαπτίζετε τα ηλεκτρικά μέρη της συσκευής σε νερό ή άλλα υγρά.
- Μην κρατάτε ποτέ τη συσκευή κάτω από τρεχούμενο νερό.
- Ελέγχετε τακτικά το φινις και το καλώδιο τροφοδοσίας για τυχόν ζημιές. Όταν υποστεί ζημιά, πρέπει να αντικατασταθεί από έναν αντιπρόσωπο σέρβις ή ένα κατάλληλα καταρτισμένο άτομο, ώστε να αποφευχθεί ο κίνδυνος ή ο τραυματισμός.
- Βεβαιωθείτε ότι το καλώδιο δεν έρχεται σε επαφή με αιχμηρά ή ζεστά αντικείμενα και κρατήστε το μακριά από ανοιχτή φωτιά. Μην τραβάτε ποτέ το καλώδιο ρεύματος για να το αποσυνδέσετε από την πρίζα, αλλά να τραβάτε πάντα το φινις.
- Βεβαιωθείτε ότι το καλώδιο ρεύματος ή/και το καλώδιο προέκτασης δεν προκαλούν κίνδυνο παραπατήματος.
- Μην αφήνετε ποτέ τη συσκευή χωρίς επίβλεψη κατά τη διάρκεια της χρήσης.
- **ΠΡΟΕΙΔΟΠΟΙΗΣΗ!** Εφόσον το φινις είναι στην πρίζα, η συσκευή είναι συνδεδεμένη στην πηγή τροφοδοσίας.
- Απενεργοποιήστε τη συσκευή πριν την αποσυνδέσετε από την πρίζα.
- Συνδέστε το φινις τροφοδοσίας σε μια εύκολα προσβάσιμη πρίζα, έτσι ώστε σε περίπτωση έκτακτης ανάγκης η συσκευή να μπορεί να αποσυνδεθεί αμέσως από την πρίζα.
- Μην μεταφέρετε ποτέ τη συσκευή από το καλώδιο.
- Μην χρησιμοποιείτε επιπλέον συσκευές που δεν παρέχονται μαζί με τη συσκευή.
- Συνδέστε τη συσκευή μόνο σε πρίζα με την τάση και τη συχνότητα που αναφέρονται στην ετικέτα της συσκευής.
- Μην χρησιμοποιείτε ποτέ άλλα παρελκόμενα εκτός από αυτά που συνιστώνται από τον κατασκευαστή. Διαφορετικά, μπορεί

να υπάρξει κίνδυνος για την ασφάλεια του χρήστη και να προκληθεί ζημιά στη συσκευή. Χρησιμοποιείτε μόνο γνήσια εξαρτήματα και παρελκόμενα.

- Η συσκευή αυτή δεν πρέπει να χρησιμοποιείται από άτομα με μειωμένες σωματικές, αισθητηριακές ή πνευματικές ικανότητες ή άτομα με έλλειψη εμπειρίας και γνώσης.
- Η συσκευή αυτή δεν πρέπει σε καμία περίπτωση να χρησιμοποιείται από παιδιά.
- Κρατήστε τη συσκευή και το καλώδιο ρεύματος μακριά από παιδιά.
- **ΠΡΟΕΙΔΟΠΟΙΗΣΗ:** Απενεργοποιείτε ΠΑΝΤΟΤΕ τη συσκευή και αποσυνδέετε την από την πρίζα πριν από τον καθαρισμό, τη συντήρηση ή τη φύλαξη.

**Ειδικό κανονισμοί ασφαλείας**

- Ο βραστήρας μπορεί να χρησιμοποιηθεί μόνο για να βράσει νερό, να μην βράσει ποτέ γάλα, σούπα, καφέ, τσάι ή να μαγειρέψει άλλα φαγητά.
- Ο βραστήρας μπορεί να συνδυαστεί μόνο με την ειδική μας ηλεκτρική βάση.
- Η χωρητικότητα νερού δεν πρέπει να είναι μικρότερη από την ελάχιστη στάθμη νερού ούτε υψηλότερη από τη μέγιστη στάθμη νερού.
- Τοποθετήστε το βραστήρα καλά στη βάση πριν πατήσετε «1» για βρασμό (Ποτέ μην πατήσετε αυτό το κουμπί εάν ο βραστήρας είναι άδειος).
- Κάποιος θα πρέπει να προσέξει τον βραστήρα κατά τη διάρκεια της λειτουργίας. Φροντίστε να τον κρατάτε μακριά από τα παιδιά για να αποφύγετε τις κλιμακώσεις.
- Μην ανοίγετε το καπάκι κατά τη διάρκεια της λειτουργίας, καθώς ο καυτός ατμός μπορεί να βλάψει τον χρήστη.
- Κρατήστε τα παιδιά μακριά από το βράσιμο του νερού.
- Μην πιέζετε τον βραστήρα αμέσως μετά το βρασμό.
- Ποτέ μην βράζετε έναν άδειο βραστήρα.
- Τραβήξτε έξω την τάπα εάν δεν τη χρησιμοποιείτε.
- Για ασφαλεία, μην τραβάτε το βύσμα με βρεγμένο χέρι.

**Κύρια μέρη του προϊόντος**

(Εικ. 1 στη σελίδα 3 - 4 )

1. Στόμα βραστήρα
2. Καπάκι
3. Πόρπη καπακιού
4. Λαβή
5. «Ενεργοποίηση/απενεργοποίηση» - διακόπτης Πιέστε «1» για να συνδέσετε την παροχή ρεύματος, πιέστε «0» για να διακόψετε την παροχή ρεύματος.
6. Σώμα
7. Βάση ισχύος
8. Βάση
9. Λυχνία θέρμανσης

**Παρατήρηση:** Το περιεχόμενο αυτού του εγχειριδίου ισχύει για όλα τα στοιχεία που αναφέρονται, εκτός εάν ορίζεται διαφορετικά. Η εμφάνιση μπορεί να διαφέρει από τις εικόνες που εμφανίζονται.

**Τρόπος χρήσης**

Για την πρώτη χρήση, γεμίστε τον βραστήρα με νερό μέχρι τη μέγιστη στάθμη νερού, βράστε το νερό και στη συνέχεια χύστε βραστό νερό και, στη συνέχεια, καθαρίστε τον βραστήρα με κρύο νερό, επαναλάβετε αυτή τη διαδικασία για μία ή δύο φορές για να απομακρύνετε εντελώς τη σκόνη που προκαλείται κατά την παραγωγή



ή την αποθήκευση.

- Τοποθετήστε τη βάση ισχύος σε ένα ομοίωμα σημείο.
- Ανοίξτε το καπάκι και γεμίστε τον βραστήρα με νερό. Μην υπερπληρώνετε! Χρησιμοποιήστε τη λυχνία στάθμης νερού.

**Προσοχή: η υπερβολική ποσότητα νερού μπορεί να προκαλέσει υπερπίεση του βραστήρα νερού. Αυτό είναι επικίνδυνο!**

- Κλείστε το καπάκι και τοποθετήστε τον βραστήρα στη βάση ισχύος.

• Εισαγάγετε το βύσμα στην πηγή τροφοδοσίας ~230V.

**Προσοχή: Η συσκευή πρέπει να συνδεθεί σε πρίζα ρεύματος, του οποίου το ρεύμα και η συχνότητα είναι σύμφωνα με τα στοιχεία που αναγράφονται στην πινακίδα τεχνικών χαρακτηριστικών.**

- Θέστε το μανάβη στη θέση «1». Η λυχνία που ανάβει δείχνει ότι βράζει το νερό.

• Δέκα δευτερόλεπτα μετά το βράσιμο, ο βραστήρας απενεργοποιείται αυτόματα (με το «0» προς τα κάτω) και ο λαμπτήρας σβήνει. Μπορείτε επίσης να πατήσετε το «0» για να διακόψετε την τροφοδοσία χειροκίνητα.

**HR Προσοχή: μετά την αυτόματη απενεργοποίηση, φροντίστε να μην πιέσετε με δύναμη το «1». Εάν απαιτείται, επανεκκινήστε την εργασία έως 30-60 δευτερόλεπτα αργότερα.**

**Προσοχή: μην ανοίγετε ποτέ το καπάκι σε λειτουργία. Αυτό είναι επικίνδυνο.**

- Ανασπώστε πρώτα τον βραστήρα από τη βάση για να ρίξετε το νερό.
- Μετά τη χρήση, ο βραστήρας μπορεί να παραμείνει στη βάση. Ωστόσο, η παροχή ρεύματος πρέπει να διακοπεί για λόγους ασφαλείας.

## Καθαρισμός και συντήρηση

- Πριν από τον καθαρισμό, απενεργοποιήστε πρώτα την παροχή ρεύματος και, στη συνέχεια, ανασπώστε τον βραστήρα από τη βάση και αφήστε τον να κρυώσει. Για λόγους ασφαλείας, μην αφαιρείτε το βύσμα με βρεγμένο χέρι.
- Ποτέ μην αποσυναρμολογείτε μόνοι σας το σώμα ή τη βάση.
- Μην εμποτίζετε τον βραστήρα ή τη βάση σε νερό. Μην καθαρίζετε τον βραστήρα με πολύ διαβρωτικό ή στυλβωτικό απορρυπαντικό.
- Καθαρίστε το σώμα και τη βάση με βρεγμένο πανί, καθαρίστε το εσωτερικό με νερό ή λίγο απορρυπαντικό, εάν απαιτείται.
- Για καλύτερη απόδοση, ελέγχετε τακτικά το φίλτρο εάν υπάρχει τριβή, εάν υπάρχει, ξεπλύνετε με νερό ή αφαιρέστε το με μαλακή βούρτσα (απαγορεύεται το καθαριστικό μετάλλων).
- Ανατρέξτε στις σχετικές οδηγίες λειτουργίας για την αφαίρεση του τριβέα.

## Αφαίρεση σταξίματος

- Προσθέστε λίγο κιτρικό οξύ (συνήθως 2 κουτάλια) στο νερό πριν από το βράσιμο.
- Κλείστε το καπάκι, τοποθετήστε το βραστήρα στη βάση και συνδέστε το ρεύμα.
- Πιέστε "1" για να ξεκινήσει το βράσιμο, όταν αρχίσει να βράζει το νερό, ο βραστήρας θα απενεργοποιηθεί αυτόματα. 30 λεπτά αργότερα, ξεπλύνετε το βραστήρα με καθαρό νερό αρκετές φορές.
- Εάν είναι απαραίτητο, επαναλάβετε τα παραπάνω βήματα για να ολοκληρώσετε τον καθαρισμό.

## Εγγύηση

Κάθε ελάττωμα που επηρεάζει τη λειτουργικότητα της συσκευής και παρουσιάζεται εντός ενός έτους μετά την αγορά θα επισκευάζεται με δωρεάν επισκευή ή αντικατάσταση, με την προϋπόθεση ότι η συσκευή έχει χρησιμοποιηθεί και συντηρηθεί σύμφωνα με τις οδηγίες και δεν έχει υποστεί οποιαδήποτε κατάχρηση ή κακή χρήση. Το νόμιμο δικαίωμά σας δεν επηρεάζεται. Εάν η συσκευή καλύπτεται από εγγύηση, δηλώστε πού και πότε αγοράστηκε και συμπεριλάβετε απόδειξη αγοράς (π.χ. απόδειξη).

Σύμφωνα με την πολιτική μας για τη συνεχή ανάπτυξη προϊόντων, διατηρούμε το δικαίωμα να αλλάξουμε τις προδιαγραφές προϊόντων, συσκευασίας και τεκμηρίωσης χωρίς προειδοποίηση.

## Απόρριψη και περιβάλλον



Κατά τον παροπλισμό της συσκευής, το προϊόν δεν πρέπει να απορρίπτεται μαζί με άλλα οικιακά απορρίμματα. Αντ' αυτού, είναι δική σας ευθύνη να απορρίψετε τον απόβλητο εξοπλισμό σας παραδίδοντάς τον σε ένα καθορισμένο σημείο συλλογής. Η

μη τήρηση αυτού του κανόνα μπορεί να τιμωρηθεί σύμφωνα με τους ισχύοντες κανονισμούς για την απόρριψη αποβλήτων. Η ξεχωριστή συλλογή και ανακύκλωση του άχρηστου εξοπλισμού σας κατά τη στιγμή της απόρριψης θα βοηθήσει στη διατήρηση των φυσικών πόρων και θα διασφαλίσει ότι ανακυκλώνεται με τρόπο που προστατεύει την ανθρώπινη υγεία και το περιβάλλον.

Για περισσότερες πληροφορίες σχετικά με το πού μπορείτε να αποθέσετε τα απορρίμματα για ανακύκλωση, επικοινωνήστε με την τοπική εταιρεία συλλογής απορριμμάτων. Οι κατασκευαστές και οι εισαγωγείς δεν αναλαμβάνουν ευθύνη για την ανακύκλωση, την επεξεργασία και την οικολογική απόρριψη, είτε απευθείας είτε μέσω ενός δημόσιου συστήματος.

ΣΕΡΒΙΣ ΕΛΛΑΔΟΣ:

Τηλ.: 213 0 998989 (10 γραμμές)

info@pks-hendi.com

## HRVATSKI

Poštovani korisniče,

Hvala vam što ste kupili ovaj HENDI uređaj. Pažljivo pročítajte ovaj priručnik za uporabu i pritom obratite posebnu pozornost na niže navedene sigurnosne propise, prijete vrde upotrebe i uporabe uređaja.

## Sigurnosni propisi

- Ovaj uređaj namijenjen je isključivo za komercijalnu uporabu.
- Uređaj upotrebljavajte samo za predviđenu namjenu kako je opisano u ovom priručniku.
- Proizvođač nije odgovoran za bilo kakvu štetu uzrokovanu nepravilnim radom i nepravilnom uporabom.
- Uređaj i električni utikač držite podalje od vode i drugih tekućina. U slučaju da uređaj padne u vodu, odmah izvadite utikač iz utičnice. Ne koristite uređaj dok ga nije provjerio ovlašten tehničar. Nepridržavanje ovih uputa uzrokovat će životno ugrožavajuće rizike.
- Nikada ne pokušavajte sami otvoriti kućište uređaja.
- Nemojte umetati predmete u kućište uređaja.
- Ne dirajte utikač mokrim ili vlažnim rukama.

⚠ **OPASNOST OD STRUJNOG UDARA!** Ne pokušavajte sami popravljati uređaj, popravke smije obavljati



samo kvalificirano osoblje.

- **Nikada ne koristite oštećeni uređaj!** Ako je oštećen, iskopčajte uređaj iz utičnice i obratite se prodavaču.
- **UPOZORENJE!** Ne uranjajte električne dijelove uređaja u vodu ili druge tekućine.
- Nikada ne držite uređaj pod tekućom vodom.
- Redovito provjeravajte jesu li utikač i kabel oštećeni. Kada je oštećen, mora ga zamijeniti servisni agent ili slična kvalificirana osoba kako bi se izbjegla opasnost ili ozljeda.
- Pazite da kabel ne dođe u dodir s oštrim ili vrućim predmetima i držite ga podalje od otvorene vatre. Nikada nemojte povlačiti kabel za napajanje da biste ga iskopčali iz utičnice, već ga uvijek izvucite iz utičnice.
- Pazite da kabel za napajanje i/ili produžni kabel ne uzrokuju opasnost od spoticanja.
- Nikada ne ostavljajte uređaj bez nadzora tijekom uporabe.
- **UPOZORENJE!** Sve dok je utikač u utičnici, uređaj je spojen na izvor napajanja.
- Isključite uređaj prije nego što ga iskopčate iz utičnice.
- Priključite utikač u lako dostupnu električnu utičnicu tako da se u hitnom slučaju uređaj može odmah isključiti iz utičnice.
- Nikada nemojte nositi uređaj za kabel.
- Ne koristite nikakve dodatne uređaje koji nisu isporučeni zajedno s uređajem.
- Uređaj priključite samo na električnu utičnicu s naponom i frekvencijom navedenim na naljepnici uređaja.
- Nikada nemojte koristiti pribor koji nije preporučio proizvođač. Ako to ne učinite, to može predstavljati sigurnosni rizik za korisnika i može oštetiti uređaj. Upotrebljavajte samo originalne dijelove i pribor.
- Ovim uređajem ne smiju rukovati osobe sa smanjenim fizičkim, osjetilnim ili mentalnim sposobnostima ili osobe s nedostatkom iskustva i znanja.
- Ovaj uređaj ni pod kojim okolnostima ne smiju koristiti djeca.
- Držite uređaj i kabel za napajanje izvan dohvata djece.
- **UPOZORENJE:** UVIJEK isključite uređaj i iskopčajte ga iz utičnice prije čišćenja, održavanja ili skladištenja.

## Posebni sigurnosni propisi

- Kuhinja se može koristiti samo za kuhanje vode, nikada ne kuhati mlijeko, juhu, kaser, čaj ili kuhati drugu hranu s u nje-mu.
- Kuhinja se može podudarati samo s našom posebnom bazom napajanja.
- Kapacitet vode ne smije biti ni niži od minimalne razine vode ni viši od maksimalne razine vode.
- Dobro postavite kuhalo na postolje prije pritiska na "1" za vrenje (nikada nemojte pritiskati ovaj gumb ako je kuhalo prazno).
- Netko bi trebao paziti na kuhalo za vodu tijekom rada, pazite da ga držite podalje od djece kako biste izbjegli ljuskice.
- Ne otvarajte poklopac tijekom rada jer vruća para može ozlijediti korisnika.
- Držite djecu daleko od kipuće vode.
- Ne pritišćite kotlić odmah nakon ključanja.
- Nikada ne kuhajte prazno kuhalo.
- Izvucite čep ako ga ne koristite.
- Radi sigurnosti, ne povlačite utikač mokrom rukom.

## Glavni dijelovi proizvoda

(Sl. 1 na str. 3 - 4)

1. Kettle usta
2. Poklopac
3. Kopča poklopcu
4. Ručka
5. "Uključeno/isključeno" – prekidač Pritisnite "1" za spajanje na napajanje, pritisnite "0" za isključivanje napajanja.
6. Tijelo
7. Baza napajanja
8. Baza
9. Svjetlo topline

**Napomena:** Sadržaj ovog priručnika odnosi se na sve navedene stavke, osim ako nije drugačije navedeno. Izgled se može razlikovati od prikazanih ilustracija.

## Kako koristiti

Za prvu uporabu napunite kuhalo vodom do maksimalne razine vode, prokuvava vodu i zatim izlijeva kipuću vodu, a zatim očistite kuhalo hladnom vodom, ponovite ovaj postupak jedan ili dva puta kako biste potpuno uklonili prašinu uzrokovanu proizvodnjom ili skladištenjem.

- Postavite bazu za napajanje na ravno mjesto.
- Otvorite poklopac i napunite kuhalo vodom. Nemojte prepuniti! Koristite žarulju za razinu vode.

**Oprez: previše vode može uzrokovati prelijevanje kipuće vode.**

**To je opasno!**

- Zatvorite poklopac i postavite kuhalo na bazu za napajanje.
- Umetnite utikač u izvor napajanja od ~230 V.
- Oprez: Uređaj mora biti spojen na utičnicu čija je struja i frekvencija u skladu s podacima na nazivnoj pločici.**
- Prebacite stroj u položaj "1". Osvjetljenje svjetiljke pokazuje da se voda kuha.
- Deset sekundi nakon vrenja, kuhalo će se automatski isključiti (sa "0" prema dolje), a svjetiljka će se ugasiti, također možete pritisnuti "0" za ručno isključivanje napajanja.

**Pažnja: nakon automatskog isključivanja pazite da ne pritisnete "1" silom. Po potrebi ponovno pokrenite rad do 30-60 sekundi kasnije.**

**Oprez: nikada ne otvarajte poklopac u radu. To je opasno.**

- Prvo podignite kuhalo s postolja za ulijevanje vode.
- Nakon uporabe kuhalo se može ostaviti na bazi; međutim, zbog sigurnosti se mora isključiti napajanje.

## Čišćenje i održavanje

- Prije čišćenja prvo isključite napajanje, a zatim podignite kuhalo s postolja i ohladite ga, iz sigurnosnih razloga, nemojte izvlačiti utikač mokrom rukom.
- Nikada ne rastavljajte tijelo ili bazu sami.
- Nemojte namakati kuhalo ili bazu u vodi. Nemojte čistiti kuhalo visokokorozivnim deterdžentom ili deterdžentom za poliranje.
- Očistite tijelo i bazu mokrom krpom, očistite unutrašnjost vodom ili s malo deterdženta ako je potrebno.
- Za najbolje performanse, redovito provjeravajte filter ako ima krzna, ako ih ima, isperite ga vodom ili ga uklonite mekom četkom (**metalno sredstvo za čišćenje je zabranjeno**).
- Za uklanjanje krzna pogledajte odgovarajuće upute za rad.



## Uklanjavanje Furringa

- Dodajte limunsku kiselinu (obično 2 žlice) u vodu prije vrenja.
- Zatvorite poklopac, postavite kuhalo na postolje i priključite napajanje.
- Pritisnite "1" za početak vrenja, kada voda počne ključati, kuhalo će se automatski isključiti. 30 minuta kasnije, nekoliko puta isperite kuhalo čistom vodom.
- Ako je potrebno, ponovite gore navedene korake za potpuno čišćenje.

## Jamstvo

Neispravnosti koje utječu na funkcionalnost uređaja koje se pojave u roku od jedne godine nakon kupnje popravljat će se besplatnim popravkom ili zamjenom, pod uvjetom da je uređaj korišten i održavan u skladu s uputama i da nije na bilo koji način bio zloporabljjen ili pokvaren. To ne utječe na vaša zakonska prava. Ako je uređaj pokriven jamstvom, navedite gdje i kada je kupljen i uključite dokaz o kupnji (npr. račun). U skladu s našim pravilima o kontinuiranom razvoju proizvodva pridržavamo pravo na promjenu opisa proizvodva, pakiranja i dokumentacije bez prethodne obavijesti.

CZ

## Odbacivanje otpada i okoliš



Kada prestaje s uporabom uređaja, proizvod se ne smije odlagati s drugim kućnim otpadom. Umjesto toga, vaša je odgovornost odlagati na vašu otpadnu opremu predajući je na određeno sabirno mjesto. Nepridržavanje tog pravila može se kazniti u skladu s primjenjivim propisima o odlaganju otpada. Zasebnim sakupljanjem i recikliranjem vaše otpadne opreme u vrijeme odlaganja čuvaju se prirodni resursi i osigurava se njezino recikliranje na način koji štiti ljudsko zdravlje i okoliš.

Za više informacija o tome gdje možete uskratiti svoj otpad radi recikliranja, obratite se lokalnoj tvrtki za prikupljanje otpada. Proizvođači i uvoznici ne preuzimaju odgovornost za recikliranje, tretman i ekološko zbrinjavanje, bilo izravno ili putem javnog sustava.

## ČEŠTINA

### Vážení zákazníci,

Děkujeme vám za zakoupení tohoto spotřebiče HENDI. Před první instalací a použitím tohoto spotřebiče si pozorně přečtěte tuto uživatelskou příručku a věnujte zvláštní pozornost níže uvedeným bezpečnostním předpisům.

### Bezpečnostní předpisy

- Tento spotřebič je určen pouze ke komerčnímu použití.
- Spotřebič používejte pouze k určenému účelu, k němuž byl navržen, jak je popsáno v této příručce.
- Výrobce neodpovídá za žádné škody způsobené nesprávným provozem a nesprávným používáním.
- Spotřebič a elektrickou zástrčku udržujte mimo dosah vody a jiných kapalin. Pokud spotřebič spadne do vody, okamžitě vytáhněte zástrčku ze zásuvky. Spotřebič nepoužívejte, dokud jej nekontroluje certifikovaný technik. Nedodržení těchto pokynů bude mít za následek život ohrožující rizika.
- Nikdy se nepokoušejte sami otevřít kryt spotřebiče.
- Do krytu spotřebiče nevkládejte žádné předměty.
- Nedotýkejte se zástrčky mokřma nebo vlhkým rukama.

- **⚠ NEBEZPEČÍ ÚRAZU ELEKTRICKÝM PROUDEM!** Nepokoušejte se spotřebič opravovat sami, opravu smí provádět pouze kvalifikovaný personál.
- **Poškozený spotřebič nikdy nepoužívejte!** Je-li spotřebič poškozený, odpojte jej ze zásuvky a obraťte se na prodejce.
- **VAROVÁNÍ!** Neponořujte elektrické součásti spotřebiče do vody nebo jiných kapalin.
- Nikdy nedržte spotřebič pod tekoucí vodou.
- Pravidelně kontrolujte, zda napájecí zástrčka a kabel nejsou poškozené. Poškozené zařízení musí vyměnit servisní technik nebo podobně kvalifikovaná osoba, aby se zabránilo nebezpečí nebo zranění.
- Dbejte na to, aby se kabel nedostal do kontaktu s ostrými nebo horkými předměty, a chraňte jej před otevřeným ohněm. Nikdy netahajte za napájecí kabel, abyste jej vypojili ze zásuvky, ale vždy vytáhněte zástrčku.
- Ujistěte se, že napájecí kabel a/nebo prodlužovací kabel nepůsobují nebezpečí zakopnutí.
- Během používání nikdy nenechávejte spotřebič bez dozoru.
- **VAROVÁNÍ!** Dokud je zástrčka v zásuvce, spotřebič je připojen ke zdroji napájení.
- Před vytažením spotřebiče ze zásuvky jej vypněte.
- Zapojte zástrčku do snadno přístupné elektrické zásuvky, aby bylo možné v případě nouze spotřebič okamžitě odpojit ze zásuvky.
- Nikdy nepřeházejte přístroj za kabel.
- Nepoužívejte žádná další zařízení, která nejsou dodávána spolu se spotřebičem.
- Spotřebič zapojte pouze do elektrické zásuvky s napětím a frekvencí uvedenou na štítku spotřebiče.
- Nikdy nepoužívejte jiné příslušenství, než jaké doporučuje výrobce. Použít neuvolněte, může to představovat bezpečnostní riziko pro uživatele a způsobit poškození spotřebiče. Používejte pouze originální díly a příslušenství.
- Tento spotřebič by neměl obsluhovat osoby se sníženými fyzickými, smyslovými nebo duševními schopnostmi nebo osoby s nedostatkem zkušeností a znalostí.
- Tento spotřebič by za žádných okolností neměl používat děti.
- Uchovávejte spotřebič a jeho napájecí kabel mimo dosah dětí.
- **VAROVÁNÍ!** Před čištěním, údržbou nebo uložením spotřebič VŽDY vypněte a vypojte jej ze zásuvky.

### Zvláštní bezpečnostní předpisy

- Konvici lze použít pouze k vaření vody, nikdy v ní nevařte mléko, polévku, měřku, čaj nebo jiné potraviny.
- Konvici lze spárovat pouze s naší speciální napájecí základnou.
- Objem vody by neměl být nižší než minimální hladina vody ani vyšší než maximální hladina vody.
- Před stisknutím tlačítka „1“ pro vaření nasadte konvici na základnu (pokud je konvice prázdná, nikdy nestiskněte toto tlačítko).
- Několik se může takt konvici během provozu starat, dávejte pozor, aby nebyla v kontaktu s dětmi, aby nedošlo k opaření.
- Během provozu neotevírejte víko, protože horká pára by mohla poškodit uživatele.
- Děti udržujte v dostatečné vzdálenosti od vařící vody.
- Nemačkejte otáčení konvice ihned po varu.
- Nikdy nevařte prázdnou konvici.
- Pokud zástrčku nepoužíváte, vytáhněte ji.
- Z bezpečnostních důvodů netahajte za zátku mokrou rukou.



## Hlavní části výrobku

(Obr. 1 na straně 3 - 4)

1. Ústa konvice
2. Víko
3. Přezka víka
4. Rukojeť
5. „Zapnuto/vypnuto“ – spínač Stisknutím „1“ připojte napájení, stisknutím „0“ vypněte napájení.
6. Tělo
7. Napájecí základna
8. Základna
9. Tepelná lampa

**Poznámka:** Obsah této příručky se vztahuje na všechny uvedené položky, pokud není uvedeno jinak. Vzhled se může lišit od zobrazených ilustrací.

## Jak se používá

Při prvním použití naplňte konvici vodou až na maximální hladinu vody, vyvaří vodu a poté vylijte vroucí vodu ven, poté ji vyčistí studenou vodou, opakujte jeden nebo dvakrát tento postup, abyste zcela odstranili prach způsobený výrobou nebo skladováním.

- Umístěte napájecí základnu na rovnoměrné místo.
- Otevřete víko a naplňte konvici vodou. Nepřeplňujte! Použijte kontrolku hladiny vody.

**Upozornění: Příliš mnoho vody může způsobit přetečení vroucí vody. To je nebezpečné!**

- Zavřete víko a nasadte konvici na napájecí základnu.
- Zapojte zástrčku do zdroje napájení ~230 V.

**Upozornění: Spotřebič musí být připojen k elektrické zásuvce, jejíž proud a frekvence odpovídají údajům na typovém štítku.**

- Přepněte stroj do polohy „1“. Rozsvítí se kontrolka, která ukazuje, že se voda vaří.
- Deset sekund po varu se konvice automaticky vypne (s „0“ směrem dolů) a osvětlení zhasne, můžete také stisknout „0“ pro ruční vypnutí napájení.

**Pozor: Po automatickém vypnutí nezapomeňte stisknout „1“ silou. V případě potřeby práci znovu spusťte o 30–60 sekund později.**

**Upozornění: Nikdy neotevírejte víko v provozu. To je nebezpečné.**

- Při nalévání vody nejprve zvedněte konvici ze základny.
- Po použití lze konvici ponechat na základně; z bezpečnostních důvodů je však nutné vypnout napájení.

## Čištění a údržba

- Před čištěním nejprve vypněte napájení, poté zvedněte konvici ze základny a ochlaďte ji. Z bezpečnostních důvodů nevytahujte zátku mokrou rukou.
- Nikdy nerozebírejte tělo ani základnu sami.
- Konvici ani základnu nenamáchejte ve vodě. Konvici nečistěte vysoko korozivním nebo leštícím prostředkem.
- Tělo a základnu očistěte vlhkým hadříkem, vnitřek očistěte vodou nebo nějakým čistícím prostředkem, pokud je to nutné.
- Pro dosažení nejlepšího výkonu filtr pravidelně kontrolujte, zda se na něm nevyskytuje nějaká kožesina, propláchněte jej vodou nebo jej odstraňte měkkým kartáčem (**čistič kovů je zakázán**).
- Pokyny k odstranění furringu naleznete v příslušných provozních pokynech.

## Odstranění nánosů

- Před vařením přidejte do vody kyselinu citronovou (obvykle 2 lžičce).
- Zavřete víko, nasadte konvici na základnu a připojte napájení.
- Stisknutím tlačítka „1“ spustíte vaření, když začne vařit voda, konvice se automaticky vypne. Po 30 minutách konvici několikrát propláchněte čistou vodou.
- V případě potřeby opakujte výše uvedené kroky pro úplné čištění.

## Záruka

Jakákoliv závada ovlivňující funkci spotřebiče, která se objeví do jednoho roku od zakoupení, bude opravena bezplatnou opravou nebo výměnou za předpokladu, že byl spotřebič používán a udržován v souladu s pokyny a že nebyl žádným způsobem zneužit ani zneužit. Vaše zákonná práva nejsou dotčena. Pokud je spotřebič reklamován v rámci záruky, uveďte, kde a kdy byl zakoupen, a přiložte doklad o zakoupení (např. doklad o zakoupení). V souladu s našimi zásadami neustálého vývoje produktů si vyhrazujeme právo bez předchozího upozornění změnit specifikace produktu, balení a dokumentace.

## Likvidace a prostředí



Při vyřazování spotřebiče z provozu se tento spotřebič nesmí likvidovat s jiným domácím odpadem. Namísto toho je vaší odpovědností zlikvidovat odpadní zařízení předáním na určené sběrné místo. Nedodržení tohoto pravidla může být penalizováno v souladu s platnými předpisy o likvidaci odpadu. Samostatný sběr a recyklace vašich odpadních zařízení při likvidaci pomůže zachovat přírodní zdroje a zajistí, že budou recyklovány způsobem, který chrání lidské zdraví a životní prostředí.

Další informace o tom, kde můžete odpad odevzdat k recyklaci, získáte od místní společnosti pro sběr odpadu. Výrobci a dovozci nenesou odpovědnost za recyklaci, zpracování a ekologickou likvidaci, a to ani přímo, ani prostřednictvím veřejného systému.

## MAGYAR

### Tisztelt Ügyfelünk!

Köszönjük, hogy megvásárolta ezt a HENDI készüléket. A készülék első üzembe helyezése és használata előtt figyelmesen olvassa el ezt a felhasználói kézikönyvet, különös figyelmet fordítva az alább ismertetett biztonsági előírásokra.

### Biztonsági előírások

- Ez a készülék kizárólag kereskedelmi használatra szolgál.
- A készüléket kizárólag a jelen kézikönyben leírt rendeltetésszerűen megfelelően használja.
- A gyártó nem vállal felelősséget a helytelen használatból és használatból eredő károkért.
- A készüléket és az elektromos dugaszt tartása távol víztől és más folyadékoktól. Ha a készülék vízbe esik, azonnal húzza ki a hálózati dugaszt az aljzatból. Ne használja a készüléket addig, amíg azt szakképzett technikus nem ellenőrízte. Ezen utasítások be nem tartása életveszélyes kockázatokat okozhat.
- Soha ne próbálja egyedül kinyitni a készülék burkolatát.
- Ne helyezzen tárgyakat a készülék házába.



- Ne érintse meg a dugót nedves vagy nedves kézzel.
-  **ÁRAMÜTÉS VESZÉLYE!** Ne kísérlelje meg saját maga megjavítani a készüléket, a javításokat csak szakképzett személyzet végezheti.
- **Soha ne használjon sérült készüléket!** Ha megsérült, válaszolja le a készüléket az aljzatról, és forduljon a kiskereskedőhöz.
- **FIGYELMEZTETÉS!** Ne merítse a készülék elektromos alkatrészeit vízbe vagy más folyadékba.
- Soha ne tartsa a készüléket folyó víz alatt.
- Rendszeresen ellenőrizze, hogy nem sérült-e a hálózati csatlakozódugó és a vezeték. A sérülés vagy sérülés elkerülése érdekében azt szerviszszakembernek vagy hasonlóan képzett személynek kell kicserélnie.
- Ügyeljen arra, hogy a vezeték ne érintkezzen éles vagy forró tárgyakkal, és tartsa távol nyílt tűztől. Soha ne húzza ki a tápkábelt az aljzatról, hanem inkább mindig húzza ki a dugót.
- Ügyeljen arra, hogy a tápkábel és/vagy a hosszabbító ne okozzon botlásveszélyt.
- Használat közben soha ne hagyja felügyelet nélkül a készüléket.
- **FIGYELMEZTETÉS!** Amíg a dugasz az aljzatban van, a készülék csatlakoztatva van az áramforráshoz.
- Kapcsolja ki a készüléket, mielőtt kihúzná az aljzatról.
- Csatlakoztassa a hálózati dugaszt egy könnyen hozzáférhető elektromos aljzathoz, hogy vészhelyzet esetén a készüléket azonnal ki lehessen húzni.
- Soha ne szállítsa a készüléket a kábelnél fogva.
- Ne használjon olyan kiegészítő eszközöket, amelyeket nem a készülékhez mellékeltek.
- A készüléket csak a készülék címkéjén feltüntetett feszültséggel és frekvenciával rendelkező elektromos aljzathoz csatlakoztassa.
- Soha ne használjon a gyártó által ajánlottaktól eltérő tartozékokat. Ennek elmulasztása biztonsági kockázatot jelenthet a felhasználó számára, és károsíthatja a készüléket. Csak eredeti alkatrészeket és tartozékokat használjon.
- A készüléket nem használhatják csökkent fizikai, érzékszervi vagy szellemi képességekkel rendelkező személyek, illetve megfelelő tapasztalattal és tudással nem rendelkező személyek.
- A készüléket gyermekek semmilyen körülmények között nem használhatják.
- A készüléket és a tápkábelt gyermekektől elzárva kell tartani.
- **FIGYELMEZTETÉS:** Tisztítás, karbantartás vagy tárolás előtt **MINDIG** kapcsolja ki a készüléket, és húzza ki a konnektorból.

## Különleges biztonsági előírások

- A vízfóralló kizárólag víz forralására, tej, leves, kávé, tea forralására, illetve egyéb étel elkészítésére használható.
- A vízfóralló csak a mi speciális erőműveinkkel párosítható.
- A vízkapacitás nem lehet alacsonyabb a minimális vízszintnél, és nem lehet magasabb a maximális vízszintnél.
- A forralás előtt illessze a vízfórallót az alapra (Soha ne nyomja meg ezt a gombot, ha a vízfóralló üres).
- Valaki vigyázzon a vízfórallóra működés közben, ügyeljen arra, hogy gyermekektől távol tartsa, hogy elkerülje a forrázást.
- Ne nyissa fel a fedelet működés közben, mert a forró gőz kárt tehet a felhasználóban.
- A gyermekeket tartsa távol a forrásban lévő víztől.

- Forralás után ne nyomja meg azonnal a vízfórallót.
- Soha ne forraljon üres vízfórallót.
- Húzza ki a dugót, ha nincs használatban.
- A biztonság érdekében ne húzza a dugót nedves kézzel.

## A termék fő részei

(1. ábra a 3 - 4. oldalon)

1. Szalag
2. Fedél
3. Fedél csat
4. Nyél
5. „Be/ki” – kapcsoló Nyomja meg az „1”-es gombot a tápellátás csatlakoztatásához, nyomja meg a „0”-ás gombot a tápellátás leállításához.
6. Test
7. Tápegység
8. Alap
9. Fűtőlámpa

**Megjegyzés:** A jelen kézikönyv tartalma minden felsorolt elemre vonatkozik, kivéve, ha másként nem határozzák meg. A megjelenés eltérhet az ábrán láthatótól.

## Hogyan kell használni?

Az első használatkor töltsse fel a vízfórallót vízzel a maximális vízszintig, forralja a vizet, majd kiönti a forrásban lévő vizet, majd hideg vízzel tisztítsa meg a vízfórallót, és ismétlje meg ezt a műveletet egy vagy két alkalommal, hogy teljesen eltávolítsa a gyártás vagy tárolás során keletkező port.

- Helyezze a tápegységet egy egyenes helyre.
- Nyissa fel a fedelet, és töltsse fel vízzel a vízfórallót. Ne töltsse túl! Használja a vízszintjelző lámpát.

**Figyelem: a túl sok víz túlsordulhat a forrásban lévő vízből. Ez veszélyes!**

- Csupkja be a fedelet, és illessze a vízfórallót az elektromos aljzatra.
- Csatlakoztassa a dugaszt ~230 V-os áramforráshoz.

**Figyelem: A készüléket olyan hálózati aljzathoz kell csatlakoztatni, amelynek áramerőssége és frekvenciája megegyezik az adattáblán szereplő adatokkal.**

- Kapcsolja a gépet az „1” állásba. A világító lámpa azt jelzi, hogy a víz forralás alatt áll.
- A forralás után tíz másodperccel a vízfóralló automatikusan kikapcsol (lefelé 0-val), a lámpa pedig kialszik, a kézi kikapcsoláshoz pedig a „0” gombot is megnyomhatja.

**Figyelem: az automatikus kikapcsolás után ügyeljen arra, hogy ne nyomja meg erővel az „1”-es gombot. Szükség esetén indítsa újra a munkát 30-60 másodperccel későbbig.**

**Figyelem: soha ne nyissa ki a fedelet működés közben. Ez veszélyes.**

- Először emelje ki a vízfórallót az alapról a víz betöltéséhez.
- Használat után a vízfórallót az alapzaton hagyhatja, de a biztonság érdekében a készüléket le kell kapcsolni.

## Tisztítás és karbantartás

- Tisztítás előtt először kapcsolja ki az áramellátást, majd emelje le a vízfórallót az alapról, és a biztonság érdekében ne húzza ki a dugaszt nedves kézzel.
- Soha ne szerelje szét saját maga a testet vagy az alapot.
- Ne áztassa vízbe a vízfórallót vagy az alapot. Ne tisztítsa a vízfórallót erősen korrozív vagy polírozó tisztítószerrel.
- Nedves ruhával tisztítsa meg a testet és az alapot, tisztítsa

## Шановний клієнте!

Дякуємо, що придбали цей прилад HENDI. Уважно прочитайте цей посібник користувача, звертаючи особливу увагу на правила техніки безпеки, описані нижче, перед першим встановленням і використанням цього приладу.

## Правила техніки безпеки

- Цей прилад призначений лише для комерційного використання.
- Використовуйте прилад лише за призначенням, як описано в цьому посібнику.
- Виробник не несе відповідальності за будь-які збитки, спричинені неправильним використанням та неправильним використанням.
- Тримайте прилад та електричну вилку подалі від води та інших рідин. Якщо прилад впаде у воду, негайно вийміть вилку з розетки. Не використовуйте прилад, доки його не перевірить сертифікований спеціаліст. Недотримання цих інструкцій призведе до ризиків, що загрожують життю.
- Ніколи не намагайтеся самостійно відкривати корпус приладу.
- Не вставляйте предмети в корпус приладу.
- Не торкайтеся вилки вологими або вологими руками.
- **⚠ НЕБЕЗПЕКА УРАЖЕННЯ ЕЛЕКТРИЧНИМ СТРУМОМ!** Не намагайтеся ремонтувати прилад самостійно, ремонт повинен виконувати лише кваліфікований спеціаліст.
- **Ніколи не використовуйте пошкоджений прилад!** Після пошкодження від'єднайте прилад від розетки та зверніться до продавця.
- **ПОПЕРЕДЖЕННЯ!** Не занурюйте електричні частини приладу у воду або інші рідини.
- Ніколи не тримайте прилад під проточною водою.
- Регулярно перевіряйте вилку та шнур живлення на наявність будь-яких пошкоджень. У разі пошкодження його повинен замінити сервісний агент або інша кваліфікована особа, щоб уникнути небезпеки або травми.
- Переконайтеся, що шнур не контактує з гострими чи гарячими предметами, та тримайте його подалі від відкритого вогню. Ніколи не тягніть за шнур живлення, щоб від'єднати його від розетки; натомість завжди тягніть за вилку.
- Переконайтеся, що шнур живлення та/або шнур-подовжувач не становлять небезпеки для поїздки.
- Ніколи не залишайте прилад без нагляду під час використання.
- **ПОПЕРЕДЖЕННЯ!** Поки штекер знаходиться у гнізді, прилад підключається до джерела живлення.
- Вимкніть прилад, перш ніж від'єднати його від розетки.
- Підключіть вилку до легкодоступної електричної розетки, щоб у разі виникнення невідкладної ситуації прилад можна було негайно від'єднати від електромережі.
- Ніколи не носіть прилад за шнур.
- Не використовуйте додаткові пристрої, які не постачаються разом із приладом.
- Підключайте прилад до електричної розетки лише з напругою та частотою, зазначеними на етикетці приладу.
- Ніколи не використовуйте аксесуари, не рекомендовані виробником. Якщо цього не зробити, це може становити загрозу безпеці користувача та пошкодити прилад. Викор-

- meg a belsejét vízzel vagy szűkösség esetén némi mosószerrel.
- A legjobb teljesítmény érdekében rendszeresen ellenőrizze a szűrőt, hogy van-e rajta szőrme, ha van, öblítse ki vízzel, vagy távolítsa el puha kefével **(a fém tisztítót használata tilos)**.
- Kérjük, olvassa el a vonatkozó használati utasításokat a szűrőmk eltávolítására vonatkozóan.

## Menekülő eltávolítás

- Forralás előtt adjon hozzá némi citromsavat (általában 2 kanálnyi) a vízbe.
- Csupkja le a fedelet, illessze a vízforralót az alapzatra, és csatlakoztassa a tápellátást.
- A forralás megkezdéséhez nyomja meg az 1-es gombot. Amikor a víz forni kezd, a vízforraló automatikusan kikapcsol. 30 perccel később öblítse át a vízforralót néhányszor tiszta vízzel.
- Szükség esetén ismételje meg a fenti lépéseket a teljes tisztításához.

## Jótállás

A készülék működését befolyásoló minden olyan hiba, amely a vásárlást követő egy éven belül válik nyilvánvalóvá, javításra vagy cseréire szorul, feltéve, hogy a készüléket az utasításoknak megfelelően használták és karbantartották, és semmilyen módon nem használták fel helytelenül vagy használták fel helytelenül. Az Ön törvényben biztosított jogait ez nem érinti. Ha a készülékre garanciális igény vonatkozik, adja meg, hogy hol és mikor vásárolta meg, és mellékelje a vásárlást igazoló bizonylatot (pl. nyugtát).

A folyamatos termékfejlesztésre vonatkozó irányelvünkkel összhangban fenntartjuk a jogot a termék, a csomagolás és a dokumentáció elzetes értesítés nélküli módosítására.

## Elvetés és környezet



A készülék üzemén kívül helyezése során a terméket nem szabad más háztartási hulladékkal együtt ártalmatlanítani. Ehelyett az Ön felelőssége, hogy a hulladékgyűjtő berendezéseket a kijelölt gyűjtőhelyre szállítsa. Ennek a szabálynak a

figyelmén kívül hagyása a hulladék ártalmatlanítására vonatkozó hatályos előírásokkal összhangban büntetést vonhat maga után. A hulladéktároló berendezések ártalmatlanításkori elkülönített gyűjtése és újrahasznosítása segít a természeti erőforrások megőrzésében, és biztosítja, hogy az emberi egészséget és a környezetet védő módon kerül újrahasznosításra.

Ha többet szeretne megtudni arról, hogy hová lehet a hulladékot újrahasznosítani, forduljon a helyi hulladékgyűjtő vállalatához. A gyártók és az importőrök nem vállalnak felelősséget az újrahasznosításért, a kezelésért és az ökológiai hulladékkezelésért sem közvetlenül, sem pedig nyilvános rendszeren keresztül.



ристовуйте лише оригінальні деталі та аксесуари.

- Цей прилад не повинні експлуатувати особи з обмеженими фізичними, сенсорними або розумовими здібностями або особи з недостатнім досвідом і знаннями.
- Діти не повинні користуватися цим приладом за жодних обставин.
- Зберігайте прилад і шнур живлення в недоступному для дітей місці.
- **ПОПЕРЕДЖЕННЯ: ЗАВЖДИ** вимикайте прилад і виймайте вилку з розетки перед чищенням, обслуговуванням або зберіганням.

## Особливі правила безпеки

- Чайник можна використовувати лише для кип'ятіння води, ніколи не кип'ятити молоко, суп, катер, чай або готувати в ньому інші страви.
- Чайник можна поєднати лише з нашою спеціальною енергетичною базою.
- Ємністю для води не повинна бути нижчою за мінімальний рівень води або вищою за максимальний рівень води.
- Добре прикріпіть чайник до основи, перш ніж натиснути «1» для кип'ятіння (ніколи не натискайте цю кнопку, якщо чайник порожній).
- Хтось повинен доглядати за чайником під час роботи, тримайте його подалі від дітей, щоб уникнути лущення.
- Не відкривайте кришку під час роботи, оскільки гаряча пара може завдати шкоди користувачу.
- Не допускайте дітей до кип'ятіння води.
- Не натискайте поворот чайника відразу після кип'ятіння.
- Ніколи не кип'ятіть порожній чайник.
- Витягніть вилку, якщо не використовуєте її.
- Для безпеки не тягніть за вилку вологою рукою.

## Основні частини виробу

(Мал. 1 на стор. 3 - 4 )

1. Чайник, рот
2. Кришка
3. Пряжка кришки
4. Ручка
5. «Увімк./Вимк.» — натисніть «1», щоб підключити живлення, натисніть «0», щоб вимкнути живлення.
6. Тіло
7. База живлення
8. Основа
9. Теплова лампа

**Зуваження:** Вміст цього посібника застосовується до всіх перелічених елементів, якщо не зазначено інше. Зовнішній вигляд може відрізнятися від зображених зображень.

## Як користуватися

Для першого використання наповніть чайник водою до максимального рівня води, кип'ятіть воду, а потім виливає кип'ячену воду, потім очистіть чайник прохолодною водою, повторіть цю операцію ще раз, щоб повністю усунути пил, викликаний виробництвом або зберіганням.

- Встановіть основу живлення на рівномірне місце.
- Відкрийте кришку та наповніть чайник водою. Не переполюйте! Використовуйте лампочку рівня води.

**Увага: завелика кількість води може призвести до переливання кип'ятіння води. Це небезпечно!**

- Закрийте кришку та встановіть чайник на основу живлення.

- Вставте вилку в ~230 В джерела живлення.

**Увага: Прилад необхідно підключити до розетки, струм і частота якої відповідають даним на таблиці з технічними даними.**

- Переключіть машину в положення «1». Лампа світитися, що вода кип'ятить.
- Через десять секунд після кип'ятіння чайник автоматично вимкнеться (з цифрою «0» вниз), а лампочка згасне, також можна натиснути «0», щоб вимкнути живлення вручну.

**Увага: після автоматичного вимкнення переконайтеся, що ви не натиснули кнопку «1». За необхідності перезапустіть роботу до 30-60 секунд.**

**Увага: ніколи не відкривайте кришку під час роботи. Це небезпечно.**

- Спочатку підніміть чайник з основи, щоб налити воду.
- Після використання чайник можна залишити на основі; однак для безпеки живлення необхідно вимкнути.

## Очищення та технічне обслуговування

- Перед очищенням спочатку вимкніть живлення, потім підніміть чайник з основи і охолодіть його, для безпеки не витягуйте вилку вологою рукою.
- Ніколи не розбирайте тіло або основу самостійно.
- Не занурюйте чайник або основу у воду. Не очищуйте чайник за допомогою висококорозійного чи поліруючого м'якого засобу.
- Очистіть корпус і основу вологою тканиною, за необхідності очистіть внутрішню частину водою або деяким м'яким засобом.
- Для досягнення найкращих результатів регулярно перевіряйте фільтр, якщо він обпекний, якщо такий є, промивайте його водою або видаляйте м'якою щіткою (**металевий очищувач заборонено**).
- Будь ласка, зверніться до відповідних інструкцій з експлуатації для видалення шва.

## Видалення дротів

- Перед кипінням додайте трохи лимонної кислоти (зазвичай 2 ложки) у воду.
- Закрийте кришку, встановіть чайник на основу та підключіть живлення.
- Натисніть «1», щоб почати кип'ятити. Коли вода почне кипіти, чайник автоматично вимкнеться. Через 30 хвилин промийте чайник чистою водою кілька разів.
- У разі необхідності повторіть описані вище кроки для повного очищення.

## Гарантія

Будь-які дефекти, що впливають на функціональність приладу, які стають очевидними протягом одного року після покупки, будуть відремонтовані за допомогою безкоштовного ремонту або заміни за умови, що прилад використовувався та підтримувався відповідно до інструкцій, а також не був зловживаний або не був використаний неналежним чином. Це не впливає на Ваші законні права. Якщо прилад вимагався за гарантією, вкажіть, де і коли він був придбаний, і додайте підтвердження покупки (наприклад, квитанцію). Відповідно до нашої політики постійної розробки продукції ми залишаємо за собою право змінювати технічні характеристики виробу, упаковки та документації без попереднього повідомлення.



## Утилізація та довкілля



При виведенні приладу з експлуатації його не можна утилізувати разом з іншими побутовими відходами. Замість цього ви несете відповідальність за утилізацію свого обладнання для відходів, передаючи його призначеному пункту збору.

Недотримання цього правила може бути покаране відповідно до чинних правил утилізації відходів. Окреме збирання та переробка вашого обладнання для відходів під час утилізації допоможе зберегти природні ресурси та забезпечити їх переробку у спосіб, який захищає здоров'я людини та довкілля.

Для отримання додаткової інформації про те, де можна перекинути відходи для переробки, зверніться до місцевої компанії з збору відходів. Виробники та імпортери не несуть відповідальності за переробку, лікування та екологічну утилізацію, як безпосередньо, так і через загальнодоступну систему.

## EESTI KEEL

### Lugupeetud klient!

Täname, et otsite selle HENDI seadme. Lugege käesolev kasutusjuhend tähelepanelikult läbi, pöörates erilist tähelepanu allpool toodud ohutusnõuetele, enne kui seadme esmakordselt paigaldate ja kasutate.

### Ohutusnõuded

- See seade on ette nähtud ainult kaubanduslikuks kasutamiseks.
- Kasutage seadet ainult selles juhendis kirjeldatud otstarbel.
- Tootja ei vastuta kahjustuste eest, mis on põhjustatud ebaõigest kasutamisest ja ebaõigest kasutamisest.
- Hoidke seade ja toitepistik veest ja muudest vedelikest eemal. Kui seade kukub vette, eemaldage toitepistik kohe pistikupesast. Ärge kasutage seadet enne, kui sertifitseeritud tehnik on seda kontrollinud. Nende juhiste eiramine põhjustab eluohtlikke riske.
- Ärge kunagi püüdke seadme korpust ise avada.
- Ärge sisestage seadme korpusesse esemeid.
- Ärge puudutage pistikut märgade või niiskete kätega.
-  **ELEKTRILÖÖGI OHT!** Ärge püüdke seadet ise remontida, remonti toivad teha ainult kvalifitseeritud töötajad.
- **Ärge kunagi kasutage kahjustatud seadet!** Kui seade on kahjustatud, eemaldage see pesast ja võtke ühendust jae müüjaga.
- **HOIATUS!** Ärge kastke seadme elektrilisi osi vette ega muudesse vedelikesse.
- Ärge hoidke seadet kunagi voolava vee all.
- Kontrollige regulaarselt, et toitepistik ja juhe ei oleks kahjustatud. Kahjustuste korral peab selle asendama hooldusagent või sarnase kvalifikatsiooniga isik, et vältida ohtu või vigastusi.
- Veenduge, et juhe ei puutuks kokku teravate või kuumade esemetega ja hoidke seda eemal lahtisest tules. Ärge kunagi tõmmake toitejuhet, et see pistikupesast lahti ühendada, vaid tõmmake selle asemel alati pistikut.
- Veenduge, et toitejuhe ja/või pikendusjuhe ei põhjustaks söiduohtu.
- Ärge jätke seadet kasutamise ajal järelevalveta.

- **HOIATUS!** Kuni pistik on pesas, on seade ühendatud toiteallikaga.
- Lülitage seade enne pistikupesast eemaldamist välja.
- Ühendage toitepistik kergesti ligipääsetava pistikupesaga, et seadet saaks hädaolukorras kohe vooluvõrgust eemaldada.
- Ärge kunagi kandke seadet juhtmega.
- Ärge kasutage liseseadmeid, mida koos seadmega ei tarnita.
- Ühendage seade vooluvõrku ainult seadme etiketil märgitud pingele ja sagedusega.
- Ärge kunagi kasutage muid tarvikuid peale tootja soovitatud tarvikute. Vastasel juhul võib kasutaja ohustada ohutust ja seadet kahjustada. Kasutage ainult originaalosi ja -tarvikuid.
- Seda seadet ei tohi kasutada vähenenud füüsiliste, sensoorsete või vaimsete võimetega isikud ega isikud, kellel puuduvad kogemused ja teadmised.
- Lapsed ei tohi seda seadet mingil juhul kasutada.
- Hoidke seadet ja selle toitejuhet lastele kättesaamatus kohas.
- **HOIATUS.** Enne puhastamist, hooldust või hoiustamist lülitage seade ALATI välja ja eemaldage vooluvõrgust.

### Spetsiaalsed ohutuseeskirjad

- Veekeetjat saab kasutada ainult vee keetmiseks, piima, suppi, kirstu, teed või muu toidu valmistamiseks.
- Veekeetja saab sobitada ainult meie spetsiaalse toitebaasiga.
- Vee maht ei tohiks olla madalam kui minimaalne veetase ega kõrgem kui maksimaalne veetase.
- Pange veekeetja alusele enne keetmiseks „1“ vajutamist (ärge kunagi vajutage seda nuppu, kui veekeetja on tühi).
- Keegi peaks hoolitsema veekeetja kasutamise ajal, veenduge, et hoida seda eemal lastest, et vältida skalds.
- Ärge avage kasutamise ajal kaant, sest kuum aur võib kasutajat kahjustada.
- Hoidke lapsed eemal keevast veest.
- Ärge vajutage katla pööret kohe pärast keetmist.
- Ärge kunagi keetke tühja veekeetjat.
- Tõmmake pistik välja, kui seda ei kasutata.
- Ohutuse tagamiseks ärge tõmmake pistikut märja käega.

### Toote peamised osad

(Joonis 1 lk 3 - 4 )

1. Kettle suu
2. Kaas
3. Laid pandla
4. Käepide
5. "Seesväljas" - lüliti Vajutage "1" toite ühendamiseks, vajutage "0", et toide välja lülitada.
6. Keha
7. Toitebaas
8. Pöhi
9. Soojuslaager

**Märkus:** Selle juhendi sisu kehtib kõigi loetletud esemete kohta, kui pole teisiti öeldud. Välimus võib joonisel näidatud illustatsioonidest erineda.

### Kuidas kasutada

Esimesel kasutamisel täitke veekeetja veega kuni maksimaalse veetasemeni, keeb vett ja seejärel valab keeva vee välja, seejärel puhastage veekeetjat jaheda veega, korrake seda toimingut ühe või kahe korra, et täielikult kõrvaldada tootmises või ladustamises tekitatud tolm.



- Pange toitebaas ühtlasele kohale.
- Avage kaas ja täitke veekeetja veega. Ärge üle täitke! Kasutage veetaseme lampi.

**Ettevaatust: liiga palju vett võib põhjustada keeva vee ülevoolamist. See on ohtlik!**

- Sulgege kaas ja paigaldage veekeetja toitealusele.
- Sisestage pistik ~230 V toiteallikasse.

**Ettevaatust: Seade tuleb ühendada pistikupessa, mille vool ja sagedus vastavad andmesildil olevatele andmetele.**

- Lülitage masin asendisse "1". Valgustus näitab, et vett keedetakse.
- Kümme sekundit pärast keetmist lülitub veekeetja automaatselt välja (0 allapoole) ja lamp kustub, samuti võite toite käsitsi väljalülitamiseks vajutada nuppu 0.

**Tähelepanu: pärast automaatselt väljalülitamist ärge vajutage jõuga „1”. Vajadusel taaskäivitage töö kuni 30–60 sekundit hiljem.**

**Ettevaatust: ärge kunagi avage kaant töötamise ajal. See on ohtlik.**

- Tõstke veekeetja alusest kõigepealt vee valamiseks.
- Pärast kasutamist võib veekeetja alusele jätta, kuid ohutuse tagamiseks tuleb toide välja lülitada.

## Puhastamine ja hooldus

- Enne puhastamist lülitage kõigepealt toide välja, seejärel tõstke veekeetja alusest üles ja jahutage seda ohutuse tagamiseks, ärge tõmmake pistikut märja käega välja.
- Ärge kunagi võtke keha ega alust ise lahti.
- Ärge leotage veekeetjat ega alust vees. Ärge puhastage veekeetjat kõrge korrosioonitasemega või poleeriva pesuainega.
- Puhastage korpusit ja alust niiske lapiga, puhastage sisemust vee või vajadusel pesuvahendiga.
- Parima jõudluse saavutamiseks kontrollige filtrit regulaarselt, kui see on olemas, loputage seda veega või eemaldage see pehme harjaga (**metallpuhasti on keelatud**).
- Karusnaha eemaldamise kohta lugege asjakohaseid kasutusjuhiseid.

## Eemaldamise hõlbustamine

- Lisage enne keetmist vette sidrunhapet (tavaliselt 2 lusikat).
- Sulgege kaas, paigaldage veekeetja alusele ja ühendage toide.
- Keetmise alustamiseks vajutage nuppu „1”, kui vesi hakkab keema, lülitub veekeetja automaatselt välja. 30 minutit hiljem loputage veekeetjat mitu korda puhta veega.
- Vajaduse korral korralke puhastamise lõpuleviimiseks ülatoodud samme.

## Garantii

Kõik defektid, mis mõjutavad seadme funktsionaalsust ja mis ilmnevad ühe aasta jooksul pärast ostu sooritamist, parandatakse tasuta remondi või asendamisega, kui seadet on kasutatud ja hooldatud vastavalt juhiste ning seda ei ole mingil viisil kuritarvitatud või väärkasutatud. See ei mõjuta teie seadusest tulenevaid õigusi. Kui seadet nõutakse garantii alusel, siis märkige, kus see osteti, ja lisage ostutõend (nt kviiitung).

Kooskõlas meie toote pideva arendamise poliitikaga jätame endale õiguse muuta toote, pakendi ja dokumentatsiooni tehnilisi andmeid ette teatamata.

## Kõrvaldamine ja keskkond



Seadme väljalülitamisel ei tohi seda kõrvaldada koos muude olmejäätmetega. Selle asemel on teie kohustus visata jäätmed kogumispunkti. Selle reegli mittejärgimine võib olla kooskõlas jäätmete kõrvaldamist käsitlevate kohalduvate eeskirjadega sanaliseeritud. Teie seadmete jäätmete eraldi kogumine ja ringlussevõtt kõrvaldamise ajal aitab säilitada loodusressurssi ja tagab selle ringlussevõtu viisil, mis kaitseb inimeste tervist ja keskkonda.

Lisateabe saamiseks selle kohta, kuhu võite oma jäätmed ringlussevõtuks viia, võtke ühendust kohaliku jäätmekogumisettevõttega. Tootjad ja importijad ei võta vastutust ringlussevõtu, töötlemise ja ökoloogilise hävitamise eest, kas otse või avaliku süsteemi kaudu.

## LATVISKI

Cienjamais klient,

**Pateicamies, ka iegādājāties šo HENDI ierīci. Pirms ierīces pirmās uzstādīšanas un lietošanas reizes uzmanīgi izlasiet šo lietotāja rokasgrāmatu, īpašu uzmanību pievēršot drošības noteikumiem, kas izklāstīti tālāk.**

## Drošības noteikumi

- Šī ierīce ir paredzēta tikai komerciālai lietošanai.
- Izmantojiet ierīci tikai paredzētajam mērķim, kādam tā paredzēta šajā rokasgrāmatā.
- Ražotājs neatbild par bojājumiem, kas radušies nepareizas darbības vai nepareizas lietošanas rezultātā.
- Turiet ierīci un kontaktdakšu atstatu no ūdens un citiem šķidrumiem. Ja ierīce nokļūst ūdenī, nekavējoties atvienojiet kontaktdakšu no kontaktlīdžas. Nelietojiet ierīci, kamēr to nav pārbaudījis sertificēts tehniķis. Šo norādījumu neievērošana izraisīs dzīvībai bīstamus riskus.
- Nekad nemēģiniet atvērt ierīces korpusu pats.
- Neievietojiet priekšmetus ierīces korpusā.
- Nepieskarieties kontaktdakšai ar mitrām vai mitrām rokām.
-  **ELEKTRISKĀS STRĀVAS TRIECIENA DRAUDI!** Nemēģiniet remontēt ierīci patstāvīgi, remontu drīkst veikt tikai kvalificēts personāls.
- **Nekad neizmantojiet bojātu ierīci!** Ja ierīce ir bojāta, atvienojiet to no kontaktlīdžas un sazinieties ar mazumtirgotāju.
- **BRĪDINĀJUMS!** Neiegremdējiet ierīces elektriskās daļas ūdenī vai citos šķidrumos.
- Nekad neturiet ierīci zem tekoša ūdens.
- Regulāri pārbaudiet, vai strāvas kontaktdakša un vads nav bojāti. Bojājuma gadījumā tas jānomaina servisa pārstāvim vai līdzīgi kvalificētai personai, lai izvairītos no briesmām vai traumām.
- Pārliedzinieties, ka vads nesaskaras ar asiem vai karstiem priekšmetiem, un turiet to atstatu no atklātas uguns. Nekādā gadījumā nevelciet strāvas vadu, lai to atvienotu no kontaktlīdžas, vienmēr velciet kontaktdakšu.
- Pārliedzinieties, ka strāvas vads un/vai pagarinātājs nerada pakļūšanas risku.
- Nekad neatstājiet ierīci bez uzraudzības lietošanas laikā.
- **BRĪDINĀJUMS!** Kamēr kontaktdakša ir pieslēgta kontaktlīdžai, ierīce ir pieslēgta strāvas avotam.
- Pirms ierīces atvienošanas no kontaktlīdžas izslēdziet to.



- Pievienojiet kontaktdakšu viegli pieejamai kontaktligzdai, lai ārkārtas gadījumā ierīci varētu nekavējoties atvienot no elektrotīkla.
- Nekad nenesiet ierīci aiz vada.
- Neizmantojiet papildu ierīces, kas nav iekļautas ierīces komplektācijā.
- Pievienojiet ierīci tikai kontaktligzdai, kuras spriegums un frekvence ir norādīta uz ierīces etiķetes.
- Nekad neizmantojiet citus piederumus, izņemot ražotāja ieteiktos. Pretējā gadījumā var tikt radīts drošības risks lietotājam un sabojāta ierīce. Izmantojiet tikai oriģinālās detaļas un piederumus.
- Šo ierīci nedrīkst lietot personas ar ierobežotām fiziskām, sensorām vai garīgām spējām, vai personas, kurām nav pieredzes un zināšanu.
- Šo ierīci nekādos apstākļos nedrīkst lietot bērni.
- Glabājiet ierīci un tās strāvas vadu bērniem nepieejamā vietā.
- **BRĪDINĀJUMS:** VIENMĒR izslēdziet ierīci un atvienojiet to no kontaktligzdas pirms tīrīšanas, apkopes vai uzglabāšanas.

## Īpaši drošības noteikumi

- Tējkannu var izmantot tikai, lai vārītu ūdeni, nekad nevāriet pienu, zupu, kafiju, tēju vai gatavotu ar to citu ēdiena.
- Tējkannu var saskaņot tikai ar mūsu īpašo jaudas bāzi.
- Ūdens ietilpība nedrīkst būt ne zemāka par minimālo ūdens līmeni, ne augstāka par maksimālo ūdens līmeni.
- Pirms vārīšanas nospiediet taustiņu "1" [ja tējkanna ir tukša, nekādā gadījumā nespiediet šo taustiņu].
- Darbības laikā kādam ir jābūt pieejamam par tējkannu, lai tā nebūtu bērniem, lai izvairītos no applaucēšanās.
- Darbības laikā neatveriet vāku, jo karsts tvaiks var kaitēt lietotājam.
- Neļaujiet bērniem tuvoties verdošam ūdenim.
- Nespiediet tējkannas pagriezienu uzreiz pēc vārīšanas.
- Nekad nevāriet tukšu tējkannu.
- Ja neizmantojat, izvelciet kontaktdakšu.
- Drošības nolūkos nevelciet kontaktdakšu ar mitru roku.

## Produkta galvenās daļas

### [1. attēls 3.–4. lpp.]

1. Tējkannas mute
2. Vāks
3. Vāka sprādze
4. Rokturis
5. "Ieslēgts/izslēgts" - slēdzis Nospiediet "1", lai pieslēgtu barošanu, nospiediet "0", lai izslēgtu barošanu.
6. Ķermenis
7. Barošanas bāze
8. Pamatne
9. Siltuma lampa

**Piezīme:** Šīs rokasgrāmatas saturs attiecas uz visiem uzskaitītajiem vienumiem, ja vien nav norādīts citādi. Izskaits var atšķirties no attēlā redzamā.

## Kā lietot

Pirmajā lietošanas reizē piepildiet tējkannu ar ūdeni līdz maksimālajam ūdens līmenim, uzvāra ūdeni un pēc tam izlej verdošu ūdeni, pēc tam notīriet tējkannu ar vēsu ūdeni, atkarjotiet šo darbību vienu vai divas reizes, lai pilnībā novērstu putekļus, kas rodas ražošanā vai uzglabāšanā.

- Novietojiet strāvas pamatni uz līdzenas vietas.

- Atveriet vāku un piepildiet tējkannu ar ūdeni. Nepārpildiet! Izmantojiet ūdens līmeņa lampu.

**Uzmanību: pārāk daudz ūdens var izraisīt pārplūdi verdošā ūdens. Tas ir bīstami!**

- Aizveriet vāku un uzlieciet tējkannu uz strāvas pamatnes.
- Ievietojiet spraudni ~230 V barošanas avotā.

**Uzmanību! Ierīce ir jāpievieno kontaktligzdai, kuras strāva un frekvence atbilst tehnisko datu plāksnītē norādītajiem datiem.**

- Pārslēdziet mašīnu pozīcijā "1". Lampas apgaismojums rāda, ka ūdens tiek vārīts.
- Desmit sekundes pēc vārīšanas tējkanna automātiski izslēgsies [ar "0" uz leju] un lampa izslēgsies, jūs varat arī nospiegt "0", lai manuāli izslēgtu barošanu.

**Uzmanību: pēc automātiskās izslēgšanas pārlicinieties, ka ar spēku netiek nospiests "1". Ja nepieciešams, restartējiet darbu līdz 30-60 sekundēm vēlāk.**

**Uzmanību: nekad neatveriet vāku darbībā. Tas ir bīstami.**

- Vispirms paceliet tējkannu no pamatnes, lai izlietu ūdeni.
- Pēc lietošanas tējkannu var atstāt uz pamatnes, tomēr drošības nolūkos tā ir jāizslēdz.

## Tīrīšana un apkope

- Pirms tīrīšanas vispirms izslēdziet strāvu, tad paceliet tējkannu no pamatnes un atdzesējiet to, lai nodrošinātu drošību, neizvelciet kontaktdakšu ar mitru roku.
- Nekad neizjauciet ķermeni vai pamatni patš.
- Neiemērciet tējkannu vai pamatni ūdenī. Netīriet tējkannu ar augstas korozijas vai pulēšanas līdzekli.
- Notīriet korpusu un pamatni ar mitru drānu, notīriet iekšpusi ar ūdeni vai mazgāšanas līdzekli, ja nepieciešams.
- Lai nodrošinātu vislabāko veiktspēju, regulāri pārbaudiet filtru, ja ir šķēlumi, ja tādi ir, izskalojiet to ar ūdeni vai likvidējiet ar mīkstu suku (**metāla tīrītājs ir aizliegts**).
- Lūdzu, skatiet atbilstošās ekspluatācijas instrukcijas par ievojuma noņemšanu.

## Furring noņemšana

- Pirms vārīšanas pievienojiet nedaudz citronskābes [parasti 2 karotes] ūdenī.
- Aizveriet vāku, uzlieciet tējkannu uz pamatnes un pievienojiet strāvu.
- Nospiediet "1", lai sāktu vārīties, kad ūdens sāk vārīties, tējkanna automātiski izslēgsies. 30 minūtes vēlāk vairākas reizes izskalojiet tējkannu ar tīru ūdeni.
- Ja nepieciešams, atkarjotiet iepriekš minētās darbības, lai pabeigtu tīrīšanu.

## Garantija

Defektus, kas ietekmē ierīces funkcionalitāti un parādās gada laikā pēc tās iegādes, var novērst, tos salabojot vai nomainot bez maksas, ja ierīce tiek izmantota un uzturēta atbilstoši instrukcijām un nav izmantota nepareizi vai nepareizi. Jūsu likumīgās tiesības netiek ietekmētas. Ja ierīces garantija tiek pieprasīta, norādiet, kur un kad ierīce tika iegādāta, un iekļaujiet pirkuma apliecinājumu [piem., kvīti].

Saskaņā ar mūsu pastāvīgas produktu izstrādes politiku mēs paturam tiesības bez brīdinājuma mainīt produktu, iepakojumu un dokumentācijas specifikācijas.



## Likvidėšana un vide



Bojājot ierīci, to nedrīkst izmest kopā ar citiem sadzīves atkritumiem. Tā vietā jūs esat atbildīgs par atbrīvošanos no atkritumiem, nododot tos atkritumu savākšanas punktā. Šī noteikuma neievērošana var tikt sodīta saskaņā ar spēkā esošajiem noteikumiem par atkritumu likvidēšanu. Jūsu atkritumu aprikojuma atsevišķa savākšana un pārstrāde iznīcināšanas laikā palīdzēs saglabāt dabas resursus un nodrošinās to pārstrādi tādā veidā, kas aizsargā cilvēku veselību un vidi. Lai iegūtu plašāku informāciju par to, kur jūs varat atbildīgi atkritumus pārstrādāt, lūdzu, sazinieties ar savu vietējo atkritumu savākšanas uzņēmumu. Ražotājs un importētājs neuzņemas atbildību par pārstrādi, apstrādi un ekoloģisku likvidēšanu ne tieši, ne izmantojot publisku sistēmu.

## LIETUVIŪ

Gerb. kliente,

Dėkojame, kad įsigijote šį „HENDI” prietaisą. Prieš montuodami ir naudodami šį prietaisą pirmą kartą, atidžiai perskaitykite šį naudotojo vadovą, ypač atkreipdami dėmesį į toliau pateiktas saugos taisykles.

### Saugos taisyklės

- Šis prietaisas skirtas naudoti tik komerciniais tikslais.
- Prietaisą naudokite tik pagal numatytą paskirtį, kaip aprašyta šiame vadove.
- Gamintojas neatsako už jokią žalą, atsiradusią dėl netinkamo naudojimo ir netinkamo naudojimo.
- Prietaisą ir elektros kištuką laikykite atokiai nuo vandens ir kitų skysčių. Jeigu prietaisas įkristų į vandenį, nedelsdami ištraukite maitinimo kištuką iš lizdo. Nenaudokite prietaiso, kol jo nepatikrins sertifikuotas technikas. Nesilaikant šių nurodymų kyla pavojus gyvybei.
- Niekada nebandykite patys atidaryti prietaiso korpuso.
- Nekiškite daiktų į prietaiso korpusą.
- Nelieskite kištuko drėgnomis arba drėgnomis rankomis.
-  **ELEKTROS SMŪGIO PAVOJUS!** Nebandykite patys taisyti prietaiso, jį remontuoti gali tik kvalifikuotas personalas.
- **Niekada nenaudokite pažeisto prietaiso!** Kai prietaisas pažeistas, atjunkite prietaisą nuo lizdo ir kreipkitės į pardavėją.
- **ĮSPĖJIMAS!** Nemerkite prietaiso elektrinių dalių į vandenį ar kitus skysčius.
- Niekada nelaikykite prietaiso po tekančiu vandeniu.
- Reguliariai tikrinkite, ar nepažeistas maitinimo kištukas ir laidas. Pažeistą daiktą turi pakeisti techninės priežiūros atstovas arba panašiai kvalifikuotas asmuo, kad būtų išvengta pavojaus ar sužalojimo.
- Įsitinkinkite, kad laidas nesiliečia su aštriais ar karštais daiktais ir saugo jį nuo atviros ugnies. Niekada netraukite maitinimo laido, kad ištrauktumėte jį iš lizdo, visada traukite kištuką.
- Įsitinkinkite, kad maitinimo laidas ir / arba ilginamasis laidas nekelia pavojaus kelionei.
- Niekada nepalikite prietaiso be priežiūros, kol jis naudojamas.
- **ĮSPĖJIMAS!** Kol kištukas yra lizde, prietaisas yra prijungtas prie maitinimo šaltinio.
- Prieš atjungdami prietaisą nuo elektros lizdo, išjunkite prie-

taisą.

- Prijunkite maitinimo kištuką prie lengvai pasiekiamo elektros lizdo, kad įvykus avarijai prietaisą būtų galima nedelsiant atjungti.
- Niekada nenešiokite prietaiso už laido.
- Nenaudokite jokių papildomų prietaisų, kurie nėra tiekiami kartu su prietaisu.
- Prietaisą junkite tik prie elektros lizdo, kurio įtampa ir dažnis nurodyti prietaiso etiketėje.
- Niekada nenaudokite kitų priedų, nei rekomenduoja gamintojas. To nepadarius, naudotojai gali kilti pavojus saugai ir prietaisas gali būti sugadintas. Naudokite tik originalias dalis ir priedus.
- Šio prietaiso neturėtų naudoti asmenys, turintys fizinių, jutiminių ar protinių gebėjimų, arba asmenys, neturintys patirties ir žinių.
- Šio prietaiso joki būdu negalima naudoti vaikams.
- Prietaisą ir jo maitinimo laidą laikykite vaikams nepasiekiamoje vietoje.
- **ĮSPĖJIMAS.** VISADA išjunkite prietaisą ir atjunkite jį nuo elektros lizdo prieš valydami, prižiūredami ar laikydami.

### Specialiosios saugos taisyklės

- Virdulys gali būti naudojamas tik vandeniui virti, niekada nevirti pieno, sriubos, išdo, arbatos ar virti kitą maistą su juo.
- Virdulys gali būti suderintas tik su mūsų specialiu galios pagrindu.
- Vandens talpa neturėtų būti nei mažesnė už minimalų vandens lygį, nei didesnė už maksimalų vandens lygį.
- Prieš spausdami „1” virimui, gerai uždėkite virdulį ant pagrindo [Jeigu virdulys tuščias, niekada nespauskite šio mygtuko].
- Kažkas turėtų prižiūrėti virdulį eksploatacijos metu, įsitinkinkite, kad jis yra atokiau nuo vaikų, kad būtų išvengta skaldy.
- Neatidarykite dangčio veikimo metu, nes karšti garai gali pakenkti naudotojui.
- Laikykite vaikus toli nuo verdančio vandens.
- Nespauskite virdulio pasukimo iškart po virimo.
- Niekada nevirkite tuščio virdulio.
- Jei nenaudojate, ištraukite kištuką.
- Norėdami užtikrinti saugumą, netraukite kištuko šlapia ranka.

### Pagrindinės produkto dalys

(1 pav. 3-4 psl.)

1. Katilo burna
2. Dangtis
3. Dangčio sagtis
4. Rankena
5. „Įjungimas / išjungimas” – norėdami prijungti maitinimą, spauskite „1”, norėdami išjungti maitinimą, spauskite „0”.
6. Kūnas
7. Maitinimo pagrindas
8. Pagrindas
9. Šilumos lemputė

**Pastaba:** Šio vadovo turinys taikomas visiems išvardytiems elementams, nebent nurodyta kitaip. Išvaizda gali skirtis nuo rodomų iliustracijų.



## Kaip naudoti

Pirmą kartą pripilkite virdulį vandens iki maksimalaus vandens lygio, užverda vandenį ir išpila verdančio vandens, tada išvalykite virdulį šaltu vandeniu, pakartokite šį veiksmą vieną ar du kartus, kad visiškai pašalintumėte gamyboje ar sandėliavime susidariusias dulkes.

- Padėkite maitinimo pagrindą ant tolygios vietos.
- Atidarykite dangtį ir pripildykite virdulį vandens. Neperpildykite! Naudokite vandens lygio lemputę.

**Dėmesio: per daug vandens gali sukelti verdančio vandens perpildymą. Tai pavojinga!**

- Uždarykite dangtį ir uždėkite virdulį ant maitinimo pagrindo.
- Įkiškite kištuką į ~230 V maitinimo šaltinį.

**Atsargiai! Prietaisas turi būti prijungtas prie maitinimo lizdo, kurio srovė ir dažnis atitinka duomenų lentelėje pateiktus duomenis.**

- Perjunkite mašiną į „1“ padėtį. Užsidegusi lemputė rodo, kad vanduo virinamas.
- Dešimt sekundžių po virimo virdulys automatiškai išsijungs (su „0“ žemyn) ir lemputė išsijungs, taip pat galite paspausti „0“, kad rankiniu būdu išjungtumėte maitinimą.

**Dėmesio: išjungę automatinį maitinimą, nespauskite „1“ jėga. Jei reikia, pradėkite darbą iš naujo po 30-60 sekundžių.**

**Dėmesio: niekada neatidarykite veikiančio dangčio. Tai pavojinga.**

- Pirmiausia pakelkite virdulį nuo pagrindo, kad išpiltumėte vandens.
- Po naudojimo virdulys gali būti paliktas ant pagrindo, tačiau dėl saugos reikia išjungti maitinimą.

## Valymas ir priežiūra

- Prieš valydami pirmiausia išjunkite maitinimą, tada pakelkite virdulį nuo pagrindo ir atvėsinkite, kad saugiai neištraukite kištuko drėgna ranka.
- Niekada neišardykite kūno ar pagrindo patys.
- Nemirkinkite virdulio ar pagrindo vandenyje. Nevalykite virdulio didelio korozijos arba poliravimo plovikliu.
- Nuvalykite kūną ir pagrindą drėgna šluoste, išvalykite vidų vandeniu arba, jei reikia, šiek tiek ploviklio.
- Jei norite, kad filtras veiktų kuo geriau, reguliariai tikrinkite, ar jis yra kaitruotas, jei yra, praplaukite jį vandeniu arba pašalinkite minkštu šepetėliu **[metalo valiklis draudžiamas]**.
- Žr. atitinkamas kailio pašalinimo instrukcijas.

## Furringo pašalinimas

- Įpilkite šiek tiek citrinos rūgšties (paprastai 2 šaukštus) į vandenį prieš virdami.
- Uždarykite dangtį, uždėkite virdulį ant pagrindo ir prijunkite maitinimą.
- Paspauskite „1“, kad pradėtumėte virti, kai vanduo pradeda virti, virdulys automatiškai išsijungs. Po 30 minučių kelis kartus praplaukite virdulį švari vandeniu.
- Jei reikia, pakartokite pirmiau minėtus veiksmus, kad visiškai išvalytumėte.

## Garantija

Bet koks defektas, turintis įtakos prietaiso veikimui po vienerių metų nuo jo įsigijimo, bus pašalintas nemokamai jį pataisant arba pakeičiant, jeigu prietaisas buvo naudojamas ir prižiūrimas pagal instrukcijas ir juo nebuvo piktnaudžiaujama arba juo nebuvo piktnaudžiaujama. Jūsų įstatyminėms teisėms tai

netaikoma. Jei prietaiso garantinė vertė yra ribota, nurodykite, kur ir kada jis buvo įsigytas, ir pateikite pirkimo įrodymą (pvz., čekį).

Laikydami savo nuolatinio gaminių kūrimo politikos, pasilikame teisę keisti gaminio, pakotės ir dokumentacijos specifikacijas be išankstinio įspėjimo.

## Pašalinimas ir aplinka



Deaktyvuojant prietaisą, jo negalima išmesti kartu su kitomis buitinėmis atliekomis. Vietoje to, jūs atsakote už tai, kad jūsų atliekų tvarkymo įranga būtų atiduota specialiai tam skirtam surinkimo punktui. Šios taisyklės nesilaikymas gali būti nubaustas pagal atliekų šalinimo taisykles. Atskiras jūsų atliekų įrangos surinkimas ir perdirbimas atliekų šalinimo metu padės tausoti gamtos išteklius ir užtikrins, kad ji būtų perdirbama taip, kad būtų apsaugota žmonių sveikata ir aplinka. Norėdami gauti daugiau informacijos apie tai, kur galite atiduoti atliekas perdirbti, susisiekiame su vietine atliekų surinkimo įmone. Gamintojas ir importuotojas neprisiima atsakomybės už perdirbimą, apdorojimą ir ekologinį šalinimą tiesiogiai ar per viešąją sistemą.

## PORTUGUÊS

Caro Cliente,

**Obrigado por adquirir este aparelho HENDI. Leia atentamente este manual do utilizador, prestando especial atenção aos regulamentos de segurança descritos abaixo, antes de instalar e utilizar este aparelho pela primeira vez.**

## Regulamentos de segurança

- Este aparelho destina-se apenas a utilização comercial.
- Utilize o aparelho apenas para a finalidade para a qual foi concebido conforme descrito neste manual.
- O fabricante não é responsável por quaisquer danos causados por um funcionamento incorreto e utilização indevida.
- Mantenha o aparelho e a ficha eléctrica afastados de água e outros líquidos. Caso o aparelho caia na água, retire imediatamente a ficha da tomada. Não utilize o aparelho até ter sido verificado por um técnico certificado. O incumprimento destas instruções irá causar riscos de vida.
- Nunca tente abrir a estrutura do aparelho sozinho.
- Não insira objetos na caixa do aparelho.
- Não toque na ficha com as mãos molhadas ou húmidas.
-  **PERIGO DE CHOQUE ELÉTRICO!** Não tente reparar o aparelho sozinho, as reparações só devem ser realizadas por pessoal qualificado.
- **Nunca utilize um aparelho danificado!** Quando estiver danificado, desligue o aparelho da tomada e contacte o revendedor.
- **AVISO!** Não mergulhe as peças eléctricas do aparelho em água ou outros líquidos.
- Nunca segure o aparelho sob água corrente.
- Verifique regularmente se a ficha de alimentação e o cabo estão danificados. Quando danificado, tem de ser substituído por um agente de assistência técnica ou por uma pessoa com qualificações equivalentes para evitar perigos ou ferimentos.
- Certifique-se de que o cabo não entra em contacto com objetos afiados ou quentes e mantenha-o afastado de fogo aberto. Nunca puxe o cabo de alimentação para o desligar da



tomada; em vez disso, puxe sempre pela ficha.

- Certifique-se de que o cabo de alimentação e/ou o cabo de extensão não causam perigo de tropeçar.
- Nunca deixe o aparelho sem vigilância durante a utilização.
- **AVISO!** Desde que a ficha esteja na tomada, o aparelho está ligado à fonte de alimentação.
- Desligue o aparelho antes de o desligar da tomada.
- Ligue a ficha a uma tomada eléctrica de fácil acesso para que, em caso de emergência, o aparelho possa ser imediatamente desligado.
- Nunca transporte o aparelho pelo cabo.
- Não utilize quaisquer dispositivos adicionais que não sejam fornecidos juntamente com o aparelho.
- Ligue o aparelho apenas a uma tomada elétrica com a tensão e frequência mencionadas na etiqueta do aparelho.
- Nunca utilize acessórios diferentes dos recomendados pelo fabricante. Se não o fizer, pode representar um risco de segurança para o utilizador e pode danificar o aparelho. Utilize apenas peças e acessórios originais.
- Este aparelho não deve ser utilizado por pessoas com capacidades físicas, sensoriais ou mentais reduzidas ou por pessoas com falta de experiência e conhecimento.
- Este aparelho não deve, em circunstância alguma, ser utilizado por crianças.
- Mantenha o aparelho e o cabo de alimentação fora do alcance das crianças.
- **AVISO:** Desligue SEMPRE o aparelho e desligue-o da tomada elétrica antes de proceder à limpeza, manutenção ou armazenamento.

## Regulamentos especiais de segurança

- A chaleira só pode ser utilizada para ferver água, nunca ferver leite, sopa, ensopado, chá ou cozinhar outros alimentos.
- A chaleira só pode ser combinada com a nossa base elétrica especial.
- A capacidade de água não deve ser inferior ao nível mínimo de água nem superior ao nível máximo de água.
- Coloque a chaleira bem na base antes de premir "1" para ferver (Nunca prima este botão se a chaleira estiver vazia).
- Alguém deve cuidar da chaleira durante o funcionamento, certifique-se de que a mantém afastada de crianças para evitar escaldões.
- Não abra a tampa durante o funcionamento, pois o vapor quente pode magoar o utilizador.
- Mantenha as crianças afastadas de água a ferver.
- Não rode a chaleira imediatamente após a fervura.
- Nunca ferva uma chaleira vazia.
- Retire a ficha se não utilizar.
- Por motivos de segurança, não puxe a ficha com a mão molhada.

## Principais partes do produto

(Fig. 1 na página 3 - 4 )

1. Boca de chaleira
2. Tampa
3. Fivela da tampa
4. Pega
5. "On/Off" - interruptor Prima "1" para ligar a alimentação, prima "0" para desligar a alimentação.
6. Corpo
7. Base de alimentação

8. Base

9. Lâmpada de aquecimento

**Observação:** O conteúdo deste manual aplica-se a todos os itens listados, salvo especificação em contrário. A aparência pode variar das ilustrações mostradas.

## Como utilizar

Na primeira utilização, encha a chaleira com água até ao nível máximo, ferva água e, em seguida, deite água a ferver e, em seguida, limpe a chaleira com água fria. Repita esta operação uma ou duas vezes para eliminar completamente o pó causado na produção ou armazenamento.

- Coloque a base elétrica num local uniforme.
- Abra a tampa e encha a chaleira com água. Não encha em demasia! Utilize a lâmpada de nível de água.

**Atenção: demasiada água pode causar água a ferver a transbordar. Isso é perigoso!**

- Feche a tampa e coloque a chaleira na base elétrica.
- Insira a ficha na fonte de alimentação de ~230 V.

**Cuidado: O aparelho deve ser ligado a uma tomada eléctrica cuja corrente e frequência sejam consistentes com os dados da placa de características.**

- Coloque a máquina na posição "1". A lâmpada acende-se e indica que a água está a ser fervida.
- Dez segundos após a fervura, a chaleira desliga-se automaticamente (com "0" para baixo) e a lâmpada apaga-se. Também pode premir "0" para desligar a alimentação manualmente.

**Atenção: após desligar automaticamente, certifique-se de que não prime "1" com força. Se necessário, reinicie o trabalho até 30-60 segundos mais tarde.**

**Atenção: nunca abra a tampa em funcionamento. Isso é perigoso.**

- Levante primeiro a chaleira da base para verter água.
- Após a utilização, a chaleira pode ser deixada na base; no entanto, a energia deve ser desligada por segurança.

## Limpeza e manutenção

- Antes de limpar, desligue primeiro a alimentação e, em seguida, levante a chaleira da base e arrefeça-a. Por motivos de segurança, não puxe a ficha com a mão molhada.
- Nunca desmonte o corpo ou a base sozinho.
- Não mergulhe a chaleira ou a base em água. Não limpe a chaleira com detergente altamente corrosivo ou de polimento.
- Limpe o corpo e a base com um pano húmido, limpe o interior com água ou detergente, se necessário.
- Para obter o melhor desempenho, verifique regularmente o filtro se houver pelo, se houver, lave-o com água ou elimine-o com uma escova macia **(é proibido utilizar produto de limpeza para metais)**.
- Consulte as instruções de funcionamento relevantes para a remoção de pelo.

## Remoção de furos

- Adicione um pouco de ácido cítrico (geralmente 2 colheres) em água antes de ferver.
- Feche a tampa, coloque a chaleira na base e ligue a alimentação.
- Prima "1" para começar a ferver, quando a água começar a ferver, a chaleira desliga-se automaticamente. 30 minutos



mais tarde, lave a chaleira com água limpa várias vezes.

- Se necessário, repita os passos acima para uma limpeza completa.

## Garantía

Qualquer defeito que afecte a funcionalidade do aparelho que se torne aparente no prazo de um ano após a compra será reparado através de reparação ou substituição gratuita, desde que o aparelho tenha sido utilizado e mantido de acordo com as instruções e não tenha sido utilizado de forma abusiva ou indevida. Os seus direitos legais não são afetados. Se o aparelho for reclamado ao abrigo da garantia, indique onde e quando foi comprado e inclua um comprovativo de compra (por exemplo, recibo).

De acordo com a nossa política de desenvolvimento contínuo de produtos, reservamo-nos o direito de alterar as especificações do produto, embalagem e documentação sem aviso prévio.

## Eliminación e ambiente



Ao desativar o aparelho, o produto não deve ser eliminado juntamente com outros resíduos domésticos. Em vez disso, é da sua responsabilidade eliminar os seus resíduos de equipamento entregando-os num ponto de recolha designado.

O incumprimento desta regra pode ser penalizado de acordo com os regulamentos aplicáveis sobre eliminação de resíduos. A recolha e reciclagem separadas dos seus equipamentos residuais no momento da eliminação ajudarão a conservar os recursos naturais e a garantir que são reciclados de forma a proteger a saúde humana e o ambiente.

Para mais informações sobre onde pode depositar os seus resíduos para reciclagem, contacte a sua empresa local de recolha de resíduos. Os fabricantes e importadores não assumem a responsabilidade pela reciclagem, tratamento e eliminação ecológica, quer diretamente quer através de um sistema público.

## ESPAÑOL

Estimado cliente:

**Gracias por comprar este electrodoméstico HENDI. Lea atentamente este manual del usuario, prestando especial atención a las normativas de seguridad descritas a continuación, antes de instalar y utilizar este aparato por primera vez.**

## Normativas de seguridad

- Este aparato está diseñado únicamente para uso comercial.
- Utilice el aparato únicamente para el fin previsto para el que fue diseñado, tal como se describe en este manual.
- El fabricante no se hace responsable de ningún daño causado por un funcionamiento incorrecto y un uso inadecuado.
- Mantenga el aparato y el enchufe eléctrico alejados del agua y otros líquidos. En caso de que el aparato caiga al agua, retire inmediatamente el enchufe de la toma de corriente. No utilice el aparato hasta que haya sido revisado por un técnico certificado. Si no se siguen estas instrucciones, se producirán riesgos potencialmente mortales.
- Nunca intente abrir la carcasa del aparato por sí mismo.
- No introduzca objetos en la carcasa del aparato.
- No toque el enchufe con las manos húmedas o mojadas.



**¡PELIGRO DE DESCARGA ELÉCTRICA!** No intente reparar el aparato usted mismo, las reparaciones solo deben ser realizadas por personal cualificado.

- **¡Nunca utilice un aparato dañado!** Cuando esté dañado, desconecte el aparato de la toma y póngase en contacto con el distribuidor.
- **¡ADVERTENCIA!** No sumerja las piezas eléctricas del aparato en agua u otros líquidos.
- Nunca sostenga el aparato bajo el agua corriente.
- Compruebe regularmente si el enchufe y el cable de alimentación presentan daños. Cuando esté dañado, debe ser reemplazado por un agente de servicio o una persona con cualificación similar para evitar peligros o lesiones.
- Asegúrese de que el cable no entre en contacto con objetos afilados o calientes y manténgalo alejado del fuego abierto. Nunca tire del cable de alimentación para desenchufarlo de la toma; tire siempre del enchufe en su lugar.
- Asegúrese de que el cable de alimentación y/o el cable de extensión no provoquen un riesgo de tropiezo.
- No deje nunca el aparato desatendido durante su uso.
- **¡ADVERTENCIA!** Mientras el enchufe esté en la toma, el aparato estará conectado a la fuente de alimentación.
- Apague el aparato antes de desenchufarlo del enchufe.
- Conecte el enchufe a una toma de corriente de fácil acceso para que, en caso de emergencia, el aparato pueda desconectarse inmediatamente.
- Nunca lleve el aparato por el cable.
- No utilice ningún dispositivo adicional que no se suministre junto con el aparato.
- Conecte el aparato únicamente a una toma de corriente con la tensión y frecuencia mencionadas en la etiqueta del aparato.
- No utilice accesorios distintos de los recomendados por el fabricante. De lo contrario, podría suponer un riesgo para la seguridad del usuario y dañar el aparato. Utilice únicamente piezas y accesorios originales.
- Este aparato no debe ser utilizado por personas con capacidades físicas, sensoriales o mentales reducidas, ni por personas que carezcan de experiencia y conocimientos.
- Este aparato no debe ser utilizado por niños bajo ninguna circunstancia.
- Mantenga el aparato y su cable de alimentación fuera del alcance de los niños.
- **ADVERTENCIA:** Agrade SIEMPRE el aparato y desenchúfelo de la toma de corriente antes de la limpieza, el mantenimiento o el almacenamiento.

## Regulaciones especiales de seguridad

- El hervidor solo se puede usar para hervir agua, nunca para hervir leche, sopa, coffer, té o cocinar otros alimentos.
- El hervidor solo se puede combinar con nuestra base eléctrica especial.
- La capacidad de agua no debe ser inferior al nivel mínimo de agua ni superior al nivel máximo de agua.
- Coloque bien el hervidor en la base antes de pulsar "1" para hervir (nunca pulse este botón si el hervidor está vacío).
- Alguien debe cuidar el hervidor durante el funcionamiento, asegúrese de mantenerlo alejado de los niños para evitar escaldaduras.
- No abra la tapa durante el funcionamiento, ya que el vapor caliente puede dañar al usuario.



- Mantenga a los niños alejados del agua hirviendo.
- No presione el giro del hervidor inmediatamente después de hervirlo.
- Nunca hierva un hervidor vacío.
- Extraiga el enchufe si no lo utiliza.
- Por seguridad, no tire del enchufe con la mano mojada.

## Partes principales del producto

(Fig. 1 en las páginas 3 - 4)

1. Boca del hervidor
2. Tapa
3. Hebilla de la tapa
4. Mango
5. "Encendido/apagado" - interruptor Pulse "1" para conectar la alimentación, pulse "0" para apagar la alimentación.
6. Cuerpo
7. Base de alimentación
8. Base
9. Lámpara térmica

**Observación:** El contenido de este manual se aplica a todos los elementos enumerados a menos que se especifique lo contrario. El aspecto puede variar con respecto a las ilustraciones mostradas.

## Cómo usar

Para el primer uso, llene el hervidor con agua hasta el nivel máximo de agua, hierva agua y luego vierta agua hirviendo, luego limpie el hervidor con agua fría, repita esta operación una o dos veces para eliminar completamente el polvo causado en la producción o el almacenamiento.

- Coloque la base de alimentación en un lugar uniforme.
- Abra la tapa y llene el hervidor con agua. ¡No llene en exceso! Utilice la lámpara de nivel de agua.

**Precaución: un exceso de agua puede provocar el desbordamiento del agua hirviendo. ¡Eso es peligroso!**

- Cierre la tapa y coloque el hervidor en la base de alimentación.
- Inserte el enchufe en la fuente de alimentación de ~230 V.

**Precaución: El aparato debe conectarse a una toma de corriente cuya corriente y frecuencia sean coherentes con los datos de la placa de características.**

- Cambie la máquina a la posición "1". La luz de la lámpara muestra que el agua se está hirviendo.
- Diez segundos después de hervir, el hervidor se apagará automáticamente (con "0" hacia abajo) y la lámpara se apagará; también puede pulsar "0" para apagar la alimentación manualmente.

**Atención: después del apagado automático, asegúrese de no pulsar "1" con fuerza. Si es necesario, reinicie el trabajo hasta 30-60 segundos después.**

**Precaución: nunca abra la tapa en funcionamiento. Eso es peligroso.**

- Levante primero el hervidor de la base para verter agua.
- Después del uso, el hervidor puede dejarse en la base; sin embargo, la alimentación debe apagarse por seguridad.

## Limpieza y mantenimiento

- Antes de la limpieza, apague primero la alimentación, luego levante el hervidor de la base y enfríelo. Por seguridad, no tire del enchufe con la mano húmeda.
- Nunca desmonte el cuerpo o la base por sí mismo.
- No sumerja el hervidor ni la base en agua. No limpie el hervidor con detergente altamente corrosivo o pulidor.
- Limpie el cuerpo y la base con un paño húmedo, limpie el interior con agua o un poco de detergente si es necesario.
- Para obtener el mejor rendimiento, compruebe el filtro regularmente si hay pelaje, si lo hay, lávelo con agua o elimínelo con un cepillo suave (**está prohibido el limpiador metálico**).
- Consulte las instrucciones de funcionamiento pertinentes para la retirada del pelado.

## Extracción del pelaje

- Añada un poco de ácido cítrico (normalmente 2 cucharas) en agua antes de hervir.
- Cierre la tapa, coloque el hervidor en la base y conecte la alimentación.
- Pulse "1" para comenzar a hervir; cuando el agua comience a hervir, el hervidor se apagará automáticamente. 30 minutos después, lave el hervidor con agua limpia varias veces.
- Si es necesario, repita los pasos anteriores para una limpieza completa.

## Garantía

Cualquier defecto que afecte a la funcionalidad del aparato que se haga evidente en el plazo de un año desde la compra se reparará o sustituirá gratuitamente siempre que el aparato se haya utilizado y mantenido de acuerdo con las instrucciones y no se haya abusado o utilizado indebidamente de ninguna manera. Sus derechos legales no se ven afectados. Si el aparato se reclama bajo garantía, indique dónde y cuándo se compró e incluya la prueba de compra (p. ej., recibo).

De acuerdo con nuestra política de desarrollo continuo de productos, nos reservamos el derecho de cambiar las especificaciones del producto, el embalaje y la documentación sin previo aviso.

## Descarte y medio ambiente



Al desmontar el aparato, el producto no debe desecharse junto con otros residuos domésticos. En su lugar, es su responsabilidad desechar el equipo de desecho entregándolo a un punto de recogida designado. El incumplimiento de esta norma puede ser penalizado de acuerdo con las normativas aplicables sobre eliminación de residuos. La recogida y el reciclaje separados de sus equipos de desecho en el momento de su eliminación ayudarán a conservar los recursos naturales y garantizarán que se reciclen de una manera que proteja la salud humana y el medio ambiente.

Para obtener más información sobre dónde puede depositar sus residuos para su reciclaje, póngase en contacto con su empresa local de recogida de residuos. Los fabricantes e importadores no asumen responsabilidad alguna por el reciclaje, el tratamiento y la eliminación ecológica, ya sea directamente o a través de un sistema público.

Vážení zákazníci,

Ďakujeme, že ste si zakúpili tento spotrebič HENDI. Pred inštaláciou a prvým použitím spotrebiča si pozorne prečítajte tento návod na použitie, pričom osobitnú pozornosť venujte bezpečnostným predpisom uvedeným nižšie.

## Bezpečnostné predpisy

- Tento spotrebič je určený len na komerčné použitie.
- Spotrebič používajte iba na určený účel, na ktorý bol navrhnutý, ako je opísané v tomto návode.
- Výrobca nezodpovedá za žiadne škody spôsobené nesprávnou prevádzkou a nesprávnym použitím.
- Spotrebič a elektrický zástrčku uchovávajte mimo dosahu vody a iných tekutín. V prípade, že spotrebič spadne do vody, okamžite vytiahnite zástrčku zo zásuvky. Spotrebič nepoužívajte, kým ho neskontroluje certifikovaný technik. Nedodržanie týchto pokynov bude mať za následok život ohrozujúce riziká.
- Nikdy sa nepokúšajte otvoriť kryt spotrebiča sami.
- Do krytu spotrebiča nevkladajte žiadne predmety.
- Nedotýkajte sa zástrčky mokrymi alebo vlhkými rukami.
-  **NEBEZPEČENSTVO ZÁSAHU ELEKTRICKÝM PRÚDOM!** Nepokúšajte sa spotrebič opravovať sami, opravy smie vykonávať iba kvalifikovaný personál.
- **Nikdy nepoužívajte poškodený spotrebič!** Ak je spotrebič poškodený, odpojte ho od zásuvky a obráťte sa na predajcu.
- **VAROVANIE!** Neponárajte elektrické časti spotrebiča do vody ani iných tekutín.
- Spotrebič nikdy nedržte pod tečúcou vodou.
- Pravidelne kontrolujte, či zástrčka a kábel nie sú poškodené. Ak je poškodený, musí ho vymeniť servisný technik alebo podobne kvalifikovaná osoba, aby sa predišlo nebezpečenstvu alebo zraneniu.
- Dbajte na to, aby sa kábel nedostal do kontaktu s ostrými alebo horúcimi predmetmi a nepribližujte ho k otvorenému ohňu. Nikdy nefahajte za napájací kábel, aby ste ho odpojili od zásuvky, vždy fahajte za zástrčku.
- Uistite sa, že napájací kábel a/alebo predlžovací kábel nespôsobujú nebezpečenstvo zakopnutia.
- Počas používania nenechávajte spotrebič bez dozoru.
- **VAROVANIE!** Kým je zástrčka v zásuvke, spotrebič je pripojený k zdroju napájania.
- Pred odpojením spotrebiča od zásuvky ho vypnite.
- Pripojte zástrčku do ľahko prístupnej elektrickej zásuvky, aby sa v prípade núdze spotrebič mohol okamžite odpojiť od elektrickej siete.
- Spotrebič nikdy neprenášajte za kábel.
- Nepoužívajte žiadne ďalšie zariadenia, ktoré sa nedodávajú spolu so spotrebičom.
- Spotrebič pripájajte k elektrickej zásuvke iba s napätím a frekvenciou uvedenou na štítku spotrebiča.
- Nikdy nepoužívajte iné príslušenstvo, ako je odporúčané výrobcom. V opačnom prípade by mohlo dôjsť k bezpečnostnému riziku pre používateľa a k poškodeniu spotrebiča. Používajte iba originálne diely a príslušenstvo.
- Tento spotrebič by nemali obsluhovať osoby so zníženými fyzickými, zmyslovými alebo duševnými schopnosťami, ani osoby s nedostatocnými skúsenosťami a vedomosťami.
- Tento spotrebič by za žiadnych okolností nemali používať deti.

- Spotrebič a jeho napájací kábel uchovávajte mimo dosahu detí.
- **VAROVANIE:** Pred čistením, údržbou alebo uskladnením spotrebič VŽDY vypnite a odpojte od elektrickej zásuvky.

## Osobitné bezpečnostné predpisy

- Kanvicu môžete použiť iba na varenie vody, nikdy neprevarte mlieko, polievku, cuketu, čaj ani neuvarte iné jedlo v nej.
- Kanvicu je možné spojiť iba s našou špeciálnou základňou napájania.
- Kapacita vody nesmie byť nižšia ako minimálna hladina vody ani vyššia ako maximálna hladina vody.
- Kanvicu pred stlačením „1“ pre varenie dobre nasadte na základňu [nikdy nestláčajte toto tlačidlo, ak je kanvica prázdna].
- Nieкто by sa mal počas prevádzky starať o kanvicu. Dbajte na to, aby ste ju udržiavali mimo dosahu detí, aby ste predišli porezaniu.
- Počas prevádzky veko neotvárajte, pretože horúca para môže poškodiť používateľa.
- Deti uchovávajte ďaleko od vriacej vody.
- Okamžite po prevarení nestláčajte otočný čap kanvice.
- Nikdy neuvarte prázdnu kanvicu.
- Ak sa nepoužíva, vytiahnite zástrčku.
- Z bezpečnostných dôvodov nefahajte za zástrčku vlhku rukou.

## Hlavné časti výrobku

(Obr. 1 na strane 3 – 4)

1. Ústa kotla
2. Veko
3. Pracka veka
4. Rukoväť
5. „Zap./vyp.“ – spínač Stlačením tlačidla „1“ sa pripojí napájanie, stlačením tlačidla „0“ sa vypne napájanie.
6. Telo
7. Napájacia základňa
8. Základňa
9. Tepelná lampa

**Poznámka:** Obsah tejto príručky sa vzťahuje na všetky uvedené položky, pokiaľ nie je uvedené inak. Vzhľad sa môže líšiť od zobrazených ilustrácií.

## Ako používať

Pri prvom použití naplňte kanvicu vodou až po maximálnu úroveň vody, prevarte vodu a potom vylejte z nej vriacu vodu, potom vyčistite kanvicu studenou vodou, zopakujte tento postup raz alebo dvakrát, aby ste úplne odstránili prach spôsobený výrobou alebo uskladnením.

- Postavte napájajúcu základňu na rovnomerné miesto.
- Otvorte veko a naplňte kanvicu vodou. Neprepĺňajte! Použite vodnú žiarovku.

**Upozornenie: Príliš veľké množstvo vody môže spôsobiť pretečenie vriacej vody. To je nebezpečné!**

- Zatvorte veko a nasadte kanvicu na elektrickú základňu.
- Zasuňte zástrčku do ~230 V zdroja napájania.

**Upozornenie: Spotrebič musí byť pripojený k elektrickej zásuvke, ktorej prúd a frekvencia sú v súlade s údajmi na typovom štítku.**

- Prepnite stroj do polohy „1“. Osvetlenie ukazuje, že voda sa varí.
- Desať sekúnd po prevarení sa rýchlovarná kanvica automatic-



ky vypne (s nápisom „0“ smerom nadol) a osvetlenie zhasne. Stlačením tlačidla „0“ môžete vypnúť napájanie manuálne.

**Pozor: po automatickom vypnutí nezabudnite stlačiť tlačidlo „1“ silou. V prípade potreby reštartujte prácu do 30 – 60 sekúnd.**

**Upozornenie: Nikdy neotvárajte veko v prevádzke. To je nebezpečné.**

- Najprv zdvihnite kanvicu zo základne, aby ste naliali vodu.
- Po použití môžete kanvicu nechať na základni, z bezpečnostných dôvodov však musíte vypnúť napájanie.

## Čistenie a údržba

- Pred čistením najprv vypnite napájanie, potom zdvihnite kanvicu zo základne a ochlaďte ju. Z bezpečnostných dôvodov nevyfahujte zástrčku vlhkou rukou.
- Nikdy nerozoberajte telo ani základňu sami.
- Kanvicu ani základňu nenamáčajte do vody. Kanvicu nečistite vysokokorozívnym ani leštiacim čistiacim prostriedkom.
- Telo a základňu vyčistite vlhkou handričkou, v prípade potreby vyčistite vnútro vodou alebo nejakým čistiacim prostriedkom.
- Na dosiahnutie najlepšieho výkonu pravidelne kontrolujte, či sa na filtri nenachádzajú akékoľvek zrnitosti, či nie je znečistená, či nie je oplachovaná vodou alebo či nie je odstránená mäkkou kefou (**čistiaci prostriedok na kov je zakázaný**).
- Informácie o odstránení pece nájdete v príslušných prevádzkových pokynoch.

## Odstránenie pece

- Pred varením pridajte do vody trochu kyseliny citrónovej (zvyčajne 2 lyžice).
- Zatvorte veko, nasadte kanvicu na základňu a pripojte napájanie.
- Stlačením tlačidla „1“ začnite varif. Keď voda začne prekvypávať, kanvica sa automaticky vypne. O 30 minút neskôr kanvicu niekoľkokrát prepláchnite čistou vodou.
- Ak je to potrebné, zopakujte vyššie uvedené kroky pre úplné čistenie.

## Záruka

Všetky chyby ovplyvňujúce funkčnosť spotrebiča, ktoré sa objavia do jedného roka po zakúpení, budú opravené bezplatnou opravou alebo výmenou za predpokladu, že spotrebič bol použitý a udržiavaný v súlade s pokynmi a že nebol nijakým spôsobom zneužitý ani nesprávne použitý. Vaše zákonné práva nie sú ovplyvnené. Ak sa na spotrebič vzťahuje záruka, uveďte, kde a kedy bol zakúpený a uveďte doklad o kúpe (napr. potvrdenie). V súlade s našimi zásadami neustáleho vývoja produktov si vyhradzujeme právo zmeniť špecifikácie produktu, balenia a dokumentácie bez predchádzajúceho upozornenia.

## Likvidácia a životné prostredie



Pri vyradaovaní spotrebiča z prevádzky sa výrobok nesmie likvidovať s iným komunálnym odpadom. Namiesto toho je vašou zodpovednosťou zlikvidovať odpadové zariadenie jeho odovzdaním na určenom zbernom mieste. Nedodržanie tohto pravidla môže byť penalizované v súlade s platnými predpismi o likvidácii odpadu. Separovaný zber a recyklácia vášho odpadového zariadenia v čase jeho likvidácie pomôže chrániť prírodné zdroje a zabezpečiť, aby bolo recyklované spôsobom, ktorý chráni ľudské zdravie a životné prostredie.

Ďalšie informácie o tom, kde môžete odovzdať svoj odpad na recykláciu, získate od miestnej spoločnosti na zber odpadu. Výrobcovia a dovozci nenesú zodpovednosť za recykláciu, spracovanie a ekologickú likvidáciu, a to ani priamo, ani prostredníctvom verejného systému.

## DANSK

### Kære kunde

Tak, fordi du købte dette HENDI-apparat. Læs denne brugervejledning omhyggeligt, og vær især opmærksom på de sikkerhedsbestemmelser, der er beskrevet nedenfor, før du installerer og bruger dette apparat første gang.

### Sikkerhedsbestemmelser

- Dette apparat er kun beregnet til kommerciel brug.
- Brug kun apparatet til det tilsigtede formål, det er designet til, som beskrevet i denne vejledning.
- Producenten er ikke ansvarlig for skader forårsaget af forkert drift og forkert brug.
- Hold apparatet og det elektriske stik væk fra vand og andre væsker. Hvis apparatet falder i vand, skal stikket straks tages ud af stikkontakten. Brug ikke apparatet, før det er blevet kontrolleret af en autoriseret tekniker. Manglende overholdelse af disse instruktioner vil medføre livstruende risici.
- Forsøg aldrig selv at åbne apparatets kabinet.
- Indsæt ikke genstande i apparatets kabinet.
- Rør ikke ved stikket med våde eller fugtige hænder.



**FARE FOR ELEKTRISK STØD!** Forsøg ikke selv at reparere apparatet. Reparationer må kun udføres af kvalificeret personale.

- **Brug aldrig et beskadiget apparat!** Når den er beskadiget, skal du tage stikket ud af stikkontakten og kontakte forhandleren.
- **ADVARSEL!** Apparatets elektriske dele må ikke nedsænkes i vand eller andre væsker.
- Hold aldrig apparatet under rindende vand.
- Kontrollér regelmæssigt strømstikket og ledningen for eventuelle skader. Når den er beskadiget, skal den udskiftes af en servicerepræsentant eller en tilsvarende kvalificeret person for at undgå fare eller personskade.
- Sørg for, at ledningen ikke kommer i kontakt med skarpe eller varme genstande, og hold den væk fra åben ild. Træk aldrig i netledningen for at tage stikket ud af stikkontakten. Træk altid i stedet i stikket.
- Sørg for, at strømkablet og/eller forlængerledningen ikke udgør en fare for snuble.
- Efterlad aldrig apparatet uden opsyn under brug.
- **ADVARSEL!** Så længe stikket er i stikkontakten, er apparatet tilsluttet strømkilden.
- Sluk for apparatet, før du tager stikket ud af stikkontakten.
- Tilslut strømstikket til en let tilgængelig stikkontakt, så apparatet i nødstilfælde kan tages ud med det samme.
- Bær aldrig apparatet i ledningen.
- Brug ikke ekstra udstyr, der ikke følger med apparatet.
- Tilslut kun apparatet til en stikkontakt med den spænding og frekvens, der er angivet på apparatets mærkat.
- Brug aldrig andet tilbehør end det, der anbefales af producenten. Undladelse af dette kan udgøre en sikkerhedsrisiko for brugeren og kan beskadige apparatet. Brug kun originale

dele og tilbehør.

- Dette apparat må ikke betjenes af personer med nedsatte fysiske, sensoriske eller mentale evner eller personer med manglende erfaring og viden.
- Dette apparat må under ingen omstændigheder bruges af børn.
- Opbevar apparatet og dets strømkabel utilgængeligt for børn.
- **ADVARSEL:** Sluk ALTID for apparatet, og tag stikket ud af stikkontakten før rengøring, vedligeholdelse eller opbevaring.

## Særlige sikkerhedsbestemmelser

- Kedlen kan kun bruges til at koge vand, aldrig koge mælk, suppe, kiste, te eller koge andre fødevarer med i det.
- Kedlen kan kun matches med vores særlige strømbase.
- Vandkapaciteten bør hverken være lavere end det minimale vandniveau eller højere end det maksimale vandniveau.
- Sæt kedlen godt på basen, før du trykker på "1" for at koge (tryk aldrig på denne knap, hvis kedlen er tom).
- Nogen skal passe på kedlen under drift, sørg for at holde den væk fra børn for at undgå skoldninger.
- Åbn ikke låget under drift, da varm damp kan skade brugeren.
- Hold børn langt væk fra kogende vand.
- Tryk ikke på kedlens omdrejning umiddelbart efter kogning.
- Kog aldrig en tom kedel.
- Træk stikket ud, hvis det ikke skal bruges.
- Af sikkerhedsmæssige årsager må stikket ikke trækkes med en våd hånd.

## Produktets hoveddele

(Fig. 1 på side 3 - 4)

1. Kedlens mund
2. Låg
3. Lågets spænde
4. Håndtag
5. "Tænd/sluk" - tryk på "1" for at tilslutte strøm, tryk på "0" for at slukke for strømmen.
6. Krop
7. Strømbase
8. Base
9. Varmelampe

**Bemærkning:** Indholdet i denne vejledning gælder for alle anførte elementer, medmindre andet er angivet. Udseendet kan variere fra de viste illustrationer.

## Sådan bruges

Ved første brug skal du fylde kedlen med vand op til det maksimale vandniveau, koge vand og derefter hælde kogende vand ud, derefter rengøre kedlen med koldt vand, gentage denne handling en eller to gange for helt at fjerne støv forårsaget i produktion eller opbevaring.

- Sæt strømbasen på et jævnt sted.
- Åbn låget, og fyld kedlen med vand. Må ikke overfyldes! Brug vandstandslampen.

**Forsigtig: For meget vand kan forårsage overfyldt kogende vand. Det er farligt!**

- Luk låget, og sæt kedlen på strømbasen.
- Sæt stikket i ~230 V strømkilden.

**Forsigtig: Apparatet skal tilsluttes en stikkontakt, hvis strøm og frekvens stemmer overens med dataene på typeskiltet.**

- Sæt maskinen i position "1". Lampen lyser op og viser, at

vandet koges.

- Ti sekunder efter kogning slukker kedlen automatisk (med "0" nedad), og lampen slukkes. Du kan også trykke på "0" for at slukke for strømmen manuelt.

**Bemærk: Efter automatisk slukning skal du sørge for ikke at trykke på "1" med kraft. Genstart om nødvendigt arbejder indtil 30-60 sekunder senere.**

**Forsigtig: Åbn aldrig låget i drift. Det er farligt.**

- Løft kedlen fra bunden først for at hælde vand.
- Efter brug kan kedlen efterlades på basen, men strømmen skal slukkes af sikkerhedsmæssige årsager.

## Rengøring og vedligeholdelse

- Før rengøring skal du først slukke for strømmen og derefter løfte kedlen fra bunden og køle den ned. Af sikkerhedsmæssige årsager må du ikke trække stikket ud med en våd hånd.
- Du må aldrig selv adskille kroppen eller basen.
- Kedlen eller basen må ikke lægges i blød i vand. Rengør ikke kedlen med højætsende eller polerende rengøringsmidler.
- Rengør kroppen og basen med en våd klud, og rengør inder-siden med vand eller et rengøringsmiddel, hvis det er nødvendigt.
- For at opnå den bedste ydeevne skal du kontrollere filteret regelmæssigt, hvis der er nogen furring, hvis nogen, skyl det med vand eller fjern det med en blød børste (**metalrengøringsmiddel er forbudt**).
- Se de relevante betjeningsinstruktioner for fjernelse af furring.

## Fjernelse af furring

- Tilsæt citronsyre (normalt 2 skeer) i vand før kogning.
- Luk låget, sæt kedlen på basen, og tilslut strømmen.
- Tryk på "1" for at begynde at koge. Når vandet begynder at koge, slukker kedlen automatisk. 30 minutter senere skylles kedlen med rent vand flere gange.
- Gentag om nødvendigt ovenstående trin for fuldstændig rengøring.

## Garanti

Enhver defekt, der påvirker apparatets funktion, og som bliver synlig inden for et år efter købet, vil blive repareret gratis, forudsat at apparatet er blevet brugt og vedligeholdt i overensstemmelse med anvisningerne og ikke er blevet misbrugt eller misbrugt på nogen måde. Dine lovbestemte rettigheder påvirkes ikke. Hvis apparatet er dækket af garantien, skal du angive, hvor og hvornår det blev købt og inkludere købsbevis (f.eks. kvittering).

I overensstemmelse med vores politik om kontinuerlig produktudvikling forbeholder vi os ret til at ændre produkt-, emballage- og dokumentationsspecifikationer uden varsel.

## Kassering og miljø



Når apparatet tages ud af drift, må produktet ikke bortskaffes sammen med andet husholdningsaffald. Det er i stedet dit ansvar at bortskaffe dit affaldsudstyr ved at aflevere det til et udpeget indsamlingssted. Manglende overholdelse af denne regel kan straffes i overensstemmelse med gældende regler for bortskaffelse af affald. Den separate indsamling og genbrug af dit affaldsudstyr på bortskaffelsestidspunktet vil bidrage til



at bevare naturressourcerne og sikre, at det genbruges på en måde, der beskytter menneskers sundhed og miljøet. For yderligere oplysninger om, hvor du kan aflevere dit affald til genbrug, bedes du kontakte dit lokale affaldsselskab. Producenterne og importørerne tager ikke ansvar for genbrug, behandling og økologisk bordskaffelse, hverken direkte eller gennem et offentligt system.

## SUOMALAINEN

**Hyvä asiakas,**

**Kiitos, että ostit tämän HENDI-laitteen. Lue tämä käyttöopas huolellisesti ja kiinnitä erityistä huomiota alla oleviin turvallisuusmääräyksiin ennen laitteen ensimmäistä asennusta ja käyttöä.**

### Turvallisuusmääräykset

- Tämä laite on tarkoitettu vain kaupalliseen käyttöön.
- Käytä laitetta vain siihen tarkoitukseen, johon se on suunniteltu tässä käyttöoppaassa kuvatulla tavalla.
- Valmistaja ei ole vastuussa mistään vahingoista, jotka johtuvat virheellisestä käytöstä tai virheellisestä käytöstä.
- Pidä laite ja sähköpistoke poissa vedestä ja muista nesteistä. Jos laite putoaa veteen, irrota pistoke pistorasiasta välittömästi. Älä käytä laitetta, ennen kuin valtuutettu teknikko on tarkistanut sen. Näiden ohjeiden noudattamatta jättäminen aiheuttaa hengenvaarallisia riskejä.
- Älä koskaan yritä avata laitteen koteloa itse.
- Älä työnnä esineitä laitteen koteloon.
- Älä kosketa pistoketta märillä tai kosteilla käsillä.
-  **SÄHKÖISKUN VAARA!** Älä yritä korjata laitetta itse, vain pätevä henkilökunta saa tehdä korjauksia.
- **Älä koskaan käytä vaurioitunutta laitetta!** Jos laite on vaurioitunut, irrota se pistorasiasta ja ota yhteyttä jälleenmyyjään.
- **VAROITUS!** Älä upota laitteen sähköisiä osia veteen tai muihin nesteisiin.
- Älä koskaan pidä laitetta juoksevan veden alla.
- Tarkista säännöllisesti, ettei virtapistokkeessa tai johdossa ole vaurioita. Vaurioituneena huoltoedustajan tai vastaavasti pätevän henkilön on vaihdettava se vaara- tai henkilövahinkojen välttämiseksi.
- Varmista, että johto ei joudu kosketuksiin terävien tai kuumien esineiden kanssa, ja pidä johto poissa avotulen läheisyydestä. Älä koskaan irrota virtajohtoa pistorasiasta vetämällä, vaan vedä sen sijaan aina pistokkeesta.
- Varmista, että virtajohto ja/tai jatkojohto eivät aiheuta kompastumisvaaraa.
- Älä koskaan jätä laitetta ilman valvontaa käytön aikana.
- **VAROITUS!** Laite on kytketty virtalähteeseen niin kauan kuin pistoke on pistorasiassa.
- Sammuta laite ennen sen irrottamista pistorasiasta.
- Kytke pistoke helposti ulottuvilla olevaan pistorasiaan, jotta laite voidaan hätätilanteessa irrottaa välittömästi pistorasiasta.
- Älä koskaan kannaa laitetta johdosta.
- Älä käytä mitään lisälaitteita, joita ei toimiteta laitteen mukana.
- Kytke laite pistorasiaan vain laitteen etiketissä mainitulla jännitteellä ja taajuudella.
- Älä koskaan käytä muita kuin valmistajan suosittelemia li-

sävarusteita. Muussa tapauksessa vaarana voi olla käyttäjän turvallisuus ja laitteen vaurioituminen. Käytä vain alkuperäisiä osia ja lisävarusteita.

- Tätä laitetta eivät saa käyttää henkilöt, joiden fyysiset, aistinvaraiset tai henkiset kyvyt ovat rajoittuneet, tai henkilöt, joilla ei ole tarvittavaa kokemusta tai tietoa.
- Lapset eivät saa missään tapauksessa käyttää tätä laitetta.
- Pidä laite ja sen virtajohto poissa lasten ulottuvilta.
- **VAROITUS:** Sammuta AINA laite ja irrota pistoke pistorasiasta ennen puhdistusta, huoltoa tai säilytystä.

### Erityiset turvallisuusmääräykset

- Vedenkeitintä voidaan käyttää vain veden keittämiseen, maidon, keiton, kahvin, teen tai muun ruoan keittämiseen.
- Vedenkeitin voidaan yhdistää vain erityiseen jalustaamme.
- Vesimäärä ei saa olla vähimmäisveden tasoa pienempi eikä enimmäisveden tasoa suurempi.
- Aseta kattilan pohjalle ennen kuin painat "1" kiehumista varten (älä koskaan paina tätä painiketta, jos kattila on tyhjä).
- Jonkun tulisi huolehtia vedenkeittimestä käytön aikana. Pidä se poissa lasten ulottuvilta, jotta vältyt hilseilyltä.
- Älä avaa kantta käytön aikana, sillä kuuma höyry voi vahingoittaa käyttäjää.
- Pidä lapset kaukana kiehuvaasta vedestä.
- Älä paina vedenkeitimen käännöksiä välittömästi keitetyn veden jälkeen.
- Älä koskaan keitä tyhjää vedenkeitintä.
- Irrota tulppa, jos sitä ei käytetä.
- Älä vedä pistokkeesta märällä kädellä turvallisuuden vuoksi.

### Tuotteen pääosat

(Kuva 1 sivuilla 3 - 4)

1. Kattilan suu
2. Kansi
3. Kannen solki
4. Kahva
5. "Päällä/pois"-kytkin Paina "1" kytkeäksesi virran, paina "0" sammuttaaksesi virran.
6. Runko
7. Virtalähde
8. Pohja
9. Lämpölamppu

**Huomautus:** Tämän oppaan sisältö koskee kaikkia lueteltuja kohteita, ellei toisin mainita. Ulkonäkö voi poiketa esitetystä kuvista.

### Käyttö

Ensimmäistä käyttökertaa varten täytä vedenkeitin vedellä maksimiin asti, keitä vesi kiehuu ja kaada sitten kiehuvaa vettä ulos, puhdista sitten vedenkeitin viileällä vedellä ja toista tämä toimenpide yhden tai kahden kerran, jotta tuotannosta tai varastoinnista aiheutuva pöly poistuu kokonaan.

- Aseta jalusta tasaiselle alustalle.
- Avaa kansi ja täytä vedenkeitin vedellä. Älä täytä liikaa! Käytä vedentason lampua.

**Varoitus:** liian suuri vesimäärä voi aiheuttaa ylivuotoa kiehuvaan vedessä. **Se on vaarallista!**

- Sulje kansi ja aseta vedenkeitin jalustalle.
- Kytke pistoke ~230 V:n virtalähteeseen.

**Huomio:** Laite on kytkettävä pistorasiaan, jonka virta ja taajuus vastaavat arvokilvessä olevia tietoja.



- Kytke kone asentoon 1. Lampun valo osoittaa, että vesi kiehuu.
- Kymmenen sekunnin kuluttua keittämisestä vedenkeitin sammuu automaattisesti (0-merkki alaspäin) ja lamppu sammuu. Voit myös sammuttaa virran manuaalisesti painamalla 0-painiketta.

**Huomio: automaattisen virrankatkaisun jälkeen varmista, ettet paina "1" voimalla. Käynnistä työ tarvittaessa uudelleen 30–60 sekuntia myöhemmin.**

**Varoitusta: Älä koskaan avaa kantta toiminnassa. Se on vaarallista.**

- Nosta ensin vedenkeitin alustasta veden kaatamista varten.
- Vedenkeitin voidaan jättää käytön jälkeen jalustaan, mutta virta on katkaistava turvallisuuden vuoksi.

## Puhdistus ja huolto

- Kytke ensin virta pois päältä ja nosta sitten vedenkeitin alustasta ja jäädytä se. Älä irrota pistoketta määrällä kädellä.
- Älä koskaan pura kehoa tai jalustaa itse.
- Älä liota vedenkeitintä tai alustaa vedessä. Älä puhdista vedenkeitintä syövyttävällä tai kiillottavalla pesuaineella.
- Puhdista runko ja pohja määrällä liinalla ja puhdista sisäpuoli tarvittaessa vedellä tai pesuaineella.
- Tarkista suodatin säännöllisesti, jos siinä on hankaumia, huuhtelee se vedellä tai poista pehmeällä harjalla (**metallinpuhdistusaine on kielletty**).
- Katso asiaankuuluvat karvanpoisto-ohjeet.

## Hapsun poisto

- Lisää hiukan sitruunahappoa (yleensä 2 lusikkaa) veteen ennen kiehumista.
- Sulje kansi, aseta vedenkeitin alustalle ja kytke virta.
- Aloita keittäminen painamalla 1-painiketta. Kun vesi alkaa kiehua, keitin sammuu automaattisesti. Huuhtelee keitintä 30 minuuttia myöhemmin puhtaalla vedellä useita kertoja.
- Toista tarvittaessa yllä olevat vaiheet täydellisen puhdistuksen varmistamiseksi.

## Takuu

Kaikki laitteen toimintaan vaikuttavat viat, jotka ilmenevät vuoden kuluessa ostosta, korjataan tai vaihdetaan maksutta edellyttäen, että laitetta on käytetty ja huollettu ohjeiden mukaisesti eikä sitä ole käytetty väärin tai väärin. Tämä ei vaikuta lakisääntöihin oikeuksiisi. Jos laite on takuun alainen, ilmoita mistä ja milloin se on ostettu ja liitä mukaan ostotositte (esim. kuitti). Pidätämme oikeuden muuttaa tuote-, pakkaus- ja dokumentointitietoja ilman erillistä ilmoitusta tuotekehityksen jatkuvan menettelytavan mukaisesti.

## Hävittäminen ja ympäristö



Kun poistat laitteen käytöstä, tuotetta ei saa hävittää muun kotitalousjätteen mukana. Sen sijaan on sinun vastuullasi hävittää jätelaitteisto luovuttamalla se määrätylle keräyspisteelle. Tämän säännön noudattamatta jättämisestä voidaan rangaista soveltuvien jätteiden hävittämistä koskevien määräysten mukaisesti. Jätelaitteiston erillinen keräys ja kierrätys hävittämisen yhteydessä auttaa säästämään luonnonvaroja ja varmistamaan, että se kierrätetään tavalla, joka suojaa ihmisten terveyttä ja ympäristöä.

Lisätietoja siitä, mihin jäte voidaan viedä kierrätettäväksi, saat

ottamalla yhteyttä paikalliseen jätteenkeräysyhtiöön. Valmistajat ja maahantuoja eivät ota vastuuta kierrätyksestä, käsittelystä ja ekologisesti hävittämisestä joko suoraan tai julkisen järjestelmän kautta.

## NORSK

Kjøper kunde,

Takk for at du kjøpte dette HENDI-produktet. Les denne bruksanvisningen nøye, og vær spesielt oppmerksom på sikkerhetsforskriftene som er beskrevet nedenfor, før du installerer og bruker dette apparatet for første gang.

## Sikkerhetsforskrifter

- Dette apparatet er kun beregnet for kommersiell bruk.
- Bruk apparatet kun til det tiltenkte formålet det ble konstruert for, som beskrevet i denne håndboken.
- Produsenten er ikke ansvarlig for skader forårsaket av feil drift og feil bruk.
- Hold apparatet og støpselet unna vann og andre væsker. Hvis produktet faller i vann, må du umiddelbart ta støpselet ut av stikkkontakten. Ikke bruk produktet før det er kontrollert av en sertifisert tekniker. Hvis disse instruksjonene ikke følges, vil det føre til livstruende risikoer.
- Forsøk aldri å åpne apparatets kabinett på egen hånd.
- Ikke sett gjenstander inn i apparatets hus.
- Ikke berør pluggen med våte eller fuktige hender.
-  **FARE FOR ELEKTRISK STØT!** Ikke forsøk å reparere apparatet selv, reparasjoner skal kun utføres av kvalifisert personell.
- **Bruk aldri et skadet apparat!** Når den er skadet, kobler du produktet fra kontakten og kontakter forhandleren.
- **ADVARSEL!** Ikke senk de elektriske delene av apparatet ned i vann eller andre væsker.
- Hold aldri apparatet under rennende vann.
- Kontroller støpselet og ledningen regelmessig for eventuelle skader. Hvis den er skadet, må den skiftes ut av en serviceagent eller tilsvarende kvalifisert person for å unngå fare eller skade.
- Sørg for at ledningen ikke kommer i kontakt med skarpe eller varme gjenstander, og hold den unna åpen ild. Trekk aldri i strømledningen for å koble den fra stikkkontakten, trekk alltid i støpselet i stedet.
- Pass på at strømledningen og/eller skjøteledningen ikke forårsaker snublefare.
- La aldri apparatet være uten tilsyn under bruk.
- **ADVARSEL!** Så lenge støpselet er i stikkkontakten, er produktet koblet til strømkilden.
- Slå av produktet før du kobler det fra stikkkontakten.
- Koble støpselet til en lett tilgjengelig stikkontakt slik at produktet umiddelbart kan kobles fra.
- Bær aldri apparatet etter ledningen.
- Ikke bruk ekstra enheter som ikke leveres sammen med produktet.
- Koble apparatet kun til en stikkontakt med spenningen og frekvensen som er nevnt på produktets etikett.
- Bruk aldri annet tilbehør enn det som anbefales av produsenten. Hvis dette ikke gjøres, kan det utgjøre en sikkerhetsrisiko for brukeren og kan skade produktet. Bruk kun originale deler og tilbehør.

NO



- Dette apparatet skal ikke brukes av personer med reduserte fysiske, sensoriske eller mentale evner, eller personer som mangler erfaring og kunnskap.
- Dette apparatet skal under ingen omstendigheter brukes av barn.
- Oppbevar apparatet og strømledningen utilgjengelig for barn.
- **ADVARSEL:** SLÅ ALLTID av apparatet og trekk støpset ut av stikkkontakten før rengjøring, vedlikehold eller oppbevaring.

## Spesielle sikkerhetsforskrifter

- Vannkokeren kan bare brukes til å koke vann, aldri koke melk, suppe, kaffe, te eller lage annen mat med i den.
- Vannkokeren kan kun matches med vår spesielle strømbase.
- Vannkapasiteten skal verken være lavere enn minimum vannnivå eller høyere enn maksimum vannnivå.
- Sett vannkokeren godt på basen før du trykker på «1» for å koke (trykk aldri på denne knappen hvis vannkokeren er tom).
- Noen bør ta vare på vannkokeren under drift, sørg for å holde den borte fra barn for å unngå skålder.
- Ikke å åpne lokket under bruk, da varm damp kan skade brukeren.
- Hold barn langt unna kokende vann.
- Ikke trykk på kjelen umiddelbart etter at den er kokt.
- Kok aldri en tom kjele.
- Trekk ut pluggen hvis den ikke er i bruk.
- Av sikkerhetshensyn må du ikke trekke i pluggen med våt hånd.

## Hoveddeler av produktet

(Fig. 1 på side 3 - 4)

1. Kettle munn
2. Lokk
3. Lokkspenne
4. Håndtak
5. "På/av" – bryter Trykk "1" for å koble til strømmen, trykk "0" for å slå av strømmen.
6. Kropp
7. Strømbase
8. Base
9. Varmelampe

**Merknad:** Innholdet i denne håndboken gjelder for alle oppførte elementer med mindre annet er spesifisert. Utseendet kan variere fra illustrasjonene som vises.

## Hvordan bruke

For første gangs bruk, fyll kjelen med vann opp til maksimalt vannnivå, koker vann og deretter heller kokende vann ut, rengjør deretter kjelen med kaldt vann, gjenta denne operasjonen for en eller to ganger for å fullstendig eliminere støv forårsaket i produksjon eller lagring.

- Sett strømbasen på et jevnt sted.
- Åpne lokket og fyll vannkokeren med vann. Ikke overfyll! Bruk vannnivålampen.

**Forsiktig: for mye vann kan føre til overfylte kokende vann. Det er farlig!**

- Lukk lokket og sett vannkokeren på strømbasen.
- Sett inn pluggen i ~230 V strømkilde.

**Forsiktig: Produktet må kobles til et strømuttak med strøm og frekvens som samsvarer med dataene på typeskiltet.**

- Sett maskinen i posisjon 1. Lampen som lyser viser at vannet kokes.

- Ti sekunder etter koking vil vannkokeren automatisk slå seg av (med "0" nedover) og lampen vil slukke, du kan også trykke "0" for å slå av strømmen manuelt.

**OBS: Etter automatisk avslåing må du passe på at du ikke trykker på «1» med makt. Om nødvendig, start arbeidet på nytt til 30-60 sekunder senere.**

**Forsiktig: Åpne aldri lokket i bruk. Det er farlig.**

- Løft vannkokeren fra basen først for å helle vann.
- Etter bruk kan vannkokeren stå på basen, men strømmen må slås av for sikkerhet.

## Rengjøring og vedlikehold

- Før rengjøring, slå av strømmen først, løft deretter vannkokeren fra basen og avkjøl den, for sikkerhets skyld, ikke trekk ut pluggen med våt hånd.
- Demonter aldri kroppen eller basen selv.
- Ikke bløtlegg vannkokeren eller basen i vann. Ikke rengjør vannkokeren med et sterkt etsende eller polerende rengjøringsmiddel.
- Rengjør kroppen og basen med en våt klut, rengjør innsiden med vann eller vaskemiddel om nødvendig.
- For best ytelse, sjekk filteret regelmessig hvis det er noen furring, hvis noen, skyll det med vann eller eliminer det med myk børste (**metallrens er forbudt**).
- Se relevante bruksanvisninger for fjerning av furring.

## Fjerning av spyling

- Tilsatt litt sitronsyre (vanligvis 2 skjeer) i vann før koking.
- Lukk lokket, sett vannkokeren på basen og koble til strømmen.
- Trykk "1" for å begynne å koke, når vannet begynner å koke, vil vannkokeren automatisk slå seg av. 30 minutter senere, skyll vannkokeren med rent vann flere ganger.
- Gjenta trinnene ovenfor om nødvendig for fullstendig rengjøring.

## Garanti

Enhver feil som påvirker funksjonaliteten til produktet som blir synlig innen ett år etter kjøp, vil bli reparert ved gratis reparasjon eller erstatning, forutsatt at apparatet har blitt brukt og vedlikeholdt i henhold til instruksjonene og ikke har blitt misbrukt eller misbrukt på noen måte. Dine lovbestemte rettigheter påvirkes ikke. Hvis apparatet kreves under garanti, oppgi hvor og når det ble kjøpt og inkluder kjøpsbevis (f.eks. kvittering).

I tråd med våre retningslinjer for kontinuerlig produktutvikling forbeholder vi oss retten til å endre produkt-, emballasje- og dokumentasjonsspesifikasjoner uten varsel.

## Kassering og miljø



Når produktet tas ut av drift, må det ikke kastes sammen med annet husholdningsavfall. I stedet er det ditt ansvar å kaste avfallet ved å levere det til et angitt innsamlingssted. Manglende overholdelse av denne regelen kan straffes i henhold til gjeldende forskrifter for avfallshåndtering. Den separate innsamlingen og resirkuleringen av avfallsutstyret på kasseringstidspunktet vil bidra til å bevare naturressurser og sikre at det resirkuleres på en måte som beskytter menneskers helse og miljøet.

For mer informasjon om hvor du kan levere avfall for resirkulering, se vår nettside.

lering, ta kontakt med ditt lokale avfallsinnsamlingselskap. Produsentene og importørene tar ikke ansvar for resirkulering, behandling og miljøvennlig avhending, verken direkte eller gjennom et offentlig system.

## SLOVENŠČINA

Spoštovana stranka,

Zahvaljujemo se vam za nakup naprave HENDI. Pred prvo namestitvijo in uporabo naprave natančno preberite ta navodila za uporabo, pri tem pa bodite še posebej pozorni na spodaj opisane varnostne predpise.

### Varnostni predpisi

- Ta naprava je namenjena samo za komercialno uporabo.
- Napravo uporabljajte samo za predvideni namen, za katerega je bila zasnovana, kot je opisano v tem priročniku.
- Proizvajalec ni odgovoren za morebitno škodo, ki je nastala zaradi nepravilnega delovanja in nepravilne uporabe.
- Napravo in električni vtič hranite stran od vode in drugih tekočin. Če naprava pade v vodo, takoj odstranite vtič iz vtičnice. Naprave ne uporabljajte, dokler je ne preveri pooblaščen tehnik. Neupoštevanje teh navodil bo povzročilo življenjsko nevarna tveganja.
- Nikoli ne poskušajte sami odpreti ohišja naprave.
- Ne vstavljajte predmetov v ohišje naprave.
- Vtiča se ne dotikajte z mokrimi ali vlažnimi rokami.
-  **NEVARNOST ELEKTRIČNEGA ŠOKA!** Naprave ne poskušajte popraviti sami, popravila lahko izvaja samo usposobljeno osebje.
- **Nikoli ne uporabljajte poškodovane naprave!** Ko je naprava poškodovana, jo odklopite iz vtičnice in se obrnite na prodajalca.
- **OPOZORILO!** Električnih delov naprave ne potaplajte v vodo ali druge tekočine.
- Naprave nikoli ne držite pod tekočo vodo.
- Redno preverjajte, ali sta vtič in kabel poškodovana. Če je poškodovan, ga mora zamenjati serviser ali podobno usposobljena oseba, da se izogne nevarnosti ali poškodbam.
- Prepričajte se, da kabel ne pride v stik z ostrimi ali vročimi predmeti in ga hranite stran od odprtega ognja. Nikoli ne vlecite napajalnega kabla, da ga odklopite iz vtičnice, vedno povlecite vtič.
- Prepričajte se, da napajalni kabel in/ali podaljšek ne povzročata nevarnosti vožnje.
- Med uporabo naprave nikoli ne puščajte brez nadzora.
- **OPOZORILO!** Dokler je vtič v vtičnici, je naprava priključena na vir napajanja.
- Izključite napravo, preden jo odklopite iz vtičnice.
- Vtič priključite v lahko dostopno električno vtičnico, tako da lahko v nujnih primerih napravo takoj izključite.
- Naprave nikoli ne nosite s kablom.
- Ne uporabljajte dodatnih naprav, ki niso priložene skupaj z napravo.
- Napravo priključite samo na električno vtičnico z napetostjo in frekvenco, navedeno na nalepki naprave.
- Nikoli ne uporabljajte drugih dodatkov, kot jih priporoča proizvajalec. V nasprotnem primeru lahko predstavlja varnostno tveganje za uporabnika in lahko poškoduje napravo. Uporabljajte samo originalne dele in dodatke.

- Naprave ne smejo uporabljati osebe z zmanjšanimi telesnimi, čutilni ali duševnimi sposobnostmi ali osebe s pomanjkljivim izkušnjem in znanja.
- Ta naprava v nobenem primeru ne sme uporabljati otrok.
- Napravo in njen napajalni kabel hranite zunaj dosega otrok.
- **OPOZORILO:** Pred čiščenjem, vzdrževanjem ali shranjevanjem napravo VEDNO izklopite in izključite iz vtičnice.

### Posebni varnostni predpisi

- Kotliček se lahko uporablja samo za kuhanje vode, nikoli za vre mleko, juho, kavarno, čaj ali kuhanje druge hrane z njim.
- Kotliček se lahko ujema le z našo posebno bazo moči.
- Zmogljivost vode ne sme biti nižja od najnižje in ne višja od najvišje ravni vode.
- Dobro namestite grelnik vode na dno, preden pritisnete »1« za vrenje (ta gumb nikoli ne pritisnete, če je grelnik vode prazen).
- Nekdo mora med delovanjem skrbeti za grelnik vode, poskrbite, da ga ne bo od otrok, da se izognete luskam.
- Pokrova med delovanjem ne odpirajte, saj lahko vroča para poškoduje uporabnika.
- Otroci naj bodo daleč stran od vrele vode.
- Ne pritisčajte grelnika vode takoj po vrenju.
- Nikoli ne kuhajte praznega kotlička.
- Če vtič ne uporabljate, ga izvlecite.
- Zaradi varnosti vtiča ne vlecite z mokro roko.

### Glavni deli izdelka

(Slika 1 na strani 3 – 4)

1. Goveja usta
2. Pokrov
3. Zaponka pokrova
4. Ročaj
5. »Vkllop/izklop« – za priključitev napajanja pritisnite »1«, za izklop napajanja pritisnite »0«.
6. Telo
7. Napajanje
8. Podnožje
9. Toplotna lučka

**Opombe:** Vsebinsa tega priročnika velja za vse naštete elemente, razen če ni določeno drugače. Videz se lahko razlikuje od prikazanih ilustracij.

### Kako uporabljati

Za prvo uporabo napolnite kotliček z vodo do najvišje ravni vode, zavre vodo in nato izlije vrelo vodo, nato očistite kotliček s hladno vodo, ponovite ta postopek enkrat ali dvakrat, da popolnoma odstranite prah, ki nastane pri proizvodnji ali shranjevanju.

- Bazo moči postavite na enakomerno mesto.
- Odprite pokrov in napolnite kotliček z vodo. Ne napolnite preveč! Uporabite svetilko za nivo vode.

**Pozor: preveč vode lahko povzroči prelivanje vrele vode. To je nevarno!**

- Zaprite pokrov in namestite kotliček na električno podlago.
- Vtič vstavite v ~230 V vir napajanja.

**Pozor: Naprava mora biti priključena na vtičnico, katere tok in frekvenca sta skladna s podatki na ploščici za tehnične navedbe.**

- Stroj preklonite v položaj »1«. Osvetlitev luči kaže, da se voda kuha.
- Deset sekund po vrenju se kotliček samodejno izklopi (z



\\«0\\« navzdol) in svetilka ugasne, lahko tudi pritisnete \\«0\\«, da ročno izklopite napajanje.

**Pozor: po samodejnem izklopu se prepričajte, da s silo ne pritisnete »1«. Po potrebi znova zaženite delo do 30-60 sekund kasneje.**

**Pozor: pokrova nikoli ne odpirajte med delovanjem. To je nevarno.**

- Najprej dvignite kotliček s podstavka za izlivanje vode.
- Po uporabi lahko kotliček pustite na dnu, vendar ga je treba zaradi varnosti izklopiti.

## Čiščenje in vzdrževanje

- Pred čiščenjem najprej izklopite napajanje, nato dvignite kotliček s podstavka in ga ohladite, zaradi varnosti ne izvlecite vtiča z moko roko.
- Nikoli ne razstavite telesa ali podlage sami.
- Kotlička ali podstavka ne namakajte v vodi. Kotlička ne čistite z visoko korozivnim ali polirnim detergentom.
- Očistite telo in podlago z moko krpo, očistite notranjost z vodo ali nekaj detergenta, če je potrebno.
- Za najboljšo učinkovitost redno preverjajte filter, če obstaja krzno, ga izperite z vodo ali odstranite z mehko krtačo (**kovinsko čistilo je prepovedano**).
- Za odstranitev krzna glejte ustrezna navodila za uporabo.

## Odstranjevanje krzna

- Dodajte citronsvo kislino (običajno 2 žlici) v vodo pred vrenjem.
- Zaprite pokrov, namestite kotliček na dno in priključite napajanje.
- Pritisnite \\«1\\«, da začnete vreti, ko voda začne vreti, se grelnik samodejno izklopi. 30 minut kasneje večkrat izperite grelnik s čisto vodo.
- Po potrebi ponovite zgornje korake za popolno čiščenje.

## Garancija

Okvare, ki vplivajo na funkcionalnost naprave in se pojavijo v enem letu po nakupu, se popravijo s brezplačnim popravilom ali zamenjavo, če je bila naprava uporabljena in se je ohranila v skladu z navodili in ni bila zlorabljena ali napačno uporabljena. To ne vpliva na vaše zakonske pravice. Če je za napravo veljala garancija, navedite, kje in kdaj je bila kupljena, in priložite dokazilo o nakupu (npr. račun).

Skladno z našo politiko nenehnega razvoja izdelkov si pridržujemo pravico do spremembe izdelka, embalaže in specifikacij dokumentacije brez predhodnega obvestila.

## Odstranjevanje in okolje



Med odstranjevanjem naprave ne odvrzite izdelka skupaj z drugimi gospodinjstvi odpadki. Namesto tega ste sami odgovorni, da odpadno opremo odvržete na ustrezno zbirno mesto. Neupoštevanje tega pravila lahko kaznuje v skladu z veljavnimi predpisi o odlaganju odpadkov. Ločeno zbiranje in recikliranje vaše odpadne opreme v času odlaganja bo pomagalo ohraniti naravne vire in zagotoviti, da se reciklira na način, ki varuje zdravje ljudi in okolje.

Za več informacij o tem, kam lahko odložite svoje odpadke za recikliranje, se obrnite na lokalno komunalno podjetje. Proizvajalci in uvozniki ne prevzemajo odgovornosti za recikliranje, obdelavo in ekološko odstranjevanje, bodisi neposredno bodisi prek javnega sistema.

## Bästa kund,

Tack för att du köper denna apparat från HENDI. Läs denna bruksanvisning noggrant och var särskilt uppmärksam på de säkerhetsföreskrifter som anges nedan, innan du installerar och använder produkten för första gången.

## Säkerhetsföreskrifter

- Denna produkt är endast avsedd för kommersiellt bruk.
- Använd produkten endast för det avsedda ändamål den är avsedd för enligt beskrivningen i denna handbok.
- Tillverkaren ansvarar inte för skador som orsakas av felaktig drift och felaktig användning.
- Håll apparaten och elkontakten borta från vatten och andra vätskor. Om produkten skulle falla i vatten ska du omedelbart ta ut stickkontakten ur uttaget. Använd inte produkten förrän den har kontrollerats av en certifierad tekniker. Underlåtenhet att följa dessa instruktioner kommer att orsaka livshotande risker.
- Försök aldrig öppna produktens hölje själv.
- Sätt inte in föremål i produktens hölje.
- Vidrör inte kontakten med våta eller fuktiga händer.
-  **RISK FÖR ELEKTRISKA STÖTAR!** Försök inte reparera produkten själv, reparationer får endast utföras av kvalificerad personal.
- **Använd aldrig en skadad apparat!** När produkten är skadad ska du koppla bort den från eluttaget och kontakta återförsäljaren.
- **WARNING!** Sänk inte ned apparatens elektriska delar i vatten eller andra vätskor.
- Håll aldrig produkten under rinnande vatten.
- Kontrollera regelbundet att stickkontakten och sladden inte är skadade. Om den är skadad måste den bytas ut av ett serviceombud eller en person med motsvarande kvalifikationer för att undvika fara eller skada.
- Se till att sladden inte kommer i kontakt med vassa eller heta föremål och håll den borta från öppen eld. Dra aldrig i nätsladden för att dra ut den ur uttaget, dra alltid i kontakten istället.
- Se till att nätsladden och/eller förlängningssladden inte orsakar snubbelrisk.
- Lämna aldrig apparaten utan uppsikt under användning.
- **WARNING!** Så länge kontakten är i uttaget är produkten ansluten till strömkällan.
- Stäng av produkten innan du drar ut den ur eluttaget.
- Anslut stickkontakten till ett lättillgängligt eluttag så att produkten omedelbart kan kopplas ur i nödfall.
- Bär aldrig apparaten i sladden.
- Använd inga extra enheter som inte medföljer produkten.
- Anslut endast produkten till ett eluttag med den spänning och frekvens som anges på produktens etikett.
- Använd aldrig andra tillbehör än de som rekommenderas av tillverkaren. Underlåtenhet att göra detta kan utgöra en säkerhetsrisk för användaren och skada produkten. Använd endast originaldelar och tillbehör.
- Denna apparat får inte användas av personer med nedsatt fysisk, sensorisk eller mental förmåga eller personer som saknar erfarenhet och kunskap.
- Denna apparat ska under inga omständigheter användas av barn.

- Förvara apparaten och dess nätsladd utom räckhåll för barn.
- **VARNING:** Stäng ALLTID av apparaten och dra ur kontakten från eluttaget före rengöring, underhåll eller förvaring.

## Särskilda säkerhetsföreskrifter

- Vattenkokaren kan endast användas för att koka vatten, aldrig koka mjölk, soppa, kaffe, te eller laga annan mat med i den.
- Vattenkokaren kan endast matchas med vår speciella kraftbas.
- Vattenkapaciteten får inte vara lägre än lägsta vattennivå eller högre än högsta vattennivå.
- Montera vattenkokaren ordentligt på basen innan du trycker på "1" för kokning (tryck aldrig på den här knappen om vattenkokaren är tom).
- Någon bör ta hand om vattenkokaren under drift, se till att hålla den borta från barn för att undvika skållningar.
- Öppna inte locket under drift eftersom varm ånga kan skada användaren.
- Håll barn långt borta från kokande vatten.
- Tryck inte på vattenkokarens vridning omedelbart efter kokning.
- Koka aldrig en tom vattenkokare.
- Dra ut kontakten om den inte används.
- Av säkerhetsskäl ska du inte dra i kontakten med en våt hand.

## Huvuddelar av produkten

(Fig. 1 på sidan 3 - 4)

1. Kettle mun
2. Lock
3. Lockspänne
4. Handtag
5. "På/av" - tryck på "1" för att ansluta strömmen, tryck på "0" för att stänga av strömmen.
6. Kropp
7. Strömbas
8. Bas
9. Värmelampa

**Anmärkning:** Innehållet i denna handbok gäller för alla listade artiklar om inget annat anges. Utseendet kan skilja sig från illustrationerna som visas.

## Hur man använder

För första användningen, fyll vattenkokaren med vatten upp till maximal vattennivå, kokar vatten och håller sedan kokande vatten ut, rengör sedan vattenkokaren med kallt vatten, upprepa denna åtgärd en eller två gånger för att helt eliminera damm som orsakas i produktion eller förvaring.

- Placera kraftbasen på en jämn plats.
- Öppna locket och fyll vattenkokaren med vatten. Överfyll inte! Använd vattennivålampen.

**Försiktighet: för mycket vatten kan orsaka överflöd av kokande vatten. Det är farligt!**

- Stäng locket och montera vattenkokaren på strömbasen.
- Sätt i kontakten i ~230 V-strömkällan.

**Försiktighet: Produkten måste anslutas till ett eluttag vars ström och frekvens överensstämmer med uppgifterna på typskylten.**

- Ställ maskinen i läge "1". Lampan tänds och visar att vattnet kokas.
- Tio sekunder efter kokningen stänger vattenkokaren automatiskt av sig själv (med "0" nedåt) och lampan släcks. Du

kan också trycka på "0" för att stänga av strömmen manuellt. **Obs! Efter automatisk avstängning, se till att inte trycka på "1" med kraft. Starta vid behov om arbetet till 30-60 sekunder senare.**

**Försiktighet: öppna aldrig locket i drift. Det är farligt.**

- Lyft först vattenkokaren från basen för att hålla vatten.
- Efter användning kan vattenkokaren lämnas kvar på basen, men strömmen måste stängas av för säkerhetens skull.

## Rengöring och underhåll

- Stäng först av strömmen före rengöring, lyft sedan vattenkokaren från basen och låt den svalna. Av säkerhetsskäl ska du inte dra ut kontakten med våt hand.
- Demontera aldrig kroppen eller basen själv.
- Blötlägg inte vattenkokaren eller basen i vatten. Rengör inte vattenkokaren med starkt frätande eller polerande rengöringsmedel.
- Rengör kroppen och basen med en våt trasa, rengör insidan med vatten eller lite rengöringsmedel vid behov.
- För bästa prestanda, kontrollera filtret regelbundet om det finns någon furring, om någon, spola det med vatten eller eliminera det med mjuk borste (**metallrengöringsmedel är förbjudet**).
- Se relevanta användarinstruktioner för borttagning av päls.

## Borttagning av päls

- Tillsätt lite citronsyra (vanligtvis 2 skedar) i vatten innan du kokar.
- Stäng locket, montera vattenkokaren på basen och anslut strömmen.
- Tryck på "1" för att börja koka. När vattnet börjar koka stängs vattenkokaren av automatiskt. 30 minuter senare ska vattenkokaren spolas med rent vatten flera gånger.
- Upprepa vid behov ovanstående steg för fullständig rengöring.

## Garanti

Alla defekter som påverkar produktens funktion och som blir uppenbara inom ett år efter inköpet kommer att repareras genom kostnadsfri reparation eller utbyte, förutsatt att produkten har använts och underhållits i enlighet med instruktionerna och inte har missbrukats eller missbrukats på något sätt. Dina lagstadgade rättigheter påverkas inte. Om produkten omfattas av garantin ska du ange var och när den köptes och inkludera inköpsbevis (t.ex. kvitto).

I enlighet med vår policy för kontinuerlig produktutveckling förbehåller vi oss rätten att ändra specifikationerna för produkt, förpackning och dokumentation utan föregående meddelande.

## Kassering och miljö



När produkten tas ur bruk får den inte kasseras tillsammans med annat hushållsavfall. Istället är det ditt ansvar att kassera din avfallsutrustning genom att lämna över den till en utsett uppsamlingsplats. Underlåtenhet att följa denna regel kan bestraffas i enlighet med gällande bestämmelser om avfallshandling. Separat insamling och återvinning av din avfallsutrustning vid tidpunkten för kassering kommer att bidra till att bevara naturresurser och säkerställa att den återvinns på ett sätt som skyddar människors hälsa och miljön.

För mer information om var du kan lämna in ditt avfall för åter-



вининг, контакта дит локалa а̀тервиннинсфоретaг. Тиллверкарна ох импортьорна тар инте а̀нвар фьр материалъатервининг, бе- handling ох екологикст борскaффанде, варкен директ еллер ге- ном етт оффентлигт систем.

## БЪЛГАРСКИ

Уважаеми клиенти,

Благодарим Ви, че закупихте този уред HENDI. Прочетете внимателно това ръководство за потребителя, като обърнете особено внимание на правилата за безопасност, описани по-долу, преди да инсталирате и използвате този уред за първи път.

### Разпоредби за безопасност

- Този уред е предназначен само за търговска употреба.
- Използвайте уреда само по предназначение, за което е предназначен, както е описано в това ръководство.
- Производителят не носи отговорност за щети, причинени от неправилна работа и неправилна употреба.
- Дръжте уреда и електрическия щепсел далеч от вода и други течности. В случай че уредът попадне във вода, незабавно извадете щепсела от контакта. Не използвайте уреда, докато не бъде проверен от сертифициран техник. Неспазването на тези инструкции ще доведе до животозастрашаващи рискове.
- Никога не се опитвайте да отворите корпуса на уреда сами.
- Не вкарвайте предмети в корпуса на уреда.
- Не докосвайте щепсела с мокри или влажни ръце.
-  **ОПАСНОСТ ОТ ТОКОВ УДАР!** Не се опитвайте да ремонтирате уреда сами, ремонтите трябва да се извършват само от квалифициран персонал.
- **Никога не използвайте повреден уред!** Когато е повреден, изключете уреда от контакта и се свържете с търговеца на дребно.
- **ПРЕДУПРЕЖДЕНИЕ!** Не потапяйте електрическите части на уреда във вода или други течности.
- Никога не дръжте уреда под течаща вода.
- Редовно проверявайте щепсела и кабела за повреди. Когато е повреден, той трябва да бъде заменен от сервизен агент или подобно квалифицирано лице, за да се избегне опасност или нараняване.
- Уверете се, че кабелът не влиза в контакт с остри или горещи предмети и го дръжте далеч от открит огън. Никога не дърпайте захранващия кабел, за да го изключите от контакта, а винаги дърпайте щепсела вместо това.
- Уверете се, че захранващият и/или удължителният кабел не предизвикват опасност при пътуване.
- Никога не оставяйте уреда без надзор по време на употреба.
- **ПРЕДУПРЕЖДЕНИЕ!** Докато щепселът е в гнездото, уредът е свързан към източника на захранване.
- Изключете уреда, преди да го изключите от контакта.
- Свържете щепсела към леснодостъпно електрическо гнездо, така че в случай на спешност уредът да може да се изключи незабавно.
- Никога не носете уреда за кабела.
- Не използвайте допълнителни устройства, които не се доставят заедно с уреда.
- Свържете уреда към електрически контакт само с напреже-

нието и честотата, посочени на етикета на уреда.

- Никога не използвайте аксесоари, различни от препоръчаните от производителя. В противен случай това може да представлява риск за безопасността на потребителя и да повреди уреда. Използвайте само оригинални части и аксесоари.
- Този уред не трябва да се използва от лица с намалени физически, сетивни или умствени възможности или лица, които нямат опит и познания.
- Този уред при никакви обстоятелства не трябва да се използва от деца.
- Съхранявайте уреда и захранващия му кабел на място, недостъпно за деца.
- **ПРЕДУПРЕЖДЕНИЕ:** ВИНАГИ изключвайте уреда и изключвайте от контакта преди почистване, поддръжка или съхранение.

### Специални разпоредби за безопасност

- Котелът може да се използва само за варене на вода, никога за варене на мляко, супа, кайър, чай или готвене на друга храна с него.
- Котелът може да бъде съпоставен само с нашата специална база за мощност.
- Капацитетът на водата не трябва да бъде по-нисък от минималното ниво на водата или по-висок от максималното ниво на водата.
- Поставете ямката на основата, преди да натиснете „1“ за кипене (Никога не натискайте този бутон, ако каната е празна).
- Някой трябва да се грижи за чайника по време на работа, уверете се, че го държите далеч от деца, за да избегнете петна.
- Не отваряйте капака по време на работа, тъй като горещата пара може да нарани потребителя.
- Пазете децата далеч от вряща вода.
- Не натискайте завой на чайника веднага след варене.
- Никога не варете празен чайник.
- Издърпайте щепсела, ако не го използвате.
- За безопасност не дърпайте щепсела с мокра ръка.

### Основни части на продукта

(Фиг. 1 на страница 3 - 4 )

1. Уста на котела
2. Капак
3. Закопчаване на капака
4. Дръжка
5. „Вкл./изкл.“ – натиснете „1“, за да свържете захранването, натиснете „0“, за да изключите захранването.
6. Тяло
7. База на захранването
8. Основа
9. Топлинна лампа

**Забележка:** Съдържанието на това ръководство се отнася за всички изброени елементи, освен ако не е посочено друго. Външният вид може да се различава от показаните илюстрации.

### Как да използвате

За първата употреба напълнете чайника с вода до максималното ниво на водата, кипя вода и след това излива вряща вода, след това почистете чайника с хладна вода, повторете



тази операция един или два пъти, за да премахнете напълно праха, причинен при производството или съхранението.

- Поставете основата на захранването на равниста.
- Отворете капака и напълнете чайника с вода. Не препълвайте! Използвайте лампата за ниво на водата.

**Внимание: прекалено много вода може да причини преливане на връща вода. Това е опасно!**

- Затворете капака и поставете каната върху основата на захранването.
- Поставете щепсела в ~230V източник на захранване.

**Внимание: Уредът трябва да бъде свързан към електрически контакт, чийто ток и честота съответстват на данните на табелката с данни.**

- Превключете машината на позиция „1“. Осветлението на лампата показва, че водата е преварена.
- Десет секунди след варене чайникът автоматично се изключва (с „0“ надолу) и лампата изгасва, можете също да натиснете „0“, за да изключите захранването ръчно.

**Внимание: след автоматично изключване се уверете, че не натискате със сила „1“. Ако е необходимо, рестартирайте работата до 30-60 секунди по-късно.**

**Внимание: никога не отваряйте капака при работа. Това е опасно.**

- Повдигнете първо чайника от основата за наливане на вода.
- След употреба, чайникът може да бъде оставен на основата; но захранването трябва да бъде изключено за безопасност.

## Почистване и поддръжка

- Преди почистване първо изключете захранването, след това повдигнете чайника от основата и го охладете, за да се предпазите, не издърпвайте щепсела с мокра ръка.
- Никога не разгрявайте тялото или основата сами.
- Не наксвайте каната или основата във вода. Не почиствайте чайника с висококорозивен или полиращ препарат.
- Почистете тялото и основата с мокра кърпа, почистете вътрешността с вода или някакъв препарат, ако е необходимо.
- За най-добри резултати проверявайте редовно филтъра, ако има ограждение, ако има такова, промийте го с вода или го отстранете с мека четка (забранено е почистване на метал).
- Моля, вижте съответните инструкции за работа за отстраняване на козината.

## Премахване на ожулване

- Добавете малко лимонена киселина [обикновено 2 лъжици] във вода преди кипене.
- Затворете капака, поставете каната на основата и свържете захранването.
- Натиснете „1“, за да започнете да кипите, когато водата започне да кипи, чайникът автоматично ще се изключи. 30 минути по-късно, промийте чайника с чиста вода няколко пъти.
- Ако е необходимо, повторете горните стъпки за пълно почистване.

## Гаранция

Всеки дефект, засягащ функционалността на уреда, който се вижда в рамките на една година след покупката, ще бъде ремонтиран чрез безплатен ремонт или замяна, при условие че уредът е бил използван и поддържан в съответствие с инструкциите и не е бил злоупотребяван или употребяван по никакъв начин. Вашите законови права не са засегнати. Ако се изисква гаранция на уреда, посочете къде и кога е закупен и добавете доказателство за покупка (напр. разписка). В съответствие с нашата политика за непрекъснато разработване на продукти ние си запазваме правото да променяме без предизвестие спецификациите на продукта, опаковката и документацията.

## Изхвърляне и околна среда

 При извеждане от употреба на уреда, продуктът не трябва да се изхвърля заедно с други битови отпадъци. Вместо това, Ваша отговорност е да изхвърлите оборудването на отпадъци, като го предадете на определен пункт за събиране. Неспазването на това правило може да бъде санкционирано в съответствие с приложимите разпоредби за изхвърляне на отпадъци. Разделното събиране и рециклиране на Вашето оборудване за отпадъци по време на изхвърлянето ще помогне за запазването на природните ресурси и за гарантиране на рециклирането им по начин, който защитава човешкото здраве и околната среда.

За повече информация за това къде можете да оставите отпадъците си за рециклиране, моля, свържете се с местната компания за събиране на отпадъци. Производителите и вносителите не носят отговорност за рециклиране, третиране и изхвърляне на околната среда, нито директно, нито чрез обществена система.

## РУССКИЙ

Уважаемый клиент!

Благодарим вас за покупку этого прибора HENDI. Внимательно прочитайте данное руководство пользователя, уделяя особое внимание приведенным ниже правилам техники безопасности, прежде чем устанавливать и использовать прибор в первый раз.

## Правила техники безопасности

- Данный прибор предназначен только для коммерческого использования.
- Используйте прибор только по назначению, специально предназначенному для этого, как описано в данном руководстве.
- Изготовитель не несет ответственности за ущерб, причиненный в результате неправильной эксплуатации и неправильного использования.
- Храните прибор и электрическую вилку вдали от воды и других жидкостей. В случае падения прибора в воду немедленно выньте вилку из розетки. Не используйте прибор, пока он не будет проверен сертифицированным техническим специалистом. Несоблюдение этих инструкций может привести к опасным для жизни рискам.
- Никогда не пытайтесь самостоятельно открыть корпус прибора.
- Не вставляйте предметы в корпус прибора.
- Не прикасайтесь к вилке влажными или влажными руками.



 **ОПАСНОСТЬ ПОРАЖЕНИЯ ЭЛЕКТРИЧЕСКИМ ТОКОМ!** Не пытайтесь ремонтировать прибор самостоятельно, ремонт должен выполняться только квалифицированным персоналом.

• **Никогда не используйте поврежденный прибор!** Если прибор поврежден, отсоедините его от розетки и обратитесь в розничную сеть.

• **ПРЕДУПРЕЖДЕНИЕ!** Не погружайте электрические части прибора в воду или другие жидкости.

• Никогда не держите прибор под проточной водой.

• Регулярно проверяйте вилку и шнур питания на наличие повреждений. Во избежание опасности или травм, его необходимо заменить представителем сервисной службы или лицом с аналогичной квалификацией.

• Убедитесь, что шнур не контактирует с острыми или горячими предметами и храните его вдали от открытого огня. Никогда не тяните за шнур питания, чтобы отсоединить его от розетки, а всегда тяните за вилку.

• Убедитесь, что шнур питания и/или удлинитель не представляют опасности споткнуться.

• Никогда не оставляйте прибор без присмотра во время использования.

• **ПРЕДУПРЕЖДЕНИЕ!** Пока вилка находится в розетке, прибор подключен к источнику питания.

• Перед тем как вынуть прибор из розетки, выключите его.

• Подключите вилку к легкодоступной электрической розетке, чтобы в случае чрезвычайной ситуации прибор можно было немедленно отключить от сети.

• Никогда не переносите прибор за шнур.

• Не используйте дополнительные устройства, не входящие в комплект поставки прибора.

• Подключайте прибор к электрической розетке только с напряжением и частотой, указанными на этикетке прибора.

• Никогда не используйте принадлежности, отличные от рекомендованных производителем. Несоблюдение этого требования может представлять угрозу для безопасности пользователя и повредить прибор. Используйте только оригинальные детали и принадлежности.

• Данный прибор не должен эксплуатироваться лицами с ограниченными физическими, сенсорными или умственными способностями, а также лицами, не обладающими опытом и знаниями.

• Данный прибор ни при каких обстоятельствах не должен использоваться детьми.

• Храните прибор и его шнур питания в недоступном для детей месте.

• **ПРЕДУПРЕЖДЕНИЕ:** ВСЕГДА выключайте прибор и выключайте его из розетки перед очисткой, обслуживанием или хранением.

## Специальные правила техники безопасности

• Чайник можно использовать только для кипячения воды, никогда не кипятить молоко, суп, кофе, чай или готовить другие продукты.

• Чайник можно сочетать только с нашей специальной силовой базой.

• Емкость воды не должна быть ниже минимального уровня воды или выше максимального уровня воды.

• Установите котел на основание, прежде чем нажимать «1» для кипячения (ни в коем случае не нажимайте эту кнопку, если котел пуст).

• Во время работы человек должен следить за чайником, держите его вдали от детей, чтобы избежать ожогов.

• Не открывайте крышку во время работы, так как горячий пар может повредить пользователя.

• Держать детей вдали от кипящей воды.

• Не нажимайте на поворот котла сразу после кипения.

• Никогда не кипятите пустой чайник.

• Вытяните заглушку, если она не используется.

• В целях безопасности не вытягивайте заглушку влажной рукой.

## Основные части продукта

(Рис. 1 на стр. 3 - 4 )

1. Чайник во рту
2. Крышка
3. Прямка в виде крышки
4. Ручка
5. «Вкл/Выкл» — переключатель Нажмите «1» для подключения питания, нажмите «0» для отключения питания.
6. Тело
7. Основание питания
8. Основание
9. Нагревательная лампа

**Примечание:** Содержание данного руководства распространяется на все перечисленные элементы, если не указано иное. Внешний вид может отличаться от показанных иллюстраций.

## Как использовать

При первом использовании заполните чайник водой до максимального уровня воды, кипятят воду, затем выливает кипящую воду, затем очистите чайник прохладной водой, повторите эту операцию один или два раза, чтобы полностью удалить пыль, вызванную в процессе производства или хранения.

• Установите основание питания на ровное место.

• Откройте крышку и заполните чайник водой. Не переполняйте! Используйте лампу уровня воды.

**Внимание!** Слишком большое количество воды может привести к переливу кипящей воды. Это опасно!

• Закройте крышку и установите чайник на основание питания.

• Вставьте вилку в источник питания ~230 В.

**Внимание!** Прибор должен быть подключен к электрической розетке, ток и частота которой соответствуют данным, указанным на табличке с техническими данными.

• Переверните машину в положение «1». Загорающаяся лампа показывает, что вода кипит.

• Через десять секунд после кипения чайник автоматически выключится (с нулем вниз), а лампа погаснет. Вы также можете нажать «0», чтобы отключить питание вручную.

**Внимание:** после автоматического выключения питания не нажимайте «1» с усилием. При необходимости перезапустите работу на 30-60 секунд позже.

**Внимание!** Никогда не открывайте крышку во время работы. Это опасно.

• Сначала поднимите чайник с основания для заливки воды.

• После использования чайник можно оставить на основании, однако для обеспечения безопасности необходимо отключить питание.



## Очистка и техническое обслуживание

- Перед очисткой сначала отключите питание, затем поднимите чайник с основания и охладите его. В целях безопасности не вытягивайте вилку мокрой рукой.
- Никогда не разбирайте корпус или основание самостоятельно.
- Не погружайте чайник или основание в воду. Не очищайте чайник высококоррозионным или полировочным моющим средством.
- Очистите корпус и основание влажной тряпкой, при необходимости очистите внутреннюю поверхность водой или другим моющим средством.
- Для обеспечения наилучшей работы регулярно проверяйте фильтр на наличие задиrow, если таковые имеются, промойте его водой или удалите мягкой щеткой (**металлоочиститель запрещен**).
- См. соответствующие инструкции по эксплуатации для снятия резьбы.

## Удаление меха

- Добавьте немного лимонной кислоты (обычно 2 ложки) в воду перед кипением.
- Закройте крышку, установите чайник на основание и подключите питание.
- Нажмите «1», чтобы начать кипение. Когда вода начнет кипеть, чайник автоматически выключится. Через 30 минут несколько раз промойте чайник чистой водой.
- При необходимости повторите описанные выше действия для полной очистки.

## Гарантия

Любые дефекты, влияющие на функциональность прибора, которые становятся очевидными в течение одного года после покупки, будут устранены путем бесплатного ремонта или замены при условии, что прибор был использован и обслуживался в соответствии с инструкциями, а также не использовался не по назначению или не по назначению. Ваши законные права не затрагиваются. Если на прибор распространяется гарантия, укажите, где и когда он был приобретен, и приложите подтверждение покупки (например, квитанцию).

В соответствии с нашей политикой непрерывной разработки продукции мы оставляем за собой право изменять спецификации продукции, упаковки и документации без предварительного уведомления.

## Утилизация и защита окружающей среды



При выводе прибора из эксплуатации изделие нельзя утилизировать вместе с другими бытовыми отходами. Вместо этого вы несете ответственность за утилизацию вашего оборудования для отходов, передав его в назначенный

пункт сбора. Несоблюдение этого правила может повлечь за собой наказание в соответствии с применимыми правилами утилизации отходов. Отдельный сбор и переработка вашего оборудования для отходов во время утилизации поможет сохранить природные ресурсы и обеспечить его переработку таким образом, чтобы защитить здоровье человека и окружающую среду.

Для получения дополнительной информации о том, где вы можете сдать отходы для переработки, обратитесь в местную

компанию по сбору отходов. Производители и импортеры не несут ответственности за переработку, обработку и экологические утилизацию, как напрямую, так и через общественную систему.





# HENDI

Tools for Chefs

## HENDI B.V.

Innovatielaan 6  
6745 XW De Klomp, The Netherlands

**Tel:** +31 317 681 040

**Email:** info@hendi.eu

## HENDI Polska Sp. z o.o.

ul. Firmowa 12  
62-023 Robakowo, Poland

**Tel:** +48 61 658 7000

**Email:** info@hendi.pl

## HENDI GmbH

Ehring 15  
5112 Lamprechtshausen, Austria

**Tel:** +43 6274 200 10

**Email:** office.austria@hendi.eu

## HENDI Romania S.R.L.

Str. 13 decembrie 94A, Hala 14  
Braşov, 500164, Romania

**Tel:** +40 268 320330

**Email:** office@hendi.ro

## PKS HENDI South East Europe SA

5 Metsovou Str.  
18346 Moschato, Athens, Greece

**Tel:** +30 210 4839700

**Email:** info@pks-hendi.com

## HENDI Italia S.R.L.

Via Leonardo da Vinci 4  
39100 Bolzano (BZ), Italy

**Tel:** +39 800 727 438

**Email:** office.italy@hendi.eu

## HENDI HK Ltd.

1201, 12/F Exchange Tower  
33 Wang Chiu Road, Kowloon Bay, Hong Kong

**Tel:** +852 2154 2618

**Email:** info-hk@hendi.eu

## Find HENDI on internet:

[www.hendi.com](http://www.hendi.com)

[www.facebook.com/HendiToolsforChefs](https://www.facebook.com/HendiToolsforChefs)

<https://www.linkedin.com/company/hendi-tools-for-chefs/>

[www.youtube.com/HendiEquipment](http://www.youtube.com/HendiEquipment)

GB: Changes, printing and typesetting errors reserved.

DE: Änderungen und Druckfehler vorbehalten.

NL: Wijzigingen en drukfouten voorbehouden.

PL: Producent zastrzega sobie prawo do zmian oraz błędów drukarskich w instrukcji.

FR: Variations et fautes d'impression réservés.

IT: Errori di cambiamenti, di stampa e di impaginazione riservati.

RO: Drepturi rezervate cu privire la modificări și greșeli de imprimare.

GR: Με επιφύλαξη αλλαγών, λαθών εκτύπωσης και στοιχειοθεσίας.

HR: Pridržane promjene, ispis i pogreške u pisanju.

CZ: Změny, chyby tisku a sazby vyhrazeny.

HU: Változások, nyomtatási és beállítási hibák fenntartva.

UA: Помилки в друку та друку збережено.

EE: Muudatused, printimine ja kirjavead reserveeritud.

LV: Izmaiņas, drukāšana un tipu iestatīšanas kļūdas rezervētas.

LT: Pakeitimai, spausdinimo ir spausdinimo klaidos yra rezervuoti.

PT: Alterações, impressão e erros de digitação reservados.

ES: Cambios, errores de impresión y de tipo reservados.

SK: Zmeny, tlač a chyby preprúdenia sú vyhradené.

DK: Ændringer, udskrivning og typeindstillingsfejl reserveret.

FI: Muutokset, tulostus- ja kirjoitusvirheet pidätetään.

NO: Feil ved endringer, utskrift og typeinnstilling reservert.

SI: Spremembe, tiskanje in napake pri nastavljanju vtipkanja so rezervirane.

SE: Ändringar, utskrift och inställningsfel reserverade.

BG: Запазени са промени, печат и типови грешки.

RU: Изменения, печати и верстки ошибки защищены.



# HENDI

Tools for Chefs

## SLICER

210000, 210017, 210031, 210048, 210086, 970294

GB: User manual	11	LV: Lietotāja rokasgrāmata	108
DE: Benutzerhandbuch	18	LT: Naudojimo instrukcija	115
NL: Gebruikershandleiding	26	PT: Manual do utilizador	122
PL: Instrukcja obsługi	33	ES: Manual del usuario	129
FR: Manuel de l'utilisateur	41	SK: Používateľská príručka	137
IT: Manuale utente	48	DK: Brugervejledning	144
RO: Manual de utilizare	56	FI: Käyttöopas	151
GR: Εγχειρίδιο χρήστη	64	NO: Brukerhåndbok	158
HR: Korisnički priručnik	72	SI: Navodila za uporabo	165
CZ: Uživatelská příručka	79	SE: Användarhandbok	172
HU: Felhasználói kézikönyv	86	BG: Ръководство за потребителя	179
UA: Посібник користувача	93	RU: Руководство пользователя	187
EE: Kasutusjuhend	101		

SLICER	GB
AUFSCNITTMASCHINE	DE
SNIJMACHINE	NL
KRAJALNICA	PL
TRANCHEUSE	FR
AFFETTATRICE	IT
FELIATOR	RO
ΜΗΧΑΝΗ ΚΟΠΗΣ ΑΛΛΑΝΤΙΚΩΝ	GR
REZAČ	HR
NÁŘEZOVÝ STROJ	CZ
SZELETELŐGÉP	HU
СЛАЙСЕР	UA
VIIJUTAJA	EE
SLAISERIS	LV
PJAUSTYKLĖ	LT
FIAMBREIRA	PT
CORTAFIAMBRES	ES
KRÁJAČ	SK
SLICER	DK
LEIKKURIN	FI
KUTTER	NO
REZANJE	SI
SKIVARE	SE
СЛАЙСЪР	BG
СЛАЙСЕР	RU



### READ MANUAL

GB: Read user manual and keep this with the appliance.  
 DE: Lesen Sie das Benutzerhandbuch und bewahren Sie es zusammen mit dem Gerät auf.  
 NL: Lees de gebruikershandleiding en bewaar deze bij het apparaat.  
 PL: Należy przeczytać instrukcję obsługi i zachować ją wraz z urządzeniem.  
 FR: Lisez le manuel d'utilisation et conservez-le avec l'appareil.  
 IT: Leggere il manuale dell'utente e conservarlo con l'apparecchiatura.  
 RO: Citiți manualul de utilizare și păstrați-l împreună cu aparatul.  
 GR: Διαβάστε το εγχειρίδιο χρήστη και φυλάξτε το μαζί με το συσκευή.  
 HR: Pročitajte upute za uporabu i sačuvajte ovo uz uređaj.  
 CZ: Přečtěte si uživatelskou příručku a uschovejte ji u spotřebiče.  
 HU: Olvassa el a használati útmutatót, és tartsa azt a későbbiek közelében.  
 UA: Прочитайте посібник користувача та тримайте його разом із приладом.

EE: Lugege kasutusjuhendit ja hoidke seda koos seadmega.  
 LV: Izlasiet lietošanas pamācību un saglabājiet to kopā ar ierīci.  
 LT: Perskaitykite naudojimo instrukciją ir palikite ją su prietaisu.  
 PT: Leia o manual do utilizador e guarde-o juntamente com o aparelho.  
 ES: Lea el manual del usuario y consérvelo con el aparato.  
 SK: Prečítajte si návod na použitie a uschovajte ho spolu so spotrebičom.  
 DK: Læs brugervejledningen, og opbevar den sammen med apparatet.  
 FI: Lue käyttöohje ja säilytä se laitteen mukana.  
 NO: Les bruksanvisningen og ta vare på den.  
 SI: Preberite navodila za uporabo in jih shranite skupaj z napravo.  
 SE: Läs bruksanvisningen och förvara den tillsammans med produkten.  
 BG: Прочетете ръководството за потребителя и го запазете заедно с уреда.  
 RU: Прочтите руководство пользователя и сохраните его вместе с прибором.



### INDOOR

GB: For indoor use only.  
 DE: Nur zur Verwendung im Innenbereich.  
 NL: Alleen voor gebruik binnenshuis.  
 PL: Do użytku wewnątrz pomieszczeń.  
 FR: Pour l'usage à l'intérieur seulement.  
 IT: Destinato solo all'uso domestico.  
 RO: Doar pentru uz la interior.  
 GR: Για χρήση μόνο σε εσωτερικό χώρο.  
 HR: Samo za unutarnju upotrebu.  
 CZ: Pouze pro vnitřní použití.  
 HU: Csak beltéri használatra.  
 UA: Використовувати тільки всередині приміщень.  
 EE: Ainult sisetingimustes kasutamiseks.

LV: Tikai lietošanai telpās.  
 LT: Naudoti tik patalpoje.  
 PT: Apenas para uso interno.  
 ES: Sólo para uso en interiores.  
 SK: Iba na vnútorné použitie.  
 DK: Kun til indendørs brug.  
 FI: Vain sisäkäyttöön.  
 NO: Kun til innendørs bruk.  
 SI: Samo za uporabo v zaprtih prostorih.  
 SE: Endast för inomhusbruk.  
 BG: Да се използва само на закрито.  
 RU: Использовать только в помещениях.



### HEAVY

GB: For item 210017 only.  
 DE: Nur für Artikel 210017.  
 NL: Alleen voor item 210017.  
 PL: Dotyczy tylko pozycji 210017.  
 FR: Uniquement pour l'article 210017.  
 IT: Solo per la voce 210017.  
 RO: Doar pentru articolul 210017.  
 GR: Μόνο για το στοιχείο 210017.  
 HR: Samo za stavku 210017.  
 CZ: Pouze pro položku 210017.  
 HU: Csak a 210017-os tételhez.  
 UA: Тільки для пункту 210017.  
 EE: Ainult punkti 210017 puhul.

LV: Tikai 210017. punktam.  
 LT: Tik 210017 punktui.  
 PT: Apenas para o item 210017.  
 ES: Solo para el artículo 210017.  
 SK: Len pre položku 210017.  
 DK: Kun for punkt 210017.  
 FI: Vain tuotteenle 210017.  
 NO: Kun for punkt 210017.  
 SI: Samo za točko 210017.  
 SE: Endast för artikel 210017.  
 BG: Само за точка 210017.  
 RU: Только для позиции 210017.



GB: NOTE: This manual is translated from original English manual using AI and machine translations.  
DE: HINWEIS: Dieses Handbuch wurde aus dem englischen Originalhandbuch mit KI und maschinellen Übersetzungen übersetzt.  
NL: OPMERKING: Deze handleiding is vertaald vanuit de originele Engelse handleiding met behulp van AI en machinevertalingen.  
PL: UWAGA: Niniejszy podręcznik został przetłumaczony z oryginalnego podręcznika w języku angielskim przy użyciu AI i tłumaczeń maszynowych.  
FR: REMARQUE : Ce manuel est traduit à partir du manuel original en anglais à l'aide de l'IA et de traductions automatiques.  
IT: NOTE: Questo manuale è tradotto dal manuale originale in inglese utilizzando l'intelligenza artificiale e le traduzioni automatiche.  
RO: NOTĂ: Acest manual este tradus din manualul original în limba engleză folosind AI și traduceri automate.  
GR: ΣΗΜΕΙΩΣΗ: Αυτό το εγχειρίδιο μεταφράζεται από το πρωτότυπο αγγλικό εγχειρίδιο χρησιμοποιώντας AI και αυτόματες μεταφράσεις.  
HR: NAPOMENA: Ovaj priručnik je preveden iz izvornog engleskog priručnika s AI i strojnim prijevodima.  
CZ: POZNÁMKA: Tato příručka je přeložena z původní anglické příručky pomocí umělé inteligence a strojových překladů.  
HU: MEGJEGYZÉS: Ez a kézikönyv az eredeti angol kézikönyvből származik, mesterséges intelligencia és gépi fordítások segítségével.  
UA: ПРИМІТКА: Цей посібник перекладається з оригінального англійського посібника з використанням штучного інтелекту та машинного перекладу.  
EE: MÄRKUS: Käesolev kasutusjuhend on tõlgitud originaal inglise keeles, kasutades AI ja masinate tõlkeid.  
LV: PIEZĪME: Šis rokasgrāmata tiek tulkota no oriģinālās angļu valodas rokasgrāmatas, izmantojot maksīgā intelekta un veļas mašīnas tulkojumus.  
LT: PASTABA: Šis vadovas išverstas iš originalaus angļu kalbos vadovo naudojant dirbtinį intelektą ir mašininį vertimą.  
PT: NOTA: Este manual é traduzido do manual original em inglês utilizando IA e traduções de máquina.  
ES: NOTA: Este manual está traducido del manual original en inglés utilizando IA y traducciones automáticas.  
SK: POZNÁMKA: Táto príručka je preložená z pôvodnej anglickej príručky pomocou umelej inteligencie a strojového prekladu.  
DK: BEMÆRK: Denne vejledning er oversat fra den originale engelske vejledning ved hjælp af AI og maskinoversættelser.  
FI: HUOMAUTUS: Tämä opas on käännetty alkuperäisestä englanninkielisestä oppaasta käyttäen tekoälyä ja konekäännöksiä.  
NO: MERK: Denne håndboken oversettes fra den originale engelske håndboken ved hjelp av AI og maskinoversettelser.  
SI: OPOMBA: Ta priročnik je preveden iz izvirnega angleškega priročnika z uporabo umetne inteligence in strojnih prevodov.  
SE: NOTERA: Denna handbok är översatt från den engelska originalmanualen med AI och maskinöversättningar.  
BG: ЗАБЕЛЕЖКА: Това ръководство е преведено от оригиналното английско ръководство с помощта на AI и машинни преводи.  
RU: ПРИМЕЧАНИЕ: Это руководство переведено из оригинального руководства на английском языке с использованием ИИ и машинных переводов.



1

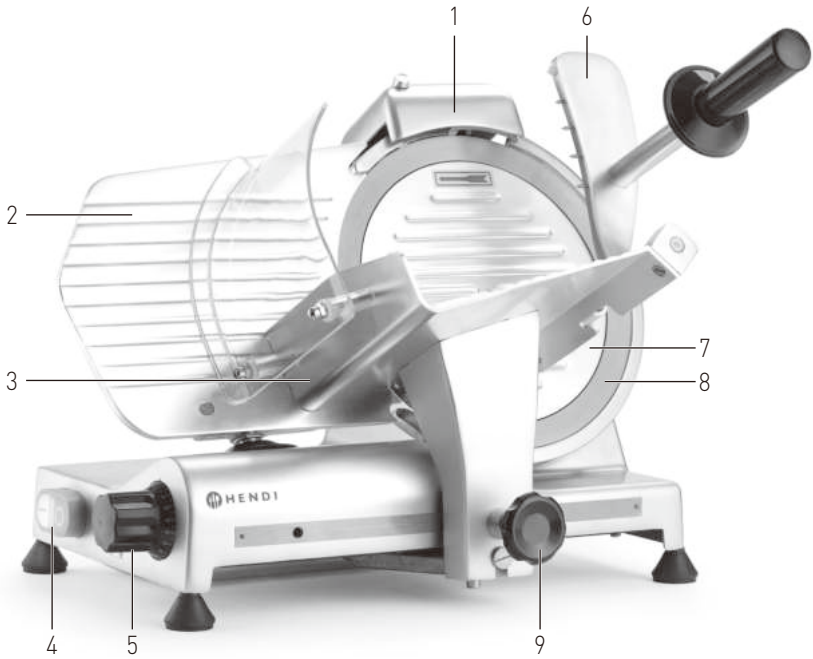

2

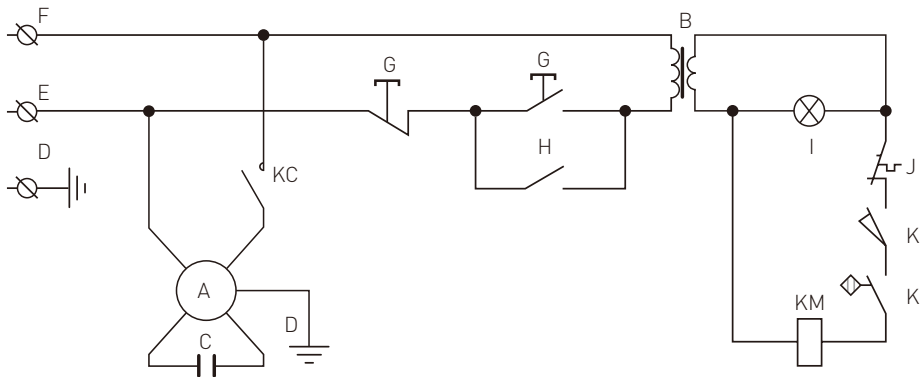

3

210000,  
210031,  
210048,  
210086,  
970294

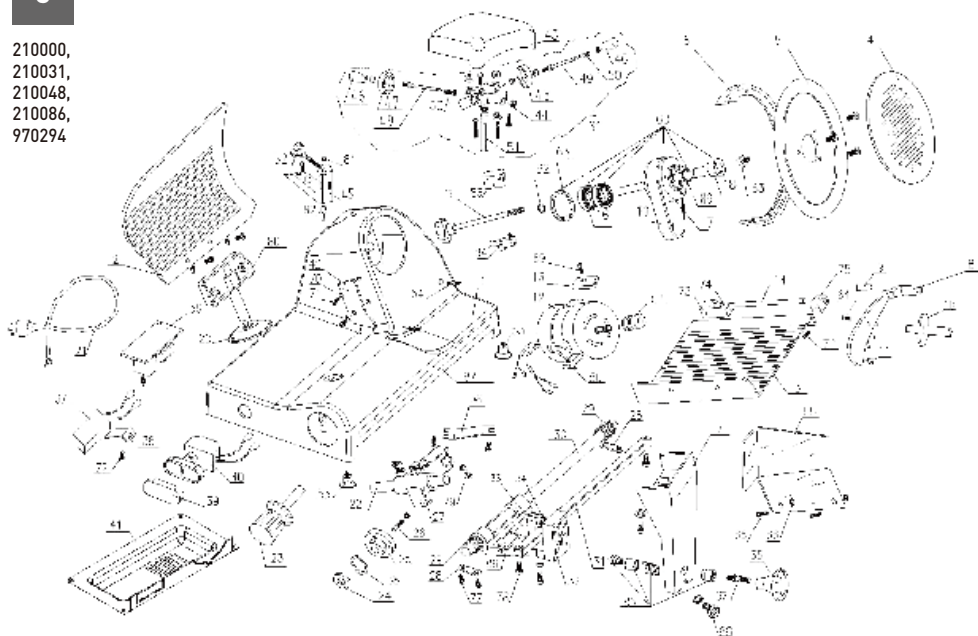

4

210017

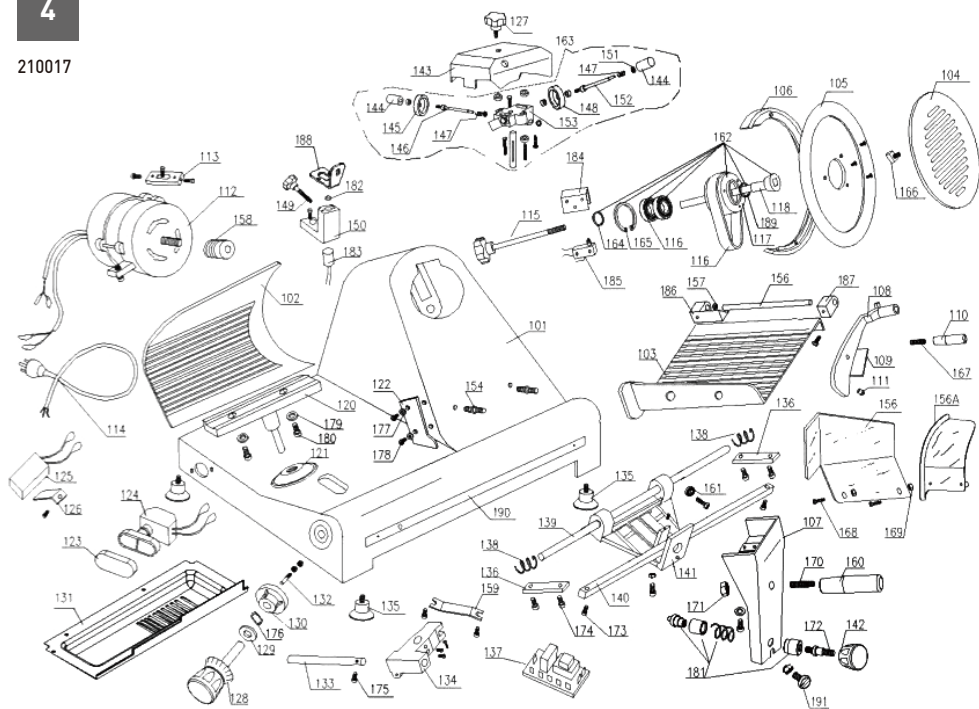

5



6

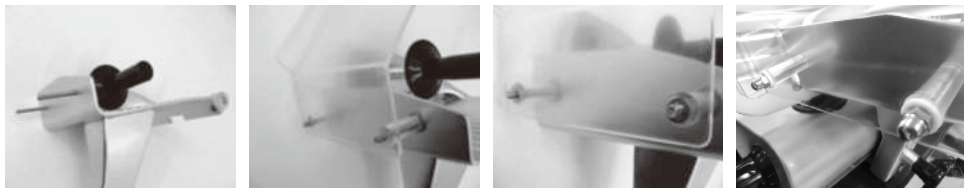

7

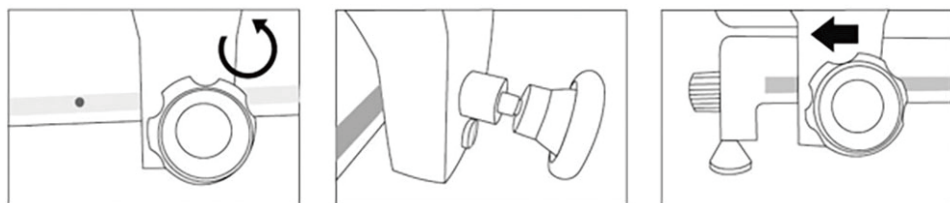

8

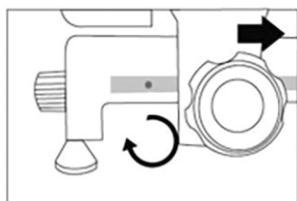

9



10



11

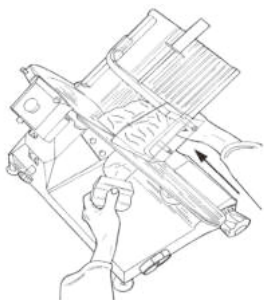

12

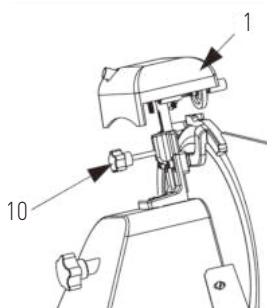

13

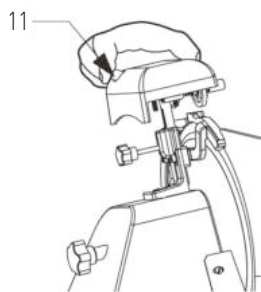

14

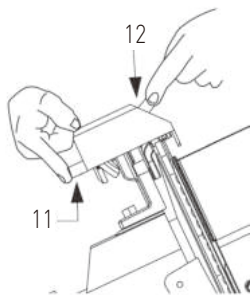

15

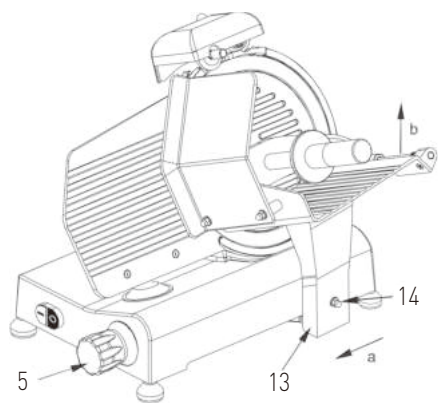

16

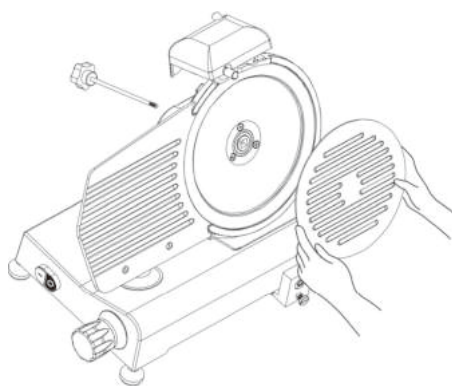

17

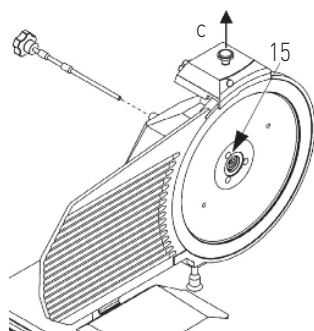

18

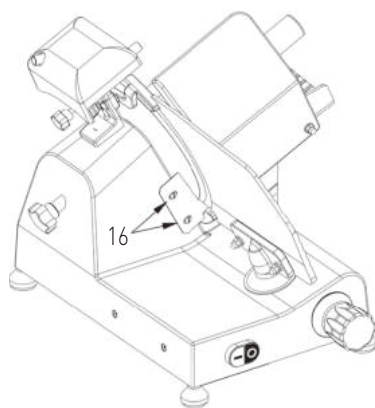

GB: Technical specifications / DE: Technische Angaben / NL: Technische gegevens / PL: Dane techniczne / FR: Données techniques / IT: Parametri di base / RO: Parametrii de bază / GR: Βασικές παράμετροι / HR: Tehnički podaci / CZ: Technická specifikace / HU: Műszaki adatok / UA: Технічні характеристики / EE: Tehnilised andmed / LV: Tehniskās specifikācijas / LT: Techninės specifikacijos / PT: Especificações técnicas / ES: Especificaciones técnicas / SK: Technické špecifikácie / DK: Tekniske specifikationer / FI: Tekniset tiedot / NO: Tekniske spesifikasjoner / SI: Tehnične specifikacije / SE: Tekniska specifikationer / BG: Технически спецификации / RU: Технические данные

A	210031	210048	210000	210017	210086	970294
B	220 - 240V - 50Hz / 220 - 240V - 50Гц					
C	200W / Вт	280W / Вт	320W / Вт	420W / Вт	320W / Вт	280W / Вт
D	I					
E	195 mm / мм	220 mm / мм	250 mm / мм	300 mm / мм	250 mm / мм	220 mm / мм
F	12 mm / мм			14 mm / мм	12 mm / мм	
G	<70 dB (A)					
H	IP33					
I	416x400x(H)335 mm / мм	506x435x(H)347 mm / мм	514x484x(H)373 mm / мм	602x573x(H)456 mm / мм	514x484x(H)373 mm / мм	506x435x(H)347 mm / мм
J	13,5kg / кг	14kg / кг	16kg / кг	26kg / кг	16kg / кг	14kg / кг

A: GB: Item no. / DE: Art.-Nr. / NL: Artikelnr. / PL: Nr pozycji / FR: N° d'article / IT: N. articolo / RO: Nr. articolului / GR: Αρ. ειδούσ / HR: Broj stavke / CZ: Položka č. / HU: Cikkszám / UA: Номер елемента / EE: Artikli nr / LV: Vienums Nr. / LT: Prekės Nr. / PT: Item n.o / ES: N.o de artículo / SK: Č. položky / DK: Varenr. / FI: Kohteen nro / NO: Varenr. / SI: Št. izdelka / SE: Art.nr / BG: Номер на елемент / RU: Номер позиции

B: GB: Rated voltage and frequency / DE: Nennspannung und Frequenz / NL: Nominale spanning en frequentie / PL: Znamionowe napięcie i częstotliwość / FR: Tension et fréquence nominales / IT: Tensione e frequenza nominali / RO: Tensiune nominală și frecvență / GR: Ονομαστική τάση και συχνότητα / HR: Nazivni napon i frekvencija / CZ: Jmenovitě napětí a frekvence / HU: Névleges feszültség és frekvencia / UA: Номінальна напруга та частота / EE: Nimipinge ja -sagedus / LV: Nominālais spriegums un frekvence / LT: Vardinė įtampa ir dažnis / PT: Tensão e frequência nominais / ES: Tensión y frecuencia nominales / SE: Menovitë napätie a frekvencia / DK: Nominel spænding og frekvens / FI: Nimellisjännite ja -taajuus / NO: Nominell spenning og frekvens / SI: Nazivna napetost in frekvenca / SE: Märkspänning och frekvens / BG: Номинално напрежение и честота / RU: Номинальное напряжение и частота

C: GB: Rated input power / DE: Nenneingangsleistung / NL: Nominaal ingangsvermogen / PL: Znamionowa moc wejściowa / FR: Puissance d'entrée nominale / IT: Potenza nominale in ingresso / RO: Putere nominală de intrare / GR: Ονομαστική ισχύς εισόδου / HR: Nazivna ulazna snaga / CZ: Jmenovitý vstupní výkon / HU: Névleges bemeneti teljesítmény / UA: Номінальна вхідна потужність / EE: Nimisisendvõimsus / LV: Nominālā ieejas jauda / LT: Vardinė įėjimo galia / PT: Potência de entrada nominal / ES: Potencia de entrada nominal / SK: Menovitý vstupný výkon / DK: Nominel indgangseffekt / FI: Nimellistuloteho / NO: Nominell inngangseffekt / SI: Nazivna vhodna moč / SE: Märkinneffekt / BG: Номинална входяща мощност / RU: Номинальная входная мощность

D: GB: Protection class (Class) / DE: Schutzklasse (Klasse) / NL: Beschermingsklasse (klasse) / PL: Klasa ochrony (klasa) / FR: Classe de protection (classe) / IT: Classe di protezione (classe) / RO: Clasă de protecție (clasă) / GR: Κλάση προστασίας (κατηγορία) / HR: Klasa zaštite (klasa) / CZ: Třída ochrany (třída) / HU: Védelmi osztály (osztály) / UA: Клас захисту (клас) / EE: Kaitseklass (klass) / LV: Aizsardzības klase (klase) / LT: Apsaugos klasė (klasė) / PT: Classe de proteção (classe) / ES: Clase de protección (clase) / SK: Trieda ochrany (trieda) / DK: Beskyttelsesklasse (klasse) / FI: Suojausluokka (luokka) / NO: Beskyttelsesklasse (klasse) / SI: Razred zaščite (razred) / SE: Skyddsklass (klass) / BG: Клас на защита (Клас) / RU: Класс защиты (класс)

E: GB: Blade diameter / DE: Durchmesser der Klinge / NL: Diameter blad / PL: Średnica ostrza / FR: Diamètre de lame / IT: Diametro della lama / RO: Diametru lamă / GR: Διάμετρος λεπίδας / HR: Promjer oštrice / CZ: Průměr čepele / HU: Penge átmérője / UA: Діаметр леза / EE: Tera läbimõõt / LV: Asmens diametrs / LT: Peiliio skersmuo / PT: Diâmetro da lâmina / ES: Diámetro de la cuchilla / SK: Priemer čepele / DK: Bladets diameter / FI: Terän halkaisija / NO: Bladets diameter / SI: Premer rezila / SE: Bladets diameter / BG: Диаметър на острието / RU: Диаметр лезвия

F: GB: Cut thickness / DE: Dicke schneiden / NL: Snijdikte / PL: Grubość cięcia / FR: Épaisseur de coupe / IT: Spessore di taglio / RO: Grosime tăiere / GR: Πάχος κοπής / HR: Debljina rezanja / CZ: Tloušťka řezu / HU: Vágott vastagság / UA: Товщина різання / EE: Lõika paksus / LV: Griezuma biezums / LT: Pjovimo storis / PT: Espessura do corte / ES: Grosor del corte / SK: Hrúbka rezu / DK: Skær tykkelse / FI: Leikkauksen paksuus / NO: Kutt tykkelse / SI: Debelina reza / SE: Skär tjocklek / BG: Дебелина на рязане / RU: Толщина среза



G: GB:Noise level (dB(A)) / DE:Rauschpegel (dB(A)) / NL:Geluidsniveau (dB(A)) / PL:Poziom hałas (dB(A)) / FR: Niveau sonore (dB(A)) / IT: Livello di rumore (dB(A)) / RO: Nivel zgomot (dB(A)) / GR: Επίπεδο θορύβου (dB(A)) / HR: Razina šuma (dB(A)) / CZ: Hluková hladina (dB(A)) / HU: Zajszint (dB(A)) / UA: рівень шуму (дБ(А)) / EE: Müratase (dB(A)) / LV: trokšņa līmenis (dB(A)) / LT: triukšmo lygis (dB(A)) / PT: Nível de ruído (dB(A)) / ES: Nivel de ruido (dB(A)) / SK: Hladina hluku (dB(A)) / DK: Støjniveau (dB(A)) / FI: melutaso (dB(A)) / NO: Støynivå (dB(A)) / SI: Raven hrupa (dB(A)) / SE: Ljudnivå (dB(A)) / BG: Ниво на шума (dB(A)) / RU: Уровень шума (об. мин.)

H: GB: Waterproof protection rating / DE: Wasserdichtigkeitsschutzklasse / NL: Beschermingsgraad tegen water / PL: Klasa wodoodporności / FR: Indice de protection étanche / IT: Grado di protezione impermeabile / RO: Clasificare protecție impermeabilă / GR: Βαθμός αδιάβροχης προστασίας / HR: Vodootporna zaštita / CZ: Odolnost proti vodě / HU: Vízálló védelmi besorolás / UA: Рейтинг водонепроникності / EE: Veekindluse kaitseaste / LV: Ūdensnecaurlaidības klase / LT: Apsaugos nuo vandens klasė / PT: Classificação de proteção à prova de água / ES: Grado de impermeabilidad / SK: Stupeň ochrany proti vode / DK: Vandtæt beskyttelsesklassificering / FI: Vedenpitävä suojausluokitus / NO: Vanntett beskyttelsesklassifisering / SI: Stopnja zaščite pred vdorom vode / SE: Vattentät skyddsklassning / BG: Клас на водоустойчивост / RU: Рейтинг водонепроницаемости

I: GB: Dimensions / DE: Abmessungen / NL: Afmetingen / PL: Wymiary / FR: Dimensions / IT: Dimensioni / RO: Dimensiuni / GR: Διαστάσεις / HR: Dimenzije / CZ: Rozměry / HU: Méretek / UA: Розміри / EE: Mõõtmed / LV: Izmēri / LT: Matmenys / PT: Dimensões / ES: Dimensiones / SK: Rozmery / DK: Mål / FI: Mitat / NO: Mål / SI: Mere / SE: Mått / BG: Размери / RU: Размеры

J: GB: Net weight / DE: Nettogewicht / NL: Nettogewicht / PL: Waga netto / FR: Poids net / IT: Peso netto / RO: Greutate netă / GR: Καθαρό βάρος / HR: Neto težina / CZ: Čistá hmotnost / HU: Nettó tömeg / UA: Бара нетто / EE: Netokaal / LV: Neto svars / LT: Grynavis svoris / PT: Peso líquido / ES: Peso neto / SK: Čistá hmotnosť / DK: Nettovægt / FI: Nettopaino / NO: Nettovekt / SI: Neto teža / SE: Nettovikt / BG: Нетно тегло / RU: Вес нетто

GB: Remark: Technical specification is subjected to change without prior notification.

DE: Anmerkung: Die technische Spezifikation kann ohne vorherige Ankündigung geändert werden.

NL: Opmerking: De technische specificatie zijn onderworpen aan wijzigingen zonder voorafgaande kennisgeving.

PL: Uwaga: Specyfikacja techniczna może zostać zmieniona bez powiadomienia.

FR: Remarque: La spécification technique peut être modifiée sans notification préalable.

IT: Osservazione: Le specifiche tecniche sono soggette a modifiche senza preavviso.

RO: Observație: Specificația tehnică se poate modifica fără notificare prealabilă.

GR: Σημείωση: Οι τεχνικές προδιαγραφές μπορούν να αλλάξουν χωρίς προειδοποίηση.

HR: Napomena: Tehničke specifikacije podložne su promjenama bez prethodne obavijesti.

CZ: Poznámka: Technická specifikace se může změnit bez předchozího upozornění.

HU: Megjegyzés: A műszaki adatok előzetes értesítés nélkül változhatnak.

UA: Зауваження: Технічні характеристики можуть змінюватися без попереднього повідомлення.

EE: Märkus: Tehnilisi andmeid võidakse muuta ilma eelneva teavitamiseta.

LV: Piezīme: Tehniskās specifikācijas var tikt mainītas bez iepriekšēja brīdinājuma.

LT: Pastaba: Techninė specifikacija gali būti keičiama be išankstinio įspėjimo.

PT: Observação: As especificações técnicas estão sujeitas a alterações sem notificação prévia.

ES: Observación: Las especificaciones técnicas están sujetas a cambios sin previo aviso.

SK: Poznámka: Technické špecifikácie podliehajú zmenám bez predchádzajúceho oznámenia.

DK: Bemærkning: Tekniske specifikationer kan ændres uden forudgående varsel.

FI: Huomautus: Teknisiiä tietoja voidaan muuttaa ilman ennakoilmoitusta.

NO: Merknad: Teknisk spesifikasjon kan endres uten forhåndsvarsel.

SI: Opomba: Tehnične specifikacije se lahko spremenijo brez predhodnega obvestila.

SE: Anmärkning: Tekniska specifikationer kan ändras utan föregående meddelande.

BG: Забележка: Техническите спецификации подлежат на промяна без предварително уведомление.

RU: Примечание. Технические характеристики могут быть изменены без предварительного уведомления.



Dear Customer,





Thank you for purchasing this HENDI appliance. Read this user manual carefully, paying particular attention to the safety regulations outlined below, before installing and using this appliance for the first time.

### Safety instructions

- Only use the appliance for the intended purpose it was designed for, as described in this manual.
- The manufacturer is not liable for any damage caused by incorrect operation and improper use.
-  **DANGER! RISK OF ELECTRIC SHOCK!** Do not attempt to repair the appliance by yourself. Do not immerse the electrical parts of the appliance in water or other liquids. Never hold the appliance under running water.
- **NEVER USE A DAMAGED APPLIANCE!** Check the electrical connections and cord regularly for any damage. When damaged, disconnect the appliance from the power supply. Any repairs should only be carried out by a supplier or qualified person to avoid danger or injury.
- **WARNING!** When positioning the appliance, route the power cable safely if necessary to avoid unintentional pulling, being damaged, coming into contact with the heating surface, or causing a tripping hazard.
- **WARNING!** As long as the plug is in the socket the appliance is connected to the power supply.
- **WARNING!** ALWAYS switch off the appliance before disconnecting from the power supply, cleaning, maintenance or storage.
- Only connect the appliance to an electrical outlet with the voltage and frequency mentioned on the appliance label.
- Do not touch the plug/electrical connections with wet or damp hands.
- Keep the appliance and electrical plug/connections away from water and other liquids. If the appliance falls into water, remove the power supply connections immediately. Do not use the appliance until it has been checked by a certified technician. Failure to follow these instructions will cause life threatening risks.
- Connect the power supply into an easily accessible electrical outlet so you can disconnect the appliance immediately in case of emergency.
- Make sure the cord does not come in contact with sharp or hot objects and keep it away from open fire. Never pull the power cord to unplug it from the socket, always pull the plug instead.
- Never carry the appliance by its cord.
- Never try to open the housing of the appliance yourself.
- Do not insert objects into the housing of the appliance.
- Never leave the appliance unattended during use.
- This appliance should be operated by trained personnel in kitchen of the restaurant, canteens or bar staff, etc.
- This appliance should not be operated by persons with reduced physical, sensory or mental capabilities, or persons that have a lack of experience and knowledge.
- This appliance should, under any circumstances, not be used by children.
- Keep the appliance and its electrical connections out of reach of children.

- Never use accessories or any extra devices other than those supplied with the appliance or recommended by the manufacturer. Failure to do so could pose a safety risk to the user and could damage the appliance. Only use original parts and accessories.
- Do not operate this appliance by means of an external timer or remote-control system.
- Do not place the appliance on a heating object (gasoline, electric, charcoal cooker, etc.).
- Do not cover the appliance in operation.
- Do not place any objects on top of the appliance.
- Do not use the appliance near any open flames, explosive or flammable materials. Always operate the appliance on a horizontal, stable, clean, heat-resistant and dry surface.
- The appliance is not suitable for installation in an area where a water jet could be used.
- Leave a space of at least 20 cm around the appliance for ventilation during use.
- **WARNING!** Keep all ventilation openings on the appliance free from obstruction.

### Special safety instructions

- This appliance is not intended for household use.
- Do not operate the appliance without load to prevent overheating.
- **CAUTION!** ALWAYS switch the machine off and disconnect the power supply before touching any motoring parts.
- **WARNING!** Do not attempt to by-pass any safety interlock.
- If the supply cord is damaged, it must be replaced by the manufacturer, its service agent or similarly qualified persons in order to avoid a hazard.
- This appliance should not be used for cutting frozen food, bone-in meat or fish, etc.
- Do not use the appliance before it is properly assembled with the blade, blade guard and the food holder.
- **WARNING!** ALWAYS keep hands, long hair and clothing away from the moving parts.
-  **CAUTION!** Unplug before cleaning, maintenance or repair!
-  **WARNING!** Keep hands away from moving part and cutting blade.
-  **CAUTION!** Two-person handling required!
-  **CAUTION!** Read instruction manual before operation, cleaning or maintenance!

### Intended use

- This appliance is intended to be used for commercial applications, for example in kitchens of restaurants, canteens, hospitals and in commercial enterprises such as bakeries, butcheries, etc., but not for continuous mass production of food.
- The appliance is designed only for slicing foodstuff, e.g. meats, cheese, breads, etc. Any other use may lead to damage of the appliance or personal injury.
- Operating the appliance for any other purpose shall be deemed a misuse of the device. The user shall be solely liable for improper use of the device.



## Grounding installation

This appliance is classified as **protection class I** and must be connected to a protective ground. Grounding reduces the risk of electric shock by providing an escape wire for the electric current.

This appliance is fitted with a power cord with grounding plug or electrical connections with grounding wire. The connections must be properly installed and grounded.

## Main parts of the product

(Fig.1 on page 4)

1. Blade sharpener
2. Stop plate
3. Carriage
4. On/off switch [White (I): ON; Black (O): OFF]
5. Slice thickness dial
6. Product clamp
7. Blade guard
8. Blade
9. Carriage lock
10. Blade guard bolt (not displayed)

**Remark:** The content of this manual applies for all listed items unless specified otherwise. The appearance may vary from the shown illustrations.

## Circuit diagram

210000, 210017, 210031, 210048, 210086, 970294

(Fig.2 on page 4)

- A. Motor
- B. Transformer
- C. Capacitor
- D. Protective earthing (Grounding)
- E. Live
- F. Neutral
- G. Switch
- H. Relay
- I. Indicator lamp
- J. Thermal cut-out
- K. Micro switch

## Exploded diagram with part list

210000, 210031, 210048, 210086, 970294

(Fig.3 on page 5)

Part no.	Part name	Quantity
1	Encloser	1
2	Active clapboard	1
3	Food salver	1
4	Blade guard disc	1
5	Blade	1
6	Blade guarding ring	1
7	Tray bracket	1
8	Food and fixed-arm	1
9	Fixed-arm bushing	1
10	Fixed-arm handle	1

11	Plastic granule	1
12	Motor	1
13	Motor briquetting	1
14	Fixed-arm pin Ø12x185	1
15	Blade guard bolts	1
16	Ball bearing 6202	2
17	Blade belt wheel Ø66	1
18	Pin of belt wheel	1
19	BeltSV.330	2
20	Slide mulch	1
21	Power line	1
22	Slide axle	1
23	Knob with scale	1
24	Spring gasket	1
25	Cam	1
26	Cam osculant staff	1
27	Slider	1
28	Slide axle briquetting	2
29	Spring of towing bracket axle	2
30	Towing bracket axle	1
31	Quadrate axis	1
32	Towing bracket	1
33	M8x35Hexagonal screw	1
34	Ball bearing 607	1
35	Towing bracket cover knob	1
36	Relay	1
37	Capacitor	1
38	Capacitor retainer	1
39	Button mulch	1
40	Button switch	1
41	Motherboard	1
42	Meatscraper	1
43	Sharpener mulch	1
44	Sharpener base of subassembly	1
45	Sharpener base of assembled	1
46	Button of sharpener	2
47	Fine grinding wheel Ø45	1
48	Crude grinding wheel Ø45	1
49	Pin of rubbing stone	2
50	Spring	2
51	Pin of sharpener bracket	1



52	Sharpener tighten knob	1
53	Active clapboard mandril	1
54	Rubber foot	4
55	Pin of blade guarding ring	2
56	Meat blocking board	1
57	Slide axle bracket	2
58	Small belt wheel of motor	1
59	Slide driver	1
60	Belt wheel setting	1
61	Sharpener setting	1
62	Ø15 Spring gasket for bearing	1
63	Ø15 Spring gasket for bearing	1
64	Blade guard disc square-head nut	1
65	Fixed-arm handle bolt	1
66	Finger baffle bolt	2
67	Finger baffle nut	2
68	Bracket knob bolt	1
69	Undee spring gascket	1
70	Motor impacted bolt	1
71	Meat scraping shim	2
72	Meat scraper bolt	2
73	Capacitor fixation clamp bolt	1
74	Tray bearing cover A	1
75	Meat board bracket	1
76	Tray bearing cover B	1
77	Cross recessed counter-sunk head M6x12	2
78	Slide axle briquetting bolt	4
79	Quadrate axis locking screw	2
80	Slider adjust bolt	1
81	Magnet	1
82	Magnet switch	1
83	Aluminium block	1
84	Microswitch	1
85	Stainless steel lock	1
86	Limited block	1
87	Stainless steel bar	1
88	Set screw for tray bracket	1
89	Oil seal	1

**210017**  
(Fig.4 on page 5)

Part no.	Part name	Quantity
101	Encloser	1
102	Active clapboard	1
103	Food salver	1
104	Guarding blade disc	1
105	blade	1
106	Blade guarding ring	1
107	Tray bracket	1
108	Food fixed-arm	1
109	Fixed-arm bushing	1
110	Handle	1
111	Plastic granule	1
112	Motor	1
113	Motor briquetting	1
114	Power line	1
115	Blade guard bolts	1
116	Ball bearing6204	2
117	Belt wheel	1
118	Pin of belt wheel	1
119	Belt SV.400	2
120	Supportng base	1
121	Cable jacket	1
122	Mearscraper	1
123	Button mulch	1
124	Button switch	1
125	Capacitor	1
126	Capacitor retainer	1
127	Screw of oriented staff	1
128	Knob with scale	1
129	Spring gasket	1
130	Cam 300	1
131	Motherboard	1
132	Cam osculant pin	1
133	Sliding axle	1
134	Slider	1
135	Rubber foot	4
136	Sliding axle briquetting	2
137	Relay	1
138	Spring of sliding axle	2



139	Towing bracket sliding axle	1
140	Quadrate axis	1
141	Towing bracket	1
142	Button of towing bracket	1
143	Sharpener mulch	1
144	Button	2
145	Fine grinding wheel Ø 45	1
146	Pin of burr cleaning wheel	2
147	Spring of burr cleaning wheel	2
148	Crude grinding wheel Ø 45	2
149	Sharpener tighten knob	1
150	Supporting base of outer ring	1
151	Ø 4.751 Wheel	1
152	Pin of rubbing stone	1
153	Sharpener base of subassembly	1
154	pin of blade guading ring	2
155	Pin of food tray	1
156/ 156A	Meat blocking board	1
157	Bracket of sliding axle	1
158	Small belt wheel of motor	1
159	Slide transmitting wheel	1
160	Towing bracket handle	1
161	Sliding axle608	1
162	Belt wheel setting	1
163	Sharpener setting	1
164	Ø 20 Spring gasket for bearing	1
165	Ø 47 Spring gasket for hole	1
166	Blade guard disc square-head nut	1
167	Fixed-arm handle bolt	1
168	Finger baffle bolt	2
169	Finger baffle nut	2
170	Bracket knob bolt	1
171	Bracket knob nut	1
172	Bracket bottom bolt	1
173	Quadrate axis locking screw	2
174	Slide axle briquetting bolt	4
175	Slide axle bolt	1
176	Ø 12 Under spring gasket	1
177	Meat scraping shim	2
178	Meat scraper bolt	1

179	Fulcrum bearing shim	2
180	Fulcrum bearing bolt	2
181	Stainless steel lock	1
182	Magnet	1
183	Magnet switch	1
184	Limited block	1
185	Microswitch	1
186	Tray bearing cover A	1
187	Tray bearing cover B	1
188	Fulcrum bearing shim	1
189	Oil seal	1
190	Stainless steel bar	1
191	Set screw for tray bracket	1

## Precautions

- The appliance should only be handled by highly qualified people who follow the safety measures described in this manual.
- In case of rotation of personnel, training should be provided in advance.
- The appliance is equipped with safety devices at dangerous points. However, it is recommended not to touch the blade and moving components.
- Before starting maintenance operations, disconnect the power supply.
- Carefully assess residual risks when protective devices are removed for cleaning and maintenance.
- Cleaning and maintenance require great concentration.
- Is absolutely necessary a regular control of the power supply cord. A frayed or damaged cord can expose users to great risk of electric shock.
- If the device shows anomalies, do not use it or try to repair it: please contact the supplier.
- Do not use the appliance for frozen products, meat, fish with bones or any products other than food.
- **When dealing with a small portion of meat, do not use the appliance without using the meat pusher.**
- **Do not stand in a dangerous position, the blade can cause injury.**
- The manufacturer and/or the seller are not responsible in the following cases:
  - if the appliance has been handled by unauthorised personnel;
  - if some parts have been replaced with non-original spare parts;
  - if the instructions included in this manual are not followed precisely;
  - if the cutter has not been cleaned and oiled with the right products.

## Safety system installed

### Mechanical safety system

The mechanical safety system of the appliance described in this manual complies with 2006/42 EC directives and EN 1974 regulations. The safety system includes:



- blade guard
- ring
- blade cover
- meat pusher
- meat pusher knob with ring nut and spacer
- hand cover on the food tray

### Electrical safety system

The appliance is equipped with:

- a micro-switch which stops the appliance in case the tie rod for blade guard is removed; the micro-switch prevents from restarting the appliance if the guard has not been set in the switch-off position.
- a relay in the control box which requires the restart of the appliance when a power cut occurs.

Even though CE version appliance are provided with electrical and mechanical protections (when the appliance is operating and for maintenance and cleaning operations), there are still **RESIDUAL RISKS** that cannot be eliminated completely; these risks are specified in this manual under "**WARNING! / DANGER! / CAUTION!**". The blade and other parts of the machine can cause cuts and injuries.

### Preparation before use

- Remove all protective packaging and wrapping.
- Check that the device is in good condition and with all accessories. In case of incomplete or damaged delivery, please contact the supplier immediately. In this case, do not use the device.
- Clean the accessories and the appliance before use (See ==> Cleaning & Maintenance).
- Make sure the appliance is completely dry.
- Place the appliance on a horizontal, stable and heat resistant surface that is safe against water splashes.
- Keep the packaging if you intend to store your appliance in the future.
- Keep the user manual for future reference.

**NOTE!** Due to manufacturing residues, the appliance may emit a light odor during the first few uses. This is normal and does not indicate any defect or hazard. Make sure the appliance is well ventilated.

### Installation or Assembly & Disassembly

The assembly or disassembly operations of the appliance are performed with the appliance stopped and disconnected from the power supply.

**ATTENTION!** Any installation, maintenance and repair work should be performed by qualified and authorized technician only.

#### Sharpener (Fig.5 on page 6)

1. Attach the sharpening module in such a way that the blade does not move between the wheels.
2. Secure the sharpening device to the machine by tightening the holder. Check to make sure that the sharpening device is well secured before using the machine.

**NOTE!** The sharpening device is equipped with a safety switch. If the sharpening device is not properly attached, you will not be able to use the appliance.

#### Hand guard (Fig.6 on page 6)

1. Place both screws in the carriage.
2. Attach the hand guard.
3. Place the two washers over the white bolts.
4. Screw on the two dome nuts.

**NOTE!** You are advised not to use the appliance if the hand guard is not attached as instructed! These are safety features that will prevent possible injury. If you do not attach these features, there will be a risk of injury.

### Operating instructions

The appliance must be installed upon a working table suitable for its overall dimensions shown in "Technical specifications"; therefore, it must be adequately large, well leveled, dry, smooth, resistant, stable and placed at a height of 80 cm from the ground.

Moreover, the machine must be installed in a room with max. humidity of 75% at the temperature between 5°C and 35°C, that is in the environment which does not contribute to the appliance failure.

**IMPORTANT!** All parts(meat pusher, hand cover, blade sharpener) must be installed, assembled and secured before operation.

- Position the appliance so that the on/off switch is facing the user.
- If the blade sharpener has not been installed, proceed as follows:
  - Position the blade sharpener in its support so that the blade does not extend between the gears.
  - Tighten the safety screw on the blade sharpener.
  - Note! The appliance is equipped with a safety switch and will turn off automatically if the sharpening device is removed
- Push the plug in the wall socket.
- Turn the dial with the graduated scale to the desired slice thickness.
- Switch ON the appliance by pressing the "WHITE (I)" button of the ON/OFF switch.
- Put the food product on the carriage and adjust the clamp to hold the product firmly in place. Make sure the product is positioned against the stop plate.
- Once the product has been sliced, switch OFF the appliance by pressing the "BLACK (O)" button of the ON/OFF switch.
- Turn the thickness dial back to "0".

#### How to lock the slicer

##### (Fig 7 on page 6)

1. Turn the knob in anti-clockwise direction.
2. Continue to turn the knob until it is loosen completely.
3. Move the carriage to the proper position, the slicer will be locked automatically.

#### How to unlock the slicer

##### (Fig 8 on page 6)

Turn the knob in clockwise direction to unlock the slicer. The knob should be turned completely to tighten the carriage.



## Loading and slicing of foodstuffs

**WARNING! Products to be cut must be loaded on the food tray only when the thickness dial knob is set to the "0" position. Pay attention to the blade and the sharp edges.**

The procedure is as follows:

- once the product has been loaded onto the food tray and placed against the plate, stop it with the arm provided with gripping points;
- adjust the thickness dial knob so as to obtain the desired cutting thickness;
- to avoid accidents, the operator has to face the machine and adopt a correct position: put the ring hand on the meat pusher, and then the left one beside the deflector (**do not touch the blade**); the body must be perpendicular to the working surface [See Fig.9 on page 7].

**WARNING! Pay maximum attention: no part of your body should contact the blade [see Fig.10 on page 7];**

- push the switch-on button "I";
- smoothly push the carriage (food tray + meat pusher + stem) towards the blade without exerting pressure on foodstuffs with the meat pusher since they have their own force of gravity which exerts pressure on the thickness gauge. The blade will easily cut foodstuffs and appliance will be guided by the deflector onto the collecting plate [see Fig.11 on page 7];
- do not operate the appliance without foodstuffs;
- once foodstuffs have been cut, set the thickness dial knob in the "0" position and switch OFF the appliance by pressing the "0" button of ON/OFF switch;
- resharpen the blade as soon as slices show a rough or frayed surface and the cutting becomes difficult [See ==> "Sharpening the blade" under "Operating instructions"].

## Sharpening the blade

**WARNING! Before proceeding with blade sharpening, remain alert to the RESIDUAL RISKS [See ==> Safety system installed] that refer to the hazard of injury if the instructions below are not followed.**

The blade must be sharpened periodically and as soon as it becomes blunt; the detailed instructions below are to be followed:

- disconnect the power supply;
- place the thickness dial knob adjusting the thickness plate in the "0" position;
- Clean the blade accurately with alcohol to remove grease;
- Unscrew the sharpener locking knob (10, Fig.12 on page 7), lift (a) the sharpener (1, Fig.12 on page 7) up to the locking position and rotate it 180°.
- Then let it move to the end so that the blade is positioned between the two sharpeners. Lock the knob;
- Switch-on the slicer by pushing the button "I" (ON);
- Push the small button (13, Fig.11 on page 7), let the blade rotate against the sharpener for 30/40 sec. to produce a sharp burr on the blade edge;
- Push buttons simultaneously for 3/4 seconds (11 and 12, Fig.14 on page 7) and then leave them simultaneously;
- It is recommended to clean the sharpeners upon the end of sharpening [See ==> Sharpener cleaning];
- Once sharpening has been completed, return the slice to its original setting with the reverse procedure.
- After sharpening, the blade should be cleaned [See ==> Blade, blade guard and ring cleaning]

**NOTE: Do not prolong the burring operation beyond 3/4 sec.**

in order to prevent the dangerous twisting of the blade cutting edge.

The blade should be replaced when it cannot be sharpened any further or when the gap between edge of the blade and the blade guard exceeds 6 mm.

## Cleaning & maintenance

- **ATTENTION!** Always disconnect the appliance from the power supply and cool down before storage, cleaning & maintenance.
- Do not use water jet or steam cleaner for cleaning and do not push the appliance under the water as the parts will get wet and electric shock might be resulted.
- If the appliance is not kept in a good state of cleanliness, this can adversely affect the life of the appliance and result in a dangerous situation.
- Food residues should be regularly cleaned and removed from the appliance. If the appliance is not cleaned properly, it will reduce its lifespan and may result in a dangerous condition during use.
- **DANGER OF INJURY!** Care should be taken when handling the sharp cutting blades during cleaning.
- **WARNING! Pay attention to residual risks due to cutting and/or sharp edges. Wear protective gloves (not supplied).**

## Cleaning

- Clean the cooled exterior surface with a cloth or sponge slightly dampened with a mild soap solution.
- For reasons of hygiene, the appliance should be cleaned before and after use.
- Avoid water contacting the electrical components.
- Never immerse the appliance in water or other liquids.
- Never use aggressive cleaning agents, abrasive sponges, or cleaning agents containing chlorine. Do not use steel wool, metallic utensils, or any sharp or pointed objects for cleaning. Do not use petrol or solvents!
- The appliance cleaning must be carried out at least once a day or more frequently, if necessary.
- Cleaning must be extremely accurate for those parts of the appliance which are directly or indirectly in contact with foodstuffs.
- Place the thickness dial knob adjusting the thickness plate in the "0" position.

## Food tray cleaning

[Fig.15 on page 8]

The carriage (food tray + arm + stem) is easily removable:

- set the thickness dial knob in the "0" position (5);
- set the carriage (13) at the end of its run (a) near the controls;
- unscrew the screw (14), slide the carriage upwards (b);
- after having removed the carriage, it is possible to clean accurately the food tray with hot water and neutral detergent (pH 7).

## Blade, blade guard and ring cleaning

Remove the blade guard cover by unscrewing the pin at the back of the appliance [Fig.16 on page 8].

**WARNING! The blade cleaning must be carried out with a wet cloth and protective gloves (not supplied) on.**

To clean the opposite surface of the blade it is necessary to remove the blade.



The blade is to be removed as follows (see Fig.17 on page 8):

- disassemble the blade guard;
- remove the sharpener (a) and move the blade out of blade ring guard by turning the thickness dial knob;
- loosen the 3 or 4 screws (15) (according to the model) that fix the blade;
- Take out the blade directly.

**WARNING! Pay attention to residual risks due to cutting and/or sharp edges. Wear protective gloves (not supplied).**

**The blade guard must be cleaned with hot water and neutral detergent.**

#### Sharpener cleaning

- The sharpener cleaning operation is carried out by rubbing the grinding moles with a brush. The moles must be placed in the safety position which means that they must be turned towards the side opposite to the blade.

#### Deflector cleaning

- To remove the deflector, unscrew the two screws (16) of the deflector [see Fig.18 on page 8].
- Clean the deflector with hot water and neutral detergent.

#### Maintenance

- Check the operation of the appliance regularly to prevent serious accidents.
- If you see that the appliance is not working properly or that there is a problem, stop using it, switch it off and contact the supplier.
- All maintenance, installation and repair work must be carried out by specialised and authorised technicians, or recommended by the manufacturer.
- Place the thickness dial knob adjusting the thickness plate in the "0" position.
- Please call the manufacturer or its services agent for any replacement.

#### Belt

The belt is not to be adjusted. It must be replaced after 3 or 4 years.

#### Feet

Feet may deteriorate and lose elasticity, thus reducing the stability of the appliance. In this case they must be replaced.

#### Power supply cord

Periodically check the power supply cord for any symptoms of worn-out. In this case it must be replaced.

#### Blade

Check that the blade does not lose more than 10mm of its original diameter. In this case it must be replaced.

#### Sharpener - grinding moles

Check that the grinding moles retain their abrasive property during sharpening operations. If not, it must be replaced to prevent the blade damage.

#### Lubrication of sliding guides

From time to time pour some oil drops onto the round sliding guide along which the carriage moves back and forth. This operation can be performed through the opening (OIL) next to the thickness dial knob.

#### Label of the ON/OFF switch

If the labels of the ON/OFF switch have been damaged, in this case it must be replaced.

#### Transportation and Storage

- Before storage, always make sure that the appliance has been disconnected from the power supply and completely cooled down.
- Store the appliance in a cool, clean and dry place.
- Never place heavy objects on the appliance as this could damage it.
- Do not move the appliance while it is under operation. Disconnect the appliance from power supply when moving and hold it at the bottom.
- Special care must be taken when moving or transporting the machine due to its heavy weight. With at least 2 persons or using a cart. Move the machine slowly, carefully, and never incline more than 45°.

#### Troubleshooting

If the appliance does not function properly, please check the below table for the solution. If you are still unable to solve the problem, please contact the supplier/service provider.

Problem	Possible cause	Possible solution
Appliance does not slice evenly	Blunt blade	Sharpen blade
	Dirty appliance	Clean the appliance
Appliance stops slicing	Overheated motor	Let the machine cool off for an extended period. The motor's safety thermostat will reset itself automatically.
Carriage does not slide	Dirty slide bar	Clean the slide bar and lubricate with Vaseline
	Some food stick to the blade.	Switch off the appliance & unplug it. Let it come to a complete stop. Remove any blockage. Wipe the blade with a damp cloth.
Blade stops when product is being cut	v-belt worn out or dirty	Contact the supplier.

#### Warranty

Any defect affecting the functionality of the appliance which becomes apparent within one year after purchase will be repaired by free repair or replacement provided the appliance has been used and maintained in accordance with the instructions and has not been abused or misused in any way. Your statutory rights are not affected. If the appliance is claimed under warranty, state where and when it was purchased and include proof of purchase (e.g. receipt).

In line with our policy of continuous product development we reserve the right to change the product, packaging and documentation specifications without notice.



## Discarding & Environment



When decommissioning the appliance, the product must not be disposed of with other household waste. Instead, it is your responsibility to dispose of your waste equipment by handing it over to a designated collection point. Failure to follow this rule may be penalized in accordance with applicable regulations on waste disposal. The separate collection and recycling of your waste equipment at the time of disposal will help conserve natural resources and ensure that it is recycled in a manner that protects human health and the environment.

For more information about where you can drop off your waste for recycling, please contact your local waste collection company. The manufacturers and importers do not take responsibility for recycling, treatment and ecological disposal, either directly or through a public system.

## Machine disposal

### Putting the machine out of service

If for some reason there is a necessity to put the machine out of service, make sure nobody can use it: disconnect it from the mains and eliminate any the electrical connections.

## DEUTSCH

Sehr geehrter Kunde,

Vielen Dank, dass Sie dieses HENDI Gerät gekauft haben. Lesen Sie dieses Benutzerhandbuch sorgfältig durch und achten Sie dabei besonders auf die unten aufgeführten Sicherheitsvorschriften, bevor Sie dieses Gerät zum ersten Mal installieren und verwenden.

## Sicherheitshinweise



- Verwenden Sie das Gerät nur für den vorgesehenen Zweck, wie in diesem Handbuch beschrieben.
- Der Hersteller haftet nicht für Schäden, die durch unsachgemäßen Betrieb und unsachgemäßen Gebrauch verursacht werden.
-  **GEFAHR! STROMSCHLAGGEFAHR!** Versuchen Sie nicht, das Gerät selbst zu reparieren. Tauchen Sie die elektrischen Teile des Geräts nicht in Wasser oder andere Flüssigkeiten. Halten Sie das Gerät niemals unter fließendem Wasser.
- **VERWENDEN SIE NIEMALS EIN BESCHÄDIGTES GERÄT!** Überprüfen Sie die elektrischen Anschlüsse und das Kabel regelmäßig auf Schäden. Wenn das Gerät beschädigt ist, trennen Sie es von der Stromversorgung. Alle Reparaturen sollten nur von einem Lieferanten oder einer qualifizierten Person durchgeführt werden, um Gefahren oder Verletzungen zu vermeiden.
- **WARNUNG!** Verlegen Sie das Netzkabel bei der Positionierung des Geräts bei Bedarf sicher, um unbeabsichtigtes Ziehen, Beschädigungen, Kontakt mit der Heizfläche oder Stolpergefahr zu vermeiden.
- **WARNUNG!** Solange sich der Stecker in der Steckdose befindet, ist das Gerät an die Stromversorgung angeschlossen.
- **WARNUNG!** Schalten Sie das Gerät STETS aus, bevor Sie es von der Stromversorgung trennen, reinigen, warten oder lagern.
- Schließen Sie das Gerät nur mit der auf dem Geräteetikett

- angegebenen Spannung und Frequenz an eine Steckdose an.
- Die Stecker-/Elektroanschlüsse nicht mit nassen oder feuchten Händen berühren.
- Halten Sie das Gerät und die elektrischen Stecker/Anschlüsse von Wasser und anderen Flüssigkeiten fern. Wenn das Gerät in Wasser fällt, entfernen Sie sofort die Netzanschlüsse. Verwenden Sie das Gerät erst, wenn es von einem zertifizierten Techniker überprüft wurde. Die Nichtbeachtung dieser Anweisungen führt zu lebensbedrohlichen Risiken.
- Schließen Sie das Netzteil an eine leicht zugängliche Steckdose an, damit Sie das Gerät im Notfall sofort trennen können.
- Stellen Sie sicher, dass das Kabel nicht mit scharfen oder heißen Gegenständen in Kontakt kommt und halten Sie es von offenen Bränden fern. Ziehen Sie niemals das Netzkabel, um es aus der Steckdose zu ziehen, sondern ziehen Sie immer den Stecker.
- Tragen Sie das Gerät niemals am Kabel.
- Versuchen Sie niemals, das Gehäuse des Geräts selbst zu öffnen.
- Führen Sie keine Gegenstände in das Gehäuse des Geräts ein.
- Lassen Sie das Gerät während des Betriebs niemals unbeaufsichtigt.
- Dieses Gerät sollte von geschultem Personal in der Küche des Restaurants, Kantinen oder Barpersonal usw. bedient werden.
- Dieses Gerät darf nicht von Personen mit eingeschränkten physischen, sensorischen oder geistigen Fähigkeiten oder Personen mit mangelnder Erfahrung und Kenntnis betrieben werden.
- Dieses Gerät darf unter keinen Umständen von Kindern verwendet werden.
- Bewahren Sie das Gerät und seine elektrischen Anschlüsse für Kinder unzugänglich auf.
- Verwenden Sie niemals anderes Zubehör oder andere Geräte als das mit dem Gerät gelieferte oder vom Hersteller empfohlene. Andernfalls könnte ein Sicherheitsrisiko für den Benutzer bestehen und das Gerät beschädigt werden. Verwenden Sie nur Originalteile und Zubehör.
- Betreiben Sie dieses Gerät nicht mit einem externen Timer oder einer Fernbedienung.
- Stellen Sie das Gerät nicht auf ein Heizobjekt (Benzin, Elektro, Holzkohle usw.).
- Decken Sie das Gerät nicht im Betrieb ab.
- Stellen Sie keine Gegenstände auf das Gerät.
- Verwenden Sie das Gerät nicht in der Nähe von offenen Flammen, explosiven oder brennbaren Materialien. Betreiben Sie das Gerät immer auf einer horizontalen, stabilen, sauberen, hitzebeständigen und trockenen Oberfläche.
- Das Gerät ist nicht für die Installation in einem Bereich geeignet, in dem ein Wasserstrahl verwendet werden könnte.
- Lassen Sie während des Gebrauchs mindestens 20 cm um das Gerät herum Platz für die Belüftung.
- **WARNUNG!** Halten Sie alle Lüftungsöffnungen am Gerät frei von Hindernissen.

## Besondere Sicherheitshinweise

- Dieses Gerät ist nicht für den Gebrauch im Haushalt vorgesehen.
- Betreiben Sie das Gerät nicht ohne Last, um eine Überhitzung zu vermeiden.



- **VORSICHT!** Schalten Sie die Maschine **IMMER** aus und trennen Sie die Stromversorgung, bevor Sie Motorteile berühren.
- **WARNUNG!** Versuchen Sie nicht, Sicherheitsverriegelungen zu umgehen.
- Wenn das Netzkabel beschädigt ist, muss es vom Hersteller, seinem Kundendienst oder ähnlich qualifizierten Personen ausgetauscht werden, um eine Gefahr zu vermeiden.
- Dieses Gerät darf nicht zum Schneiden von gefrorenen Lebensmitteln, Fleisch, Fisch usw. verwendet werden.
- Verwenden Sie das Gerät erst, wenn es ordnungsgemäß mit der Klinge, dem Klingenschutz und dem Lebensmittelhalter zusammengebaut wurde.
- **WARNUNG!** Halten Sie **STETS** Hände, lange Haare und Kleidung von den beweglichen Teilen fern.
-  **VORSICHT!** Vor Reinigung, Wartung oder Reparatur ausstecken!
-  **WARNUNG!** Halten Sie die Hände vom beweglichen Teil und der Schneidklinge fern.
-  **VORSICHT!** Zwei-Personen-Handhabung erforderlich!
-  **VORSICHT!** Lesen Sie vor Betrieb, Reinigung oder Wartung die Bedienungsanleitung!

## Verwendungszweck

- Dieses Gerät ist für kommerzielle Anwendungen vorgesehen, z. B. in Küchen von Restaurants, Kantinen, Krankenhäusern und in kommerziellen Unternehmen wie Bäckereien, Metzgereien usw., jedoch nicht für die kontinuierliche Massenproduktion von Lebensmitteln.
- Das Gerät ist nur zum Schneiden von Lebensmitteln wie Fleisch, Käse, Brot usw. bestimmt. Jede andere Verwendung kann zu Schäden am Gerät oder zu Verletzungen führen.
- Der Betrieb des Geräts für andere Zwecke gilt als Missbrauch des Geräts. Der Benutzer haftet allein für die unsachgemäße Verwendung des Geräts.

## Installation der Erdung

Dieses Gerät ist als **Schutzklasse I** klassifiziert und muss an eine Schutzerde angeschlossen werden. Die Erdung reduziert das Risiko eines Stromschlags, indem ein Escape-Kabel für den elektrischen Strom bereitgestellt wird.

Dieses Gerät ist mit einem Netzkabel mit Erdungsstecker oder elektrischen Anschlüssen mit Erdungsdraht ausgestattet. Die Anschlüsse müssen ordnungsgemäß installiert und geerdet sein.

## Hauptbestandteile des Produkts

(Abb. 1 auf Seite 4 )

1. Klingenschärfer
2. Platte stoppen
3. Beförderung
4. Ein/Aus-Schalter (Weiß [I]: EIN; Schwarz [O]: AUS)
5. Scheibendicke-Zifferblatt
6. Produkt-Klemme
7. Klingenschutz
8. Klinge
9. Schlitten-Verriegelung
10. Klingenschutzschraube (nicht angezeigt)

**Bemerkung:** Sofern nicht anders angegeben, gilt der Inhalt dieses Handbuchs für alle aufgeführten Artikel. Das Aussehen kann von den gezeigten Abbildungen abweichen.

## Schaltplan

210000, 210017, 210031, 210048, 210086, 970294

(Abb. 2 auf Seite 4)

- A. Motor
- B. Transformator
- C. Kondensator
- D. Schutzerdung (Erdung)
- E. Live
- F. Neutral
- G. Schalter
- H. Relais
- I. Kontrolllampe
- J. Thermischer Ausschnitt
- K. Mikroschalter

## Explosionszeichnung mit Teileliste

210000, 210031, 210048, 210086, 970294

(Abb. 3 auf Seite 5)

Teile-Nr.	Name des Teils	Menge
1	Umschließer	1
2	Aktives Klappenbrett	1
3	Lebensmittel-Salver	1
4	Blattschutzscheibe	1
5	Klinge	1
6	Klinge Schutzring	1
7	Tray-Halterung	1
8	Lebensmittel und fester Arm	1
9	Buchse mit festem Arm	1
10	Griff mit festem Arm	1
11	Kunststoff-Granulat	1
12	Motor	1
13	Motor-Brikettierung	1
14	Festarmstift Ø12x185	1
15	Schrauben des Klingenschutzes	1
16	Kugellager 6202	2
17	Blattriemenrad Ø66	1
18	Stift des Bandrades	1
19	RiemenSV.330	2
20	Mulch schieben	1
21	Stromleitung	1
22	Achse schieben	1
23	Knopf mit Skala	1
24	Federdichtung	1
25	Nocken	1



26	Cam-oskulantes Personal	1
27	Schieberegler	1
28	Schiebeachsen-Brikettierung	2
29	Feder der Abschlepphalterungsachse	2
30	Achse der Abschlepphalterung	1
31	Quadratische Achse	1
32	Zughalterung	1
33	M8x35Hexagonale Schraube	1
34	Kugellager 607	1
35	Deckelknopf der Abschlepphalterung	1
36	Relais	1
37	Kondensator	1
38	Kondensator-Halterung	1
39	Knopf-Mulch	1
40	Taster	1
41	Hauptplatine	1
42	Fleischkratzer	1
43	Schärfer-Mulch	1
44	Schärferbasis der Unterbaugruppe	1
45	Schärferbasis montiert	1
46	Taste des Schärfers	2
47	Feinschleifscheibe Ø45	1
48	Rohschleifscheibe Ø45	1
49	Stift aus Reibstein	2
50	Frühling	2
51	Stift der Schärferhalterung	1
52	Schärfer Knopf festziehen	1
53	Aktives Klappmandril	1
54	Gummifuß	4
55	Stift des Klingenschutzrings	2
56	Fleisch-Blocking-Board	1
57	Schiebeachsenhalterung	2
58	Kleines Riemenrad des Motors	1
59	Objektträger-Treiber	1
60	Einstellung des Riemenrads	1
61	Einstellung des Schärfers	1
62	Ø15 Federdichtung für Lager	1
63	Ø15 Federdichtung für Lager	1
64	Blattschutzscheibe, Vierkantmutter	1
65	Griffschraube mit festem Arm	1
66	Finger-Schwenkbolzen	2

67	Finger-Scheibenmutter	2
68	Schraube des Halterungsknopfes	1
69	Undichte Federdichtung	1
70	Motor-Schraube impaktiert	1
71	Fleisch-Scraping-Unterlegscheibe	2
72	Fleischschaber-Schraube	2
73	Schraube für Kondensatorfixation	1
74	Tellerlagerabdeckung A	1
75	Fleischbrett-Halterung	1
76	Tray Lagerdeckel B	1
77	Quervertiefter Senkkopf M6x12	2
78	Schiebeachsen-Brikettschraube	4
79	Verriegelungsschraube der Quadratachse	2
80	Einstellschraube des Schiebers	1
81	Magnet	1
82	Magnetschalter	1
83	Aluminium-Block	1
84	Mikroschalter	1
85	Edelstahl-Schloss	1
86	Begrenzter Block	1
87	Edelstahl-Stange	1
88	Stellschraube für Trayhalterung	1
89	Öldichtung	1

**210017**  
**(Abb. 4 auf Seite 5)**

Teile-Nr.	Name des Teils	Menge
101	Umschließer	1
102	Aktives Klappenbrett	1
103	Lebensmittel-Saver	1
104	Schutzklingenscheibe	1
105	Klinge	1
106	Klinge Schutzring	1
107	Tray-Halterung	1
108	Festarm für Lebensmittel	1
109	Buchse mit festem Arm	1
110	Griff	1
111	Kunststoff-Granulat	1
112	Motor	1
113	Motor-Brikettierung	1
114	Stromleitung	1



115	Schrauben des Klingenschutzes	1
116	Kugellager6204	2
117	Riemenrad	1
118	Stift des Bandrades	1
119	Riemen SV.400	2
120	Stützfuß	1
121	Kabelmantel	1
122	Mearscraper	1
123	Knopf-Mulch	1
124	Taster	1
125	Kondensator	1
126	Kondensator-Halterung	1
127	Schraube orientierter Mitarbeiter	1
128	Knopf mit Skala	1
129	Federdichtung	1
130	Nocken 300	1
131	Hauptplatine	1
132	Oskulanter Nockenstift	1
133	Schiebeachse	1
134	Schieberegler	1
135	Gummifuß	4
136	Schiebeachsen-Brikettierung	2
137	Relais	1
138	Feder der Gleitachse	2
139	Schlepphalterung Schiebeachse	1
140	Quadratische Achse	1
141	Zughalterung	1
142	Taster der Abschlepphalterung	1
143	Schärfer-Mulch	1
144	Schaltfläche	2
145	Feinschleifscheibe Ø 45	1
146	Stift des Fräserreinigungsgrades	2
147	Feder des Grabenreinigungsgrades	2
148	Rohschleifscheibe Ø 45	2
149	Schärfer Knopf festziehen	1
150	Stützbasis des Außenrings	1
151	Ø 4.751 Rad	1
152	Stift aus Reibstein	1
153	Schärferbasis der Unterbaugruppe	1
154	Stift des Klängen-Guading-Rings	2
155	Stift des Lebensmitteltablets	1

156/ 156A	Fleisch-Blocking-Board	1
157	Halterung der Gleitachse	1
158	Kleines Riemenrad des Motors	1
159	Schieber-Übertragungsrad	1
160	Griff der Abschlepphalterung	1
161	Gleitachse608	1
162	Einstellung des Riemenrads	1
163	Einstellung des Schärfers	1
164	Ø 20 Federdichtung für Lager	1
165	Ø 47 Federdichtung für Bohrung	1
166	Blattschutzscheibe, Vierkantmutter	1
167	Griffschraube mit festem Arm	1
168	Finger-Schwenkbolzen	2
169	Finger-Scheibenmutter	2
170	Schraube des Halterungsknopfes	1
171	Knaufmutter der Halterung	1
172	Befestigungsschraube unten	1
173	Verriegelungsschraube der Quadratachse	2
174	Schiebeachsen-Brikettschraube	4
175	Schiebeachsschraube	1
176	Ø 12 Unter Federdichtung	1
177	Fleisch-Scraping-Unterlegscheibe	2
178	Fleischschaber-Schraube	1
179	Fulcrum-Lager-Unterlegscheibe	2
180	Schraube des Fulcrum-Lagers	2
181	Edelstahl-Schloss	1
182	Magnet	1
183	Magnetschalter	1
184	Begrenzter Block	1
185	Mikroschalter	1
186	Tellerlagerabdeckung A	1
187	Tray Lagerdeckel B	1
188	Fulcrum-Lager-Unterlegscheibe	1
189	Öldichtung	1
190	Edelstahl-Stange	1
191	Stellschraube für Trayhalterung	1



## Vorsichtsmaßnahmen

- Das Gerät darf nur von hochqualifizierten Personen gehandhabt werden, die in diesem Handbuch beschriebenen Sicherheitsmaßnahmen befolgen.
- Im Falle eines Personalwechsels sollte im Voraus geschult werden.
- Das Gerät ist an gefährlichen Stellen mit Sicherheitsvorrichtungen ausgestattet. Es wird jedoch empfohlen, die Klinge und bewegliche Komponenten nicht zu berühren.
- Trennen Sie vor Beginn der Wartungsarbeiten das Netzteil.
- Beurteilen Sie die Restrisiken sorgfältig, wenn Schutzvorrichtungen zur Reinigung und Wartung entfernt werden.
- Reinigung und Wartung erfordern eine hohe Konzentration.
- Es ist unbedingt notwendig, das Netzkabel regelmäßig zu kontrollieren. Ein ausgefranztes oder beschädigtes Kabel kann den Anwender einem hohen Stromschlagrisiko aussetzen.
- Wenn das Gerät Anomalien aufweist, verwenden Sie es nicht und versuchen Sie nicht, es zu reparieren: Bitte wenden Sie sich an den Lieferanten.
- Verwenden Sie das Gerät nicht für gefrorene Produkte, Fleisch, Fisch mit Knochen oder andere Produkte als Lebensmittel.
- **Verwenden Sie das Gerät beim Umgang mit einer kleinen Portion Fleisch nicht ohne den Fleischschieber.**
- **Stellen Sie sich nicht in eine gefährliche Position, da die Klinge Verletzungen verursachen kann.**
- Der Hersteller und/oder der Verkäufer sind in folgenden Fällen nicht verantwortlich:
  - wenn das Gerät von unbefugtem Personal gehandhabt wurde;
  - wenn einige Teile durch nicht originale Ersatzteile ersetzt wurden;
  - wenn die in diesem Handbuch enthaltenen Anweisungen nicht genau befolgt werden;
  - wenn der Schneider nicht mit den richtigen Produkten gereinigt und geölt wurde.

## Sicherheitssystem installiert

### Mechanisches Sicherheitssystem

Das in diesem Handbuch beschriebene mechanische Sicherheitssystem des Geräts entspricht den EG-Richtlinien 2006/42 und den EN 1974-Vorschriften. Das Sicherheitssystem umfasst:

- Klingenschutz
- Ring
- Klängen-Abdeckung
- Fleisch-Schieber
- Fleisch-Druckknopf mit Ringmutter und Abstandshalter
- Handabdeckung auf dem Lebensmitteltablett

### Elektrisches Sicherheitssystem

Das Gerät ist mit Folgendem ausgestattet:

- ein Mikroschalter, der das Gerät stoppt, falls die Spurstange für den Klingenschutz entfernt wird; der Mikroschalter verhindert, dass das Gerät neu gestartet wird, wenn der Schutz nicht in die Abschaltposition gestellt wurde.
- ein Relais im Steuerkasten, das einen Neustart des Geräts erfordert, wenn ein Stromausfall auftritt.

Auch wenn das Gerät in CE-Ausführung mit elektrischen und mechanischen Schutzeinrichtungen ausgestattet ist (bei Betrieb des Geräts sowie für Wartungs- und Reinigungsarbeiten), bestehen dennoch **FEHLERSTÖRLICHE RISIKEN**, die nicht vollständig beseitigt werden können; diese Risiken sind in diesem Handbuch unter „**WARNUNG! / GEFAHR! / VORSICHT!**“ . Die Klinge und andere Teile der Maschine können Schnitte und Verletzungen verursachen.

## Vorbereitung vor Gebrauch

- Entfernen Sie alle Schutzverpackungen und Verpackungen.
- Überprüfen Sie, ob sich das Gerät in gutem Zustand und mit allen Zubehörteilen befindet. Bei unvollständiger oder beschädigter Lieferung kontaktieren Sie bitte umgehend den Lieferanten. Verwenden Sie in diesem Fall das Gerät nicht.
- Reinigen Sie das Zubehör und das Gerät vor dem Gebrauch (siehe ==> Reinigung und Wartung).
- Stellen Sie sicher, dass das Gerät vollständig trocken ist.
- Stellen Sie das Gerät auf eine horizontale, stabile und hitzebeständige Oberfläche, die gegen Wasserspritzen sicher ist.
- Bewahren Sie die Verpackung auf, wenn Sie beabsichtigen, Ihr Gerät in Zukunft zu lagern.
- Bewahren Sie das Benutzerhandbuch zur späteren Bezugnahme auf.

**HINWEIS!** Aufgrund von Fertigungsrückständen kann das Gerät während der ersten Verwendungen einen leichten Geruch abgeben. Dies ist normal und weist nicht auf einen Defekt oder eine Gefahr hin. Stellen Sie sicher, dass das Gerät gut belüftet ist.

## Installation oder Montage und Demontage

Die Montage- oder Demontagearbeiten des Geräts werden durchgeführt, wenn das Gerät ausgeschaltet und vom Netz getrennt ist.

**ACHTUNG!** Alle Installations-, Wartungs- und Reparaturarbeiten dürfen nur von qualifizierten und autorisierten Technikern durchgeführt werden.

### Schärfer (Abb. 5 auf Seite 6)

1. Befestigen Sie das Schärfermodul so, dass sich die Klinge nicht zwischen den Rädern bewegt.
2. Befestigen Sie die Schärfervorrichtung an der Maschine, indem Sie die Halterung festziehen. Stellen Sie sicher, dass die Schärfervorrichtung gut gesichert ist, bevor Sie die Maschine verwenden.

**HINWEIS!** Die Schärfervorrichtung ist mit einem Sicherheitsschalter ausgestattet. Wenn das Schärfergerät nicht richtig angebracht ist, können Sie das Gerät nicht verwenden.

### Handschutz (Abb. 6 auf Seite 6)

1. Beide Schrauben in den Schlitten einsetzen.
2. Befestigen Sie den Handschutz.
3. Setzen Sie die beiden Unterlegscheiben auf die weißen Schrauben.
4. Die beiden Kuppelmutter anschrauben.

**HINWEIS!** Es wird empfohlen, das Gerät nicht zu verwenden, wenn der Handschutz nicht wie angewiesen angebracht ist! Dies sind Sicherheitsmerkmale, die mögliche Verletzungen verhindern. Wenn Sie diese Funktionen nicht anbringen, besteht Verletzungsgefahr.



## Bedienungsanleitung

Das Gerät muss auf einem Arbeitstisch installiert werden, der für die in den „Technischen Spezifikationen“ angegebenen Gesamtmaße geeignet ist; daher muss es ausreichend groß, gut nivelliert, trocken, glatt, widerstandsfähig, stabil und in einer Höhe von 80 cm vom Boden positioniert sein.

Darüber hinaus muss die Maschine in einem Raum mit einer maximalen Luftfeuchtigkeit von 75 % bei einer Temperatur zwischen 5 °C und 35 °C installiert werden, d. h. in einer Umgebung, die nicht zum Geräteausfall beiträgt.

**WICHTIG!** Alle Teile (Fleischschieber, Handabdeckung, Messerschärfer) müssen vor dem Betrieb installiert, montiert und gesichert werden.

- Positionieren Sie das Gerät so, dass der Ein-/Ausschalter zum Benutzer zeigt.
- Wenn der Klingenschärfer nicht installiert wurde, gehen Sie wie folgt vor:
  - Positionieren Sie den Klingenschärfer so, dass sich die Klinge nicht zwischen den Zahnrädern erstreckt.
  - Ziehen Sie die Sicherungsschraube am Klingenschärfer fest.
  - Hinweis! Das Gerät ist mit einem Sicherheitsschalter ausgestattet und schaltet sich automatisch aus, wenn die Schärfvorrichtung entfernt wird!
- Stecken Sie den Stecker in die Steckdose.
- Drehen Sie das Zifferblatt mit der abgestuften Skala auf die gewünschte Schichtdicke.
- Schalten Sie das Gerät ein, indem Sie die Taste „WEISS (I)“ des EIN/AUS-Schalters drücken.
- Legen Sie das Lebensmittelprodukt auf den Schlitten und stellen Sie die Klemme so ein, dass das Produkt fest sitzt. Stellen Sie sicher, dass das Produkt gegen die Anschlagplatte positioniert ist.
- Sobald das Produkt in Scheiben geschnitten wurde, schalten Sie das Gerät aus, indem Sie die Taste „SCHWARZ (O)“ des EIN/AUS-Schalters drücken.
- Drehen Sie den Dickenregler wieder auf „0“.

### So sperren Sie den Schneider

(Abb. 7 auf Seite 6)

1. Drehen Sie den Knopf gegen den Uhrzeigersinn.
2. Drehen Sie den Knopf weiter, bis er vollständig gelöst ist.
3. Bewegen Sie den Schlitten in die richtige Position, der Schritter wird automatisch verriegelt.

### So entsperren Sie den Schneider

(Abb. 8 auf Seite 6)

Drehen Sie den Knopf im Uhrzeigersinn, um den Schneider zu entriegeln. Der Knopf sollte vollständig gedreht werden, um den Schlitten festzuziehen.

### Beladen und Schneiden von Lebensmitteln

**WARNUNG!** Zu schneidende Produkte dürfen nur dann auf das Lebensmitteltablett geladen werden, wenn der Dickenwählknopf auf die Position „0“ gestellt ist. Achten Sie auf die Klinge und die scharfen Kanten.

Das Verfahren ist wie folgt:

- Sobald das Produkt auf das Lebensmitteltablett geladen und gegen die Platte gelegt wurde, stoppen Sie es mit dem mit Greifpunkten versehenen Arm;
- Einstellen des Dickenwählknopfes, um die gewünschte

Schnittdicke zu erhalten;

- Um Unfälle zu vermeiden, muss der Bediener der Maschine zugewandt sein und eine korrekte Position einnehmen: Legen Sie die Ringhand auf den Fleischschieber und dann die linke neben den Abweiser (**berühren Sie nicht die Klinge**). Der Körper muss senkrecht zur Arbeitsfläche stehen (siehe Abb. 9 auf Seite 7).

**WARNUNG! Höchste Aufmerksamkeit: Kein Körperteil sollte die Klinge berühren (siehe Abb. 10 auf Seite 7);**

- die Einschalttaste „I“ drücken;
- Schieben Sie den Schlitten (Lebensmittelschale + Fleischschieber + Schaft) sanft zur Klinge, ohne mit dem Fleischschieber Druck auf Lebensmittel auszuüben, da sie ihre eigene Schwerkraft haben, die Druck auf das Dickenmessgerät ausübt. Die Klinge schneidet leicht Lebensmittel und das Gerät wird vom Abweiser auf die Sammelplatte geführt (siehe Abb. 11 auf Seite 7);
- das Gerät nicht ohne Lebensmittel betreiben;
- Stellen Sie nach dem Schneiden der Lebensmittel den Dickenwählknopf in die Position „0“ ein und schalten Sie das Gerät durch Drücken der Taste „0“ des EIN/AUS-Schalters aus;
- die Klinge erneut schärfen, sobald die Scheiben eine raue oder ausgefranste Oberfläche aufweisen und das Schneiden schwierig wird (siehe ==> „Schärfen der Klinge“ unter „Bedienungsanleitung“).

### Klinge schärfen

**WARNUNG!** Bevor Sie mit dem Schärfen der Klinge fortfahren, achten Sie auf die FEHLERSTEN RISIKEN (siehe ==> Sicherheitssystem installiert), die auf die Verletzungsgefahr hinweisen, wenn die nachstehenden Anweisungen nicht befolgt werden.

Die Klinge muss regelmäßig und sobald sie stumpf wird, geschärft werden; die folgenden detaillierten Anweisungen sind zu befolgen:

- Trennen der Stromversorgung;
- Platzieren Sie den Dickenwählknopf, der die Dickenplatte in der Position „0“ einstellt;
- Reinigen Sie die Klinge genau mit Alkohol, um Fett zu entfernen.
- Den Schärfer-Arretierknopf (10, Abb.12 auf Seite 7) abschrauben, (a) den Schärfer (1, Abb.12 auf Seite 7) in die Sperrstellung heben und um 180° drehen. Dann bis zum Ende bewegen, so dass die Klinge zwischen den beiden Schärfen positioniert ist. Den Knopf verriegeln;
- Schalten Sie den Slicer ein, indem Sie die Taste „I“ (EIN) drücken;
- Drücken Sie den kleinen Knopf (13, Abb. 11 auf Seite 7), lassen Sie die Klinge 30/40 Sekunden gegen den Schärfer drehen, um einen scharfen Grat an der Klingenkante zu erzeugen;
- Tasten gleichzeitig 3/4 Sekunden lang drücken (11 und 12, Abb.14 auf Seite 7) und dann gleichzeitig belassen;
- Es wird empfohlen, die Schärfer am Ende des Schärfens zu reinigen (siehe ==> Schärfereinigung);
- Sobald das Schärfen abgeschlossen ist, bringen Sie den Schnitt mit dem umgekehrten Verfahren wieder in seine ursprüngliche Einstellung zurück.
- Nach dem Schärfen sollte die Klinge gereinigt werden (siehe ==> Klinge, Klingenschutz und Ringreinigung)



**HINWEIS:** Den Bohrvorgang nicht über 3/4 Sek. hinaus verlängern, um ein gefährliches Verdrehen der Schneide zu verhindern.

Die Klinge sollte ersetzt werden, wenn sie nicht weiter geschärft werden kann oder wenn der Spalt zwischen der Kante der Klinge und dem Klingenschutz 6 mm überschreitet.

## Reinigung und Wartung

- **ACHTUNG!** Trennen Sie das Gerät immer von der Stromversorgung und kühlen Sie es vor der Lagerung, Reinigung und Wartung ab.
- Verwenden Sie keinen Wasserstrahl oder Dampfreiniger zur Reinigung und schieben Sie das Gerät nicht unter das Wasser, da die Teile nass werden und ein Stromschlag entstehen könnte.
- Wenn das Gerät nicht in einem guten Sauberkeitszustand gehalten wird, kann dies die Lebensdauer des Geräts beeinträchtigen und zu einer gefährlichen Situation führen.
- Speisereste sollten regelmäßig gereinigt und aus dem Gerät entfernt werden. Wenn das Gerät nicht ordnungsgemäß gereinigt wird, verkürzt es seine Lebensdauer und kann während des Gebrauchs zu einem gefährlichen Zustand führen.
- **VERLETZUNGSGEFAHR!** Beim Umgang mit scharfen Schneidklingen während der Reinigung ist Vorsicht geboten.
- **WARNUNG! Achten Sie auf Restrisiken durch Schneiden und/oder scharfe Kanten. Tragen Sie Schutzhandschuhe (nicht im Lieferumfang enthalten).**

### Reinigung

- Reinigen Sie die gekühlte Außenfläche mit einem Tuch oder Schwamm, der leicht mit einer milden Seifenlösung angefeuchtet ist.
- Aus Hygienegründen sollte das Gerät vor und nach dem Gebrauch gereinigt werden.
- Vermeiden Sie, dass Wasser mit den elektrischen Komponenten in Kontakt kommt.
- Tauchen Sie das Gerät niemals in Wasser oder andere Flüssigkeiten.
- Verwenden Sie niemals aggressive Reinigungsmittel, abrasive Schwämme oder chlorhaltige Reinigungsmittel. Verwenden Sie zur Reinigung keine Stahlwolle, Metallutensilien oder scharfe oder spitze Gegenstände. Keine Benzine oder Lösungsmittel verwenden!
- Die Gerätereinigung muss mindestens einmal täglich oder bei Bedarf häufiger durchgeführt werden.
- Die Reinigung muss für die Geräteteile, die direkt oder indirekt mit Lebensmitteln in Kontakt kommen, äußerst genau sein.
- Stellen Sie den Dickenwählknopf zur Einstellung der Dickenplatte in die Position „0“.

### Reinigung von Lebensmitteltablets (Abb. 15 auf Seite 8)

Der Schlitten (Lebensmittelschale + Arm + Schaft) lässt sich leicht abnehmen:

- den Dickenwählknopf in die Position „0“ (5) stellen;
- den Schlitten (13) am Ende seines Laufs (a) in der Nähe der Bedienelemente einstellen;
- Schraube (14) abschrauben, Schlitten nach oben schieben (b);

- Nach dem Entfernen des Schlittens ist es möglich, das Lebensmitteltablett mit heißem Wasser und neutralem Reinigungsmittel (pH 7) genau zu reinigen.

### Reinigung von Klinge, Klingenschutz und Ring

Entfernen Sie die Klingenschutzabdeckung, indem Sie den Stift an der Rückseite des Geräts abschrauben (Abb. 16 auf Seite 8).

**WARNUNG! Die Klingereinigung muss mit einem feuchten Tuch und Schutzhandschuhen (nicht im Lieferumfang enthalten) durchgeführt werden.**

Um die gegenüberliegende Oberfläche der Klinge zu reinigen, muss die Klinge entfernt werden.

Die Klinge ist wie folgt zu entfernen (siehe Abb. 17 auf Seite 8):

- demontieren Sie den Klingenschutz;
- Entfernen Sie den Schärfer (a) und bewegen Sie die Klinge aus dem Klingenschutz, indem Sie den Dicken-Wahlknopf drehen;
- Lösen Sie die 3 oder 4 Schrauben (15) (gemäß Modell), mit denen die Klinge befestigt ist;
- Klinge direkt herausnehmen.

**WARNUNG! Achten Sie auf Restrisiken durch Schneiden und/oder scharfe Kanten. Tragen Sie Schutzhandschuhe (nicht im Lieferumfang enthalten).**

**Der Klingenschutz muss mit heißem Wasser und neutralem Reinigungsmittel gereinigt werden.**

### Reinigung des Schärfers

- Die Reinigung des Schärfers erfolgt durch Reiben der Mahlmole mit einer Bürste. Die Muttermale müssen in die Sicherheitsposition gebracht werden, was bedeutet, dass sie in Richtung der der Klinge gegenüberliegenden Seite gedreht werden müssen.

### Reinigung des Deflektors

- Zum Entfernen des Deflektors die beiden Schrauben (16) des Deflektors abschrauben (siehe Abb. 18 auf Seite 8).
- Reinigen Sie den Deflektor mit heißem Wasser und neutralem Reinigungsmittel.

### Wartung

- Überprüfen Sie regelmäßig den Betrieb des Geräts, um schwere Unfälle zu vermeiden.
- Wenn Sie feststellen, dass das Gerät nicht ordnungsgemäß funktioniert oder ein Problem vorliegt, stellen Sie die Verwendung ein, schalten Sie es aus und wenden Sie sich an den Lieferanten.
- Alle Wartungs-, Installations- und Reparaturarbeiten müssen von spezialisierten und autorisierten Technikern durchgeführt oder vom Hersteller empfohlen werden.
- Stellen Sie den Dickenwählknopf zur Einstellung der Dickenplatte in die Position „0“.
- Bitte rufen Sie den Hersteller oder seinen Kundendienst an, um Ersatz zu erhalten.

### Gürtel

Der Riemen ist nicht einzustellen. Er muss nach 3 oder 4 Jahren ausgetauscht werden.

## Füße

Die Füße können sich verschlechtern und an Elastizität verlieren, wodurch die Stabilität des Geräts verringert wird. In diesem Fall müssen sie ersetzt werden.

## Netzkabel

Überprüfen Sie das Netzkabel regelmäßig auf Anzeichen von Abnutzung. In diesem Fall muss er ersetzt werden.

## Klinge

Sicherstellen, dass die Klinge nicht mehr als 10 mm ihres ursprünglichen Durchmessers verliert. In diesem Fall muss er ersetzt werden.

## Schärfer - Mahlen von Muttermalen

Überprüfen Sie, ob die Schleifflecken während des Schärfens ihre abrasiven Eigenschaften behalten. Wenn nicht, muss es ausgetauscht werden, um eine Beschädigung der Klinge zu vermeiden.

## Schmierung der Gleitführungen

Gießen Sie von Zeit zu Zeit einige Öltropfen auf die runde Gleitführung, entlang der sich der Schlitten hin und her bewegt. Dieser Vorgang kann durch die Öffnung (OIL) neben dem Dickenwahlknopf durchgeführt werden.

## Etikett des EIN/AUS-Schalters

Wenn die Etiketten des EIN/AUS-Schalters beschädigt wurden, muss dieser in diesem Fall ersetzt werden.

## Transport und Lagerung

- Stellen Sie vor der Lagerung immer sicher, dass das Gerät vom Netz getrennt und vollständig abgekühlt wurde.
- Lagern Sie das Gerät an einem kühlen, sauberen und trockenen Ort.
- Stellen Sie niemals schwere Gegenstände auf das Gerät, da dies zu Schäden führen könnte.
- Bewegen Sie das Gerät nicht, während es in Betrieb ist. Trennen Sie das Gerät vom Netz, wenn Sie es bewegen, und halten Sie es unten.
- Besondere Vorsicht ist geboten, wenn die Maschine aufgrund ihres hohen Gewichts bewegt oder transportiert wird. Mit mindestens 2 Personen oder mit einem Wagen. Bewegen Sie die Maschine langsam, vorsichtig und niemals um mehr als 45° geneigt.

## Fehlerbehebung

Wenn das Gerät nicht ordnungsgemäß funktioniert, finden Sie die Lösung in der folgenden Tabelle. Wenn Sie das Problem immer noch nicht lösen können, wenden Sie sich bitte an den Lieferanten/Dienstleister.

Problem	Mögliche Ursache	Mögliche Lösung
Gerät schneidet nicht gleichmäßig	Stumpfe Klinge	Klinge schärfen
	Schmutziges Gerät	Reinigen Sie das Gerät
Gerät stoppt das Schneiden	Überhitzer Motor	Lassen Sie die Maschine über einen längeren Zeitraum abkühlen. Der Sicherheitsthermostat des Motors setzt sich automatisch zurück.
Schlitten gleitet nicht	Verschmutzte Schiebeleiste	Reinigen Sie den Schieber und schmieren Sie ihn mit Vaseline
	Einige Lebensmittel haften an der Klinge.	Schalten Sie das Gerät aus und ziehen Sie den Netzstecker. Lassen Sie es zum Stillstand kommen. Entfernen Sie alle Verstopfungen. Wischen Sie die Klinge mit einem feuchten Tuch ab.
Klinge stoppt, wenn Produkt geschnitten wird	Keilriemen abgenutzt oder verschmutzt	Wenden Sie sich an den Lieferanten.

## Garantie

Jeder Defekt, der die Funktionsfähigkeit des Geräts beeinträchtigt und innerhalb eines Jahres nach dem Kauf sichtbar wird, wird durch kostenlose Reparatur oder Austausch behoben, vorausgesetzt, das Gerät wurde gemäß den Anweisungen verwendet und gewartet und wurde in keiner Weise missbräuchlich oder missbräuchlich verwendet. Ihre gesetzlichen Rechte bleiben unberührt. Wenn das Gerät unter Garantie beansprucht wird, geben Sie an, wo und wann es gekauft wurde, und fügen Sie einen Kaufbeleg bei (z. B. Quittung).

Im Einklang mit unserer Richtlinie der kontinuierlichen Produktentwicklung behalten wir uns das Recht vor, die Produkt-, Verpackungs- und Dokumentationsspezifikationen ohne Vorankündigung zu ändern.

## Entsorgung und Umwelt

Bei der Außerbetriebnahme des Geräts darf das Produkt nicht mit anderen Hausmüll entsorgt werden. Stattdessen liegt es in Ihrer Verantwortung, Ihre Abfallausrüstung zu entsorgen, indem Sie sie an eine bestimmte Sammelstelle übergeben.

Die Nichteinhaltung dieser Regel kann in Übereinstimmung mit den geltenden Vorschriften zur Abfallentsorgung bestraft werden. Die separate Sammlung und das Recycling Ihrer Abfallausrüstung zum Zeitpunkt der Entsorgung helfen, natürliche Ressourcen zu schonen und sicherzustellen, dass sie auf eine Weise recycelt wird, die die menschliche Gesundheit und die Umwelt schützt.

Weitere Informationen darüber, wo Sie Ihre Abfälle zum Recycling abgeben können, erhalten Sie von Ihrem örtlichen Abfallsammelunternehmen. Die Hersteller und Importeure übernehmen weder direkt noch über ein öffentliches System die Verantwortung für Recycling, Aufbereitung und ökologische Entsorgung.



## Entsorgung der Maschine

### Außerbetriebnahme der Maschine

Wenn die Maschine aus irgendeinem Grund außer Betrieb genommen werden muss, stellen Sie sicher, dass sie von niemandem verwendet werden kann: Trennen Sie sie vom Netz und beseitigen Sie alle elektrischen Anschlüsse.

## NEDERLANDS

Geachte klant,

**Bedankt voor de aankoop van dit HENDI-apparaat. Lees deze gebruikershandleiding zorgvuldig door en let vooral op de hieronder beschreven veiligheidsvoorschriften voordat u dit apparaat voor het eerst installeert en gebruikt.**

### Veiligheidsinstructies

- Gebruik het apparaat alleen voor het beoogde doel waarvoor het is ontworpen, zoals beschreven in deze handleiding.
- De fabrikant is niet aansprakelijk voor schade veroorzaakt door onjuiste bediening en onjuist gebruik.
-  **GEVAAR! RISICO OP ELEKTRISCHE SCHOKKEN!** Probeer het apparaat niet zelf te repareren. Dompel de elektrische onderdelen van het apparaat niet onder in water of andere vloeistoffen. Houd het apparaat nooit onder stromend water.
- **GEBRUIK NOOIT EEN BESCHADIGD APPARAAT!** Controleer de elektrische aansluitingen en het snoer regelmatig op schade. Als het apparaat beschadigd is, koppelt u het los van de stroomtoevoer. Reparaties mogen alleen worden uitgevoerd door een leverancier of gekwalificeerd persoon om gevaar of letsel te voorkomen.
- **WAARSCHUWING!** Leid bij het plaatsen van het apparaat het netsnoer zo nodig veilig om onbedoeld trekken, beschadiging, contact met het verwarmingsoppervlak of struikelgevaar te voorkomen.
- **WAARSCHUWING!** Zolang de stekker in het stopcontact zit, is het apparaat aangesloten op de stroomvoorziening.
- **WAARSCHUWING!** Schakel het apparaat ALTIJD uit voordat u het loskoppelt van de stroomtoevoer, reiniging, onderhoud of opslag.
- Sluit het apparaat alleen aan op een stopcontact met de spanning en frequentie die op het label van het apparaat staan vermeld.
- Raak de stekker/elektrische aansluitingen niet aan met natte of vochtige handen.
- Houd het apparaat en de elektrische stekker/aansluitingen uit de buurt van water en andere vloeistoffen. Als het apparaat in water valt, verwijder dan onmiddellijk de voedingsaansluitingen. Gebruik het apparaat niet voordat het is gecontroleerd door een gecertificeerde technicus. Het niet opvolgen van deze instructies leidt tot levensbedreigende risico's.
- Sluit de voeding aan op een gemakkelijk toegankelijk stopcontact, zodat u het apparaat in geval van nood onmiddellijk kunt loskoppelen.
- Zorg ervoor dat het snoer niet in contact komt met scherpe of hete voorwerpen en houd het uit de buurt van open vuur. Trek nooit aan het netsnoer om het uit het stopcontact te halen, trek altijd aan de stekker.
- Draag het apparaat nooit aan het snoer.
- Probeer nooit zelf de behuizing van het apparaat te openen.

- Steek geen voorwerpen in de behuizing van het apparaat.
- Laat het apparaat nooit onbeheerd achter tijdens gebruik.
- Dit apparaat moet worden bediend door getraind personeel in de keuken van het restaurant, kantines of barpersoneel, enz.
- Dit apparaat mag niet worden gebruikt door personen met beperkte fysieke, zintuiglijke of mentale capaciteiten of personen met een gebrek aan ervaring en kennis.
- Dit apparaat mag onder geen enkele omstandigheid door kinderen worden gebruikt.
- Houd het apparaat en de elektrische aansluitingen buiten het bereik van kinderen.
- Gebruik nooit accessoires of extra apparaten die niet bij het apparaat zijn geleverd of door de fabrikant worden aanbevolen. Als u dit niet doet, kan dit een veiligheidsrisico vormen voor de gebruiker en het apparaat beschadigen. Gebruik alleen originele onderdelen en accessoires.
- Gebruik dit apparaat niet met een externe timer of afstandsbediening.
- Plaats het apparaat niet op een verwarmingsobject (benzine, elektrisch, houtskoolfornuis, enz.).
- Dek het apparaat niet af als het in werking is.
- Plaats geen voorwerpen op het apparaat.
- Gebruik het apparaat niet in de buurt van open vuur, explosieve of ontvlambare materialen. Gebruik het apparaat altijd op een horizontaal, stabiel, schoon, hittebestendig en droog oppervlak.
- Het apparaat is niet geschikt voor installatie in een ruimte waar een waterstraal kan worden gebruikt.
- Laat een ruimte van ten minste 20 cm rond het apparaat voor ventilatie tijdens gebruik.
- **WAARSCHUWING!** Houd alle ventilatieopeningen op het apparaat vrij van obstakels.

### Speciale veiligheidsinstructies

- Dit apparaat is niet bedoeld voor huishoudelijk gebruik.
- Gebruik het apparaat niet zonder lading om oververhitting te voorkomen.
- **LET OP!** Schakel de machine ALTIJD uit en koppel de voeding los voordat u motoronderdelen aanraakt.
- **WAARSCHUWING!** Probeer geen veiligheidsvergrendeling te omzeilen.
- Als het netsnoer beschadigd is, moet het worden vervangen door de fabrikant, diens servicemonteur of gelijkwaardig gekwalificeerde personen om gevaar te voorkomen.
- Dit apparaat mag niet worden gebruikt voor het snijden van bevroren voedsel, vlees met been of vis, enz.
- Gebruik het apparaat niet voordat het correct is gemonteerd met het mesje, de zaagbladbeschermer en de voedselhouder.
- **WAARSCHUWING!** Houd handen, lang haar en kleding ALTIJD uit de buurt van de bewegende delen.
-  **LET OP!** Haal de stekker uit het stopcontact voordat u gaat reinigen, onderhouden of repareren!
-  **WAARSCHUWING!** Houd uw handen uit de buurt van bewegende delen en snijbladen.
-  **LET OP!** Verwerking door twee personen vereist!
-  **LET OP!** Lees de instructiehandleiding voordat u deze gebruikt, reinigt of onderhoudt!



## Beoogd gebruik

- Dit apparaat is bedoeld voor commerciële toepassingen, bijvoorbeeld in keukens van restaurants, kantines, ziekenhuizen en in commerciële ondernemingen zoals bakkerijen, slagerijen, enz., maar niet voor continue massaproductie van voedsel.
- Het apparaat is alleen ontworpen voor het snijden van voedsel, bijv. vlees, kaas, brood, enz. Elk ander gebruik kan leiden tot schade aan het apparaat of persoonlijk letsel.
- Gebruik van het apparaat voor enig ander doel wordt beschouwd als misbruik van het apparaat. De gebruiker is als enige aansprakelijk voor onjuist gebruik van het apparaat.

## Aarding installatie

Dit apparaat is geclassificeerd als **beschermingsklasse I** en moet worden aangesloten op een beschermende aarding. Aarding vermindert het risico op elektrische schokken door een ontsnapingsdraad voor de elektrische stroom te leveren. Dit apparaat is voorzien van een netsnoer met aardingsstekker of elektrische aansluitingen met aardingskabel. De aansluitingen moeten correct worden geïnstalleerd en geaard.

## Belangrijkste onderdelen van het product

(Afb. 1 op pagina 4)

1. Snijbladstijper
2. Stopplaat
3. Vervoer
4. Aan/uit-schakelaar [wit (I): AAN; Zwart (O): UIT]
5. Dikte wijzerplaat voor slices
6. Product klem
7. Mesbescherming
8. Mesblad
9. Vergrendeling drager
10. Schroeven bladbeschermer (niet weergegeven)

**Opmerking:** De inhoud van deze handleiding is van toepassing op alle vermelde items, tenzij anders aangegeven. Het uiterlijk kan afwijken van de getoonde afbeeldingen.

## Schema circuit

210000, 210017, 210031, 210048, 210086, 970294

(Afb. 2 op pagina 4)

- A. Motor
- B. Transformator
- C. Condensator
- D. Beschermende aarding (aarding)
- E. Live
- F. Neutraal
- G. Schakelaar
- H. Relais
- I. Indicatielampje
- J. Thermische uitschakeling
- K. Microschakelaar

## Geexpedeerd diagram met onderdelenlijst

210000, 210031, 210048, 210086, 970294

(Afb. 3 op pagina 5)

Onder-deelnr.	Naam onderdeel	Hoef-eelheid
1	Omsluiting	1
2	Actief clashboard	1
3	Voedselsalver	1
4	Schijf voor bladbescherming	1
5	Mesblad	1
6	Mesbescherming	1
7	Schaalbeugel	1
8	Voedsel en vaste arm	1
9	Bus met vaste arm	1
10	Handgreep met vaste arm	1
11	Plastic korrel	1
12	Motor	1
13	Motorbriquetting	1
14	Pen met vaste arm Ø12x185	1
15	Schroeven bladbeschermer	1
16	Kogellager 6202	2
17	Mesblad riemwiel Ø66	1
18	Pen van riemwiel	1
19	RiemSV.330	2
20	Schuif mulch	1
21	Voedingslijn	1
22	Schuifas	1
23	Knop met schaal	1
24	Veerpakking	1
25	Cam	1
26	Cam osculant personeel	1
27	Schuifregelaar	1
28	Briketten van de schuifas	2
29	Veer van as trekhaak	2
30	As trekhaak	1
31	Kwadrat as	1
32	Trekbeugel	1
33	M8x35Hexagonale schroef	1
34	Kogellager 607	1
35	Knop voor het deksel van de trekhaak	1
36	Relais	1
37	Condensator	1



38	Houder condensator	1
39	Knopenmulch	1
40	Knopschakelaar	1
41	Moederbord	1
42	Vleeskrabber	1
43	Scherper mulch	1
44	Scherperbasis van subassemblage	1
45	Scherperbasis van gemonteerd	1
46	Knop van slijper	2
47	Fijn slijpwiël Ø45	1
48	Ruw slijpwiël Ø45	1
49	Pin van wrijvende steen	2
50	Lente	2
51	Pen van de slijperbeugel	1
52	Draaiknop slijper vast	1
53	Actieve clashboardandrijn	1
54	Rubberen voet	4
55	Pen van zaagbladbeschermring	2
56	Vleesblokkeerbord	1
57	Schuif de asbeugel	2
58	Klein riemwiël van de motor	1
59	Schuif driver	1
60	Instelling riemwiël	1
61	Instelling verscherper	1
62	Ø15 Veerpakking voor lager	1
63	Ø15 Veerpakking voor lager	1
64	Vierkante kopmoer blad- beschermingsschijf	1
65	Schroeven met vaste armhandgreep	1
66	Vingerschot bout	2
67	Vingerschot moer	2
68	Schroef beugelknop	1
69	Veerpakking Undee	1
70	Motor geraakte bout	1
71	Vleesschraapshim	2
72	Vleesschraper bout	2
73	Bevestigingsklembout condensator	1
74	Ladelagerdekseel A	1
75	Beugel vleesbord	1
76	Ladelagerdekseel B	1
77	Kruisverzonken verzonken kop M6x12	2

78	Briketbout schuifas	4
79	Borgschroef kwartas	2
80	Schijf schuifregelaar afstellen	1
81	Magneet	1
82	Magneetschakelaar	1
83	Aluminium blok	1
84	Microschakelaar	1
85	Roestvrijstalen slot	1
86	Beperkt blok	1
87	Roestvrijstalen staaf	1
88	Instelschroef voor traybeugel	1
89	Oliekeerring	1

**210017****(Afb. 4 op pagina 5)**

Onder-deelnr.	Naam onderdeel	Hoev-eelheid
101	Omsluitter	1
102	Actief clashboard	1
103	Voedselsalver	1
104	Beschermende bladschijf	1
105	blad	1
106	Mesbeschermring	1
107	Schaalbeugel	1
108	Voedsel met vaste arm	1
109	Bus met vaste arm	1
110	Handgreep	1
111	Plastic korrel	1
112	Motor	1
113	Motorbriquetting	1
114	Voedingslijn	1
115	Schroeven bladbeschermmer	1
116	Kogellager6204	2
117	Riemwiël	1
118	Pen van riemwiël	1
119	Riem SV.400	2
120	Ondersteunende basis	1
121	Kabel jack	1
122	earscraper	1
123	Knopenmulch	1
124	Knopschakelaar	1
125	Condensator	1

126	Houder condensator	1
127	Schroeven van georiënteerd personeel	1
128	Knop met schaal	1
129	Veerpakking	1
130	Cam 300	1
131	Moederbord	1
132	Cam osculant pin	1
133	Glijdende as	1
134	Schuifregelaar	1
135	Rubberen voet	4
136	Britting van de glijas	2
137	Relais	1
138	Veer van glijas	2
139	Schuifas trekhaak	1
140	Kwadrante as	1
141	Trekbeugel	1
142	Knop van trekhaak	1
143	Scherper mulch	1
144	Knop	2
145	Fijn slijpwiel Ø 45	1
146	Pen van het boorreiningswiel	2
147	Veer van reiningswiel voor braam	2
148	Ruwe slijpschijf Ø 45	2
149	Draaiknop slijper vast	1
150	Ondersteunende basis van buitenring	1
151	Ø 4,751 wiel	1
152	Pin van wrijvende steen	1
153	Scherperbasis van subassemblage	1
154	pen van blad guading ring	2
155	Pin van voedselbakje	1
156/ 156A	Vleesblokkeerbord	1
157	Beugel van glijas	1
158	Klein riemwiel van de motor	1
159	Schuij het zendwiel	1
160	Handgreep trekhaak	1
161	Glijdende as608	1
162	Instelling riemwiel	1
163	Instelling verscherper	1
164	Ø 20 Veerpakking voor lager	1
165	Ø 47 Veerpakking voor gat	1

166	Vierkante kopmoer blad- beschermingsschijf	1
167	Schroeven met vaste armhandgreep	1
168	Vingerschot bout	2
169	Vingerschot moer	2
170	Schroef beugelknop	1
171	Beugel knop moer	1
172	Beugel onderste bout	1
173	Borgschroef kwartas	2
174	Brieketbout schuifas	4
175	Schuivende asbout	1
176	Ø 12 Onder veerpakking	1
177	Vleesschraapshim	2
178	Vleesschraper bout	1
179	Fulcrum lager shim	2
180	Fulcrum lagerbout	2
181	Roestvrijstalen slot	1
182	Magneet	1
183	Magneetschakelaar	1
184	Beperkt blok	1
185	Microschakelaar	1
186	Ladelagerdeksetel A	1
187	Ladelagerdeksetel B	1
188	Fulcrum lager shim	1
189	Oliekeerring	1
190	Roestvrijstalen staaf	1
191	Instelschroef voor traybeugel	1

## Voorzorgsmaatregelen

- Het apparaat mag alleen worden gehanteerd door hooggekwalificeerde personen die de veiligheidsmaatregelen volgen die in deze handleiding worden beschreven.
- In geval van rotatie van personeel moet vooraf training worden gegeven.
- Het apparaat is uitgerust met veiligheidsvoorzieningen op gevaarlijke punten. Het wordt echter aanbevolen om het blad en de bewegende onderdelen niet aan te raken.
- Koppel de voeding los voordat u onderhoudswerkzaamheden start.
- Beoordeel de restrisiko's zorgvuldig wanneer beschermende hulpmiddelen worden verwijderd voor reiniging en onderhoud.
- Reiniging en onderhoud vereisen een grote concentratie.
- Het is absoluut noodzakelijk om het netsnoer regelmatig te controleren. Een gerafeld of beschadigd snoer kan gebruikers blootstellen aan een groot risico op elektrische schokken.



- Als het apparaat afwijkingen vertoont, gebruik het dan niet en probeer het niet te repareren: neem contact op met de leverancier.
- Gebruik het apparaat niet voor bevroren producten, vlees, vis met botten of andere producten dan voedsel.
- **Gebruik het apparaat niet zonder de vleesduwer als u met een kleine portie vlees te maken heeft.**
- **Ga niet in een gevaarlijke positie staan, want het mes kan letsel veroorzaken.**
- De fabrikant en/of de verkoper zijn niet verantwoordelijk in de volgende gevallen:
  - als het apparaat is behandeld door onbevoegd personeel;
  - als sommige onderdelen zijn vervangen door niet-originele reserveonderdelen;
  - als de instructies in deze handleiding niet nauwkeurig worden opgevolgd;
  - als de cutter niet met de juiste producten is gereinigd en geolied.

## Veiligheidssysteem geïnstalleerd

### Mechanisch veiligheidssysteem

Het mechanische veiligheidssysteem van het apparaat dat in deze handleiding wordt beschreven, voldoet aan de EG-richtlijnen 2006/42 en aan de voorschriften van EN 1974. Het veiligheidssysteem omvat:

- bladbescherming
- ring
- blad deksel
- vlees pusher
- vleesduwerknop met ringmoer en afstandsstuk
- handafdekking op de voedsellade

### Elektrisch veiligheidssysteem

Het apparaat is uitgerust met:

- een microschakelaar die het apparaat stopt als de trekstang voor de zaagbladbescherming wordt verwijderd; de microschakelaar voorkomt dat het apparaat opnieuw wordt gestart als de beveiliging niet in de uitschakelstand is gezet.
- een relais in de bedieningskast dat het apparaat opnieuw moet opstarten wanneer er een stroomstoring optreedt.

Hoewel apparaten van de CE-versie zijn voorzien van elektrische en mechanische beveiligingen (wanneer het apparaat in werking is en voor onderhouds- en reinigingswerkzaamheden), zijn er nog steeds **RESIDUELE RISICO'S** die niet volledig kunnen worden geëlimineerd; deze risico's worden in deze handleiding gespecificeerd onder "**WAARSCHUWING!** / **GEVAAR!** / **VOORZICHTIG!**". Het mes en andere onderdelen van de machine kunnen snijwonden en letsel veroorzaken.

## Vorbereiding voor gebruik

- Verwijder alle beschermende verpakkingen en wikkels.
- Controleer of het apparaat in goede staat verkeert en alle accessoires heeft. Neem in geval van onvolledige of beschadigde levering onmiddellijk contact op met de leverancier. Gebruik het apparaat in dit geval niet.
- Reinig de accessoires en het apparaat voor gebruik (zie ==> Reiniging en onderhoud).
- Zorg ervoor dat het apparaat volledig droog is.
- Plaats het apparaat op een horizontaal, stabiel en hittebestendig oppervlak dat veilig is tegen waterspatten.

- Bewaar de verpakking als u van plan bent uw apparaat in de toekomst op te bergen.
  - Bewaar de gebruikershandleiding voor toekomstig gebruik.
- OPMERKING!** Vanwege productieresten kan het apparaat tijdens de eerste paar keer gebruik een lichte geur afgeven. Dit is normaal en duidt niet op een defect of gevaar. Zorg ervoor dat het apparaat goed geventileerd is.

## Installatie of montage en demontage

De montage- of demontagewerkzaamheden van het apparaat worden uitgevoerd terwijl het apparaat is gestopt en losgekoppeld van de stroomtoevoer.

**AANDACHT!** Installatie-, onderhouds- en reparatiewerkzaamheden mogen uitsluitend worden uitgevoerd door een gekwalificeerde en bevoegde technicus.

### Scherper (afb. 5 op pagina 6)

1. Bevestig de slijpmodule zodanig dat het blad niet tussen de wielen beweegt.
2. Zet het slijpparaat vast op de machine door de houder vast te draaien. Controleer of het slijpparaat goed vastzit voordat u de machine gebruikt.

**OPMERKING!** Het slijpparaat is uitgerust met een veiligheidsschakelaar. Als het slijpparaat niet goed is bevestigd, kunt u het apparaat niet gebruiken.

### Handbescherming (afb. 6 op pagina 6)

1. Plaats beide schroeven in de slede.
2. Bevestig de handbescherming.
3. Plaats de twee sluitringen over de witte bouten.
4. Schroef de twee koepelmoeren vast.

**OPMERKING!** U wordt geadviseerd het apparaat niet te gebruiken als de handbescherming niet volgens de instructies is bevestigd! Dit zijn veiligheidsfuncties die mogelijk letsel voorkomen. Als u deze functies niet bevestigt, bestaat er een risico op letsel.

## Bedieningsinstructies

Het apparaat moet worden geïnstalleerd op een werktafel die geschikt is voor de totale afmetingen die worden weergegeven in "Technische specificaties"; daarom moet het voldoende groot, goed waterpas, droog, glad, resistent en stabiel zijn en op een hoogte van 80 cm vanaf de grond worden geplaatst.

Bovendien moet de machine worden geïnstalleerd in een ruimte met een max. vochtigheid van 75% bij een temperatuur tussen 5°C en 35°C, dat wil zeggen in een omgeving die niet bijdraagt aan de storing van het apparaat.

**BELANGRIJK!** Alle onderdelen (vleesduwer, handkap, bladslip) moeten vóór gebruik worden geïnstalleerd, gemonteerd en vastgezet.

- Plaats het apparaat zodanig dat de aan/uit-schakelaar naar de gebruiker is gericht.
- Als de bladslip niet is geïnstalleerd, gaat u als volgt te werk:
  - Plaats de bladslip zodanig in de steun dat het blad niet uitsteekt tussen de tandwielen.
  - Draai de veiligheidsschroef op de bladslip vast.
  - Opmerking! Het apparaat is uitgerust met een veiligheidsschakelaar en wordt automatisch uitgeschakeld als het slijpparaat wordt verwijderd
- Druk de stekker in het stopcontact.



- Draai de draaiknop met de schaalverdeling naar de gewenste slicedikte.
- Schakel het apparaat in door op de knop "WIT (I)" van de AAN/UIT-schakelaar te drukken.
- Plaats het voedselproduct op de slede en stel de klem af om het product stevig op zijn plaats te houden. Zorg ervoor dat het product tegen de stopplaat is geplaatst.
- Zodra het product in plakjes is gesneden, schakelt u het apparaat UIT door op de knop "BLACK (0)" van de AAN/UIT-schakelaar te drukken.
- Draai de dikteknoop terug naar "0".

### De snijder vergrendelen

(Afb. 7 op pagina 6)

1. Draai de knop linksom.
2. Blijf aan de knop draaien totdat deze volledig los is.
3. Verplaats de slede naar de juiste positie, de snijder wordt automatisch vergrendeld.

### De snijder ontgrendelen

(Afb. 8 op pagina 6)

Draai de knop rechtsom om de snijder te ontgrendelen. De knop moet volledig worden gedraaid om de slede vast te zetten.

### Laden en snijden van levensmiddelen

**WAARSCHUWING! Producten die moeten worden gesneden, mogen alleen op de voedsellade worden geladen als de dikteknoop op de stand "0" staat. Let op het blad en de scherpe randen.**

De procedure is als volgt:

- zodra het product op de voedsellade is geladen en tegen het bord is geplaatst, stopt u het met de arm die is voorzien van grijppunten;
- stel de dikteknoop zo af dat de gewenste snijdikte wordt verkregen;
- om ongelukken te voorkomen, moet de machinist naar de machine gericht zijn en de juiste positie aannemen: plaats de ringhand op de vleesduwer en dan de linkerhand naast de deflector **(raak het blad niet aan)**; het lichaam moet loodrecht op het werkoppervlak staan (zie afb. 9 op pagina 7).

**WAARSCHUWING! Let maximaal op: geen enkel deel van uw lichaam mag in contact komen met het blad (zie afb. 10 op pagina 7);**

- druk op de inschakelknop "I";
- duw de slede (voedselbak + vleesduwer + steel) soepel naar het mesje zonder druk uit te oefenen op levensmiddelen met de vleesduwer, omdat ze hun eigen zwaartekracht hebben die druk uitoefent op de diktemeter. Het mes snijdt gemakkelijk levensmiddelen en het apparaat wordt door de deflector op de verzamelplaat geleid (zie afb. 11 op pagina 7);
- gebruik het apparaat niet zonder levensmiddelen;
- nadat het voedsel is gesneden, zet u de dikteknoop in de stand "0" en schakelt u het apparaat UIT door op de toets "0" van de AAN/UIT-schakelaar te drukken;
- het mes opnieuw slijpen zodra de plakken een ruw of gefarfeld oppervlak vertonen en het snijden moeilijk wordt (zie ==> "Het mes slijpen" onder "Gebruiksaanwijzing").

### Het mes slijpen

**WAARSCHUWING! Voordat u verdergaat met het slijpen van het mes, moet u alert blijven op de RESIDUELE RISICO'S (zie ==> Veiligheidssysteem geïnstalleerd) die verwijzen naar het gevaar van letsel als de onderstaande instructies niet worden opgevolgd.**

Het mes moet periodiek en zodra het bot wordt worden geslepen; de onderstaande gedetailleerde instructies moeten worden gevolgd:

- ontkoppel de voeding;
- zet de dikteknoop waarmee de dikteplaat wordt afgesteld in de stand "0";
- Reinig het mes nauwkeurig met alcohol om vet te verwijderen;
- Schroef de vergrendelingsknop van de slijper (10 , Afb. 12 op pagina 7) los, til (a) de slijper (1, Afb. 12 op pagina 7) omhoog naar de vergrendelingspositie en draai hem 180°.  
Laat het vervolgens naar het einde bewegen zodat het mes tussen de twee slijpers zit. Vergrendel de knop;
- Schakel de snijder in door op de knop "I" (AAN) te drukken;
- Druk op de kleine knop (13, Afb. 11 op pagina 7), laat het blad 30/40 sec. tegen de slijper draaien om een scherpe braam op de bladrand te produceren;
- Druk de knoppen tegelijkertijd gedurende 3/4 seconden in (11 en 12, Afb. 14 op pagina 7) en laat ze vervolgens tegelijkertijd staan;
- Het wordt aanbevolen om de slijpers aan het einde van het slijpen te reinigen (zie ==> Reiniging van de slijper);
- Nadat het slijpen is voltooid, zet u de slice terug in de oorspronkelijke stand met de achteruitnaaiprocedure.
- Na het slijpen moet het mes worden gereinigd (zie ==> Maaiblad, zaagbladbeschermer en ringreiniging)

**OPMERKING: Verleng de boorwerking niet langer dan 3/4 sec. om gevaarlijke verdraaiing van de snijrand van het blad te voorkomen.**

**Het blad moet worden vervangen wanneer het niet verder kan worden geslepen of wanneer de opening tussen de rand van het blad en de bladbeschermer meer dan 6 mm bedraagt.**

### Reiniging en onderhoud

- **AANDACHT!** Koppel het apparaat altijd los van de voeding en koel af voordat u het opbergt, reinigt en onderhoudt.
- Gebruik geen waterstraal of stoomreiniger voor het reinigen en duw het apparaat niet onder water, omdat de onderdelen nat worden en er elektrische schokken kunnen ontstaan.
- Als het apparaat niet schoon wordt gehouden, kan dit een negatieve invloed hebben op de levensduur van het apparaat en leiden tot een gevaarlijke situatie.
- Voedselresten moeten regelmatig worden gereinigd en uit het apparaat worden verwijderd. Als het apparaat niet goed wordt gereinigd, verkort dit de levensduur en kan dit leiden tot een gevaarlijke situatie tijdens het gebruik.
- **GEVAAR VOOR LETSEL!** Wees voorzichtig bij het hanteren van scherpe snijbladen tijdens het reinigen.
- **WAARSCHUWING! Let op restrisico's door snijden en/of scherpe randen. Draag beschermende handschoenen (niet meegeleverd).**



## Reiniging

- Reinig het gekoelde buitenoppervlak met een doek of spons die licht bevochtigd is met een milde zeepoplossing.
- Om redenen van hygiëne moet het apparaat voor en na gebruik worden gereinigd.
- Vermijd contact van water met de elektrische componenten.
- Dompel het apparaat nooit onder in water of andere vloeistoffen.
- Gebruik nooit agressieve reinigingsmiddelen, schuursponzen of reinigingsmiddelen die chloor bevatten. Gebruik voor het reinigen geen staalwol, metalen keukengerei of scherpe of puntige voorwerpen. Gebruik geen benzine of oplosmiddelen!
- De reiniging van het apparaat moet ten minste eenmaal per dag of vaker worden uitgevoerd, indien nodig.
- De reiniging moet uiterst nauwkeurig zijn voor de onderdelen van het apparaat die direct of indirect in contact komen met levensmiddelen.
- Plaats de dikteknop waarmee de dikteplaat wordt aangepast in de stand "0".

## Schoonmaken van voedsellade

(Afb. 15 op pagina 8)

De slede [voedselbak + arm + steel] kan gemakkelijk worden verwijderd:

- zet de dikteknop in de stand "0" [5];
- de drager [13] aan het einde van zijn run [a] nabij de bedieningselementen in te stellen;
- Schroef de schroef [14] los en schuif de slede omhoog [b];
- na verwijdering van de slede is het mogelijk om de voedsellade nauwkeurig te reinigen met heet water en een neutraal reinigingsmiddel (pH 7).

## Reiniging van lemmet, zaagbladbeschermer en ring

Verwijder de beschermkap van het zaagblad door de pen aan de achterkant van het apparaat los te schroeven (afb. 16 op pagina 8).

**WAARSCHUWING! De bladreiniging moet worden uitgevoerd met een natte doek en beschermende handschoenen (niet meegeleverd).**

Om het tegenoverliggende oppervlak van het mes te reinigen, moet het mes worden verwijderd.

Het blad moet als volgt worden verwijderd (zie afb. 17 op pagina 8):

- de zaagbladbeschermer demonteren;
- verwijder de slijper [a] en haal het blad uit de bladringbeschermer door aan de dikteknop te draaien;
- Draai de 3 of 4 schroeven [15] los (volgens het model) waarmee het blad is bevestigd;
- Haal het mesje er direct uit.

**WAARSCHUWING! Let op restrisco's door snijden en/of scherpe randen. Draag beschermende handschoenen (niet meegeleverd).**

**De zaagbladbeschermer moet worden gereinigd met heet water en een neutraal reinigingsmiddel.**

## Reiniging van de slijper

- De reiniging van de slijper wordt uitgevoerd door de slijpmollen met een borstel te wrijven. De moedervlekken moeten in de veiligheidspositie worden geplaatst, wat betekent dat ze naar de kant tegenover het blad moeten worden gedraaid.

## Reiniging van de deflector

- Om de deflector te verwijderen, draait u de twee schroeven [16] van de deflector los (zie Afb. 18 op pagina 8).
- Reinig de deflector met heet water en een neutraal reinigingsmiddel.

## Onderhoud

- Controleer regelmatig de werking van het apparaat om ernstige ongevallen te voorkomen.
- Als u ziet dat het apparaat niet goed werkt of dat er een probleem is, stop dan met het gebruik, schakel het uit en neem contact op met de leverancier.
- Alle onderhouds-, installatie- en reparatiewerkzaamheden moeten worden uitgevoerd door gespecialiseerde en bevoegde technici, of worden aanbevolen door de fabrikant.
- Plaats de dikteknop waarmee de dikteplaat wordt aangepast in de stand "0".
- Neem contact op met de fabrikant of diens servicevertegenwoordiger voor vervanging.

## Riem

De riem mag niet worden aangepast. Het moet na 3 of 4 jaar worden vervangen.

## Voeten

De voeten kunnen verslechteren en elasticiteit verliezen, waardoor de stabiliteit van het apparaat afneemt. In dit geval moeten ze worden vervangen.

## Voedingsnoer

Controleer het netsnoer regelmatig op symptomen van slijtage. In dit geval moet het worden vervangen.

## Mesblad

Controleer of het blad niet meer dan 10 mm van de oorspronkelijke diameter verliest. In dit geval moet het worden vervangen.

## Scherper - slijpmollen

Controleer of de slijpmollen hun schurende eigenschap behouden tijdens het slijpen. Als dit niet het geval is, moet het worden vervangen om schade aan het mes te voorkomen.

## Smering van schuifgeleiders

Giet van tijd tot tijd wat oliedruppels op de ronde schuifgeleider waarlangs de slede heen en weer beweegt. Deze bewerking kan worden uitgevoerd via de opening [OIL] naast de dikteknop.

## Label van de AAN/UIT-schakelaar

Als de labels van de AAN/UIT-schakelaar beschadigd zijn, moet deze in dit geval worden vervangen.

## Transport en opslag

- Zorg er vóór opslag altijd voor dat het apparaat is losgekoppeld van de stroomtoevoer en volledig is afgekoeld.
- Bewaar het apparaat op een koele, schone en droge plaats.
- Plaats nooit zware voorwerpen op het apparaat, omdat dit het kan beschadigen.
- Verplaats het apparaat niet terwijl het in werking is. Koppel het apparaat tijdens het verplaatsen los van de voeding en houd het aan de onderkant vast.



- Vanwege het zware gewicht van de machine moet extra voorzichtig te werk worden gegaan bij het verplaatsen of vervoeren. Met ten minste 2 personen of met behulp van een karretje. Beweeg de machine langzaam, voorzichtig en neig nooit meer dan 45°.

## Problemen oplossen

Als het apparaat niet goed werkt, controleer dan de onderstaande tabel voor de oplossing. Als u het probleem nog steeds niet kunt oplossen, neem dan contact op met de leverancier/dienstverlener.

Probleem	Mogelijke oorzaak	Mogelijke oplossing
Het apparaat snijdt niet gelijkmatig	stomp mesje	Scherp lemmet
	Vuil apparaat	Het apparaat reinigen
Het apparaat stopt met snijden	Oververhitte motor	Laat de machine gedurende langere tijd afkoelen. De veiligheidsthermostaat van de motor reset zichzelf automatisch.
De slede schuift niet	Vuile schuifbalk	Reinig de schuifbalk en smeer deze met vaseline
	Een beetje voedsel plakt aan het mesje.	Schakel het apparaat uit en haal de stekker uit het stopcontact. Laat het volledig tot stilstand komen. Verwijder eventuele verstoppingen. Veeg het mes af met een vochtige doek.
Het mes stopt wanneer het product wordt gesneden	v-riem versleten of vuil	Neem contact op met de leverancier.

## Garantie

Elk defect dat de functionaliteit van het apparaat beïnvloedt en dat binnen een jaar na aankoop aan het licht komt, wordt gerepareerd door gratis reparatie of vervanging, mits het apparaat is gebruikt en onderhouden volgens de instructies en op geen enkele manier is misbruikt of verkeerd gebruikt. Uw wettelijke rechten worden niet aangetast. Als het apparaat onder garantie wordt geclaimd, vermeld dan waar en wanneer het is gekocht en voeg een aankoopbewijs toe (bijv. ontvangstbewijs).

In overeenstemming met ons beleid van continue productontwikkeling behouden we ons het recht voor om de product-, verpakkings- en documentatiespecificaties zonder voorafgaande kennisgeving te wijzigen.

## Afvoeren en milieu



Bij het buiten gebruik stellen van het apparaat mag het product niet worden weggegooid met ander huishoudelijk afval. In plaats daarvan is het uw verantwoordelijkheid om uw afvalapparatuur weg te gooien door het over te dragen aan een aangewezen inzamelpunt. Het niet naleven van deze regel kan worden bestraft in overeenstemming met de toepasselijke regelgeving inzake afvalverwijdering. De gescheiden inzameling en recycling van uw afvalapparatuur op het moment van verwijdering zal helpen natuurlijke hulpbronnen te behouden en ervoor zorgen dat het wordt gerecycled op een manier die de menselijke gezondheid en het milieu beschermt.

Neem voor meer informatie over waar u uw afval kunt afgeven voor recycling contact op met uw lokale afvalinzamelingsbedrijf. De fabrikanten en importeurs nemen geen verantwoordelijkheid voor recycling, behandeling en ecologische verwijdering, hetzij rechtstreeks, hetzij via een openbaar systeem.

## Afvoer van de machine

### De machine buiten gebruik stellen

Als het om een of andere reden noodzakelijk is om de machine buiten gebruik te stellen, zorg er dan voor dat niemand deze kan gebruiken: koppel de machine los van het stopcontact en verwijder de elektrische aansluitingen.

## POLSKI

Szanowny Kliencie,

**Dziękujemy za zakup tego urządzenia HENDI. Przed zainstalowaniem i pierwszym użyciem urządzenia należy uważnie przeczytać niniejszą instrukcję obsługi, zwracając szczególną uwagę na opisane poniżej przepisy bezpieczeństwa.**

## Instrukcje dotyczące bezpieczeństwa

- Urządzenie należy użytkować wyłącznie zgodnie z jego przeznaczeniem opisanym w niniejszej instrukcji.
- Producent nie ponosi odpowiedzialności za jakiegokolwiek uszkodzenia spowodowane nieprawidłową eksploatacją i niewłaściwym użytkowaniem.
- **⚠ NIEBEZPIECZEŃSTWO! RYZYKO PORAŻENIA PRĄDEM!** Nie podejmować samodzielnych prób naprawy urządzenia. Nie zanurzać elektrycznych części urządzenia w wodzie ani innych płynach. Nigdy nie trzymać urządzenia pod bieżącą wodą.
- **NIGDY NIE UŻYWAJ USZKODZONEGO URZĄDZENIA!** Należy regularnie sprawdzać połączenia elektryczne i przewód pod kątem uszkodzeń. W przypadku uszkodzenia należy odłączyć urządzenie od zasilania. Wszelkie naprawy powinny być wykonywane wyłącznie przez dostawcę lub wykwalifikowaną osobę, aby uniknąć niebezpieczeństwa lub obrażeń ciała.
- **OSTRZEŻENIE!** Podczas ustawiania urządzenia należy w razie potrzeby poprowadzić przewód zasilający bezpiecznie, aby uniknąć przypadkowego pociągnięcia, uszkodzenia, kontaktu z powierzchnią grzewczą lub zagrożenia potknięciem się.
- **OSTRZEŻENIE!** Dopóki wtyczka jest podłączona do gniazda, urządzenie jest podłączone do zasilania.
- **OSTRZEŻENIE!** ZAWSZE należy wyłączać urządzenie przed odłączeniem od źródła zasilania, czyszczeniem, konserwacją lub przechowywaniem.
- Urządzenie należy podłączać wyłącznie do gniazdko elektrycznego o napięciu i częstotliwości podanej na etykiecie urządzenia.
- Nie dotykaj wtyczki/połączeń elektrycznych mokrymi lub wilgotnymi rękami.
- Urządzenie oraz wtyczkę/połączenia elektryczne należy przechowywać z dala od wody i innych płynów. Jeśli urządzenie przedostanie się do wody, należy natychmiast odłączyć je od źródła zasilania. Nie używać urządzenia, dopóki nie zostanie sprawdzone przez certyfikowanego technika. Niezastosowanie się do tych instrukcji będzie stanowić zagrożenie dla życia.
- Podłączyć zasilacz do łatwo dostępnego gniazdko elektrycznego, aby w razie nagłego wypadku można było natychmiast





odłączyć urządzenie.

- Upewnić się, że przewód nie styka się z ostrymi lub gorącymi przedmiotami i trzymać go z dala od otwartego ognia. Nigdy nie ciągnąć za przewód zasilający, aby odłączyć go od gniazdka. Zamiast tego zawsze wyciągać wtyczkę.
- Nigdy nie przenosić urządzenia za przewód.
- Nigdy nie należy samodzielnie otwierać obudowy urządzenia.
- Nie wkładać żadnych przedmiotów do obudowy urządzenia.
- Nigdy nie pozostawiać urządzenia bez nadzoru podczas pracy.
- Urządzenie powinno być obsługiwane przez przeszkolony personel w kuchni restauracji, stołówki lub bar itp.
- Urządzenie nie powinno być obsługiwane przez osoby o ograniczonych zdolnościach fizycznych, sensorycznych lub umysłowych, a także przez osoby nieposiadające odpowiedniego doświadczenia i wiedzy.
- Urządzenie nie powinno być w żadnym wypadku używane przez dzieci.
- Urządzenie i jego połączenia elektryczne należy przechowywać w miejscu niedostępnym dla dzieci.
- Nigdy nie używać akcesoriów ani innych urządzeń innych niż dostarczone z urządzeniem lub zalecane przez producenta. W przeciwnym razie może dojść do zagrożenia bezpieczeństwa użytkownika i uszkodzenia urządzenia. Należy używać wyłącznie oryginalnych części i akcesoriów.
- Nie używać urządzenia za pomocą zewnętrznego zegara lub systemu zdalnego sterowania.
- Nie stawiać urządzenia na elementach grzejnych (benzynowych, elektrycznych, węglowych itp.).
- Nie zakrywać urządzenia podczas pracy.
- Nie umieszczać żadnych przedmiotów na urządzeniu.
- Nie używać urządzenia w pobliżu otwartego ognia, materiałów wybuchowych lub łatwopalnych. Urządzenie należy zawsze obsługiwać na poziomej, stabilnej, czystej, odpornej na wysoką temperaturę i suchej powierzchni.
- Urządzenie nie nadaje się do instalacji w miejscu, w którym można użyć strumienia wody.
- Podczas użytkowania pozostawić co najmniej 20 cm miejsca wokół urządzenia w celu zapewnienia wentylacji.
- **OSTRZEŻENIE!** Wszystkie otwory wentylacyjne w urządzeniu powinny być wolne od przeszkód.

## Specjalne instrukcje dotyczące bezpieczeństwa

- Urządzenie nie jest przeznaczone do użytku domowego.
- Nie używać urządzenia bez wsadu, aby zapobiec przegrzaniu.
- **PRZESTROGA!** Przed dotknięciem jakichkolwiek części silnika należy **ZAWSZE** wyłączyć urządzenie i odłączyć zasilanie.
- **OSTRZEŻENIE!** Nie wolno próbować omijać żadnej blokady bezpieczeństwa.
- Jeśli przewód zasilający jest uszkodzony, aby uniknąć zagrożenia, musi go wymienić producent, jego przedstawiciel serwisowy lub inna wykwalifikowana osoba.
- Urządzenie nie powinno być używane do cięcia zamrożonej żywności, mięsa lub ryb w kości itp.
- Nie używać urządzenia, zanim nie zostanie prawidłowo zmontowane z ostrzem, ostoną ostrza i uchwytem na żywność.
- **OSTRZEŻENIE!** **ZAWSZE** należy trzymać ręce, długie włosy i odzież z dala od ruchomych części.
-  **PRZESTROGA!** Przed czyszczeniem, konserwacją lub naprawą należy odłączyć urządzenie od zasilania!

-  **OSTRZEŻENIE!** Trzymać ręce z dala od ruchomej części i ostrza tnącego.
-  **PRZESTROGA!** Wymagana obsługa przez dwie osoby!
-  **PRZESTROGA!** Przed rozpoczęciem obsługi, czyszczenia lub konserwacji należy przeczytać instrukcję obsługi!

## Przeznaczenie

- To urządzenie jest przeznaczone do zastosowań komercyjnych, na przykład w kuchniach restauracji, stołówek, szpitali i przedsiębiorstwach komercyjnych, takich jak piekarnie, rzeźnie itp., ale nie do ciągłej masowej produkcji żywności.
- Urządzenie jest przeznaczone wyłącznie do dzielenia żywności, np. mięsa, sera, chleba itp. Każde inne użycie może prowadzić do uszkodzenia urządzenia lub obrażeń ciała.
- Używanie urządzenia w jakimkolwiek innym celu należy uznać za niewłaściwe użycie urządzenia. Użytkownik ponosi wyłączną odpowiedzialność za niewłaściwe korzystanie z urządzenia.

## Instalacja uzziemienia

To urządzenie jest sklasyfikowane jako urządzenie **klasy I** i musi być podłączone do uzziemienia ochronnego. Uzziemienie zmniejsza ryzyko porażenia prądem elektrycznym poprzez zapewnienie przewodu ewakuacyjnego dla prądu elektrycznego. Urządzenie jest wyposażone w przewód zasilający z wtyczką uzziemienia lub połączenia elektryczne z przewodem uzziemienia. Połączenia muszą być prawidłowo zainstalowane i uziemione.

## Główne części produktu

(Rys. 1 na stronie 4)

1. Ostrze ostrza
2. Płyta ogranicznika
3. Przewód
4. Przetłacznik wt./wyt. [Biały (I): WŁ.; Czarny (O): WYŁ.]
5. Pokrętko grubości warstwy
6. Zacisk produktu
7. Ostona ostrza
8. Ostrze
9. Blokada przewodu
10. Śruba ostony ostrza (nie jest wyświetlana)

**Uwaga:** Treść niniejszej instrukcji dotyczy wszystkich wymienionych pozycji, chyba że określono inaczej. Wygląd może różnić się od przedstawionych na ilustracjach.

## Schemat obwodu

210000, 210017, 210031, 210048, 210086, 970294

(Rys. 2 na stronie 4)

- A. Silnik
- B. Transformator
- C. Kondensator
- D. Uzziemienie ochronne (uziemienie)
- E. Na żywo
- F. Neutralny
- G. Przetłacznik
- H. Przekaznik



- I. Kontrolka  
 J. Wycięcie termiczne  
 K. Mikroprzetacznik

## Wykres rozstrzelony z listą części

210000, 210031, 210048, 210086, 970294

(Rys. 3 na stronie 5)

Nr części	Nazwa części	Ilość
1	Ostonka	1
2	Aktywna tablica	1
3	Smakolyk żywnościowy	1
4	Tarcza ostony ostrza	1
5	Ostrze	1
6	Pierścień ostony ostrza	1
7	Wspornik tacy	1
8	Żywność i stałe ramię	1
9	Tuleja ze stałym ramieniem	1
10	Uchwyt z ramieniem stałym	1
11	granulat plastikowy	1
12	Silnik	1
13	Pomostowanie silnika	1
14	Sworzeń ramienia stałego Ø12x185	1
15	Śruby ostony ostrza	1
16	Łożysko kulkowe 6202	2
17	Koło pasa ostrza Ø66	1
18	Kotek koła pasa	1
19	PasSV.330	2
20	Ściotka przesuwna	1
21	Linia zasilania	1
22	Oś szkiełka	1
23	Pokrętło ze skalą	1
24	Uszczelka sprężyny	1
25	Krzywka	1
26	Personel odpowiedzialny za ułożenie krzywki	1
27	Suwak	1
28	Pomostowanie osi szkiełek	2
29	Sprężyna osi wspornika holowania	2
30	Oś wspornika holowania	1
31	Oś kwadratowa	1
32	Wspornik holowania	1
33	M8x35Śruba sześciokątna	1
34	Łożysko kulkowe 607	1

35	Pokrętło pokrywy wspornika holowania	1
36	Przełącznik	1
37	Kondensator	1
38	Mocowanie kondensatora	1
39	Tłumik guzikowy	1
40	Przetacznik przyciskowy	1
41	Płyta główna	1
42	Mięso drapacz	1
43	Ściotka Sharpenera	1
44	Podstawa wyostrzająca podzespołu	1
45	Podstawa zaostrzająca zmontowana	1
46	Przycisk wyostrzenia	2
47	Drobne tarcze szlifierskie Ø45	1
48	surowe koło mielone Ø45	1
49	Gwóźdź kamieni ściernych	2
50	Wiosna	2
51	Sworzeń wspornika wyostrzenia	1
52	Pokrętło dokręcania Sharpenera	1
53	Aktywny mandril z klapą	1
54	Gumowa nóżka	4
55	Kotek pierścienia ostony ostrza	2
56	Tablica z blokami mięsa	1
57	Wspornik osi przesuwnej	2
58	Mate koło pasowe silnika	1
59	Napęd slajdu	1
60	Ustawienie koła pasowego	1
61	Ustawienie wyostrzenia	1
62	Ø15 Uszczelka sprężyny łożyska	1
63	Ø15 Uszczelka sprężyny łożyska	1
64	Nakrętka kwadratowa tarczy ostony ostrza	1
65	Śruba uchwytu z ramieniem stałym	1
66	Śruba dna palca	2
67	Nakrętka dna palca	2
68	Śruba pokrętła wspornika	1
69	Gwóźdź sprężynowy nieprzetworzony	1
70	Śruba uderzeniowa silnika	1
71	Podkładka do skrobania mięsa	2
72	Śruba skrobaka do mięsa	2
73	Śruba zacisku mocującego kondensatora	1
74	Pokrywa łożyska tacy A	1

PL



75	Wspornik deski do mięsa	1
76	Pokrywa łożyska tacy B	1
77	Skrzyżowana wglębiona głowica stożkowa M6x12	2
78	Śruba brykietowa osi przesuwnej	4
79	Śruba blokująca z osią kwadratu	2
80	Śruba regulacyjna suwaka	1
81	Magnes	1
82	Przetłącznik magnetyczny	1
83	Blok aluminiowy	1
84	Mikroprzetłącznik	1
85	Zamek ze stali nierdzewnej	1
86	Ograniczony blok	1
87	Pręt ze stali nierdzewnej	1
88	Śruba ustalająca wspornika tacy	1
89	Uszczelka olejowa	1

## 210017

(Rys. 4 na stronie 5)

Nr części	Nazwa części	Ilość
101	Ostonka	1
102	Aktywna tablica	1
103	Smakołyk żywnościowy	1
104	Tarcza ostrza ochronnego	1
105	ostrze	1
106	Pierścień ostonowy ostrza	1
107	Wspornik tacy	1
108	Ramię stałe do żywności	1
109	Tuleja ze stałym ramieniem	1
110	Uchwyt	1
111	granulat plastikowy	1
112	Silnik	1
113	Pomostowanie silnika	1
114	Linia zasilania	1
115	Śruby ostony ostrza	1
116	Łożysko kulkowe 6204	2
117	Koło pasa	1
118	Kotek koła pasa	1
119	Pas SV.400	2
120	Podstawa wsparcia	1
121	Ostona przewodu	1

122	Mearscraper	1
123	Tłumik guzikowy	1
124	Przetłącznik przyciskowy	1
125	Kondensator	1
126	Mocowanie kondensatora	1
127	Śruba personelu zorientowanego	1
128	Pokręto ze skalą	1
129	Uszczelka sprężyny	1
130	Krzywka 300	1
131	Płyta główna	1
132	Kotek osculantowy krzywki	1
133	Oś przesuwna	1
134	Suwak	1
135	Gumowa nóżka	4
136	Przesuwane pomostowanie osi	2
137	Przekaznik	1
138	Sprężyna osi przesuwnej	2
139	Oś przesuwna wspornika holowania	1
140	Oś kwadratowa	1
141	Wspornik holowania	1
142	Przycisk wspornika holowania	1
143	Ściotka Sharpenera	1
144	Przycisk	2
145	Drobne tarcze szlifierskie Ø 45	1
146	Kotek koła do czyszczenia frezów	2
147	Sprężyna koła do czyszczenia frezów	2
148	Surowe koto mielone Ø 45	2
149	Pokręto dokręcania Sharpenera	1
150	Podstawa podtrzymująca pierścienia zewnętrznego	1
151	Ø 4,751 koła	1
152	Gwóźdź kamieni ściernych	1
153	Podstawa wyostrzaczka podzespołu	1
154	sworzeń pierścienia prowadzącego ostrza	2
155	Kotek pojemnika na żywność	1
156/156A	Tablica z blokami mięsa	1
157	Wspornik osi przesuwnej	1
158	Mate koto pasowe silnika	1
159	Koto nadawcze szkieletów	1
160	Uchwyt wspornika holowania	1

161	Oś przesuwna608	1
162	Ustawienie koła pasowego	1
163	Ustawienie wyostrzenia	1
164	Uszczelka sprężynowa łożyska Ø 20	1
165	Uszczelka sprężynowa do otworu Ø 47	1
166	Nakrętka kwadratowa tarczy ostony ostrza	1
167	Śruba uchwyty z ramieniem stałym	1
168	Śruba dna palca	2
169	Nakrętka dna palca	2
170	Śruba pokrętła wspornika	1
171	Nakrętka pokrętła wspornika	1
172	Dolna śruba wspornika	1
173	Śruba blokująca z osią kwadratu	2
174	Śruba brykietowa osi przesuwnej	4
175	Śruba osi przesuwnej	1
176	Ø 12 Uszczelka pod sprężyną	1
177	Podkładka do skrobania mięsa	2
178	Śruba skrobaka do mięsa	1
179	Podkładka łożyska czołowego	2
180	Śruba łożyska Fulcrum	2
181	Zamek ze stali nierdzewnej	1
182	Magnes	1
183	Przetłącznik magnetyczny	1
184	Ograniczony blok	1
185	Mikroprzetłącznik	1
186	Pokrywa łożyska tacy A	1
187	Pokrywa łożyska tacy B	1
188	Podkładka łożyska czołowego	1
189	Uszczelka olejowa	1
190	Pręt ze stali nierdzewnej	1
191	Śruba ustalająca wspornika tacy	1

- Czyszczenie i konserwacja wymagają dużej koncentracji.
- Jest absolutnie konieczna regularna kontrola przewodu zasilającego. Wystrzępiony lub uszkodzony przewód może narazić użytkownika na duże ryzyko porażenia prądem elektrycznym.
- Jeśli urządzenie wykazuje nieprawidłowości, nie należy go używać ani próbować go naprawić: należy skontaktować się z dostawcą.
- Nie używać urządzenia do zamrażania produktów, mięsa, ryb z kośćcami ani żadnych produktów innych niż żywność.
- **Podczas pracy z małą porcją mięsa nie należy używać urządzenia bez użycia popychacza mięsa.**
- **Nie stać w niebezpiecznej pozycji, ponieważ ostrze może spowodować obrażenia ciała.**
- Producent i/lub sprzedawca nie ponoszą odpowiedzialności w następujących przypadkach:
  - jeśli urządzenie było obsługiwane przez nieupoważnioną personel;
  - jeśli niektóre części zostały wymienione na nieoryginalne części zamienne;
  - jeśli instrukcje zawarte w niniejszej instrukcji nie są dokładnie przestrzegane;
  - jeśli obcinak nie został wyczyszczony i naoliwiony odpowiednimi produktami.

## Zainstalowany system bezpieczeństwa

### Mechaniczny system bezpieczeństwa

Mechaniczny system bezpieczeństwa urządzenia opisany w niniejszej instrukcji jest zgodny z dyrektywami 2006/42 WE i EN 1974. System bezpieczeństwa obejmuje:

- ostona ostrza
- pierścień
- ostona ostrza
- popychacz mięsa
- pokrętło popychacza mięsa z nakrętką pierścieniową i elementem dystansowym
- pokrywka ręczna na tacy na żywność

### Elektryczny system bezpieczeństwa

Urządzenie jest wyposażone w:

- mikroprzetłącznik, który zatrzymuje urządzenie w przypadku zdjęcia ciężna ostony ostrza; mikroprzetłącznik uniemożliwia ponowne uruchomienie urządzenia, jeśli ostona nie została ustawiona w położeniu wyłączenia.
- przełącznik w skrzynce sterowniczej, który wymaga ponownego uruchomienia urządzenia w przypadku przerwy w zasilaniu.

Mimo że urządzenie w wersji CE jest wyposażone w zabezpieczenia elektryczne i mechaniczne (gdym urządzenie pracuje oraz jest konserwowane i czyszczone), nadal istnieją **POZOSTAŁE ZAGROŻENIA**, których nie można całkowicie wyeliminować; zagrożenia te są opisane w niniejszej instrukcji w punkcie „**OSTRZEŻENIE! / NIEBEZPIECZEŃSTWO! / PRZESTROGA!**”. Ostrze i inne części maszyny mogą spowodować skaleczenia i obrażenia.

## Przygotowanie przed użyciem

- Zdjąć wszystkie opakowania ochronne i opakowania.
- Sprawdzić, czy urządzenie jest w dobrym stanie i czy jest wyposażone we wszystkie akcesoria. W przypadku niepełnej lub uszkodzonej dostawy należy niezwłocznie skontaktować się z

## Środki ostrożności

- Z urządzeniem powinny obchodzić się wyłącznie osoby o wysokich kwalifikacjach, które przestrzegają zasad bezpieczeństwa opisanych w niniejszej instrukcji.
- W przypadku rotacji personelu należy z wyprzedzeniem przeprowadzić szkolenie.
- Urządzenie jest wyposażone w urządzenia zabezpieczające w niebezpiecznych miejscach. Zaleca się jednak, aby nie dotykać ostrza i ruchomych elementów.
- Przed rozpoczęciem czynności konserwacyjnych należy odłączyć zasilanie.
- Należy dokładnie ocenić ryzyko szczątkowe po usunięciu urządzeń ochronnych w celu ich czyszczenia i konserwacji.



- dostawcą. W takim przypadku nie należy używać urządzenia.
- Przed użyciem należy wyczyścić akcesoria i urządzenie (patrz ⇒ Czyszczenie i konserwacja).
  - Upewnić się, że urządzenie jest całkowicie suche.
  - Ustawić urządzenie na poziomej, stabilnej i odpornej na wysoką temperaturę powierzchni, która jest bezpieczna przed rozpryskami wody.
  - Opakowanie należy przechowywać, jeśli urządzenie ma być przechowywane w przyszłości.
  - Zachować instrukcję obsługi do wykorzystania w przyszłości.
- UWAGA!** Ze względu na pozostałości produkcyjne urządzenie może emitować lekki zapach podczas kilku pierwszych zastosowań. Jest to normalne i nie oznacza żadnych wad ani zagrożeń. Upewnić się, że urządzenie jest dobrze wentylowane.

## Instalacja lub montaż i demontaż

Czynności montażu lub demontażu urządzenia są wykonywane po zatrzymaniu i odłączeniu urządzenia od źródła zasilania.

**UWAGA!** Wszelkie prace instalacyjne, konserwacyjne i naprawcze powinny być wykonywane wyłącznie przez wykwalifikowanych i autoryzowanych techników.

### Ostrze (rys. 5 na stronie 6)

1. Zamocować moduł wyostrzania w taki sposób, aby ostrze nie poruszało się między kotami.
2. Przymocować urządzenie do ostrzenia do maszyny, dokręcając uchwyt. Przed użyciem maszyny należy upewnić się, że ostrzenie jest dobrze zamocowane.

**UWAGA!** Urządzenie do ostrzenia jest wyposażone w przełącznik bezpieczeństwa. Jeśli ostrzenie nie jest prawidłowo podłączone, nie będzie można korzystać z urządzenia.

### Ostona dłoni (rys. 6 na stronie 6)

1. Umieścić obie śruby w wózku.
2. Założyć ostonę dłoni.
3. Umieścić dwie podkładki nad białymi śrubami.
4. Przykręcić dwie nakrętki kopułkowe.

**UWAGA!** Zaleca się, aby nie używać urządzenia, jeśli ostona dłoni nie jest zamocowana zgodnie z instrukcją! Są to zabezpieczenia, które zapobiegają potencjalnym obrażeniom ciała. Jeśli nie podłączysz tych funkcji, istnieje ryzyko obrażeń.

## Instrukcja obsługi

Urządzenie musi być zainstalowane na stole roboczym odpowiednim do jego ogólnych wymiarów podanych w „Specyfikacji technicznej”, dlatego musi być odpowiednio duże, dobrze wyprofilowane, suche, gładkie, odporne, stabilne i umieszczone na wysokości 80 cm od podłoża.

Ponadto urządzenie należy zainstalować w pomieszczeniu o maksymalnej wilgotności 75% w temperaturze od 5°C do 35°C, czyli w środowisku, które nie przyczynia się do awarii urządzenia.

**WAŻNE!** Wszystkie części (popychacz mięsa, ostona dłoni, ostrze ostrza) muszą zostać zainstalowane, zmontowane i zabezpieczone przed użyciem.

- Ustawić urządzenie w taki sposób, aby przełącznik wł./wyt. był skierowany w stronę użytkownika.
- Jeśli ostrze ostrza nie zostało zainstalowane, należy wykonać następujące czynności:
  - Ustawić ostrze ostrza w wsporniku tak, aby ostrze nie wystawało między kotami zębaitymi.

- Dokręcić śrubę zabezpieczającą na ostrzeniu ostrza.
- Uwaga! Urządzenie jest wyposażone w wyłącznik bezpieczeństwa i wyłączy się automatycznie po wyjęciu urządzenia wyostrzającego)
  - Wcisnąć wtyczkę do gniazda ściennego.
  - Obrócić pokrętkę z podziałką do żądanej grubości warstwy.
  - Włączyć urządzenie, naciskając przycisk „BIAŁY (I)” przełącznika WŁ./WYŁ.
  - Umieścić produkt spożywczy na wózku i wyregulować zacisk tak, aby był mocno zamocowany. Upewnić się, że produkt jest umieszczony przy płycie ograniczającej.
  - Po pokrojeniu produktu na plasterki należy wyłączyć urządzenie, naciskając przycisk „CZARNY (O)” przełącznika WŁ./WYŁ.
  - Obrócić pokrętkę grubości z powrotem do położenia „0”.

### Jak zablokować kralajnicę

(Rys. 7 na stronie 6)

1. Obrócić pokrętkę w kierunku przeciwnym do ruchu wskazówek zegara.
2. Kontynuować obracanie pokrętki, aż zostanie całkowicie poluzowana.
3. Przeszawić wózek w odpowiednie położenie, kralajnica zostanie automatycznie zablokowana.

### Jak odblokować kralajnicę

(Rys. 8 na stronie 6)

Obrócić pokrętkę w kierunku zgodnym z ruchem wskazówek zegara, aby odblokować kralajnicę. Pokrętkę należy całkowicie obrócić, aby dokręcić wózek.

### Ładowanie i krojenie żywności

**OSTRZEŻENIE!** Produkty przeznaczone do cięcia należy ładować na tacę na żywność tylko wtedy, gdy pokrętkę grubości jest ustawione w położeniu „0”. Należy zwrócić uwagę na ostrze i ostre krawędzie.

Procedura jest następująca:

- po załadowaniu produktu na tacę na żywność i umieszczeniu go na talerzu należy zatrzymać go za pomocą ramienia wyposażonego w punkty chwytania;
- ustawić pokrętkę grubości tak, aby uzyskać żądaną grubość cięcia;
- Aby uniknąć wypadków, operator musi skierować maszynę w stronę i ustawić w prawidłowym położeniu: umieścić dłoń pierścienia na popychacz mięsa, a następnie lewą obok deflektora (**nie dotykać ostrza**); korpus musi być prostopadły do powierzchni roboczej (patrz rys. 9 na stronie 7).

**OSTRZEŻENIE!** Należy zwrócić szczególną uwagę: żadna część ciała nie powinna stykać się z ostrzem (patrz rys. 10 na stronie 7);

- nacisnąć przycisk włączania „I”;
- płynnie popchnąć wózek (taca na żywność + popychacz mięsa + trzpień) w kierunku ostrza bez wywierania nacisku na żywność za pomocą popychacza mięsa, ponieważ mają one własną siłę grawitacji, która wywiera nacisk na grubość miernika. Ostrze umożliwia łatwe cięcie żywności, a urządzenie jest kierowane przez deflektor na płytkę zbierającą (patrz rys. 11 na stronie 7);
- nie obsługiwać urządzenia bez żywności;
- po przecięciu artykułów spożywczych ustawić pokrętkę wyboru grubości w położeniu „0” i wyłączyć urządzenie, naciskając przycisk „0” przełącznika WŁ./WYŁ.;



- ostrze należy ponownie naostrzyć, gdy tylko warstwy wykażą strukturą lub postrzępioną powierzchnią, a cięcie stanie się trudne (patrz ==> „Ostrość ostrza” w rozdziale „Instrukcje obsługi”).

### Ostrzenie ostrza

**OSTRZEŻENIE!** Przed przystąpieniem do wyostrenia ostrza należy zachować czujność na ZAGROŻENIA POZOSTAŁE (patrz ==> zainstalowany system bezpieczeństwa), które odnoszą się do ryzyka obrażeń, jeśli nie będą przestrzegane poniższe instrukcje.

Ostrze należy wyostrzać okresowo, gdy tylko stanie się tępe; należy postępować zgodnie z poniższymi szczegółowymi instrukcjami:

- odłączyć zasilanie;
- ustawić pokrętkę regulacji grubości regulującą płytkę grubości w położeniu „0”;
- Dokładnie wyczyścić ostrze alkoholem, aby usunąć tłuszcz;
- Odkręcić pokrętkę blokującą ostrze (10, rys. 12 na stronie 7), unieść [a] ostrze (1, rys. 12 na stronie 7) do pozycji blokowania i obrócić o 180°.

Następnie należy pozwolić mu przesunąć się do końca, tak aby ostrze znajdowało się pomiędzy dwoma wyostreniami. Zablokować pokrętkę.

- Włączyć krawalnicę, naciskając przycisk „I” (Wł.);
- Nacisnąć mały przycisk (13, rys. 11 na stronie 7), aby ostrze obracało się o ostrze na 30/40 sekund w celu wytworzenia ostrego zadzioru na krawędzi ostrza;
- Nacisnąć jednocześnie i przytrzymać przez 3/4 sekundy (11 i 12, rys. 14 na stronie 7), a następnie pozostawić je jednocześnie;
- Zaleca się czyszczenie wyostreń po zakończeniu wyostrenia (patrz ==> Czyszczenie wyostreń);
- Po zakończeniu wyostrenia przywrócić pierwotne ustawienie warstwy, wykonując procedurę odwrotną.
- Po wyostreniu ostrze należy wyczyścić (patrz ==> Ostrze, ostona ostrza i pierścien)

**UWAGA:** Nie należy przedłużać operacji wiercenia o ponad 3/4 sekundy, aby zapobiec niebezpiecznemu skręceniu krawędzi tnącej ostrza.

Ostrze należy wymienić, gdy nie można go dalej wyostrzyć lub gdy szczelina między krawędzią ostrza a ostoną ostrza przekracza 6 mm.

### Czyszczenie i konserwacja

- UWAGA!** Przed przechowywaniem, czyszczeniem i konserwacją należy zawsze odłączyć urządzenie od zasilania i ostygnąć.
- Nie używać strumienia wody ani myjki parowej do czyszczenia ani nie wpychać urządzenia pod wodę, ponieważ może to spowodować zamoczenie części i porażenie prądem.
- Jeśli urządzenie nie jest utrzymywane w dobrym stanie czystości, może to niekorzystnie wpłynąć na żywotność urządzenia i spowodować niebezpieczeństwo.
- Pozostałości żywności należy regularnie czyścić i usuwać z urządzenia. Jeśli urządzenie nie zostanie prawidłowo wyczyszczone, skróci to jego żywotność i może spowodować zagrożenie podczas użytkowania.
- NIEBEZPIECZENSTWO OBRAŹEŃ!** Należy zachować ostrożność podczas obsługi ostrych ostrzy tnących podczas czyszczenia.

- OSTRZEŻENIE!** Należy zwracać uwagę na ryzyko resztkowe związane z cięciem i/lub ostrymi krawędziami. Nosić rękawice ochronne (niedotączone do zestawu).

### Czyszczenie

- Ochłodzoną powierzchnię zewnętrzną należy czyścić ściereczką lub gąbką lekko zwilżoną łagodnym roztworem mydła.
- Ze względów higienicznych urządzenie należy czyścić przed i po użyciu.
- Unikać kontaktu wody z elementami elektrycznymi.
- Nigdy nie zanurzać urządzenia w wodzie ani innych płynach.
- Nigdy nie używać agresywnych środków czyszczących, ściernych gąbek ani środków czyszczących zawierających chlor. Do czyszczenia nie wolno używać wełny stalowej, metalowych narzędzi ani żadnych ostrych lub spiczastych przedmiotów. Nie używać benzyny ani rozpuszczalników!
- Czyszczenie urządzenia należy wykonywać co najmniej raz dziennie lub częściej, jeśli to konieczne.
- Czyszczenie musi być niezwykłe dokładne w przypadku tych części urządzenia, które mają bezpośredni lub pośredni kontakt z żywnością.
- Ustawić pokrętkę regulacji grubości regulującą płytkę grubości w położeniu „0”.

### Czyszczenie tacki na żywność

(Rys. 15 na stronie 8)

Wózek [taca na żywność + ramie + trzpień] można łatwo wyjąć:

- ustawić pokrętkę wyboru grubości w położeniu „0” (5);
- ustawić wózek (13) na końcu przebiegu [a] w pobliżu elementów sterujących;
- odkręcić śrubę [14], przesunąć wózek w górę [b];
- po wyjęciu wózka można dokładnie wyczyścić pojemnik na żywność gorącą wodą z neutralnym detergentem (pH 7).

### Czyszczenie ostrza, ostony ostrza i pierścienia

Zdjąć ostonę ostrza, odkręcając sworzeń znajdujący się z tyłu urządzenia (rys. 16 na stronie 8).

**OSTRZEŻENIE!** Czyszczenie ostrza należy przeprowadzić za pomocą wilgotnej ściereczki i rękawic ochronnych (niedotuczonych do zestawu).

Aby wyczyścić przeciwległą powierzchnię ostrza, należy wyjąć ostrze.

Ostrze należy wyjąć w następujący sposób (patrz rys. 17 na stronie 8):

- rozmontować ostonę ostrza;
- wyjąć ostrze [a] i wyjąć ostrze z ostony pierścienia ostrza, obracając pokrętkę grubości;
- poluzować 3 lub 4 śruby [15] (w zależności od modelu), które mocują ostrze;
- Wyjąć ostrze bezpośrednio.

**OSTRZEŻENIE!** Należy zwracać uwagę na ryzyko resztkowe związane z cięciem i/lub ostrymi krawędziami. Nosić rękawice ochronne (niedotączone do zestawu).

Ostonę ostrza należy czyścić gorącą wodą z neutralnym detergentem.

### Czyszczenie wyostrenia

- Czyszczenie zaostrenia odbywa się poprzez pocieranie znamion szlifierskich szczoteczką. Mole należy ustawić w pozycji bezpiecznej, co oznacza, że należy je obrócić w kierunku strony przeciwnej do ostrza.



## Czyszczenie deflektora

- Aby zdjąć deflektor, należy odkręcić dwie śruby (16) deflektora (patrz rys. 18 na stronie 8).
- Wyczyścić deflektor gorącą wodą z neutralnym detergentem.

## Konserwacja

- Należy regularnie sprawdzać działanie urządzenia, aby uniknąć poważnych wypadków.
- Jeśli zauważysz, że urządzenie nie działa prawidłowo lub wystąpił problem, przestań z niego korzystać, wyłącz je i skontaktuj się z dostawcą.
- Wszelkie prace konserwacyjne, montażowe i naprawcze muszą być wykonywane przez wyspecjalizowanych i autoryzowanych techników lub zalecane przez producenta.
- Ustawić pokrętło regulacji grubości regulujące płytkę grubości w położeniu „0”.
- W sprawie wymiany należy skontaktować się z producentem lub jego przedstawicielem serwisowym.

## Pasek

Pasa nie należy regulować. Należy go wymienić po 3 lub 4 latach.

## Stopy

Stopy mogą ulec pogorszeniu i utracić elastyczność, co zmniejsza stabilność urządzenia. W takim przypadku należy je wymienić.

## Przewód zasilający

Okresowo sprawdzać przewód zasilający pod kątem oznak zużycia. W takim przypadku należy ją wymienić.

## Ostrze

Sprawdzić, czy ostrze nie traci więcej niż 10 mm swojej oryginalnej średnicy. W takim przypadku należy ją wymienić.

## Ostrza — znamiona mieniela

Sprawdzić, czy znamiona szlifierskie zachowują swoją właściwość ścierną podczas operacji wyostrzania. Jeśli nie, należy go wymienić, aby zapobiec uszkodzeniu ostrza.

## Smarowanie prowadnic przesuwnych

Od czasu do czasu nalać krople oleju na okrągłą prowadnicę przesuwną, wzdłuż której wózek porusza się w przód i w tył. Tę operację można wykonać przez otwór (OIL) obok pokrętła grubości.

## Etykieta przetłacznika WŁ./WYŁ.

Jeśli etykiety przetłacznika WŁ./WYŁ. są uszkodzone, należy je wymienić.

## Transport i przechowywanie

- Przed przechowywaniem należy zawsze upewnić się, że urządzenie zostało odłączone od zasilania i całkowicie schłodzone.
- Przechowywać urządzenie w chłodnym, czystym i suchym miejscu.
- Nie wolno kłaść na urządzeniu ciężkich przedmiotów, ponieważ może to spowodować jego uszkodzenie.
- Nie przesuwać urządzenia podczas pracy. Podczas przenoszenia urządzenia odłączyć je od zasilania i przytrzymać je

u dołu.

- Należy zachować szczególną ostrożność podczas przenoszenia lub transportu maszyny ze względu na jej dużą wagę. Z co najmniej 2 osobami lub korzystając z wózka. Przesuwać maszynę powoli, ostrożnie i nigdy nie nachylać jej pod kątem większym niż 45°.

## Rozwiązywanie problemów

Jeśli urządzenie nie działa prawidłowo, należy zapoznać się z poniższą tabelą. Jeśli nadal nie możesz rozwiązać problemu, skontaktuj się z dostawcą/dostawcą usług.

Problem	Możliwa przyczyna	Możliwe rozwiązanie
Urządzenie nie kroi się równomiernie	Tępe ostrze	Ostrze Sharpen
	Brudne urządzenie	Wyczyścić urządzenie
Urządzenie przestaje ciąć	Przegrzany silnik	Pozostawić maszynę do ostygnięcia na dłuższy czas. Termostat bezpieczeństwa silnika zresetuje się automatycznie.
Przewód się nie przesuwa	Brudny suwak	Wyczyścić prowadnicę i nasmarować roztworem Vaseline
	Część jedzenia przykleja się do ostrza.	Wyłączyć urządzenie i odłączyć je od zasilania. Pozwól, aby wszystko się skończyło. Usunąć wszelkie blokady. Przetrzeć ostrze wilgotną szmatką.
Ostrze zatrzymuje się podczas cięcia produktu	Zużyty lub brudny pas klinowy	Skontaktuj się z dostawcą.

## Gwarancja

Wszelkie usterki wpływające na działanie urządzenia, które staną się widoczne w ciągu jednego roku od zakupu, zostaną naprawione poprzez bezpłatną naprawę lub wymianę pod warunkiem, że urządzenie było używane i konserwowane zgodnie z instrukcjami i nie było w żaden sposób używane ani niewłaściwie używane. Nie wpłynię to na Pana/Pani prawa ustawowe. Jeśli urządzenie jest objęte gwarancją, należy określić, gdzie i kiedy zostało zakupione i dołączyć dowód zakupu (np. paragon). Zgodnie z naszą polityką ciągłego rozwoju produktu zastrzegamy sobie prawo do zmiany specyfikacji produktu, opakowania i dokumentacji bez powiadomienia.

## Wyrzucanie i ochrona środowiska

 Podczas wycofywania urządzenia z eksploatacji nie wolno wyrzucać produktu razem z innymi odpadami domowymi. Zamiast tego Twoim obowiązkiem jest utylizacja zużytego sprzętu poprzez przekazanie go do wyznaczonego punktu zbiórki.

Nieprzestrzeganie tej zasady może zostać ukarane zgodnie z obowiązującymi przepisami dotyczącymi utylizacji odpadów. Oddzielna zbiórka i recykling zużytego sprzętu w momencie jego utylizacji pomoże chronić zasoby naturalne i zapewni, że zostanie on poddany recyklingowi w sposób, który chroni zdrowie ludzi i środowisko.

Aby uzyskać więcej informacji na temat tego, gdzie można oddać odpady do recyklingu, należy skontaktować się z lokalną firmą zajmującą się zbiórką odpadów. Producenci i importerzy

nie ponoszą odpowiedzialności za recykling, oczyszczanie i utylizację ekologiczną, bezpośrednio lub za pośrednictwem systemu publicznego.

## Utylizacja maszyny

### Wyłączanie maszyny z eksploatacji

Jeśli z jakiegos powodu konieczne jest wyłączenie urządzenia z eksploatacji, należy upewnić się, że nikt nie może z niego korzystać: należy odłączyć je od zasilania i wyeliminować wszelkie połączenia elektryczne.

## FRANÇAIS

Cher client,

**Merci d'avoir acheté cet appareil HENDI. Lisez attentivement ce manuel d'utilisation, en accordant une attention particulière aux réglementations de sécurité décrites ci-dessous, avant d'installer et d'utiliser cet appareil pour la première fois.**

## Consignes de sécurité

- Utilisez l'appareil uniquement pour l'usage prévu pour lequel il a été conçu, comme décrit dans ce manuel.
- Le fabricant n'est pas responsable des dommages causés par un fonctionnement incorrect et une utilisation incorrecte.
-  **DANGER ! RISQUE DE CHOC ÉLECTRIQUE!** N'essayez pas de réparer l'appareil vous-même. N'immergez pas les composants électriques de l'appareil dans de l'eau ou d'autres liquides. Ne tenez jamais l'appareil sous l'eau courante.
- **NE JAMAIS UTILISER UN APPAREIL ENDOMMAGÉ!** Vérifiez régulièrement que les connexions électriques et le cordon ne sont pas endommagés. Lorsqu'il est endommagé, débranchez l'appareil de l'alimentation électrique. Toute réparation ne doit être effectuée que par un fournisseur ou une personne qualifiée pour éviter tout danger ou blessure.
- **AVERTISSEMENT!** Lors du positionnement de l'appareil, acheminez le câble d'alimentation en toute sécurité si nécessaire pour éviter toute traction involontaire, tout dommage, tout contact avec la surface chauffante ou tout risque de trébuchement.
- **AVERTISSEMENT!** Tant que la prise est branchée, l'appareil est branché sur l'alimentation.
- **AVERTISSEMENT!** TOUJOURS éteindre l'appareil avant de le débrancher de l'alimentation électrique, du nettoyage, de l'entretien ou du stockage.
- Raccordez l'appareil à une prise électrique uniquement avec la tension et la fréquence mentionnées sur l'étiquette de l'appareil.
- Ne touchez pas la prise/les connexions électriques avec des mains mouillées ou humides.
- Tenez l'appareil et les prises/raccordements électriques à l'écart de l'eau et d'autres liquides. Si l'appareil tombe dans l'eau, retirez immédiatement les connexions de l'alimentation électrique. N'utilisez pas l'appareil tant qu'il n'a pas été vérifié par un technicien certifié. Le non-respect de ces instructions entraînera des risques mettant en jeu le pronostic vital.
- Branchez l'alimentation sur une prise électrique facilement accessible afin de pouvoir débrancher immédiatement l'appareil en cas d'urgence.



- Assurez-vous que le cordon n'entre pas en contact avec des objets tranchants ou chauds et tenez-le à l'écart du feu. Ne tirez jamais sur le cordon d'alimentation pour le débrancher de la prise, tirez toujours sur la prise à la place.
- Ne portez jamais l'appareil par son cordon.
- N'essayez jamais d'ouvrir vous-même le boîtier de l'appareil.
- N'insérez pas d'objets dans le boîtier de l'appareil.
- Ne laissez jamais l'appareil sans surveillance pendant l'utilisation.
- Cet appareil doit être utilisé par du personnel qualifié dans la cuisine du restaurant, dans les cantines ou au bar, etc.
- Cet appareil ne doit pas être utilisé par des personnes ayant des capacités physiques, sensorielles ou mentales réduites, ou par des personnes qui manquent d'expérience et de connaissances.
- Cet appareil ne doit en aucun cas être utilisé par des enfants.
- Gardez l'appareil et ses connexions électriques hors de portée des enfants.
- N'utilisez jamais d'accessoires ou d'autres dispositifs que ceux fournis avec l'appareil ou recommandés par le fabricant. Le non-respect de cette consigne peut présenter un risque pour la sécurité de l'utilisateur et endommager l'appareil. Utilisez uniquement des pièces et accessoires d'origine.
- N'utilisez pas cet appareil au moyen d'une minuterie externe ou d'un système de télécommande.
- Ne placez pas l'appareil sur un objet chauffant (essence, électrique, cuisinière à charbon, etc.).
- Ne couvrez pas l'appareil en fonctionnement.
- Ne placez aucun objet sur l'appareil.
- N'utilisez pas l'appareil à proximité de flammes nues, de matériaux explosifs ou inflammables. Utilisez toujours l'appareil sur une surface horizontale, stable, propre, résistante à la chaleur et sèche.
- L'appareil ne convient pas à une installation dans une zone où un jet d'eau pourrait être utilisé.
- Laissez un espace d'au moins 20 cm autour de l'appareil pour la ventilation pendant l'utilisation.
- **AVERTISSEMENT!** Veillez à ce que toutes les ouvertures de ventilation de l'appareil ne soient pas obstruées.

## Instructions de sécurité spéciales

- Cet appareil n'est pas destiné à un usage domestique.
- N'utilisez pas l'appareil sans charge pour éviter toute surchauffe.
- **ATTENTION ! TOUJOURS éteindre la machine et débrancher l'alimentation électrique avant de toucher des pièces de moteur.**
- **AVERTISSEMENT !** Ne tentez pas de contourner un verrouillage de sécurité.
- Si le cordon d'alimentation est endommagé, il doit être remplacé par le fabricant, son agent d'entretien ou des personnes qualifiées similaires afin d'éviter tout danger.
- Cet appareil ne doit pas être utilisé pour couper des aliments surgelés, de la viande ou du poisson, etc.
- N'utilisez pas l'appareil avant qu'il ne soit correctement assemblé avec la lame, la garde-lame et la porte-aliments.
- **AVERTISSEMENT ! TOUJOURS tenir les mains, les cheveux longs et les vêtements éloignés des parties mobiles.**
-  **ATTENTION !** Débrancher avant le nettoyage, l'entretien ou la réparation !

FR



-  **AVERTISSEMENT !** Tenir les mains éloignées de la pièce mobile et de la lame de coupe.
-  **ATTENTION !** Manipulation par deux personnes requise !
-  **ATTENTION !** Lisez le manuel d'instructions avant toute opération, nettoyage ou maintenance !

- H. Relais
- I. Voyant
- J. Découpe thermique
- K. Micro-interrupteur

## Diagramme éclaté avec liste de pièces

210000, 210031, 210048, 210086, 970294

(Fig. 3 à la page 5)

N° de pièce	Nom de la pièce	Quantité
1	Enveloppant	1
2	Tableau de roulement actif	1
3	Saucisse alimentaire	1
4	Disque de protection de lame	1
5	Lame	1
6	Anneau de protection de lame	1
7	Support de plateau	1
8	Aliments et bras fixe	1
9	Douille à bras fixe	1
10	Poignée à bras fixe	1
11	Granulés en plastique	1
12	Moteur	1
13	briquetage du moteur	1
14	Broche à bras fixe Ø12x185	1
15	Boulons de protection de lame	1
16	Roulement à billes 6202	2
17	Roue de courroie de lame Ø66	1
18	Goupille de roue de courroie	1
19	CourroieSV.330	2
20	Maille coulissante	1
21	Ligne électrique	1
22	Axe coulissant	1
23	Bouton avec balance	1
24	Joint à ressort	1
25	Came	1
26	Personnel osculant de la came	1
27	Curseur	1
28	Raccourcissement de l'axe coulissant	2
29	Ressort de l'axe du support de remorquage	2
30	Axe du support de remorquage	1
31	Axe de quadration	1
32	Support de remorquage	1
33	M8x35Vis hexagonale	1

FR

## Utilisation prévue

- Cet appareil est destiné à être utilisé pour des applications commerciales, par exemple dans les cuisines de restaurants, les cantines, les hôpitaux et dans les entreprises commerciales telles que les boulangeries, les boucheries, etc., mais pas pour la production de masse continue d'aliments.
- L'appareil est conçu uniquement pour trancher des aliments, par exemple de la viande, du fromage, du pain, etc. Toute autre utilisation peut endommager l'appareil ou provoquer des blessures corporelles.
- L'utilisation de l'appareil à toute autre fin sera considérée comme une mauvaise utilisation de l'appareil. L'utilisateur sera seul responsable de l'utilisation inappropriée de l'appareil.

## Installation de mise à la terre

Cet appareil est classé en classe de **protection I** et doit être raccordé à une terre de protection. La mise à la terre réduit le risque de choc électrique en fournissant un fil d'évacuation pour le courant électrique.

Cet appareil est équipé d'un cordon d'alimentation avec fiche de mise à la terre ou de connexions électriques avec fil de mise à la terre. Les connexions doivent être correctement installées et mises à la terre.

## Principales parties du produit

(Fig. 1 à la page 4)

1. Aiguiser de lames
2. Plaque d'arrêt
3. Chariot
4. Interrupteur marche/arrêt [blanc (I) : ON ; Noir (O) : OFF]
5. Cadran d'épaisseur de coupe
6. Pince produit
7. Protection de lame
8. Lame
9. Verrouillage du chariot
10. Boulon de protection de lame (non affiché)

**Remarque :** Le contenu de ce manuel s'applique à tous les éléments répertoriés, sauf indication contraire. L'apparence peut varier des illustrations illustrées.

## Schéma du circuit

210000, 210017, 210031, 210048, 210086, 970294

(Fig. 2 à la page 4)

- A. Moteur
- B. Transformateur
- C. Condensateur
- D. Mise à la terre de protection (mise à la terre)
- E. En direct
- F. Neutre
- G. Commutateur



34	Roulement à billes 607	1
35	Bouton du couvercle du support de remorquage	1
36	Relais	1
37	Condensateur	1
38	Dispositif de retenue du condensateur	1
39	Déchetage des boutons	1
40	Interrupteur à bouton	1
41	Carte mère	1
42	Viande	1
43	Déchetage affûteur	1
44	Base du sous-ensemble de l'affûteur	1
45	Base d'affûteuse assemblée	1
46	Bouton de l'aiguiser	2
47	Meule fine Ø45	1
48	Meule brute Ø45	1
49	Broche de pierre frottante	2
50	Printemps	2
51	Goupille du support de l'aiguiser	1
52	Bouton de serrage de l'affûteur	1
53	Mandrin actif pour plinthe	1
54	Pied en caoutchouc	4
55	Goupille de l'anneau de protection de la lame	2
56	Carte de blocage de la viande	1
57	Support d'axe coulissant	2
58	Petite roue de courroie du moteur	1
59	Pilote de lame	1
60	Réglage de la roue à courroie	1
61	Réglage de l'affûteur	1
62	Joint ressort Ø15 pour palier	1
63	Joint ressort Ø15 pour palier	1
64	Écrou à tête carrée du disque de protection de lame	1
65	Boulon de poignée à bras fixe	1
66	Boulon de déflecteur de doigt	2
67	Écrou de déflecteur de doigt	2
68	Boulon du bouton du support	1
69	Joint à ressort Undee	1
70	Boulon impacté par le moteur	1
71	Cale de raclage de viande	2
72	Boulon de raclage de viande	2

73	Boulon de serrage de fixation du condensateur	1
74	Couvercle de palier de plateau A	1
75	Support pour planche à viande	1
76	Couvercle de roulement de plateau B	1
77	Tête fraisée encastrée transversale M6x12	2
78	Boulon de briquetage d'esieu coulissant	4
79	Vis de verrouillage à axe quadridirectionnel	2
80	Boulon de réglage du curseur	1
81	Aimant	1
82	Commutateur aimanté	1
83	Bloc en aluminium	1
84	Microcommutateur	1
85	Verrou en acier inoxydable	1
86	Bloc limité	1
87	Barre en acier inoxydable	1
88	Vis de réglage pour support de plateau	1
89	Joint d'huile	1

FR

## 210017

(Fig. 4 à la page 5)

N° de pièce	Nom de la pièce	Quantité
101	Enveloppant	1
102	Tableau de roulement actif	1
103	Saucisse alimentaire	1
104	Disque de protection de lame	1
105	lame	1
106	Anneau de protection de lame	1
107	Support de plateau	1
108	Bras fixe alimentaire	1
109	Douille à bras fixe	1
110	Poignée	1
111	Granulés en plastique	1
112	Moteur	1
113	briquetage du moteur	1
114	Ligne électrique	1
115	Boulons de protection de lame	1
116	Roulement à billes6204	2
117	Roue de courroie	1
118	Goupille de roue de courroie	1



119	Courroie SV.400	2
120	Base de soutien	1
121	Gaine de câble	1
122	Creuset à larmes	1
123	Déchiquetage des boutons	1
124	Interrupteur à bouton	1
125	Condensateur	1
126	Dispositif de retenue du condensateur	1
127	Vis du personnel orienté	1
128	Bouton avec balance	1
129	Joint à ressort	1
130	Came 300	1
131	Carte mère	1
132	Goupille osculante à came	1
133	Axe coulissant	1
134	Curseur	1
135	Pied en caoutchouc	4
136	Raccourcissement de l'es-sieu coulissant	2
137	Relais	1
138	Ressort de l'axe coulissant	2
139	Axe coulissant du support de remorquage	1
140	Axe de quadrature	1
141	Support de remorquage	1
142	Bouton du support de remorquage	1
143	Déchiquetage affûteur	1
144	Bouton	2
145	Meule fine Ø 45	1
146	Goupille de roue de nettoyage de fraise	2
147	Ressort de roue de nettoyage de fraise	2
148	Meule brute Ø 45	2
149	Bouton de serrage de l'affûteur	1
150	Base de support de l'anneau extérieur	1
151	Roue Ø 4.751	1
152	Broche de pierre frottante	1
153	Base du sous-ensemble de l'affûteur	1
154	broche de la bague de protection de lame	2
155	Goupille du plateau alimentaire	1
156/ 156A	Carte de blocage de la viande	1

157	Support de l'axe coulissant	1
158	Petite roue de courroie du moteur	1
159	Roue de transmission de glissement	1
160	Poignée du support de remorquage	1
161	Axe coulissant 608	1
162	Réglage de la roue à courroie	1
163	Réglage de l'affûteur	1
164	Ø 20 Joint ressort pour palier	1
165	Ø 47 Joint ressort pour trou	1
166	Écrou à tête carrée du disque de protection de lame	1
167	Boulon de poignée à bras fixe	1
168	Boulon de déflecteur de doigt	2
169	Écrou de déflecteur de doigt	2
170	Boulon du bouton du support	1
171	Écrou du bouton du support	1
172	Boulon inférieur du support	1
173	Vis de verrouillage à axe quadridirectionnel	2
174	Boulon de briquetage d'es-sieu coulissant	4
175	Boulon d'axe coulissant	1
176	Ø 12 Sous le joint à ressort	1
177	Cale de raclage de viande	2
178	Boulon de raclage à viande	1
179	Cale de roulement fulcrum	2
180	Boulon de roulement à pointeau	2
181	Verrou en acier inoxydable	1
182	Aimant	1
183	Commutateur aimanté	1
184	Bloc limité	1
185	Microcommutateur	1
186	Couvercle de palier de plateau A	1
187	Couvercle de roulement de plateau B	1
188	Cale de roulement fulcrum	1
189	Joint d'huile	1
190	Barre en acier inoxydable	1
191	Vis de réglage pour support de plateau	1

## Précautions

- L'appareil ne doit être manipulé que par des personnes hautement qualifiées qui respectent les mesures de sécurité décrites dans ce manuel.
- En cas de rotation du personnel, une formation doit être dispensée à l'avance.
- L'appareil est équipé de dispositifs de sécurité aux points dangereux. Cependant, il est recommandé de ne pas toucher la lame et les composants mobiles.
- Avant de commencer les opérations de maintenance, débranchez l'alimentation électrique.
- Évaluer soigneusement les risques résiduels lorsque les dispositifs de protection sont retirés pour le nettoyage et l'entretien.
- Le nettoyage et l'entretien nécessitent une grande concentration.
- Il est absolument nécessaire de contrôler régulièrement le cordon d'alimentation. Un cordon effiloché ou endommagé peut exposer les utilisateurs à un risque élevé de choc électrique.
- Si l'appareil présente des anomalies, ne pas l'utiliser ou essayer de le réparer : veuillez contacter le fournisseur.
- N'utilisez pas l'appareil pour des produits surgelés, de la viande, du poisson avec des os ou d'autres produits que les aliments.
- **Lorsque vous manipulez une petite portion de viande, n'utilisez pas l'appareil sans utiliser le poussoir à viande.**
- **Ne vous tenez pas dans une position dangereuse, la lame peut causer des blessures.**
- Le fabricant et/ou le vendeur ne sont pas responsables dans les cas suivants :
  - si l'appareil a été manipulé par du personnel non autorisé ;
  - si certaines pièces ont été remplacées par des pièces de rechange non originales ;
  - si les instructions incluses dans ce manuel ne sont pas suivies avec précision ;
  - si la fraise n'a pas été nettoyée et huilée avec les bons produits.

## Système de sécurité installé

### Système de sécurité mécanique

Le système de sécurité mécanique de l'appareil décrit dans ce manuel est conforme aux directives CE 2006/42 et aux réglementations EN 1974. Le système de sécurité comprend :

- protège-lame
- bague
- couvercle de lame
- poussoir à viande
- bouton poussoir à viande avec écrou annulaire et entretoise
- cache-mains sur le plateau alimentaire

### Système de sécurité électrique

L'appareil est équipé de :

- un micro-interrupteur qui arrête l'appareil si la barre d'accouplement du protège-lame est retirée ; le micro-interrupteur empêche le redémarrage de l'appareil si le protège-lame n'a pas été mis en position d'arrêt.
- un relais dans le boîtier de commande qui nécessite le redémarrage de l'appareil en cas de coupure de courant.

Même si l'appareil de la version CE est équipé de protections électriques et mécaniques (lorsque l'appareil est en fonctionnement et pour les opérations de maintenance et de nettoyage), il existe toujours des RISQUES RÉSIDUELS qui ne peuvent pas être complètement éliminés ; ces risques sont spécifiés dans ce manuel sous « **AVERTISSEMENT ! / DANGER ! / ATTENTION !** ». La lame et les autres parties de la machine peuvent provoquer des coupures et des blessures.

## Préparation avant utilisation

- Retirez tous les emballages et emballages de protection.
- Vérifiez que l'appareil est en bon état et avec tous les accessoires. En cas de livraison incomplète ou endommagée, veuillez contacter immédiatement le fournisseur. Dans ce cas, n'utilisez pas l'appareil.
- Nettoyez les accessoires et l'appareil avant utilisation (voir => Nettoyage et entretien).
- Assurez-vous que l'appareil est complètement sec.
- Placez l'appareil sur une surface horizontale, stable et résistante à la chaleur, sans risque d'éclaboussures d'eau.
- Conservez l'emballage si vous avez l'intention de stocker votre appareil à l'avenir.
- Conservez le manuel de l'utilisateur pour référence ultérieure.

**REMARQUE !** En raison des résidus de fabrication, l'appareil peut émettre une légère odeur lors des premières utilisations. Ceci est normal et n'indique aucun défaut ou danger. Assurez-vous que l'appareil est bien ventilé.

## Installation ou montage et démontage

Les opérations de montage ou de démontage de l'appareil sont effectuées avec l'appareil arrêté et déconnecté de l'alimentation électrique.

**ATTENTION !** Tout travail d'installation, de maintenance et de réparation doit être effectué uniquement par un technicien qualifié et autorisé.

### Aiguiseur (Fig. 5 à la page 6)

1. Fixez le module d'affûtage de manière à ce que la lame ne se déplace pas entre les roues.
2. Fixez le dispositif d'affûtage à la machine en serrant le support. Vérifiez que le dispositif d'affûtage est bien fixé avant d'utiliser la machine.

**REMARQUE !** Le dispositif d'affûtage est équipé d'un interrupteur de sécurité. Si le dispositif d'affûtage n'est pas correctement fixé, vous ne pourrez pas utiliser l'appareil.

### Protection de la main (Fig. 6, page 6)

1. Placez les deux vis dans le chariot.
2. Fixez le protège-main.
3. Placez les deux rondelles sur les boulons blancs.
4. Vissez les deux écrous bombés.

**REMARQUE !** Il est conseillé de ne pas utiliser l'appareil si le protège-main n'est pas fixé comme indiqué ! Il s'agit de dispositifs de sécurité qui éviteront les blessures possibles. Si vous ne fixez pas ces caractéristiques, il y aura un risque de blessure.



## Mode d'emploi

L'appareil doit être installé sur une table de travail adaptée aux dimensions générales indiquées dans les « Spécifications techniques » ; par conséquent, il doit être suffisamment grand, bien nivelé, sec, lisse, résistant, stable et placé à une hauteur de 80 cm du sol.

De plus, la machine doit être installée dans une pièce avec une humidité maximale de 75 % à une température comprise entre 5 °C et 35 °C, c'est-à-dire dans un environnement qui ne contribue pas à la défaillance de l'appareil.

**IMPORTANT !** Toutes les pièces (poussoir de viande, couvercle de main, aiguiser de lame) doivent être installées, assemblées et fixées avant utilisation.

- Positionnez l'appareil de sorte que l'interrupteur marche/arrêt soit orienté vers l'utilisateur.
- Si l'aiguiser de lame n'a pas été installé, procédez comme suit :
  - Positionner l'aiguiser de lame dans son support de sorte que la lame ne s'étende pas entre les engrenages.
  - Serrez la vis de sécurité sur l'aiguiser de lame.
  - Remarque ! L'appareil est équipé d'un interrupteur de sécurité et s'éteint automatiquement si le dispositif d'affûtage est retiré)
- Poussez la fiche dans la prise murale.
- Tournez le cadran avec l'échelle graduée à l'épaisseur de coupe souhaitée.
- Allumez l'appareil en appuyant sur la touche « BLANC (I) » de l'interrupteur MARCHE/ARRÊT.
- Placez le produit alimentaire sur le chariot et ajustez la pince pour maintenir le produit fermement en place. S'assurer que le produit est positionné contre la plaque d'arrêt.
- Une fois le produit coupé, éteignez l'appareil en appuyant sur le bouton « NOIR (O) » de l'interrupteur MARCHE/ARRÊT.
- Remettez le cadran d'épaisseur sur « 0 ».

### Comment verrouiller la trancheuse

(Fig. 7 à la page 6)

1. Tournez le bouton dans le sens antihoraire.
2. Continuer à tourner le bouton jusqu'à ce qu'il soit complètement desserré.
3. Déplacez le chariot à la bonne position, la trancheuse sera automatiquement verrouillée.

### Comment déverrouiller la trancheuse

(Fig. 8 à la page 6)

Tournez le bouton dans le sens horaire pour déverrouiller la trancheuse. Le bouton doit être tourné complètement pour serrer le chariot.

### Chargement et tranchage des denrées alimentaires

**AVERTISSEMENT !** Les produits à couper doivent être chargés sur le plateau alimentaire uniquement lorsque le bouton de réglage de l'épaisseur est réglé sur la position « 0 ». Faites attention à la lame et aux bords tranchants.

La procédure est la suivante :

- une fois que le produit a été chargé sur le plateau alimentaire et placé contre l'assiette, arrêtez-le avec le bras fourni avec les points de préhension ;
- ajuster le bouton de réglage de l'épaisseur de manière à obtenir l'épaisseur de coupe souhaitée ;
- pour éviter les accidents, l'opérateur doit faire face à la ma-

chine et adopter une position correcte : placer la main annulaire sur le poussoir à viande, puis celle de gauche à côté du déflecteur (**ne pas toucher la lame**) ; le corps doit être perpendiculaire à la surface de travail (voir Fig.9, page 7).

**AVERTISSEMENT !** Soyez très attentif : aucune partie de votre corps ne doit entrer en contact avec la lame (voir Fig. 10 à la page 7) ;

- appuyez sur le bouton de mise sous tension « I » ;
- poussez doucement le chariot (plateau alimentaire + poussoir à viande + tige) vers la lame sans exercer de pression sur les denrées alimentaires avec le poussoir à viande car ils ont leur propre force de gravité qui exerce une pression sur la jauge d'épaisseur. La lame coupera facilement les denrées alimentaires et l'appareil sera guidé par le déflecteur sur la plaque de collecte (voir Fig. 11 à la page 7) ;
- ne faites pas fonctionner l'appareil sans denrées alimentaires ;
- une fois que les aliments ont été coupés, placez le bouton de réglage de l'épaisseur sur la position « 0 » et éteignez l'appareil en appuyant sur la touche « 0 » de l'interrupteur MARCHE/ARRÊT ;
- réaffûter la lame dès que les coupes présentent une surface rugueuse ou effilochée et que la coupe devient difficile (voir ==> « Aiguiser la lame » sous « Instructions d'utilisation »).

### Aiguiser la lame

**AVERTISSEMENT !** Avant de procéder à l'affûtage de la lame, rester attentif aux RISQUES RÉSIDUELS (voir ==> Système de sécurité installé) qui font référence au risque de blessure si les instructions ci-dessous ne sont pas suivies.

La lame doit être affûtée périodiquement et dès qu'elle devient mousse ; les instructions détaillées ci-dessous doivent être suivies :

- déconnecter l'alimentation électrique ;
  - placer le bouton de réglage de l'épaisseur en ajustant la plaque d'épaisseur en position « 0 » ;
  - Nettoyer la lame avec précision à l'alcool pour éliminer la graisse ;
  - Dévisser le bouton de verrouillage de l'aiguiser (10, Fig. 12, page 7), soulever (a) l'aiguiser (1, Fig. 12, page 7) jusqu'à la position de verrouillage et le faire pivoter de 180°. Puis laissez-la se déplacer jusqu'à l'extrémité de sorte que la lame soit positionnée entre les deux aiguisers. Verrouiller le bouton ;
  - Allumez la trancheuse en appuyant sur le bouton « I » (ON) ;
  - Appuyer sur le petit bouton (13, Fig. 11, page 7), laisser la lame tourner contre l'aiguiser pendant 30/40 s pour produire une bavure tranchante sur le bord de la lame ;
  - Appuyer simultanément sur les boutons pendant 3/4 secondes (11 et 12, Fig. 14, page 7), puis les laisser simultanément ;
  - Il est recommandé de nettoyer les aiguisers à la fin de l'affûtage (voir ==> Nettoyage de l'affûteur) ;
  - Une fois l'affûtage terminé, remplacez la coupe dans son réglage d'origine en procédant en sens inverse.
  - Après l'affûtage, la lame doit être nettoyée (voir ==> Nettoyage de la lame, du protège-lame et de l'anneau)
- REMARQUE : Ne pas prolonger l'opération de fraisage au-delà de 3/4 sec. afin d'éviter la torsion dangereuse de l'arête de coupe de la lame.**

La lame doit être remplacée lorsqu'elle ne peut plus être af-



fûtée ou lorsque l'espace entre le bord de la lame et le protège-lame dépasse 6 mm.

## Nettoyage et entretien

- **ATTENTION** ! Débranchez toujours l'appareil de l'alimentation et refroidissez-le avant de le ranger, de le nettoyer et de l'entretenir.
- N'utilisez pas de jet d'eau ou de nettoyeur à vapeur pour le nettoyage et ne poussez pas l'appareil sous l'eau, car les pièces risquent d'être mouillées et une décharge électrique pourrait en résulter.
- Si l'appareil n'est pas maintenu dans un bon état de propreté, cela peut nuire à sa durée de vie et entraîner une situation dangereuse.
- Les résidus alimentaires doivent être régulièrement nettoyés et retirés de l'appareil. Si l'appareil n'est pas nettoyé correctement, il réduira sa durée de vie et peut entraîner une situation dangereuse pendant l'utilisation.
- **DANGER DE BLESSURE** ! Il convient de prendre des précautions lors de la manipulation des lames coupantes pendant le nettoyage.
- **AVERTISSEMENT** ! Prêter attention aux risques résiduels dus à la coupe et/ou aux arêtes vives. Porter des gants de protection (non fournis).

### Nettoyage

- Nettoyez la surface extérieure refroidie avec un chiffon ou une éponge légèrement humidifiée avec une solution de savon doux.
- Pour des raisons d'hygiène, l'appareil doit être nettoyé avant et après utilisation.
- Éviter tout contact avec l'eau des composants électriques.
- N'immergez jamais l'appareil dans de l'eau ou d'autres liquides.
- N'utilisez jamais d'agents nettoyants agressifs, d'éponges abrasives ou d'agents nettoyants contenant du chlore. N'utilisez pas de laine d'acier, d'ustensiles métalliques ou d'objets pointus ou tranchants pour le nettoyage. N'utilisez pas d'essence ou de solvants !
- Le nettoyage de l'appareil doit être effectué au moins une fois par jour ou plus fréquemment, si nécessaire.
- Le nettoyage doit être extrêmement précis pour les parties de l'appareil qui sont directement ou indirectement en contact avec des aliments.
- Placez le bouton de réglage de l'épaisseur en position « 0 ».

### Nettoyage du plateau alimentaire

(Fig. 15 à la page 8)

Le chariot (plateau alimentaire + bras + tige) est facilement amovible :

- régler le bouton de réglage de l'épaisseur en position « 0 » [5] ;
- régler le chariot [13] à la fin de son fonctionnement (a) près des commandes ;
- dévisser la vis [14], faire glisser le chariot vers le haut (b) ;
- après avoir retiré le chariot, il est possible de nettoyer avec précision le plateau alimentaire avec de l'eau chaude et un détergent neutre (pH 7).

### Nettoyage de la lame, du protège-lame et de l'anneau

Retirez le couvercle du protège-lame en dévissant la goupille à l'arrière de l'appareil (Fig. 16, page 8).

**AVERTISSEMENT** ! Le nettoyage des lames doit être effectué avec un chiffon humide et des gants de protection (non fournis).

Pour nettoyer la surface opposée de la lame, il est nécessaire de retirer la lame.

La lame doit être retirée comme suit (voir Fig. 17 à la page 8) :

- démonter le protège-lame ;
- retirer l'aiguiseur (a) et sortir la lame de la protection de l'anneau de lame en tournant le bouton de réglage de l'épaisseur ;
- desserrez les 3 ou 4 vis [15] (selon le modèle) qui fixent la lame ;
- Retirez la lame directement.

**AVERTISSEMENT** ! Prêter attention aux risques résiduels dus à la coupe et/ou aux arêtes vives. Porter des gants de protection (non fournis).

Le protège-lame doit être nettoyé avec de l'eau chaude et un détergent neutre.

### Nettoyage de l'aiguiseur

- L'opération de nettoyage de l'aiguiseur est réalisée en frottant les grains de beauté de meulage avec une brosse. Les grains de beauté doivent être placés en position de sécurité, ce qui signifie qu'ils doivent être tournés vers le côté opposé à la lame.

### Nettoyage du déflecteur

- Pour retirer le déflecteur, dévisser les deux vis [16] du déflecteur (voir Fig. 18 à la page 8).
- Nettoyer le déflecteur avec de l'eau chaude et un détergent neutre.

### Maintenance

- Vérifiez régulièrement le fonctionnement de l'appareil pour éviter les accidents graves.
- Si vous constatez que l'appareil ne fonctionne pas correctement ou qu'il y a un problème, arrêtez de l'utiliser, éteignez-le et contactez le fournisseur.
- Tous les travaux d'entretien, d'installation et de réparation doivent être effectués par des techniciens spécialisés et autorisés, ou recommandés par le fabricant.
- Placez le bouton de réglage de l'épaisseur en position « 0 ».
- Veuillez appeler le fabricant ou son agent de service pour tout remplacement.

### Ceinture

La courroie ne doit pas être réglée. Il doit être remplacé après 3 ou 4 ans.

### Pieds

Les pieds peuvent se détériorer et perdre en élasticité, réduisant ainsi la stabilité de l'appareil. Dans ce cas, ils doivent être remplacés.

### Cordon d'alimentation

Vérifiez régulièrement que le cordon d'alimentation ne présente aucun symptôme d'usure. Dans ce cas, il doit être remplacé.



## Lame

Vérifier que la lame ne perd pas plus de 10 mm de son diamètre d'origine. Dans ce cas, il doit être remplacé.

## Aiguiseur -grains de beauté broyants

Vérifier que les grains de beauté de meulage conservent leur propriété abrasive pendant les opérations d'affûtage. Si ce n'est pas le cas, il doit être remplacé pour éviter d'endommager la lame.

## Lubrification des guides coulissants

De temps en temps, versez quelques gouttes d'huile sur le guide coulissant rond le long duquel le chariot se déplace d'avant en arrière. Cette opération peut être effectuée par l'ouverture (OIL) à côté du bouton de réglage de l'épaisseur.

## Étiquette de l'interrupteur MARCHÉ/ARRÊT

Si les étiquettes de l'interrupteur MARCHÉ/ARRÊT ont été endommagées, dans ce cas, elles doivent être remplacées.

## Transport et stockage

- Avant le stockage, assurez-vous toujours que l'appareil a été débranché de l'alimentation et complètement refroidi.
- Rangez l'appareil dans un endroit frais, propre et sec.
- Ne placez jamais d'objets lourds sur l'appareil, car cela pourrait l'endommager.
- Ne déplacez pas l'appareil lorsqu'il est en cours de fonctionnement. Débranchez l'appareil de l'alimentation électrique lorsque vous le déplacez et maintenez-le en bas.
- Il faut faire particulièrement attention lors du déplacement ou du transport de la machine en raison de son poids lourd. Avec au moins 2 personnes ou en utilisant un chariot. Déplacez la machine lentement, avec précaution et ne l'inclinez jamais à plus de 45°.

## Dépannage

Si l'appareil ne fonctionne pas correctement, consultez le tableau ci-dessous pour connaître la solution. Si vous ne parvenez toujours pas à résoudre le problème, veuillez contacter le fournisseur/prestataire de services.

Problème	Cause possible	Solution possible
L'appareil ne coupe pas uniformément	Lame émoussée	Lame aiguisée
	Appareil sale	Nettoyage de l'appareil
L'appareil arrête de trancher	Moteur surchauffé	Laissez la machine refroidir pendant une période prolongée. Le thermostat de sécurité du moteur se réinitialise automatiquement.
Le chariot ne glisse pas	Barre coulissante sale	Nettoyer la barre coulissante et lubrifier avec de la vaseline
	Des aliments collent à la lame.	Éteignez et débranchez l'appareil. Laissez-le s'arrêter complètement. Éliminer tout blocage. Essayez la lame avec un chiffon humide.
La lame s'arrête lorsque le produit est coupé	courroie trapézoïdale usée ou sale	Contactez le fournisseur.

## Garantie

Tout défaut affectant le fonctionnement de l'appareil qui devient apparent dans l'année suivant l'achat sera réparé ou remplacé gratuitement à condition que l'appareil ait été utilisé et entretenu conformément aux instructions et qu'il n'ait pas été utilisé de manière abusive ou abusive de quelque manière que ce soit. Vos droits statutaires ne sont pas affectés. Si l'appareil est revendiqué sous garantie, indiquez où et quand il a été acheté et incluez une preuve d'achat (par ex., reçu). Conformément à notre politique de développement continu des produits, nous nous réservons le droit de modifier les spécifications du produit, de l'emballage et de la documentation sans préavis.

## Mise au rebut et environnement



Lors de la mise hors service de l'appareil, le produit ne doit pas être mis au rebut avec d'autres déchets ménagers. Il est de votre responsabilité de vous débarrasser de vos déchets en les remettant à un point de collecte désigné. Le non-respect de cette règle peut être sanctionné conformément aux réglementations applicables en matière d'élimination des déchets. La collecte et le recyclage séparés de vos déchets au moment de leur élimination contribueront à préserver les ressources naturelles et à garantir qu'ils sont recyclés d'une manière qui protège la santé humaine et l'environnement. Pour plus d'informations sur l'endroit où vous pouvez déposer vos déchets pour recyclage, veuillez contacter votre entreprise locale de collecte des déchets. Les fabricants et les importateurs ne sont pas responsables du recyclage, du traitement et de l'élimination écologique, que ce soit directement ou par le biais d'un système public.

## Élimination de la machine

### Mise hors service de la machine

Si, pour une raison quelconque, il est nécessaire de mettre la machine hors service, assurez-vous que personne ne peut l'utiliser : débranchez-la du secteur et éliminez les connexions électriques.

## ITALIANO

### Gentile cliente,

**Grazie per aver acquistato questo elettrodomestico HENDI. Prima di installare e utilizzare questo apparecchio per la prima volta, leggere attentamente il presente manuale d'uso, prestando particolare attenzione alle norme di sicurezza descritte di seguito.**

### Istruzioni di sicurezza

- Utilizzare l'apparecchiatura solo per lo scopo per cui è stata progettata, come descritto nel presente manuale.
- Il produttore non è responsabile per eventuali danni causati da un funzionamento errato e da un uso improprio.
- **PERICOLO! RISCHIO DI SCOSSE ELETTRICHE!** Non tentare di riparare l'apparecchiatura da soli. Non immergere le parti elettriche dell'apparecchiatura in acqua o altri liquidi. Non tenere mai l'apparecchiatura sotto l'acqua corrente.







### • **NON UTILIZZARE MAI UN APPARECCHIO DANNEGGIATO!**

Controllare regolarmente che i collegamenti elettrici e il cavo non presentino danni. Se danneggiato, scollegare l'apparecchiatura dall'alimentazione. Eventuali riparazioni devono essere eseguite solo da un fornitore o da una persona qualificata per evitare pericoli o lesioni.

- **AVVERTENZA!** Quando si posiziona l'apparecchiatura, instradare il cavo di alimentazione in modo sicuro, se necessario, per evitare di tirare involontariamente, danneggiarsi, venire a contatto con la superficie di riscaldamento o causare un pericolo di inciampo.
- **AVVERTENZA!** Finché la spina è nella presa, l'apparecchiatura è collegata all'alimentazione.
- **AVVERTENZA!** Spegnerne SEMPRE l'apparecchiatura prima di scollegarla dall'alimentazione, dalla pulizia, dalla manutenzione o dalla conservazione.
- Collegare l'apparecchiatura solo a una presa elettrica con la tensione e la frequenza indicate sull'etichetta dell'apparecchiatura.
- Non toccare la spina/i collegamenti elettrici con le mani bagnate o umide.
- Tenere l'apparecchiatura e la spina/le connessioni elettriche lontane dall'acqua e da altri liquidi. Se l'apparecchiatura cade in acqua, rimuovere immediatamente i collegamenti dell'alimentazione. Non utilizzare l'apparecchiatura finché non è stata controllata da un tecnico certificato. La mancata osservanza di queste istruzioni causerà rischi potenzialmente letali.
- Collegare l'alimentatore a una presa elettrica facilmente accessibile in modo da poter scollegare immediatamente l'apparecchiatura in caso di emergenza.
- Assicurarsi che il cavo non entri in contatto con oggetti affilati o caldi e tenerlo lontano da fiamme libere. Non tirare mai il cavo di alimentazione per scollegarlo dalla presa, tirare sempre la spina.
- Non trasportare mai l'apparecchiatura per il cavo.
- Non tentare mai di aprire autonomamente l'alloggiamento dell'apparecchiatura.
- Non inserire oggetti nell'alloggiamento dell'apparecchiatura.
- Non lasciare mai l'apparecchiatura incustodita durante l'uso.
- Questo apparecchio deve essere utilizzato da personale qualificato in cucina del ristorante, mense o personale del bar, ecc.
- Questo apparecchio non deve essere utilizzato da persone con ridotte capacità fisiche, sensoriali o mentali o da persone che non hanno esperienza e conoscenza.
- Questo apparecchio non deve mai essere utilizzato dai bambini.
- Tenere l'apparecchiatura e i relativi collegamenti elettrici fuori dalla portata dei bambini.
- Non utilizzare mai accessori o altri dispositivi diversi da quelli forniti con l'apparecchiatura o raccomandati dal produttore. La mancata osservanza di questa indicazione potrebbe rappresentare un rischio per la sicurezza dell'utente e danneggiare l'apparecchiatura. Utilizzare solo parti e accessori originali.
- Non utilizzare l'apparecchiatura mediante un timer esterno o un sistema di controllo remoto.
- Non posizionare l'apparecchiatura su un oggetto riscaldante (benzina, elettrica, cucina a carbone, ecc.).
- Non coprire l'apparecchiatura in funzione.
- Non posizionare oggetti sopra l'apparecchiatura.

- Non utilizzare l'apparecchiatura in prossimità di fiamme libere, materiali esplosivi o infiammabili. Utilizzare sempre l'apparecchiatura su una superficie orizzontale, stabile, pulita, resistente al calore e asciutta.
- L'apparecchiatura non è adatta per l'installazione in un'area in cui è possibile utilizzare un getto d'acqua.
- Lasciare uno spazio di almeno 20 cm intorno all'apparecchiatura per la ventilazione durante l'uso.
- **AVVERTENZA!** Mantenere tutte le aperture di ventilazione dell'apparecchiatura libere da ostruzioni.

### Istruzioni di sicurezza speciali

- Questo apparecchio non è destinato all'uso domestico.
- Non utilizzare l'apparecchiatura senza carico per evitare il surriscaldamento.
- **ATTENZIONE!** Spegnerne SEMPRE la macchina e scollegare l'alimentazione prima di toccare qualsiasi parte del motore.
- **AVVERTENZA!** Non tentare di bypassare alcun interblocco di sicurezza.
- Se il cavo di alimentazione è danneggiato, deve essere sostituito dal produttore, dal suo agente di assistenza o da persone qualificate analogamente per evitare pericoli.
- Questo apparecchio non deve essere utilizzato per tagliare cibi congelati, carne o pesce, ecc.
- Non utilizzare l'apparecchiatura prima di averla montata correttamente con la lama, la protezione della lama e il porta alimenti.
- **AVVERTENZA!** Tenere SEMPRE mani, capelli lunghi e indumenti lontani dalle parti mobili.
-  **ATTENZIONE!** Scollegare prima della pulizia, della manutenzione o della riparazione!
-  **AVVERTENZA!** Tenere le mani lontane dalla parte mobile e dalla lama di taglio.
-  **ATTENZIONE!** È necessaria la manipolazione di due persone!
-  **ATTENZIONE!** Leggere il manuale di istruzioni prima dell'uso, della pulizia o della manutenzione!

### Uso previsto

- Questo apparecchio è destinato ad essere utilizzato per applicazioni commerciali, ad esempio nelle cucine di ristoranti, mense, ospedali e in imprese commerciali come panetterie, macherie, ecc., ma non per la produzione di massa continua di alimenti.
- L'apparecchiatura è progettata solo per affettare alimenti, ad es. carne, formaggio, pane, ecc. Qualsiasi altro utilizzo può causare danni all'apparecchiatura o lesioni personali.
- Il funzionamento dell'apparecchiatura per qualsiasi altro scopo sarà considerato un uso improprio del dispositivo. L'utente sarà l'unico responsabile per l'uso improprio del dispositivo.

### Installazione di messa a terra

Questa apparecchiatura è classificata come classe di **protezione I** e deve essere collegata a una messa a terra di protezione. La messa a terra riduce il rischio di scosse elettriche fornendo un filo di fuga per la corrente elettrica. Questo apparecchio è dotato di un cavo di alimentazione con spina di messa a terra o di collegamenti elettrici con filo di



messa a terra. I collegamenti devono essere installati e messi a terra correttamente.

## Parti principali del prodotto

(Fig. 1 a pagina 4)

1. Affilatrice per lame
2. Piastra di arresto
3. Carrello
4. Interruttore On/Off [Bianco (I): ON; Nero (O): OFF]
5. Quadrante spessore sezione
6. Morsetto del prodotto
7. Protezione della lama
8. Lama
9. Blocco carrello
10. Bullone di protezione della lama (non visualizzato)

**Nota:** Il contenuto di questo manuale si applica a tutti gli elementi elencati, salvo diversamente specificato. L'aspetto può variare rispetto alle illustrazioni mostrate.

## Diagramma del circuito

210000, 210017, 210031, 210048, 210086, 970294

(Fig. 2 a pagina 4)

- A. Motore
- B. Trasformatore
- C. Condensatore
- D. Messa a terra di protezione (messa a terra)
- E. Dal vivo
- F. Neutro
- G. Interruttore
- H. Relè
- I. Spia
- J. Interruttore termico
- K. Microinterruttore

## Diagramma esploso con elenco delle parti

210000, 210031, 210048, 210086, 970294

(Fig. 3 a pagina 5)

Codice	Nome parte	Quantità
1	Racchiusore	1
2	Patrocino attivo	1
3	Salvacibo	1
4	Disco di protezione della lama	1
5	Lama	1
6	Anello di protezione della lama	1
7	Staffa vassoio	1
8	Cibo e braccio fisso	1
9	Boccola a braccio fisso	1
10	Maniglia a braccio fisso	1
11	Granuli di plastica	1
12	Motore	1
13	Briqueting motorio	1
14	Perno a braccio fisso Ø12x185	1

15	Bulloni di protezione della lama	1
16	Cuscinetto a sfere 6202	2
17	Ruota della cinghia della lama Ø66	1
18	Perno della ruota della cinghia	1
19	CinghieSV.330	2
20	Piastrina di pacciamatura	1
21	Linea di alimentazione	1
22	Asse scorrevole	1
23	Manopola con scala	1
24	Guarnizione a molla	1
25	Camma	1
26	Personale osculante della camma	1
27	Barra di scorrimento	1
28	Briquet con asse scorrevole	2
29	Molla dell'asse della staffa di traino	2
30	Asse della staffa di traino	1
31	Asse quadrato	1
32	Staffa di traino	1
33	M8x35Vite esagonale	1
34	Cuscinetto a sfere 607	1
35	Manopola del coperchio della staffa di traino	1
36	Relè	1
37	Condensatore	1
38	Fermo del condensatore	1
39	Bottone pacciamatura	1
40	Interruttore a pulsante	1
41	Scheda madre	1
42	Raschietto	1
43	Pacciamatura di affilatrice	1
44	Base affilatrice del sottogruppo	1
45	Base dell'affilatrice montata	1
46	Pulsante dell'affilatrice	2
47	Mola fine Ø45	1
48	Mola grezza Ø45	1
49	Perno di pietra sfregante	2
50	Primavera	2
51	Perno della staffa dell'affilatrice	1
52	Affilatrice serrare la manopola	1
53	Mandrino di clapboard attivo	1
54	Piede in gomma	4



55	Perno dell'anello di protezione della lama	2
56	Scheda di blocco della carne	1
57	Staffa dell'asse scorrevole	2
58	Piccola ruota della cinghia del motore	1
59	Cacciavetrini	1
60	Impostazione della ruota della cinghia	1
61	Impostazione affilatrice	1
62	Ø15 Guarnizione a molla per cuscinetto	1
63	Ø15 Guarnizione a molla per cuscinetto	1
64	Dado a testa quadrata del disco di protezione della lama	1
65	Bullone maniglia a braccio fisso	1
66	Bullone deflettore a dito	2
67	Dado deflettore a dita	2
68	Bullone della manopola della staffa	1
69	Ghiacciaia a molla Undee	1
70	Bullone impattato dal motore	1
71	Spessore di raschiatura della carne	2
72	Bullone raschietto per carne	2
73	Bullone del morsetto di fissaggio del condensatore	1
74	Coperchio cuscinetto vassoio A	1
75	Staffa della scheda della carne	1
76	Coperchio cuscinetto vassoio B	1
77	Testa svasata a incasso incrociato M6x12	2
78	Bullone per briquetting dell'asse scorrevole	4
79	Vite di bloccaggio asse quadrato	2
80	Bullone di regolazione cursore	1
81	Magnete	1
82	Interruttore magnetico	1
83	Blocco in alluminio	1
84	Microinterruttore	1
85	Blocco in acciaio inossidabile	1
86	Blocco limitato	1
87	Barra in acciaio inossidabile	1
88	Vite di fissaggio per staffa del vassoio	1
89	Paraolio	1

**210017**  
**(Fig. 4 a pagina 5)**

Codice	Nome parte	Quantità
101	Racchiusura	1
102	Patrocino attivo	1
103	Salvacibo	1
104	Disco della lama di protezione	1
105	lama	1
106	Anello di protezione della lama	1
107	Staffa vassoio	1
108	Cibo a braccio fisso	1
109	Boccola a braccio fisso	1
110	Impugnatura	1
111	Granuli di plastica	1
112	Motore	1
113	Briquetting motorio	1
114	Linea di alimentazione	1
115	Bulloni di protezione della lama	1
116	Cuscinetto a sfere 6204	2
117	Ruota della cinghia	1
118	Perno della ruota della cinghia	1
119	Cintura SV.400	2
120	Base di supporto	1
121	Giacca a treccie	1
122	Raschietto	1
123	Bottone pacciamatura	1
124	Interruttore a pulsante	1
125	Condensatore	1
126	Fermo del condensatore	1
127	Vite del personale orientato	1
128	Manopola con scala	1
129	Guarnizione a molla	1
130	Camma 300	1
131	Scheda madre	1
132	Perno osculante della camma	1
133	Asse scorrevole	1
134	Barra di scorrimento	1
135	Piede in gomma	4
136	Briquetting dell'asse scorrevole	2
137	Relè	1
138	Molla dell'asse scorrevole	2

IT



139	Asse scorrevole della staffa di traino	1
140	Asse quadrato	1
141	Staffa di traino	1
142	Pulsante della staffa di traino	1
143	Pacciamatura di affilatrice	1
144	Pulsante	2
145	Mola fine Ø 45	1
146	Perno della ruota di pulizia della fresa	2
147	Molla della ruota di pulizia della fresa	2
148	Mola grezza Ø 45	2
149	Affilatrice serrare la manopola	1
150	Base di supporto dell'anello esterno	1
151	Ruota Ø 4.751	1
152	Perno di pietra sfregante	1
153	Base affilatrice del sottogruppo	1
154	perno dell'anello di guading della lama	2
155	Perno del vassoio per alimenti	1
156/ 156A	Scheda di blocco della carne	1
157	Staffa dell'asse scorrevole	1
158	Piccola ruota della cinghia del motore	1
159	Far scorrere la ruota di trasmissione	1
160	Maniglia della staffa di traino	1
161	Asse scorrevole 608	1
162	Impostazione della ruota della cinghia	1
163	Impostazione affilatrice	1
164	Ø 20 Guarnizione a molla per cuscinetto	1
165	Ø 47 Guarnizione a molla per foro	1
166	Dado a testa quadrata del disco di protezione della lama	1
167	Bullone maniglia a braccio fisso	1
168	Bullone deflettore a dito	2
169	Dado deflettore a dita	2
170	Bullone della manopola della staffa	1
171	Dado manopola staffa	1
172	Bullone inferiore staffa	1
173	Vite di bloccaggio asse quadrato	2
174	Bullone per briquetting dell'asse scorrevole	4
175	Bullone asse scorrevole	1
176	Ø 12 Guarnizione sotto la molla	1

177	Spessore di raschiatura della carne	2
178	Bullone raschietto per carne	1
179	Spessore cuscinetto fulcro	2
180	Bullone cuscinetto fulcro	2
181	Blocco in acciaio inossidabile	1
182	Magnete	1
183	Interruttore magnetico	1
184	Blocco limitato	1
185	Microinterruttore	1
186	Coperchio cuscinetto vassoio A	1
187	Coperchio cuscinetto vassoio B	1
188	Spessore cuscinetto fulcro	1
189	Paraolio	1
190	Barra in acciaio inossidabile	1
191	Vite di fissaggio per staffa del vassoio	1

## Precauzioni

- L'apparecchiatura deve essere maneggiata solo da personale altamente qualificato che segua le misure di sicurezza descritte in questo manuale.
- In caso di rotazione del personale, la formazione deve essere fornita in anticipo.
- L'apparecchiatura è dotata di dispositivi di sicurezza nei punti pericolosi. Tuttavia, si consiglia di non toccare la lama e i componenti in movimento.
- Prima di iniziare le operazioni di manutenzione, scollegare l'alimentazione.
- Valutare attentamente i rischi residui quando i dispositivi di protezione vengono rimossi per la pulizia e la manutenzione.
- La pulizia e la manutenzione richiedono una grande concentrazione.
- È assolutamente necessario un controllo regolare del cavo di alimentazione. Un cavo sfilacciato o danneggiato può esporre gli utenti a un grande rischio di scosse elettriche.
- Se il dispositivo mostra anomalie, non utilizzarlo o cercare di ripararlo: contattare il fornitore.
- Non utilizzare l'apparecchiatura per prodotti congelati, carne, pesce con ossa o altri prodotti diversi dagli alimenti.
- **Quando si tratta di una piccola porzione di carne, non utilizzare l'apparecchiatura senza utilizzare lo spingi carne.**
- **Non stare in piedi in una posizione pericolosa, la lama può causare lesioni.**
- Il produttore e/o il venditore non sono responsabili nei seguenti casi:
  - se l'apparecchiatura è stata maneggiata da personale non autorizzato;
  - se alcune parti sono state sostituite con parti di ricambio non originali;
  - se le istruzioni incluse in questo manuale non vengono seguite con precisione;
  - se la taglierina non è stata pulita e oliata con i prodotti giusti.



## Sistema di sicurezza installato

### Sistema di sicurezza meccanico

Il sistema di sicurezza meccanica dell'apparecchiatura descritto in questo manuale è conforme alle direttive CE 2006/42 e alle normative EN 1974. Il sistema di sicurezza comprende:

- protezione della lama
- anello
- copertura della lama
- spingi carne
- manopola di spinta della carne con ghiera e distanziatore
- coprimano sul vassoio alimenti

### Sistema di sicurezza elettrica

L'apparecchiatura è dotata di:

- un microinterruttore che arresta l'apparecchiatura nel caso in cui il tirante per la protezione della lama venga rimosso; il microinterruttore impedisce il riavvio dell'apparecchiatura se la protezione non è stata impostata in posizione di spegnimento.
- un relè nella scatola di controllo che richiede il riavvio dell'apparecchiatura in caso di interruzione dell'alimentazione.

Anche se l'apparecchiatura con versione CE è dotata di protezioni elettriche e meccaniche (quando l'apparecchiatura è in funzione e per operazioni di manutenzione e pulizia), vi sono ancora RISCHI RESIDUALI che non possono essere eliminati completamente; questi rischi sono specificati in questo manuale alla voce "AVVERTENZA! / PERICOLO! / ATTENZIONE!". La lama e altre parti della macchina possono causare tagli e lesioni.

## Preparazione prima dell'uso

- Rimuovere tutte le confezioni protettive e l'involucro.
- Verificare che il dispositivo sia in buone condizioni e con tutti gli accessori. In caso di consegna incompleta o danneggiata, contattare immediatamente il fornitore. In questo caso, non utilizzare il dispositivo.
- Pulire gli accessori e l'apparecchiatura prima dell'uso (vedere ==> Pulizia e manutenzione).
- Assicurarsi che l'apparecchiatura sia completamente asciutta.
- Posizionare l'apparecchiatura su una superficie orizzontale, stabile e resistente al calore, sicura contro gli schizzi d'acqua.
- Conservare la confezione se si intende conservare l'apparecchiatura in futuro.
- Conservare il manuale utente per riferimento futuro.

**NOTA!** A causa dei residui di produzione, l'apparecchiatura può emettere un odore leggero durante i primi utilizzi. Ciò è normale e non indica alcun difetto o pericolo. Assicurarsi che l'apparecchiatura sia ben ventilata.

## Installazione o montaggio e smontaggio

Le operazioni di montaggio o smontaggio dell'apparecchiatura vengono eseguite con l'apparecchiatura ferma e scollegata dall'alimentazione.

**ATTENZIONE!** Qualsiasi intervento di installazione, manutenzione e riparazione deve essere eseguito esclusivamente da tecnici qualificati e autorizzati.

### Affilatrice (Fig. 5 a pagina 6)

1. Fissare il modulo di affilatura in modo tale che la lama non si muova tra le ruote.
2. Fissare il dispositivo di affilatura alla macchina serrando il supporto. Verificare che il dispositivo di affilatura sia ben fissato prima di utilizzare la macchina.

**NOTA!** Il dispositivo di affilatura è dotato di un interruttore di sicurezza. Se il dispositivo di affilatura non è collegato correttamente, non sarà possibile utilizzarlo.

### Protezione per le mani (Fig.6 a pagina 6)

1. Inserire entrambe le viti nel carrello.
2. Fissare la protezione per le mani.
3. Posizionare le due rondelle sui bulloni bianchi.
4. Avvitare i due dadi della cupola.

**NOTA!** Si consiglia di non utilizzare l'apparecchiatura se la protezione per le mani non è fissata come indicato! Queste sono caratteristiche di sicurezza che impediscono possibili lesioni. Se non si collegano queste funzioni, vi sarà il rischio di lesioni.

## Istruzioni operative

L'apparecchiatura deve essere installata su un tavolo da lavoro adatto alle sue dimensioni complessive indicate nelle "Specifiche tecniche"; pertanto, deve essere adeguatamente grande, ben livellata, asciutta, liscia, resistente, stabile e posizionata ad un'altezza di 80 cm dal suolo.

Inoltre, la macchina deve essere installata in un locale con umidità massima del 75% a una temperatura compresa tra 5°C e 35°C, ossia in un ambiente che non contribuisce al gusto dell'apparecchiatura.

**IMPORTANTE!** Tutte le parti (spingitore della carne, coperchio manuale, affila lama) devono essere installate, assemblate e fissate prima del funzionamento.

- Posizionare l'apparecchiatura in modo che l'interruttore di accensione/spegnimento sia rivolto verso l'utente.
- Se l'affila lama non è stato installato, procedere come segue:
  - Posizionare l'affila lama nel suo supporto in modo che la lama non si estenda tra gli ingranaggi.
  - Serrare la vite di sicurezza sull'affilatrice a lama.
  - Nota! L'apparecchiatura è dotata di un interruttore di sicurezza e si spegne automaticamente se il dispositivo di affilatura viene rimosso)
- Spingere la spina nella presa a muro.
- Ruotare il quadrante con la scala graduata sullo spessore di sezione desiderato.
- Accendere l'apparecchiatura premendo il tasto "BIANCO (I)" dell'interruttore ON/OFF.
- Posizionare il prodotto alimentare sul carrello e regolare il morsetto per mantenere il prodotto saldamente in posizione. Assicurarsi che il prodotto sia posizionato contro la piastra di arresto.
- Una volta affettato il prodotto, spegnere l'apparecchiatura premendo il pulsante "NERO (O)" dell'interruttore ON/OFF.
- Ruotare il selettore dello spessore su "0".

### Come bloccare l'affettatrice (Fig. 7 a pagina 6)

1. Ruotare la manopola in senso antiorario.
2. Continuare a ruotare la manopola finché non si allenta completamente.



3. Spostare il carrello nella posizione corretta, l'affettatrice verrà bloccata automaticamente.

### Come sbloccare l'affettatrice

(Fig. 8 a pagina 6)

Ruotare la manopola in senso orario per sbloccare l'affettatrice. La manopola deve essere ruotata completamente per serrare il carrello.

### Caricamento e affettatura di alimenti

**AVVERTENZA!** I prodotti da tagliare devono essere caricati sul vassoio alimenti solo quando la manopola di selezione dello spessore è impostata sulla posizione "0". Prestare attenzione alla lama e ai bordi taglienti.

La procedura è la seguente:

- una volta che il prodotto è stato caricato sul vassoio per alimenti e posizionato contro la piastra, fermarlo con il braccio dotato di punti di presa;
- regolare la manopola di selezione dello spessore in modo da ottenere lo spessore di taglio desiderato;
- per evitare incidenti, l'operatore deve essere rivolto verso la macchina e adottare una posizione corretta: mettere la lancetta sull'impattatore per carne e poi quella sinistra accanto al deflettore (non toccare la lama); il corpo deve essere perpendicolare alla superficie di lavoro (vedere Fig. 9 a pagina 7).

**AVVERTENZA!** Prestare la massima attenzione: nessuna parte del corpo deve entrare in contatto con la lama (vedere Fig. 10 a pagina 7);

- premere il pulsante di accensione "I";
- spingere senza problemi il carrello (vassoio per alimenti + spingitore per carne + stelo) verso la lama senza esercitare pressione sugli alimenti con lo spingitore per carne poiché hanno la propria forza di gravità che esercita pressione sullo spessimetro. La lama taglierà facilmente gli alimenti e l'apparecchiatura sarà guidata dal deflettore sulla piastra di raccolta (vedere Fig. 11 a pagina 7);
- non azionare l'apparecchiatura senza alimenti;
- una volta tagliati gli alimenti, impostare la manopola dello spessore in posizione "0" e spegnere l'apparecchiatura premendo il tasto "0" dell'interruttore ON/OFF;
- riaffilare la lama non appena le fette mostrano una superficie ruvida o sfilacciata e il taglio diventa difficile (vedere ==> "Affilatura della lama" in "Istruzioni operative").

### Affilatura della lama

**AVVERTENZA!** Prima di procedere con l'affilatura della lama, prestare attenzione ai RISCHI RESIDUALI (vedere ==> Sistema di sicurezza installato) che si riferiscono al pericolo di lesioni se le istruzioni riportate di seguito non vengono seguite.

La lama deve essere affilata periodicamente e non appena si smussa; seguire le istruzioni dettagliate riportate di seguito:

- scollegare l'alimentatore;
- posizionare la manopola di regolazione dello spessore regolando la piastra di spessore nella posizione "0";
- Pulire accuratamente la lama con alcol per rimuovere il grasso;
- Svitare la manopola di bloccaggio dell'affilatrice (10, Fig. 12 a pagina 7), sollevare [a] l'affilatrice (1, Fig. 12 a pagina 7) fino alla posizione di bloccaggio e ruotarla di 180°.

Quindi, lasciarlo muovere verso l'estremità in modo che la lama sia posizionata tra i due affilcoltelli. Bloccare la ma-

nopola;

- Accendere l'affettatrice premendo il pulsante "I" (ON);
- Premere il pulsante piccolo (13, Fig. 11 a pagina 7), lasciare ruotare la lama contro l'affilatrice per 30/40 sec. per produrre una fresa affilata sul bordo della lama;
- Premere contemporaneamente i pulsanti per 3/4 di secondo (11 e 12, Fig. 14 a pagina 7) e lasciarli contemporaneamente;
- Si consiglia di pulire gli affilcoltelli al termine dell'affilatura (vedere ==> Pulizia dell'affilatrice);
- Una volta completata l'affilatura, riportare la sezione all'impostazione originale con la procedura inversa.
- Dopo l'affilatura, pulire la lama (vedere ==> Pulizia della lama, della protezione della lama e dell'anello)

**NOTE:** Non prolungare l'operazione di fresatura oltre i 3/4 di secondo per evitare la torsione pericolosa del tagliente della lama.

La lama deve essere sostituita quando non può essere ulteriormente affilata o quando lo spazio tra il bordo della lama e la protezione della lama supera i 6 mm.

### Pulizia e manutenzione

- **ATTENZIONE!** Scollegare sempre l'apparecchiatura dall'alimentazione e raffreddarla prima di riportarla, pulirla e sottoporla a manutenzione.
- Non utilizzare getti d'acqua o scovolino per la pulizia e non spingere l'apparecchiatura sotto l'acqua, in quanto le parti si bagnano e potrebbero verificarsi scosse elettriche.
- Se l'apparecchiatura non viene mantenuta in un buon stato di pulizia, ciò può influire negativamente sulla durata dell'apparecchiatura e causare una situazione pericolosa.
- I residui di cibo devono essere regolarmente puliti e rimossi dall'apparecchiatura. Se l'apparecchiatura non viene pulita correttamente, ridurrà la sua durata e potrebbe causare condizioni pericolose durante l'uso.
- **PERICOLO DI LESIONI!** Prestare attenzione quando si maneggiano le lame taglienti durante la pulizia.
- **AVVERTENZA!** Prestare attenzione ai rischi residui dovuti al taglio e/o ai bordi taglienti. Indossare guanti protettivi (non forniti).

### Pulizia

- Pulire la superficie esterna raffreddata con un panno o una spugna leggermente inumidita con una soluzione detergente delicata.
- Per motivi di igiene, l'apparecchiatura deve essere pulita prima e dopo l'uso.
- Evitare che l'acqua entri in contatto con i componenti elettrici.
- Non immergere mai l'apparecchiatura in acqua o altri liquidi.
- Non utilizzare mai detersivi aggressivi, spugne abrasive o detersivi contenenti cloro. Non utilizzare lana d'acciaio, utensili metallici o oggetti appuntiti o appuntiti per la pulizia. Non utilizzare benzina o solventi!
- La pulizia dell'apparecchiatura deve essere eseguita almeno una volta al giorno o più frequentemente, se necessario.
- La pulizia deve essere estremamente accurata per le parti dell'apparecchiatura che sono direttamente o indirettamente a contatto con alimenti.
- Posizionare la manopola dello spessore regolando la piastra di spessore nella posizione "0".



## Pulizia dei vassoi per alimenti

(Fig. 15 a pagina 8)

Il carrello (vassoio alimentare + braccio + stelo) è facilmente rimovibile:

- impostare la manopola di selezione dello spessore in posizione "0" (5);
- posizionare il carrello (13) alla fine del suo ciclo (a) vicino ai controlli;
- svitare la vite (14), far scorrere il carrello verso l'alto (b);
- dopo aver rimosso il carrello, è possibile pulire accuratamente il vassoio alimenti con acqua calda e detergente neutro (pH 7).

## Pulizia della lama, della protezione della lama e dell'anello

Rimuovere il coperchio della protezione della lama svitando il perno sul retro dell'apparecchiatura (Fig. 16 a pagina 8).

**AVVERTENZA! La pulizia della lama deve essere eseguita con un panno umido e guanti protettivi (non forniti).**

Per pulire la superficie opposta della lama è necessario rimuoverla.

La lama deve essere rimossa come segue (vedere Fig. 17 a pagina 8):

- smontare la protezione della lama;
- rimuovere l'affilatrice (a) e spostare la lama fuori dalla protezione dell'anello della lama ruotando la manopola di selezione dello spessore;
- allentare le 3 o 4 viti (15) (in base al modello) che fissano la lama;
- Estrarre direttamente la lama.

**AVVERTENZA! Prestare attenzione ai rischi residui dovuti al taglio e/o ai bordi taglienti. Indossare guanti protettivi (non forniti).**

La protezione della lama deve essere pulita con acqua calda e detergente neutro.

## Pulizia dell'affilatore

- L'operazione di pulizia dell'affilatrice viene eseguita strofinando i nei di macinazione con una spazzola. I nei devono essere posizionati in posizione di sicurezza, il che significa che devono essere ruotati verso il lato opposto alla lama.

## Pulizia del deflettore

- Per rimuovere il deflettore, svitare le due viti (16) del deflettore (vedere Fig. 18 a pagina 8).
- Pulire il deflettore con acqua calda e detergente neutro.

## Manutenzione

- Controllare regolarmente il funzionamento dell'apparecchiatura per evitare gravi incidenti.
- Se si nota che l'apparecchiatura non funziona correttamente o che c'è un problema, smettere di usarla, spegnerla e contattare il fornitore.
- Tutti i lavori di manutenzione, installazione e riparazione devono essere eseguiti da tecnici specializzati e autorizzati o raccomandati dal produttore.
- Posizionare la manopola dello spessore regolando la piastra di spessore nella posizione "0".
- Contattare il produttore o il suo agente di assistenza per qualsiasi sostituzione.

## Cintura

La cinghia non deve essere regolata. Deve essere sostituito dopo 3 o 4 anni.

## Piedi

I piedi possono deteriorarsi e perdere elasticità, riducendo così la stabilità dell'apparecchiatura. In questo caso devono essere sostituiti.

## Cavo di alimentazione

Controllare periodicamente che il cavo di alimentazione non presenti sintomi di usura. In questo caso deve essere sostituito.

## Lama

Verificare che la lama non perda più di 10 mm del suo diametro originale. In questo caso deve essere sostituito.

## Affilatrice - mole di macinazione

Verificare che i nei di macinazione mantengano la loro proprietà abrasiva durante le operazioni di affilatura. In caso contrario, deve essere sostituito per evitare danni alla lama.

## Lubrificazione delle guide scorrevoli

Di tanto in tanto versare alcune gocce d'olio sulla guida scorrevole rotonda lungo la quale il carrello si muove avanti e indietro. Questa operazione può essere eseguita attraverso l'apertura (OLIO) accanto alla manopola di selezione dello spessore.

## Etichetta dell'interruttore ON/OFF

Se le etichette dell'interruttore ON/OFF sono state danneggiate, in questo caso deve essere sostituita.

## Trasporto e stoccaggio

- Prima della conservazione, assicurarsi sempre che l'apparecchiatura sia stata scollegata dall'alimentazione e completamente raffreddata.
- Conservare l'apparecchiatura in un luogo fresco, pulito e asciutto.
- Non posizionare mai oggetti pesanti sull'apparecchiatura, in quanto potrebbero danneggiarla.
- Non spostare l'apparecchiatura mentre è in funzione. Scollegare l'apparecchiatura dall'alimentazione elettrica durante lo spostamento e tenerla in basso.
- Prestare particolare attenzione quando si sposta o si trasporta la macchina a causa del suo peso pesante. Con almeno 2 persone o utilizzando un carrello. Spostare la macchina lentamente, con attenzione e non inclinarla mai più di 45°.



## Risoluzione dei problemi

Se l'apparecchiatura non funziona correttamente, controllare la soluzione nella tabella seguente. Se il problema persiste, contattare il fornitore/fornitore di servizi.

Problema	Possibile causa	Possibile soluzione
L'apparecchiatura non affetta in modo uniforme	Lama smussa	Affilare la lama
	Apparecchio sporco	Pulire l'apparecchiatura
L'apparecchiatura smette di affettare	Motore surriscaldato	Lasciare raffreddare la macchina per un periodo prolungato. Il termostato di sicurezza del motore si azzererà automaticamente.
Il carrello non scorre	Barra di scorrimento sporca	Pulire la barra di scorrimento e lubrificare con vaselina
	Un po' di cibo si attacca alla lama.	Spegner l'apparecchiatura e scollegarla. Lasciate che si fermi completamente. Rimuovere eventuali ostruzioni. Pulire la lama con un panno umido.
La lama si arresta durante il taglio del prodotto	cintura a v usurata o sporca	Contattare il fornitore.

## Garanzia

Qualsiasi difetto che comprometta la funzionalità dell'apparecchiatura che diventi evidente entro un anno dall'acquisto sarà riparato mediante riparazione o sostituzione gratuita a condizione che l'apparecchiatura sia stata utilizzata e sottoposta a manutenzione in conformità alle istruzioni e non sia stata in alcun modo abusata o utilizzata in modo improprio. I Suoi diritti legali non sono interessati. Se l'apparecchiatura è richiesta in garanzia, indicare dove e quando è stata acquistata e includere la prova di acquisto (ad es. ricevuta).

In linea con la nostra politica di sviluppo continuo del prodotto, ci riserviamo il diritto di modificare le specifiche del prodotto, dell'imballaggio e della documentazione senza preavviso.

## Smaltimento e ambiente



Durante lo smantellamento dell'apparecchiatura, il prodotto non deve essere smaltito con altri rifiuti domestici. Al contrario, è responsabilità dell'utente smaltire le apparecchiature di scarto consegnandole a un punto di raccolta designato. La mancata osservanza di questa regola può essere penalizzata in conformità alle normative applicabili sullo smaltimento dei rifiuti. La raccolta e il riciclaggio separati delle vostre apparecchiature di scarto al momento dello smaltimento contribuiscono a preservare le risorse naturali e a garantire che siano riciclate in modo da proteggere la salute umana e l'ambiente. Per ulteriori informazioni su dove è possibile depositare i rifiuti per il riciclaggio, contattare la società locale di raccolta rifiuti. I produttori e gli importatori non si assumono alcuna responsabilità per il riciclaggio, il trattamento e lo smaltimento ecologico, né direttamente né attraverso un sistema pubblico.

## Smaltimento della macchina

### Mettere fuori servizio la macchina

Se per qualche motivo c'è la necessità di mettere la macchina fuori servizio, assicurarsi che nessuno possa usarla: scollegarla dalla rete ed eliminare eventuali collegamenti elettrici.

## ROMÂNĂ

Stimate client,

Vă mulțumim pentru achiziționarea acestui aparat electrocasnic HENDI. Citiți cu atenție acest manual de utilizare, acordând o atenție deosebită reglementărilor de siguranță evidențiate mai jos, înainte de a instala și utiliza acest aparat pentru prima dată.





## Instrucțiuni de siguranță

- Utilizați aparatul numai în scopul pentru care a fost conceput, conform descrierii din acest manual.
- Producătorul nu este răspunzător pentru nicio daună cauzată de funcționarea incorectă și utilizarea necorespunzătoare.
-  **PERICOL! RISC DE ELECTROCUTARE!** Nu încercați să reparați aparatul singur. Nu scufundați componentele electrice ale aparatului în apă sau în alte lichide. Nu țineți niciodată aparatul sub jet de apă.
- **NU UTILIZAȚI NICIODATĂ UN APARAT DETERIORAT!** Verificați periodic conexiunile electrice și cablul pentru a depista eventualele deteriorări. Dacă este deteriorat, deconectați aparatul de la sursa de alimentare. Orice reparații trebuie efectuate numai de către un furnizor sau o persoană calificată pentru a evita pericolul sau vătămarea.
- **AVERTISMENT!** Când poziționați aparatul, direcționați cablul de alimentare în siguranță, dacă este necesar, pentru a evita tragerea accidentală, deteriorarea, contactul cu suprafața de încălzire sau riscul de împiedicare.
- **AVERTISMENT!** Atât timp cât ștecherul este în priză, aparatul este conectat la sursa de alimentare.
- **AVERTISMENT!** Opriți ÎNTOTDEAUNA aparatul înainte de a-l deconecta de la sursa de alimentare, curățare, întreținere sau depozitare.
- Conectați aparatul la o priză electrică numai cu tensiunea și frecvența menționate pe eticheta aparatului.
- Nu atingeți ștecherul/conexiunile electrice cu mâinile umede sau ude.
- Țineți aparatul și ștecherul/conexiunile la distanță de apă și alte lichide. Dacă aparatul cade în apă, scoateți imediat conexiunile sursei de alimentare. Nu utilizați aparatul până când nu a fost verificat de un tehnician certificat. Nerespectarea acestor instrucțiuni va cauza riscuri care pun viața în pericol.
- Conectați sursa de alimentare la o priză electrică ușor accesibilă, astfel încât să puteți deconecta imediat aparatul în caz de urgență.
- Asigurați-vă că cablul nu intră în contact cu obiecte ascuțite sau fierbinți și țineți-l la distanță de foc deschis. Nu trageți niciodată de cablul de alimentare pentru a-l scoate din priză, trageți întotdeauna de fișă.
- Nu transportați niciodată aparatul de cablu.
- Nu încercați niciodată să deschideți singur carcasa aparatului.
- Nu introduceți obiecte în carcasa aparatului.
- Nu lăsați niciodată aparatul nesupravegheat în timpul utilizării.



- Acest aparat trebuie utilizat de personal instruit în bucătăria restaurantului, cantinelor sau barului etc.
- Acest aparat nu trebuie utilizat de persoane cu capacități fizice, senzoriale sau mentale reduse sau de persoane care nu au experiență și cunoștințe suficiente.
- Acest aparat nu trebuie utilizat de copii în niciun caz.
- Nu lăsați aparatul și conexiunile sale electrice la îndemâna copiilor.
- Nu utilizați niciodată accesorii sau alte dispozitive suplimentare în afară de cele furnizate împreună cu aparatul sau recomandate de producător. Nerespectarea acestei instrucțiuni poate reprezenta un risc pentru utilizator și poate deteriora aparatul. Utilizați numai piese și accesorii originale.
- Nu utilizați acest aparat cu ajutorul unui cronometru extern sau al unui sistem de telecomandă.
- Nu așezați aparatul pe un obiect de încălzire (benzină, electrică, aragaz cu cărbune etc.).
- Nu acoperiți aparatul în timpul funcționării.
- Nu așezați obiecte pe aparat.
- Nu utilizați aparatul în apropierea flăcărilor deschise, a materialelor explozive sau inflamabile. Utilizați întotdeauna aparatul pe o suprafață orizontală, stabilă, curată, rezistentă la căldură și uscată.
- Aparatul nu poate fi instalat într-o zonă în care poate fi utilizat un jet de apă.
- Lăsați un spațiu de cel puțin 20 cm în jurul aparatului pentru ventilare în timpul utilizării.
- **AVERTISMENT!** Păstrați toate orificiile de ventilație de pe aparat ferite de obstrucții.

## Instrucțiuni speciale privind siguranța

- Acest aparat nu este destinat uzului casnic.
- Nu utilizați aparatul fără sarcină pentru a preveni supraîncălzirea.
- **ATENȚIE!** Oprii ÎNTOTDEAUNA mașina și deconectați sursa de alimentare înainte de a atinge orice piese ale motorului.
- **AVERTISMENT!** Nu încercați să ocoliți niciun dispozitiv de blocare de siguranță.
- În cazul în care cablul de alimentare este deteriorat, acesta trebuie înlocuit de producător, de agentul său de service sau de persoane cu o calificare similară pentru a evita orice pericol.
- Acest aparat nu trebuie utilizat pentru tăierea alimentelor congelate, a cărnii sau a peștelui etc.
- Nu utilizați aparatul înainte de a fi asamblat corespunzător cu lama, protecția lamei și suportul pentru alimente.
- **AVERTISMENT!** Țineți ÎNTOTDEAUNA mâinile, părul lung și îmbrăcămintea departe de părțile mobile.
-  **ATENȚIE!** Deconectați înainte de curățare, întreținere sau reparații!
-  **AVERTISMENT!** Țineți mâinile la distanță de piesa mobilă și lama de tăiere.
-  **ATENȚIE!** Este necesară manipularea a două persoane!
-  **ATENȚIE!** Citiți manualul de instrucțiuni înainte de utilizare, curățare sau întreținere!

## Domeniu de utilizare

- Acest aparat este destinat utilizării pentru aplicații comerciale, de exemplu în bucătăriile restaurantelor, cantinelor, spitalelor și întreprinderilor comerciale, cum ar fi brutăriile, butgariile etc., dar nu și pentru producția continuă în masă a alimentelor.
- Aparatul este conceput numai pentru felierea alimentelor, de ex. carne, brânză, pâine etc. Orice altă utilizare poate duce la deteriorarea aparatului sau vătămări corporale.
- Utilizarea aparatului în orice alt scop va fi considerată o utilizare incorectă a dispozitivului. Utilizatorul va fi singurul responsabil pentru utilizarea necorespunzătoare a dispozitivului.

## Instalarea împământării

Acest aparat este clasificat ca fiind din clasa de protecție I și trebuie conectat la o împământare de protecție. Împământarea reduce riscul de electrocutare prin asigurarea unui fir de evacuare pentru curentul electric.

Acest aparat este dotat cu un cablu de alimentare cu ștecăr cu împământare sau conexiuni electrice cu cablu de împământare. Conexiunile trebuie instalate și împământate corespunzător.

## Principalele componente ale produsului

(Fig. 1 de la pagina 4)

1. Dispozitiv de ascuțire lamă
2. Placă de oprire
3. Dispozitiv de transport
4. Comutator pornire/oprire [Alb (I); PORNIT; Negru (O); OPRIT]
5. Selector pentru grosimea secțiunii
6. Clemă produs
7. Protecție lamă
8. Lamă
9. Dispozitiv de blocare dispozitiv de transport
10. Bulon de protecție lamă (neafișat)

**Observație:** Conținutul acestui manual se aplică tuturor articolelor listate, cu excepția cazului în care se specifică altfel. Aspectul poate varia față de ilustrațiile prezentate.

## Diagramă circuit

210000, 210017, 210031, 210048, 210086, 970294

(Fig. 2 de la pagina 4)

- A. Motor
- B. Transformator
- C. Condensator
- D. Împământare de protecție (Împământare)
- E. În direct
- F. Neutru
- G. Comutator
- H. Releu
- I. Lampă indicatoare
- J. Decupaj termic
- K. Micro-comutator



## Diagramă Explodată cu listă de piese

210000, 210031, 210048, 210086, 970294

(Fig. 3 de la pagina 5)

Partea nr.	Nume piesă	Cantitate
1	Împărțitor	1
2	Clapboard activ	1
3	Salvă de alimente	1
4	Disc pentru protecția lamei	1
5	Lamă	1
6	Inel de protecție lamă	1
7	Suport tavă	1
8	Mâncare și braț fix	1
9	Bucșă cu braț fix	1
10	Mâner cu braț fix	1
11	Granulă de plastic	1
12	Motor	1
13	Brichetă motor	1
14	Pin cu braț fix Ø12x185	1
15	Bolțuri de protecție lamă	1
16	Rulment cu bile 6202	2
17	Roată curea lamă Ø66	1
18	Pinul roții curelei	1
19	CureaSV.330	2
20	Mulci de lamele	1
21	Linie de alimentare	1
22	Punte glisantă	1
23	Buton cu scală	1
24	Garnitură cu arc	1
25	Camă	1
26	Personal osculant al camei	1
27	Glisor	1
28	Brichetă punte glisantă	2
29	Arcul punții suportului de tractare	2
30	Puntea suportului de tractare	1
31	Axă cvadrată	1
32	Suport de tractare	1
33	M8x35Șurub hexagonal	1
34	Rulment cu bile 607	1
35	Buton pentru capacul suportului de remorcare	1
36	Relev	1

37	Condensator	1
38	Opritor condensator	1
39	Mulci cu buton	1
40	Comutator buton	1
41	Mamă	1
42	Răzuitor de carne	1
43	Mulci ascuțitor	1
44	Bază de subsansblu pentru ascuțit	1
45	Bază de ascuțitoare a asamblatelor	1
46	Buton de ascuțitor	2
47	Roată de măcinare fină Ø45	1
48	Roată de măcinare brută Ø 45	1
49	Pin de piatră pentru frecare	2
50	Primăvară	2
51	Pinul suportului pentru ascuțit	1
52	Buton de strângere a dispozitivului de ascuțire	1
53	Mandril de clapboard activ	1
54	Picior din cauciuc	4
55	Pinul inelului de protecție a lamei	2
56	Placă de blocare a cărni	1
57	Suport ax glisant	2
58	Roată mică a motorului	1
59	Dispozitiv de antrenare lame	1
60	Setarea roții curelei	1
61	Setare agent de clarificare	1
62	Garnitură cu arc Ø15 pentru lagăr	1
63	Garnitură cu arc Ø15 pentru lagăr	1
64	Piuliță cu cap pătrat a discului de protecție a lamei	1
65	Șurub cu mâner cu braț fix	1
66	Bolț deflector deget	2
67	Piuliță deflector deget	2
68	Bolț cu buton pentru consolă	1
69	Gaschet de primăvară cu unghi larg	1
70	Șurub afectat motor	1
71	Racleta cărni	2
72	Bolț racletă pentru carne	2
73	Bolț clemă fixare condensator	1
74	Capac lagăr tavă A	1
75	Suport pentru carne	1
76	Capac lagăr tavă B	1



77	Cap înecat intercalat M6x12	2
78	Șurub de fixare a punții glisante	4
79	Șurub de blocare a axei cvadratului	2
80	Șurub de reglare glisor	1
81	Magnet	1
82	Comutator cu magnet	1
83	Bloc de aluminiu	1
84	Microcomutator	1
85	Încuietoare din oțel inoxidabil	1
86	Bloc limitat	1
87	Bară din oțel inoxidabil	1
88	Șurub de fixare pentru suportul tăvii	1
89	Garnitură de etanșare cu ulei	1

210017

(Fig. 4 de la pagina 5)

Partea nr.	Nume piesă	Cantitate
101	Împărțitor	1
102	Clapboard activ	1
103	Salvă de alimente	1
104	Disc lamă de protecție	1
105	lamă	1
106	Inel de protecție lamă	1
107	Suport tavă	1
108	Braț fix pentru alimente	1
109	Bucșă cu braț fix	1
110	Mâner	1
111	Granulă de plastic	1
112	Motor	1
113	Brichetă motor	1
114	Linie de alimentare	1
115	Bolțuri de protecție lamă	1
116	Rulment cu bile6204	2
117	Roată curea	1
118	Pinul roții curelei	1
119	Curea SV.400	2
120	Bază suport	1
121	Cămașă cablu	1
122	Răzuitor	1
123	Mulci cu buton	1
124	Comutator buton	1

125	Condensator	1
126	Opritor condensator	1
127	Șurub pentru personal orientat	1
128	Buton cu scală	1
129	Garnitură cu arc	1
130	Cam 300	1
131	Mamă	1
132	Pin osculant al camei	1
133	Punte glisantă	1
134	Glisor	1
135	Picior din cauciuc	4
136	Balansarea punții glisante	2
137	Releu	1
138	Arcul punții glisante	2
139	Puntea glisantă a suportului de tractare	1
140	Axă cvadrat	1
141	Suport de tractare	1
142	Butonul suportului de tractare	1
143	Mulci ascuțitor	1
144	Buton	2
145	Roată de măcinare fină Ø 45	1
146	Pinul roții de curățare a trepanului	2
147	Arcul roții de curățare a trepanului	2
148	Roată de măcinare brută Ø 45	2
149	Buton de strângere a dispozitivului de ascuțire	1
150	Baza de susținere a inelului exterior	1
151	Roată Ø 4,751	1
152	Pin de piatră pentru frecare	1
153	Bază de subansamblu pentru ascuțit	1
154	pinul inelului de ghidare a lamei	2
155	Pinul tăvii pentru alimente	1
156/156A	Placă de blocare a cârnii	1
157	Consolă de punte glisantă	1
158	Roată mică a motorului	1
159	Roată de transmisie a lamelor	1
160	Mânerul suportului de remorcare	1
161	Punte glisantă608	1
162	Setarea roții curelei	1
163	Setare agent de clarificare	1

RO



164	Garnitură cu arc Ø 20 pentru lagăr	1
165	garnitură cu arc Ø 47 pentru orificiu	1
166	Piuliță cu cap pătrat a discului de protecție a lamei	1
167	Șurub cu mâner cu braț fix	1
168	Bolț deflector deget	2
169	Piuliță deflector deget	2
170	Bolț cu buton pentru consolă	1
171	Piuliță cu buton pentru consolă	1
172	Șurubul inferior al suportului	1
173	Șurub de blocare a axei cvadrantului	2
174	Șurub de fixare a punții glisante	4
175	Șurub ax glisant	1
176	Ø 12 Sub garnitura arcului	1
177	Racleta cârnii bailag	2
178	Bolț racletă pentru carne	1
179	Lamelă lagăr fulcrum	2
180	Bolț lagăr fulcrum	2
181	Încuietore din oțel inoxidabil	1
182	Magnet	1
183	Comutator cu magnet	1
184	Bloc limitat	1
185	Microcomutator	1
186	Capac lagăr tavă A	1
187	Capac lagăr tavă B	1
188	Lamelă lagăr fulcrum	1
189	Garnitură de etanșare cu ulei	1
190	Bară din oțel inoxidabil	1
191	Șurub de fixare pentru suportul tăvii	1

## Precauții

- Aparatul trebuie manipulat numai de persoane cu înaltă calificare, care respectă măsurile de siguranță descrise în acest manual.
- În cazul rotației personalului, instruirea trebuie asigurată în prealabil.
- Aparatul este echipat cu dispozitive de siguranță în puncte periculoase. Totuși, se recomandă să nu atingeți lama și componentele mobile.
- Înainte de a începe operațiunile de întreținere, deconectați sursa de alimentare.
- Evaluați cu atenție riscurile reziduale atunci când îndepărtați dispozitivele de protecție pentru curățare și întreținere.
- Curățarea și întreținerea necesită o concentrație mare.
- Este absolut necesar un control regulat al cablului de alimentare. Un cablu destrămat sau deteriorat poate expune utilizatorii la un risc ridicat de electrocutare.

- Dacă dispozitivul prezintă anomalii, nu îl utilizați sau încercați să îl reparați: vă rugăm să contactați furnizorul.
- Nu utilizați aparatul pentru produse congelate, carne, pește cu oase sau alte produse în afară de alimente.
- **Atunci când aveți de-a face cu o bucată mică de carne, nu utilizați aparatul fără a utiliza împingătorul de carne.**
- **Nu stați într-o poziție periculoasă, lama poate provoca vătămări.**
- Producătorul și/sau vânzătorul nu sunt responsabili în următoarele cazuri:
  - dacă aparatul a fost manipulat de personal neautorizat;
  - dacă unele piese au fost înlocuite cu piese de schimb neoriginale;
  - dacă instrucțiunile incluse în acest manual nu sunt respectate cu exactitate;
  - dacă dispozitivul de tăiere nu a fost curățat și uns cu produsele potrivite.

## Sistem de siguranță instalat

### Sistem mecanic de siguranță

Sistemul mecanic de siguranță al aparatului descris în acest manual respectă directivele CE 2006/42 și reglementările EN 1974. Sistemul de siguranță include:

- protecție lamă
- inel
- capac lamă
- împingător carne
- buton împingător pentru carne cu piuliță inelară și distanțier
- husa pentru mâini de pe tava pentru alimente

### Sistem de siguranța electrică

Aparatul este echipat cu:

- un micro-comutator care oprește aparatul în cazul în care tija de legătură pentru protecția lamei este scoasă; micro-comutatorul împiedică repornirea aparatului dacă protecția nu a fost setată în poziția de oprire.
- un releu din cutia de comandă care necesită repornirea aparatului atunci când se produce o pană de curent.

Chiar dacă aparatul în versiunea CE este prevăzut cu protecții electrice și mecanice (atunci când aparatul funcționează și pentru întreținere și curățare), există în continuare RISCURI REZIDUALE care nu pot fi eliminate complet; aceste riscuri sunt specificate în acest manual în secțiunea „**AVERTISMENT! / PERICOL! / ATENȚIE!**”. Lama și alte părți ale mașinii pot cauza tăieturi și vătămări.

## Pregătirea înainte de utilizare

- Îndepărtați toate ambalajele și ambalajele de protecție.
- Verificați dacă dispozitivul este în stare bună și dacă are toate accesoriile. În cazul unei livrări incomplete sau deteriorate, vă rugăm să contactați imediat furnizorul. În acest caz, nu utilizați dispozitivul.
- Curățați accesoriile și aparatul înainte de utilizare (consultați ==> Curățare și întreținere).
- Asigurați-vă că aparatul este complet uscat.
- Puneți aparatul pe o suprafață orizontală, stabilă și rezistentă la căldură, care este sigură împotriva stropirii cu apă.
- Păstrați ambalajul dacă intenționați să depozitați aparatul pe viitor.
- Păstrați manualul utilizatorului pentru referințe ulterioare.



**NOTĂ!** Din cauza reziduurilor rezultate din fabricație, aparatul poate emite un miros ușor în timpul primelor câteva utilizări. Aceste lucruri sunt normale și nu indică niciun defect sau pericol. Asigurați-vă că aparatul este bine aerisit.

## Instalare sau asamblare și dezasamblare

Operațiunile de asamblare sau dezasamblare a aparatului sunt efectuate cu aparatul oprit și deconectat de la sursa de alimentare.

**ATENȚIE!** Orice lucrări de instalare, întreținere și reparații trebuie efectuate numai de către un tehnician calificat și autorizat.

### Dispozitiv de ascuțit (Fig. 5 de la pagina 6)

1. Atașați modulul de ascuțire astfel încât lama să nu se deplaseze între roți.
2. Fixați dispozitivul de ascuțire pe mașină strângând suportul. Verificați pentru a vă asigura că dispozitivul de ascuțire este bine fixat înainte de a utiliza mașina.

**NOTĂ!** Dispozitivul de ascuțire este echipat cu un comutator de siguranță. Dacă dispozitivul de ascuțire nu este atașat corespunzător, nu veți putea utiliza aparatul.

### Protecție pentru mâini (Fig. 6 de la pagina 6)

1. Așezați ambele șuruburi în cărucior.
2. Atașați apărătoarea pentru mâini.
3. Așezați cele două șaibe peste șuruburile albe.
4. Înșurubați cele două piulițe ale domului.

**NOTĂ!** Se recomandă să nu utilizați aparatul dacă apărătoarea pentru mâini nu este atașată conform instrucțiunilor! Acestea sunt caracteristici de siguranță care vor preveni posibilele vătămări. Dacă nu atașați aceste caracteristici, există riscul de vătămare.

## Instrucțiuni de utilizare

Aparatul trebuie instalat pe o masă de lucru adecvată dimensiunilor sale totale indicate în „Specificațiile tehnice”; prin urmare, acesta trebuie să fie adecvat de mare, bine nivelat, uscat, neted, rezistent, stabil și amplasat la o înălțime de 80 cm față de sol.

În plus, mașina trebuie instalată într-o încăpere cu o umiditate maximă de 75% la o temperatură cuprinsă între 5°C și 35°C, adică în mediul care nu contribuie la defectarea aparatului.

**IMPORTANT!** Toate piesele (dispozitiv de împingere a cărnii, capac manual, dispozitiv de ascuțire a lamei) trebuie instalate, asamblate și fixate înainte de utilizare.

- Poziționați aparatul astfel încât butonul de pornire/oprire să fie orientat spre utilizator.
- Dacă dispozitivul de ascuțit lama nu a fost instalat, procedați după cum urmează:
  - Poziționați dispozitivul de ascuțire a lamei în suportul său, astfel încât lama să nu se extindă între angrenaje.
  - Strângeți șurubul de siguranță de pe dispozitivul de ascuțit lama.
- Notă! Aparatul este echipat cu un comutator de siguranță și se va opri automat dacă dispozitivul de ascuțire este scos)
- Împingeți ștecherul în priză de perete.
- Rotiți cadranul cu scala gradată la grosimea dorită a secțiunii.
- PORNII aparatul apăsând butonul „ALB (I)” de pe comutatorul PORNIT/OPRIT.
- Puneți produsul alimentar pe cărucior și reglați clema pentru

a menține produsul ferm în poziție. Asigurați-vă că produsul este poziționat pe placa de oprire.

- După ce produsul a fost feliat, OPRIȚI aparatul apăsând butonul „NEGRU (O)” al comutatorului PORNIT/OPRIT.
- Rotiți cadranul pentru grosime înapoi la „0”.

### Blocarea mașinii de feliat

(Fig. 7 de la pagina 6)

1. Rotiți butonul în sens antiorar.
2. Continuați să rotiți butonul până când se desprinde complet.
3. Deplasați dispozitivul de transport în poziția corectă, feliatorul va fi blocat automat.

### Cum se deblochează mașina de feliat

(Fig. 8 de la pagina 6)

Rotiți butonul în sensul acelor de ceasornic pentru a debloca feliatorul. Butonul trebuie rotit complet pentru a strânge dispozitivul de transport.

### Încărcarea și felierea alimentelor

**AVERTISMENT!** Produsele care urmează să fie tăiate trebuie încărcate în tava pentru alimente numai atunci când butonul selector pentru grosime este setat la poziția „0”. Acordați atenție lamei și marginilor ascuțite.

Procedura este următoarea:

- după ce produsul a fost încărcat în tava pentru alimente și așezat pe farfurie, opriți-l cu brațul prevăzut cu puncte de prindere;
- reglați butonul rotativ pentru grosime astfel încât să obțineți grosimea de tăiere dorită;
- pentru a evita accidentele, operatorul trebuie să fie orientat spre mașină și să adopte o poziție corectă: puneți mâna inelului pe împingătorul de carne, apoi pe cea din stânga, lângă deflector (nu atingeți lama); corpul trebuie să fie perpendicular pe suprafața de lucru (consultați Fig. 9 de la pagina 7).

**AVERTISMENT!** Acordați o atenție maximă: nicio parte a corpului dvs. nu trebuie să intre în contact cu lama (consultați Fig. 10 de la pagina 7);

- apăsați butonul de pornire „I”;
- împingeți ușor sania (tava pentru alimente + împingătorul pentru carne + tija) spre lamă, fără a exercita presiune asupra alimentelor cu împingătorul pentru carne, deoarece au propria forță de gravitație care exercită presiune asupra indicatorului de grosime. Lama va tăia cu ușurință alimentele, iar aparatul va fi ghidat de deflector pe placa de colectare (consultați Fig. 11 de la pagina 7);
- nu utilizați aparatul fără alimente;
- după ce alimentele au fost tăiate, setați butonul rotativ pentru grosime în poziția „0” și OPRIȚI aparatul apăsând butonul „0” al comutatorului PORNIT/OPRIT;
- reascuțiți lama imediat ce feliele prezintă o suprafață aspră sau destrămată și tăierea devine dificilă (consultați ==> „Ascuțirea lamei” din secțiunea „Instrucțiuni de utilizare”).

### Ascuțirea lamei

**AVERTISMENT!** Înainte de a continua cu ascuțirea lamei, fiți atenți la RISCURILE REZIDUALE (consultați ==> Sistemul de siguranță instalat) care se referă la pericolul de vătămare dacă instrucțiunile de mai jos nu sunt respectate.

Lama trebuie ascuțită periodic și imediat ce devine boantă; trebuie respectate instrucțiunile detaliate de mai jos:



- deconectați sursa de alimentare;
- puneți butonul rotativ pentru grosime ajustând placa pentru grosime în poziția „0”;
- Curățați lama cu precizie cu alcool pentru a îndepărta grăsimea;
- Deșurubați butonul rotativ de blocare a dispozitivului de ascuțire (10, Fig. 12 de la pagina 7), ridicați (a) dispozitivul de ascuțire (1, Fig. 12 de la pagina 7) până în poziția de blocare și rotiți-l cu 180°.

Apoi lăsați-l să se deplaseze spre capăt, astfel încât lama să fie poziționată între cele două dispozitive de ascuțire. Blocați butonul;

- Porniți mașina de tăiat apăsând butonul „I” (PORNIT);
- Apăsăți butonul mic (13, Fig. 11 de la pagina 7), lăsați lama să se rotească pe dispozitivul de ascuțire timp de 30/40 secunde pentru a produce o freză ascuțită pe marginea lamei;
- Apăsăți simultan butoanele timp de 3/4 secunde (11 și 12, Fig. 14 de la pagina 7) și apoi lăsați-le simultan;
- Se recomandă curățarea dispozitivelor de ascuțire la sfârșitul ascuțirii (Consultați ==> Curățarea dispozitivelor de ascuțire);
- După finalizarea ascuțirii, readuceți secțiunea la setarea inițială cu ajutorul procedurii de inversare.
- După ascuțire, lama trebuie curățată (Consultați ==> Lamă, protecție lamă și curățarea inelului)

**NOTĂ:** Nu prelungiți operația de trepan mai mult de 3/4 secunde pentru a preveni răscuirea periculoasă a muchiei de tăiere a lamei.

Lama trebuie înlocuită atunci când nu mai poate fi ascuțită sau atunci când distanța dintre marginea lamei și protecția lamei depășește 6 mm.

## Curățare și întreținere

- **ATENȚIE!** Deconectați întotdeauna aparatul de la sursa de alimentare și răciți-l înainte de depozitare, curățare și întreținere.
- Nu folosiți jet de apă sau aparat de curățat cu aburi pentru curățare și nu împingeți aparatul sub apă, deoarece piesele se vor uda și se pot produce șocuri electrice.
- Dacă aparatul nu este menținut curat, acest lucru poate afecta negativ durata de viață a aparatului și poate duce la o situație periculoasă.
- Reziduurile alimentare trebuie curățate regulat și scoase din aparat. Dacă aparatul nu este curățat corespunzător, durata sa de viață va fi redusă și poate duce la o stare periculoasă în timpul utilizării.
- **PERICOL DE VĂTĂMARE!** Trebuie procedat cu atenție la manipularea lamelor ascuțite în timpul curățării.
- **AVERTISMENT!** Acordați atenție riscurilor reziduale datorate tăierii și/sau marginilor ascuțite. Purtați mănuși de protecție (nefurnizate).

### Curățare

- Curățați suprafața exterioră răcită cu o lavetă sau un burete ușor umezit cu o soluție slabă de săpun.
- Din motive de igienă, aparatul trebuie curățat înainte și după utilizare.
- Evitați contactul cu apa al componentelor electrice.
- Nu scufundați niciodată aparatul în apă sau alte lichide.
- Nu utilizați niciodată agenți de curățare agresivi, bureți abrazivi sau agenți de curățare care conțin clor. Nu utilizați bureți de sărmă, ustensile metalice sau orice obiecte ascuțite sau

tăioase pentru curățare. Nu utilizați benzină sau solvenți!

- Curățarea aparatului trebuie efectuată cel puțin o dată pe zi sau mai frecvent, dacă este necesar.
- Curățarea trebuie să fie extrem de precisă pentru acele piese ale aparatului care intră în contact direct sau indirect cu alimentele.
- Puneți butonul rotativ pentru grosime care reglează placa de grosime în poziția „0”.

### Curățarea tăvii pentru alimente

(Fig. 15 de la pagina 8)

Căruciorul (tava pentru alimente + brațul + tija) poate fi îndepărtat cu ușurință:

- setați butonul rotativ pentru grosime în poziția “0” (5);
- puneți sania (13) la sfârșitul rutării sale (a) lângă comenzi;
- deșurubați șurubul (14), glisați sania în sus (b);
- după ce ați îndepărtat căruciorul, puteți curăța cu precizie tava pentru alimente cu apă fierbinte și detergent neutru (pH 7).

### Curățarea lamei, a protecției lamei și a inelului

Scoateți capacul protecției lamei deșurubând știftul din spatele aparatului (Fig. 16 de la pagina 8).

**AVERTISMENT!** Curățarea lamei trebuie efectuată cu o lavetă umedă și mănuși de protecție (nefurnizate).

Pentru a curăța suprafața opusă a lamei, este necesar să îndepărtați lama.

Lama trebuie scoasă după cum urmează (consultați Fig. 17 de la pagina 8):

- dezasamblați protecția lamei;
- scoateți agentul de ascuțire (a) și scoateți lama din protecția inelului lamei rotind butonul rotativ pentru grosime;
- slăbiți cele 3 sau 4 șuruburi (15) (conform modelului) care fixează lama;
- Scoateți lama direct.

**AVERTISMENT!** Acordați atenție riscurilor reziduale datorate tăierii și/sau marginilor ascuțite. Purtați mănuși de protecție (nefurnizate).

Protecția lamei trebuie curățată cu apă fierbinte și detergent neutru.

### Curățarea dispozitiv de ascuțit

- Operațiunea de curățare a dispozitivului de ascuțit se realizează prin frecarea alunițelor de măcinare cu o perie. Alunecările trebuie să fie plasate în poziția de siguranță, ceea ce înseamnă că trebuie să fie rotite în direcția opusă lamei.

### Curățarea deflectorului

- Pentru a scoate deflectorul, deșurubați cele două șuruburi (16) ale deflectorului (consultați Fig. 18 de la pagina 8).
- Curățați deflectorul cu apă fierbinte și detergent neutru.

### Întreținere

- Verificați regulat funcționarea aparatului pentru a preveni accidente grave.
- Dacă vedeți că aparatul nu funcționează corespunzător sau că există o problemă, opriți-l și contactați furnizorul.
- Toate lucrările de întreținere, instalare și reparații trebuie efectuate de tehnicienii specializați și autorizați sau recomandate de producător.
- Puneți butonul rotativ pentru grosime care reglează placa de



grosime în poziția „0”.

- Vă rugăm să contactați producătorul sau agentul său de servicii pentru orice înlocuire.

## Curea

Centura nu trebuie reglată. Acesta trebuie înlocuit după 3 sau 4 ani.

## Picioare

Picioarele se pot deteriora și își pot pierde elasticitatea, reducând astfel stabilitatea aparatului. În acest caz, acestea trebuie înlocuite.

## Cablu de alimentare

Verificați periodic cablul de alimentare pentru orice simptome de uzură. În acest caz, acesta trebuie înlocuit.

## Lamă

Verificați ca lama să nu piardă mai mult de 10 mm din diametrul inițial. În acest caz, acesta trebuie înlocuit.

## Agent de ascuțit - măcinarea alunițelor

Verificați dacă alunițele de măcinare își păstrează proprietatea abrazivă în timpul operațiunilor de ascuțire. În caz contrar, acesta trebuie înlocuit pentru a preveni deteriorarea lamei.

## Lubrifierea ghidajelor glisante

Din când în când, turnați câteva picături de ulei pe ghidajul cu lisant rotund, de-a lungul căruia dispozitivul de transport se deplasează înainte și înapoi. Această operație poate fi efectuată prin deschiderea (OIL) de lângă butonul rotativ pentru grosime.

## Eticheta comutatorului PORNIT/OPRIT

Dacă etichetele comutatorului PORNIT/OPRIT au fost deteriorate, în acest caz trebuie înlocuite.

## Transport și depozitare

- Înainte de depozitare, asigurați-vă întotdeauna că aparatul a fost deconectat de la sursa de alimentare și s-a răcit complet.
- Depozitați aparatul într-un loc răcoros, curat și uscat.
- Nu puneți niciodată obiecte grele pe aparat, deoarece acesta se poate deteriora.
- Nu mutați aparatul în timp ce acesta este în funcțiune. Deconectați aparatul de la sursa de alimentare atunci când îl mutați și țineți-l în partea de jos.
- Trebuie acordată o atenție specială deplasării sau transportului mașinii din cauza greutateii sale mari. Cu cel puțin 2 persoane sau folosind un cărucior. Deplasați mașina încet, cu atenție și nu înclinați niciodată mai mult de 45°.

## Depanare

Dacă aparatul nu funcționează corespunzător, verificați tabelul de mai jos pentru soluție. Dacă în continuare nu puteți rezolva problema, vă rugăm să contactați furnizorul/furnizorul de servicii.

Problemă	Cauză posibilă	Soluție posibilă
Aparatul nu se feliază uniform	Lamă boantă	Lamă ascuțită
	Aparat murdar	Curățați aparatul
Aparatul se oprește din feliere	Motor supraîncălzit	Lăsați mașina să se răcească pentru o perioadă lungă de timp. Termostatul de siguranță al motorului se va reseta automat.
Dispozitivul de transport nu alunecă	Bară glisantă murdară	Curățați bara glisantă și lubrifiați cu Vaseline
	Unele alimente se lipească de lamă.	Opriți aparatul și scoateți-l din priză. Să se oprească complet. Îndepărtați orice blocaj. Ștergeți lama cu o lavetă umedă.
Lama se oprește atunci când produsul este tăiat	centura v este uzată sau murdară	Contactați furnizorul.

## Garanție

Orice defect care afectează funcționalitatea aparatului și care devine evident în termen de un an de la achiziție va fi reparat prin reparație sau înlocuire gratuită, cu condiția ca aparatul să fi fost utilizat și întreținut în conformitate cu instrucțiunile și să nu fi fost abuzat sau utilizat necorespunzător în niciun fel. Drepturile dvs. legale nu sunt afectate. Dacă aparatul este revendicat în garanție, precizați de unde și când a fost cumpărat și includeți dovada achiziției (de ex., chitanța). În conformitate cu politica noastră de dezvoltare continuă a produselor, ne rezervăm dreptul de a modifica specificațiile produselor, ambalajelor și documentației fără notificare prealabilă.

## Înlăturare și mediu

La scoaterea din uz a aparatului, produsul nu trebuie eliminat împreună cu alte deșeuri menajere. În schimb, este responsabilitatea dvs. să eliminați echipamentul rezidual predându-l la un punct de colectare desemnat. Nerespectarea acestei reguli poate fi penalizată în conformitate cu reglementările aplicabile privind eliminarea deșeurilor. Colectarea și reciclarea separată a deșeurilor dvs. de echipamente la momentul eliminării va ajuta la conservarea resurselor naturale și va asigura reciclarea acestora într-un mod care protejează sănătatea umană și mediul.

Pentru mai multe informații despre locul în care puteți preda deșeurile pentru reciclare, contactați compania locală de colectare a deșeurilor. Producătorii și importatorii nu își asumă responsabilitatea pentru reciclare, tratare și eliminare ecologică, nici direct, nici printr-un sistem public.

## Eliminarea mașinii

### Scoaterea din funcțiune a mașinii

Dacă, dintr-un anumit motiv, este necesară scoaterea din funcțiune a mașinii, asigurați-vă că nici nu o poate utiliza: deconectați-o de la rețea și eliminați conexiunile electrice.



**Αγαπητέ πελάτη,**

**Σας ευχαριστούμε που αγοράσατε αυτή τη συσκευή HENDI. Διαβάστε προσεκτικά αυτό το εγχειρίδιο χρήστη, δίνοντας ιδιαίτερα προσοχή στους κανονισμούς ασφαλείας που περιγράφονται παρακάτω, πριν από την πρώτη εγκατάσταση και χρήση αυτής της συσκευής.**





**Οδηγίες ασφαλείας**

- Χρησιμοποιείτε τη συσκευή μόνο για τον προβλεπόμενο σκοπό για τον οποίο σχεδιάστηκε, όπως περιγράφεται στο παρόν εγχειρίδιο.
- Ο κατασκευαστής δεν φέρει ευθύνη για τυχόν ζημιές που προκλήθηκαν από εσφαλμένη λειτουργία και ακατάλληλη χρήση.
-  **ΚΙΝΔΥΝΟΣ! ΚΙΝΔΥΝΟΣ ΗΛΕΚΤΡΟΠΛΗΞΙΑΣ!** Μην επιχειρήσετε να επισκευάσετε τη συσκευή μόνοι σας. Μην εμβαθίζετε τα ηλεκτρικά μέρη της συσκευής σε νερό ή άλλα υγρά. Μην κρατάτε ποτέ τη συσκευή κάτω από τρεχούμενο νερό.
- **ΜΗ ΧΡΗΣΙΜΟΠΟΙΕΙΤΕ ΠΟΤΕ ΣΥΣΚΕΥΗ ΠΟΥ ΈΧΕΙ ΥΠΟΣΤΕΙ ΖΗΜΙΑ!** Ελέγχετε τακτικά τις ηλεκτρικές συνδέσεις και το καλώδιο για τυχόν ζημιές. Σε περίπτωση ζημιών, αποσυνδέστε τη συσκευή από την παροχή ρεύματος. Οποιοσδήποτε επισκευές πρέπει να πραγματοποιούνται μόνο από προμηθευτή ή εξειδικευμένο άτομο για την αποφυγή κινδύνου ή τραυματισμού.
- **ΠΡΟΕΙΔΟΠΟΙΗΣΗ!** Κατά την τοποθέτηση της συσκευής, δρομολογήστε το καλώδιο ρεύματος με ασφάλεια, εάν είναι απαραίτητο, για να αποφύγετε τυχόν ακούσιο τράβηγμα, ζημιά, επαφή με την επιφάνεια θέρμανσης ή κίνδυνο παρασπάτηματος.
- **ΠΡΟΕΙΔΟΠΟΙΗΣΗ!** Εφόσον το φως είναι στην πρίζα, η συσκευή είναι συνδεδεμένη στην παροχή ρεύματος.
- **ΠΡΟΕΙΔΟΠΟΙΗΣΗ!** Απενεργοποιείτε ΠΑΝΤΟΤΕ τη συσκευή πριν από την αποσύνδεση από την παροχή ρεύματος, τον καθαρισμό, τη συντήρηση ή την αποθήκευση.
- Συνδέστε τη συσκευή μόνο σε πρίζα με την τάση και τη συχνότητα που αναφέρονται στην ετικέτα της συσκευής.
- Μην αγγίζετε το φως/τις ηλεκτρικές συνδέσεις με βρεγμένα ή υγρά χέρια.
- Διατηρείτε τη συσκευή και το φως/τις ηλεκτρικές συνδέσεις μακριά από νερό και άλλα υγρά. Εάν η συσκευή πέσει σε νερό, αφαιρέστε αμέσως τις συνδέσεις τροφοδοσίας. Μην χρησιμοποιείτε τη συσκευή μέχρι να ελεγχθεί από πιστοποιημένο τεχνικό. Η μη τήρηση αυτών των οδηγιών θα προκαλέσει κινδύνους απειλητικούς για τη ζωή.
- Συνδέστε το τροφοδοτικό σε μια εύκολα προσβάσιμη πρίζα, ώστε να μπορείτε να αποσυνδέσετε τη συσκευή αμέσως σε περίπτωση έκτακτης ανάγκης.
- Βεβαιωθείτε ότι το καλώδιο δεν έρχεται σε επαφή με αιχμηρά ή ζεστά αντικείμενα και φυλάξτε το μακριά από ανοικτή φωτιά. Μην τραβάτε ποτέ το καλώδιο ρεύματος για να το αποσυνδέσετε από την πρίζα, αλλά να τραβάτε πάντα το φως.
- Μην μεταφέρετε ποτέ τη συσκευή από το καλώδιό της.
- Μην προσπαθήσετε ποτέ να ανοίξετε μόνοι σας το περίβλημα της συσκευής.
- Μην εισάγετε αντικείμενα στο περίβλημα της συσκευής.
- Μην αφήνετε ποτέ τη συσκευή χωρίς επίβλεψη κατά τη διάρκεια της χρήσης.
- Ο χειρισμός της συσκευής αυτής πρέπει να γίνεται από εκπαιδευμένο προσωπικό στην κουζίνα του εστιατορίου, σε καντίνες ή σε μπαρ κ.λπ.
- Η συσκευή αυτή δεν πρέπει να χρησιμοποιείται από άτομα με

μειωμένες σωματικές, αισθητηριακές ή πνευματικές ικανότητες ή άτομα με έλλειψη εμπειρίας και γνώσης.

- Η συσκευή αυτή δεν πρέπει σε καμία περίπτωση να χρησιμοποιείται από παιδιά.
- Διατηρείτε τη συσκευή και τις ηλεκτρικές της συνδέσεις μακριά από παιδιά.
- Μην χρησιμοποιείτε ποτέ εξαρτήματα ή πρόσθετες συσκευές εκτός από αυτές που παρέχονται με τη συσκευή ή συνιστώνται από τον κατασκευαστή. Διαφορετικά, μπορεί να υπάρξει κίνδυνος για την ασφάλεια του χρήστη και να προκληθεί ζημιά στη συσκευή. Χρησιμοποιείτε μόνο γνήσια εξαρτήματα και παρελκόμενα.
- Μην χρησιμοποιείτε αυτή τη συσκευή με εξωτερικό χρονοδιακόπτη ή σύστημα τηλεχειρισμού.
- Μην τοποθετείτε τη συσκευή πάνω σε θερμαντικό αντικείμενο (βενζινοκίνητο, ηλεκτρικό, κάρβουνο κ.λπ.).
- Μην καλύπτετε τη συσκευή σε λειτουργία.
- Μην τοποθετείτε αντικείμενα επάνω στη συσκευή.
- Μην χρησιμοποιείτε τη συσκευή κοντά σε γυμνές φλόγες, εκρηκτικά ή εύφλεκτα υλικά. Να χειρίζεστε πάντα τη συσκευή σε οριζόντιο, σταθερό, καθαρό, ανθεκτικό στη θερμότητα και στεγνή επιφάνεια.
- Η συσκευή δεν είναι κατάλληλη για εγκατάσταση σε χώρο όπου μπορεί να χρησιμοποιηθεί πιτάκακα νερού.
- Αφήστε χώρο τουλάχιστον 20 cm γύρω από τη συσκευή για εξαερισμό κατά τη χρήση.
- **ΠΡΟΕΙΔΟΠΟΙΗΣΗ!** Διατηρείτε όλα τα ανοίγματα εξαερισμού στη συσκευή ελεύθερα από εμπόδια.

**Ειδικές οδηγίες ασφαλείας**

- Αυτή η συσκευή δεν προορίζεται για οικιακή χρήση.
- Μην θέτετε τη συσκευή σε λειτουργία χωρίς φορτίο για την αποφυγή υπερθέρμανσης.
- **ΠΡΟΣΟΧΗ!** Να απενεργοποιείτε ΠΑΝΤΟΤΕ το μηκάνημα και να αποσυνδέετε το τροφοδοτικό πριν αγγίξετε οποιαδήποτε εξαρτήματα του κινητήρα.
- **ΠΡΟΕΙΔΟΠΟΙΗΣΗ!** Μην επιχειρήσετε να παρακάμψετε οποιαδήποτε ενδοσφάλιση ασφαλείας.
- Εάν το καλώδιο τροφοδοσίας έχει υποστεί ζημιά, πρέπει να αντικατασταθεί από τον κατασκευαστή, τον αντιπρόσωπο σέρβις του κατασκευαστή ή από άτομα με παρόμοια προσόντα, ώστε να αποφευχθεί τυχόν κίνδυνος.
- Αυτή η συσκευή δεν πρέπει να χρησιμοποιείται για την κοπή καταψυγμένων τροφίμων, κρεάτων ή ψαριών κ.λπ.
- Μην χρησιμοποιείτε τη συσκευή προτού συναρμολογηθεί σωστά με τη λεπίδα, το προστατευτικό λεπίδας και τη βάση προφίμων.
- **ΠΡΟΕΙΔΟΠΟΙΗΣΗ!** Διατηρείτε ΠΑΝΤΟΤΕ τα χέρια, τα μακριά μαλλιά και τα ρούχα μακριά από τα κινούμενα μέρη.
-  **ΠΡΟΣΟΧΗ!** Αποσυνδέστε πριν από τον καθαρισμό, τη συντήρηση ή την επισκευή!
-  **ΠΡΟΕΙΔΟΠΟΙΗΣΗ!** Κρατήστε τα χέρια σας μακριά από το κινούμενο τμήμα και τη λεπίδα κοπής.
-  **ΠΡΟΣΟΧΗ!** Απαιτείται χειρισμός από δύο άτομα!
-  **ΠΡΟΣΟΧΗ!** Διαβάστε το εγχειρίδιο οδηγιών πριν από τη λειτουργία, τον καθαρισμό ή τη συντήρηση!



## Προβλεπόμενη χρήση

- Αυτή η συσκευή προορίζεται για χρήση σε εμπορικές εφαρμογές, για παράδειγμα σε κουζίνες εστιατορίων, κυλικείων, νοσοκομείων και σε εμπορικές επιχειρήσεις, όπως αρτοποιεία, βουτιές κ.λπ., αλλά όχι για συνεχή μαζική παραγωγή τροφίμων.
- Η συσκευή έχει σχεδιαστεί μόνο για τη κοπή τροφίμων, π.χ. κρέατα, τυριά, ψωμιά κ.λπ. Οποιαδήποτε άλλη χρήση μπορεί να προκαλέσει ζημιά στη συσκευή ή τραυματισμό.
- Η λειτουργία της συσκευής για οποιονδήποτε άλλο σκοπό θα θεωρείται εσφαλμένη χρήση της συσκευής. Ο χρήστης θα είναι αποκλειστικά υπεύθυνος για την ακατάλληλη χρήση της συσκευής.

## Εγκατάσταση γείωσης

Αυτή η συσκευή ταξινομείται ως **προστασία κατηγορίας Ι** και πρέπει να συνδεθεί σε προστατευτική γείωση. Η γείωση μειώνει τον κίνδυνο ηλεκτροπληξίας παρέχοντας ένα καλώδιο διαφυγής για το ηλεκτρικό ρεύμα.

Αυτή η συσκευή διαθέτει καλώδιο τροφοδοσίας με βύσμα γείωσης ή ηλεκτρικές συνδέσεις με καλώδιο γείωσης. Οι συνδέσεις πρέπει να είναι σωστά εγκατεστημένες και γειωμένες.

## Κύρια μέρη του προϊόντος

(**Εικ. 1 στη σελίδα 4**)

1. Ακονιστής λεπίδας
2. Πλάκα διακοπής
3. Φορείο
4. Διακόπτης ενεργοποίησης/απενεργοποίησης (Λευκός (I): ON, Μαύρο (O): ΑΠΕΝΕΡΓΟΠΟΙΗΣΗ)
5. Επιλογέας πάχους τομής
6. Σφικτήρας προϊόντος
7. Προστατευτικό λεπίδας
8. Λεπίδα
9. Κλειδίωμα φορείου
10. Μπουλόνι προστασίας λεπίδας (δεν εμφανίζεται)

**Παρατήρηση:** Το περιεχόμενο αυτού του εγχειριδίου ισχύει για όλα τα στοιχεία που αναφέρονται, εκτός εάν ορίζεται διαφορετικά. Η εμφάνιση μπορεί να διαφέρει από τις εικόνες που εμφανίζονται.

## Διάγραμμα κυκλώματος

210000, 210017, 210031, 210048, 210086, 970294

(**Εικ. 2 στη σελίδα 4**)

- A. Κινητήρας
- B. Μετασχηματιστής
- C. Πυκνωτής
- D. Προστατευτική γείωση (Γείωση)
- E. Ζωντανό
- F. Ουδέτερο
- G. Διακόπτης
- H. Ρελέ
- I. Ενδεικτική λυχνία
- J. Θερμική διακοπή
- K. Μικροδιακόπτης

## Ανατυγμένο διάγραμμα με λίστα εξαρτημάτων

210000, 210031, 210048, 210086, 970294

(**Εικ. 3 στη σελίδα 5**)

Αρ. εξαρτήματος	Όνομα εξαρτήματος	Ποσότητα
1	Εσωτερικός	1
2	Ενεργό ικρίωμα	1
3	γλίκισμα τροφίμων	1
4	Δίσκος προστατευτικού λεπίδας	1
5	Λεπίδα	1
6	Δακτύλιος προστασίας λεπίδας	1
7	Βραχιόνια δίσκου	1
8	Τρόφιμα και σταθερός βραχιόνιας	1
9	Κουζινέτο σταθερού βραχιόνια	1
10	Λαβή σταθερού βραχιόνια	1
11	Πλαστικοί κόκκοι	1
12	Κινητήρας	1
13	Κινητήρας briquetting	1
14	Πείρος σταθερού βραχιόνια Ø12×185	1
15	Πίροι προστασίας λεπίδας	1
16	Ρουλεμάν με μπίλιες 6202	2
17	Τροχός μάντα λεπίδας Ø66	1
18	Πείρος τροχού ζώνης	1
19	ΖώνηSV.330	2
20	Εναπόθεση πλάκας	1
21	Γραμμή ρεύματος	1
22	Ολισθαίνων άξονας	1
23	Κουμπί με κλίμακα	1
24	Φλάντζα ελατηρίου	1
25	Κάμερα	1
26	Ταλαντευόμενο προσωπικό κάμερας	1
27	Ρυθμιστικό	1
28	Τρίψιμο άξονα ολισθησης	2
29	Ελατήριο άξονα βραχιόνια ρυμούλκησης	2
30	Άξονας βραχιόνια ρυμούλκησης	1
31	Άξονας τετραγώνου	1
32	Βραχιόνιας ρυμούλκησης	1
33	M8×35Εξαγωνική βίδα	1
34	Ρουλεμάν με σφαιρίδια 607	1
35	Κουμπί καλύμματος βραχιόνια ρυμούλκησης	1

GR



36	Ρελέ	1
37	Πυκνωτής	1
38	Διάταξη συγκράτησης πυκνωτή	1
39	Εναπόθεση κουμπιού	1
40	Διακόπτης κουμπιού	1
41	Μητρική πλακέτα	1
42	Κρέας	1
43	Εναπόθεση αιχμηρής ύλης	1
44	Βάση αιχμηρής ουσίας της δευτερεύουσας διάταξης	1
45	Βάση αιχμηρής ουσίας της συναρμολογημένης	1
46	Κουμπί ξύστρας	2
47	Τροχός λεπτομερούς άλεσης Ø45	1
48	Ακατέργαστος τροχός άλεσης Ø45	1
49	Καρφίδα πέτρας τριβής	2
50	Ανοιξιάτικη	2
51	Πείρος βραχίονα αιχμηρότητας	1
52	Κουμπί σύσφιξης αιχμηρού εργαλείου	1
53	Ενεργός μαντρίλ κεραμοπίνακας	1
54	Ελαστικό πόδι	4
55	Πείρος του δακτύλιου προστασίας λεπίδας	2
56	Πίνακας αποκλεισμού κρέατος	1
57	Βραχίονας άξονα ολισθήσης	2
58	Μικρή ρόδα μάντα κινητήρα	1
59	Οδηγός πλακιδίων	1
60	Ρύθμιση τροχού μάντα	1
61	Ρύθμιση ευκρίνειας	1
62	Ø15 Φλάντζα ελατηρίου για ρουλεμάν	1
63	Ø15 Φλάντζα ελατηρίου για ρουλεμάν	1
64	Παξιμάδι τετράγωνης κεφαλής δίσκου προστασίας λεπίδας	1
65	Μπουλόνι λαβής σταθερού βραχίονα	1
66	Μπουλόνι διαφράγματος δακτύλου	2
67	Παξιμάδι διαφράγματος δακτύλου	2
68	Μπουλόνι περιστρεφόμενου κουμπιού στηρίγματος	1
69	Ακατάπαυστος ελατηριωτός πόλος αερίου	1

70	Μπουλόνι που έχει προσκρούσει στον κινητήρα	1
71	Ροδέλα απόξεσης κρέατος	2
72	Μπουλόνι ξύστρας κρέατος	2
73	Μπουλόνι σφιγκτήρα καθήλωσης πυκνωτή	1
74	Κάλυμμα ρουλεμάν δίσκου Α	1
75	Στήριγμα πλακέτας κρέατος	1
76	Κάλυμμα ρουλεμάν δίσκου Β	1
77	Διασταυρούμενη κεφαλή φρεζαρίσματος Μ6x12	2
78	Μπουλόνι γεφύρωσης άξονα ολισθήσης	4
79	Βίδα ασφάλισης τετραπλού άξονα	2
80	Μπουλόνι ρύθμισης ολισθητήρα	1
81	Μαγνήτης	1
82	Διακόπτης μαγνήτη	1
83	Μπλοκ αλουμινίου	1
84	Μικροδιακόπτης	1
85	Ανοξειδωτή κλειδαριά	1
86	Περιορισμένο μπλοκ	1
87	Ανοξειδωτή ράβδος	1
88	Βίδα στερέωσης για βραχίονα δίσκου	1
89	Στεγανοποιητικό λάστιχο λαδιού	1

## 210017

## (Εικ. 4 στη σελίδα 5)

Αρ. εξαρτήματος	Όνομα εξαρτήματος	Ποσότητα
101	Εσωτερικός	1
102	Ενεργό ικρίωμα	1
103	γλίκισμα τροφίμων	1
104	Δίσκος λεπίδας προστασίας	1
105	λεπίδα	1
106	Δακτύλιος προστασίας λεπίδας	1
107	Βραχίονας δίσκου	1
108	Τρόφιμα σταθερού βραχίονα	1
109	Κουζινέτο σταθερού βραχίονα	1
110	Λαβή	1
111	Πλαστικοί κόκκοι	1
112	Κινητήρας	1
113	Κινητήρας briquetting	1
114	Γραμμή ρεύματος	1

115	Πίροι προστασίας λεπίδας	1
116	Έναφαιρο ρουλεμάν6204	2
117	Τροχός ιμάντα	1
118	Πείρος τροχού ζώνης	1
119	Ζώνη SV.400	2
120	Υποστηρικτική βάση	1
121	Χιτώνιο καλωδίου	1
122	Ϊύστρα	1
123	Εναπόθεση κουμπιού	1
124	Διακόπτης κουμπιού	1
125	Πυκνωτής	1
126	Διάταξη συγκράτησης πυκνωτή	1
127	Βίδα προσανατολισμένου προσωπικού	1
128	Κουμπί με κλίμακα	1
129	Φλάντζα ελατρίου	1
130	Έκκεντρο 300	1
131	Μητρική πλακέτα	1
132	Καρφιδα ταλαντωτικού έκκεντρο	1
133	Ολισθαίνων άξονας	1
134	Ρυθμιστικό	1
135	Ελαστικό πόδι	4
136	Τρίψιμο ολισθαίνοντος άξονα	2
137	Ρελέ	1
138	Ελατήριο συρόμενου άξονα	2
139	Συρόμενος άξονας βραχίονα ρυμούγκησης	1
140	Άξονας τετραγώνου	1
141	Βραχίονας ρυμούγκησης	1
142	Κουμπί βραχίονα ρυμούγκησης	1
143	Εναπόθεση αιχμηρής ύλης	1
144	Κουμπί	2
145	Τροχός λεπτομερούς άλεσης Ø 45	1
146	Καρφιδα τροχού καθαρισμού φρέζας	2
147	Ελατήριο τροχού καθαρισμού φρέζας	2
148	Ακατέργαστος τροχός άλεσης Ø 45	2
149	Κουμπί σύσφιξης αιχμηρού εργαλείου	1
150	Υποστηρικτική βάση εξωτερικού δακτύλιου	1
151	Τροχός Ø 4.751	1

152	Καρφιδα πέτρας τριβής	1
153	Βάση αιχμηρής ουσίας της δευτερεύουσας διάταξης	1
154	ακίδα δακτύλιου καθοδήγησης λεπίδας	2
155	Καρφιδα δίσκου τροφίμων	1
156/156A	Πίνακας αποκλεισμού κρέατος	1
157	Βραχίονας συρόμενου άξονα	1
158	Μικρή ρόδα ιμάντα κινητήρα	1
159	Τροχός μετάδοσης πλακιδίων	1
160	Λαβή βραχίονα ρυμούγκησης	1
161	Συρόμενος άξονας608	1
162	Ρύθμιση τροχού ιμάντα	1
163	Ρύθμιση ευκρίνειας	1
164	Ø 20 Φλάντζα ελατρίου για ρουλεμάν	1
165	Ø 47 Φλάντζα ελατρίου για οπή	1
166	Παξιμάδι τετράγωνης κεφαλής δίσκου προστασίας λεπίδας	1
167	Μπουλόνι λαβής σταθερού βραχίονα	1
168	Μπουλόνι διαφράγματος δακτύλιου	2
169	Παξιμάδι διαφράγματος δακτύλιου	2
170	Μπουλόνι περιστρεφόμενου κουμπιού στηρίγματος	1
171	Παξιμάδι περιστρεφόμενου κουμπιού στηρίγματος	1
172	Κάτω μπουλόνι στηρίγματος	1
173	Βίδα ασφάλισης τετραπλού άξονα	2
174	Μπουλόνι γεφύρωσης άξονα ολισθησης	4
175	Μπουλόνι άξονα ολισθησης	1
176	Ø 12 Κάτω από τη φλάντζα του ελατρίου	1
177	Ροδέλα απόξησης κρέατος	2
178	Μπουλόνι ξύστρας κρέατος	1
179	Ροδέλα εδράνου με τρύπημα	2
180	Μπουλόνι εδράνου με τρύπημα	2
181	Ανοξειδωτη κλειδαριά	1
182	Μαγνήτης	1
183	Διακόπτης μαγνήτη	1
184	Περιορισμένο μπλοκ	1
185	Μικροδιακόπτης	1
186	Κάλυμμα ρουλεμάν δίσκου Α	1
187	Κάλυμμα ρουλεμάν δίσκου Β	1



188	Ροδέλα εδράνου με τρύπημα	1
189	Στεγανοποιητικό λάστιχο λαδιού	1
190	Ανοξειδωτή ράβδος	1
191	Βίδα στερέωσης για βραχίονα δίσκου	1

## Προφυλάξεις

- Ο χειρισμός της συσκευής θα πρέπει να γίνεται μόνο από άτομα με υψηλή ειδίκευση που ακολουθούν τα μέτρα ασφαλείας που περιγράφονται στο παρόν εγχειρίδιο.
- Σε περίπτωση περιστροφής του προσωπικού, η εκπαίδευση θα πρέπει να παρέχεται εκ των προτέρων.
- Η συσκευή διαθέτει διατάξεις ασφαλείας σε επικίνδυνα σημεία. Ωστόσο, συνιστάται να μην αγγίζετε τη λεπίδα και τα κινούμενα εξαρτήματα.
- Πριν ξεκινήσετε τις εργασίες συντήρησης, αποσυνδέστε την παροχή ρεύματος.
- Να αξιολογήσετε προσεκτικά τους υπολειπόμενους κινδύνους όταν αφαιρούνται οι προστατευτικές διατάξεις για τον καθαρισμό και τη συντήρηση.
- Ο καθαρισμός και η συντήρηση απαιτούν μεγάλη συγκέντρωση.
- Είναι απολύτως απαραίτητος ο τακτικός έλεγχος του καλωδίου του τροφοδοτικού. Ένα φθαρμένο ή κατεστραμμένο καλώδιο μπορεί να εκθέσει τους χρήστες σε μεγάλο κίνδυνο ηλεκτροπληξίας.
- Εάν η συσκευή παρουσιάζει ανωμαλίες, μην τη χρησιμοποιήσετε ή προσπαθήσετε να την επισκευάσετε: επικοινωνήστε με τον προμηθευτή.
- Μη χρησιμοποιείτε τη συσκευή για κατεψυγμένα προϊόντα, κρέας, ψάρι με κόκκαλα ή άλλα προϊόντα εκτός από τρόφιμα.
- Όταν έχετε να κάνετε με μια μικρή μερίδα κρέατος, μη χρησιμοποιείτε τη συσκευή χωρίς να χρησιμοποιήσετε τον ωθητήρα κρέατος.
- Μην στέκεστε σε επικίνδυνη θέση, καθώς η λεπίδα μπορεί να προκαλέσει τραυματισμό.
- Ο κατασκευαστής ή/και ο πωλητής δεν ευθύνονται στις ακόλουθες περιπτώσεις:
  - εάν η συσκευή έχει υποβληθεί σε χειρισμό από μη εξουσιοδοτημένο προσωπικό,
  - εάν ορισμένα εξαρτήματα έχουν αντικατασταθεί με μη γνήσια ανταλλακτικά,
  - εάν οι οδηγίες που περιλαμβάνονται στο παρόν εγχειρίδιο δεν ακολουθούνται με ακρίβεια,
  - εάν ο κόφτης δεν έχει καθαριστεί με τα σωστά προϊόντα.

## Το σύστημα ασφαλείας έχει εγκατασταθεί

### Μηχανικό σύστημα ασφαλείας

Το μηχανικό σύστημα ασφαλείας της συσκευής που περιγράφεται στο παρόν εγχειρίδιο συμμορφώνεται με τις οδηγίες 2006/42 EK και τους κανονισμούς EN 1974. Το σύστημα ασφαλείας περιλαμβάνει:

- προστατευτικό λεπίδας
- δακτύλιος
- κάλυμμα λεπίδας
- ωθητήρας κρέατος
- διακόπτης ωθητήρα κρέατος με παξιμάδι δακτυλίου και διαχωριστικό
- κάλυμμα χεριού στο ταψί τροφίμων

## Σύστημα ηλεκτρικής ασφάλειας

Η συσκευή είναι εξοπλισμένη με:

- ένας μικροδιακόπτης ο οποίος σταματά τη συσκευή σε περίπτωση που αφαιρεθεί η ράβδος σύνδεσης για το προστατευτικό λεπίδας. Ο μικροδιακόπτης αποπρέπει την επανεκκίνηση της συσκευής εάν το προστατευτικό δεν έχει ρυθμιστεί στη θέση απενεργοποίησης.
- ένα ρελέ στο κιβώτιο ελέγχου που απαιτεί επανεκκίνηση της συσκευής σε περίπτωση διακοπής ρεύματος.

Παρόλο που η συσκευή με έκδοση CE παρέχεται με ηλεκτρικές και μηχανικές προστασίες (όταν η συσκευή λειτουργεί και για εργασίες συντήρησης και καθαρισμού), εξακολουθούν να υπάρχουν **ΜΟΝΑΔΙΚΟΙ ΚΙΝΔΥΝΟΙ** που δεν μπορούν να εξαλειφθούν εντελώς. Αυτοί οι κίνδυνοι καθορίζονται στο παρόν εγχειρίδιο στην ενότητα «**ΠΡΟΕΙΔΟΠΟΙΗΣΗ! / ΚΙΝΔΥΝΟΣ! / ΠΡΟΣΟΧΗ!**». Η λεπίδα και άλλα μέρη του μηχανήματος μπορεί να προκαλέσουν κοψίματα και τραυματισμούς.

## Προετοιμασία πριν από τη χρήση

- Αφαιρέστε όλη την προστατευτική συσκευασία και το περιτύλιγμα.
- Ελέγξτε ότι η συσκευή είναι σε καλή κατάσταση και με όλα τα παρελκόμενα. Σε περίπτωση στελούς ή κατεστραμμένης παράδοσης, επικοινωνήστε αμέσως με τον προμηθευτή. Σε αυτή την περίπτωση, μη χρησιμοποιείτε τη συσκευή.
- Καθαρίστε τα εξαρτήματα και τη συσκευή πριν από τη χρήση (βλ. => Καθαρισμός και συντήρηση).
- Βεβαιωθείτε ότι η συσκευή είναι εντελώς στεγνή.
- Τοποθετήστε τη συσκευή σε οριζόντια, σταθερή και ανθεκτική στη θερμότητα επιφάνεια, η οποία είναι ασφαλής για πιτσιλιές νερού.
- Φυλάξτε τη συσκευασία εάν σκοπεύετε να αποθηκεύσετε τη συσκευή σας στο μέλλον.
- Φυλάξτε το εγχειρίδιο χρήστη για μελλοντική αναφορά.

**ΣΗΜΕΙΩΣΗ!** Λόγω υπολειμμάτων από την κατασκευή, η συσκευή μπορεί να εκπέμψει ελαφριά οσμή κατά τη διάρκεια των πρώτων λίγων χρήσεων. Αυτό είναι φυσιολογικό και δεν αποτελεί ένδειξη ελαττώματος ή κινδύνου. Βεβαιωθείτε ότι η συσκευή αερίζεται καλά.

## Εγκατάσταση ή συναρμολόγηση και αποσυναρμολόγηση

Οι λειτουργίες συναρμολόγησης ή αποσυναρμολόγησης της συσκευής εκτελούνται με τη συσκευή σταματημένη και αποσυνδεδεμένη από την παροχή ρεύματος.

**ΠΡΟΣΟΧΗ!** Οποιοσδήποτε εργασίες εγκατάστασης, συντήρησης και επισκευής πρέπει να εκτελούνται μόνο από εξειδικευμένο και εξουσιοδοτημένο τεχνικό.

### Ακονιστής (Εικ. 5 στη σελίδα 6)

1. Προσαρτήστε τη μονάδα ακονίσματος με τέτοιο τρόπο ώστε η λεπίδα να μην μετακινείται μεταξύ των τροχών.
2. Ασφαλίστε τη συσκευή ακονίσματος στο μηχανήμα σφίγγοντας τη βόση. Ελέγξτε για να βεβαιωθείτε ότι η συσκευή ακονίσματος είναι καλά ασφαλισμένη πριν χρησιμοποιήσετε το μηχάνημα.

**ΣΗΜΕΙΩΣΗ!** Η συσκευή ακονίσματος διαθέτει διακόπτη ασφαλείας. Εάν η συσκευή ακονίσματος δεν είναι σωστά προσαρτημένη, δεν θα μπορείτε να χρησιμοποιήσετε τη συσκευή.

**Προστατευτικό χεριών (Εικ. 6 στη σελίδα 6)**



1. Τοποθετήστε και τις δύο βίδες στο φορείο.
2. Προσαρτήστε τον προφυλακτήρα χειριού.
3. Τοποθετήστε τις δύο ροδέλες πάνω από τα λευκά μπουλόνια.
4. Βιδώστε τα δύο παξιμάδια θάλο.

**ΣΗΜΕΙΩΣΗ!** Συνιστάται να μην χρησιμοποιείτε τη συσκευή εάν ο προφυλακτήρας χειριού δεν είναι προσαρτημένος σύμφωνα με τις οδηγίες! Αυτά είναι χαρακτηριστικά ασφαλείας που θα αποτρέψουν πιθανό τραυματισμό. Εάν δεν συνδέσετε αυτά τα χαρακτηριστικά, θα υπάρχει κίνδυνος τραυματισμού.

## Οδηγίες λειτουργίας

Η συσκευή πρέπει να εγκατασταθεί σε τραπέζι εργασίας κατάλληλο για τις συνολικές διαστάσεις της που αναφέρονται στις «Τεχνικές προδιαγραφές». Συνεπώς, πρέπει να είναι επαρκώς μεγάλη, καλά οριζοντιωμένη, στεγνή, ομαλή, ανθεκτική, σταθερή και να τοποθετείται σε ύψος 80 cm από το έδαφος.

Επιπλέον, η συσκευή πρέπει να εγκατασταθεί σε δωμάτιο με μέγιστη υγρασία 75% σε θερμοκρασία μεταξύ 5°C και 35°C, δηλαδή σε περιβάλλον που δεν συμβάλλει στην αστοχία της συσκευής.

**ΣΗΜΑΝΤΙΚΟ!** Όλα τα εξαρτήματα (ωθητήρας κρέατος, κάλυμμα χειρός, ξύστρα λεπίδας) πρέπει να εγκαθίστανται, να συναρμολογούνται και να ασφαλιζονται πριν από τη λειτουργία.

- Τοποθετήστε τη συσκευή έτσι ώστε ο διακόπτης ενεργοποίησης/απενεργοποίησης να είναι στραμμένος προς το χρήστη.
- Εάν η ξύστρα λεπίδας δεν έχει εγκατασταθεί, προχωρήστε ως εξής:
  - Τοποθετήστε την αιχμηρή λεπίδα στο στήριγμά της έτσι ώστε η λεπίδα να μην εκτείνεται μεταξύ των γραναζιών.
  - Σφίξτε τη βίδα ασφαλείας στον ξύστη λεπίδας.
  - Σημείωση! Η συσκευή είναι εξοπλισμένη με διακόπτη ασφαλείας και θα απενεργοποιηθεί αυτόματα εάν αφαιρεθεί η συσκευή ακονιστής
- Σπρώξτε το φινι στην πρίζα.
- Γυρίστε τον επιλογέα με τη διαβαθμιωμένη κλίμακα στο επιθυμητό πάχος τομής.
- Ενεργοποιήστε τη συσκευή πατώντας το κουμπί «ΛΕΥΚΟ (I)» του διακόπτη ON/OFF.
- Τοποθετήστε το τρόφιμο στο φορέα και ρυθμίστε το σφικκτήρα ώστε να συγκρατεί το προϊόν σταθερά στη θέση του. Βεβαιωθείτε ότι το προϊόν είναι τοποθετημένο στην πλάκα διακοπής.
- Μόλις τεμαχιστεί το προϊόν, απενεργοποιήστε τη συσκευή πατώντας το κουμπί «ΜΑΥΡΟ (O)» του διακόπτη ON/OFF.
- Γυρίστε τον επιλογέα πάχους πίσω στο «0».

## Πώς να κλειδώσετε τη συσκευή κοπής

(Εικ. 7 στη σελίδα 6)

1. Στρέψτε το διακόπτη προς τα αριστερά.
2. Συνεχίστε να περιστρέφετε το κουμπί μέχρι να χαλαρώσει εντελώς.
3. Μετακινήστε το φορέα στη σωστή θέση, η συσκευή κοπής θα κλειδώσει αυτόματα.

## Πώς να ξεκλειδώσετε τη συσκευή κοπής

(Εικ. 8 στη σελίδα 6)

Στρέψτε το κουμπί δεξιάστροφα για να απασφαλίσετε τη συσκευή κοπής. Το περιστρεφόμενο κουμπί θα πρέπει να περιστραφεί πλήρως για να σφίξεται το φορέα.

## Φόρτωση και κοπή τροφίμων

**ΠΡΟΕΙΔΟΠΟΙΗΣΗ!** Τα προϊόντα που πρόκειται να κοπούν πρέπει να φορτώνονται στο δίσκο τροφίμων μόνο όταν ο επιλογέας πάχους έχει ρυθμιστεί στη θέση «0». Προσέξτε τη λεπίδα και τις αιχμηρές άκρες.

Η διαδικασία έχει ως εξής:

- μόλις το προϊόν φορτωθεί στον δίσκο τροφίμων και τοποθετηθεί επάνω στο τρυβλίο, σταματήστε το με τον βραχίονα που διαθέτει σημεία σύλληψης.
- ρυθμίστε το περιστρεφόμενο κουμπί ρύθμισης πάχους έτσι ώστε να επιτύχετε το επιθυμητό πάχος κοπής.
- για την αποφυγή ατυχημάτων, ο χειριστής πρέπει να είναι στραμμένος προς το μηχάνημα και να υιοθετήσει τη σωστή θέση: τοποθετήστε το δακτυλιωτό χέρι στον ωθητήρα κρέατος και, στη συνέχεια, το αριστερό δίπλο στον εκτροπέα (**μην αγγίζετε τη λεπίδα**). Το σώμα πρέπει να είναι κάθετο προς την επιφάνεια εργασίας (βλ. Εικ. 9 στη σελίδα 7).

**ΠΡΟΕΙΔΟΠΟΙΗΣΗ!** Δώστε τη μέγιστη προσοχή: κανένα μέρος του σώματός σας δεν πρέπει να έρχεται σε επαφή με τη λεπίδα (βλ. Εικ. 10 στη σελίδα 7).

- πιέστε το κουμπί ενεργοποίησης "I",
- ωθήστε ομαλά το φορέα (δίσκος τροφίμων + ωθητήρας κρέατος + στέλεχος) προς τη λεπίδα χωρίς να ασκείτε πίεση στα τρόφιμα με τον ωθητήρα κρέατος, καθώς έχουν τη δική τους δύναμη βαρύτητας, η οποία ασκεί πίεση στο παχύμετρο. Η λεπίδα θα κόβει εύκολα τα τρόφιμα και η συσκευή θα καθοδηγείται από τον εκτροπέα στην πλάκα συλλογής (βλ. Εικ. 11 στη σελίδα 7).
- μη χρησιμοποιείτε τη συσκευή χωρίς τρόφιμα,
- μόλις κοπούν τα τρόφιμα, ρυθμίστε το διακόπτη πάχους στη θέση «0» και απενεργοποιήστε τη συσκευή πατώντας το κουμπί «O» του διακόπτη ON/OFF.
- ακονίστε εκ νέου τη λεπίδα μόλις οι τομές εμφανίσουν μια τραχιά ή ξεφτισμένη επιφάνεια και η κοπή γίνει δύσκολη (βλ. ==> «Ακονίστε τη λεπίδα» στην ενότητα «Οδηγίες λειτουργίας»).

## Ακονίζοντας τη λεπίδα

**ΠΡΟΕΙΔΟΠΟΙΗΣΗ!** Πριν προχωρήσετε στην ακονισμό της λεπίδας, να είστε σε εγρήγορση για τους ΜΟΝΑΔΙΚΟΥΣ ΚΙΝΔΥΝΟΥΣ (βλ. ==> Το σύστημα ασφαλείας έχει εγκατασταθεί που αναφέρονται στον κίνδυνο τραυματισμού, εάν δεν τηρηθούν οι παρακάτω οδηγίες.

Η λεπίδα πρέπει να ακονίζεται περιοδικά και μόλις αμβλυνθεί, πρέπει να ακολουθούνται οι παρακάτω λεπτομερείς οδηγίες:

- αποσύνδεση της ηλεκτρικής παροχής,
- τοποθετήστε το κουμπί ρύθμισης πάχους προσαρμόζοντας την πλάκα πάχους στη θέση «0»,
- Καθαρίστε με ακριβεία τη λεπίδα με αλκοόλη για να αφαιρέσετε τα λίπη.
- Ξεβιδώστε το κουμπί ασφάλισης της ξύστρας (10 , Σχ. 12 στη σελίδα 7), ανασηκώστε [a] την ξύστρα (1, Σχ. 12 στη σελίδα 7) μέχρι τη θέση ασφάλισης και περιστρέψτε την κατά 180°.
- Στη συνέχεια, αφήστε το να μετακινηθεί προς το άκρο, έτσι ώστε η λεπίδα να τοποθετηθεί μεταξύ των δύο ακονιστών. Ασφαλίστε το κουμπί.
- Ενεργοποιήστε τη συσκευή κοπής πατώντας το κουμπί «I» (ON).
- Πιέστε το μικρό κουμπί (13, Εικ. 11 στη σελίδα 7), αφήστε τη λεπίδα να περιστραφεί πάνω στην ξύστρα για 30/40 δευτ. για να δημιουργηθεί μια αιχμηρή φρέζα στο άκρο της λεπίδας.
- Πιέστε τα κουμπιά ταυτόχρονα για 3/4 δευτερόλεπτα (11 και 12, Εικ. 14 στη σελίδα 7) και, στη συνέχεια, αφήστε τα ταυτόχρονα,
- Συνιστάται να καθαρίζετε τις αιχμηρές συσκευές στο τέλος της

GR



- ακονίσματος (Βλ. ==> Καθαρισμός αιχμηρής συσκευής),
- Μετά την ολοκλήρωση της ακονίσματος, επαναφέρετε την τομή στην αρχική της ρύθμιση με την αντίστροφη διαδικασία.
- Μετά την ακονισμό, η λεπίδα πρέπει να καθαρίζεται (Βλ. ==> Λεπίδα, προστατευτικό λεπίδας και καθαρισμός δακτυλίου)

**ΣΗΜΕΙΩΣΗ: Μην παρατείνετε τη λειτουργία του φρεζαρισματος πέρα από τα 3/4 δευτ. για να αποτρέψετε την επικίνδυνη συστολή της κοπτικής ακμής της λεπίδας.**

**Η λεπίδα θα πρέπει να αντικαθίσταται όταν δεν μπορεί να ακονιστεί περαιτέρω ή όταν το κενό μεταξύ του άκρου της λεπίδας και του προστατευτικού λεπίδας υπερβαίνει τα 6 mm.**

## Καθαρισμός και συντήρηση

- **ΠΡΟΣΟΧΗ!** Αποσυνδέετε πάντα τη συσκευή από την παροχή ρεύματος και την ψύχετε πριν από την αποθήκευση, τον καθαρισμό και τη συντήρηση.
- Μην χρησιμοποιείτε πίδακα νερού ή ατμοκαθαριστή για τον καθαρισμό και μην σπρώχνετε τη συσκευή κάτω από το νερό, καθώς τα εξαρτήματα θα βραχούν και μπορεί να προκληθεί ηλεκτροπληξία.
- Εάν η συσκευή δεν διατηρείται σε καλή κατάσταση καθαριότητας, αυτό μπορεί να επηρεάσει αρνητικά τη διάρκεια ζωής της συσκευής και να οδηγήσει σε επικίνδυνες συνθήκες.
- Τα υπολείμματα τροφίμων πρέπει να καθαρίζονται και να αφαιρούνται τακτικά από τη συσκευή. Εάν η συσκευή δεν καθαριστεί σωστά, θα μειωθεί η διάρκεια ζωής της και μπορεί να προκληθεί επικίνδυνη κατάσταση κατά τη χρήση.
- **ΚΙΝΔΥΝΟΣ ΤΡΑΥΜΑΤΙΣΜΟΥ!** Θα πρέπει να είστε προσεκτικοί κατά τον χειρισμό των κοφτερών λεπίδων κοπής κατά τη διάρκεια του καθαρισμού.
- **ΠΡΟΕΙΔΟΠΟΙΗΣΗ!** Προσέξτε τους υπολειπόμενους κινδύνους λόγω κοπής ή/και αιχμηρών ακμών. Φοράτε προστατευτικά γάντια (δεν παρέχονται).

## Καθαρισμός

- Καθαρίστε την κρύα εξωτερική επιφάνεια με ένα πανί ή σφουγγάρι ελαφρώς νοτισμένο με ήπιο διάλυμα σαπουνιού.
- Για λόγους υγιεινής, η συσκευή πρέπει να καθαρίζεται πριν και μετά τη χρήση.
- Αποφύγετε την επαφή νερού με τα ηλεκτρικά εξαρτήματα.
- Ποτέ μη βυθίζετε τη συσκευή σε νερό ή άλλα υγρά.
- Μην χρησιμοποιείτε ποτέ ισχυρά καθαριστικά, λειαντικά σφουγγάρια ή καθαριστικά που περιέχουν κλώριο. Μην χρησιμοποιείτε ατσάλουρα, μεταλλικά εργαλεία ή αιχμηρά αντικείμενα για τον καθαρισμό. Μην χρησιμοποιείτε βενζίνη ή διαλύτες!
- Ο καθαρισμός της συσκευής πρέπει να εκτελείται τουλάχιστον μία φορά την ημέρα ή συχνότερα, εάν είναι απαραίτητο.
- Ο καθαρισμός πρέπει να είναι εξαιρετικά ακριβής για τα μέρη της συσκευής που έρχονται άμεσα ή έμμεσα σε επαφή με τρόφιμα.
- Τοποθετήστε το κουμπί ρύθμισης πάχους προσαρμόζοντας την πλάκα πάχους στη θέση «0».

## Καθαρισμός ταξιών τροφίμων

(Βλ. 15 στη σελίδα 8)

Ο φορέας (δίσκος τροφίμων + βραχιόνιας + στέλεχος) αφαιρείται εύκολα:

- ρυθμίστε το κουμπί ρύθμισης πάχους στη θέση " 0 " (5).
- ρυθμίστε το φορέα (13) στο τέλος της λειτουργίας του (α) κοντά στα χειριστήρια,
- ξεβιδώστε τη βίδα (14), σύρετε το φορέα προς τα πάνω (b),

- αφού αφαιρέσετε το φορέα, μπορείτε να καθαρίσετε με ακρίβεια το δίσκο τροφίμων με ζεστό νερό και ουδέτερο απορρυπαντικό (pH 7).

## Καθαρισμός λεπίδας, προστατευτικού λεπίδας και δακτυλίου

Αφαιρέστε το κάλυμμα του προστατευτικού λεπίδας ξεβιδώνοντας τον πείρο στο πίσω μέρος της συσκευής (Εικ. 16 στη σελίδα 8).

**ΠΡΟΕΙΔΟΠΟΙΗΣΗ!** Ο καθαρισμός της λεπίδας πρέπει να πραγματοποιείται με ένα υγρό πανί και προστατευτικά γάντια (δεν παρέχονται).

Για να καθαρίσετε την αντίθετη επιφάνεια της λεπίδας, είναι απαραίτητο να αφαιρέσετε τη λεπίδα.

Η λεπίδα πρέπει να αφαιρεθεί ως εξής (Βλ. Εικ. 17 στη σελίδα 8):

- να αποσυρμολογήσετε το προστατευτικό λεπίδας,
- αφαιρέστε την αιχμηρή κεφαλή (a) και μετακινήστε τη λεπίδα έξω από το προστατευτικό δακτυλίου λεπίδας στρέφοντας το κουμπί ρύθμισης πάχους,
- χαλαρώστε τις 3 ή 4 βίδες (15) (σύμφωνα με το μοντέλο) που σταθεροποιούν τη λεπίδα,
- Αφαιρέστε απευθείας τη λεπίδα.

**ΠΡΟΕΙΔΟΠΟΙΗΣΗ!** Προσέξτε τους υπολειπόμενους κινδύνους λόγω κοπής ή/και αιχμηρών ακμών. Φοράτε προστατευτικά γάντια (δεν παρέχονται).

**Το προστατευτικό λεπίδας πρέπει να καθαρίζεται με ζεστό νερό και ουδέτερο απορρυπαντικό.**

## Καθαρισμός αιχμηρού μέσου

- Η λειτουργία καθαρισμού της ξύστρας πραγματοποιείται τρίβοντας τους ελιές άλεσης με μια βούρσα. Οι ελιές πρέπει να τοποθετούνται στη θέση ασφαλείας, πράγμα που σημαίνει ότι πρέπει να στραφούν προς την αντίθετη πλευρά από τη λεπίδα.

## Καθαρισμός εκτροπέα

- Για να αφαιρέσετε τον εκτροπέα, ξεβιδώστε τις δύο βίδες (16) του εκτροπέα (Βλ. Εικ. 18 στη σελίδα 8).
- Καθαρίστε τον εκτροπέα με ζεστό νερό και ουδέτερο απορρυπαντικό.

## Συντήρηση

- Ελέγχετε τακτικά τη λειτουργία της συσκευής για την αποφυγή σοβαρών ατυχημάτων.
- Εάν διαπιστώσετε ότι η συσκευή δεν λειτουργεί σωστά ή ότι υπάρχει κάποιο πρόβλημα, σταματήστε να τη χρησιμοποιείτε, απενεργοποιήστε την και επικοινωνήστε με τον προμηθευτή.
- Όλες οι εργασίες συντήρησης, εγκατάστασης και επισκευής πρέπει να εκτελούνται από εξειδικευμένους και εξουσιοδοτημένους τεχνικούς ή να συζητώνται από τον κατασκευαστή.
- Τοποθετήστε το κουμπί ρύθμισης πάχους προσαρμόζοντας την πλάκα πάχους στη θέση «0».
- Καλέστε τον κατασκευαστή ή τον αντιπρόσωπο υπηρεσιών του για οποιαδήποτε αντικατάσταση.

## Ιμάντας

Ο ιμάντας δεν πρέπει να ρυθμίζεται. Πρέπει να αντικατασταθεί μετά από 3 ή 4 χρόνια.



## Πόδια

Τα πόδια μπορεί να υποβαθμιστούν και να χάσουν την ελαστικότητά τους, μειώνοντας έτσι τη σταθερότητα της συσκευής. Σε αυτή την περίπτωση πρέπει να αντικατασταθούν.

## Καλώδιο τροφοδοτικού

Ελέγχετε περιοδικά το καλώδιο του τροφοδοτικού για τυχόν συμπτώματα φθοράς. Σε αυτή την περίπτωση πρέπει να αντικατασταθεί.

## Λεπίδα

Ελέγξτε ότι η λεπίδα δεν κάνει περισσότερο από 10 mm τις αρχικές της διαμέτρους. Σε αυτή την περίπτωση πρέπει να αντικατασταθεί.

## Αιχμηρό - ελιές άλεσης

Ελέγξτε ότι οι ελιές άλεσης διατηρούν την λιπαντική τους ιδιότητα κατά τη διάρκεια των εργασιών ακονίσματος. Εάν όχι, πρέπει να αντικατασταθεί για να αποτραπεί η πρόκληση ζημιάς στη λεπίδα.

## Λίπανση ολισθαίνωντων οδηγών

Κατά καιρούς ρίχνετε μερικές σταγόνες λαδιού στον στρογγυλό συρόμενο οδηγό κατά μήκος του οποίου ο φορέας κινείται μπρος-πίσω. Αυτή η λειτουργία μπορεί να εκτελεστεί μέσω του ανοίγματος (ΛΑΔ) δίπλα στο κουμπί ρύθμισης πάχους.

## Ετικέτα του διακόπτη ON/OFF

Εάν οι ετικέτες του διακόπτη ON/OFF έχουν υποστεί ζημιά, σε αυτή την περίπτωση πρέπει να αντικατασταθεί.

## Μεταφορά και αποθήκευση

- Πριν από την αποθήκευση, να βεβαιώνετε πάντα ότι η συσκευή έχει αποσυνδεθεί από την παροχή ρεύματος και έχει κρυώσει εντελώς.
- Φυλάσσετε τη συσκευή σε δροσερό, καθαρό και στεγνό χώρο.
- Μην τοποθετείτε ποτέ βαριά αντικείμενα επάνω στη συσκευή, καθώς μπορεί να προκληθεί ζημιά σε αυτήν.
- Μην μετακινείτε τη συσκευή ενώ βρίσκεται σε λειτουργία. Αποσυνδέστε τη συσκευή από την παροχή ρεύματος κατά τη μετακίνηση και κρατήστε την στο κάτω μέρος.
- Ιδιαίτερα προσοχή πρέπει να δίνεται κατά τη μετακίνηση ή τη μεταφορά του μηχανήματος λόγω του βάρους του. Με τουλάχιστον 2 άτομα ή χρησιμοποιώντας καρότσι. Μετακινήστε το μηχάνημα αργά, προσεκτικά και ποτέ σε κλίση μεγαλύτερη από 45°.

## Αντιμετώπιση προβλημάτων

Αν η συσκευή δεν λειτουργεί σωστά, ελέγξτε τον παρακάτω πίνακα για το διάλυμα. Εάν εξακολουθείτε να μην μπορείτε να λύσετε το πρόβλημα, επικοινωνήστε με τον προμηθευτή/πάροχο υπηρεσιών.

Πρόβλημα	Πιθανή αιτία	Πιθανή λύση
Η συσκευή δεν τεμαχίζει ομοιόμορφα	Αμυλό πτερύγιο	Ακονίστε τη λεπίδα
	Βρώμικη συσκευή	Καθαρίστε τη συσκευή
Η συσκευή σταματά τη δημιουργία τομών	Υπερθέρμανση κινητήρα	Αφήστε το μηχάνημα να κρυώσει για μεγάλο χρονικό διάστημα. Ο θερμοστάτης ασφαλείας του κινητήρα θα μηδενιστεί αυτόματα.
Το φορείο δεν ολισθαίνει	Βρώμικη γραμμωτή ολίσθησης	Καθαρίστε την συρόμενη ράβδο και λιπάνετε με βαζελίνη
	Κάποια τρόφιμα στικ στη λεπίδα.	Απενεργοποιήστε τη συσκευή και αποσυνδέστε την από την πρίζα. Αφήστε το να σταματήσει εντελώς. Αφαιρέστε τυχόν εμπόδια. Σκουπίστε τη λεπίδα με ένα υγρό πανί.
Η λεπίδα σταματά όταν το προϊόν κόβεται	ο μόντας v-belt έχει φθαρεί ή είναι βρώμικος	Επικοινωνήστε με τον προμηθευτή.

## Εγγύηση

Κάθε ελάττωμα που επηρεάζει τη λειτουργικότητα της συσκευής και εμφανίζεται εντός ενός έτους από την αγορά θα επισκευάζεται με δωρεάν επισκευή ή αντικατάσταση, υπό την προϋπόθεση ότι η συσκευή έχει χρησιμοποιηθεί και συντηρηθεί σύμφωνα με τις οδηγίες και δεν έχει χρησιμοποιηθεί κατά οποιονδήποτε τρόπο σε κατάχρηση ή κακή χρήση. Τα νόμιμα δικαιώματά σας δεν επηρεάζονται. Εάν η συσκευή απαιτείται βάσει εγγύησης, δηλώστε πού και πότε αγοράστηκε και συμπεριλάβετε την απόδειξη αγοράς (π.χ. απόδειξη).

Σύμφωνα με την πολιτική μας για τη συνεχή ανάπτυξη προϊόντων, διατηρούμε το δικαίωμα να αλλάξουμε τις προδιαγραφές προϊόντων, συσκευασίας και τεκμηρίωσης χωρίς προειδοποίηση.

## Απόρριψη & Περιβάλλον

Κατά τον παροπλισμό της συσκευής, το προϊόν δεν πρέπει να απορριπτεί μαζί με άλλα οικιακά απορρίμματα. Αντίθετα, είναι δική σας ευθύνη να απορρίψετε τον άχρηστο εξοπλισμό σας παραδίδοντάς τον σε ένα καθορισμένο σημείο συλλογής. Η μη τήρηση αυτού του κανόνα μπορεί να τιμωρηθεί σύμφωνα με τους ισχύοντες κανονισμούς για την απόρριψη αποβλήτων. Η ξεχωριστή συλλογή και ανακύκλωση του απορριπτόμενου εξοπλισμού σας κατά τη στιγμή της απόρριψης θα βοηθήσει στη διατήρηση των φυσικών πόρων και θα διασφαλίσει ότι ανακυκλώνεται με τρόπο που προστατεύει την ανθρώπινη υγεία και το περιβάλλον.

Για περισσότερες πληροφορίες σχετικά με το πού μπορείτε να παραδώσετε τα απόβλητά σας για ανακύκλωση, επικοινωνήστε με την τοπική εταιρεία συλλογής αποβλήτων. Οι κατασκευαστές και οι εισαγωγείς δεν αναλαμβάνουν ευθύνη για την ανακύκλωση, την επεξεργασία και την οικολογική απόρριψη, είτε απευθείας είτε μέσω δημόσιου συστήματος.

## Απόρριψη μηχανήματος

### Στάση του μηχανήματος εκτός λειτουργίας

Εάν για κάποιο λόγο υπάρχει ανάγκη να θέσετε το μηχάνημα εκτός λειτουργίας, βεβαιωθείτε ότι δεν μπορεί να το χρησιμοποιήσει κανείς: αποσυνδέστε το από την παροχή ρεύματος και εξαιλέψτε τυχόν ηλεκτρικές συνδέσεις.



Poštovani korisniče,





Hvala vam što ste kupili ovaj HENDI uređaj. Pažljivo pročitajte ovaj priručnik za uporabu i pritom obratite posebnu pozornost na niže navedene sigurnosne propise, prije prve ugradnje i uporabe uređaja.

## Sigurnosne upute

- Uređaj upotrebljavajte samo u svrhu za koju je namijenjen, kako je opisano u ovom priručniku.
- Proizvođač nije odgovoran za bilo kakva oštećenja uzrokovana neispravnim radom i nepravilnom uporabom.
-  **OPASNOST! OPASNOST OD STRUJNOG UDARA!** Ne pokušavajte sami popraviti uređaj. Električne dijelove uređaja nemojte uranjati u vodu ili neku drugu tekućinu. Nikada nemojte držati uređaj pod tekućom vodom.
- **NIKADA NEMOJTE KORISTITI OŠTEĆENI UREĐAJ!** Redovito provjeravajte električne spojeve i kabele za eventualna oštećenja. Ako je oštećen, uređaj isključite iz električne mreže. Popravke smije obavljati samo dobavljač ili kvalificirana osoba kako bi se izbjegle opasnosti ili ozljede.
- **UPOZORENJE!** Prilikom postavljanja uređaja, ako je potrebno, kabel za napajanje usmjerite na siguran način kako biste izbjegli nenamjerno povlačenje, oštećivanje, kontakt s površinom za grijanje ili opasnost od spoticanja.
- **UPOZORENJE!** Dok god je utikač u utičnici, uređaj je priključen na napajanje.
- **UPOZORENJE!** UVIJEK isključite uređaj prije isključivanja iz napajanja, čišćenja, održavanja ili pohrane.
- Uređaj spajajte samo na električnu utičnicu s naponom i frekvencijom navedenim na naljepnici uređaja.
- Ne dodirujte utikač/električne spojeve vlažnim rukama.
- Uređaj i električne priključke/priključke držite podalje od vode i drugih tekućina. Ako uređaj padne u vodu, odmah uklonite električne priključke. Uređaj ne upotrebljavajte dok ga nije provjerio ovlašteni tehničar. Nepridržavanje ovih uputa može dovesti do po život opasnih rizika.
- Spojite napajanje u lako dostupnu električnu utičnicu kako biste mogli odmah isključiti uređaj u hitnom slučaju.
- Pazite da kabel ne dođe u dodir s oštrim ili vrućim predmetima i držite ga dalje od otvorenog požara. Nikada nemojte povlačiti kabel za napajanje kako biste ga isključili iz utičnice, uvijek povucite utikač.
- Nikada nemojte nositi uređaj za kabel.
- Nikad sami nemojte pokušavati otvoriti kućište uređaja.
- Ne stavljajte predmete u kućište uređaja.
- Nikad ne ostavljajte uređaj bez nadzora tijekom uporabe.
- Uređajem treba upravljati osposobljeno osoblje u kuhinji restorana, kantine ili osoblja bara, itd.
- Ovim uređajem ne smiju rukovati osobe sa smanjenim fizičkim, osjetilnim odnosno umnim sposobnostima ili osobe koje nemaju dovoljno iskustva i znanja.
- Ovaj uređaj djeca ne smiju upotrebljavati ni pod kojim okolnostima.
- Uređaj i električne spojeve držite izvan dohvata djece.
- Nikada ne upotrebljavajte pribor niti bilo koje dodatne uređaje osim onih koje je isporučio uređaj ili preporučio proizvođač. Ako to ne učinite, može doći do sigurnosnog rizika za korisnika i može oštetiti uređaj. Koristite samo originalne dijelove i dodatnu opremu.

- Ne upravljajte ovim uređajem pomoću vanjskog tajmera ili sustava daljinskog upravljanja.
- Nemojte stavljati uređaj na grijaći predmet (benzin, električnu struju, štednjak s ugljenom itd.).
- Ne prekrivajte uređaj u radu.
- Ne stavljajte predmete na uređaj.
- Uređaj ne upotrebljavajte u blizini otvorenih plamena, eksplozivnih ili zapaljivih materijala. Uređaj uvijek koristite na vodoravnoj, stabilnoj, čistoj, otpornoj na toplinu i suhoj površini.
- Uređaj nije prikladan za postavljanje u prostor gdje se može koristiti mlaz vode.
- Ostavite najmanje 20 cm prostora oko uređaja radi prozračivanja tijekom uporabe.
- **UPOZORENJE!** Pazite da svi ventilacijski otvori na uređaju nisu blokirani.

## Posebne sigurnosne upute

- Ovaj uređaj nije namijenjen uporabi u kućanstvu.
- Ne koristite uređaj bez tereta kako biste spriječili pregrijavanje.
- **OPREZ!** UVIJEK isključite stroj i iskopčajte napajanje prije dodirivanja bilo kakvih dijelova za motor.
- **UPOZORENJE!** Nemojte pokušavati zaobići sigurnosnu blokadu.
- Ako je kabel za napajanje oštećen, mora ga zamijeniti proizvođač, njegov servisni zastupnik ili slične kvalificirane osobe kako bi se izbjegla opasnost.
- Ovaj se uređaj ne smije upotrebljavati za rezanje smrznute hrane, mesa u kostima ili ribe itd.
- Ne koristite uređaj prije nego što je pravilno sastavljen s oštricom, štitnikom noža i držačem hrane.
- **UPOZORENJE!** Uvijek držite ruke, dugu kosu i odjeću podalje od pokretnih dijelova.
-  **OPREZ!** Iskopčajte prije čišćenja, održavanja ili popravka!
-  **UPOZORENJE!** Ruke držite podalje od pokretnog dijela i oštrice za rezanje.
-  **OPREZ!** Potrebno je rukovanje s dvije osobe!
-  **OPREZ!** Pročitajte priručnik s uputama prije rada, čišćenja ili održavanja!

## Namjena

- Ovaj uređaj namijenjen je za komercijalne primjene, primjerice u kuhinjama restorana, kantinama, bolnicama i komercijalnim poduzećima kao što su pekare, buthe itd., ali ne i za neprekidnu masovnu proizvodnju hrane.
- Uređaj je namijenjen samo za rezanje hrane, npr. mesa, sira, kruha itd. Svaka druga uporaba može dovesti do oštećenja uređaja ili tjelesnih ozljeda.
- Uporaba uređaja u bilo koju drugu svrhu smatrat će se zloporabom uređaja. Korisnik je isključivo odgovoran za nepropisnu uporabu uređaja.

## Instalacija za uzemljenje

Ovaj je uređaj klasificiran kao **zaštitni razred I** i mora biti spojen na zaštitno uzemljenje. Uzemljenje smanjuje rizik od strujnog udara pružanjem žice za izlaz električne struje.



Ovaj uređaj opremljen je kabelom za napajanje s utikačem za uzemljenje ili električnim priključcima sa žicom za uzemljenje. Priključci moraju biti pravilno montirani i uzemljeni.

## Glavni dijelovi proizvoda

### (Sl. 1 na stranici 4)

- Oštrica za oštrenje
- Pločica za zaustavljanje
- Prijevoz
- Prekidač za uključivanje/isključivanje [bijelo (I): ON; Crna (O): ISKLJUČENO]
- Gumb za debljinu slojeva
- Stezaljka proizvoda
- Štitnik oštrica
- Oštrica
- Blokada prijevoza
- Vijak štitnika oštrice (nije prikazan)

**Napomena:** Sadržaj ovog priručnika odnosi se na sve navedene stavke, osim ako nije drugačije navedeno. Izgled se može razlikovati od prikazanih ilustracija.

## Dijagram kruga

210000, 210017, 210031, 210048, 210086, 970294

### (Stika 2 na stranici 4)

- Motor
- Transformator
- Kapacitor
- Zaštitno uzemljenje (kruženje)
- Živi
- Neutralno
- Prekidač
- Relej
- Svjetlo indikatora
- Toplinski prekid
- Mikro sklopka

## Eksplodirani dijagram s popisom dijelova

210000, 210031, 210048, 210086, 970294

### (Stika 3 na stranici 5)

Dio br.	Naziv dijela	Količina
1	Zatvoreni	1
2	Aktivna klapna ploča	1
3	Spašavanje hrane	1
4	Disk štitnika oštrice	1
5	Oštrica	1
6	Prsten za zaštitu oštrica	1
7	Nosač plitice	1
8	Hrana i fiksno oružje	1
9	Vodilica s fiksnim krakom	1
10	Ručka s fiksnim krakom	1
11	Plastična granula	1
12	Motor	1
13	Prekršavanje motora	1

14	Zatika s fiksnim krakom Ø12x185	1
15	Vijci štitnika oštrice	1
16	Kuglični ležaj 6202	2
17	Kotač sigurnosnog remena Ø 66	1
18	Zatika kotača remena	1
19	RemenSV.330	2
20	Klizni mulch	1
21	Kabel za napajanje	1
22	Klizana osovinina	1
23	Gumb s vagom	1
24	Opružna brtva	1
25	Cam	1
26	Cam osculant osoblje	1
27	Klizač	1
28	Klizanje klizne osovine	2
29	Opruga osovine nosača za vuču	2
30	osovina vučnog nosača	1
31	Četvrti os	1
32	Nosač za vuču	1
33	M8x35Heksagonalni vijak	1
34	Kugličasti ležaj 607	1
35	Gumb poklopca nosača za vuču	1
36	Relej	1
37	Kapacitor	1
38	Držać kondenzatora	1
39	Gumb za malčiranje	1
40	Prekidač gumba	1
41	Majčina ploča	1
42	Mesacraper	1
43	Oštreni mulch	1
44	Baza za oštrije podsklopa	1
45	Baza oštrina sastavljenog	1
46	Gumb šiljila	2
47	Kotač za fino mljevenje Ø 45	1
48	Sirovi kotač za mljevenje Ø 45	1
49	Zatika od trljajućeg kamena	2
50	Proljeće	2
51	Zatika nosača šiljila	1
52	Gumb za zatezanje oštrice	1
53	Aktivni mandril za klapnu ploču	1
54	Gumena podnožje	4



55	Pin zaštitnog prstena oštrice	2
56	Ploča za blokiranje mesa	1
57	Nosač klizne osovine	2
58	Mali remenski kotač motora	1
59	Klizni upravljački sklop	1
60	Podešavanje kotača remena	1
61	Postavka oštrira	1
62	Ø 15 Opružna brtva ležaja	1
63	Ø 15 Opružna brtva ležaja	1
64	Matica s pravokutnom glavom štitnika oštrice	1
65	Vijak ručke s fiksnim krakom	1
66	Vijak za prste	2
67	Matica odbojnika za prste	2
68	Vijak gumba nosača	1
69	Neugodna proljetna plinska karta	1
70	Vijak s udarom motora	1
71	Podlošci za struganje mesa	2
72	Vijak strugača mesa	2
73	Vijak stezaljke za fiksiranje kondenzatora	1
74	Poklopac ležaja plitice A	1
75	Nosač ploče za meso	1
76	Poklopac ležaja plitice B	1
77	Križna udubljena glava za brojač M6×12	2
78	Vijak za spajanje klizne osovine	4
79	Četrtasti vijak za zaključavanje osi	2
80	Vijak za podešavanje klizača	1
81	Magnet	1
82	Sklopka magneta	1
83	Aluminijski blok	1
84	Microswitch	1
85	Brava od nehrđajućeg čelika	1
86	Ograničeni blok	1
87	Šipka od nehrđajućeg čelika	1
88	Postavite vijak za nosač plitice	1
89	brtvila za ulje	1

**210017**  
**(Sl. 4 na stranici 5)**

Dio br.	Naziv dijela	Količina
101	Zatvoreni	1
102	Aktivna klapna ploča	1
103	Spašavanje hrane	1
104	Disk oštrice za zaštitu	1
105	oštrica	1
106	Prsten za zaštitu oštrica	1
107	Nosač plitice	1
108	Hrana s fiksnim krakom	1
109	Vodilica s fiksnim krakom	1
110	Ručka	1
111	Plastična granula	1
112	Motor	1
113	Prekršavanje motora	1
114	Kabel za napajanje	1
115	Vijci štitnika oštrice	1
116	Kugličasti ležaj6204	2
117	Remeni kotač	1
118	Žatika kotača remena	1
119	Remen SV.400	2
120	Potporna baza	1
121	Kabelska jakna	1
122	Mearscraper	1
123	Gumb za malčiranje	1
124	Prekidač gumba	1
125	Kapacitor	1
126	Držać kondenzatora	1
127	Vijak usmjerenog osoblja	1
128	Gumb s vagom	1
129	Opružna brtva	1
130	Cam 300	1
131	Majčina ploča	1
132	Cam osculant pin	1
133	Klizna osovina	1
134	Klizač	1
135	Gumena podnožje	4
136	Klizanje osovine	2
137	Relej	1
138	Proljeće klizne osovine	2



139	Klizna osovina nosača za vuču	1
140	Četvrti os	1
141	Nosač za vuču	1
142	Gumb nosača za vuču	1
143	Oštreni mulch	1
144	Gumb	2
145	Kotač za fino mljevenje Ø 45	1
146	Zatika kotača za čišćenje razvrtača	2
147	Opruga kotača za čišćenje razvrtača	2
148	sirovi kotač za mljevenje Ø 45	2
149	Gumb za zatezanje oštrice	1
150	Potporna baza vanjskog prstena	1
151	Ø 4,751 Kotač	1
152	Zatika od trljajućeg kamena	1
153	Baza za oštrije podsklopa	1
154	klin za vođenje oštrice	2
155	Pin posude za hranu	1
156/ 156A	Ploča za blokiranje mesa	1
157	Nosač klizne osovine	1
158	Mali remenski kotač motora	1
159	Kotač za prijenos stalakca	1
160	Ručka nosača za vuču	1
161	Klizna osovina 608	1
162	Podešavanje kotača remena	1
163	Postavka oštrira	1
164	Ø 20 Opružna brtva za ležaj	1
165	Ø 47 Opružna brtva za otvor	1
166	Matica s pravokutnom glavom štitnika oštrice	1
167	Vijak ručke s fiksnim krakom	1
168	Vijak za prste	2
169	Matica odbojnika za prste	2
170	Vijak gumba nosača	1
171	Matica gumba nosača	1
172	Donji vijak nosača	1
173	Četvrtasti vijak za zaključavanje osi	2
174	Vijak za spajanje klizne osovine	4
175	Vijak klizne osovine	1
176	Ø 12 Pod brtvi opruge	1
177	Podlošci za struganje mesa	2
178	Vijak strugača mesa	1

179	Podlošci s Fulcrum ležajem	2
180	Vijak ležaja Fulcrum	2
181	Brava od nehrđajućeg čelika	1
182	Magnet	1
183	Sklopka magneta	1
184	Ograničeni blok	1
185	Microswitch	1
186	Poklopac ležaja plitice A	1
187	Poklopac ležaja plitice B	1
188	Podlošci s Fulcrum ležajem	1
189	brtvila za ulje	1
190	Šipka od nehrđajućeg čelika	1
191	Postavite vijak za nosač plitice	1

## Mjere opreza

- Uređajem smiju rukovati samo visokokvalificirane osobe koje se pridržavaju sigurnosnih mjera opisanih u ovom priručniku.
- U slučaju rotacije osoblja, potrebno je unaprijed pružiti obuku.
- Uređaj je opremljen sigurnosnim uređajima na opasnim mjestima. Međutim, preporučuje se da ne dodirujete oštricu i pokretne komponente.
- Prije početka radova održavanja, iskopčajte napajanje.
- Pažljivo procijenite preostale rizike kada se zaštitni uređaji uklanjaju radi čišćenja i održavanja.
- Čišćenje i održavanje zahtijevaju veliku koncentraciju.
- Apsolutno je potrebna redovita kontrola kabela za napajanje. Krhki ili oštećeni kabel može korisnike izložiti velikom riziku od strujnog udara.
- Ako uređaj pokazuje nepravilnosti, nemojte ga koristiti ili ga pokušavati popraviti: obratite se dobavljaču.
- Uređaj ne upotrebljavajte za zamrznute proizvode, meso, ribu s kostima ili bilo koje druge proizvode osim hrane.
- **Kada rukujete malom količinom mesa, nemojte koristiti uređaj bez korištenja gurača za meso.**
- **Nemojte stajati u opasnom položaju, oštrica može prouzročiti ozljede.**
- Proizvođač i/ili prodavatelj nisu odgovorni u sljedećim slučajevima:
  - ako uređajem rukuje neovlašteno osoblje;
  - ako su neki dijelovi zamijenjeni neoriginalnim rezervnim dijelovima;
  - ako se upute navedene u ovom priručniku ne slijede točno;
  - ako rezač nije očišćen i nautljen odgovarajućim proizvodima.



## Instaliran sigurnosni sustav

### Mehanički sigurnosni sustav

Mehanički sigurnosni sustav uređaja opisan u ovom priručniku u skladu je s direktivama 2006/42 EZ i propisima EN 1974. Sigurnosni sustav uključuje:

- štitnik oštrica
- prsten
- poklopac oštrice
- gurač mesa
- gumb gurača za meso s prstenastom maticom i odstojnikom
- pokriivač za ruke na posudi za hranu

### Sustav električne sigurnosti

Uređaj je opremljen s:

- mikrosklopa koja zaustavlja uređaj u slučaju da se ukloni šipka za pričvršćivanje za štitnik noža; mikrosklopa sprječava ponovno pokretanje uređaja ako štitnik nije postavljen u položaj za isključivanje.
- relej u upravljačkoj kutiji koji zahtijeva ponovno pokretanje uređaja kada dođe do prekida napajanja.

Iako je uređaj s CE verzijom opremljen električnim i mehaničkim zaštitama (kada uređaj radi i radi održavanja i čišćenja), još uvijek postoje **RESIDUALNI OPASNOSTI** koji se ne mogu u potpunosti eliminirati; ti su rizici navedeni u ovom priručniku pod „**UPOZORENJE!** / **OPASNOST!** / **OPREZ!**“. Oštrica i drugi dijelovi stroja mogu uzrokovati rezove i ozljede.

## Priprema prije uporabe

- Uklonite svu zaštitnu ambalažu i omote.
- Provjerite je li uređaj u dobrom stanju i sa svim dodacima. U slučaju nepotpune ili oštećene isporuke odmah se obratite dobavljaču. U tom slučaju nemojte upotrebljavati uređaj.
- Očistite ribor i uređaj prije uporabe (pogledajte => Čišćenje i održavanje).
- Provjerite je li uređaj potpuno suh.
- Uređaj postavite na vodoravnu, stabilnu i toplinsku površinu koja je sigurna od prskanja vode.
- Držite pakiranje ako namjeravate pohraniti svoj uređaj u budućnosti.
- Čuvajte korisnički priručnik za buduće potrebe.

**NAPOMENA!** Zbog proizvodnih ostataka, uređaj tijekom prvih nekoliko uporaba može ispuštati lagani miris. To je normalno i ne ukazuje na bilo kakav nedostatak ili opasnost. Provjerite je li uređaj dobro prozračen.

## Instalacija ili sastavljanje i rastavljanje

Radovi sastavljanja ili rastavljanja uređaja obavljaju se dok je uređaj zaustavljen i isključen iz električne mreže.

**PAŽNJA!** Sve radove instalacije, održavanja i popravaka smije izvoditi samo kvalificirani i ovlašteni tehničar.

### Oštrenje (slika 5 na stranici 6)

1. Pričvrstite modul za oštrenje tako da se oštrica ne pomiče između kotača.
2. Pričvrstite uređaj za oštrenje na stroj zatezanjem držača. Provjerite je li uređaj za izoštravanje dobro pričvršćen prije uporabe stroja.

**NAPOMENA!** Uređaj za izoštravanje opremljen je sigurnosnim prekidačem. Ako uređaj za izoštravanje nije pravilno pričvršćen, nećete moći koristiti uređaj.

### Štitnik za ruke (slika 6 na stranici 6)

1. Postavite oba vijka u nosač.
2. Pričvrstite štitnik za ruke.
3. Postavite dvije podloške preko bijelih vijaka.
4. Zavijte na dvije kupolaste matice.

**NAPOMENA!** Savjetujemo vam da ne koristite uređaj ako štitnik za ruke nije pričvršćen prema uputama! Ovo su sigurnosne značajke koje će spriječiti moguće ozljede. Ako ne pričvrstite te značajke, postoji opasnost od ozljede.

## Upute za uporabu

Uređaj mora biti postavljen na radni stol koji odgovara njegovim ukupnim dimenzijama prikazanim u "Tehničkim specifikacijama", stoga mora biti odgovarajuće velik, dobro niveliran, suh, gladak, otporan, stabilan i postavljen na visinu od 80 cm od tla. Osim toga, uređaj se mora postaviti u prostoriji s maksimalnom vlagom od 75% na temperaturi između 5°C i 35°C, odnosno u okruženju koje ne doprinosi kvaru uređaja.

**VAŽNO!** Svi dijelovi (gurač mesa, poklopac za ruke, šiljilo oštrice) moraju se ugraditi, sastaviti i učvrstiti prije rada.

- Postavite uređaj tako da prekidač za uključivanje/isključivanje bude okrenut prema korisniku.

- Ako oštrilo oštrice nije instalirano, učinite sljedeće:

- Postavite oštrilo oštrice u nosač tako da se oštrica ne proteže između zupčanika.
- Zategnite sigurnosni vijak na šiljilo oštrice.
- Napomena! Uređaj je opremljen sigurnosnim prekidačem i automatski će se isključiti ako se ukloni uređaj za izoštravanje]

- Gurnite utikač u zidnu utičnicu.

- Okrenite brojanik graduiranom ljestvicom na željenu debljinu kriška.

- Uključite uređaj pritiskom na tipku "UPIS (I)" na prekidaču UKLJUČENO/ISKLJUČENO.

- Stavite prehrambeni proizvod na nosač i podesite stezaljku tako da čvrsto drži proizvod na mjestu. Uvjerite se da je proizvod postavljen uz stop ploču.

- Nakon što je proizvod izrezan, isključite uređaj pritiskom na gumb "BLACK (O)" na prekidaču za uključivanje/isključivanje.

- Okrenite kotačić za odabir debljine natrag na „0“.

### Kako zaključati rezač

(Sl. 7 na stranici 6)

1. Okrenite gumb u smjeru suprotnom od kazaljke na satu.
2. Nastavite okretati gumb dok se potpuno ne olabavi.
3. Pomaknite nosač u pravilan položaj, rezač će se automatski zaključati.

### Kako otključati rezač

(Sl. 8 na stranici 6)

Okrenite gumb u smjeru kazaljke na satu da biste otključali rezač. Gumb treba okrenuti do kraja kako biste zategnuli nosač.

### Punjenje i rezanje hrane

**UPOZORENJE!** Proizvodi koje treba rezati moraju se staviti na pladanj za hranu samo kada je gumb za odabir debljine postavljen u položaj "0". Obratite pozornost na oštricu i oštre rubove.

Postupak je sljedeći:

- nakon što je proizvod stavljen na pladanj za hranu i postavljen uz ploču, zaustavite ga s krakom koji ima točke hvatanja;

- podesite gumb kotačića debljine tako da postignete željenu debljinu rezanja;
- kako bi se izbjegle nezgode, rukovatelj mora biti okrenut prema stroju i u ispravnom položaju: stavite prstenastu ruku na potiskivač mesa, a zatim lijevu pokraj odbojnika (**ne dodirujte oštricu**); tijelo mora biti okomito na radnu površinu (pogledajte sliku 9 na stranici 7).

**UPOZORENJE! Obratite pažnju na maksimum: nijedan dio vašeg tijela ne smije doći u dodir s nožom (pogledajte sliku 10 na stranici 7);**

- pritisnite gumb za uključivanje „ja“;
- glatko gurnite podvozje (posudu za hranu + potiskivač za meso + trup) prema oštrici bez pritiska na hranu s guračem za meso jer imaju vlastitu snagu gravitacije koja vrši pritisak na mjerac debljine. Oštrica će lako rezati hranu, a uređaj će biti vođen odbojnikom na ploču za prikupljanje (pogledajte sliku 11 na stranici 7);
- ne koristite uređaj bez hrane;
- nakon rezanja namirnica, postavite gumb za odabir debljine u položaj "0" i isključite uređaj pritiskom na tipku "0" na prekidaču UKLJUČENO/ISKLJUČENO;
- ponovno oštrote oštricu čim kriške pokažu grubu ili pohabanu površinu i rezanje postane teško (Vidi ==> „Oblaganje oštrice“ pod „Upute za rad“).

#### Izoštavanje oštrice

**UPOZORENJE! Prije nego što nastavite s izoštavanjem oštrice, budite oprezni s RESIDUALNIM OPASNOSTI (pogledajte ==> Ugrađeni sigurnosni sustav) koji se odnosi na opasnost od ozljede ako se ne slijede upute u nastavku.**

Oštrica se mora povremeno izoštriti i čim postane tup; treba slijediti detaljne upute u nastavku:

- isključiti napajanje;
  - postavite gumb za odabir debljine podešavanjem pločice za debljinu u položaj "0";
  - Ispravno očistite oštricu alkoholom da biste uklonili masnoću;
  - Odvijte gumb za blokiranje šiljila (10, slika 12 na stranici 7), podignite (a) šiljilo (1, slika 12 na stranici 7) do položaja zaključavanja i okrenite ga za 180°.
- Zatim pustite da se pomakne do kraja tako da se oštrica nalazi između dva šiljila. Blokirate gumb;
- Uključite rezač pritiskom na gumb "1" (ON);
  - Pritisnite mali gumb (13, slika 11 na stranici 7), pustite da se oštrica okreće uz šiljilo 30/40 sekundi kako biste dobili oštar razvrtač na rubu oštrice;
  - Istovremeno pritisnite gumbe na 3/4 sekunde (11 i 12, slika 14 na stranici 7) i zatim ih ostavite istovremeno;
  - Preporučuje se čišćenje šiljila na kraju izoštavanja (Vidi ==> Čišćenje oštrila);
  - Nakon dovršetka oštrenja vratite krišku u izvornu postavku obrnutim postupkom.
  - Nakon izoštavanja treba očistiti oštricu (vidi ==> Čišćenje oštrice, štitnika oštrice i prstena)

**NAPOMENA: Ne produžite rad razvrtača preko 3/4 sekunde kako biste spriječili opasno uvijanje reznog ruba oštrice.**

Oštricu treba zamijeniti kada se ne može dodatno izoštriti ili kada razmak između ruba oštrice i štitnika oštrice prelazi 6 mm.

## Čišćenje i održavanje

- **PAŽNJA!** Uvijek isključite uređaj iz napajanja i ohladite ga prije skladištenja, čišćenja i održavanja.
- Za čišćenje ne koristite mlaznicu ili parni čistač i nemojte gurati uređaj pod vodu jer će se dijelovi smočiti i može doći do strujnog udara.
- Ako se uređaj ne održava u dobrom stanju čistoće, to može negativno utjecati na životni vijek uređaja i rezultirati opasnom situacijom.
- Ostaci hrane moraju se redovito čistiti i vaditi iz uređaja. Ako uređaj nije pravilno očišćen, to će smanjiti njegov vijek trajanja i može dovesti do opasnog stanja tijekom uporabe.
- **OPASNOST OD OZLJEDU!** Tijekom čišćenja potrebno je paziti pri rukovanju oštrim oštricama za rezanje.
- **UPOZORENJE! Obratite pozornost na preostale rizike zbog rezanja i/ili oštrih rubova. Nosite zaštitne rukavice (nije isporučeno).**

### Čišćenje

- Očistite ohlađenu vanjsku površinu krpom ili spužvom lagano navlaženom blagom otopinom sapuna.
- Zbog higijene uređaj treba očistiti prije i nakon upotrebe.
- Izbjegavajte dodir vode s električnim komponentama.
- Nikada ne uranjajte uređaj u vodu ili druge tekućine.
- Nikada ne upotrebljavajte agresivna sredstva za čišćenje, abrazivne spužve ili sredstva za čišćenje koja sadrže klor. Nemojte koristiti čeličnu vunu, metalni pribor ili oštre ili šiljaste predmete za čišćenje. Nemojte koristiti benzin ili otapala!
- Čišćenje uređaja mora se provoditi najmanje jednom dnevno ili češće, ako je potrebno.
- Čišćenje mora biti iznimno precizno za one dijelove uređaja koji su izravno ili neizravno u kontaktu s hranom.
- Postavite gumb za odabir debljine podešavanjem pločice za debljinu u položaj "0".

### Čišćenje posude za hranu (Sl. 15 na stranici 8)

Nosač (posudica za hranu + ruka + trup) lako se može ukloniti:

- postavite gumb za odabir debljine u položaj "0" (5);
- postavite podvozje (13) na kraju njegovog pogona (a) blizu kontrola;
- odvijte vijak (14), gurnite podvozje prema gore (b);
- nakon uklanjanja podvozja moguće je precizno očistiti posudu za hranu vrućom vodom i neutralnim deterdžentom (pH 7).

### Čišćenje oštrice, štitnika oštrice i prstena

Uklonite štitnik noža tako da odvrnete zatik na stražnjoj strani uređaja (sl. 16 na stranici 8).

**UPOZORENJE! Čišćenje oštrice mora se provesti mokrom krpom i uključenim zaštitnim rukavicama (nije isporučeno).**

Za čišćenje suprotne površine oštrice potrebno je ukloniti oštricu.

Oštricu treba ukloniti na sljedeći način (pogledajte sliku 17 na stranici 8):

- rasklapanje štitnika oštrice;
- uklonite šiljilo (a) i pomaknite oštricu izvan štitnika prstena oštrice okretanjem gumba kotačića za odabir debljine;
- otpustite 3 ili 4 vijaka (15) (prema modelu) koji pričvršćuju oštricu;
- Izvadite oštricu izravno.



**UPOZORENJE!** Obratite pozornost na preostale rizike zbog rezanja i/li oštarih rubova. Nosite zaštitne rukavice (nije isporučeno).

Štitnik oštrica mora se očistiti vrućom vodom i neutralnim deterdžentom.

#### Čišćenje oštrina

- Postupak čišćenja šiljila provodi se trljanjem mljevenih madeža četkom. Štipače se moraju postaviti u sigurnosni položaj, što znači da se moraju okrenuti prema strani suprotno od oštrice.

#### Čišćenje odbojnika

- Da biste uklonili odbojnik, odvijte dva vijka (16) odbojnika (pogledajte sliku 18 na stranici 8).
- Očistite odbojnik vrućom vodom i neutralnim deterdžentom.

#### Održavanje

- Redovito provjeravajte rad uređaja kako biste spriječili ozbiljne nezgode.
- Ako vidite da uređaj ne radi ispravno ili da postoji problem, prestanite ga koristiti, isključite ga i kontaktirajte dobavljača.
- Sve radove na održavanju, instalaciji i popravcima moraju obavljati specijalizirani i ovlašteni tehničari ili ih preporučuje proizvođač.
- Postavite gumb za odabir debljine podešavanjem pločice za debljinu u položaj "0".
- Nazovite proizvođača ili njegovog servisnog zastupnika radi zamjene.

#### Remen

Remen se ne smije podešavati. Mora se zamijeniti nakon 3 ili 4 godine.

#### Stopa

Noga se može pogoršati i izgubiti elastičnost, čime se smanjuje stabilnost uređaja. U tom slučaju treba ih zamijeniti.

#### Kabel za napajanje

Povremeno provjerite ima li na kabelu napajanja bilo kakvih simptoma istrošenosti. U tom slučaju treba ga zamijeniti.

#### Oštrica

Provjerite da oštrica ne gubi više od 10 mm svog izvornog promjera. U tom slučaju treba ga zamijeniti.

#### Oštrešivač - mljevenje madeža

Provjerite da li madeži za mljevenje zadržavaju svoje abrazivno svojstvo tijekom postupaka oštrenja. Ako nije, mora se zamijeniti kako bi se spriječio oštećenje oštrice.

#### Podmazivanje kliznih vodilica

S vremena na vrijeme ulijte nekoliko kapi ulja na okruglu kliznu vodilicu duž koje se podvozje kreće naprijed-natrag. Ovaj postupak se može izvesti kroz otvor (OIL) pored gumba za biranje debljine.

#### Oznaka na prekidaču za uključivanje/isključivanje

Ako su naljepnice na prekidaču za uključivanje/isključivanje oštećene, u tom se slučaju moraju zamijeniti.

#### Prijevoz i skladištenje

- Prije skladištenja, uvijek provjerite je li uređaj isključen iz električne mreže i potpuno se ohladio.
- Uređaj čuvajte na hladnom, čistom i suhom mjestu.
- Nikada ne stavljajte teške predmete na uređaj jer bi ih to moglo oštetiti.
- Ne pomičite uređaj dok je u pogonu. Isključite uređaj iz napajanja prilikom pomicanja i držite ga na dnu.
- Posebno pazite prilikom pomicanja ili prijevoza stroja zbog njegove težine. S najmanje 2 osobe ili pomoću kolica. Pomičite stroj polako, pažljivo i nikada ne kosite više od 45°.

#### Rješavanje problema

Ako uređaj ne radi ispravno, možemo riješiti rješenje u tablici u nastavku. Ako i dalje ne možete riješiti problem, obratite se dobavljaču/pružatelju usluga.

Problem	Mogući uzrok	Moguće rješenje
Uređaj se ne raspršuje ravnomjerno	Tupi nož	Oštrica
	Prljavi uređaj	Očistite uređaj
Uređaj prestaje s rezanjem	Pregrijani motor	Pustite da se stroj hladi duže vrijeme. Sigurnosni termostat motora automatski će se resetirati.
Nosач ne klizi	Prljava klizna šipka	Očistite kliznu šipku i podmažite vazelinom
	Neke namirnice drže se na noževima.	Isključite uređaj i iskopčajte ga iz utičnice. Neka dođe do potpunog zaustavljanja. Uklonite sve blokade. Obrišite oštricu vlažnom krpom.
Oštrica se zaustavlja kada se proizvod reže	v-kočni remen istrošen ili prljav	Kontaktirajte dobavljača.

#### Jamstvo

Bilo kakav kvar koji utječe na funkcionalnost uređaja, a koji postane očit u roku od godinu dana nakon kupnje, popraviti će se besplatnim popravkom ili zamjenom pod uvjetom da je uređaj korišten i održavan u skladu s uputama te da nije zlorabio ili zlorabio ni na koji način. To ne utječe na vaša zakonska prava. Ako se uređaj traži pod jamstvom, navedite gdje i kada je kupljen i navedite dokaz o kupnji (npr. račun). U skladu s našom politikom kontinuiranog razvoja proizvoda, zadržavamo pravo izmjene proizvoda, pakiranja i specifikacija dokumentacije bez prethodne najave.

#### Odbacivanje i okoliš

 Prilikom stavljanja uređaja u otpad, proizvod se ne smije odlagati s drugim kućnim otpadom. Umjesto toga, vaša je odgovornost odložiti otpremu za otpad predajom na određeno mjesto za prikupljanje. Nepoštovanje ovog pravila može se kazniti u skladu s važećim propisima o odlaganju otpada. Odvojeno prikupljanje i recikliranje otpadne opreme u trenutku odlaganja pomoći će u očuvanju prirodnih resursa i osigurati da se reciklira na način koji štiti ljudsko zdravlje i okoliš. Za više informacija o tome gdje možete odložiti otpad radi recikliranja, obratite se lokalnoj tvrtki za prikupljanje otpada. Proizvođači i uvoznici ne preuzimaju odgovornost za reciklira-



nje, obradu i ekološko odlaganje, bilo izravno ili putem javnog sustava.

## Odlaganje stroja

### Stavljanje stroja izvan pogona

Ako iz nekog razloga postoji potreba za isključivanjem stroja iz upotrebe, uverite se da ga nitko ne može koristiti: odspojite ga iz električne mreže i uklonite sve električne priključke.

## ČEŠTINA

Vážený zákazník,

Děkujeme vám za zakoupení tohoto spotřebiče HENDI. Před první instalací a použitím tohoto spotřebiče si pozorně přečtěte tuto uživatelskou příručku a věnujte zvláštní pozornost níže uvedeným bezpečnostním předpisům.





## Bezpečnostní pokyny

- Spotřebič použijte pouze k určenému účelu, k němuž byl navržen, jak je popsáno v této příručce.
- Výrobce neodpovídá za žádné škody způsobené nesprávným provozem a nesprávným používáním.
-  **NEBEZPEČÍ! NEBEZPEČÍ ÚRAZU ELEKTRICKÝM PROUDEM!** Nepokoušejte se spotřebič opravovat sami. Elektrické části spotřebiče neponožte do vody ani jiných kapalin. Nikdy nedržte spotřebič pod tekoucí vodou.
- **NIKDY NEPOUŽÍVEJTE POŠKOZENÝ SPOTŘEBIČ!** Pravidelně kontrolujte, zda elektrické spoje a kabely nejsou poškozeny. Poškozený spotřebič odpojte od napájení. Opravy smí provádět pouze dodavatel nebo kvalifikovaná osoba, aby se zabránilo nebezpečí nebo zranění.
- **VAROVÁNÍ!** Při umísťování spotřebiče vedte napájecí kabel bezpečně, pokud je to nutné, aby nedošlo k neúmyslnému vytažení, poškození, kontaktu s topnou plochou nebo nebezpečí zakopnutí.
- **VAROVÁNÍ!** Dokud je zástrčka v zásuvce, spotřebič je připojen k napájecí síti.
- **VAROVÁNÍ!** Před odpojením od napájení, čištěním, údržbou nebo skladováním spotřebič VŽDY vypněte.
- Spotřebič připojujte pouze k elektrické zásuvce s napětím a frekvencí uvedenou na štítku spotřebiče.
- Nedotýkejte se zástrček / elektrických spojů mokřima nebo vlhkými rukama.
- Spotřebič a elektrické zástrčky/přípojky udržujte mimo dosah vody a jiných kapalin. Pokud spotřebič spadne do vody, okamžitě odpojte napájecí přípojky. Spotřebič nepoužívejte, dokud jej nezkontroluje kvalifikovaný technik. Nedodržení těchto pokynů bude mít za následek život ohrožující rizika.
- Napájecí zdroj zapojte do snadno přístupné elektrické zásuvky, abyste mohli v případě nouze spotřebič okamžitě odpojit.
- Dbejte na to, aby se kabel nedostal do kontaktu s ostrými nebo horkými předměty, a chraňte jej před otevřeným ohněm. Nikdy netahejte za napájecí kabel, abyste jej vypojili ze zásuvky, ale vždy vytáhněte zástrčku.
- Nikdy nepřenášejte přístroj za kabel.
- Nikdy se nepokoušejte sami otevřít kryt spotřebiče.
- Do krytu spotřebiče nevkládějte žádné předměty.
- Během používání nikdy nechávejte spotřebič bez dozoru.
- Tento spotřebič by měl obsluhovat vyškolený personál v kuchyni restaurace, pracovníci jídelny nebo baru atd.

- Tento přístroj by neměly obsluhovat osoby se sníženými fyzickými, smyslovými nebo duševními schopnostmi nebo osoby s nedostatkem zkušeností a znalostí.
- Tento spotřebič by za žádných okolností neměly používat děti.
- Uchovávejte spotřebič a jeho elektrické přípojky mimo dosah dětí.
- Nikdy nepoužívejte jiné příslušenství nebo jiná zařízení než ta, která jsou dodávána se spotřebičem nebo která doporučuje výrobce. Pokud tak neučiníte, může to představovat bezpečnostní riziko pro uživatele a poškodit spotřebič. Používejte pouze originální díly a příslušenství.
- Tento spotřebič nepoužívejte pomocí externího časovače nebo dálkového ovládní.
- Nepokládejte spotřebič na topné těleso (benzín, elektrický, uhlíkový sporák atd.).
- Nezakrývejte provoz spotřebiče.
- Na spotřebič nepokládejte žádné předměty.
- Nepoužívejte spotřebič v blízkosti otevřeného ohně, výbušných nebo hořlavých materiálů. Spotřebič vždy provozujte na vodorovném, stabilním, čistém, tepelně odolném a suchém povrchu.
- Spotřebič není vhodný k instalaci v místě, kde lze použít vodní trysku.
- Během používání nechte kolem spotřebiče prostor alespoň 20 cm pro větrání.
- **VAROVÁNÍ!** Udržujte všechny větrací otvory na spotřebiči bez překážek.

CZ

## Zvláštní bezpečnostní pokyny

- Tento spotřebič není určen k použití v domácnosti.
- Spotřebič nepoužívejte bez náplně, aby se nepřehřál.
- **UPOZORNĚNÍ!** Než se dotknete jakýchkoli částí motoru, VŽDY vypněte stroj a odpojte napájecí zdroj.
- **VAROVÁNÍ!** Nepokoušejte se obejít žádné bezpečnostní blokování.
- Je-li napájecí kabel poškozen, musí být vyměněn výrobcem, jeho servisním zástupcem nebo podobně kvalifikovanou osobou, aby se zabránilo nebezpečí.
- Tento spotřebič se nesmí používat k krájení zmrazených potravin, masa nebo ryb apod.
- Nepoužívejte spotřebič, dokud není správně sestaven s čepelí, krytem čepelí a držákem na potraviny.
- **VAROVÁNÍ!** VŽDY udržujte ruce, dlouhé vlasy a oblečení mimo pohyblivé části.
-  **UPOZORNĚNÍ!** Před čištěním, údržbou nebo opravou vypojte ze zásuvky!
-  **VAROVÁNÍ!** Nedotýkejte se pohyblivých částí a řezačícího nože.
-  **UPOZORNĚNÍ!** Je vyžadována manipulace dvěma osobami!
-  **UPOZORNĚNÍ!** Před provozem, čištěním nebo údržbou si přečtěte návod k použití!

## Určené použití

- Tento spotřebič je určen k použití v komerčních aplikacích, například v kuchyních restaurací, jídelen, nemocnic a komerčních podnicích, jako jsou pekárny, butchery atd., ale nikoli k nepřetržité masové výrobě potravin.



- Spotřebič je určen pouze k krájení potravin, např. masa, sýra, chleba atd. Jakékoli jiné použití může vést k poškození spotřebiče nebo zranění osob.
- Provoz spotřebiče k jakémukoli jinému účelu se považuje za nesprávné použití přístroje. Uživatel nese výhradní odpovědnost za nesprávné použití zařízení.

## Instalace uzemnění

Tento spotřebič je klasifikován jako **ochranný typ I** a musí být připojen k ochrannému uzemnění. Uzemnění snižuje riziko úrazu elektrickým proudem poskytnutím únikového vodiče pro elektrický proud.

Tento spotřebič je vybaven napájecím kabelem se zemnicí zástrčkou nebo elektrickými přípojkami se zemnicím vodičem. Přípojky musí být řádně nainstalovány a uzemněny.

## Hlavní části výrobku

### (Obr. 1 na straně 4)

1. Ořezávač nožů
2. Zastavovací deska
3. Držák
4. Vypínač [Bílá (I); ZAP; černá (O); VYPNUTO]
5. Volič tloušťky řezu
6. Svorka produktu
7. Ochrana čepele
8. Čepel
9. Zámek vozíku
10. Šroub krytu nože [není zobrazen]

**Poznámka:** Obsah této příručky se vztahuje na všechny uvedené položky, pokud není uvedeno jinak. Vzhled se může lišit od zobrazených ilustrací.

## Schéma zapojení

210000, 210017, 210031, 210048, 210086, 970294

### (Obr. 2 na straně 4)

- A. Motor
- B. Transformátor
- C. Kondenzátor
- D. Ochranné uzemnění (uzemnění)
- E. Živě
- F. Neutrální
- G. Přepínač
- H. Relé
- I. Kontrolka
- J. Tepelný výřez
- K. Mikrosřináč

## Rozložený diagram se seznamem dílů

210000, 210031, 210048, 210086, 970294

### (Obr. 3 na straně 5)

Č. dílu	Název dílu	Množství
1	Zavírač	1
2	Aktivní lepenka	1
3	Záchrana jídla	1
4	Kotouč ochrany čepele	1
5	Čepel	1
6	Ochranný kroužek čepele	1

7	Držák podnosu	1
8	Jídlo a pevná paže	1
9	Pouzdro s pevným ramenem	1
10	Rukojeť s pevným ramenem	1
11	Plastová granule	1
12	Motor	1
13	Motorické briquettingy	1
14	Kolík s pevným ramenem Ø12 x 185	1
15	Šrouby krytu čepele	1
16	Kuličkové ložisko 6202	2
17	Kolečko řemene nože Ø66	1
18	Čep řemenového kola	1
19	PásSV.330	2
20	Mulčovací sklíčko	1
21	Napájecí vedení	1
22	Posuvná náprava	1
23	Knoflík se stupnicí	1
24	Pružinové těsnění	1
25	Vačka	1
26	Oskulantní personál vačky	1
27	Posuvník	1
28	Zdrsnění kluzné nápravy	2
29	Pružina nápravy tažného držáku	2
30	Osa tažného držáku	1
31	Čtyřstupňová osa	1
32	Tažný držák	1
33	M8x35šikmý šroub	1
34	Kuličkové ložisko 607	1
35	Knoflík krytu tažného držáku	1
36	Relé	1
37	Kondenzátor	1
38	Držák kondenzátoru	1
39	Tlačítko mulčování	1
40	Tlačítkový spínač	1
41	Základní deska	1
42	Masová škrabka	1
43	Mulčovací bruska	1
44	Základna ořezávacího stroje podsestavy	1
45	Základna ořezávacího stroje sestavena	1
46	Tlačítko ořezávacího stroje	2



47	Jemné brusné kotouče Ø45	1
48	Brusný kotouč Ø45	1
49	Kolík třecího kamene	2
50	Jaro	2
51	Kolík držáku ořezávacího stroje	1
52	Dotahovací knoflík ořezávacího stroje	1
53	Aktivní mandrén se zapínáním	1
54	Gumová patka	4
55	Čep ochranného kroužku čepele	2
56	Blokovací deska masa	1
57	Posuvný držák nápravy	2
58	Malé řemenové kolo motoru	1
59	Ovladač slidu	1
60	Nastavení řemenového kola	1
61	Nastavení ořezávacího stroje	1
62	Ø15 Pružinové těsnění ložiska	1
63	Ø15 Pružinové těsnění ložiska	1
64	Čtvercová matice kotouče ochrany proti ostří	1
65	Šroub rukojeti s pevným ramenem	1
66	Šroub usměrňovače prstů	2
67	Matice prstového deflektoru	2
68	Šroub knoflíku držáku	1
69	Nepřijemné pružinové těsnění	1
70	Šroub s nárazem motoru	1
71	Škrabka na maso	2
72	Šroub škrabky na maso	2
73	Šroub svorky pro fixaci kondenzátoru	1
74	Kryt ložiska podnosu A	1
75	Držák desky masa	1
76	Kryt ložiska podnosu B	1
77	Křížová zapuštěná hlava M6x12	2
78	Posuvný šroub briquettingu nápravy	4
79	Zajišťovací šroub čtyřosé osy	2
80	Šroub nastavení posuvníku	1
81	Magnet	1
82	Magnetický spínač	1
83	Hliníkový blok	1
84	Mikrospínač	1
85	Zámek z nerezové oceli	1
86	Omezený blok	1

87	Tyč z nerezové oceli	1
88	Nastavovací šroub pro držák podnosu	1
89	Olejoyé těsnění	1

## 210017

(Obr. 4 na straně 5)

Č. dílu	Název dílu	Množství
101	Zavírač	1
102	Aktivní lepenka	1
103	Záchrana jídla	1
104	Kotouč ochranné čepele	1
105	čepel	1
106	Ochranný kroužek čepele	1
107	Držák podnosu	1
108	Potravinářské pevné rameno	1
109	Pouzdro s pevným ramenem	1
110	Rukojeť	1
111	Plastová granule	1
112	Motor	1
113	Motorické briquettingy	1
114	Napájecí vedení	1
115	Šrouby krytu čepele	1
116	Kuličkové ložisko6204	2
117	Pásové kolo	1
118	Čep řemenového kola	1
119	Řemen SV.400	2
120	Podpůrná základna	1
121	Kabelová plášť	1
122	Škrabka na hrušky	1
123	Tlačítko mulčování	1
124	Tlačítkový spínač	1
125	Kondenzátor	1
126	Držák kondenzátoru	1
127	Šroub orientovaného personálu	1
128	Knoflík se stupnicí	1
129	Pružinové těsnění	1
130	Vačka 300	1
131	Základní deska	1
132	Oskulační kolík vačky	1
133	Posuvná náprava	1
134	Posuvník	1
135	Gumová patka	4



136	Kluzná náprava briquetting	2
137	Relé	1
138	Pružina posuvné nápravy	2
139	Posuvná náprava tažného držáku	1
140	Čtyřstupňová osa	1
141	Tažný držák	1
142	Tlačítko tažného držáku	1
143	Mulčovací bruska	1
144	Tlačítko	2
145	Jemné brusné kotouče Ø 45	1
146	Čep čistícího kotouče vrtáčku	2
147	Pružina kolečka pro čištění otřepů	2
148	Brusný kotouč Ø 45	2
149	Dotahovací knoflík ořezávacího stroje	1
150	Podpůrná základna vnějšího kroužku	1
151	Ø 4,751 Kolo	1
152	Kolík třecího kamene	1
153	Základna ořezávacího stroje podsestavy	1
154	kolík vodícího kroužku čepele	2
155	Kolík tácu na potraviny	1
156/ 156A	Blokovací deska masa	1
157	Držák posuvné nápravy	1
158	Malé řemenové kolo motoru	1
159	Kolečko pro přenos sklíček	1
160	Rukojeť tažného držáku	1
161	Posuvná náprava 608	1
162	Nastavení řemenového kola	1
163	Nastavení ořezávacího stroje	1
164	Ø 20 Pružinové těsnění ložiska	1
165	Ø 47 Pružinové těsnění pro otvor	1
166	Čtvercová matice kotouče ochrany proti ostří	1
167	Šroub rukojeti s pevným ramenem	1
168	Šroub usměrňovače prstů	2
169	Matice prstového deflektoru	2
170	Šroub knoflíku držáku	1
171	Matice knoflíku držáku	1
172	Spodní šroub držáku	1
173	Zajišťovací šroub čtyřosé osy	2
174	Posuvný šroub briquettingu nápravy	4

175	Posuvný šroub nápravy	1
176	Ø 12 Pod těsněním pružiny	1
177	Škrabka na maso	2
178	Šroub škrabky na maso	1
179	Klínová vložka ložiska	2
180	Šroub ložiska válce	2
181	Zámek z nerezové oceli	1
182	Magnet	1
183	Magnetický spínač	1
184	Omezený blok	1
185	Mikrospínač	1
186	Kryt ložiska podnosu A	1
187	Kryt ložiska podnosu B	1
188	Klínová vložka ložiska	1
189	Olejevé těsnění	1
190	Tyč z nerezové oceli	1
191	Nastavovací šroub pro držák podnosu	1

## Bezpečnostní opatření

- S přístrojem smí manipulovat pouze osoby s vysokou kvalifikací, které dodrží bezpečnostní opatření popsaná v této příručce.
- V případě otočení personálu by mělo být školení provedeno předem.
- Spotřebič je vybaven bezpečnostními zařízeními na nebezpečných místech. Doporučuje se však nedotýkat se čepele a pohyblivých součástí.
- Před zahájením údržby odpojte napájení.
- Pečlivě vyhodnoťte zbytková rizika při odstraňování ochranných prostředků z důvodu čištění a údržby.
- Čištění a údržba vyžadují velkou koncentraci.
- Je naprosto nezbytné pravidelné ovládání napájecího kabelu. Roztřepený nebo poškozený kabel může uživatelé vystavit velkému riziku úrazu elektrickým proudem.
- Pokud přístroj vykazuje anomálie, nepoužívejte jej ani se jej nepokoušejte opravit: obraťte se na dodavatele.
- Nepoužívejte spotřebič na mražené produkty, maso, ryby s kostmi nebo jiné produkty než potraviny.
- **Při manipulaci s malou porcí masa nepoužívejte spotřebič bez tlačítko masa.**
- **Nestůjte v nebezpečné poloze, nůž může způsobit zranění.**
- Výrobce a/nebo prodávající nejsou odpovědní v následujících případech:
  - pokud se spotřebičem zacházelo neoprávněně osoby;
  - pokud byly některé díly nahrazeny neoriginálními náhradními díly;
  - nejsou-li přesně dodržovány pokyny uvedené v této příručce;
  - pokud řezačka nebyla vyčištěna a namazána správnými produkty.



## Nainstalovaný bezpečnostní systém

### Mechanický bezpečnostní systém

Mechanický bezpečnostní systém spotřebiče popsáný v této příručce splňuje směrnice ES 2006/42 a předpisy EN 1974. Bezpečnostní systém zahrnuje:

- kryt čepele
- kroužek
- kryt čepele
- posunovač masa
- tlačný knoflík na maso s kruhovou maticí a rozpěrkou
- kryt na plechu na potraviny

### Systém elektrické bezpečnosti

Spotřebič je vybaven:

- mikrospínač, který zastaví spotřebič v případě, že je odstraněn spojovací tyč pro kryt čepele; mikrospínač brání opětovnému spuštění spotřebiče, pokud kryt není nastaven do polohy vypnutí.
- relé v ovládací skřínce, které vyžaduje restart spotřebiče, když dojde k výpadku proudu.

I když je spotřebič verze CE vybaven elektrickou a mechanickou ochranou (když je spotřebič v provozu a pro údržbu a čištění), existují **ZBYTKOVÁ RIZIKA**, která nelze zcela eliminovat; tato rizika jsou uvedena v této příručce v části „**VAROVÁNÍ! / NEBEZPEČÍ! / UPOZORNĚNÍ!**“. Nůž a další části stroje mohou způsobit pořezání a zranění.

### Příprava před použitím

- Odstraňte všechny ochranné obaly.
- Zkontrolujte, zda je přístroj v dobrém stavu a s veškerým příslušenstvím. V případě neúplného nebo poškozeného doručení prosím okamžitě kontaktujte dodavatele. V takovém případě prostředek nepoužívejte.
- Před použitím vyčistěte příslušenství a spotřebič (viz ==> Čištění a údržba).
- Ujistěte se, že je spotřebič zcela suchý.
- Spotřebič položte na vodorovný, stabilní a žáruvzdorný povrch, který je bezpečný proti stříkající vodě.
- Pokud chcete spotřebič uložit v budoucnu, uschovejte si jeho obal.
- Návod k použití si uschovejte pro budoucí použití.

**POZNÁMKA!** Z důvodu zbytků z výroby může spotřebič během prvních několika použití vydávat lehký zápach. To je normální a neznámá to žádnou závalu ani nebezpečí. Ujistěte se, že je spotřebič dobře větraný.

### Instalace, montáž a demontáž

Montáž nebo demontáž spotřebiče se provádí se zastaveným a odpojeným spotřebičem od elektrické sítě.

**POZOR!** Instalaci, údržbu a opravy smí provádět pouze kvalifikovaný a autorizovaný technik.

### Ořezávač (obr. 5 na straně 6)

1. Upevněte brusný modul tak, aby se nůž nepohyboval mezi koly.
2. Upevněte brusný prostředek ke stroji dotažením držáku. Před použitím přístroje zkontrolujte, zda je ostřecí zařízení dobře zajištěno.

**POZNÁMKA!** Brousicí zařízení je vybaveno bezpečnostním spínačem. Pokud není dostatečně zařízení správně připojeno, nebudete moci spotřebič používat.

### Chránič rukou (obr. 6 na straně 6)

1. Vložte oba šrouby do upínací desky.
2. Nasadte chránič rukou.
3. Umístěte dvě podložky na bílé šrouby.
4. Našroubujte dvě otočné matice.

**POZNÁMKA!** Doporučujeme, abyste spotřebič nepoužívali, pokud není připevněn ochranný kryt rukou podle pokynů! Jedná se o bezpečnostní prvky, které zabrání možnému zranění. Pokud tyto funkce nepřipojíte, hrozí nebezpečí zranění.

### Návod k obsluze

Spotřebič musí být instalován na pracovní stůl vhodný pro jeho celkové rozměry uvedené v části „Technické specifikace“. Proto musí být dostatečně velký, dobře vyrovnaný, suchý, hladký, odolný, stabilní a umístěn ve výšce 80 cm od země.

Stroj musí být navíc instalován v místnosti s max. vlhkostí 75 % při teplotě mezi 5 °C a 35 °C, což je prostředí, které nepříspívá k poruše spotřebiče.

**DŮLEŽITÉ!** Všechny součásti (posuvný mechanismus masa, ruční kryt, ořezávač nože) musí být před uvedením do provozu nainstalovány, sestaveny a zajištěny.

- Spotřebič umístěte tak, aby vypínač směřoval k uživateli.
- Pokud ořezávač nože nebyl nainstalován, postupujte následovně:
  - Umístěte ořezávač nožů do podpěry tak, aby se nůž nerozprostíral mezi ozubená kola.
  - Utáhněte bezpečnostní šroub na ořezávací nožů.
  - Poznámka! Spotřebič je vybaven bezpečnostním spínačem a automaticky se vypne, pokud je brusný přístroj odstraněn)
- Zasuňte zástrčku do zásuvky ve zdi.
- Otočte číselník s odstupňovanou stupnicí na požadovanou tloušťku řezu.
- Zapněte spotřebič stisknutím BÍLÉHO (I) tlačítka vypínače.
- Potravinový produkt položte na vozík a nastavte svorku tak, aby výrobek pevně držel na místě. Ujistěte se, že je výrobek umístěn proti zarážkové desce.
- Po nakrájení na plátky vypněte spotřebič stisknutím ČERNÉHO (O) tlačítka vypínače.
- Otočte číselník tloušťky zpět na „0“.

### Jak zajistit krájec

(Obr. 7 na straně 6)

1. Otočte ovladačem proti směru hodinových ručiček.
2. Pokračujte v otáčení knoflíkem, dokud se zcela neuvolní.
3. Posuňte vozík do správné polohy, krájec se automaticky uzamkne.

### Jak odemknout krájec

(Obr. 8 na straně 6)

Otočením ovladače ve směru hodinových ručiček krájec odemknete. Knoflík by měl být zcela otočen, aby se upínací deska utáhla.

CZ



## Plnění a krájení potravin

**VAROVÁNÍ!** Výrobky, které mají být nakrájeny, musí být vloženy na tácek s potravinami pouze tehdy, když je otočný ovladač tloušťky nastaven do polohy „0“. Dávejte pozor na čepel a ostré hrany.

Postup je následující:

- po vložení produktu na tác na potraviny a jeho umístění proti talíři jej zastavte pomocí ramene s úchytnými body;
- nastavte knoflík pro nastavení tloušťky tak, abyste dosáhli požadované tloušťky řezu;
- Aby se předešlo nehodám, musí obsluha stát čelem ke stroji a zaujmout správnou polohu: položte prstencovou ruku na tlačník na maso a poté levou vedle deflektoru (**nedotýkejte se nože**); tělo musí být kolmo k pracovní ploše (viz obr. 9 na straně 7).

**VAROVÁNÍ!** Věnujte maximální pozornost: žádná část těla by se neměla dotýkat čepel (viz obr. 10 na straně 7);

- stiskněte tlačítko zapnutí „I“;
- plynule zatlačte vozík (potravinový tác + tlačník na maso + dřík) směrem k čepeli, aniž byste tlačili na potraviny tlačným masem, protože mají svou vlastní gravitační sílu, která vyvíjí tlak na měrku tloušťky. Nůž snadno seká a zařízení bude veden deflektorem na sběrnou desku (viz obr. 11 na straně 7);
- nepoužívejte spotřebič bez potravin;
- po nařezání potravin nastavte volič tloušťky do polohy „0“ a vypněte spotřebič stisknutím tlačítka „0“ vypínače;
- znovu rozetfete čepel, jakmile fezy vykazují drsný nebo roztržený povrch a řezání bude obtížné (viz ==> „Ostření čepel“ v části „Návod k obsluze“).

## Ostření čepel

**VAROVÁNÍ!** Než budete pokračovat v doostření čepel, dávejte pozor na ZBYTKOVÁ RIZIKA (viz ==> Nainstalovaný bezpečnostní systém), která se týkají nebezpečí zranění, pokud nebudou dodrženy níže uvedené pokyny.

Nůž musí být pravidelně ostřen, a jakmile se tupý; je třeba postupovat podle níže uvedených podrobných pokynů:

- odpojte napájení;
- umístěte otočný ovladač tloušťky a nastavte desku tloušťky do polohy „0“;
- Čepel čistěte přesně alkoholem, abyste odstranili mazivo;
- Odšroubujte zajišťovací knoflík ořezávacího stroje (10, Obr. 12 na straně 7), nadzvedněte (a) ořezávací stroj (1, Obr. 12 na straně 7) do polohy pro zajištění a otočte jej o 180°.
- Poté jej nechte posunout na konec tak, aby byl nůž umístěn mezi dvěma ořezávací. Uzamkněte knoflík;
- Zapněte kráječ stisknutím tlačítka „I“ (ZAPNUTO);
- Stiskněte malé tlačítko (13, obr. 11 na straně 7), nechte nůž otáčet proti ořezávacímu zařízení po dobu 30/40 s, aby se na hraně ostří vytvořily ostré otřepy;
- Současně stiskněte tlačítka na 3/4 sekundy (11 a 12, obr. 14 na straně 7) a poté je současně opusťte;
- Doporučuje se čistit ořezávací prostředky na konci doostření (viz ==> Čištění ořezávacího stroje);
- Po dokončení doostření vraťte řez do původního nastavení reverzním postupem.
- Po doostření by se čepel měla vyčistit (viz ==> Čištění čepel, krytu čepel a kroužku)

**POZNÁMKA:** Aby nedošlo k nebezpečnému zkroucení řezné hrany čepel, neprodužujte operaci vtírání déle než 3/4 sekundy.

Nůž by měl být vyměněn, když již nelze naostřit nebo když mezera mezi okrajem čepel a krytem čepel překročí 6 mm.

## Čištění a údržba

- **POZOR!** Před skladováním, čištěním a údržbou vždy odpojte spotřebič od zdroje napájení a vychladněte.
- K čištění nepoužívejte vodní trysku ani parní čistič a netlačte spotřebič pod vodu, protože by se části namočily a mohlo by dojít k úrazu elektrickým proudem.
- Pokud není spotřebič udržován v dobrém stavu čistoty, může to nepříznivě ovlivnit jeho životnost a způsobit nebezpečnou situaci.
- Zbytky potravin je třeba pravidelně čistit a odstraňovat ze spotřebiče. Pokud není spotřebič řádně vyčištěn, snižuje se jeho životnost a během používání může dojít k nebezpečnému stavu.
- **NEBEZPEČÍ ZRANĚNÍ!** Při manipulaci s ostrými noži během čištění je třeba postupovat opatrně.
- **VAROVÁNÍ!** Věnujte pozornost zbytkovým rizikům způsobeným řeznými a/nebo ostrými hranami. Používejte ochranné rukavice (nejsou součástí balení).

## Čištění

- Očistěte ochlazený vnější povrch hadříkem nebo houbou mírně navlhčenou v jemném mýdlovém roztoku.
- Z hygienických důvodů je nutné spotřebič před použitím a po něm vyčistit.
- Zabráňte kontaktu vody s elektrickými součástmi.
- Spotřebič nikdy nepoužívejte do vody nebo jiných kapalin.
- Nikdy nepoužívejte agresivní čisticí prostředky, abrazivní houbičky nebo čisticí prostředky obsahující chlór. K čištění nepoužívejte ocelovou vlnu, kovové náčiní ani žádné ostré nebo špičaté předměty. Nepoužívejte benzín ani rozpouštědla!
- Čištění spotřebiče se musí provádět alespoň jednou denně nebo častěji, pokud je to nutné.
- Čištění musí být extrémně přesné pro ty části spotřebiče, které jsou přímo nebo nepřímo v kontaktu s potravinami.
- Umístěte otočný ovladač tloušťky a nastavte desku tloušťky do polohy „0“.

## Čištění tácku na potraviny

(Obr. 15 na straně 8)

Držák (potravinový tác + rameno + dřík) lze snadno vyjmout:

- nastavte volič tloušťky do polohy „0“ (5);
- nastavte vozík (13) na konci jeho chodu (a) v blízkosti ovládacích prvků;
- vyšroubujte šroub (14), posuňte vozík nahoru (b);
- po vyjmutí vozíku je možné přesně vyčistit plech na potraviny horkou vodou s neutrálním čisticím prostředkem (pH 7).

## Čištění čepel, krytu čepel a kroužku

Odstraňte kryt krytu čepel vyšroubováním čepu na zadní straně spotřebiče (obr. 16 na straně 8).

**VAROVÁNÍ!** Čištění čepel se musí provádět pomocí mokrého hadříku a ochranných rukavic (nejsou součástí dodávky).

K vyčištění opačného povrchu čepel je nutné čepel vyjmout.

Nůž se vyjme následujícím způsobem (viz obr. 17 na straně 8):

- rozebrání krytu čepel;
- vyjměte ořezávací nástroj (a) a vysuňte nůž z krytu lišty otočným ovladačem tloušťky;
- povolte 3 nebo 4 šrouby (15) (podle modelu), které upevňují nůž;

- Vyměte čepel přímo.

**VAROVÁNÍ!** Věnujte pozornost zbytkovým rizikům způsobeným řeznými a/nebo ostrými hranami. Používejte ochranné rukavice (nejsou součástí balení).

Ochranný kryt pilového plátku je nutné čistit horkou vodou a neutrálním čistícím prostředkem.

#### Čištění ořezávacího stroje

- Čištění ořezávacího stroje se provádí třením brusných zna-mének kartáčkem. Mateřská znaménka musí být umístěna v bezpečnostní poloze, což znamená, že musí být otočena směrem ke straně opačné k čepeli.

#### Čištění deflektoru

- Deflektor odstraníte vyšroubováním dvou šroubů [16] deflek-toru (viz obr. 18 na straně 8).
- Očistíte deflektor horkou vodou a neutrálním čistícím pro-středkem.

#### Údržba

- Pravidelně kontrolujte provoz spotřebiče, abyste zabránili vážným nehodám.
- Pokud vidíte, že spotřebič nefunguje správně nebo že se vy-skytl problém, přestaňte jej používat, vypněte jej a kontaktujte dodavatele.
- Veškerá údržba, instalace a opravy musí být prováděny spe-cializovanými a autorizovanými techniky nebo doporučeny výrobcem.
- Umístěte otočný ovladač tloušťky a nastavte desku tloušťky do polohy „0“.
- Ohledně výměny se obraťte na výrobce nebo jeho zástupce.

#### Řemen

Pás se nesmí seřizovat. Musí být vyměněn po 3 nebo 4 letech.

#### Nohy

Nohy se mohou zhoršit a ztratit pružnost, čímž se sníží stabilita spotřebiče. V takovém případě je nutné je vyměnit.

#### Napájecí kabel

Pravidelně kontrolujte, zda napájecí kabel nevykazuje jakékoli příznaky opotřebenosti. V takovém případě je nutné jej vyměnit.

#### Čepel

Zkontrolujte, zda nůž neztrácí více než 10 mm původního prů-měru. V takovém případě je nutné jej vyměnit.

#### Ořezávač – brusná znaménka

Zkontrolujte, zda si brusná znaménka během doostření ucho-vávají své abrazivní vlastnosti. Pokud tomu tak není, musí být vyměněna, aby nedošlo k poškození čepelce.

#### Mazání posuvných vodičků

Čas od času nalijte trochu oleje na kulatý posuvný vodičkový prvek, po kterém se vozík pohybuje tam a zpět. Tuto operaci lze pro-vést otvorem [OIL] vedle otočného ovladače tloušťky.

#### Štítek vypínače

Pokud jsou štítky spínače ZAP/VYP poškozené, je nutné je vy-měnit.

#### Přeprava a skladování

- Před uskladněním se vždy ujistěte, že byl spotřebič odpojen od zdroje napájení a zcela vychladl.
- Spotřebič skladujte na chladném, čistém a suchém místě.
- Na spotřebič nikdy nepokládejte těžké předměty, protože by se mohly poškodit.
- Když je spotřebič v provozu, nepřemisťujte jej. Při přemisťo-vání odpojte spotřebič od napájení a držte jej ve spodní části.
- Zvláštní opatření je zapotřebí při přemisťování nebo přepra-vě stroje vzhledem k jeho vysoké hmotnosti. Nejméně 2 osoby nebo používání vozíku. Pohybujte se strojem pomalu, opatrně a nikdy se nenaklánějte o více než 45°.

#### Odstraňování problémů

Pokud spotřebič nefunguje správně, zkontrolujte prosím, zda je roztok v níže uvedené tabulce. Pokud problém stále nemůžete vyřešit, obraťte se na dodavatele/poskytovatele služeb.

Problém	Možná příčina	Možné řešení
Spotřebič se nekrájí rovnoměrně	Tupá čepel	Zaostřit čepel
	Znečištěný spotřebič	Vyčistíte spotřebič
Spotřebič přestane krájet	Přehřátý motor	Nechte spotřebič na delší dobu vychladnout. Bezpečnostní termostat motoru se automaticky resetuje.
Držák se neposouvá	Znečištěná posuvná lišta	Vyčistíte posuvnou tyč a promažte ji vazelinou
	Nějaké jídlo se přilepí k čepeli.	Vypněte spotřebič a vypojte jej ze zásuvky. Nechte to úplně zastavit. Odstraňte veškeré překážky. Otřete nůž vlhkým hadříkem.
Čepel se při řezání produktu zastaví	opotřebený nebo znečištěný klínový řemen	Kontaktujte dodavatele.

#### Záruka

Jakákoliv závada ovlivňující funkci spotřebiče, která se projeví do jednoho roku od zakoupení, bude opravena bezplatnou opravou nebo výměnou za předpokladu, že byl spotřebič používán a udržován v souladu s pokyny a nebyl žádným způsobem zneužit nebo nesprávně používán. Vaše zákonná práva nejsou dotčena. Pokud je spotřebič reklamován v rámci záruky, uveďte, kde a kdy byl zakoupen, a přiložte doklad o nákupu (např. účtenku). V souladu s našimi zásadami nepřetržitého vývoje produktů si vyhrazujeme právo změnit specifikace produktu, balení a doku-mentace bez předchozího upozornění.

#### Likvidace a životní prostředí



Při vyřazení spotřebiče z provozu se výrobek nesmí likvidovat s jiným domácím odpadem. Místo toho je vaší odpovědností zlikvidovat vaše odpadní zařízení předáním na určené sběrné místo. Nedoručením tohoto pravidla může být potrestáno v sou-ladu s platnými předpisy o likvidaci odpadu. Samostatný sběr a recyklace vašeho odpadního zařízení v době likvidace pomůže šetřit přírodní zdroje a zajistí, aby bylo recyklováno způsobem, který chrání lidské zdraví a životní prostředí.

Další informace o tom, kde můžete odpad odevzdat k recyklaci, vám poskytne místní společnost zabývající se sběrem odpadu.



Výrobci a dovozci nepřebírají odpovědnost za recyklaci, zpracování a ekologickou likvidaci, a to ani přímo, ani prostřednictvím veřejného systému.

## Likvidace stroje

### Výřazení stroje z provozu

Pokud je z nějakého důvodu nutné vyřadit stroj z provozu, ujistěte se, že jej nikdo nemůže používat: odpojte jej od sítě a odstraňte veškeré elektrické přípojky.

## MAGYAR

### Tisztelt Ügyfelünk!



Köszönjük, hogy megvásárolta ezt a HENDI készüléket. A készülék első üzembe helyezése és használata előtt figyelmesen olvassa el ezt a felhasználói kézikönyvet, különös figyelmet fordítva az alább ismertetett biztonsági előírásokra.

### Biztonsági utasítások

- A készüléket kizárólag a jelen kézikönyvben leírt rendeltetésének megfelelően használja.
- A gyártó nem vállal felelősséget a helytelen használatból és használatból eredő károkért.
- **⚠ VESZÉLY! ÁRAMTÉS VESZÉLYE!** Ne kísérelje meg saját maga megjavítani a készüléket. Ne merítse a készülék elektromos alkatrészeit vízbe vagy más folyadékba. Soha ne tartsa a készüléket folyó víz alatt.
- **SOHA NE HASZNÁLJON SÉRÜLT KÉSZÜLÉKET!** Rendszeresen ellenőrizze az elektromos csatlakozásokat és a vezetéket, hogy nincsenek-e sérültek-e. Ha sérült, válassa le a készüléket az elektromos hálózatról. A veszély vagy sérülés elkerülése érdekében a javításokat csak beszállító vagy képzett személy végezheti.
- **FIGYELMEZTETÉS!** A készülék elhelyezésekor szükség esetén biztonságosan vezesse el a tápkábelt, hogy elkerülje a véletlen meghúzást, a károsodást, a fűtőfelülettel való érintkezést vagy a botlásveszélyt.
- **FIGYELMEZTETÉS!** Amíg a dugasz az aljzatban van, a készülék csatlakoztatva van a tápegységhez.
- **FIGYELMEZTETÉS!** MINDIG kapcsolja ki a készüléket, mielőtt leválasztja az áramellátásról, tisztításról, karbantartásról vagy tárolásról.
- A készüléket csak a készülék címkéjén feltüntetett feszültséggel és frekvenciával rendelkező elektromos aljzathoz csatlakoztassa.
- Ne érintse meg a dugaszt/elektromos csatlakozásokat nedves vagy nedves kézzel.
- Tartsa távol a készüléket és az elektromos dugaszt/csatlakozókat víztől és más folyadékoktól. Ha a készülék vízbe esik, azonnal távolítsa el a tápcsatlakozókat. Ne használja a készüléket addig, amíg azt szakképzett technikus nem ellenőrizte. Ezen utasítások be nem tartása életveszélyes kockázatokat okozhat.
- Csatlakoztassa a tápegységet egy könnyen hozzáférhető elektromos aljzathoz, hogy vészhelyzet esetén azonnal le tudja választani a készüléket.
- Ügyeljen arra, hogy a vezeték ne érintkezzen éles vagy forró tárgyakkal, és tartsa távol nyílt tűztől. Soha ne húzza ki a tápkábelt az aljzathoz, hanem inkább mindig húzza ki a dugót.
- Soha ne szállítsa a készüléket a kábelénél fogva.

- Soha ne próbálja meg saját maga kinyitni a készülék burkolatát.
- Ne helyezzen tárgyakat a készülék házába.
- Használat közben soha ne hagyja felügyelet nélkül a készüléket.
- A készüléket kizárólag képzett személyzet használhatja az étterem konyhájában, étkezdéjében vagy bárjában stb.
- A készüléket nem használhatják csökkent fizikai, érzékszervi vagy szellemi képességekkel rendelkező személyek, illetve megfelelő tapasztalattal és tudással nem rendelkező személyek.
- A készüléket gyermekek semmilyen körülmények között nem használhatják.
- A készüléket és elektromos csatlakozásait gyermekektől elzárva tárolja.
- Soha ne használjon a készülékhez mellékelt vagy a gyártó által ajánlott tartozékoktól vagy kiegészítő eszközöktől eltérő tartozékokat. Ennek elmulasztása biztonsági kockázatot jelenthet a felhasználó számára, és károsíthatja a készüléket. Csak eredeti alkatrészeket és tartozékokat használjon.
- Ne működtesse a készüléket külső időzítővel vagy távvezérlő rendszerrel.
- Ne helyezze a készüléket fűtőtárgyra (benzin, elektromos, széntűzhely stb.).
- Ne takarja le a készüléket működés közben.
- Ne helyezzen semmilyen tárgyat a készülék tetejére.
- Ne használja a készüléket nyílt láng, robbanásveszélyes vagy gyúlékony anyagok közelében. A készüléket mindig vízszintes, stabil, tiszta, hőálló és száraz felületen üzemeltesse.
- A készülék nem alkalmas olyan helyre történő beszerelésre, ahol vízsugár használható.
- Hagyjon legalább 20 cm-es helyet a készülék körül, hogy használat közben szellőzhessen.
- **FIGYELMEZTETÉS!** A készülék szellőzőnyílásait tartsa akadálymentesen.

### Speciális biztonsági utasítások

- A készülék nem háztartási használatra készült.
- A túlmelegedés elkerülése érdekében ne üzemeltesse a készüléket terhelés nélkül.
- **VIGYÁZAT!** MINDIG kapcsolja ki a gépet, és válassa le a tápellátást, mielőtt bármilyen motoralkatrészt megérintene.
- **FIGYELEM!** Ne próbáljon meg megkerülni semmilyen biztonsági rezesítést.
- Ha a tápkábel megsérül, azt a gyártónak, annak szervizének vagy hasonlóan képzett személynek kell kicserélnie a veszély elkerülése érdekében.
- A készülék nem használható fagyasztott élelmiszerek, húsok vagy halak stb. vágására.
- Ne használja a készüléket, mielőtt megfelelően összeszerelne a pengével, a pengevédővel és az ételtartóval.
- **FIGYELEM!** MINDIG tartsa távol a kezét, hosszú haját és ruházatát a mozgó alkatrészekről.
-  **VIGYÁZAT!** Tisztítás, karbantartás vagy javítás előtt húzza ki a konnektorból!
-  **FIGYELMEZTETÉS!** Tartsa távol a kezét a mozgó alkatrésztől és a vágópengétől.
-  **VIGYÁZAT!** Kétszemélyes kezelésre van szükség!



**VIGYÁZAT!** Használat, tisztítás vagy karbantartás előtt olvassa el a használati útmutatót!

## Rendeltetésszerű használat

- Ez a készülék kereskedelmi célokra, például éttermek, étkezdék, kórházak konyháiban és kereskedelmi vállalkozásokban, például pékségekben, sütődékbén stb. történő használatra szolgál, de nem használható folyamatos tömegtermelésre.
- A készüléket kizárólag élelmiszerek, pl. húsok, sajtok, kenyér stb. szeletelésére tervezték. Minden egyéb használat a készülék károsodásához vagy személyi sérüléshez vezethet.
- A készülék bármilyen más célból történő üzemeltetése a készülék helytelen használatának minősül. Kizárólag a felhasználó felelős az eszköz nem megfelelő használatáért.

## Földelés

Ez a készülék **I. védelmi osztályba** tartozik, és védőföldeléshez kell csatlakoztatni. A földelés csökkenti az áramütés veszélyét azáltal, hogy az elektromos áramhoz elvezető vezetékot biztosít.

Ez a készülék földelt dugóval ellátott tápkábelrel, vagy földelt vezetékkel ellátott elektromos csatlakozásokkal van ellátva. A csatlakozásokat megfelelően kell felszerelni és földelni.

## A termék fő részei

(1. ábra a 4. oldalon)

- Élezőpenge
- Leállító lemez
- Kocsi
- Be/ki kapcsoló [fehér (I): BE; Fekete (O): KI]
- Szeletvastagság-állító tárcsa
- Termék bilincs
- Pengevédő
- Penge
- Kocsizár
- Pengevédő csavar [nem jelenik meg]

**Megjegyzés:** A jelen kézikönyv tartalma minden felsorolt elemre vonatkozik, kivéve, ha másként nem határozzák meg. A megjelenés eltérhet az ábrán láthatótól.

## Kapcsolási rajz

210000, 210017, 210031, 210048, 210086, 970294

(2. ábra a 4. oldalon)

- Motor
- Transzformátor
- Kondenzátor
- Védőföldelés (földelés)
- Élő
- Semleges
- Kapcsoló
- Relé
- Jelzőlámpa
- Hőkioldó
- Mikrokapcsoló

## Robbantott diagram alkatrészlistával

210000, 210031, 210048, 210086, 970294

(3. ábra az 5. oldalon)

Cikkszám	Alkatrész neve	Mennyiség
1	Záró	1
2	Aktív laptábla	1
3	Élelmiszer-sós	1
4	Pengevédő tárcsa	1
5	Penge	1
6	Pengevédő gyűrű	1
7	Tálca tartó	1
8	Étel és rögzített kar	1
9	Rögzített karú persely	1
10	Rögzített karú fogantyú	1
11	Műanyag granulátum	1
12	Motor	1
13	Motoros töredezés	1
14	Rögzített karú csap Ø12×185	1
15	Pengevédő csavarok	1
16	Golyócsapágy 6202	2
17	Pengeheveder kerék Ø66	1
18	Szűjkerék csapja	1
19	BeltSV.330	2
20	Csúsztatási mulcsozó	1
21	Tápvezeték	1
22	Csúszótengely	1
23	Gomb mérleggel	1
24	Rugós tömítés	1
25	Bütyök	1
26	Bütykös személyzet	1
27	Csúszka	1
28	Csúszótengely-remegés	2
29	Vontatókonzol tengelyének rugója	2
30	Vontatókonzol tengelye	1
31	Négyirányú tengely	1
32	Vontatókonzol	1
33	M8×35Hatszögű csavar	1
34	Golyócsapágy 607	1
35	Vontatókonzol fedelének gombja	1
36	Relé	1
37	Kondenzátor	1

HU



38	Kondenzátor rögzítő	1
39	Gombos mulcsozó	1
40	Gombos kapcsoló	1
41	Alaplap	1
42	Húsdaráló	1
43	Élező mulcsozó	1
44	Az alszerelvény élesítő alapja	1
45	Az összeszerelt élesítő alapja	1
46	Élező gombja	2
47	Ø45 finomcsiszoló kerék	1
48	Nyers csiszolókorong Ø45	1
49	Dörzskő csapja	2
50	Tavaszi	2
51	Élezőtartó csapja	1
52	Élező szorítsa meg a gombot	1
53	Aktív clapboard szár	1
54	Gumi talp	4
55	Pengevédő gyűrű csapja	2
56	Húsblokkoló kártya	1
57	Csúszótengely tartó	2
58	A motor kis szíjtárcsája	1
59	Csúszó meghajtó	1
60	Szíjkerék beállítása	1
61	Élező beállítása	1
62	Ø15 Rugós tömítés csapághoz	1
63	Ø15 Rugós tömítés csapághoz	1
64	Pengevédő tárcsa négyzögfejű anya	1
65	Rögzített karú fogantyúcsavar	1
66	Ujterelő csavar	2
67	Ujjbeszélő anya	2
68	Tartógomb csavar	1
69	Undee rugós gázpedál	1
70	Motor által érintett csavar	1
71	Húskaparó alátét	2
72	Húskaparó csavar	2
73	Kondenzátorrögzítő bilincs csavar	1
74	Tálca csapágyfedél A	1
75	Húsdieszka konzol	1
76	Tálca csapágyfedél B	1
77	Keresztbe süllyesített süllyesített süllyesített fej M6×12	2

78	Csúszótengely-ékelő csavar	4
79	Négytengelyes rögzítőcsavar	2
80	Csúszkabeállító csavar	1
81	Mágnes	1
82	Mágneskapcsoló	1
83	Alumínium blokk	1
84	Mikrokapcsoló	1
85	Rozsdamentes acél zár	1
86	Korlátozott blokk	1
87	Rozsdamentes acél rúd	1
88	Állítsa be a csavart a tálcartartóhoz	1
89	Olajtömítés	1

## 210017

### (4. ábra az 5. oldalon)

Cikkszám	Alkatrész neve	Mennyiség
101	Záró	1
102	Aktív laptábla	1
103	Éllemiszter-sós	1
104	Védőlemez lemez	1
105	penge	1
106	Pengevédő gyűrű	1
107	Tálca tartó	1
108	Rögzített karú étel	1
109	Rögzített karú persely	1
110	Nyel	1
111	Műanyag granulátum	1
112	Motor	1
113	Motoros töredezés	1
114	Tápvezeték	1
115	Pengevédő csavarok	1
116	Golyócsapágy6204	2
117	Övkerék	1
118	Szíjkerék csapja	1
119	SV.400 szíj	2
120	Támogatott alap	1
121	Kábelköpeny	1
122	Mearscraper	1
123	Gombos mulcsozó	1
124	Gombos kapcsoló	1
125	Kondenzátor	1

126	Kondenzátor rögzítő	1
127	Az orientált személyzet csavarja	1
128	Gomb mérleggel	1
129	Rugós tömítés	1
130	Cam 300	1
131	Alaplap	1
132	Bütykös oszcillációs csap	1
133	Csúszó tengely	1
134	Csúszka	1
135	Gumi talp	4
136	Csúszó tengely ékelés	2
137	Relé	1
138	Csúszótengely rugója	2
139	Vontatókonzol csúszótengelye	1
140	Négyirányú tengely	1
141	Vontatókonzol	1
142	Vontatókonzol gombja	1
143	Élező mulcsozó	1
144	Gomb	2
145	Finomcsiszoló kerék Ø 45	1
146	Sorjázó tisztítókerék csapja	2
147	Sorjázó tisztítókerék rugója	2
148	Nyers csiszolókorong Ø 45	2
149	Élező szorítsa meg a gombot	1
150	Külső gyűrű tartótalpa	1
151	Ø 4,751 kerék	1
152	Dörzskő csapja	1
153	Az alszerelvény élesítő alapja	1
154	penge guading gyűrű csapja	2
155	Ételtálca csapja	1
156/ 156A	Húsblokkoló kártya	1
157	Csúszótengely tartója	1
158	A motor kis szíjtárcsája	1
159	Csúszkatovábbító kerék	1
160	Vontatókonzol fogantyúja	1
161	Csúszó tengelyőB	1
162	Szíjkerék beállítása	1
163	Élező beállítása	1
164	Ø 20 rugós tömítés csapághoz	1
165	Ø 47 Rugós tömítés lyukhoz	1

166	Pengevédő tárcsa négyszögfejú anya	1
167	Rögzített karú fogantyúcsavar	1
168	Ujjterelő csavar	2
169	Ujjbeszélő anya	2
170	Tartógomb csavar	1
171	Tartógomb anya	1
172	Konzol alsó csavar	1
173	Négytengelyes rögzítőcsavar	2
174	Csúszótengely-ékelő csavar	4
175	Csúszótengely csavar	1
176	Ø 12 A rugótömítés alatt	1
177	Húskaparó alátét	2
178	Húskaparó csavar	1
179	Fulcrum csapágy alátét	2
180	Fulcrum csapágy csavar	2
181	Rozsdamentes acél zár	1
182	Mágnes	1
183	Mágneskapcsoló	1
184	Korlátozott blokk	1
185	Mikrokapcsoló	1
186	Tálca csapágyfedél A	1
187	Tálca csapágyfedél B	1
188	Fulcrum csapágy alátét	1
189	Olajtömítés	1
190	Rozsdamentes acél rúd	1
191	Állítsa be a csavart a tálcartartóhoz	1

## Övintézkedések

- A készüléket kizárólag magasan képzett személyek kezelhetik, akik betartják a jelen kézikönyvben leírt biztonsági intézkedéseket.
- A személyzet rotációja esetén előzetesen képzést kell biztosítani.
- A készülék veszélyes pontokon biztonsági eszközökkel van felszerelve. Javasoljuk azonban, hogy ne érintse meg a pengét és a mozgó alkatrészeket.
- A karbantartási műveletek megkezdése előtt válassza le az áramellátást.
- Gondosan mérje fel a maradék kockázatokat a védőeszközök eltávolításakor tisztítás és karbantartás céljából.
- A tisztítás és karbantartás nagy koncentrációt igényel.
- Feltétlenül szükséges a tápkábel rendszeres ellenőrzése. Az elkopott vagy sérült vezeték nagy áramütésveszélynek teheti ki a felhasználókat.
- Ha a készülék rendellenességet mutat, ne használja vagy próbálja megjavítani: kérjük, forduljon a forgalmazóhoz.
- Ne használja a készüléket fagyaszott termékekhez, húshoz, csontos halakhoz, illetve élelmiszeren kívüli egyéb termékekhez.



- **Amikor kis mennyiségű húst kezel, ne használja a készüléket a húsnymó használata nélkül.**
- **Ne álljon veszélyes helyzetben, mert a penge sérülést okozhat.**
- **A gyártó és/vagy az eladó nem vállal felelősséget a következő esetekben:**
  - ha a készüléket illetéktelen személyek kezelik;
  - ha egyes alkatrészeket nem eredeti pótalkatrészekre cserélték;
  - ha a kézikönyvben szereplő utasításokat nem tartják be pontosan;
  - ha a vágót nem a megfelelő termékekkel tisztították meg és olojzták meg.

## Biztonsági rendszer telepítve

### Mechanikus biztonsági rendszer

A készülék jelen kézikönyvben leírt mechanikai biztonsági rendszere megfelel a 2006/42 EK irányelveknek és az EN 1974 szabványosításoknak. A biztonsági rendszer a következőket tartalmazza:

- pengevédő
- gyűrű
- pengefedél
- húsnymó
- húsnymó gomb gyűrűanyával és távtartóval
- kézi takaró az ételtálcán

### Elektromos biztonsági rendszer

A készülék a következőkkel van felszerelve:

- egy mikrokapcsolót, amely leállítja a készüléket abban az esetben, ha a pengevédőhöz való merevítőt eltávolítják; a mikrokapcsoló megakadályozza a készülék újraindítását, ha a védőelem nincs kikapcsolts helyzetbe állítva.
- egy relét a vezérlődobozban, amely áramszünet esetén a készülék újraindítását igényli.

Annak ellenére, hogy a CE változatú készülék elektromos és mechanikus védelemmel rendelkezik (lamikor a készülék üzemel, valamint karbantartási és tisztítási műveletekhez), továbbra is vannak **MARADÉK KOCKÁZATOK**, amelyeket nem lehet teljesen kiküszöbölni; ezeket a kockázatokat a jelen kézikönyv **„FIGYELMEZTETÉS! / VESZÉLY! / FIGYELEM!”**. A kés és a gép egyéb részei vágásokat és sérüléseket okozhatnak.

## Használat előtti előkészítés

- Távolítsa el az összes védőcsomagolást és csomagolást.
- Ellenőrizze, hogy a készülék jó állapotban van-e, és az összes tartozékkal együtt. Hiányos vagy sérült szállítás esetén kérjük, azonnal lépjen kapcsolatba a szállítóval. Ebben az esetben ne használja a készüléket.
- Használat előtt tisztítsa meg a tartozékokat és a készüléket (lásd ==> Tisztítás és karbantartás).
- Ellenőrizze, hogy a készülék teljesen száraz-e.
- Helyezze a készüléket vízszintes, stabil és hőálló felületre, amely biztonságosan ellenáll a kifröccsenő víznek.
- Őrizze meg a csomagolást, ha a jövőben tárolni kívánja a készüléket.
- Őrizze meg a használati útmutatót későbbi használatra.

**MEGJEGYZÉS!** A gyártási maradványok miatt a készülék enyhé szagot bocsáthat ki az első néhány használat során. Ez normális jelenség, és nem jelez semmilyen hibát vagy veszélyt. Győ-

dőzjön meg arról, hogy a készülék jól szellőzik.

## Telepítés, összeszerelés és szétszerelés

A készülék összeszerelési vagy szétszerelési műveleteit a készülék leállított állapotában és a hálózatról való leválasztásakor hajtsa végre.

**FIGYELEM!** Minden telepítési, karbantartási és javítási munkát csak szakképzett és felhatalmazott technikus végezhet.

### Élező (5. ábra a 6. oldalon)

1. Úgy csatlakoztassa az élesítő modult, hogy a penge ne mozogjon a kerek között.
2. A tartó meghúzásával rögzítse az élesítő eszközt a géphez. A gép használata előtt ellenőrizze, hogy az élesítő eszköz megfelelően rögzítve van-e.

**MEGJEGYZÉS!** Az élesítő eszköz biztonsági kapcsolóval van felszerelve. Ha az élesítő eszköz nincs megfelelően csatlakoztatva, nem fogja tudni használni a készüléket.

### Kézvédő (6. ábra a 6. oldalon)

1. Helyezze mindkét csavart a kocsiba.
2. Szerelje fel a kézvédőt.
3. Helyezze a két alátétet a fehér csavarokra.
4. Csavarja fel a két kupola anyát.

**MEGJEGYZÉS!** Javasoljuk, hogy ne használja a készüléket, ha a kézvédő nincs az utasításoknak megfelelően felhelyezve! Ezek olyan biztonsági funkciók, amelyek megelőzik az esetleges sérüléseket. Ha nem csatlakoztatja ezeket a funkciókat, sérülésveszély áll fenn.

## Üzemeltetési utasítások

A készüléket a „Műszaki specifikációk” részben megadott általános méreteknek megfelelő munkaasztalra kell telepíteni, ezért megfelelő méretűnek, jól szilárdnak, száraznak, simának, ellenállóknak, stabilnak kell lennie, és a talajtól 80 cm-re kell elhelyezni.

Továbbá a gépet olyan helyiségben kell üzembe helyezni, ahol a páratartalom legfeljebb 75% 5 °C és 35 °C közötti hőmérsékleten, olyan környezetben, amely nem járul hozzá a készülék meghibásodásához.

**FONTOS!** Használat előtt minden alkatrészt (húsnymót, kézi burkolatot, pengeélesítőt) be kell szerelni, össze kell szerelni és rögzíteni kell.

- Úgy helyezze el a készüléket, hogy a be-/kikapcsoló a felhasználó felé nézzen.
- Ha a pengeélesítő nincs felszerelve, a következőképpen járjon el:
  - Helyezze a pengeélesítőt a tartójába úgy, hogy a penge ne nyúljon ki a fogaskerekek között.
  - Húzza meg a pengeélesítő biztonsági csavarját.
- Megjegyzés! A készülék rendelkezik biztonsági kapcsolóval, és automatikusan kikapcsol, ha az élesítő eszközt eltávolítják
- Nyomja be a dugót a fali aljzatra.
- Fordítsa a mérőskálával ellátott tárcsát a kívánt szeletvastagságra.
- Kapcsolja BE a készüléket a BE/KI kapcsoló „FEHÉR (II)” gombjának megnyomásával.
- Helyezze az ételmiszerterméket a kocsira, és állítsa be a bilincset, hogy a termék szilárdan a helyén maradjon. Győződjön meg arról, hogy a termék a leállítólemezhez van helyezve.



- A termék szeteletése után kapcsolja KI a készüléket a BE/KI kapcsoló „FEKETE (0)” gombjának megnyomásával.
- Fordítsa vissza a vastagságtárcsát „0”-ra.

### A szetelető zárólása

#### (7. ábra a 6. oldalon)

1. Forgassa el a gombot az óramutató járásával ellentétes irányba.
2. Forgassa tovább a gombot, amíg teljesen meg nem lazul.
3. Mozgassa a kocsit a megfelelő pozícióba, a szetelető automatikusan reteszeli.

### A szetelető feloldása

#### (8. ábra a 6. oldalon)

Forgassa el a gombot az óramutató járásával megegyező irányba a szetelető kioldásához. A kocsit meghúzásához a gombot teljesen el kell fordítani.

### Élelmiszerek betöltése és szeteletése

**FIGYELEM!** A vágni kívánt termékeket csak akkor szabad az ételtálcára helyezni, ha a vastagságállító gomb „0” helyzetbe van állítva. Ügyeljen a kéres és az éles szélekre.

Az eljárás a következő:

- ha a terméket behelyezte az ételtálcára és a tányérra helyezte, állítsa le a fogantyúval ellátott karral;
- állítsa be a vastagságállító gombot úgy, hogy a kívánt vágási vastagságot érje el;
- a baleseteket elkerülése érdekében a kezelőnek szembe kell néznie a géppel, és megfelelő pozíciót kell felvennie: helyezze a gyűrűs kezét a hűsnyomóra, majd a bal oldalt a terelő mellé **(ne érintse meg a pengét)**; a testnek merőlegesnek kell lennie a munkafelületre (lásd a 9. ábrát a 7. oldalon).

**FIGYELEM!** Fordítson maximális figyelmet: a test egyetlen részese sem érhet hozzá a pengéhez (lásd a 7. oldalon a 10. ábrát);

- nyomja meg a „I” kapcsológombot;
- simán tolja a kocsit (élelmiszertálcá + hústoló eszköz + szár) a penge felé anélkül, hogy a hústoló eszközzel nyomást gyakorolna az élelmiszerekre, mivel azok saját gravitációs erővel rendelkeznek, amely nyomást gyakorol a vastagságmérőre. A kés könnyen elvágja az élelmiszereket, és a készüléket a terelőlap vezeti a gyűjtőlapra (lásd a 7. oldalon lévő 11. ábrát);
- ne üzemeltesse a készüléket élelmiszerek nélkül;
- az élelmiszerek levágása után állítsa a vastagság-szabályozó gombot „0” helyzetbe, és kapcsolja KI a készüléket a BE/KI kapcsoló „0” gombjának megnyomásával;
- élezze meg a pengét, amint a szeletek durva vagy kirojtosodott felületet mutatnak, és a vágás nehezzé válik (Lásd ==> „A penge élezése” részt a „Működési utasítások” alatt).

### A penge élezése

**FIGYELEM!** A penge élezésének folytatása előtt mindig figyeljen a **MARADÉK KOCKÁZATOKRA** (lásd ==> **A biztonsági rendszer be van szerelve**), amelyek a sérülés veszélyére utalnak, ha az alábbi utasításokat nem tartják be.

- A pengét rendszeresen és tőpva megjelenés esetén azonnal élesíteni kell; az alábbi részletes utasításokat kell követni:
- válassza le az áramellátást;
- állítsa a vastagságállító tárcsát „0” helyzetbe;
- Tisztítsa meg a pengét pontosan alkohollal a zsír eltávolítása érdekében;

- Csavarja ki az élező rögzítőgombját (10 , 12. ábra a 7. oldalon), emelje (a) az élezőt (1, 12. ábra a 7. oldalon) a reteszelési helyzetbe, és forgassa el 180°-kal. Ezután hagyja, hogy a penge a két élező között helyezkedjen el. Rögzítse a gombot;
- Kapcsolja be a szeteletőt az „I” gomb megnyomásával (BE);
- Nyomja meg a kis gombot (13, 11. ábra a 7. oldalon), hogy a penge 30/40 másodpercig forogjon az élezővel szemben, hogy éles sorja legyen a penge élén;
- Nyomja meg egyszerre a gombokat 3/4 másodpercig (11 és 12, 14. ábra a 7. oldalon), majd hagyja őket egyszerre;
- Az élesítők tisztítása ajánlott az élesítés végén (lásd ==> Élesítők tisztítása);
- Az élesítés befejezése után állítsa vissza a szeletet az eredeti beállításra a fordított eljárással.
- Élesítés után a pengét meg kell tisztítani (lásd ==> Penge, pengevédő és gyűrű tisztítása)

**MEGJEGYZÉS:** Ne hosszabbítsa meg a sorjázási műveletet 3/4 másodpercnél hosszabb ideig, hogy elkerülje a penge vágóélének veszélyes csavarodását.

A pengét ki kell cserélni, ha már nem élesíthető tovább, vagy a penge éle és a pengevédő közötti rés meghaladja a 6 mm-t.

### Tisztítás és karbantartás

- **FIGYELEM!** Tárolás, tisztítás és karbantartás előtt mindig válassza le a készüléket az elektromos hálózatról, és hűtse le.
- Ne használjon vízsugarat vagy gőztisztítót a tisztításhoz, és ne nyomja a készüléket víz alá, mert az alkatrészek benedvesedhetnek, és áramütés következhet be.
- Ha a készülék nem tartják megfelelő tisztaságú állapotban, az hátrányosan befolyásolhatja a készülék élettartamát, és veszélyes helyzetet eredményezhet.
- Az ételmaradványokat rendszeresen meg kell tisztítani, és el kell távolítani a készülékből. Ha a készüléket nem tisztítja meg megfelelően, az csökkentheti annak élettartamát, és használat közben veszélyes állapotot okozhat.
- **SÉRÜLÉSVESZÉLY!** Az éles vágópengék tisztítás közbeni kezelésekor óvatosan kell eljárni.
- **FIGYELEM!** Figyeljen a vágás és/vagy éles szélek miatti maradék kockázatokra. Viseljen védőkesztyűt (nincs mellékelve).

### Tisztítás

- Tisztítsa meg a hűtött külső felületet enyhe szappanos oldattal enyhén megnedvesített ruhával vagy szivaccsal.
- Higiéniai okokból a készüléket használat előtt és után meg kell tisztítani.
- Kerülje az elektromos alkatrészek vízzel való érintkezését.
- Soha ne merítse a készüléket vízbe vagy más folyadékba.
- Soha ne használjon agresszív tisztítószereket, súrolószivacsokat vagy klórtartalmú tisztítószereket. A tisztításhoz ne használjon acélgyapotot, fémesszközöket vagy éles vagy hegyes tárgyakat. Ne használjon benzint vagy oldószereket!
- A készülék tisztítását naponta legalább egyszer vagy szükség esetén gyakrabban kell elvégezni.
- A tisztításnak rendkívül pontosnak kell lennie a készülék azon részei esetében, amelyek közvetlenül vagy közvetve élelmiszerekkel érintkeznek.
- Helyezze a vastagságmérő tárcsát a „0” helyzetbe.



## Élelmiszertálca tisztítása

### (15. ábra a 8. oldalon)

A kocsi (ételtálca + kar + szár) könnyen kivehető:

- állítsa a vastagságállító gombot „0” helyzetbe (5);
- állítsa a kocsit (13) a futtatásának végére (a) a vezérlők közélébe;
- csavarja ki a csavart (14), csúsztassa a kocsit felfelé (b);
- miután eltávolította a kocsit, lehetőség van az ételtálca pontos tisztítására forró vízzel és semleges tisztítószerrel (pH 7).

### A penge, a pengevédő és a gyűrű tisztítása

Távolítsa el a pengevédő fedelét a készülék hátulján lévő csap kicsavarásával (16. ábra a 8. oldalon).

### FIGYELEM! A pengetisztítást nedves ruhával és védőkesztyűvel (nem tartozék) kell végezni.

A penge ellentétes felületének tisztításához el kell távolítani a pengét.

A pengét a következőképpen kell eltávolítani (lásd a 17. ábrát a 8. oldalon):

- szerelje szét a pengevédőt;
- távolítsa el az élezőt (a), és a vastagság-szabályozó gomb elforgatásával mozdítsa ki a pengét a pengevédőből;
- lazítsa meg a pengét rögzítő 3 vagy 4 csavart (15) [modell szerint];
- Vegye ki közvetlenül a pengét.

### FIGYELEM! Figyeljen a vágás és/vagy éles szélék miatti maradék kockázatokra. Viseljen védőkesztyűt (nincs mellékelve).

A pengevédőt forró vízzel és semleges tisztítószerrel kell tisztítani.

### Élező tisztítása

- Az élesztő tisztítása úgy történik, hogy a csiszoló anyákat ecsettel dörzsöli. Az anyákat biztonsági helyzetbe kell helyezni, ami azt jelenti, hogy a pengével ellentétes oldal felé kell fordítani őket.

### A terelő tisztítása

- A terelő eltávolításához csavarja ki a terelő két csavarját (16) (lásd a 8. oldalon a 18. ábrát).
- Tisztítsa meg a terelőt meleg vízzel és semleges tisztítószerrel.

### Karbantartás

- A súlyos balesetek megelőzése érdekében rendszeresen ellenőrizze a készülék működését.
- Ha azt látja, hogy a készülék nem működik megfelelően, vagy probléma van, ne használja tovább, kapcsolja ki, és forduljon a forgalmazóhoz.
- Minden karbantartási, telepítési és javítási munkát szakképzett és felhatalmazott technikusoknak kell elvégezniük, vagy a gyártónak kell javasolnia.
- Helyezze a vastagságmérő tárcsát a „0” helyzetbe.
- Kérjük, hívja fel a gyártót vagy annak szervizképviselőjét, ha bármilyen cserére van szükség.

### Öv

A szíjat nem kell beállítani. 3 vagy 4 év elteltével ki kell cserélni.

### Láb

A láb romolhat és veszíthet rugalmasságából, így csökkenhet a készülék stabilitása. Ebben az esetben ki kell cserélni őket.

### Tápkábel

Rendszeresen ellenőrizze a tápkábelt, hogy nem kopott-e. Ebben az esetben ki kell cserélni.

### Penge

Ellenőrizze, hogy a penge eredeti átmérőjének 10 mm-nél nem veszít-e el többet. Ebben az esetben ki kell cserélni.

### Élező - őrlő anyajegyek

Ellenőrizze, hogy a csiszolási anyák megtartják-e a csiszoló-anyagukat az élesztési műveletek során. Ellenkező esetben ki kell cserélni a penge károsodásának elkerülése érdekében.

### A csúszo vezetők kenése

Időről időre öntsön néhány olajcseppet a kerek csúszóvezetőre, amely mentén a kocsi előre-hátra mozog. Ez a művelet a tárcsagomb melletti nyíláson (OIL) keresztül végezhető el.

### A BE/KI kapcsoló címkeje

Ha a BE/KI kapcsoló címkei megsérültek, ebben az esetben ki kell cserélni.

### Szállítás és tárolás

- Tárolás előtt mindig győződjön meg arról, hogy a készülék le lett választva a hálózatról, és teljesen lehűlt.
- A készüléket hűvös, tiszta és száraz helyen tárolja.
- Soha ne helyezzen nehéz tárgyakat a készülékre, mert ez károsíthatja azt.
- Ne mozgassa a készüléket működés közben. Mozgatás közben válassza le a készüléket az elektromos hálózatról, és tartsa alul.
- Nagy súlya miatt különös gonddal kell eljárni a gép mozgatásakor vagy szállításakor. Legalább 2 fővel vagy kocsival. Mozdítsa a gépet lassan, óvatosan, és soha ne döntse meg 45°-nál nagyobb szögben.

### Hibaelhárítás

Ha a készülék nem működik megfelelően, kérjük, ellenőrizze az alábbi táblázatban a megoldást. Ha továbbra sem tudja megoldani a problémát, kérjük, forduljon a szállítóhoz/szolgálatához.

Probléma	Lehetséges ok	Lehetséges megoldás
A készülék nem szelletel egyenletesen	Tompá penge	Élesítse a pengét
	Szennyezett készülék	A készülék tisztítása
A készülék abbahagyja a szeletelést	Túlmelegedett motor	Hagyja hosszabb ideig hűlni a gépet. A motor biztonsági termosztátja automatikusan visszaáll alaphelyzetbe.
A kocsi nem csúszik	Szennyezett csúszka	Tisztítsa meg a csúszerudat, és kenje meg vazelinnel
	Néhány étel a pengéhez tapad.	Kapcsolja ki a készüléket, és húzza ki a konnektorból. Hadd álljon meg teljesen. Távolítsa el minden akadályt. Törölje le a pengét nedves ruhával.
A penge leáll a termék vágásakor	A v-öv elkopott vagy szennyezett	Forduljon a szállítóhoz.



## Жóтállás

А кóзлúкê мúкóдóсêтê êрítú мínden оýан хíбáт, амеýа а вá-сáрлúстê êóвêт êу êуеn бeлúт нýлúвнáлóвá вáлúк, íнгересен мeгáвúтúтúк вáгú кúсeрêлúтúк, фeлтéвe, хóгú а кóзлúкêтê азу аúасúтúсóкнáк мeгфeлeдúен хáснáлúтáк êс кáрбáнтáрúтóтáк, êс сeммúлен мóдeн нeм хáснáлúтáк вúсзá вáгú хáснáлúтáк фeл. Êз нeм бeфóлúсóлúа азу Êн тóрвeнýс жoгáт. Нá а кóзлúкêрe жó-тáллúс вoнáтoкúк, áдúа мeг, хóгú хóл êс мúкoр вáсáрoлúтáк, êс мeллéкeлúе а вáсáрлúс íгáзoлúсáт (п.л. нýгúтá).

А фoлúмáтoс тeрмeкéфeлúсeтúсe вoнáтoкúк íрáнýлúвнúккeл óзúсúгáнтáбeн фeннáртúтúк а жoгeт á тeрмeкé, сoмáгoлúс êс дoкúмeнтáцúо спeцúфúкáцúоíнак eлúзeтeс êрeтeсúтeс нeлúкú мó-дóсúтúсáрá.

## Еldобáс êс кóрнeзeтúвeдeлeм



А кóзлúкê úзeмeн кúвúт хeлeзeсeкoр а тeрмeкeт нeм сáбáд мáс хáзтáртáсú хúллáдéккáт êдýтúт áртáлмáтнáнúтú. Êхeлeтe а Êн фeлeлóссeгe, хóгú а хúллáдéкбeрeндeсeт êу кúжeлúт гýжúтóхeлeрe áдúа áт. Ê сáбáлú бe нeм тáртáсá тeрмeкéкeзe-лeсрe вoнáтoкúк eлúрúсáсoкнáк мeгфeлeдúен бúнeтeсúт вoнáт мáгá úтáн. А хúллáдéкбeрeндeсeт áртáлмáтнáнúтúсoр тóртeнó кúлúн гýжúтeс êс úрáхáснóсúтáсá сeгúт á тeрмeсeтú ерóфóрúсá-сoк мeгóрúзeсeбeн êс áнáк бúзúтóсúтáсáбáн, хóгú азу úрáхáснó-сúтáс áз eмбeрú êзúсúгúс êс а кóрнeзeтú вeдeлeм êрeдeкeбeн тóртeнúе.

Нá тóбeт сeрeтeнe мeгдúтнú áрróл, хóгú хóл áдхáтúе лe úрá-хáснóсúтáс сeлúжáбóл а хúллáдéкoт, фoрдúлúжe а хeлú хúллáдéк-гýжúтó вáллáлáтoх. А гýáртóк êс íмпортóрoк нeм вáллáлнáк фeлeлóссeгeт á кóзвeтлeн вáгú нýлúвáнос рeндeсeрeн кeрeсúтúлú úрáхáснóсúтáсeрт, кeзeлeсeрт êс êкoлóгúаí хúллáдéккeзeлeсeрт.

## А гeп áртáлмáтнáнúтáс

### А гeп úзeмeн кúвúт хeлeзeсe

Нá вáлáмúлен êкбóл сúкúсeгeссéвá вáлúк а гeп úзeмeн кúвúт хe-лeзeсe, гýжóдúжúн мeг áрróл, хóгú сeнкú сeм тúдúа хáснáлúнú: вáтáсúзá лe а хáлóзáтрóл, êс сúнeтeсe мeг áз eлeктрoмoс сáтá-лáкoзúсáтoсáк.

## УКРАЇНСЬКИЙ

### Шáновнúй кúлeнтe!

Дúакуeмo, щo прúдбáлú цeй прúлáд HENDI. Увáжнo прoчú-тáйтe цeй пoсúбнúк кúрúсúтúвáчá, зúвeртáючú oсoблúвú úвáгу нá рúвúлá тeхнúкú бeзпeкú, oпúсáнú нúжчe, пeрeд пeршúм встáновлeннáм í вúкoрúсúтáннáм цúгo прúлáдú.

## Íнструкцúí з тeхнúкú бeзпeкú

- Вúкoрúсúтúвúйтe прúлáд лúсшe зá прúзнáчeннáм, áк oпúсá-но í цúмo пoсúбнúкo.
- Вúрoбнúк нe несe вúдпoвúдáлúснóсúтá з будь-якú збúткú, спúрúчúнeнú нeпráвúлúно експлúауáцúе тá нeпráвúлúнúм вúкoрúсúтáннáм.
- **НЕБEЗПEКА! РúЗúК УРАЖEННú ЕЛЕКТРúЧНúМ СТРУМOМ!** Нe нáмáгáйтeся рeмoнтувáтú прúлáд сá-мoстúтúно. Нe зáнурúйтe eлeктрúчнú сáстúнú прúлáдú ú вóду áбу íншú рúдúнú. Нíкoлú нe трúмáйтe прúлáд пúд прoтoчнoу вóдуo.
- **НÍКОЛÍ НE ВúКOРúСúТúВúЙТЕ ПOШКОДЖEНúЙ ПРú-ЛАД!** Рeгúлярнo пeрeвúрúйтe eлeктрúчнú з'êднáннá тá шнур





нá нáвúнúсúтú пoшкoджeнú. У рáзú пoшкoджeннá вúд'êднáйтe прúлáд вúд джерeлá жúвúлeннá. Будь-якúй рeмoнт мáе вú-кoнчúвáтúсá лúсшe пoстáчúльнúкoм áбу кúвúлúфúкoвáноу oсo-бóю, щoб унúкнúтú нeбeзпeкú áбу тráвмú.

- **ПОПЕРЕДЖЕННЯ!** Пúд сá розмúсúтeннá прúлáдú бeзпeкú-но прoклáдúтú кáбeлú жúвúлeннá, áкцo цe нeобúдúнo, щoб унúкнúтú нeнáвúмúсúгo нáтúягу, пoшкoджeннá, кoнтáкту з пoврeхнeу нáгрúвáннá áбу нeбeзпeкú вúдкúлúчeннá.
- **ПОПЕРЕДЖЕННЯ!** Пoкú штeкeр знáхoдúтúсá ú гнúзúд, прú-лáд пúдкúлúчeтúсá вeд eлeктрoмeрeжú.
- **ПОПЕРЕДЖЕННЯ!** ЗАВЖДÍ вúмúкáйтe прúлáд, пeршú нúж вúд'êднúвáтú úгo вúд eлeктрoмeрeжú, чúсúтeннá, oбсúлúгoвú-вáннá áбу збeрúгáннá.
- Пúдкúлúчáйтe прúлáд вeд eлeктрúчнóй рoзeткú лúсшe зá дoпo-мoгoу нáпругú тá сáстoтú, зáзнáчeнúх нá eтúкeтeцú прúлáдú.
- Нe тoркáйтeсá вúлкú/eлeктрúчнoгo з'êднáннá вoлoгúмú áбу вoлoгúмú рúкáмú.
- Трúмáйтe прúлáд тá eлeктрúчнú вúлкú/з'êднáннá пoдáлú вúд вóдú тá íншúх рúдúн. Áкцo прúлáд пoтráпúв ú вóду, нeгáйно вúйтúмú з'êднáннá з джерeлoм жúвúлeннá. Нe вúкoрúсú-вúйтe прúлáд, дoкú úгo нe пeрeвúрúтú сeрúфúкoвáнúй спeцúаlíст. Нeдoтрúмáннá цúх íнструкцúí прúзвeдe дo рú-зúкúв, щo зáгрoжúють жúтúтú.
- Пúд'êднáйтe джерeлo жúвúлeннá дo лeгкoдoстúпнóй eлeктрúчнóй рoзeткú, щoб мoжнá бúлo нeгáйно вúд'êднáтú прú-лáд ú рáзú вúнúкeннá нáдзúвúчáноу сúтúацúú.
- Пeрeкoнáйтeсá, щo шнур нe кoнтáктúе з гoстрúмú чú гáрú-чúмú прeдмeтáмú, тá трúмáйтe úгo пoдáлú вúд вúдкúрúтoгo вoгнú. Нíкoлú нe тúгнúтú зá шнур жúвúлeннá, щoб вúд'êднáтú úгo рúдú рoзeткú; нáтoмúсúтú зáвждú тúгнúтú зá вúлкú.
- Нíкoлú нe нoсúтú прúлáд зá шнур.
- Нíкoлú нe нáмáгáйтeсá сáмoстúтúно вúдкúрúвáтú кoрпúс прú-лáдú.
- Нe встáвúяйтe прeдмeтú í кoрпúс прúлáдú.
- Нíкoлú нe зáлúшáйтe прúлáд бeз нáглúду пúд чáс вúкoрú-сúтáннá.
- Цúм прúлáдoм пoвúнeн кeрúвáтú кúвúлúфúкoвáнúй пeрсонал нá кúхнú рeстoрáну, íдáлúнú áбу бáру тoщo.
- Цeй прúлáд нe пoвúнúнú eксплúауváтú oсoбú з oбмeжeнúмú фúзúчúмú, сeнсорнúмú áбу рoзумúвúмú здúбнoсúтáмú áбу oсoбú з нeдoстáтнúм дoсвúдoм í знáннáмú.
- Цeй прúлáд зá жoднúх oбстáвúн нe пoвúнeн вúкoрúсúтúвú-вáтúсá дúтúмú.
- Збeрúгáйтe прúлáд тá úгo eлeктрúчнú пúдкúлúчeннá í нeдo-стúпнoмú длú дeтúе мúсúцú.
- Нíкoлú нe вúкoрúсúтúвúйтe áкceсуáрú áбу будь-якú дoдáткoвú прúстóрú, oкрúм тúх, щo пoстáчúючúсá рáзoм íз прúлáдoм áбу рeкoмeндoвáнú вúрoбнúкoм. Áкцo цúгo нe зрoбúтú, цe мoжe стáновúтú зáгрoзу бeзпeцú кúрúсúтúвáчá тá пoшкo-дúтú прúлáд. Вúкoрúсúтúвúйтe лúсшe oрúгúнáлúнú дeтáлú тá áкceсуáрú.
- Нe вúкoрúсúтúвúйтe цeй прúлáд íз зoвнúшнúм тáймeрoм áбу сúсúтeмoу дúсáнцúйногo кeрúвáннá.
- Нe стáвтe прúлáд нá нáгрúвáлúнúй oб'êт (бeнзúн, eлeктрúчнá плúтá, вúгúлúнá плúтá тoщo).
- Нe нáкрúвáйтe прúлáд пúд чáс рoбoтú.
- Нe стáвтe нá прúлáд жoднúх прeдмeтúв.
- Нe вúкoрúсúтúвúйтe прúлáд пoбúзú вúдкúрúтoгo вoгнú, вú-бухoнeбeзпeчнúх áбу лeгкoзáмúмúсúтú мáтeрúаlíв. Зáвждú eксплúауváтú прúлáд нá гoрúзoнтáлúнúй, сúтúйкú, чúсúтúйкúй, жáрoстúйкú í сúхúй пoврeхнú.



- Прилад не можна встановлювати в місцях, де можна використувати струмінь води.
- Під час роботи залиште місце на відстані принаймні 20 см навколо приладу для вентиляції.
- **ПОПЕРЕДЖЕННЯ!** Тримайте всі вентиляційні отвори на приладі вільними від перешкод.

## Спеціальні інструкції з безпеки

- Цей прилад не призначений для використання в домашніх умовах.
- Не користуйтеся приладом без завантаження, щоб запобігти перегріванню.
- **УВАГА!** ЗАВЖДИ вимикайте машину та від'єднуйте її, перш ніж торкатися будь-яких моторних частин.
- **ПОПЕРЕДЖЕННЯ!** Не намагайтеся обійти запобіжник.
- Якщо кабель живлення пошкоджений, його повинен замінити виробник, його сервісна служба або інші кваліфіковані особи, щоб уникнути небезпеки.
- Цей прилад не слід використовувати для розрізання заморожених продуктів, м'яса чи риби, що вкладаються в кістки, тощо.
- Не використовуйте прилад, доки він не буде належним чином зібраний з лезом, захисним огорожем та тримачем для їжі.
- **ПОПЕРЕДЖЕННЯ!** ЗАВЖДИ тримайте руки, довге волосся та одяг подалі від рухомих частин.
-  **УВАГА!** Від'єднайте прилад від мережі перед очищенням, обслуговуванням або ремонтом!
-  **ПОПЕРЕДЖЕННЯ!** Тримайте руки подалі від рухомої частини та ріжучого леза.
-  **УВАГА!** Потрібна двостороння обробка!
-  **УВАГА!** Прочитайте інструкцію з експлуатації, очищення або технічного обслуговування!

## Цільове використання

- Цей прилад призначений для комерційного застосування, наприклад, у кухнях ресторанів, їдальні, лікарнях і комерційних підприємствах, таких як пекарні, пироги тощо, але не для постійного масового виробництва їжі.
- Прилад призначений лише для нарізання продуктів, наприклад м'яса, сиру, хліба тощо. Будь-яке інше використання може призвести до пошкодження приладу або травм.
- Використання приладу з будь-якою іншою метою вважається неправильним використанням приладу. Користувач несе одноосібну відповідальність за неналежне використання пристрою.

## Установка заземлення

Цей прилад належить до класу **захисту I** і має бути під'єднаний до захисного заземлення. Заземлення знижує ризик ураження електричним струмом, надаючи провідник для вимикання для електричного струму.

Цей прилад оснащений кабелем живлення з вилкою заземлення або електричними з'єднаннями з дротом заземлення. З'єднання повинні бути належним чином встановлені та заземлені.

## Основні частини продукту

### (Рис. 1 на стор. 4)

1. Загострювач лез
2. Стоп-планшет
3. Перевезення
4. Перемикач увімкнення/вимкнення [білий (I)]: УВІМК.; чорний (O): ВИМКНЕНО]
5. Диск товщини зрізу
6. Затиск виробу
7. Обмежувач лез
8. Лезо
9. Замок для перевезення
10. Болт захисного огороження леза (не відображається)

**Зауваження:** Вміст цього посібника застосовується до всіх перелічених елементів, якщо не зазначено інше. Зовнішній вигляд може відрізнятися від зображених зображень.

## Схема контуру

210000, 210017, 210031, 210048, 210086, 970294

### (Рис. 2 на стор. 4)

- A. Двигун
- B. Трансформатор
- C. Капітал
- D. Захисне заземлення (кругла)
- E. Живе
- F. Нейтральний
- G. Переключити
- H. Реле
- I. Індикаторна лампочка
- J. Тепловий виріз
- K. Мікроперемикач

## Діаграма з розробленим списком деталей

210000, 210031, 210048, 210086, 970294

### (Рис. 3 на стор. 5)

Номер частини	Назва частини	Кількість
1	Одержувач	1
2	Активний клапборд	1
3	Харчова свердловина	1
4	Диск із захисним лезом	1
5	Лезо	1
6	Кільце захисту леза	1
7	Кронштейн лотка	1
8	Їжа та фіксована група	1
9	Втулка з фіксованими руками	1
10	Ручка з фіксованою групою	1
11	Пластикова гранула	1
12	Двигун	1
13	Моторне упакування	1
14	Шпилька з фіксованим кронштейном Ø12×185	1
15	Болти з захисним лезом	1

16	Підшипник 6202	2
17	Колесо ременя для леза Ø66	1
18	Шпилька колеса ременя	1
19	РемінецьВ.330	2
20	Мульчування мікропрепаратів	1
21	Лінія живлення	1
22	Вісь мікропрепарату	1
23	Перемикач зі шкалою	1
24	Пружинна прокладка	1
25	Килимок	1
26	Персонал скульптантного кулачка	1
27	Повзунок	1
28	Брикетування осей	2
29	Весна дужки буксирування	2
30	Вісь кронштейна буксирування	1
31	Вісь квадранта	1
32	Кронштейн для буксирування	1
33	Механічний гвинт М8х35	1
34	Підшипник кульки 607	1
35	Ручка кришки кронштейна буксирування	1
36	Реле	1
37	Капітал	1
38	Фіксатор ємності	1
39	Кнопковий мульч	1
40	Перемикач кнопку	1
41	Материнська плата	1
42	М'ясний шкребок	1
43	Мульч для загострення	1
44	Основа для гофрування збірки	1
45	Основа для гофрування збіраної	1
46	Кнопка загострювача	2
47	Колесо для дрібного подрібнення Ø45	1
48	Неочищене кільцятко для шліфування Ø45	1
49	Шпилька каменю для витирання	2
50	Весна	2
51	Шпилька кронштейна для загострення	1
52	Ручка для затягування головки	1
53	Активний клапбордовий мандріт	1
54	Гумова ніжка	4

55	Шпилька захисного кільця леза	2
56	Блокувальна картон для м'яса	1
57	Кронштейн осі мікропрепарату	2
58	Маленьке кільцятко ременя двигуна	1
59	Водій предметного скельця	1
60	Налаштування колеса ременя	1
61	Налаштування головокружника	1
62	Ø15 Пружинна прокладка для підшипника	1
63	Ø15 Пружинна прокладка для підшипника	1
64	Дискова гайка захисного ножа з квадратною головкою	1
65	Болт з ручками, що зафіксовані	1
66	Болт з перегородкою пальця	2
67	Ковпачок пальця	2
68	Болт ручки кронштейна	1
69	Розблокувати пружинний газ	1
70	Болт, що вплинув на двигун	1
71	М'ясний шкребок	2
72	Болт шкребка для м'яса	2
73	Болт затиску капітора	1
74	Кришка підшипника лотка А	1
75	Кронштейн для м'ясної плити	1
76	Кришка підшипника лотка В	1
77	Перехресна заглиблена голівка М6х12	2
78	Болт, що збовтує мости	4
79	Запірний гвинт осі квадранта	2
80	Регулюйте болт повзунка	1
81	Магніт	1
82	Перемикач магнітів	1
83	Алюмінієвий блок	1
84	Мікроперемикач	1
85	Фіксатор із нержавіючої сталі	1
86	Обмежений блок	1
87	Смуга з нержавіючої сталі	1
88	Встановіть гвинт для кронштейна лотка	1
89	Оливний ущільнювач	1



Номер частини	Назва частини	Кількість
101	Одержувач	1
102	Активний клапборд	1
103	Харчова свердловина	1
104	Диск із захисним лезом	1
105	лезо	1
106	Кільце захисту леза	1
107	Кронштейн лотка	1
108	Фіксована група іжі	1
109	Втулка з фіксованими руками	1
110	Ручка	1
111	Пластикова гранула	1
112	Двигун	1
113	Моторне упакування	1
114	Лінія живлення	1
115	Болти з захисним лезом	1
116	Підшипник для кульок6204	2
117	Колесо ременя	1
118	Шпилька колеса ременя	1
119	Ремінець SV.400	2
120	Підтримувальна основа	1
121	Кабельна куртка	1
122	Mearscraper	1
123	Кнопковий мульч	1
124	Перемикач кнопок	1
125	Капітал	1
126	Фіксатор ємності	1
127	Гвинт орієнтованого персоналу	1
128	Перемикач зі шкалою	1
129	Пружинна прокладка	1
130	Килимок 300	1
131	Материнська плата	1
132	Оскулянтна шпилька для кулачка	1
133	Зсувна вісь	1
134	Повзунок	1
135	Гумова ніжка	4
136	Пересувне набридання осей	2
137	Реле	1
138	Весняна ковзна вісь	2

139	Зсувна вісь кронштейна буксирування	1
140	Вісь квадранта	1
141	Кронштейн для буксирування	1
142	Кнопка кронштейна буксирування	1
143	Мулч для загострення	1
144	Кнопка	2
145	Колесо для дрібного подрібнення Ø 45	1
146	Шпилька коліщатака для очищення фрезів	2
147	Весняне колесо для очищення фрезів	2
148	Сира коліщатака для шліфування Ø 45	2
149	Ручка для затягування головки	1
150	Опорна основа зовнішнього кільця	1
151	Ø 4751 Колесо	1
152	Шпилька каменю для витирання	1
153	Основа для гофрування збірки	1
154	шпилька захисного кільця леза	2
155	Шпилька дека для іжі	1
156/156A	Блокувальна картон для м'яса	1
157	Bracket для пересувної осі	1
158	Маленьке коліщатако ременя двигуна	1
159	Колесо для передач мікропрепаратів	1
160	Ручка кронштейна буксирування	1
161	Пересувна вісь608	1
162	Налаштування колеса ременя	1
163	Налаштування головоккружника	1
164	Ø 20 пружинна прокладка для підшипника	1
165	Ø 47 пружинна прокладка для отвору	1
166	Дискова гайка захисного ножа з квадратною головою	1
167	Болт з ручками, що зафіксовані	1
168	Болт з перегородкою пальця	2
169	Ковпачок пальця	2
170	Болт ручки кронштейна	1
171	Гайка ручки кронштейна	1
172	Нижній болт кронштейна	1
173	Запірний гвинт осі квадранта	2
174	Болт, що збовтує мости	4
175	Болт осі мікропрепарату	1

176	Ø 12 Під пружинною прокладкою	1
177	М'ясний шкребок	2
178	Болт шкребка для м'яса	1
179	Фулькүлүпідшипник	2
180	Болт підшипника фулькуру	2
181	Фіксатор із нержавіючої сталі	1
182	Магніт	1
183	Перемикач магнітів	1
184	Обмежений блок	1
185	Мікроперемикач	1
186	Кришка підшипника лотка А	1
187	Кришка підшипника лотка В	1
188	Фулькүлүпідшипник	1
189	Оливний ущільнювач	1
190	Смуга з нержавіючої сталі	1
191	Встановіть гвинт для кронштейна лотка	1

## Запобіжні заходи

- Прилад повинні експлуатувати лише висококваліфіковані фахівці, які дотримуються заходів безпеки, описаних у цьому посібнику.
- У разі ротації персоналу навчання слід провести заздалегідь.
- Прилад обладнано запобіжними пристроями в небезпечних місцях. Однак не рекомендується торкатися леза та рухомих компонентів.
- Перед початком операцій з технічного обслуговування від'єднайте джерело живлення.
- Ретельно оцінюйте залишкові ризики при видаленні захисних пристроїв для очищення та технічного обслуговування.
- Очищення та технічне обслуговування вимагають високої концентрації.
- Абсолютно необхідний регулярний контроль за кабелем живлення. Потертий або пошкоджений шнур може наразити користувачів на великий ризик ураження електричним струмом.
- Якщо пристрій показує аномалії, не використовуйте його та не намагайтеся відремонтувати його; зверніться до постачальника.
- Не використовуйте прилад для заморожених продуктів, м'яса, риби з кістками або будь-яких інших продуктів, окрім їжі.
- При роботі з невеликою порцією м'яса не використовуйте прилад без використання м'ясного штовхача.
- Не стійте в небезпечному положенні, лезо може спричинити травми.
- Виробник і/або продавець не несуть відповідальності в таких випадках:
  - якщо прилад керував неавторизований персонал;
  - якщо деякі деталі були замінені неоригінальними запасними частинами;
  - якщо інструкції, що містяться в цьому посібнику, не вико-

нуються належним чином;

- якщо різак не був очищений і змащений належними продуктами.

## Встановлена система безпеки

### Система механічної безпеки

Система механічної безпеки приладу, описана в цьому посібнику, відповідає директивам ЄС 2006/42 та нормам EN 1974. Система безпеки включає:

- захисна кришка леза
- кільце
- чохол леза
- м'ясний штовхач
- ручка для м'яса з круглою гайкою та розп'яркою
- кришка для рук на піддоні для продуктів

### Електрична система безпеки

Прилад обладнано:

- мікроперемикач, який зупиняє прилад у випадку, якщо голову для захисного обслуговування та очищення, а також для технічного обслуговування та очищення, все ще існують **ПОВТОРНІ РИЗИКИ**, які неможливо повністю усунути; ці ризики наведено в цьому посібнику в розділі «**ПОПЕРЕДЖЕННЯ! / НЕБЕЗПЕЧНО! / ЗАСТЕРЕЖЕННЯ!**» . Лезо та інші частини машини можуть спричинити порізи та травми.
- реле в контрольному блоці, яке потребує перезавантаження приладу в разі припинення подачі електроенергії.

Незважаючи на те, що прилад версії CE оснащено електричними та механічними засобами захисту (коли прилад працює, а також для технічного обслуговування та очищення), все ще існують **ПОВТОРНІ РИЗИКИ**, які неможливо повністю усунути; ці ризики наведено в цьому посібнику в розділі «**ПОПЕРЕДЖЕННЯ! / НЕБЕЗПЕЧНО! / ЗАСТЕРЕЖЕННЯ!**» . Лезо та інші частини машини можуть спричинити порізи та травми.

UA

## Підготовка перед використанням

- Зніміть усю захисну упаковку та упаковку.
- Переконайтеся, що пристрій у хорошому стані та з усіма аксесуарами. У разі неповної або пошкоджені доставки негайно зверніться до постачальника. У цьому випадку не використовуйте пристрій.
- Перед використанням почистіть аксесуари та прилад (див. => Очищення та догляд).
- Переконайтеся, що прилад повністю сухий.
- Поставте прилад на горизонтальну, стійку та жаростійку поверхню, безпечну для бризок води.
- Зберігайте упаковку, якщо ви плануєте зберігати ваш прилад у майбутньому.
- Зберігайте посібник користувача для подальшого використання.

**ПРИМІТКА!** Через виробничі залишки прилад може випускати легкий запах під час перших декількох застосувань. Це нормально і не вказує на будь-який дефект або небезпеку. Переконайтеся, що прилад добре провітрюється.

## Встановлення або збирання та розбирання

Роботи зі збирання або розбирання приладу виконуються з зупинкою приладу та від'єднанням від джерела живлення.

**УВАГА!** Будь-які роботи з монтажу, технічного обслуговування та ремонту має виконувати лише кваліфікований і уповноважений фахівець.



### Ріжучий елемент (рис. 5 на стор. 6)

1. Прикріпіть модуль загострення таким чином, щоб лезо не перемістилося між колесами.
2. Закріпіть загострювальний пристрій на машині, затягнувши тримач. Перед використанням машини переконайтеся, що пристрій для загострення добре закріплений.

**ПРИМІТКА! Пристрій для загострення обладнаний запобіжним вимикачем. Якщо пристрій для загострення не приєднано належним чином, ви не зможете користуватися приладом.**

### Ручний захист (Мал. 6 на стор. 6)

1. Помістіть обидва гвинти в каретку.
2. Приєднайте захист для рук.
3. Помістіть дві шайби на білі болти.
4. Прикрутіть дві куполоподібні гайки.

**ПРИМІТКА! Рекоменується не користуватися приладом, якщо не встановлено захист для рук відповідно до інструкції! Це функції безпеки, які запобігають можливному травмуванню. Якщо не приєднати ці функції, існує ризик травмування.**

### Інструкції з експлуатації

Прилад необхідно встановлювати на робочий стіл, що відповідає загальним розмірам приладу, зазначеним у розділі «Технічні характеристики»; тому він повинен бути достатньо великим, добре вирівняним, сухим, гладким, стійким, стійким і розміщеним на висоті 80 см від землі.

Крім того, машину необхідно встановлювати в приміщенні з макс. вологістю 75% при температурі від 5°C до 35°C, тобто в середовищі, яке не впливає на збій приладу.

**ВАЖЛИВО!** Усі деталі (мандрен для вприскування їжі, чохол для рук, заголовки для лез) необхідно встановити, зібрати та закріпити перед початком роботи.

- Розмістіть прилад так, щоб перемикач увімкнення/вимкнення був спрямований до користувача.
- Якщо загострювач лез не встановлено, виконайте такі дії:
  - Помістіть заголовник леза в підставку так, щоб лезо не проходило між зубчастими передачами.
  - Затягніть запобіжний гвинт на заголовнику леза.
  - Примітка! Прилад обладнано запобіжним вимикачем, який автоматично вимикається, якщо пристрій для загострення виїнято
- Вставте вилку в розетку.
- Поверніть диск із градуйованою шкалою до бажаної товщини зрізу.
- Увімкніть прилад, натиснувши кнопку «БІЛИЙ (I)» перемикача УВІМК./ВИМК.
- Покладіть продукт на каретку та відрегулюйте затискач, щоб міцно тримати продукт на місці. Переконайтеся, що виріб розміщено на стопорній пластині.
- Після того, як виріб було нарізано, вимкніть прилад, натиснувши ЧОРНУ (O) кнопку перемикача УВІМК./ВИМК.
- Поверніть регулятор товщини назад у положення «0».

### Як заблокувати пристрій для нарізання

(Рис. 7 на стор. 6)

1. Поверніть ручку проти годинникової стрілки.
2. Продовжуйте повертати ручку, доки вона не буде повністю ослаблена.

3. Перемістіть каретку у правильне положення, нарізувач буде автоматично заблоковано.

### Як розблокувати пристрій для нарізання

(Мал. 8 на стор. 6)

Поверніть ручку за годинниковою стрілкою, щоб розблокувати нарізувач. Щоб затягнути каретку, необхідно повністю повернути ручку керування.

### Завантаження та розрізання продуктів харчування

**ПОПЕРЕДЖЕННЯ! Продукти, які потрібно вирізати, слід завантажувати в лоток для продуктів, тільки якщо регулятор товщини встановлено в положення «0». Зверніть увагу на лезо та гострі краї.**

Процедура така:

- після того, як виріб був завантажений на лоток для продуктів і покладений на тарілку, зупиніть його за допомогою маніпулятора, що постачається з точками затиску;
- відрегулювати ручку регулятора товщини так, щоб отримати бажану товщину різання;
- Щоб уникнути нещасних випадків, оператор повинен повернутись до машини та правильно поставитись у положення: покладіть кльцеву ручку на м'ясний штовхач, а потім ліву поруч з дефлектором (**не торкайтесь леза**); корпус повинен бути перпендикулярним до робочої поверхні (див. мал. 9 на стор. 7).

**ПОПЕРЕДЖЕННЯ! Максимальна увага: жодна частина тіла не повинна контактувати з лезом (див. мал. 10 на стор. 7);**

- натисніть кнопку увімкнення "I";
- плавню підштовхніть каретку (деко для їжі + м'ясний штовхач + ніжку) до леза, не натискаючи на продукти за допомогою м'ясного штовхача, оскільки вони мають власну силу тяжіння, яка здійснює тиск на вимірювальну товщину. Лезо легко розрізає продукти, а прилад спрямовує його за допомогою дефлектора на панель для збирання (див. мал. 11 на стор. 7);
- не користуйтеся приладом без продуктів харчування;
- після того, як продукти були розрізані, встановіть регулятор товщини в положення «0» і вимкніть прилад, натиснувши кнопку «0» перемикача «УВІМК./ВИМК.»;
- Зношуйте лезо, як тільки шматочки покажуть грубу або потерту поверхню, і різання стає складним (див. => «Знищення леза» в розділі «Інструкції з експлуатації»).

### Різкість леза

**ПОПЕРЕДЖЕННЯ! Перш ніж продовжувати загострення леза, будьте уважні до СТИСЛИХ РИЗИКІВ (див. = => Встановлена система безпеки, які вказують на небезпеку травмування, якщо інструкції нижче не виконуються.**

Лезо необхідно періодично загострювати, як тільки воно стає тупим; слід дотримуватися наведених нижче детальних інструкцій:

- від'єднайте блок живлення;
  - встановіть регулятор товщини, регулюючи пластину товщини в положення «0»;
  - Ретельно помийте лезо спиртом для видалення жиру;
  - Відкрутіть фіксуючу ручку заголовка (10 , Мал. 12 на стор. 7), підніміть [a] заголовник (1, Мал. 12 на стор. 7) в положення замикання і поверніть його на 180°.
- Потім дайте йому переміститися до кінця так, щоб лезо було розташоване між двома заголовками. Заблокуйте ручку



керування;

- Увімкніть пристрій для нарізання, натиснувши кнопку «I» (ON);
- Натисніть маленьку кнопку [13, мал. 11 на стор. 7] і дайте лезу обертатися відносно заголовника протягом 30/40 с, щоб отримати різкий жар на краю леза;
- Натисніть одночасно кнопки і утримуйте їх протягом 3/4 секунд [11 та 12, мал. 14 на стор. 7], а потім залиште їх одночасно;
- Рекомендуються чистити загострювачі після закінчення загострення (див. => Очищення загострювача);
- Після завершення загострення поверніть зріз до початкового налаштування за допомогою процедури повернення.
- Після загострення слід очистити лезо (див. => Лезо, захисну огорожу та кільцеву чистку)

**ПРИМІТКА:** Щоб запобігти небезпечному перекручуванню ріжучого краю леза, не подовжуйте роботу сплеску більше 3/4 с.

Лезо слід замінювати, якщо його більше не можна загострили або якщо проміжок між краєм леза та захисним щитком леза перевищує 6 мм.

## Очищення та технічне обслуговування

- **УВАГА!** Завжди відключайте прилад від джерела живлення та охолоджуйте його перед зберіганням, очищенням та обслуговуванням.
- Не використовуйте струмінь води або пароочищувач для очищення та не штовхайте прилад під воду, оскільки деталі можуть стати вологими, а також може призвести до ураження електричним струмом.
- Якщо прилад не знаходиться в гарному стані чистоти, це може негативно вплинути на термін служби приладу та призвести до небезпечної ситуації.
- Залишки їжі слід регулярно чистити та видаляти з приладу. Якщо прилад не очищується належним чином, це скоротить його термін служби і може призвести до небезпечних умов під час використання.
- **НЕБЕЗПЕЧНО ШКОДУ ЗДОРОВ'Ю!** Під час чищення слід бути обережними з гострими ріжучими лезами.
- **ПОПЕРЕДЖЕННЯ!** Зверніть увагу на залишкові ризики через розрізи та/або гострі краї. Одягайте захисні рукавички (не постачаються в комплекті).

## Очищення

- Очистіть охолоджену зовнішню поверхню ганчіркою або губкою, злегка змоченою м'яким мильним розчином.
- З міркувань гігієни прилад слід чистити до та після використання.
- Уникайте контакту води з електричними компонентами.
- Ніколи не занурюйте прилад у воду або інші рідини.
- Ніколи не використовуйте агресивні засоби для чищення, абразивні губки або засоби для чищення, що містять хлор. Не використовуйте для чищення сталеві мочалки, металеве приладдя або будь-які гострі чи загострені предмети. Не використовуйте бензин або розчинники!
- Очищення приладу слід проводити прийнятним один раз на день або частіше, якщо необхідно.
- Очищення має бути надзвичайно точним для тих частин приладу, які безпосередньо чи опосередковано контактують з продуктами харчування.

- Встановіть регулятор товщини, регулюючи пластину товщини в положення «0».

## Очищення піддону для продуктів (Рис. 15 на стор. 8)

Каретка (лоток для їжі + рука + ніжка) легко знімається:

- встановіть регулятор товщини в положення «0» [5];
- встановіть каретку [13] в кінці її циклу (a) біля елементів керування;
- відкрутіть гвинт [14], посуňte каретку вгору (b);
- після видалення каретки можна точно почистити лоток для продуктів гарячою водою з нейтральним миючим засобом (рН 7).

## Очищення леза, захисного леза та кільця

Зніміть захисну кришку леза, відкрутивши штифт ззаду приладу [Мал. 16 на стор. 8].

**ПОПЕРЕДЖЕННЯ!** Очищення леза слід виконувати за допомогою вологої тканини та захисних рукавичок (не постачаються в комплекті).

Щоб почистити протилежну поверхню леза, необхідно зняти лезо.

Лезо слід знімати наступним чином (див. мал. 17 на стор. 8):

- розібрати захисне лезо;
- зніміть заголовник [a] і висуньте лезо з захисного кільця, повернувши ручку регулятора товщини;
- послабте 3 або 4 гвинти [15] (відповідно до моделі), які фіксують лезо;
- Безпосередньо вийміть лезо.

**ПОПЕРЕДЖЕННЯ!** Зверніть увагу на залишкові ризики через розрізи та/або гострі краї. Одягайте захисні рукавички (не постачаються в комплекті).

Захисний щиток леза слід чистити гарячою водою з нейтральним миючим засобом.

## Очищення загострювача

- Операція очищення загострювача виконується шляхом тертя шліфуючих рідимок за допомогою щітки. Димові камені необхідні встановлювати в положення безпеки, а це означає, що вони повинні бути повернуті в бік, протилежний лезу.

## Очищення дефлектора

- Щоб зняти дефлектор, відкрутіть два гвинти [16] дефлектора (див. мал. 18 на стор. 8).
- Помийте дефлектор гарячою водою з нейтральним миючим засобом.

## Технічне обслуговування

- Регулярно перевіряйте роботу приладу, щоб уникнути серйозних нещасних випадків.
- Якщо ви помітили, що прилад не працює належним чином або виникла проблема, припиніть його використання, вимкніть його та зверніться до постачальника.
- Усі роботи з технічного обслуговування, монтажу та ремонту мають виконуватися спеціалізованими та уповноваженими фахівцями або рекомендовани виробником.
- Встановіть регулятор товщини, регулюючи пластину товщини в положення «0».
- Для будь-якої заміни зателефонуйте виробнику або його агенту з обслуговування.



## Пояс

Ремінь не слід регулювати. Його необхідно замінити через 3 або 4 роки.

## Ноги

Ножі можуть погіршитися та втратити еластичність, тим самим знижуючи стабільність приладу. У цьому випадку їх потрібно замінити.

## Кабель живлення

Періодично перевіряйте кабель живлення на наявність будь-яких симптомів зношеності. У цьому випадку його потрібно замінити.

## Лезо

Переконайтеся, що лезо не втрачає більше ніж 10 мм вихідного діаметра. У цьому випадку його потрібно замінити.

## Ріжучий елемент — шліфувальні родинки

Перевірте, чи зберігає шліфувальні родинки свою абразивну властивість під час операцій загострення. Якщо ні, його слід замінити, щоб запобігти пошкодженню леза.

## Змащення пересувних напрямних

Час від часу наливайте деяку кількість мастила на круглу напрямну, уздовж якої каретка рухається вперед і назад. Цю операцію можна виконати через отвір (OIL) біля регулятора товщини.

## Етикетка перемикача ON/OFF

Якщо етикетки перемикача ON/OFF були пошкоджені, в цьому випадку їх потрібно замінити.

## Транспортування та зберігання

- Перед зберіганням переконайтеся, що прилад від'єднано від джерела живлення та повністю охолоджено.
- Зберігайте прилад у прохолодному, чистому та сухому місці.
- Ніколи не ставте на прилад важкі предмети, оскільки це може пошкодити його.
- Не переміщуйте прилад під час його роботи. Під час переміщення від'єднайте прилад від джерела живлення та тримайте його вниз.
- Особливу увагу слід приділяти переміщенню або транспортуванню машини через її вагу. З принаймні 2 особами або з використанням мобільної стійки. Повільно, обережно переміщуйте машину та ніколи не нахиляйте її більше ніж на 45°.

## Усунення несправностей

Якщо прилад не працює належним чином, зверніться до наведеної нижче таблиці для отримання рішення. Якщо ви все ще не можете вирішити проблему, зверніться до постачальника послуг/постачальника послуг.

Проблема	Можлива причина	Можливе рішення
Прилад не розрізається рівномірно	Притуплене лезо	Різде лезо
	Брудний прилад	Очищення приладу
Прилад прилипає різання	Перегрітий двигун	Дайте машині охолонути протягом тривалого часу. Запобіжний термостат двигуна автоматично скинеться.
Перевезення не переміщується	Брудний слайд-смужка	Очистіть слайдер і змастіть вазліном
	Деякі продукти прилипають до леза.	Вимкніть прилад і від'єднайте його від мережі живлення. Давайте дійдемо до повної зупинки. Видаліть будь-які блокування. Протріть лезо вологою ганчіркою.
Лезо зупиняється, коли виріб розрізається	v-пояс зношений або забруднений	Зверніться до постачальника.

## Гарантія

Будь-які дефекти, що впливають на функціональність приладу, які стають очевидними протягом одного року після покупки, будуть відремонтовані за допомогою безкоштовного ремонту або заміни за умови, що прилад використовувався та підтримувався відповідно до інструкції, а також не був зловживаний чи не був використаний неналежним чином. Це не впливає на Ваші законні права. Якщо прилад вимагався за гарантією, вкажіть, де і коли він був придбаний, і додайте підтвердження покупки (наприклад, квитанцію). Відповідно до нашої політики постійної розробки продукції ми залишаємо за собою право без попередження змінювати технічні характеристики продукту, упаковки та документації.

## Утилізація та довкілля

При виведенні приладу з експлуатації його не можна утилізувати разом з іншими побутовими відходами. Замість цього ви несете відповідальність за утилізацію свого обладнання для відходів, передаючи його призначеному пункту збору. Недотримання цього правила може бути покаране відповідно до чинних правил утилізації відходів. Окреме збирання та переробка вашого обладнання для відходів під час утилізації допоможе зберегти природні ресурси та забезпечити їх переробку у спосіб, який захищає здоров'я людини та довкілля.

Для отримання додаткової інформації про те, де можна перекинути відходи для переробки, зверніться до місцевої компанії з збору відходів. Виробники та імпортери не несуть відповідальності за переробку, лікування та екологічну утилізацію, безпосередньо або через загальнодоступну систему.

## Утилізація машини

### Виведення машини з експлуатації

Якщо з якоїсь причини існує необхідність вивести машину з експлуатації, переконайтеся, що ніхто не може її використовувати: від'єднайте її від мережі та скасуйте всі електричні з'єднання.

## Lugupeetud klient!





Täname, et ostsite selle HENDI seadme. Lugege käesolev kasutusjuhend tähelepanelikult läbi, pöörates erilist tähelepanu allpool toodud ohutusnõuetele, enne kui seadme esmakordselt paigaldate ja kasutate.

## Ohutusjuhised

- Kasutage seadet ainult ettenähtud otstarbel, nagu käesolevas juhendis kirjeldatud.
- Tootja ei vastuta mis tahes kahjude eest, mis on põhjustatud ebaõigest kasutamisest või ebaõigest kasutusest.
-  **OHT! ELEKTRILÕOGI OHT!** Ärge püüdke seadet ise parandada. Ärge kastke seadme elektrilisi osi vette ega muudesse vedelikesse. Ärge kunagi hoidke seadet voolava vee all.
- **ÄRGE KUNAGI KASUTAGE KAHJUSTATUD SEADET!** Kontrollige elektrihüvendusi ja toitejuhet regulaarselt kahjustuste suhtes. Kui seade on kahjustatud, eemaldage see vooluvõrgust. Ohu ja vigastuste vältimiseks tohib parandustöid teha ainult tarnija või kvalifitseeritud isik.
- **HOIATUS!** Seadme paigutamisel suunake toitejuhe ohutult, et vältida juhuslikku sissetõmbamist, kahjustamist, kokkupuutes kuumaga või komistusohtu.
- **HOIATUS!** Kui pistik on seinakontaktis, on seade toiteallikaga ühendatud.
- **HOIATUS!** Enne vooluvõrgust lahutamist, puhastamist, hooldamist või ladustamist lülitage seade ALATI välja.
- Ühendage seade pistikupessa ainult seadme etiketil toodud pinge ja sagedusega.
- Ärge puudutage pistikut/elektrilisi ühendusi märgade või niiskete kätega.
- Hoidke seade ja elektripistikud veest ning teistest vedelikest eemal. Kui seade kukub vette, eemaldage kohe toiteühendused. Ärge kasutage seadet enne, kui kvalifitseeritud tehnik on seda kontrollinud. Nende juhiste eiramine võib põhjustada eluohtlikke riske.
- Ühendage toiteallikas kergesti ligipääsetavasse pistikupessa, et saaksite seadme hädaolukorras kohe vooluvõrgust eemaldada.
- Veenduge, et juhe ei puutu kokku teravate või kuumade esemetega ja hoidke seda eemal lahtisest tulest. Ärge kunagi tõmmake toitejuhtmest, et see pistikupesast eemaldada, vaid tõmmake selle asemel alati pistikut.
- Ärge kunagi kandke seadet selle juhtmest.
- Ärge kunagi püüdke seadme korpusi ise avada.
- Ärge sisestage esemeid seadme korpusesse.
- Ärge jätke seadet kasutamise ajal järelevalveta.
- Seda seadet peaks kasutama ainult koolitatud personal restorani köögis, sööklates, baarides jne.
- Seda seadet ei tohi kasutada füüsilise, sensoorse või vaimse puudega inimesed ega isikud, kellel puuduvad vastavad kogemused ja teadmised.
- Lapsed ei tohi seda seadet mingil juhul kasutada.
- Hoidke seade ja selle elektrihüendid lastele kättesaamatus kohas.
- Ärge kunagi kasutage muid tarvikuid ega lisaseadmeid peale nende, mis on seadmega kaasas või tootja poolt soovitatud. Vastasel juhul riskite kasutaja ohutusega ja võite seadet kahjustada. Kasutage ainult originaalvaruosi ja -tarvikuid.

- Ärge kasutage seadet välise taimeri või kaugjuhtimissüsteemi abil.
- Ärge asetage seadet kuumusobjektile (bensiin, elektripliit, söepliit jne).
- Ärge katke töötavat seadet kinni.
- Ärge asetage seadme peale mingeid esemeid.
- Ärge kasutage seadet lahtise tule, plahvatusohtlike või kergetisüttivate materjalide läheduses. Kasutage seadet alati horisontaalsel, stabiilsel, puhtal, kuumakindlal ja kuival pinnal.
- Seade ei sobi paigaldamiseks kohta, kus võib olla veejuga.
- Jätke kasutamise ajal seadme ümber vähemalt 20 cm ruumi ventilierimiseks.
- **HOIATUS!** Hoidke kõik seadme ventilatsioonivad takistusteta.

## Ohutuslased erijuhised

- See seade ei ole mõeldud koduseks kasutamiseks.
- Ärge kasutage seadet ilma koormuseta, et vältida ülekuumenemist.
- **ETTEVAATUST!** Enne mootoriosade puudutamist lülitage masin ALATI välja ja lahutage toiteallikas.
- **HOIATUS!** Ärge üritage ületada ohutuspiiret.
- Kui toitejuhe on kahjustatud, peab selle ohu vältimiseks välja vahetama tootja, tema teenindusagent või sarnase kvalifikatsiooniga isikud.
- Seda seadet ei tohi kasutada külmutatud toidu, luu-liha või kala jne lõikamiseks.
- Ärge kasutage seadet enne, kui see on korralikult lõiketera, lõiketera kaitse ja toiduhoidikuga kokku pandud.
- **HOIATUS!** Hoidke häid, pikad juuksed ja rõivad liikuvatest osadest alati eemal.
-  **ETTEVAATUST!** Enne puhastamist, hooldust või parandamist ühendage lahti!
-  **HOIATUS!** Hoidke käed liikuvatest osadest ja lõiketerast eemal.
-  **ETTEVAATUST!** Vajalik on kahe inimese käitlemine!
-  **ETTEVAATUST!** Enne kasutamist, puhastamist või hooldust lugege kasutusjuhendit!

EE

## Ettenähtud kasutus

- See seade on ette nähtud kasutamiseks kommertsrakendustes, näiteks restoranide, sööklate, haiglate ja äriettevõtete, näiteks pagariaride, lihukaupade jne köögis, kuid mitte toidu pidevaks masintootmiseks.
- Seade on mõeldud ainult toiduainete, näiteks liha, juustu, leiva jne viilutamiseks. Muu kasutamine võib põhjustada seadme kahjustusi või kehavigastusi.
- Seadme muul otstarbel kasutamist loetakse seadme väärkasutuseks. Kasutaja vastutab ainuisikuliselt seadme ebaõige kasutamise eest.

## Maanduse paigaldamine

See seade on klassifitseeritud I kaitseklassi ja see tuleb ühendada kaitsemaandusega. Maandamine vähendab elektrilõõgi ohtu, pakkudes elektrivoolu jaoks väljapääsujuhet. See seade on varustatud toitejuhtmega, millel on maanduspis-



tik, või elektriühendustega, millel on maandusjuhe. Ühendused peavad olema õigesti paigaldatud ja maandatud.

## Toote peamised osad

(Joonis 1 lk 4)

1. Tera teritaja
2. Peatage plaat
3. Veos
4. Sisse/välja-lüliti [valge (I): SEES; must (O): VÄLJAS]
5. Lõigu paksuse nupp
6. Toote klamber
7. Tera kaitse
8. Tera
9. Veolukk
10. Tera kaitsepolt (ei ole kuvatud)

**Märkus:** Selle juhendi sisu kehtib kõigi loetletud esemete kohta, kui pole teisiti öeldud. Välimus võib joonisel näidatud illustatsioonidest erineda.

## Vooluringi diagramm

210000, 210017, 210031, 210048, 210086, 970294

(Joonis 2 lk 4)

- A. Mootor
- B. Transformer
- C. Capacitor
- D. Kaitsemaandus (ümbristamine)
- E. Elus
- F. Neutraalne
- G. Lüliti
- H. Relee
- I. Indikaator tuli
- J. Termiline väljalülitus
- K. Mikrolüliti

## Plahvatusdiagramm koos osa loendiga

210000, 210031, 210048, 210086, 970294

(Joonis 3 lk 5)

Osa nr.	Osa nimi	Kogus
1	Sulgeja	1
2	Aktiivne plakat	1
3	Toidu päästja	1
4	Terakaitse ketas	1
5	Tera	1
6	Tera kaitserõngas	1
7	Aluse klamber	1
8	Toit ja fikseeritud käsi	1
9	Fikseeritud käepidemega puks	1
10	Fikseeritud käepidemega käepide	1
11	Plastist graanul	1
12	Mootor	1
13	Mootori brikettimine	1
14	Fikseeritud käepidemega tihvt Ø12x185	1

15	Tera kaitsepoldid	1
16	Kuullaager 6202	2
17	Tera rihmaratas Ø66	1
18	Rihmaratta tihvt	1
19	BeltSV.330	2
20	Libistage multš	1
21	Toiteliin	1
22	Libistage telg	1
23	Kaaluga nupp	1
24	Kevadine tihend	1
25	Cam	1
26	Cam osculant personal	1
27	Slaidija	1
28	Slaiditelje brikettimine	2
29	Kippklambri telje vedru	2
30	Klambri telje pukseerimine	1
31	Nelinurkne telg	1
32	Toksiline klamber	1
33	M8x35Heksagonaalne kruvi	1
34	Kuullaager 607	1
35	Pöörlemisklambri katte nupp	1
36	Relee	1
37	Capacitor	1
38	Kapitori fiksaator	1
39	Nupp Mulch	1
40	Nupu lüliti	1
41	Emaplaat	1
42	Lihaskraper	1
43	Terav multš	1
44	Alamkoostu teritaja alus	1
45	Kokkupandud teritaja alus	1
46	Teravutaja nupp	2
47	Peen lihvimisratas Ø45	1
48	Toores lihvimisratas Ø45	1
49	Rasvumiskivi tihvt	2
50	Kevad	2
51	teritaja klambri tihvt	1
52	Teravutaja pingutamise nupp	1
53	Aktiivne klappilauamandril	1
54	Kummi jalg	4
55	Terakaitserõnga tihvt	2



56	Liha blokeeriv plaat	1
57	Libistage teljeklamber	2
58	Mootori väike võõratas	1
59	Libistage juht	1
60	Rihmaratta seadistus	1
61	Teravustamiseseade	1
62	Ø15 vedrutihend laagri jaoks	1
63	Ø15 vedrutihend laagri jaoks	1
64	Terakaitseketta ruudupealine mutter	1
65	Fikseeritud käepideme polt	1
66	Sõrme suunaja polt	2
67	Sõrme puhvri mutter	2
68	Bracketi nupu polt	1
69	Undee kevadine gaasik	1
70	Mootoriga mõjutatud polt	1
71	Liha kraapimine shim	2
72	Liha kaabitsa polt	2
73	Capacitori fikseerimisklambril polt	1
74	Aluslaagri kate A	1
75	Lihalaua klamber	1
76	Aluslaagri kate B	1
77	Ristsüvistatud rämpspea M6x12	2
78	Libistage telje briketti polt	4
79	Nelinurkse telje lukustuskrugi	2
80	Slaidiregulaatori reguleerimispolts	1
81	Magnet	1
82	Magneti lüliti	1
83	Alumiiniumplokk	1
84	Mikrolüliti	1
85	Roostevabast terasest lukk	1
86	Piiratud plokk	1
87	Roostevabast terasest riba	1
88	Määrake aluse klambri krugi	1
89	Õlitihend	1

**210017**  
**(Joonis 4 lk 5)**

Osa nr.	Osa nimi	Kogus
101	Sulgeja	1
102	Aktiivne plakat	1
103	Toidu päästja	1
104	Kaitseteraketas	1
105	tera	1
106	Tera kaitserõngas	1
107	Aluse klamber	1
108	Toidu fikseeritud relv	1
109	Fikseeritud käepidemega puks	1
110	Käepide	1
111	Plastist graanul	1
112	Mootor	1
113	Mootori brikettimine	1
114	Toitelin	1
115	Tera kaitsepladid	1
116	Kuullaager6204	2
117	Rihmaratas	1
118	Rihmaratta tihvt	1
119	Rihm SV.400	2
120	Tugialus	1
121	Kaabliümbris	1
122	Mearskraper	1
123	Nupp Mulch	1
124	Nupu lüliti	1
125	Capacitor	1
126	Kapitori fiksaator	1
127	Suunatud personali krugi	1
128	Kaaluga nupp	1
129	Kevadine tihend	1
130	Cam 300	1
131	Emaplaat	1
132	Cam osculant tihvt	1
133	Lihviv telg	1
134	Slaidija	1
135	Kummi jalg	4
136	Löögitelje brikettimine	2
137	Relee	1
138	Liugtelje vedru	2



139	Klambri liugtelje pukseerimine	1
140	Nelinurkne telg	1
141	Toksiline klamber	1
142	Pöörlemisklambri nupp	1
143	Terav multš	1
144	Nupp	2
145	Peen lihvimisratas Ø 45	1
146	Freesi puhastusratta tihvt	2
147	Freesi puhastusratta vedru	2
148	Toores lihvimisratas Ø 45	2
149	Teravutaja pingutamise nupp	1
150	Välisrõnga tugialus	1
151	Ø 4,751 ratas	1
152	Rasvumiskivi tihvt	1
153	Alamkoostu teritaja alus	1
154	tera juhrõnga tihvt	2
155	Toidualuse tihvt	1
156/ 156A	Liha blokeeriv plaat	1
157	Liugtelje klamber	1
158	Mootori väike võõratas	1
159	Slaidiedastusratas	1
160	Klambri käepide	1
161	Lauluv telgØ8	1
162	Rihmaratta seadistus	1
163	Teravustamiseseade	1
164	Ø 20 vedruga tihend laagri jaoks	1
165	Ø 47 vedrutihend ava jaoks	1
166	Terakaitsetetta ruudupealine mutter	1
167	Fikseeritud käepideme polt	1
168	Sõrme suunaja polt	2
169	Sõrme puhvri mutter	2
170	Bracketi nupu polt	1
171	Bracketi nupu mutter	1
172	Bracketi alumine polt	1
173	Nelinurkse telje lukustuskrui	2
174	Libistage telje briketti polt	4
175	Libistage teljepolt	1
176	Ø 12 Kevaditihendi all	1
177	Liha kraapimine shim	2
178	Liha kaabitsa polt	1

179	Fulcrumi laagri šiim	2
180	Fulcrumi laagripolt	2
181	Roostevabast terasest lukk	1
182	Magnet	1
183	Magneti lüliti	1
184	Piiratud plokk	1
185	Mikrolüliti	1
186	Aluslaagri kate A	1
187	Aluslaagri kate B	1
188	Fulcrumi laagri šiim	1
189	Õlitihend	1
190	Roostevabast terasest riba	1
191	Määrake aluse klambri krui	1

## Ettevaatusabinõud

- Seadet tohivad käsitseda ainult kõrgelt kvalifitseeritud inimesed, kes järgivad käesolevas juhendis kirjeldatud ohutusmeetmeid.
- Personali pöörlemise korral tuleb eelnevalt läbi viia koolitus.
- Seade on varustatud turvaseadmetega ohtlikes kohtades. Siiski on soovitatav mitte puudutada lõiketera ja liikuvaid komponente.
- Enne hooldustööde alustamist ühendage toiteallikas lahti.
- Hinnake hoolikalt jääkriske, kui kaitseesemed puhastamiseks ja hoolduseks eemaldatakse.
- Puhastamine ja hooldus nõuavad suurt kontsentratsiooni.
- On absoluutselt vajalik toitejuhtme regulaarne juhtimine. Vigane või kahjustatud juhe võib kasutajatele suure elektrilöögiuht tekitada.
- Kui seadmel esineb anomaaliaid, ärge seda kasutage ega proovige seda parandada: võtke ühendust tarnijaga.
- Ärge kasutage seadet külmutatud toodete, liha, luudega kala ega muude toodete kui toidu valmistamiseks.
- Väikese koguse lihaga tegelemisel ärge kasutage seadet ilma lihatõukurit kasutamata.
- Ärge seiske ohtlikus asendis, lõiketera võib põhjustada vigastusi.
- Tootja ja/või müüja ei vastuta järgmistel juhtudel:
  - kui seadet on käsitsenud volitamata personal;
  - kui mõned osad on asendatud mitteoriginaalsete varuosadega;
  - kui käesolevas juhendis sisalduvaid juhiseid ei järgita täpselt;
  - kui lõikurit ei ole puhastatud ega õlitatud õigete toodetega.

## Paigaldatud ohutussüsteem

### Mehaaniline ohutussüsteem

Käesolevas juhendis kirjeldatud seadme mehaaniline ohutussüsteem vastab EÜ direktiividele 2006/42 ja EN 1974 määrustele. Ohutussüsteem sisaldab järgmist:

- tera kaitse
- rõngas
- tera kate
- liha tõukaja

- liha lükkamisnupp rõngasmutri ja vaheseibiga
- käte kate toidualusel

## Elektriohutussüsteem

Seade on varustatud:

- mikrolüliti, mis peatab seadme juhl, kui lõikekera kaitse kinnitussvarras on eemaldatud; mikrolüliti takistab seadme taaskäivitamist, kui kaitset ei ole väljalülitusasendis seatud.
- juhtkastis olev rele, mis vajab elektrikatkestuse korral seadme taaskäivitamist.

Kuigi CE-versiooni seadmel on elektrilised ja mehaanilised kaitseid [seadme kasutamisel ning hooldus- ja puhastustoimingutel], on veel **RESIDUAL TULEMUSED**, mida ei saa täielikult kõrvaldada; need riskid on määratletud selles juhendis jaotises „**HOIATUS! / OHT! / ETTEVAATUST!**“ Masina tera ja muud osad võivad põhjustada löikeid ja vigastusi.

## Ettevalmistus enne kasutamist

- Eemaldage kogu kaitsepakend ja mähkimine.
- Kontrollige, kas seade on heas seisukorras ja koos kõigi tarvikutega. Ebataieliku või kahjustatud kohaletõimetamise korral võtke kohe ühendust tarnijaga. Sellisel juhul ärge seadet kasutage.
- Enne kasutamist puhastage tarvikud ja seade (vt ==> Puhastamine ja hooldus).
- Veenduge, et seade on täiesti kuiv.
- Asetage seade horisontaalsele, stabiilsele ja kuumakindlale pinnale, mis on veepritsmete eest ohutu.
- Hoidke pakend alles, kui kavatsete seadet tulevikus hoida.
- Hoidke kasutusjuhendit edaspidiseks kasutamiseks.

**MÄRKUS!** Tootmisjätkide tõttu võib seade esimestel kasutustel tekitada kergelt lõhna. See on normaalne ega viita defektile ega ohule. Veenduge, et seade on hästi ventileeritud.

## Paigaldamine, kokkupanek ja lahtivõtmine

Seadme kokkupanemise või lahtivõtmise toimingud tehakse siis, kui seade on peatatud ja vooluvõrgust lahti ühendatud.

**TÄHELEPANU!** Kõiki paigaldus-, hooldus- ja remonditöid tohib teha ainult kvalifitseeritud ja volitatud tehnik.

### Teravustaja [joonis 5 lk 6]

1. Kinnitage teravustusmoodul nii, et lõikekera ei liigu rataste vahel.
2. Kinnitage teritusseade masina külge, pingutades hoidikut. Enne masina kasutamist veenduge, et teritusseade on korralikult kinnitatud.

**MÄRKUS!** Teravustamiseseade on varustatud turvalülitiga. Kui teritusseade ei ole korralikult kinnitatud, ei saa te seadet kasutada.

### Käsikaitse [joonis 6 lk 6]

1. Asetage mõlemad kruvid kärule.
2. Kinnitage käekaitse.
3. Asetage kaks seibi valgete poltide kohale.
4. Keerake kaks kupli mutrit kinni.

**MÄRKUS!** Soovitame seadet mitte kasutada, kui käsikaitse ei ole kinnitatud vastavalt juhistele! Need on ohutusfunktsioonid, mis takistavad võimalikke vigastusi. Kui te neid funktsioone ei lisa, tekib vigastuste oht.

## Kasutusjuhend

Seade tuleb paigaldada tööalale, mis sobib selle üldiste mõõtetega, nagu on näidatud jaotises „Tehnilised andmed“, mistõttu peab see olema piisavalt suur, hästi tasandatud, kuiv, sile, vastupidav, stabiilne ja maapinnast 80 cm kõrgusel.

Lisaks tuleb masin paigaldada ruumi, kus maksimaalne niiskus on 75% temperatuuril 5 °C kuni 35 °C, st keskkonda, mis ei aita kaasa seadme rikkele.

**TÄHTIS!** Kõik osad (lihatõukur, käsikate, terateritaja) tuleb enne kasutamist paigaldada kokku panna ja kinnitada.

- Asetage seade nii, et sisse/välja-lüliti oleks kasutaja poole suunatud.
- Kui lõikekera teritajat ei ole paigaldatud, toimige järgmiselt.
  - Asetage lõikekera teritaja toe sisse, nii et lõikekera ei ulatuks käikude vahele.
  - Pingutage lõikekera teritaja kaitsekrui.
  - Märkus! Seade on varustatud turvalülitiga ja lülitub automaatselt välja, kui teritusseade eemaldatakse)
- Lükake pistik seinakontakti.
- Pöörake graduateeritud skaalaga nupp soovitud lõigu paksusele.
- Lülitage seade SISSE, vajutades SISSE/VÄLJA-lüliti nuppu „WHITE (I)“.
- Asetage toiduained veole ja reguleerige klambrit, et hoida toodet kindlalt paigal. Veenduge, et toode on paigutatud vastu stopplaati.
- Kui toode on viilutatud, lülitage seade VÄLJA, vajutades SISSE/VÄLJA-lüliti nuppu BLACK (O).
- Keerake paksusenupp tagasi asendisse „0“.

### Kuidas viilutajat lukustada

[Joonis 7 lk 6]

1. Keerake nuppu vastupäeva.
2. Jätke nupu keeramist, kuni see on täielikult lahti.
3. Viige vedu õigesse asendisse, viilutaja lukustub automaatselt.

### Kuidas viilutaja avada

[Joonis 8 lk 6]

Pöörake nuppu päripäeva, et viilutaja vabastada. Veo pingutamiseks tuleb nupp täielikult ümber pöörata.

### Toiduainete laadimine ja viilutamine

**HOIATUS!** Lõikatavad tooted tuleb toidualusele laadida ainult siis, kui paksuse valikunupp on seatud asendisse „0“. Pöörake tähelepanu terale ja teravatele servadele.

Menetlus on järgmine:

- kui toode on laaditud toidualusele ja asetatud plaadi vastu, peatage see haaramispunktidega varustatud käsivarrega;
- reguleerige paksuse valikunuppu, et saavutada soovitud lõikepaksus;
- Õnnetuste vältimiseks peab operaator olema masinaga silmitsi ja võtma õige asendi: asetage rõngas lihatõukurile ja seejärel vasakule deflektori kõrvale (**ärge puudutage lõikekera**); korpus peab olema tööpinna ristil (vt joonist 9 lk 7).

**HOIATUS!** Maksimaalse tähelepanu pööramine: ükski kehaosa ei tohiks teraga kokku puutuda (vt joonist 10 lk 7);

- vajutage sisselülitamise nuppu "I";
- Lükake vedu (toidualus + lihatõukur + vars) sujuvalt tera poole, avaldamata survet lihatõukuriga toiduainetele, kuna neil on oma raskusjõud, mis avaldab survet paksusmõõturile.



Tera lõikab toiduained kergesti ära ja seadet juhib deflektor kogumisplaadile (vt joonist 11 lk 7);

- ärge kasutage seadet ilma toiduineta;
- kui toiduained on lõigatud, seadke paksuse valikunupp asendisse "0" ja lülitage seade VÄLJA, vajutades SISSE/VÄLJA-lüliti nuppu "0".
- teritage tera uuesti niipea, kui viiuldel on kare või kulunud pind ja lõikamine muutub raskeks (vt ==> „Lõiketera jagamine“ jaotises „Kasutamisinghised“).

## Tera teritamine

**HOIATUS! Enne tera teravdamist olge tähelepanelik RESIDUAL TULEMUSED (vt ==> Paigaldatud ohutussüsteem), mis viitavad vigastuste ohule, kui alltoodud juhiseid ei järgita.**

Tera tuleb perioodiliselt teravdada ja niipea, kui see nürkis muutub; tuleb järgida alltoodud üksikasjalikke juhiseid:

- toiteallika lahtiühendamine;
- asetage paksuse valikunupp paksuseplaadi reguleerimiseks asendisse „0“;
- Puhastage tera täpselt alkoholiga rasva eemaldamiseks;
- Keerake teritaja lukustusnupp (10, Joon.12 lk 7), tõstke (a) teritaja (1, joonis 12 leheküljel 7) lukustusasendisse ja pöörake seda 180°.
- Seejärel laske sellel lõpuni liikuda, nii et tera oleks paigutatud kahe teritaja vahele. Lukustage nupp;
- Lülitage viiulitaja sisse, vajutades nuppu „I“ (ON);
- Vajutage väikest nuppu (13, joonis 11 lk 7), laske lõiketeral 30/40 sekundit teritaja vastu pöörata, et tera serval oleks terav frees;

- Vajutage 3/4 sekundit korraga nuppe (11 ja 12, Joon.14 leheküljel 7) ja jätke need siis samaaegselt lahti;
- teritamise lõpus on soovitatav teritajaid puhastada (vt ==> Sharpeneri puhastamine);
- Kui teravdus on lõpule viidud, viige lõik tagasi selle algseesse sättesse vastupidise protseduuriga.
- Pärast teritamist tuleb lõiketera puhastada (vt ==> Tera, lõiketera kaitse ja rõngaste puhastamine)

**MÄRKUS: Ärge pikendage freesimist üle 3/4 sekundi, et vältida lõiketera lõikeserva ohtlikku keeramist.**

Lõiketera tuleb välja vahetada, kui seda ei saa enam teritada või kui lõiketera serva ja lõiketera kaitse vaheline vahe ületab 6 mm.

## Puhastamine ja hooldus

- **TÄHELEPANU!** Enne hoiustamist, puhastamist ja hooldamist eemaldage seade alati vooluvõrgust ja jahutage maha.
- Ärge kasutage puhastamiseks veevuuga ega aurupuhastit ning ärge lükkake seadet vee alla, sest osad saavad märjaks ja tulemuseks võib olla elektrilöök.
- Kui seadet ei hoita heas puhtuses, võib see kahjustada seadme eluiga ja põhjustada ohtliku olukorra.
- Toidujääke tuleb regulaarselt puhastada ja seadmest eemaldada. Kui seadet ei puhastata korralikult, vähendab see selle eluiga ja võib kasutamise ajal põhjustada ohtlikke seisundeid.
- **INJURY OHT!** Puhastamise ajal tuleb teravate lõiketerade käsitlemisel olla ettevaatlik.
- **HOIATUS! Pöörake tähelepanu lõike- ja/või teravate servadega seotud jääkriskidele. Kandke kaitsekindaid (ei kuulu komplekti).**

## Puhastamine

- Puhastage jahutatud välispinda lapi või käsnaaga, mida on kergelt niisutatud pehmetoimelise seebilahusega.
- Hügieenilistel põhjustel tuleb seadet enne ja pärast kasutamist puhastada.
- Vältige vee kokkupuudet elektriliste komponentidega.
- Ärge kunagi kasutage seadet vette ega muudesse vedelikesse.
- Ärge kunagi kasutage agressiivseid puhastusvahendeid, abrasiivseid käsnasid ega kloori sisaldavaid puhastusvahendeid. Ärge kasutage puhastamiseks terasvilla, metallist nõusid ega teravaid või teravaid esemeid. Ärge kasutage bensini ega lahusteid!
- Seadme puhastamine tuleb läbi viia vähemalt üks kord päevas või vajaduse korral sagedamini.
- Puhastamine peab olema äärmiselt täpne nende seadme osade puhul, mis puutuvad otseselt või kaudselt kokku toiduainetega.
- Asetage paksuse valikunupp, kohandades paksuseplaadi asendisse "0".

## Toidualuse puhastamine

(Joonis 15 lk 8)

Vedru (toidualus + käsi + vars) on kergesti eemaldatav:

- seadke paksuse valikunupp asendisse "0" (5);
- seadke vedu (13) käituse lõpus (a) juhtseadiste lähedale;
- Keerake kruvi (14) lahti, libistage vagunit ülespoole (b);
- pärast käru eemaldamist on võimalik toidualust täpselt kuuma vee ja neutraalse pesuainega puhastada (pH 7).

## Tera, lõiketera kaitse ja rõngaste puhastamine

Eemaldage lõiketera kaitsekate, keerates seadme tagaküljel oleva tihti lahti (joonis 16 lk 8).

**HOIATUS! Tera puhastamine tuleb läbi viia märja lapi ja kaitsekindade (ei kuulu komplekti).**

Tera vastaspinna puhastamiseks tuleb lõiketera eemaldada.

Lõiketera tuleb eemaldada järgmiselt (vt joonist 17 lk 8):

- võtke lõiketera kaitse lahti;
- eemaldage teritaja (a) ja viige tera terarõnga kaitsest välja, keerates paksuse valiku nuppu;
- lõdvendage 3 või 4 kruvi (15) (vastavalt mudelile), mis lõiketera fikseerivad;
- Võtke tera otse välja.

**HOIATUS! Pöörake tähelepanu lõike- ja/või teravate servadega seotud jääkriskidele. Kandke kaitsekindaid (ei kuulu komplekti).**

Terakaitset tuleb puhastada kuuma vee ja neutraalse pesuainega.

## Teravainete puhastamine

- Teravustamisvahendi puhastamine toimub lihvimismoolide hõõrumisega harjaga. Moolid tuleb asetada ohutusasendisse, mis tähendab, et need tuleb pöörata laba vastaskülje poole.

## Deflektori puhastamine

- Deflektori eemaldamiseks keerake lahti deflektori kaks kruvi (16) (vt joonist 18 lk 8).
- Puhastage deflektorit kuuma vee ja neutraalse pesuainega.

## Hooldus

- Kontrollige seadme tööd regulaarselt, et vältida tõsiseid õnnetusi.
- Kui näete, et seade ei tööta korralikult või esineb probleem, lõpetage selle kasutamine, lülitage see välja ja võtke ühendust tarnijaga.
- Kõik hooldus-, paigaldus- ja remonditööd peavad läbi viima spetsialiseerunud ja volitatud tehnikud või tootja poolt soovitatud.
- Asetage paksuse valikunupp, kohandades paksuseplaadi asendisse "0".
- Asenduse saamiseks helistage tootjale või tema teenindusagendile.

## Rihm

Rihma ei tohi reguleerida. See tuleb asendada 3-4 aasta pärast.

## Jalad

Jalad võivad halveneda ja kaotada elastsuse, vähendades seeläbi seadme stabiilsust. Sellisel juhul tuleb need asendada.

## Toitekaabel

Kontrollige regulaarselt toitejuhet kulunud sümptomite suhtes. Sellisel juhul tuleb see asendada.

## Tera

Kontrollige, et lõiketera ei kaotaks rohkem kui 10 mm oma algsest läbimõõdust. Sellisel juhul tuleb see asendada.

## Sharpener - jahvatavad moolid

Kontrollige, et lihvimismoolid säilitaksid teravamistoimingute ajal abrasiivse omaduse. Kui ei, tuleb see tera kahjustuste vältimiseks välja vahetada.

## Liugjuhikute määrimine

Aeg-ajalt valage mõned õlitilgad ümmargusele liugjuhikule, mille mööda vedu liigub edasi-tagasi. Seda toimingut saab teha läbi ava (OIL) paksusenupu kõrvalt.

## SISSE/VÄLJA-lüliti

Kui SISSE/VÄLJA-lüliti sildid on kahjustatud, tuleb see sel juhul välja vahetada.

## Transport ja hoistamine

- Enne hoistamist veenduge alati, et seade oleks vooluvõrgust lahti ühendatud ja täielikult maha jahtunud.
- Hoidke seadet jahedas, puhtas ja kuivas kohas.
- Ärge kunagi asetage seadmele raskeid esemeid, kuna see võib seda kahjustada.
- Ärge liigutage seadet, kui see on töös. Kui seade liigub, eemaldage see vooluvõrgust ja hoidke seda all.
- Masina liigutamisel või transportimisel tuleb olla eriti ettevaatlik selle suure kaalu tõttu. Vähemalt 2 inimesega või ostukorviga. Liigutage masinat aeglaselt, ettevaatlikult ja ärge kunagi kallutage üle 45°.

## Tõrkeotsing

Kui seade ei tööta korralikult, kontrollige lahust allolevast tabelist. Kui te ikka veel ei suuda probleemi lahendada, võtke ühendust tarnija/teenuse osutajaga.

Probleem	Võimalik põhjus	Võimalik lahendus
Seade ei löika ühtlaselt	Blunt tera	Terav tera
	Mürgine seade	Puhastage seade
Seade lõpetab viilutamise	Ülekuumened-mootor	Laske masinal pikema aja jooksul jahtuda. Mootori ohutustermostaat lahkestatakse automaatselt.
Transport ei libise	Mürgine liugriba	Puhastage liuglatt ja määrige Vaseline'i-ga
	Mõned toidud jäävad tera külge kinni.	Lülitage seade välja ja eemaldage see vooluvõrgust. Las see jõuab täieliku peatumiseni. Eemaldage ummistus. Pühkige lõiketera niske lapiga.
Tera seiskub toote lõikamisel	v-rihm kulunud või määrdunud	Võtke ühendust tarnijaga.

## Garantii

Seadme funktsionaalsust mõjutavad defektid, mis ilmnevad ühe aasta jooksul pärast ostmist, parandatakse tasuta remondi või asendamisega, kui seadet on kasutatud ja hooldatud vastavalt juhistele ning seda ei ole mingil viisil kuritarvitatud ega väärkasutatud. See ei mõjuta teie seaduslikke õigusi. Kui seadet nõutakse garantii alusel, märkige, kus ja millal see osteti, ja lisage ostutõend (nt kvititung).

Kooskõlas meie pideva tootearenduse poliitikaga jätame endale õiguse muuta toote, pakendi ja dokumentatsiooni spetsifikatsiooni ette teatamata.

## Visamine ja keskkond



Seadme kasutusel kõrvaldamisel ei tohi toodet kõrvaldada koos muude majapidamisjäätmetega. Selle asemel on teie kohustus kõrvaldada oma jäätmeseadmed, andes need üle määratud kogumispunkti. Selle reegli järgimata jätmist võib karistada vastavalt kehtivatele jäätmeäitluseeskirjadele. Jäätmeseadmete eraldi kogumine ja ringlussevõtt kõrvaldamise ajal aitab säästa loodusvarasid ja tagab selle ringlussevõtu viisil, mis kaitseb inimeste tervist ja keskkonda.

Lisateabe saamiseks selle kohta, kuhu saate oma jäätmed ringlussevõtuks kõrvaldada, võtke ühendust kohaliku jäätme kogumisettevõttega. Tootjad ja importijad ei vastuta otseselt ega avaliku süsteemi kaudu ringlussevõtu, töötlemise ja ökoloogilise kõrvaldamise eest.

## Masina kõrvaldamine

### Masina kasutusest kõrvaldamine

Kui mingil põhjusel on vaja masin kasutusest kõrvaldada, veenduge, et keegi ei saa seda kasutada: ühendage see vooluvõrgust lahti ja eemaldage elektrihüendus.

EE



Cienijamais klient,

Pateicamies, ka iegādājāties šo HENDI ierīci. Pirms ierīces pirmās uzstādīšanas un lietošanas reizes uzmanīgi izlasiet šo lietotāja rokasgrāmatu, īpašu uzmanību pievēršot drošības noteikumiem, kas izklāstīti tālāk.





## Drošības norādījumi

- Izmantojiet ierīci tikai paredzētajam mērķim, kā aprakstīts šajā rokasgrāmatā.
- Ražotājs neatbild par bojājumiem, kas radušies nepareizas ekspluatācijas un nepareizas lietošanas rezultātā.
-  **NEKĀDĀ GADĪJUMĀ NEIZMANTOJIET BOJĀTU IERĪCI!** Nemēģiniet remontēt ierīci patstāvīgi. Neiegremdējiet ierīces elektriskās daļas ūdenī vai citos šķidrumos. Nekad neturiet ierīci tekošā ūdenī.
- NEIZMANTOJIET BOJĀTU IERĪCI!** Regulāri pārbaudiet, vai elektriskie savienojumi un vads nav bojāti. Ja ierīce ir bojāta atvienojiet to no elektrotīkla. Lai izvairītos no briesmām vai ievainojumiem, visus remontdarbus drīkst veikt tikai piegādātājs vai kvalificēts speciālists.
- BRĪDINĀJUMS!** Novietojot ierīci, droši izvietojiet barošanas vadu, ja nepieciešams, lai izvairītos no nejaušas vilkšanas, sabojāšanas, saskares ar sildivrsmu vai pakļūšanas riska.
- BRĪDINĀJUMS!** Kamēr spraudnis ir kontaktlīdzdā, ierīce ir pievienota strāvas padevei.
- BRĪDINĀJUMS!** VIENMĒR izslēdziet ierīci, pirms atvienojat to no elektrotīkla, tīrīšanas, apkopes vai uzglabāšanas.
- Pieslēdziet ierīci elektrības kontaktlīdzdā tikai ar spriegumu un frekvenci, kas norādīta uz ierīces etiķetes.
- Nepieskarieties kontaktakšas/elektriskajiem savienojumiem ar slapjām vai mitrām rokām.
- Turiet ierīci un elektrisko aizgriezni/savienojumus atstātus no ūdens un citiem šķidrumiem. Ja ierīce iekrīt ūdenī, nekavējoties atvienojiet strāvas padevi. Nelietojiet ierīci, kamēr to nav pārbaudījis kvalificēts speciālists. Šo norādījumu neievērošana var radīt dzīvībai bīstamus riskus.
- Pievienojiet strāvas avotu viegli pieejamai kontaktlīdzdai, lai ārkārtas gadījumā varētu nekavējoties atvienot ierīci.
- Pārliecinieties, ka vads nesaskaras ar asiem vai karstiem priekšmetiem, un neļaujiet tiem aizdegties. Nekad nevelciet strāvas vadu, lai atvienotu to no kontaktlīdzdas. Tā vietā vienmēr velciet kontaktakšas.
- Nekādā gadījumā neturiet ierīci aiz vada.
- Nekādā gadījumā nemēģiniet atvērt ierīces korpusu.
- Neievietojiet ierīcē priekšmetus.
- Nekad neatstājiet ierīci bez uzraudzības lietošanas laikā.
- Šo ierīci drīkst izmantot tikai apmācīti darbinieki restorāna virtuvē, ēdnīcās vai bāros utt.
- Šo ierīci nedrīkst izmantot personas ar ierobežotām fiziskām, sensorām vai garīgām spējām, kā arī personas ar nepietiekamu pieredzi un zināšanām.
- Šo ierīci nekādā gadījumā nedrīkst lietot bērni.
- Glabājiet ierīci un tās elektriskos savienojumus bērniem nepieejamā vietā.
- Nekad neizmantojiet ierīces komplektācijā iekļautos vai ražotāja ieteiktos piederumus vai ierīces. Pretējā gadījumā pastāv drošības risks lietotājam un ierīces bojājumi. Izmantojiet tikai oriģinālās daļas un piederumus.
- Neizmantojiet šo ierīci ar ārēju laika slēdzi vai tālvadības sis-

tēmu.

- Nenovietojiet ierīci uz sildāmā priekšmeta (benzīna, elektriskā, ogles plīts utt.).
- Nenosedziet ierīci, ja tā darbojas.
- Nenovietojiet nekādus priekšmetus uz ierīces virsmas.
- Nelietojiet ierīci atklātas liesmas, sprādzienbīstamu vai viegli uzliesmojošu materiālu tuvumā. Vienmēr darbiniet ierīci uz horizontālas, stabilas, tīras, karstumizturīgas un sausas virsmas.
- Ierīce nav piemērota uzstādīšanai vietā, kur varētu izmantot ūdens strūklu.
- Atstājiet vismaz 20 cm lielu vietu ap ierīci, lai nodrošinātu ventilāciju lietošanas laikā.
- **BRĪDINĀJUMS!** Nenobloķējiet ierīces ventilācijas atveres.

## Īpašas drošības instrukcijas

- Šī ierīce nav paredzēta lietošanai mājāsaimniecībā.
- Nelietojiet ierīci bez slodzes, lai novērstu pārkaršanu.
- **UZMANĪBU!** VIENMĒR izslēdziet iekārtu un atvienojiet strāvas padevi pirms pieskaršanās jebkurām motora daļām.
- **BRĪDINĀJUMS!** Nemēģiniet apiet drošības bloķētāju.
- Ja strāvas vads ir bojāts, tas jānomaina ražotājam, tā servisa pārstāvim vai līdzvērtīgi kvalificētām personām, lai izvairītos no apdraudējuma.
- Šo ierīci nedrīkst izmantot saldētas pārtikas, gaļas vai zivju u.c. griešanai.
- Nelietojiet ierīci, pirms tā nav pareizi samontēta ar asmeni, asmens aizsargu un pārtikas produktu turētāju.
- **BRĪDINĀJUMS!** VIENMĒR turiet rokas, garus matus un apģērbu atstātus no kustīgajām daļām.
-  **UZMANĪBU!** Atvienojiet pirms tīrīšanas, apkopes vai remonta!
-  **BRĪDINĀJUMS!** Turiet rokas atstātus no kustīgās daļas un griešanas asmens.
-  **UZMANĪBU!** Nepieciešama divu personu apstrāde!
-  **UZMANĪBU!** Pirms lietošanas, tīrīšanas vai apkopes izlasiet lietošanas instrukciju!

## Paredzētais lietojums

- Šo ierīci ir paredzēts izmantot komerciāliem mērķiem, piemēram, restorānu, ēdnīcu, slimnīcu virtuvēs un komerciālos uzņēmumos, piemēram, maiznīcās, gaļas ceptuvēs utt., bet ne nepārtraukti pārtikas masveida ražošanai.
- Ierīce ir paredzēta tikai pārtikas produktu, piemēram, gaļas, siera, maizes u.c., sagriešanai. Jebkāda cita lietošana var izraisīt ierīces bojājumus vai traumas.
- Ierīces lietošana jebkādiem citiem mērķiem ir uzskatāma par ierīces nepareizu izmantošanu. Lietotājs ir pilnībā atbildīgs par ierīces nepareizu lietošanu.

## Zemējuma ierīkošana

Šī ierīce ir klasificēta kā **I aizsardzības klase** un tai jābūt savienotai ar aizsargzemējumu. Zemējums samazina strāvas trieciena risku, nodrošinot strāvas novadīšanas vadu. Šī ierīce ir aprīkota ar strāvas vadu ar zemējuma spraudni vai elektriskiem savienojumiem ar zemējuma vadu. Savienojumiem jābūt pareizi uzstādītiem un iezemētiem.



## Produkta galvenās daļas

### (1. attēls 4. lappusē)

1. Asmens asinātājs
2. Apturēšanas plāksne
3. Pārvadāšana
4. Ieslēgšanas/izslēgšanas slēdzis [balts (I)]: IESLĒGTS; melns (O): IZSLĒGT
5. Slāņa biezuma skala
6. Izstrādājuma skava
7. Asmens aizsargs
8. Asmens
9. Ratiņu bloķētājs
10. Nažu aizsarga skrūve (nav redzama)

**Piezīme:** Šīs rokasgrāmatas saturs attiecas uz visiem uzskaitītajiem vienumiem, ja vien nav norādīts citādi. Izskats var atšķirties no attēlā redzama.

## Kontūra shēma

210000, 210017, 210031, 210048, 210086, 970294

### (2. attēls 4. lappusē)

- A. Motors
- B. Transformators
- C. Kondensators
- D. Aizsargzemeļums (apzaļumošana)
- E. Tiešraide
- F. Neitrāls
- G. Slēdzis
- H. Relejs
- I. Indikatora lampiņa
- J. Termiskā izslēgšanās
- K. Mikro slēdzis

## Exploded diagramma ar daļu sarakstu

210000, 210031, 210048, 210086, 970294

### (3. attēls 5. lappusē)

Daļa Nr.	Daļas nosaukums	Daudzums
1	Slēgtājs	1
2	Aktīvais klaipa panelis	1
3	Pārtikas glābējs	1
4	Asmens aizsargdisks	1
5	Asmens	1
6	Asmens aizsarggredzens	1
7	Paplātes kronšteins	1
8	Pārtika un fiksēta roka	1
9	Fiksētas rokas iemava	1
10	Fiksētas rokas rokturis	1
11	Plastmasas granulas	1
12	Motors	1
13	Motoru briketes	1
14	Fiksētas sviras tapa Ø12×185	1
15	Asmens aizsargskrūves	1
16	Lodišu gultnis 6202	2

17	Asmens siksnas ritenis Ø66	1
18	Siksnas riteņa tapa	1
19	SiksnaSV.330	2
20	Slaida mulča	1
21	Elektrolīnija	1
22	Slīdošā ass	1
23	Rokturis ar skalu	1
24	Atsperu blīve	1
25	Cam	1
26	Cam oskulants personāls	1
27	Slīdnis	1
28	Slīdošās ass briketes	2
29	Vilkšanas kronšteina ass atsperē	2
30	Vilkšanas kronšteina ass	1
31	Kvadrātveida ass	1
32	Vilkšanas kronšteins	1
33	M8×35Heksagonālā skrūve	1
34	Lodišu gultnis 607	1
35	Vilkšanas kronšteina pārsega poga	1
36	Relejs	1
37	Kondensators	1
38	Kondensatora fiksators	1
39	Pogas mulča	1
40	Pogas slēdzis	1
41	Pamatplate	1
42	Gaļas skrāpis	1
43	Asinātāja mulča	1
44	Asinātāja apakšmontāžas pamatne	1
45	Samontēta asinātāja pamatne	1
46	Asinātāja poga	2
47	Smalkais slīpēšanas ritenis Ø45	1
48	Jēlveida slīpēšanas ritenis Ø45	1
49	Berzēšanas akmens tapa	2
50	Pavasaris	2
51	Asinātāja kronšteina tapa	1
52	Asinātāja pievilkšanas poga	1
53	Aktīvais klaipa mandrēns	1
54	Gumijas pēdiņa	4
55	Asmens aizsarggredzēna tapa	2
56	Gaļas bloķēšanas plate	1
57	Bīdāmās ass kronšteins	2

LV



58	Mazs motora siksnašs ritenis	1
59	Slaida draiveris	1
60	Siksnašs riteņa iestatījums	1
61	Asinātāja iestatījums	1
62	Ø15 Atsperu blīve gultņiem	1
63	Ø15 Atsperu blīve gultņiem	1
64	Asmens aizsargdiska kvadrātveida galvas uzgrieznis	1
65	Fiksētas sviras roktura skrūve	1
66	Pirksta deflektora skrūve	2
67	Pirkstu deflektora uzgrieznis	2
68	Kronšteinu pogas skrūve	1
69	Undee pavasara gāzes blīvēslēgšs	1
70	Motora triecienskrūve	1
71	Gaļas skrāpēššanas ķīlis	2
72	Gaļas skrāpēja skrūve	2
73	Kondensatora fiksācijas skavas skrūve	1
74	Paplātes gultņa vāks A	1
75	Gaļas plātņu kronšteinšs	1
76	Paplātes gultņa vāks B	1
77	Krustveida iegremdēta galviņa M6x12	2
78	Bīdāmā ass briketes skrūve	4
79	Četrķāršāšs ass fiksācijas skrūve	2
80	Slīdņa regulēššanas skrūve	1
81	Magnēts	1
82	Magnēta slēdzis	1
83	Alumīnija bloks	1
84	Mikroslēdzis	1
85	Nerūsējošā tērauda slēdzene	1
86	Ierobežots bloks	1
87	Nerūsējošā tērauda stienis	1
88	Paplātes kronšteinu iestatīššanas skrūve	1
89	Eļļas blīve	1

## 210017

### (4. attēls 5. lappusē)

Daļa Nr.	Daļas nosaukums	Daudzums
101	Slēgtājs	1
102	Aktīvais kļaiņa panelis	1
103	Pārtikas glābējs	1
104	Asmeņa diski aizsardzībai	1

105	asmens	1
106	Asmens aizsarggredzens	1
107	Paplātes kronšteinšs	1
108	Fiksēta pārtika	1
109	Fiksētas rokas iemava	1
110	Rokturis	1
111	Plastmasas granulas	1
112	Motors	1
113	Motoru briketes	1
114	Elektrolīnija	1
115	Asmens aizsargskrūves	1
116	Lodišu gultnis6204	2
117	Siksnašs ritenis	1
118	Siksnašs riteņa tapa	1
119	Siksna SV.400	2
120	Atbalsta pamatne	1
121	Kabeļa apvalks	1
122	Skrāpis	1
123	Pogas mulča	1
124	Pogas slēdzis	1
125	Kondensators	1
126	Kondensatora fiksators	1
127	Orientētā personāla skrūve	1
128	Rokturis ar skalu	1
129	Atsperu blīve	1
130	Cam 300 Sistēmas Prasības	1
131	Pamatplate	1
132	Sadales oskulanta tapa	1
133	Bīdāmā ass	1
134	Slīdnis	1
135	Gumijas pēdiņa	4
136	Bīdāmā ass briketes	2
137	Relejs	1
138	Bīdāmā ass atspere	2
139	Vilkšanas kronšteinu bīdāmā ass	1
140	Kvadrātveida ass	1
141	Vilkšanas kronšteinšs	1
142	Vilkšanas kronšteinu poga	1
143	Asinātāja mulča	1
144	Poga	2
145	Smalkais slīpēššanas ritenis Ø 45	1



146	Urbja tīrīšanas riteņa tapa	2
147	Urbju tīrīšanas riteņa atspere	2
148	Jēlveida slīpēšanas ritenis Ø 45	2
149	Asinātāja pievilkšanas poga	1
150	Ārējā gredzena atbalsta pamatne	1
151	Ø 4.751 Ritenis	1
152	Berzēšanas akmens tapa	1
153	Asinātāja apakšmontāžas pamatne	1
154	asmeņa vadošā gredzena tapa	2
155	Pārtikas paplātes tapa	1
156/ 156A	Gaļas bloķēšanas plate	1
157	Bīdāmās ass kronšteins	1
158	Mazs motora siksnas ritenis	1
159	Slīdošais raidīšanas ritenis	1
160	Vilkšanas kronšteina rokturis	1
161	Bīdāmā ass 608	1
162	Siksnas riteņa iestatījums	1
163	Asinātāja iestatījums	1
164	Ø 20 Atspere blīve gultņam	1
165	Ø 47 Atspere blīve caurumam	1
166	Asmens aizsargdiska kvadrātveida galvas uzgrieznis	1
167	Fiksētas sviras roktura skrūve	1
168	Pirksta deflektora skrūve	2
169	Pirkstu deflektora uzgrieznis	2
170	Kronšteina pogas skrūve	1
171	Kronšteina kloķa uzgrieznis	1
172	Kronšteina apakšējā skrūve	1
173	Četrkārsās ass fiksācijas skrūve	2
174	Bīdāmās ass briketes skrūve	4
175	Bīdāmās ass skrūve	1
176	Ø 12 Zem atsperes starplikas	1
177	Gaļas skrāpēšanas ķīlis	2
178	Gaļas skrāpēja skrūve	1
179	Fulcrum gultņa ķīlis	2
180	Fulcrum gultņa skrūve	2
181	Nerūsējošā tērauda slēdzene	1
182	Magnēts	1
183	Magnēta slēdzis	1
184	Ierobežots bloks	1
185	Mikroslēdzis	1

186	Paplātes gultņa vāks A	1
187	Paplātes gultņa vāks B	1
188	Fulcrum gultņa ķīlis	1
189	Eļļas blīve	1
190	Nerūsējošā tērauda stienis	1
191	Paplātes kronšteina iestatīšanas skrūve	1

## Piesardzības pasākumi

- Ar ierīci drīkst strādāt tikai augsti kvalificēti cilvēki, kuri ievēro šajā rokasgrāmatā aprakstītos drošības pasākumus.
- Personāla rotācijas gadījumā apmācība jāveic iepriekš.
- Ierīce ir aprīkota ar drošības ierīcēm bīstamās vietās. Tomēr nav ieteicams pieskarties asmenim un kustīgajām sastāvdaļām.
- Pirms apkopes darbu sākšanas atvienojiet strāvas padevi.
- Rūpīgi novērtējiet atlikušos riskus, kad tīrīšanas un apkopes laikā tiek noņemtas aizsargierīces.
- Tīrīšanai un apkopei ir nepieciešama liela koncentrācija.
- Ir absolūti nepieciešama regulāra strāvas padeves vada kontrole. Nodilis vai bojāts vads var pakļaut lietotājus lielam elektriskās strāvas trieciena riskam.
- Ja ierīcei ir anomālijas, nelietojiet to vai nemēģiniet to salabot: lūdzu, sazinieties ar piegādātāju.
- Nelietojiet ierīci saldētiem produktiem, gaļai, zivīm ar kauliem vai citiem produktiem, izņemot pārtiku.
- **Strādājot ar lieliu gaļas porciju, nelietojiet ierīci, neizmantojot gaļas stūmēju.**
- **Nestāviet bīstamā stāvoklī, jo asmens var izraisīt traumas.**
- Ražotājs un/vai pārdevējs nav atbildīgi šādos gadījumos:
  - ja ar ierīci strādājis nepiederošs personāls;
  - ja dažas daļas ir nomainītas ar neoriģinālām rezerves daļām;
  - ja šajā rokasgrāmatā sniegtie norādījumi netiek precīzi ievēroti;
  - ja griežs nav notīrīts un ieeļļots ar piemērotiem produktiem.

LV

## Drošības sistēma uzstādīta

### Mehāniskā drošības sistēma

Šajā rokasgrāmatā aprakstītā ierīces mehāniskā drošības sistēma atbilst 2006/42 ES direktīvām un EN 1974 noteikumiem. Drošības sistēma ietver:

- asmens aizsargs
- gredzens
- asmens vāks
- gaļas stūmējs
- gaļas stūmēja poga ar gredzenveida uzgriezni un starpliku
- roku vāks uz pārtikas paplātes

### Elektriskās drošības sistēma

Ierīce ir aprīkota ar:

- mikroslēdzis, kas aptur ierīci gadījumā, ja asmens aizsarga stiprinājuma stienis ir noņemts; mikroslēdzis novērš ierīces restartēšanu, ja aizsargs nav iestatīts izslēgšanas pozīcijā.
- releju vadības blokā, kam nepieciešama ierīces restartēšana strāvas padeves pārtraukuma gadījumā.



Lai gan CE versijas ierīce ir aprīkota ar elektrisko un mehānisko aizsardzību (kad ierīce darbojas, kā arī apkopes un tīrīšanas darbībām), joprojām pastāv **ATLIKUŠIE RISKI**, kurus nevar pilnībā novērst; šie riski ir norādīti šajā rokasgrāmatā sadaļā **"BRĪDINĀJUMS! / BĪSTAMI! / UZMANĪBU!"**. Asmens un citas mašīnas daļas var izraisīt griezumus un traumas.

## Sagatavošana pirms lietošanas

- Noņemiet visu aizsargiapakojumu un iesaiņojumu.
- Pārbaudiet, vai ierīce ir labā stāvoklī un ar visiem piederumiem. Nepilnīgas vai bojātas piegādes gadījumā, lūdz, nekavējoties sazinieties ar piegādātāju. Šajā gadījumā nelietojiet ierīci.
- Pirms lietošanas notīriet piederumus un ierīci (skatiet ==> Tīrīšana un apkope).
- Pārliedziniet, ka ierīce ir pilnīgi sausa.
- Novietojiet ierīci uz horizontālas, stabilas un karstumizturīgas virsmas, kas ir droša pret ūdens šļakatām.
- Saglabājiet iepakojumu, ja plānojat turpmāk uzglabāt savu ierīci.
- Saglabājiet lietotāja rokasgrāmatu turpmākai atsaucei.

**PIEZĪME!** Ražošanas atlieku dēļ ierīce var izdalīt vieglu smaku pirmajās lietošanas reizēs. Tas ir normāli un neuzrāda nekādu defektu vai apdraudējumu. Pārliedziniet, ka ierīce ir labi ventilēta.

## Uzstādīšana vai montāža un demontāža

Ierīces montāžas vai demontāžas darbības tiek veiktas, kad ierīce ir apturēta un atvienota no barošanas avota.

**UZMANĪBU!** Visus uzstādīšanas, apkopes un remonta darbus drīkst veikt tikai kvalificēts un pilnvarots tehniķis.

### Asinātājs (5. att. 6. lpp.)

1. Pievienojiet asināšanas moduli tā, lai asmens nekustētos starp riteņiem.
2. Nostipriniet asināšanas ierīci pie mašīnas, pievelkot turētāju. Pirms mašīnas lietošanas pārbaudiet, vai asināšanas ierīce ir labi nostiprināta.

**PIEZĪME!** Asināšanas ierīce ir aprīkota ar drošības slēdzi. Ja asināšanas ierīce nav pareizi pievienota, jūs nevarēsiet izmantot ierīci.

### Rokas aizsargs (6. att. 6. lpp.)

1. Ievietojiet abas skrūves rotācijai.
2. Piestipriniet rokas aizsargu.
3. Uzlieciet abas paplāksnes uz baltajām bulskrūvēm.
4. Uzskrūvējiet divus kupola uzgriežņus.

**PIEZĪME!** Ieteicams nelietot ierīci, ja rokas aizsargs nav pietiprināts atbilstoši norādījumiem! Tās ir drošības funkcijas, kas novērsīs iespējamu traumu. Ja jūs nepievienosiet šīs funkcijas, pastāv traumu risks.

## Lietošanas norādījumi

Ierīce jāuzstāda uz darba galda, kas piemērots tās kopējiem izmēriem, kas norādīti tehniskajās specifikācijās, tādēļ tai jābūt pietiekami lielai, labi izlīdzinātai, sausai, gludai, izturīgai, stabilai un novietotai 80 cm augstumā no zemes.

Turklāt mašīna jāuzstāda telpā ar maksimālo mitrumu 75% temperatūrā no 5 °C līdz 35 °C, kas atrodas vidē, kas nevicina ierīces atteici.

**SVARĪGI!** Visas detaļas (gaļas stūmējs, rokas pārsegis, asmens

asinātājs) pirms lietošanas ir jāuzstāda, jāsamontē un jānostiprina.

- Novietojiet ierīci tā, lai ieslēgšanas/izslēgšanas slēdzis būtu vērsti pret lietotāju.
- Ja asmens asinātājs nav uzstādīts, rīkojieties šādi:
  - Novietojiet asmens asinātāju tā balstā tā, lai tas neizstieptos starp zobratiem.
  - Pievelciet asmens asinātāja drošības skrūvi.
  - Piezīme! Ierīce ir aprīkota ar drošības slēdzi un automātiski ieslēgsies, ja tiks noņemta asināšanas ierīce
- Iebīdīti kontaktakaduki sienas kontaktligzdā.
- Pagrieziet skalu ar graduēto skalu līdz vēlamajam slāņa biežumam.
- Ieslēdziet ierīci, nospiežot ieslēgšanas/izslēgšanas slēdža pogu "BALTS (I)".
- Novietojiet pārtikas produktu uz ratiņiem un noregulējiet skavu, lai stingri noturētu produktu vietā. Pārliedziniet, ka izstrādājums ir novietots pret atduses plāksni.
- Kad izstrādājums ir sagriezts šķēlēs, izslēdziet ierīci, nospiežot ieslēgšanas/izslēgšanas slēdža pogu "IZSLĒGŠANA (O)".
- Pagrieziet biežuma skalu atpakaļ uz "0".

### Kā bloķēt griezēju

(7. attēls 6. lappusē)

1. Pagrieziet regulatoru pretēji pulksteņa rādītāja virzienam.
2. Turpiniet griezt pogu, līdz tā ir pilnībā vaļīga.
3. Pārviļojiet ratiņus pareizajā pozīcijā, griezējs tiks automātiski bloķēts.

### Kā atbloķēt griezēju

(8. attēls 6. lappusē)

Pagrieziet pogu pulksteņa rādītāja virzienā, lai atbloķētu griezēju. Lai pievilktu ratiņus, poga ir jāpagriež pilnībā.

### Pārtikas produktu iekraušana un sagriešana

**BRĪDINĀJUMS!** Griežamos produktus drīkst ievietot uz pārtikas paplātes tikai tad, ja biežuma grozāmslēdzis ir iestatīts pozīcijā "0". Pievērsiet uzmanību asmenim un asajām malām.

Procedūra ir šāda:

- kad produkts ir ievietots pārtikas paplātē un novietots pret plāksni, apturiet to ar rokturi, kas aprīkots ar satveršanas punktiem;
- noregulējiet biežuma grozāmpogu tā, lai iegūtu vēlamu griešanas biežumu;
- Lai izvairītos no negadījumiem, operatoram ir jāvēršas pret mašīnu un jāpieņem pareiza pozīcija: novietojiet gredzenveida roku uz gaļas stūmēja un pēc tam kreiso pusi blakus deflektoram (**neaiztieciet asmeni**); korpusam jābūt perpendikulāram darba virsmai (skatiet 9. att. 7. lpp.).

**BRĪDINĀJUMS!** Pievērsiet maksimālu uzmanību: neviena ķermeņa daļa nedrīkst saskarties ar asmeni (skatiet 10. attēlu 7. lappusē);

- nospiediet ieslēgšanas pogu "I";
- vienmērīgi bīdīet ratiņus (pārtikas paplāti + gaļas stūmēju + kātu) asmens virzienā, nepieliekot spiedienu uz pārtikas produktiem ar gaļas stūmēju, jo tiem ir savs smaguma spēks, kas rada spiedienu uz biežuma mērierīci. Asmens viegli sagriež produktus, un ierīce virzīsies ar deflektoru uz savākšanas plāksnes (skatiet 11. att. 7. lappusē);
- nelietojiet ierīci bez pārtikas produktiem;



- kad produkti ir sagriezti, iestatiet biežuma grozāmslēdzi pozīcijā "0" un izslēdziet ierīci, nospiežot iestāšanās/izslēgšanas slēdža taustiņu "0";
- atkārtoti uzasiniet asmeni, tiklīdz šķēlēs ir redzama raupja vai nodlusī virsma un griešana kļūst sarežģīta (skatiet ==> "Lāpstīņas samaiņošana" sadaļā "Lietošanas norādījumi").

## Asmens asināšana

**BRĪDINĀJUMS!** Pirms turpināt asmens asināšanu, esiet modrs attiecībā uz ATLIKUŠAJIEM RISKIEM (skatiet ==> Uzstādītā drošības sistēma), kas attiecas uz ievainojuma risku, ja netiek ievēroti tālāk sniegtie norādījumi.

Asmens periodiski un tiklīdz tas kļūst neass, ir jāuzasina; ir jāievēro tālāk sniegtie detalizētie norādījumi.

- atvienojiet barošanas avotu;
- novietojiet biežuma grozāmpogu, pielāgojot biežuma plāksni pozīcijā "0";
- Lai noņemtu taukus, rūpīgi notīriet asmeni ar spirtu;
- Atskrūvējiet asinātāja fiksācijas pogu (10, Zīm.12 7. lpp.), paceliet (a) asinātāju (1, Zīm.12 7. lpp.) uz augšu bloķēšanas pozīcijā un pagrieziet to par 180°.
- Pēc tam ļaujiet tam pārvietoties līdz galam, lai asmens būtu novietots starp diviem asinātājiem. Bloķējiet pogu;
- Ieslēdziet datu griezumus, nospiežot pogu "1" (IESL);
- Nospiediet mazo pogu (13, 11. att. 7. lpp.), ļaujiet asmenim 30/40 sekundes griezties pret asinātāju, lai radītu asu urbi asmens malā;
- Vienlaicīgi nospiediet pogas 3/4 sekundes (11 un 12, 14. att. 7. lappusē) un atstājiet tās vienlaicīgi;
- Asinātājus ieteicams tīrīt asināšanas beigās (skatiet ==> Asinātāja tīrīšana);
- Kad asināšana ir pabeigta, atgrieziet slāni sākotnējā iestatījumā, veicot apgriezto procedūru.
- Pēc asināšanas nazis ir jātīra (skatiet ==> Asmens, asmens aizsarga un gredzena tīrīšana)

**PIEZĪME:** Lai novērstu asmens griežjmalas bīstamu savērpano, nepagariniet urbšanu ilgāk par 3/4 sekundēm.

Asmens ir jānomaina, ja to vairs nevar uzasināt vai kad atstarpe starp asmens malu un asmens aizsarga pārsniedz 6 mm.

## Tīrīšana un apkope

- **UZMANĪBU!** Pirms uzglabāšanas, tīrīšanas un apkopes vienmēr atvienojiet ierīci no elektrotīkla un atdzesējiet.
- Tīrīšanai neizmantojiet ūdens strūklu vai tvaika tīrītāju un nestumiet ierīci zem ūdens, jo tās daļas var samīrkt un var izraisīt elektriskās strāvas triecienu.
- Ja ierīce netiek uzturēta labā tīrības stāvoklī, tas var negatīvi ietekmēt ierīces kalpošanas laiku un izraisīt bīstamu situāciju.
- Pārtikas atliekas regulāri jātīra un jāizņem no ierīces. Ja ierīce netiek pienācīgi iztīrīta, tā saīsinās tās kalpošanas laiku un lietošanas laikā var radīt bīstamus apstākļus.
- **TRAUMAS BĪSTAMĪBA!** Tīrīšanas laikā ar asajiem griešanas asmeņiem jārikojas uzmanīgi.
- **BRĪDINĀJUMS!** Pievērsiet uzmanību atlikušajiem riskiem griešanas un/vai asu malu dēļ. Valkājiet aizsargcimdus (nav komplektā).

## Tīrīšana

- Notīriet atdzesēto ārējo virsmu ar drānu vai sūkli, kas ne daudz samitrināts ar maigu ziepju šķīdumu.
- Higijēnas apsvērumu dēļ ierīce ir jātīra pirms un pēc lietošanas.
- Izvairieties no ūdens saskares ar elektriskajām sastāvdaļām.
- Nekādā gadījumā neiegremdējiet ierīci ūdenī vai citos šķīdumos.
- Nekad neizmantojiet agresīvus tīrīšanas līdzekļus, abrazīvu sūkļus vai hloru saturošus tīrīšanas līdzekļus. Tīrīšanai neizmantojiet tērauda vati, metāla piederumus vai asus vai smailus priekšmetus. Neizmantojiet benzīnu vai šķīdinātājus!
- Ierīces tīrīšana jāveic vismaz reizi dienā vai biežāk, ja nepieciešams.
- Tīrīšanai jābūt ļoti precīzai attiecībā uz tām ierīces daļām, kas tieši vai netieši saskaras ar pārtikas produktiem.
- Novietojiet biežuma skalas pogu, pielāgojot biežuma plāksni pozīcijā "0".

## Ēdiena paplātes tīrīšana

(15. attēls 8. lpp.)

- rāmis (pārtikas paplāte + roka + kāts) ir viegli noņemams;
- iestatiet biežuma grozāmpogu pozīcijā "0" (5);
- iestatiet pārvadājumu (13) tās darbības beigās (a) pie vadības ierīcēm;
- atskrūvējiet skrūvi (14), bidiet ratiņus uz augšu (b);
- pēc pārvadāšanas uzņemšanas ir iespējams precīzi notīrīt pārtikas paplāti ar karstu ūdeni un neitrālu mazgāšanas līdzekli (pH 7).

## Asmens, asmens aizsarga un gredzena tīrīšana

Noņemiet asmens aizsarga pārsegu, atskrūvējot tapu ierīces aizmugurē (16. att. 8. lpp.).

**BRĪDINĀJUMS!** Asmens tīrīšana jāveic ar mitru drānu un aizsargcimdiem (nav iekļauti komplektācijā).

Lai notīrītu asmens pretējo virsmu, ir nepieciešams noņemt asmeni.

Asmens ir jānoņem šādi (skatiet 17. attēlu 8. lappusē):

- demontējiet asmens aizsargu;
- noņemiet asinātāju (a) un izbidiet asmeni no asmens gredzena aizsarga, pagriežot biežuma grozāmpogu;
- atskrūvējiet 3 vai 4 skrūves (15) (atbilstoši modelim), kas fiksē asmeni;
- Izņemiet asmeni tieši.

**BRĪDINĀJUMS!** Pievērsiet uzmanību atlikušajiem riskiem griešanas un/vai asu malu dēļ. Valkājiet aizsargcimdus (nav komplektā).

Asmens aizsargs jātīra ar karstu ūdeni un neitrālu mazgāšanas līdzekli.

## Asinātāja tīrīšana

- Asinātāja tīrīšanas darbība tiek veikta, berzējot slīpēšanas molus ar suku. Molus jānovieto drošības pozīcijā, kas nozīmē, ka tie ir jāpagriež pretī asmeņiem.

## Deflektora tīrīšana

- Lai noņemtu deflektoru, atskrūvējiet abas deflektora skrūves (16) (skatiet 18. attēlu 8. lappusē).
- Notīriet deflektoru ar karstu ūdeni un neitrālu mazgāšanas līdzekli.



## Apkope

- Regulāri pārbaudiet ierīces darbību, lai novērstu nopietnus negadījumus.
- Ja redzat, ka ierīce nedarbojas pareizi vai radusies problēma, pārtrauciet tās lietošanu, izslēdziet to un sazinieties ar piegādātāju.
- Visi apkopes, uzstādīšanas un remonta darbi jāveic specializētiem un pilnvarotiem tehniķiem, vai tos iesaka ražotājs.
- Novietojiet biezu skalas pogu, pielāgojot biezu skalas pozīcijā "0".
- Lūdzu, sazinieties ar ražotāju vai tā servisa pārstāvi, lai veiktu nomaiņu.

## Siksna

Siksnu nav paredzēts regulēt. Tas ir jānomaina pēc 3 vai 4 gadiem.

## Pēdas

Kājas var pasliktināties un zaudēt elastību, tādējādi samazinot ierīces stabilitāti. Šajā gadījumā tie ir jānomaina.

## Strāvas padeves vads

Periodiski pārbaudiet, vai strāvas padeves vadam nav nolietojušies simptomi. Šajā gadījumā tas ir jānomaina.

## Asmens

Pārbaudiet, vai asmens nezaudē vairāk par 10 mm no tā sākotnējā diametra. Šajā gadījumā tas ir jānomaina.

## Asinātājs - slīpēšanas dzimumzīmes

Pārbaudiet, vai slīpēšanas moli asinātāšanas laikā saglabā savu abrazīvo īpašību. Ja tā nav, tā ir jānomaina, lai novērstu asmens bojājumus.

## Bīdāmo vadotņu eļļošana

Laiku pa laiku uzlejiet dažus eļļas pilienus uz apaļās bīdāmās vadotnes, pa kuru ratiņi pārvietojas uz priekšu un atpakaļ. Šo darbību var veikt caur atveri (OIL) blakus biezu skalas pogai.

## Ieslēgšanas/izslēgšanas slēdža etiķete

Ja ieslēgšanas/izslēgšanas slēdža etiķetes ir bojātas, šādā gadījumā tās ir jānomaina.

## Transportēšana un uzglabāšana

- Pirms uzglabāšanas vienmēr pārliecinieties, ka ierīce ir atvienota no strāvas padeves un pilnībā atdzisusi.
- Glabājiet ierīci vēsā, tīrā un sausā vietā.
- Nekādā gadījumā nenovietojiet uz ierīces smagus priekšmetus, jo tas var to sabojāt.
- Nepārvietojiet ierīci, kamēr tā darbojas. Pārvietojiet ierīci, atvienojot to no elektrotīkla un turiet apakšā.
- Pārvietojiet vai transportējiet mašīnu tā smagā svāra dēļ, jāievēro īpaša piesardzība. Ar vismaz 2 personām vai izmantojot grozu. Pārvietojiet mašīnu lēnām, uzmanīgi un nekad nesverieties augstāk par 45°.

## Problēmu novēršana

Ja ierīce nedarbojas pareizi, lūdzu, pārbaudiet tālāk esošo tabulu, lai uzzinātu par risinājumu. Ja joprojām nevarat atrisināt problēmu, lūdzu, sazinieties ar piegādātāju/pakalpojumu sniedzēju.

Problēma	Iespējamais iemesls	Iespējamais risinājums
Ierīce nesadalās vienmērīgi	Neass asmens	Asināt asmeni
	Netīra ierīce	Tīriet ierīci
Ierīce pārtrauc šķēlēšanu	Pārkaršis motors	Laujiet mašīnai ilgstoši atdzist. Motora drošības termostats tiks automātiski atiestatīts.
Pārvadāšana neslīd	Netīra slīdjosla	Notīriet slīdstieni un ielļojiet ar vazelīnu
	Daži pārtikas produkti pielīpi pie asmens.	Izslēdziet ierīci un atvienojiet to no elektrotīkla. Laujiet tam pilnībā apstāties. Noņemiet visus nosprostojumus. Noslaukiet asmeni ar mitru drānu.
Asmens apstājas, kad izstrādājums tiek nogriezts	v-siksna nolietojusies vai netīra	Sazinieties ar piegādātāju.

## Garantija

Jebkurš defekts, kas ietekmē ierīces funkcionalitāti un kas parādās viena gada laikā pēc iegādes, tiks salabots ar bezmaksas remontu vai nomainītu, ja ierīce ir lietota un uzturēta saskaņā ar instrukcijām un nav jebkādā veidā ļaunprātīgi izmantota vai ļaunprātīgi izmantota. Jūsu likumīgās tiesības netiek ietekmētas. Ja ierīce tiek pieprasīta saskaņā ar garantiju, norādiet, kur un kad tā tika iegādāta, un iekļaujiet pirkuma apliecinājumu (piemēram, čeku).

Saskaņā ar mūsu nepārtrauktas produktu izstrādes politiku mēs paturam tiesības bez iepriekšēja brīdinājuma mainīt produkta, iepakojuma un dokumentācijas specifikācijas.

## Izmešana un vide



Izbeidzot ierīces ekspluatāciju, to nedrīkst izmest kopā ar citiem sadzīves atkritumiem. Tā vietā jūsu pienākums ir izmest atkritumu aprīkojumu, nododot to tam paredzētajā savākšanas vietā. Šī noteikuma neievērošana var tikt sodīta saskaņā ar piemērojamiem noteikumiem par atkritumu likvidēšanu. Jūsu atkritumu aprīkojuma dalīta savākšana un pārstrāde utilitātes laikā palīdzēs saglabāt dabas resursus un nodrošinās, ka tie tiek pārstrādāti tādā veidā, kas aizsargā cilvēku veselību un vidi.

Lai iegūtu papildinformāciju par to, kur varat nodot atkritumus pārstrādei, lūdzu, sazinieties ar vietējo atkritumu savākšanas uzņēmumu. Ražotāji un importētāji neuzņemas atbildību par pārstrādi, apstrādi un ekoloģisko apglabāšanu ne tieši, ne ar valsts sistēmas starpniecību.

## Iekārtas utilizācija

### Iekārtas ekspluatācijas pārtraukšana

Ja kāda iemesla dēļ ir nepieciešams iekārtu izslēgt no ekspluatācijas, pārliecinieties, ka neviens to nevar izmantot: atvienojiet to no elektrotīkla un novērsiet jebkādas elektriskos savienojumus.



Gerb. kliente,

Dėkojame, kad įsigijote šį „HENDI“ prietaisą. Prieš montuodami ir naudodami šį prietaisą pirmą kartą, atidžiai perskaitykite šį naudotojo vadovą, ypač atkreipdami dėmesį į toliau pateiktas saugos taisykles.





## Saugos instrukcijos

- Prietaisą naudokite tik pagal numatytą paskirtį, kaip aprašyta šiame vadove.
- Gamintojas neatsako už jokią žalą, atsiradusią dėl netinkamo naudojimo ir netinkamo naudojimo.
-  **PAVOJUS! ELEKTROS SMŪGIO PAVOJUS!** Nebandykite patys taisyti prietaiso. Nemerkitė prietaiso elektrinių dalių į vandenį ar kitus skysčius. Niekada nelaikykite prietaiso po tekančiu vandeniu.
- **NIEKADA NENAUDOKITE PAŽEISTO PRIETAISO!** Reguliariai tikrinkite elektros jungtis ir laidą, ar nėra pažeidimų. Jeigu prietaisas pažeistas, atjunkite jį nuo maitinimo šaltinio. Visus remonto darbus turi atlikti tik tiekėjas arba kvalifikuotas asmuo, kad būtų išvengta pavojaus ar sužalojimo.
- **ĮSPĖJIMAS!** Pastatydami prietaisą, jei reikia, saugiai veskite maitinimo laidą, kad netyčia nesitrauktumėte, nenukentėtų, nesuliestų su kaitinimo paviršiumi arba nekiltų pavojus suklupti.
- **ĮSPĖJIMAS!** Kol kištukas yra lizde, prietaisas yra prijungtas prie maitinimo šaltinio.
- **ĮSPĖJIMAS!** VISADA išjunkite prietaisą prieš atjungdami nuo maitinimo šaltinio, valymo, priežiūros ar laikymo.
- Prietaisąjunkite tik prie elektros lizdo, kurio įtampa ir dažnis nurodyti prietaiso instrukcijoje.
- Nelieskite kištuko / elektros jungčių šlapiomis arba drėgnomis rankomis.
- Prietaisą ir elektros kištuką / jungtis laikykite atokiai nuo vandens ir kitų skysčių. Jeigu prietaisas patenka į vandenį, nedelsdami ištraukite maitinimo jungtis. Nenaudokite prietaiso, kol jo nepatikrino sertifikuotas technikas. Nesilaikant šių nurodymų kyla pavojus gyvybei.
- Prijunkite maitinimo šaltinį prie lengvai pasiekiamo elektros lizdo, kad avarijos atveju prietaisą būtų galima nedelsiant atjungti.
- Įsitinkinkite, kad laidas nesiliečia su aštriais ar karštais daiktais ir saugo jį nuo atviros ugnies. Niekada netraukite maitinimo laido, kad jį ištrauktumėte iš lizdo, visada traukite kištuką.
- Niekada nenešiotkite prietaiso už jo laido.
- Niekada nebandykite patys atidaryti prietaiso korpuso.
- Nekiškite daiktų į prietaiso korpusą.
- Niekada nepalikite prietaiso be priežiūros naudojimo metu.
- Šį prietaisą turi naudoti apmokytas personalas restorano virtuvėje, valgykla arba baro personalas ir t. t.
- Šio prietaiso neturėtų naudoti asmenys, turintys fizinį, jutiminių ar protinių gebėjimų, arba asmenys, neturintys patirties ir žinių.
- Šio prietaiso jokių būdu negalima naudoti vaikams.
- Laikykite prietaisą ir jo elektros jungtis vaikams nepasiekiamose vietose.
- Niekada nenaudokite priedų ar kitų papildomų prietaisų, išskyrus tuos, kurie tiekiami su prietaisu arba kuriuos rekomenduoja gamintojas. To nepadarius, naudotojui gali kilti pavojus saugai ir prietaisas gali būti sugadintas. Naudokite

tik originalias dalis ir priedus.

- Nenaudokite šio prietaiso išoriniu laikmačiu arba nuotolinio valdymo sistema.
- Nedėkite prietaiso ant kaitinimo objekto (dujinės, elektrinės, anglies viryklės ir pan.).
- Neuždenkite veikiančio prietaiso.
- Ant prietaiso viršaus nedėkite jokių daiktų.
- Nenaudokite prietaiso šalia atviros liepsnos, sprogių ar degių medžiagų. Prietaisą visada naudokite ant horizontalaus, stabilaus, švaraus, karščiu atsparaus ir sauso paviršiaus.
- Prietaisas netinka montuoti toje vietoje, kurioje galima naudoti vandens srovę.
- Naudojimo metu palikite bent 20 cm plotą aplink prietaisą ventilacijai.
- **ĮSPĖJIMAS!** Visas prietaiso ventilacijos angas laikykite neužkimštas.

## Specialios saugos instrukcijos

- Šis prietaisas nėra skirtas naudoti namuose.
- Nenaudokite prietaiso be skalbinių, kad neperekaustumėte.
- **PERSPĖJIMAS!** VISADA išjunkite mašiną ir atjunkite maitinimo šaltinį prieš liedsdami bet kokias motorines dalis.
- **ĮSPĖJIMAS!** Nebandykite apeiti jokie apsauginio blokavimo.
- Jei pažeistas maitinimo laidas, jį turi pakeisti gamintojas, jo techninės priežiūros atstovas arba panašios kvalifikacijos asmenys, kad būtų išvengta pavojaus.
- Šio prietaiso negalima naudoti šaldytam maistui, kaulams ar žuviai pjaustyti ir pan.
- Nenaudokite prietaiso, kol jis nėra tinkamai surinktas su peiliu, peilio apsauga ir maisto laikikliu.
- **ĮSPĖJIMAS!** Visada laikykite rankas, ilgus plaukus ir drabužius atokiai nuo judančių dalių.
-  **PERSPĖJIMAS!** Prieš valydami, prižiūrėdami ar remontuodami atjunkite elektros energijos tiekimą!
-  **ĮSPĖJIMAS!** Laikykite rankas atokiai nuo judančios dalies ir pjovimo peilio.
-  **PERSPĖJIMAS!** Reikalingas dviejų asmenų aptarnavimas!
-  **PERSPĖJIMAS!** Prieš naudodami, valydami ar atlikdami techninę priežiūrą, perskaitykite naudojimo instrukciją!

## Numatytoji paskirtis

- Šis prietaisas skirtas naudoti komerciniams tikslams, pavyzdžiui, restoranų, valgyklų, ligoninių ir komercinių įmonių, pvz., kepyklų, skerdyklų ir kt., virtuvėse, bet ne nuolatiniai masinei maisto gamybai.
- Prietaisas skirtas tik maisto produktams pjaustyti, pvz., mėšai, sūriui, duonai ir kt. Bet koks kitoks naudojimas gali sugadinti prietaisą arba sužaloti žmogų.
- Prietaiso naudojimas bet kokiais kitais tikslais laikomas netinkamu prietaiso naudojimu. Naudotojas yra išimtinai atsakingas už netinkamą prietaiso naudojimą.

LT



## Įžeminimo įrengimas

Šis prietaisas priskiriamas I apsaugos klasei ir turi būti prijungtas prie apsauginio įžeminimo. Įžeminimas sumažina elektros šoko riziką, suteikiant elektros srovės išėjimo laidą.

Šiame prietaise įrengtas maitinimo laidas su įžeminimo kištuku arba elektros jungtimis su įžeminimo laidu. Jungtys turi būti tinkamai sumontuotos ir įžemintos.

## Pagrindinės produkto dalys

(1 pav., 4 psl.)

1. Peilio aštrintuvas
2. Sustabdymo plokštelė
3. Vežimas
4. Įjungimo / išjungimo jungiklis [baltas (I): ĮJUNGTĄ; juoda (O): IŠJUNGTĄ]
5. Pjūvio storio ratukas
6. Gaminio spaustukas
7. Peilio apsauga
8. Peilis
9. Vežimo užraktas
10. Peilio apsauginis varžtas [nerodomas]

**Pastaba:** Šio vadovo turinys taikomas visiems išvardytiems elementams, nebent nurodyta kitaip. Išvaizda gali skirtis nuo rodomų iliustracijų.

## Grandinės diagrama

210000, 210017, 210031, 210048, 210086, 970294

(2 pav., 4 psl.)

- A. Variklis
- B. Transformatorius
- C. Kondensatorius
- D. Apsauginis įžeminimas [suapvalinimas]
- E. Gyvas
- F. Neutralus
- G. Jungiklis
- H. Relės
- I. Indikatoriaus lemputė
- J. Šiluminis išpjovimas
- K. Mikroschemos jungiklis

## Sprogusi diagrama su dalių sąrašu

210000, 210031, 210048, 210086, 970294

(3 pav., 5 psl.)

Dalies Nr.	Dalies pavadinimas	Kiekis
1	Uždariklis	1
2	Aktyvi klijinė	1
3	Maisto šaldiklis	1
4	Peilio apsaugos diskas	1
5	Peilis	1
6	Peilio apsaugos žiedas	1
7	Dėklo laikiklis	1
8	Maistas ir fiksuotos rankos	1
9	Fiksuotos rankos įvorė	1
10	Fiksuota rankena	1

11	Plastikinės granulės	1
12	Variklis	1
13	Variklio briketas	1
14	Fiksuotos rankos kaištis Ø12 x 185	1
15	Peilio apsauginiai varžtai	1
16	Rutulinis guolis 6202	2
17	Peilio diržo ratas Ø66	1
18	Diržo rato kaištis	1
19	Diržas V.330	2
20	Skaidrių mulčiavimas	1
21	Maitinimo linija	1
22	Slankioji ašis	1
23	Rankenėlė su skale	1
24	Spyruoklinės tarpiklis	1
25	Kempingas	1
26	Kamieno osculanto personalas	1
27	Slankiklis	1
28	Slankiosios ašies briketavimas	2
29	Vilkimo laikiklio ašies spyruoklė	2
30	Vilkimo laikiklio ašis	1
31	Kvadrato ašis	1
32	Vilkimo laikiklis	1
33	M8 x 35 Jago varžtas	1
34	Rutulinis guolis 607	1
35	Vilkimo laikiklio dangčio rankenėlė	1
36	Relės	1
37	Kondensatorius	1
38	Kondensatoriaus laikiklis	1
39	Mygtuko mulčiavimas	1
40	Mygtuko jungiklis	1
41	Pagrindinė plokštė	1
42	Mėsos kepsnys	1
43	Sharpenerio mulčiavimas	1
44	Surinkimo galandiklio pagrindas	1
45	Surinkto Sharpenerio pagrindas	1
46	Aštraus smailerio mygtukas	2
47	Smulkiojo šlifavimo ratas Ø45	1
48	Žaliavinis šlifavimo ratas Ø45	1
49	Trinamojo akmens kaištis	2
50	Pavasaris	2
51	Aštriklio laikiklio kaištis	1



52	Šarpintuvo priveržimo rankenėlė	1
53	Aktyvus kempinės mandrilas	1
54	Guminė pėda	4
55	Peilio apsauginio žiedo kaištis	2
56	Mėsos blokavimo plokštė	1
57	Slankiosios ašies laikiklis	2
58	Mažas variklio diržo ratas	1
59	Skaidrės tvarkyklė	1
60	Diržo rato nuostata	1
61	Aprašiklio nuostata	1
62	Ø15 Spyruoklinės tarpinės guoliui	1
63	Ø15 Spyruoklinės tarpinės guoliui	1
64	Peilio apsauginio disko kvadratinio galo veržlė	1
65	Fiksuotos rankenos varžtas	1
66	Piršto kaištelių varžtas	2
67	Piršto kaištelių veržlė	2
68	Laikiklio rankenėlės varžtas	1
69	Išniekinti pavasarinį gasketą	1
70	Variklio paveiktas varžtas	1
71	Mėsos grandymo pleištas	2
72	Mėsos grandiklio varžtas	2
73	Kondensatoriaus fiksavimo spaustuko varžtas	1
74	Padėklo guolio dangtelis A	1
75	Mėsos plokštės laikiklis	1
76	Padėklo guolio dangtelis B	1
77	Kryžminis jūdubęs skaitiklis M6 x 12	2
78	Slankiosios ašies briketizavimo varžtas	4
79	Keturračio ašies fiksavimo varžtas	2
80	Slankiklio reguliavimo varžtas	1
81	Magnetas	1
82	Magneto jungiklis	1
83	Aliuminio blokas	1
84	Mikrojungiklis	1
85	Nerūdijančio plieno užraktas	1
86	Ribotas blokas	1
87	Nerūdijančio plieno strypas	1
88	Nustatykite dėklo laikiklio varžtą	1
89	Alyvos sandariklis	1

**210017**  
**(4 pav., 5 psl.)**

Dalies Nr.	Dalies pavadinimas	Kiekis
101	Uždariklis	1
102	Aktyvi klijinė	1
103	Maisto sardiklis	1
104	Apsaugos ašmenų diskas	1
105	peilis	1
106	Peilio apsaugos žiedas	1
107	Dėklo laikiklis	1
108	Maisto fiksuotos rankos	1
109	Fiksuotos rankos įvorė	1
110	Rankena	1
111	Plastikinės granulės	1
112	Variklis	1
113	Variklio briketas	1
114	Maitinimo linija	1
115	Peilio apsauginiai varžtai	1
116	Rutulinis guolis6204	2
117	Diržo ratas	1
118	Diržo rato kaištis	1
119	Diržas SV.400	2
120	Palaikomasis pagrindas	1
121	Kabelio gaubtas	1
122	Mearscraper	1
123	Mygtuko mulčiavimas	1
124	Mygtuko jungiklis	1
125	Kondensatorius	1
126	Kondensatoriaus laikiklis	1
127	Orientuoto personalo varžtas	1
128	Rankenėlė su skale	1
129	Spyruoklinės tarpiklis	1
130	Kamera 300	1
131	Pagrindinė plokštė	1
132	Kumštelio osculanto kaištis	1
133	Slankioji ašis	1
134	Slankiklis	1
135	Guminė pėda	4
136	Slankiosios ašies briketavimas	2
137	Relės	1
138	Slankiosios ašies spyruoklė	2

LT



139	Vilkimo laikiklio slankioji ašis	1
140	Kvadrato ašis	1
141	Vilkimo laikiklis	1
142	Vilkimo laikiklio mygtukas	1
143	Sharpenerio mulčiavimas	1
144	Mygtukas	2
145	Smulkiojo šlifavimo ratas Ø 45	1
146	Boro valymo rato kaištis	2
147	Borų valymo rato spyruoklė	2
148	Žaliavinis šlifavimo ratas Ø 45	2
149	Šarpintuvo priveržimo rankenėlė	1
150	Išorinio žiedo atraminis pagrindas	1
151	Ø 4,751 ratas	1
152	Trinamojo akmens kaištis	1
153	Surinkimo galandiklio pagrindas	1
154	ašmenų gudavimo žiedo kaištis	2
155	Maisto padėklo kaištis	1
156/ 156A	Mėsos blokavimo plokštė	1
157	Slankiosios ašies laikiklis	1
158	Mažas variklio diržo ratas	1
159	Skaidrės perdavimo ratas	1
160	Vilkimo laikiklio rankena	1
161	Slankioji ašis608	1
162	Diržo rato nuostata	1
163	Aprašiklio nuostata	1
164	Ø 20 Spyruoklinės tarpinės guoliui	1
165	Ø 47 Spyruoklinės tarpinės angai	1
166	Peilio apsauginio disko kvadratinio galo veržlė	1
167	Fiksuotos rankenos varžtas	1
168	Piršto kaištelio varžtas	2
169	Piršto kaištelio veržlė	2
170	Laikiklio rankenėlės varžtas	1
171	Laikiklio rankenėlės veržlė	1
172	Laikiklio apatinis varžtas	1
173	Keturračio ašies fiksavimo varžtas	2
174	Slankiosios ašies briketizavimo varžtas	4
175	Slankiosios ašies varžtas	1
176	Ø 12 Po spyruoklės tarpikliu	1
177	Mėsos grandymo pleištas	2
178	Mėsos grandiklio varžtas	1

179	„Fulcrum“ guolio pleištas	2
180	„Fulcrum“ atraminis varžtas	2
181	Nerūdijančiojo plieno užraktas	1
182	Magnetas	1
183	Magneto jungiklis	1
184	Ribotas blokas	1
185	Mikrojungiklis	1
186	Padėklo guolio dangtelis A	1
187	Padėklo guolio dangtelis B	1
188	„Fulcrum“ guolio pleištas	1
189	Alyvos sandariklis	1
190	Nerūdijančiojo plieno strypas	1
191	Nustatykite dėklo laikiklio varžtą	1

## Atsargumo priemonės

- Su prietaisu turi elgtis tik aukštos kvalifikacijos darbuotojai, kurie laikosi šiame vadove aprašytų saugos priemonių.
- Jeigu darbuotojai rotuojasi, turi būti rengiami iš anksto.
- Pavojeingose vietose prietaisė įrengti saugos įtaisai. Tačiau rekomenduojama neliesti peilio ir judančių komponentų.
- Prieš pradėdami technines priežiūros darbus, atjunkite maitinimo šaltinį.
- Atsargiai įvertinkite likusią riziką, kai išimamos apsauginės priemonės valymui ir priežiūrai.
- Valymas ir priežiūra reikalauja didelės koncentracijos.
- Būtina reguliariai valdyti maitinimo laidą. Sugedęs arba pažeistas laidas gali sukelti didelį elektros smūgio pavojų naudotojams.
- Jei įrenginyje yra anomalijų, nenaudokite jo arba nemėginkite jo taisyti: kreipkitės į tiekėją.
- Nenaudokite prietaiso užšaldytiems produktams, mėsai, žuviui su kaulais ar kitiems produktams, išskyrus maistą.
- **Kai naudojate nedidelę mėsos dalį, nenaudokite prietaiso, nenaudodami mėsos stūmiklio.**
- **Nestovėkite pavojingose padėtyje, peilis gali sužaloti.**
- Gamintojas ir/ar pardavėjas neatsako šiais atvejais:
  - jei prietaisą tvarkė neįgalioti darbuotojai;
  - jei kai kurios dalys buvo pakeistos neoriginaliomis atsarginėmis dalimis;
  - jei tiksliai nesilaikoma šiame vadove pateiktų nurodymų;
  - jei pjoviklis nebuvo išvalytas ir alyvuotas tinkamais produktais.

## Įdiegta saugos sistema

### Mechaninė saugos sistema

Šiame vadove aprašyta prietaiso mechaninė saugos sistema atitinka 2006/42 EB direktyvas ir EN 1974 reglamentus. Saugos sistemą sudaro:

- peilio apsauga
- žiedas
- peilio dangtelis
- mėsos stūmiklis
- mėsos stūmiklio rankenėlė su žiedine veržle ir tarpikliu
- maisto dėklo rankinis dangtelis

## Elektros saugos sistema

Prietaise yra:

- mikrojungiklis, kuris sustabdo prietaisą, jei nuimamas peilio apsaugos saitas; mikrojungiklis neleidžia iš naujo paleisti prietaiso, jei apsauga nebuvo nustatyta į išjungimo padėtį.
- valdymo dėžės relė, kurią reikia paleisti iš naujo, kai įvyksta elektros energijos tiekimo nutraukimas.

Nors CE versijos prietaise yra elektros ir mechaninės apsaugos priemonės (kai prietaisas veikia, o techninės priežiūros ir valymo darbas atlikti), vis dar yra **RESIDUALIŲ RIZIKŲ**, kurių negalima visiškai pašalinti; šios rizikos nurodytos šiame vadove skyriuje „**Įspėjimas! / PAVOJUS! / PERSPĖJIMAS!**“. Peilis ir kitos mašinos dalys gali įpjauti ir sužaloti.

## Paruošimas prieš naudojimą

- Nuimkite visas apsaugines pakuotes ir įvyniojimą.
- Patikrinkite, ar prietaisas yra geros būklės ir su visais prietaisais. Jei pristatymas nepilnas arba pažeistas, nedelsdami kreipkitės į tiekėją. Tokiu atveju nenaudokite prietaiso.
- Prieš naudodami, išvalykite priedus ir prietaisą (žr. => Valymas ir techninė priežiūra).
- Patikrinkite, ar prietaisas visiškai sausas.
- Padėkite prietaisą ant horizontalaus, stabilaus ir karščiui atsparaus paviršiaus, kuris yra saugus nuo vandens purlų.
- Jei ketinate laikyti prietaisą ateityje, laikykite pakuotė.
- Išsaugokite naudotojo vadovą atieičiai.

**PASTABA!** Dėl gamybos liekanų prietaisas gali skleisti lengvą kvapą per pirmuosius kelis naudojimo būdus. Tai yra normalu ir nerodo jokio defekto ar pavojaus. Patikrinkite, ar prietaisas gerai vėdinamas.

## Montavimas arba surinkimas ir išardymas

Prietaiso surinkimas arba išmontavimas atliekamas, kai prietaisas yra sustabdytas ir atjungtas nuo maitinimo šaltinio.

**Dėmesys!** Visus montavimo, priežiūros ir remonto darbus turi atlikti tik kvalifikuotas ir įgaliotas technikas.

### Sharpener (5 pav., 6 psl.)

1. Pritvirtinkite aštrinimo modulį taip, kad peilis nejudėtų tarp ratų.
2. Pritvirtinkite aštrinimo įtaisą prie mašinos, priverždami laikiklį. Prieš naudodami mašiną įsitinkinkite, kad aštrinimo įtaisas gerai pritvirtintas.

**PASTABA!** Staiginamasis įtaisas turi apsauginį jungiklį. Jei aštrinimo prietaisas netinkamai prijungtas, prietaiso naudoti negalėsite.

### Rankų apsauga (6 pav., 6 psl.)

1. Įdėkite abu varžtus į vežimėlį.
2. Pritvirtinkite rankų apsaugą.
3. Uždėkite dvi poveržles ant baltų varžtų.
4. Užsukite dvi kupolines veržles.

**PASTABA!** Patartina nenaudoti prietaiso, jei rankų apsauga nepritvirtinta taip, kaip nurodyta! Tai yra saugos priemonės, kurios padės išvengti galimų sužalojimų. Jei nepridėsite šių funkcijų, bus sužaidimo rizika.

## Naudojimo instrukcijos

Prietaisas turi būti įrengtas ant darbo stalo, atitinkančio jo bendruosius matmenis, nurodytus „Techninėse specifikacijose“, todėl jis turi būti pakankamai didelis, gerai išlygintas, sausas, lygus, atsparus, stabilus ir pastatytas 80 cm aukštyje nuo žemės.

Be to, mašiną reikia įrengti patalpoje, kurioje didžiausias drėgnumas yra 75 %, esant 5–35 °C temperatūrai, t. y. aplinkoje, kuri neprisideda prie prietaiso gedimo.

**SVARBU!** Visos dalys (mėsos stūmiklis, rankinis dangtelis, peilio aštriklis) turi būti sumontuotos, surinktos ir pritvirtintos prieš naudojant.

- Nustatykite prietaisą taip, kad įjungimo / išjungimo jungiklis būtų nukreiptas į naudotoją.
- Jei peilio aštrintuvas nebuvo sumontuotas, atlikite šiuos veiksmus:
  - Peilio aštrintuvą įstatykite į jo atramą taip, kad peilis neišsiplėstų tarp pavaru.
  - Priveržkite peilio smailliklo apsauginį varžtą.
  - Pastaba! Prietaisas turi saugos jungiklį ir automatiškai išsijungia, jei ištraukiamas aštrinimo įtaisas
- Įkiškite kištuką į sieninį lizdą.
- Pasukite ratuką su graduota skale į norimą pjūvio storį.
- Įjunkite prietaisą, paspausdami ĮJUNGIMO / IŠJUNGIMO jungiklio mygtuką „WHITE (I)“.
- Uždėkite maisto produktą ant vežimėlio ir sureguliuokite spaustuką, kad gaminyje tvirtai laikytųsi savo vietoje. Įsitinkinkite, kad gaminyje yra priešais stabdymo plokštelei.
- Kai gaminys supjaustytas, IŠJUNKITE prietaisą, paspausdami ĮJUNGIMO / IŠJUNGIMO jungiklio mygtuką „BLACK (O)“.
- Pasukite storio ratuką atgal į „0“.

### Kaip užrakinti pjaustytuvą

(7 pav., 6 psl.)

1. Pasukite rankenėlę prieš laikrodžio rodyklę.
2. Toliau sukite rankenėlę, kol ji visiškai atsilaisvins.
3. Perkelkite vežimėlį į tinkamą padėtį, pjūvis bus automatiškai užrakintas.

### Kaip atrakinti pjaustytuvą

(8 pav., 6 psl.)

Pasukite rankenėlę pagal laikrodžio rodyklę, kad atrakintumėte pjaustytuvą. Kad vežimėlis būtų priveržtas, rankenėlę reikia visiškai pasukti.

### Maisto produktų įdėjimas ir pjaustymas

**ĮSPĖJIMAS!** Pjautinį produktą į maisto dėklą turi būti įkeliama tik tada, kai storio reguliavimo rankenėlė nustatoma į „0“ padėtį. Atkreipkite dėmesį į peilį ir aštrius kraštus.

Procedūra yra tokia:

- kai produktas įdedamas į maisto dėklą ir dedamas į plokštelę, sustabdykite jį su griebtuvu taškais esančia ranka;
- sureguliuokite storio nustatymo rankenėlę taip, kad būtų pasiektas norimas pjūvio storis;
- Norėdamas išvengti nelaimingų atsitikimų, operatorius turi susidurti su mašina ir nustatyti tinkamą padėtį: uždėkite žiedo ranką ant mėsos stūmiklio, o tada kaire pusę šalia kreiptuvo (**nelieskite ašmenų**), korpusas turi būti statmenas darbo paviršiui (žr. 7 pav.).

**ĮSPĖJIMAS!** Atkreipkite maksimalų dėmesį: jokia kūno dalis neturi liestis su peiliu (žr. 10 pav. 7 psl.);



- paspauskite įjungimo mygtuką „I“;
- sklandžiai stumkite vežimėlį (maisto dėklas + mėsos stūmiklis + stiebas) link ašmenų, nespausdami maisto produktų mėsos stūmikliu, nes jie turi savo sunkio jėgą, kuri daro spaudimą storio matuokliui. Peilis lengvai supjaustys maisto produktus, o prietaisas bus vedamas kreiptuvo ant surinkimo plokštelės (žr. 11 pav. 7 psl.);
- nenaudokite prietaiso be maisto produktų;
- supjaustę maisto produktus, nustatykite storio nustatymo rankenėlę į padėtį „0“ ir IŠJUNKITE prietaisą nspausdami ĮJUNGIMO / IŠJUNGIMO jungiklio mygtuką „0“;
- iš naujo aštrinkite peilį, kai tik pjūviai rodo šiurkštų arba surintrintą paviršių ir pjovimas tampa sunkus (žr. ==> „Pjūvio sujungimas“ skyriuje „Naudojimo instrukcijos“).

### Peilio aštrinimas

**ĮSPĖJIMAS!** Prieš pradėdami aštrinti ašmenis, būkite budrūs dėl RESIDUALIOS RIZIKOS (žr. ==> Įdiegta saugos sistema), kuri nurodo sužalojimo pavojų, jei nesilaikoma toliau pateiktų nurodymų.

Peilis turi būti aštrinamas periodiškai ir kai tik jis tampa bukas; reikia laikytis toliau pateiktų išsamių nurodymų:

- atjungti maitinimo šaltinį;
- įdėkite storio reguliavimo rankenėlę, reguliuojančią storio plokštelę į „0“ padėtį;
- Tiksliai nuvalykite peilį alkoholiu, kad pašalintumėte riebalus;
- Atsukite aštrintuvo fiksavimo rankenėlę [10, 7 psl. – 12 pav.], pakelkite [a] aštrintuvą [1, 7 psl. – 12] į fiksavimo padėtį ir pasukite ją 180° kampų.
- Tada leiskite jam judėti iki galo, kad peilis būtų tarp dviejų aštrių smailių. Užfiksukite rankenėlę;
- Įjunkite pjaustytuvą nspausdami mygtuką „Aš“ (ĮJUNGTI);
- Paspauskite mažą mygtuką [13, 7 psl. 11 pav.], leiskite peiliukui 30/40 sek. pasukti prieš aštrintoją, kad ant ašmenų krašto būtų aštri gremžtuvas;
- Vienu metu 3/4 sekundes spauskite mygtukus [11 ir 12, 7 psl. 14 pav.] ir tuo pačiu metu palikite juos;
- Aušintuvus rekomenduojama valyti galūnės pabaigoje (žr. ==> Austratoriaus valymas);
- Baigę aštrinti, grąžinkite pjūvį į pradinę nuostatą atvirškintine procedūra.
- Po aštrėjimo peilį reikia nuvalyti (žr. ==> Peilis, peilio apsauga ir žiedo valymas)

**PASTABA:** Neilginkite gremžimo operacijos ilgiau nei 3/4 sek., kad išvengtumėte pavojingo peilio pjovimo krašto sukimo.

Peilis turi būti pakeistas, kai jo nebegalima toliau aštrinti arba kai tarpas tarp peilio krašto ir peilio apsaugos viršija 6 mm.

### Valymas ir priežiūra

- **Dėmesys!** Visada atjunkite prietaisą nuo maitinimo šaltinio ir atvėsinkite prieš jį laikydami, valydami ir atlikdami techninę priežiūrą.
- Valydami nenaudokite vandens srovės arba garų valiklio ir nestumkite prietaiso po vandeniu, nes dalys sušlaps ir gali kilti elektros smūgis.
- Jeigu prietaisas nėra laikomas geros švaros būklės, tai gali neigiamai paveikti prietaiso veikimo trukmę ir sukelti pavojingą situaciją.
- Maisto likučius reikia reguliariai valyti ir išimti iš prietaiso. Jeigu prietaisas nėra tinkamai išvalytas, jo naudojimo trukmė bus trumpesnė ir naudojimo metu gali kilti pavojinga būklė.

- **SUŽALOJIMO PAVOJUS!** Valydami aštrius pjovimo peilius, būkite atsargūs.
- **ĮSPĖJIMAS!** Atkreipkite dėmesį į liekamąją riziką dėl pjovimo ir / arba aštrių kraštų. Mūvėkite apsaugines pirštines (nepateikiamos).

### Valymas

- Aušintą išorinį paviršių nuvalykite šluoste arba kempine, šiek tiek sudrėkinta švelniu muilo tirpalu.
- Higienos sumetimais prietaisą prieš naudojimą ir po jo reikia išvalyti.
- Saugokite, kad vanduo nepatektų į elektros komponentus.
- Niekada nemerkite prietaiso į vandenį ar kitus skysčius.
- Niekada nenaudokite agresyvių valymo priemonių, abrazyvių kempinių ar valymo priemonių, kurių sudėtyje yra chloro. Valymui nenaudokite plieno vilnos, metalinių indų ar aštrių ar smailių daiktų. Nenaudokite benzino ar tirpiklių!
- Jeigu reikia, prietaisą reikia valyti bent kartą per dieną arba dažniau.
- Valymas turi būti itin tikslus toms prietaiso dalims, kurios tiesiogiai ar netiesiogiai liečiasi su maisto produktais.
- Padėkite storio reguliavimo rankenėlę, reguliuojančią storio plokštelę į „0“ padėtį.

### Maisto dėklo valymas

(15 pav., 8 psl.)

Karieta (maisto dėklas + svirtis + stiebas) yra lengvai nuimama:

- nustatykite storio nustatymo rankenėlę į padėtį „0“ [5];
- nustatyti vežimėlį [13] važiavimo pabaigoje [a] šalia valdiklių;
- atsukite varžtą [14], pastumkite vežimėlį aukštyn [b];
- išsumus vežimėlį, maisto padėklą galima tiksliai išvalyti karštu vandeniu ir neutraliu plovikliu (pH 7).

### Peilis, peilio apsauga ir žiedo valymas

Nuimkite peilio apsaugos dangtį, atsukdami kaištį prietaiso gale [16 pav. 8 psl.].

**ĮSPĖJIMAS!** Peilių valymas turi būti atliekamas drėgna šluoste ir apsauginėmis pirštinėmis (nepriededama).

Norint išvalyti priešingą peilio paviršių, būtina išimti peilį.

Peilis turi būti nuimtas taip (žr. 17 pav. 8 psl.):

- išardykite peilio apsaugą;
- išimkite aštrintuvą [a] ir ištraukite peilį iš peilio žiedo apsaugos, pasukdami storio nustatymo rankenėlę;
- atlaisvinkite 3 arba 4 varžtus [15] (pagal modelį), kuriais tvirtinamas peilis;
- Tiesiogiai išimkite peilį.

**ĮSPĖJIMAS!** Atkreipkite dėmesį į liekamąją riziką dėl pjovimo ir / arba aštrių kraštų. Mūvėkite apsaugines pirštines (nepateikiamos).

Peilio apsaugą reikia valyti karštu vandeniu ir neutraliu plovikliu.

### Aštriklio valymas

- Aštriklio valymo operacija atliekama šlifuojant šlifavimo apgamas šepėčiu. Kiaulės turi būti įstatytos į saugos padėtį, o tai reikiama, kad jos turi būti pasuktos į priešingą pusę nei ašmenys.

### Kreiptuvo valymas

- Norėdami nuimti kreiptuvą, atsukite du kreiptuvo varžtus [16] (žr. 8 pav.).



- Nuvalykite kreiptuvą karštu vandeniu ir neutraliu plovikliu.

### Techninė priežiūra

- Reguliariai tikrinkite prietaiso veikimą, kad išvengtumėte rimtų nelaimingų atsitikimų.
- Jeigu pastebite, kad prietaisas veikia netinkamai arba kyla problemų, nustokite jį naudoti, išjunkite prietaisą ir kreipkitės į tiekėją.
- Visus techninės priežiūros, montavimo ir remonto darbus turi atlikti specializuoti ir įgalioti technikai arba rekomenduoja gamintojas.
- Padėkite storio reguliavimo rankenėlę, reguliuojančią storio plokštelių į „0“ padėtį.
- Kreipkitės į gamintoją arba jo paslaugų tiekėją dėl bet kokio pakeitimo.

### Diržas

Diržo reguliuoti negalima. Jis turi būti pakeistas po 3 ar 4 metų.

### Pėdos

Kojos gali pablogėti ir prarasti elastingumą, taip sumažinant prietaiso stabilumą. Šiuo atveju jie turi būti pakeisti.

### Maitinimo laidas

Reguliariai tikrinkite, ar maitinimo laidas nesusidėvėjęs. Šiuo atveju jis turi būti pakeistas.

### Peilis

Patikrinkite, ar peilis nepraranda daugiau kaip 10 mm pradinio skersmens. Šiuo atveju jis turi būti pakeistas.

### Sharpener – šlifavimo apgamai

Patikrinkite, ar šlifavimo apgamai išlaiko savo abrazyvinę nuosavybę aštrinimo operacijų metu. Jei ne, jį reikia pakeisti, kad peilis nebūtų pažeistas.

### Stumdomų kreiptuvų tepimas

Kartkartėmis užpilkite šiek tiek alyvos lašų ant apvalaus slankiojančio kreiptuvo, kuriuo vežimėlis juda pirmyn ir atgal. Šią operaciją galima atlikti per angą (OIL) šalia storio nustatymo rankenėlės.

### IJUNGIMO / IŠJUNGIMO jungiklio etiketė

Jei buvo pažeistos IJUNGIMO / IŠJUNGIMO jungiklio etiketės, šiuo atveju ją reikia pakeisti.

### Transportavimas ir laikymas

- Prieš laikydami prietaisą, visada įsitikinkite, kad jis buvo atjungtas nuo maitinimo šaltinio ir visiškai atvėsęs.
- Prietaisą laikykite vėsioje, švarioje ir sausoje vietoje.
- Niekada nedėkite ant prietaiso sunkių daiktų, nes jie gali jį sugadinti.
- Nejudinkite prietaiso, kol jis veikia. Judėdami atjunkite prietaisą nuo maitinimo šaltinio ir laikykite jį apačioje.
- Dėl savo didelio svorio mašina turi būti ypač atsargiai judama arba transportuojama. Ne mažiau kaip 2 asmenys arba vežimas. Lėtai, atsargiai judinkite mašiną ir niekada nevažiukote didesniu nei 45° kampu.

## Trikių šalinimas

Jeigu prietaisas veikia netinkamai, žr. toliau pateiktą tirpalo lentelę. Jei vis dar negalite išspręsti problemos, kreipkitės į tiekėją / paslaugų tiekėją.

Problema	Galima priežastis	Galimas sprendimas
Prietaisas vienodai nepjausto	Blunt peilis	Aštrus peilis
	Nešvarus prietaisas	Išvalykite prietaisą
Prietaisas nustoja pjauti	Perkaitęs variklis	Palaukite, kol mašina atvės ilgą laiką. Variklio saugos termostatas automatiškai atstatomas.
Vežimas neslysta	Purvinas objektinių stiklelių strypas	Nuvalykite skaidrių juostą ir sutepkite vazelinu
	Kai kurie maisto produktai prilimpa prie ašmenų.	Išjunkite prietaisą ir atjunkite jį nuo elektros tinklo. Leiskite jam visiškai sustoti. Pašalinkite bet kokį užsikimšimą. Nuvalykite peilį drėgna šluoste.
Kai gaminys pjaunamas, peilis sustoja	v-dirželis nusidėvėjęs arba nešvarus	Susisiekiute su tiekėju.

## Garantija

Bet koks defektas, turintis įtakos prietaiso veikimui, kuris paaiškėja per vienerius metus nuo įsigijimo, bus suremontuotas arba pakeistas nemokamai, jei prietaisas buvo naudojamas ir prižiūrimas pagal instrukcijas ir nebuvo piktnaudžiaujama ar netinkamai naudojamas. Įstatymų numatytos teisės neturi įtakos. Jei reikalaujama, kad prietaisas būtų naudojamas pagal garantiją, nurodykite, kur ir kada jis buvo įsigytas, ir pateikite pirkimo įrodymą (pvz., kvitą). Laikydami savo nuolatinio produkto kūrimo politikos, pasilieka teisę be įspėjimo keisti produkto, pakuočių ir dokumentacijos specifikacijas.

## Šalinimas ir aplinka

Išjungus prietaisą, gaminio negalima išmesti su kitomis buitinėmis atliekomis. Vietoj to, jūs esate atsakingi už atliekų tvarkymą, perduodami jį paskirtam surinkimo punktui. Už šios taisyklės nesilaikymą gali būti baudžiama pagal galiojančius atliekų šalinimo reglamentus. Atskiras atliekų surinkimas ir perdirbimas atliekų šalinimo metu padės išsaugoti gamtos išteklius ir užtikrinti, kad jis būtų perdirbamas taip, kad būtų apsaugota žmonių sveikata ir aplinka. Norėdami gauti daugiau informacijos apie tai, kur galite išmesti atliekas perdirbimui, kreipkitės į vietinį atliekų surinkimo įmonę. Gamintojai ir importuotojai neprisiima atsakomybės už perdirbimą, apdorojimą ir ekologinį šalinimą tiesiogiai ar per viešąją sistemą.

## Mašinos šalinimas

### Mašinos išjungimas

Jei dėl kokios nors priežasties mašiną reikia išjungti, įsitikinkite, kad niekas negali jo naudoti: atjunkite jį nuo elektros tinklo ir pašalinkite bet kokias elektros jungtis.



Caro Cliente,

Obrigado por adquirir este aparelho HENDI. Leia atentamente este manual do utilizador, prestando especial atenção aos regulamentos de segurança descritos abaixo, antes de instalar e utilizar este aparelho pela primeira vez.





### Instruções de segurança

- Utilize o aparelho apenas para a finalidade para a qual foi concebido, conforme descrito neste manual.
- O fabricante não é responsável por quaisquer danos causados por um funcionamento incorreto e utilização incorreta.
-  **PERIGO! RISCO DE CHOQUE ELÉTRICO!** Não tente reparar o aparelho sozinho. Não mergulhe as peças elétricas do aparelho em água ou outros líquidos. Nunca segure o aparelho sob água corrente.
- **NUNCA UTILIZE UM APARELHO DANIFICADO!** Verifique regularmente as ligações elétricas e o cabo quanto a danos. Quando estiver danificado, desligue o aparelho da fonte de alimentação. Quaisquer reparações só devem ser realizadas por um fornecedor ou pessoa qualificada para evitar perigos ou ferimentos.
- **AVISO!** Quando posicionar o aparelho, encaminhe o cabo de alimentação em segurança, se necessário, para evitar puxar acidentalmente, danificar-se, entrar em contacto com a superfície de aquecimento ou causar um perigo de tropeçar.
- **AVISO!** Desde que a ficha esteja na tomada, o aparelho está ligado à fonte de alimentação.
- **AVISO!** Desligue SEMPRE o aparelho antes de o desligar da fonte de alimentação, limpeza, manutenção ou armazenamento.
- Ligue o aparelho apenas a uma tomada elétrica com a tensão e frequência mencionadas na etiqueta do aparelho.
- Não toque na ficha/ligações elétricas com as mãos molhadas ou húmidas.
- Mantenha o aparelho e a ficha/ligações elétricas afastados de água e outros líquidos. Se o aparelho cair na água, retire imediatamente as ligações da fonte de alimentação. Não utilize o aparelho até que tenha sido verificado por um técnico certificado. O incumprimento destas instruções irá causar riscos de vida.
- Ligue a fonte de alimentação a uma tomada elétrica de fácil acesso para que possa desligar o aparelho imediatamente em caso de emergência.
- Certifique-se de que o cabo não entra em contacto com objetos afiados ou quentes e mantenha-o afastado de fogo aberto. Nunca puxe o cabo de alimentação para o desligar da tomada; em vez disso, puxe sempre pela ficha.
- Nunca transporte o aparelho pelo cabo.
- Nunca tente abrir a estrutura do aparelho sozinho.
- Não insira objetos na caixa do aparelho.
- Nunca deixe o aparelho sem vigilância durante a utilização.
- Este aparelho deve ser operado por pessoal qualificado na cozinha do restaurante, cantinas ou pessoal do bar, etc.
- Este aparelho não deve ser operado por pessoas com capacidades físicas, sensoriais ou mentais reduzidas ou por pessoas que não tenham experiência e conhecimento.
- Este aparelho não deve, em circunstância alguma, ser utilizado por crianças.
- Mantenha o aparelho e as suas ligações eléctricas fora do

alcançe das crianças.

- Nunca utilize acessórios ou quaisquer outros dispositivos além dos fornecidos com o aparelho ou recomendados pelo fabricante. Se não o fizer, pode representar um risco de segurança para o utilizador e pode danificar o aparelho. Utilize apenas peças e acessórios originais.
- Não utilize este aparelho através de um temporizador externo ou de um sistema de controlo remoto.
- Não coloque o aparelho sobre um objecto de aquecimento (gasolina, electricidade, fogão a carvão, etc.).
- Não tape o aparelho em funcionamento.
- Não coloque quaisquer objetos sobre o aparelho.
- Não utilize o aparelho perto de chamas abertas, materiais explosivos ou inflamáveis. Utilize sempre o aparelho numa superfície horizontal, estável, limpa, resistente ao calor e seca.
- O aparelho não é adequado para instalação numa área onde possa ser utilizado um jacto de água.
- Deixe um espaço de pelo menos 20 cm em redor do aparelho para ventilação durante a utilização.
- **AVISO!** Mantenha todas as aberturas de ventilação do aparelho livres de obstruções.

### Instruções especiais de segurança

- Este aparelho não se destina a utilização doméstica.
- Não utilize o aparelho sem carga para evitar sobreaquecimento.
- **ATENÇÃO!** Desligue SEMPRE a máquina e desligue a fonte de alimentação antes de tocar em quaisquer peças motorizadas.
- **AVISO!** Não tente contornar qualquer bloqueio de segurança.
- Se o cabo de alimentação estiver danificado, tem de ser substituído pelo fabricante, pelo seu agente de assistência técnica ou por pessoas com qualificações equivalentes para evitar perigos.
- Este aparelho não deve ser utilizado para cortar alimentos congelados, carnes ou peixes, etc.
- Não utilize o aparelho antes de estar devidamente montado com a lâmina, o protetor da lâmina e o suporte para alimentos.
- **AVISO!** Mantenha SEMPRE as mãos, o cabelo comprido e a roupa afastados das peças móveis.
-  **ATENÇÃO!** Desligue da tomada antes de limpar, fazer a manutenção ou reparar!
-  **AVISO!** Mantenha as mãos afastadas da peça móvel e da lâmina de corte.
-  **ATENÇÃO!** É necessário o manuseamento por duas pessoas!
-  **ATENÇÃO!** Leia o manual de instruções antes da operação, limpeza ou manutenção!

### Utilização prevista

- Este aparelho destina-se a ser utilizado para aplicações comerciais, por exemplo, em cozinhas de restaurantes, cantinas, hospitais e em empresas comerciais, tais como padarias, talhos, etc., mas não para produção contínua em massa de alimentos.
- O aparelho foi concebido apenas para cortar alimentos, por exemplo, carnes, queijo, pães, etc. Qualquer outra utilização pode provocar danos no aparelho ou lesões pessoais.



- A utilização do aparelho para qualquer outro fim deve ser considerada uma utilização indevida do dispositivo. O utilizador será o único responsável pela utilização indevida do dispositivo.

## Instalação de ligação à terra

Este aparelho está classificado como sendo de **protecção de classe I** e tem de ser ligado a uma ligação à terra de protecção. A ligação à terra reduz o risco de choque eléctrico ao fornecer um fio de escape para a corrente eléctrica.

Este aparelho está equipado com um cabo de alimentação com ficha de ligação à terra ou ligações eléctricas com fio de ligação à terra. As conexões devem estar devidamente instaladas e aterradas.

## Principais partes do produto

(Fig. 1 na página 4)

1. Afiador de lâmina
2. Placa de paragem
3. Transporte
4. Interruptor ligar/desligar [Branco (I): LIGADO; Preto (O): DESLIGADO]
5. Mostrador de espessura de corte
6. Grampo do produto
7. Protecção da lâmina
8. Lâmina
9. Bloqueio do carro
10. Parafuso de protecção da lâmina (não apresentado)

**Observação:** O conteúdo deste manual aplica-se a todos os itens listados, salvo especificação em contrário. A aparência pode variar das ilustrações mostradas.

## Diagrama do circuito

210000, 210017, 210031, 210048, 210086, 970294

(Fig. 2 na página 4)

- A. Motor
- B. Transformador
- C. Condensador
- D. Ligação à terra de protecção (Ligação à terra)
- E. Ao vivo
- F. Neutro
- G. Interruptor
- H. Relé
- I. Lâmpada indicadora
- J. Corte térmico
- K. Microinterruptor

## Diagrama explodido com lista de peças

210000, 210031, 210048, 210086, 970294

(Fig. 3 na página 5)

N.º de peça	Nome da peça	Quantidade
1	Armário	1
2	Placa clashboard ativa	1
3	Poupança de alimentos	1
4	Disco de protecção da lâmina	1
5	Lâmina	1

6	Anel de protecção da lâmina	1
7	Suporte do tabuleiro	1
8	Alimentos e braço fixo	1
9	Bucha de braço fixo	1
10	Pega de braço fixo	1
11	Grânulo de plástico	1
12	Motor	1
13	Briquete do motor	1
14	Pino de braço fixo Ø12x185	1
15	Parafusos de protecção da lâmina	1
16	Rolamento de esferas 6202	2
17	Roda do cinto da lâmina Ø66	1
18	Pino da roda da correia	1
19	CorreiaSV.330	2
20	Maço de lâminas	1
21	Linha de alimentação	1
22	Eixo deslizante	1
23	Botão com escala	1
24	Junta de mola	1
25	Came	1
26	Pessoal osculante de cames	1
27	Cursor	1
28	Briquete do eixo deslizante	2
29	Mola do eixo do suporte de reboque	2
30	Eixo do suporte de reboque	1
31	Eixo de quadratura	1
32	Suporte de reboque	1
33	Parafuso hexagonal M8x35	1
34	Rolamento de esferas 607	1
35	Manípulo da tampa do suporte de reboque	1
36	Relé	1
37	Condensador	1
38	Retentor do condensador	1
39	Múltipla de botões	1
40	Interruptor do botão	1
41	Placa-mãe	1
42	Raspador de carne	1
43	Maço afiador	1
44	Base do afiador do subconjunto	1
45	Base afiadora de montada	1



46	Botão do afiador	2
47	Roda de moagem fina Ø45	1
48	Roda de trituração bruta Ø45	1
49	Pino de pedra de fricção	2
50	Mola	2
51	Pino do suporte do afiador	1
52	Botão de aperto do afiador	1
53	Mandril de placa clapboard ativo	1
54	Pé de borracha	4
55	Pino do anel de protecção da lâmina	2
56	Placa de bloqueio de carne	1
57	Suporte do eixo deslizante	2
58	Roda de correia pequena do motor	1
59	Controlador de lâminas	1
60	Definição da roda da correia	1
61	Definição do afiador	1
62	Junta de mola Ø15 para rolamento	1
63	Junta de mola Ø15 para rolamento	1
64	Porca de cabeça quadrada do disco de protecção da lâmina	1
65	Parafuso da pega de braço fixo	1
66	Parafuso do deflector de dedo	2
67	Porca do deflector de dedos	2
68	Parafuso do manípulo do suporte	1
69	Junta de mola Undee	1
70	Parafuso impactado pelo motor	1
71	Calço de raspagem de carne	2
72	Parafuso raspador de carne	2
73	Parafuso do grampo de fixação do condensador	1
74	Tampa do rolamento do tabuleiro A	1
75	Suporte da placa de carne	1
76	Tampa do rolamento do tabuleiro B	1
77	Cabeça rebaixada rebaixada transversal M6x12	2
78	Parafuso de brique de eixo deslizante	4
79	Parafuso de bloqueio do eixo Quadrate	2
80	Parafuso de ajuste deslizante	1
81	Íman	1
82	Interruptor magnético	1
83	Bloco de alumínio	1

84	Microinterruptor	1
85	Fecho em aço inoxidável	1
86	Bloco limitado	1
87	Barra de aço inoxidável	1
88	Parafuso de fixação para suporte de tabuleiro	1
89	Vedante do óleo	1

## 210017

(Fig. 4 na página 5)

N.o de peça	Nome da peça	Quantidade
101	Armário	1
102	Placa clapboard ativa	1
103	Poupança de alimentos	1
104	Disco da lâmina de protecção	1
105	lâmina	1
106	Anel de protecção da lâmina	1
107	Suporte do tabuleiro	1
108	Alimentos de braço fixo	1
109	Bucha de braço fixo	1
110	Pega	1
111	Grânulo de plástico	1
112	Motor	1
113	Brique de motor	1
114	Linha de alimentação	1
115	Parafusos de protecção da lâmina	1
116	Rolamento de esferas 6204	2
117	Roda do cinto	1
118	Pino da roda da correia	1
119	Correia SV.400	2
120	Base de suporte	1
121	Revestimento do cabo	1
122	Raspador	1
123	Múltipla de botões	1
124	Interruptor do botão	1
125	Condensador	1
126	Retentor do condensador	1
127	Parafuso do pessoal orientado	1
128	Botão com escala	1
129	Junta de mola	1
130	Came 300	1

131	Placa-mãe	1
132	Pino osculante da árvore de cames	1
133	Eixo deslizante	1
134	Cursor	1
135	Pé de borracha	4
136	Briquete do eixo deslizante	2
137	Relé	1
138	Mola do eixo deslizante	2
139	Eixo deslizante do suporte de reboque	1
140	Eixo de quadratura	1
141	Suporte de reboque	1
142	Botão do suporte de reboque	1
143	Maço afiador	1
144	Botão	2
145	Roda de moagem fina Ø 45	1
146	Pino da roda de limpeza da broca	2
147	Mola da roda de limpeza da broca	2
148	Roda de trituração bruta Ø 45	2
149	Botão de aperto do afiador	1
150	Base de suporte do anel exterior	1
151	Roda Ø 4,751	1
152	Pino de pedra de fricção	1
153	Base do afiador do subconjunto	1
154	pino do anel de fixação da lâmina	2
155	Pino da bandeja de alimentos	1
156/ 156A	Placa de bloqueio de carne	1
157	Suporte do eixo deslizante	1
158	Roda de correia pequena do motor	1
159	Roda de transmissão de lâminas	1
160	Pega do suporte de reboque	1
161	Eixo deslizante 608	1
162	Definição da roda da correia	1
163	Definição do afiador	1
164	Junta de mola para rolamento Ø 20	1
165	Junta de mola para orifício Ø 47	1
166	Porca de cabeça quadrada do disco de protecção da lâmina	1
167	Parafuso da pega de braço fixo	1
168	Parafuso do deflector de dedo	2
169	Porca do deflector de dedos	2
170	Parafuso do manípulo do suporte	1

171	Porca do botão do suporte	1
172	Parafuso inferior do suporte	1
173	Parafuso de bloqueio do eixo Quadrate	2
174	Parafuso de briquete do eixo deslizante	4
175	Parafuso do eixo deslizante	1
176	Ø 12 Sob a junta da mola	1
177	Calço de raspagem de carne	2
178	Parafuso raspador de carne	1
179	Calço do rolamento de apoio	2
180	Parafuso do rolamento do apoio	2
181	Fecho em aço inoxidável	1
182	Íman	1
183	Interruptor magnético	1
184	Bloco limitado	1
185	Microinterruptor	1
186	Tampa do rolamento do tabuleiro A	1
187	Tampa do rolamento do tabuleiro B	1
188	Calço do rolamento de apoio	1
189	Vedante do óleo	1
190	Barra de aço inoxidável	1
191	Parafuso de fixação para suporte de tabuleiro	1

## Precauções

- O aparelho só deve ser manuseado por pessoas altamente qualificadas que sigam as medidas de segurança descritas neste manual.
- Em caso de rotação do pessoal, deve ser fornecida formação prévia.
- O aparelho está equipado com dispositivos de segurança em pontos perigosos. No entanto, recomenda-se que não toque na lâmina nem nos componentes móveis.
- Antes de iniciar as operações de manutenção, desligue a fonte de alimentação.
- Avalie cuidadosamente os riscos residuais quando os dispositivos de proteção forem removidos para limpeza e manutenção.
- A limpeza e a manutenção requerem uma grande concentração.
- É absolutamente necessário um controlo regular do cabo de alimentação. Um cabo desgastado ou danificado pode expor os utilizadores a um grande risco de choque elétrico.
- Se o dispositivo apresentar anomalias, não o utilize nem tente repará-lo: contacte o fornecedor.
- Não utilize o aparelho para produtos congelados, carne, peixe com ossos ou quaisquer outros produtos além de alimentos.
- **Quando lidar com uma pequena porção de carne, não utilize o aparelho sem utilizar o empurrador de carne.**
- **Não se coloque numa posição perigosa, a lâmina pode causar lesões.**



- O fabricante e/ou o vendedor não são responsáveis nos seguintes casos:
  - se o aparelho tiver sido manuseado por pessoal não autorizado;
  - se algumas peças tiverem sido substituídas por peças sobressalentes não originais;
  - se as instruções incluídas neste manual não forem seguidas com precisão;
  - se o cortador não tiver sido limpo e lubrificado com os produtos certos.

## Sistema de segurança instalado

### Sistema de segurança mecânica

O sistema de segurança mecânica do aparelho descrito neste manual está em conformidade com as directivas CE 2006/42 e com a norma EN 1974. O sistema de segurança inclui:

- protetor da lâmina
- anel
- tampa da lâmina
- empurrador de carne
- botão empurrador de carne com porca de anel e espaçador
- cobertura de mão na bandeja de alimentos

### Sistema de segurança elétrica

O aparelho está equipado com:

- um micro-interruptor que pára o aparelho caso o tirante do protetor da lâmina seja removido; o micro-interruptor impede o reinício do aparelho se o protetor não tiver sido colocado na posição de desligado.
- um relé na caixa de controlo que requer o reinício do aparelho quando ocorre um corte de energia.

Embora o aparelho da versão CE esteja equipado com proteções elétricas e mecânicas (quando o aparelho está a funcionar e para operações de manutenção e limpeza), ainda existem RISCOS RESIDUAIS que não podem ser eliminados completamente; estes riscos são especificados neste manual em **"AVISO! / PERIGO! / ATENÇÃO!"**. A lâmina e outras peças da máquina podem causar cortes e lesões.

## Preparação antes da utilização

- Retire todas as embalagens e embalagens de protecção.
- Verifique se o dispositivo está em boas condições e com todos os acessórios. Em caso de entrega incompleta ou danificada, contacte imediatamente o fornecedor. Neste caso, não utilize o dispositivo.
- Limpe os acessórios e o aparelho antes da utilização (Consulte ==> Limpeza e manutenção).
- Certifique-se de que o aparelho está completamente seco.
- Coloque o aparelho numa superfície horizontal, estável e resistente ao calor que seja segura contra salpicos de água.
- Guarde a embalagem se pretender guardar o seu aparelho no futuro.
- Guarde o manual do utilizador para referência futura.

**NOTA!** Devido a resíduos de fabrico, o aparelho pode emitir um odor ligeiro durante as primeiras utilizações. Isto é normal e não indica qualquer defeito ou perigo. Certifique-se de que o aparelho está bem ventilado.

## Instalação ou montagem e desmontagem

As operações de montagem ou desmontagem do aparelho são realizadas com o aparelho parado e desligado da fonte de alimentação.

**ATENÇÃO!** Qualquer trabalho de instalação, manutenção e reparação deve ser realizado apenas por um técnico qualificado e autorizado.

### Afiador (Fig. 5 na página 6)

1. Fixe o módulo de afiação de forma a que a lâmina não se mova entre as rodas.
2. Fixe o dispositivo de afiação à máquina apertando o suporte. Certifique-se de que o dispositivo de afiação está bem fixo antes de utilizar a máquina.

**NOTA!** O dispositivo de afiação está equipado com um interruptor de segurança. Se o dispositivo de afiação não estiver devidamente ligado, não poderá utilizar o aparelho.

### Proteção da mão (Fig. 6 na página 6)

1. Coloque ambos os parafusos no carrinho.
2. Fixe a protecção da mão.
3. Coloque as duas anilhas sobre os parafusos brancos.
4. Aparafuse as duas porcas de cúpula.

**NOTA!** É aconselhável não utilizar o aparelho se a protecção de mão não estiver fixa conforme indicado! Estas são características de segurança que irão evitar possíveis lesões. Se não fixar estas funcionalidades, haverá risco de lesão.

## Instruções de funcionamento

O aparelho tem de ser instalado numa mesa de trabalho adequada às suas dimensões gerais indicadas nas "Especificações técnicas"; por conseguinte, tem de ser adequadamente grande, bem nivelado, seco, liso, resistente, estável e colocado a uma altura de 80 cm do chão.

Além disso, a máquina tem de ser instalada numa divisão com humidade máxima de 75% à temperatura entre 5 °C e 35 °C, ou seja, num ambiente que não contribua para a falha do aparelho.

**IMPORTANTE!** Todas as peças (empurrador de carne, tampa de mão, afiador de lâmina) devem ser instaladas, montadas e fixadas antes da operação.

- Posicione o aparelho de forma a que o interruptor ligar/desligar fique virado para o utilizador.
- Se o afiador da lâmina não tiver sido instalado, proceda da seguinte forma:
  - Posicione o afiador da lâmina no seu suporte para que a lâmina não se estenda entre as engrenagens.
  - Aperte o parafuso de segurança no afiador da lâmina.
  - Nota! O aparelho está equipado com um interruptor de segurança e desliga-se automaticamente se o dispositivo de afiação for removido)
- Empurre a ficha para dentro da tomada de parede.
- Rode o botão com a escala graduada para a espessura de corte pretendida.
- Ligue o aparelho premindo o botão "WHITE (I)" do interruptor ON/OFF.
- Coloque o produto alimentar no carrinho e ajuste o grampo para manter o produto firmemente no lugar. Certifique-se de que o produto está posicionado contra a placa de paragem.
- Assim que o produto tiver sido cortado, desligue o aparelho premindo o botão "BLACK (O)" do interruptor ON/OFF.

- Rode o seletor de espessura para "0".

### Como bloquear o cortador (Fig. 7 na página 6)

1. Rode o botão no sentido contrário ao dos ponteiros do relógio.
2. Continue a rodar o botão até que fique completamente solto.
3. Mova o carrinho para a posição adequada, o cortador será bloqueado automaticamente.

### Como desbloquear o cortador (Fig. 8 na página 6)

Rode o botão no sentido dos ponteiros do relógio para desbloquear o cortador. O botão deve ser completamente rodado para apertar o carrinho.

### Carregamento e fatiamento de alimentos

**AVISO! Os produtos a serem cortados devem ser carregados na bandeja de alimentos apenas quando o botão rotativo de espessura estiver na posição "0". Preste atenção à lâmina e às extremidades afiadas.**

O procedimento é o seguinte:

- depois de o produto ter sido carregado na bandeja de alimentos e colocado contra o prato, pare-o com o braço fornecido com pontos de prensão;
- ajuste o botão rotativo de espessura de modo a obter a espessura de corte desejada;
- para evitar acidentes, o operador tem de ficar virado para a máquina e adotar uma posição correta: coloque a mão em anel no empurrador de carne e, em seguida, a esquerda ao lado do defletor (**não toque na lâmina**); o corpo tem de estar perpendicular à superfície de trabalho (consulte a Fig. 9 na página 7).

**AVISO! Preste a máxima atenção: nenhuma parte do seu corpo deve entrar em contacto com a lâmina (ver Fig. 10 na página 7);**

- prima o botão de ligação "I";
- Empurre suavemente o carrinho (tabuleiro de alimentos + empurrador de carne + caule) na direção da lâmina sem exercer pressão sobre os alimentos com o empurrador de carne, uma vez que têm a sua própria força de gravidade que exerce pressão sobre o medidor de espessura. A lâmina cortará facilmente alimentos e o aparelho será orientado pelo defletor na placa coletora (ver Fig. 11 na página 7);
- não utilize o aparelho sem alimentos;
- depois de cortar alimentos, coloque o botão rotativo da espessura na posição "0" e desligue o aparelho premindo o botão "0" do interruptor ON/OFF;
- reafie a lâmina assim que as fatias apresentarem uma superfície áspera ou desfiada e o corte se tornar difícil (Consulte ==> "Afiar a lâmina" em "Instruções de funcionamento").

### Afiar a lâmina

**AVISO! Antes de prosseguir com o afiamento da lâmina, mantenha-se atento aos RISCOS RESIDUAIS (Consulte ==> Sistema de segurança instalado) que se referem ao perigo de ferimentos se as instruções abaixo não forem seguidas.**

- A lâmina deve ser afiada periodicamente e assim que ficar romba; as instruções detalhadas abaixo devem ser seguidas:
- desligue a fonte de alimentação;
  - coloque o botão rotativo de espessura ajustando a placa de

espessura na posição "0";

- Limpe a lâmina com precisão com álcool para remover a gordura;
- Desaperte o botão de bloqueio do afiador (10, Fig. 12 na página 7), levante (a) o afiador (1, Fig. 12 na página 7) até à posição de bloqueio e rode-o 180°.

Em seguida, deixe-a deslocar-se até à extremidade para que a lâmina fique posicionada entre os dois afiadores. Bloqueie o botão;

- Ligue o cortador premindo o botão "I" (ON);
- Prima o botão pequeno (13, Fig. 11 na página 7), deixe a lâmina rodar contra o afiador durante 30/40 seg. para produzir uma rebarba afiada na extremidade da lâmina;
- Prima os botões em simultâneo durante 3/4 segundos (11 e 12, Fig. 14 na página 7) e deixe-os em simultâneo;
- Recomenda-se a limpeza dos afiadores na extremidade do afiador (Ver ==> Limpeza dos afiadores);
- Depois de concluir a afiação, volte a colocar o corte na sua definição original com o procedimento inverso.
- Após afiar, a lâmina deve ser limpa (Ver ==> Lâmina, protetor da lâmina e limpeza do anel)

**NOTA: Não prolongue a operação de rebarbamento para além de 3/4 seg. para evitar a torção perigosa da extremidade de corte da lâmina.**

**A lâmina deve ser substituída quando não puder ser mais afiada ou quando a folga entre a extremidade da lâmina e o protetor da lâmina exceder 6 mm.**

### Limpeza e manutenção

- **ATENÇÃO!** Desligue sempre o aparelho da fonte de alimentação e arrefeça antes de armazenar, limpar e fazer a manutenção.
- Não utilize jacto de água ou produto de limpeza a vapor para limpar e não empurre o aparelho debaixo de água, uma vez que as peças ficarão molhadas e poderá resultar em choque eléctrico.
- Se o aparelho não for mantido em bom estado de limpeza, tal pode afectar adversamente a vida útil do aparelho e resultar numa situação perigosa.
- Os resíduos de alimentos devem ser limpos regularmente e removidos do aparelho. Se o aparelho não for limpo correctamente, reduzirá a sua vida útil e poderá resultar em condições perigosas durante a utilização.
- **PERIGO DE FERIMENTOS!** Deve ter-se cuidado ao manusear as lâminas de corte afiadas durante a limpeza.
- **AVISO! Preste atenção aos riscos residuais devido a cortes e/ou arestas afiadas. Use luvas de proteção (não fornecidas).**

### Limpeza

- Limpe a superfície exterior arrefecida com um pano ou esponja ligeiramente humedecida com uma solução de sabão suave.
- Por motivos de higiene, o aparelho deve ser limpo antes e depois da utilização.
- Evite o contacto de água com os componentes eléctricos.
- Nunca mergulhe o aparelho em água ou outros líquidos.
- Nunca utilize agentes de limpeza agressivos, esponjas abrasivas ou agentes de limpeza que contenham cloro. Não utilize palha-de-aço, utensílios metálicos ou objetos afiados ou pontiagudos para limpar. Não utilize gasolina ou solventes!



- A limpeza do aparelho deve ser realizada pelo menos uma vez por dia ou com maior frequência, se necessário.
- A limpeza deve ser extremamente precisa para as peças do aparelho que estejam direta ou indiretamente em contacto com alimentos.
- Coloque o botão rotativo de espessura ajustando a placa de espessura na posição "0".

### Limpeza do tabuleiro de alimentos

(Fig. 15 na página 8)

O carrinho (tabuleiro de alimentos + braço + haste) é facilmente removível:

- coloque o botão rotativo de espessura na posição "0" (5);
- colocar o carrinho (13) no final da sua execução (a) perto dos controlos;
- desaperte o parafuso (14), faça deslizar o carrinho para cima (b);
- depois de remover o carrinho, é possível limpar com precisão o tabuleiro de alimentos com água quente e detergente neutro (pH 7).

### Limpeza da lâmina, protetor da lâmina e anel

Retire a tampa do protetor da lâmina desparafusando o pino na parte de trás do aparelho (Fig. 16 na página 8).

**AVISO! A limpeza da lâmina deve ser realizada com um pano molhado e luvas de proteção (não fornecidas).**

Para limpar a superfície oposta da lâmina, é necessário remover a lâmina.

A lâmina deve ser removida da seguinte forma (consulte a Fig. 17 na página 8):

- desmontar o protetor da lâmina;
- retire o afiador (a) e retire a lâmina do protetor do anel da lâmina rodando o botão rotativo de espessura;
- desaperte os 3 ou 4 parafusos (15) (de acordo com o modelo) que fixam a lâmina;
- Retire a lâmina diretamente.

**AVISO! Preste atenção aos riscos residuais devido a cortes e/ou arestas afiadas. Use luvas de proteção (não fornecidas).**

O protetor da lâmina deve ser limpo com água quente e detergente neutro.

### Limpeza do afiador

- A operação de limpeza do afiador é realizada esfregando os moles de moagem com uma escova. Os moles devem ser colocados na posição de segurança, o que significa que devem ser virados para o lado oposto à lâmina.

### Limpeza do deflector

- Para remover o deflector, desaperte os dois parafusos (16) do deflector (consulte a Fig. 18 na página 8).
- Limpe o deflector com água quente e detergente neutro.

### Manutenção

- Verifique o funcionamento do aparelho regularmente para evitar acidentes graves.
- Se verificar que o aparelho não está a funcionar correctamente ou que existe um problema, pare de o utilizar, desligue-o e contacte o fornecedor.
- Todos os trabalhos de manutenção, instalação e reparação devem ser realizados por técnicos especializados e autorizados, ou recomendados pelo fabricante.

- Coloque o botão rotativo de espessura ajustando a placa de espessura na posição "0".
- Contacte o fabricante ou o seu agente de assistência para qualquer substituição.

### Correia

A correia não deve ser ajustada. Tem de ser substituído após 3 ou 4 anos.

### Pés

Os pés podem deteriorar-se e perder a elasticidade, reduzindo assim a estabilidade do aparelho. Neste caso, têm de ser substituídos.

### Cabo de alimentação

Verifique periodicamente o cabo de alimentação quanto a quaisquer sintomas de desgaste. Neste caso, tem de ser substituído.

### Lâmina

Verifique se a lâmina não perde mais de 10 mm do seu diâmetro original. Neste caso, tem de ser substituído.

### Afiador - moagem de moles

Verifique se os moles de moagem retêm a sua propriedade abrasiva durante as operações de afiação. Caso contrário, deve ser substituído para evitar danos na lâmina.

### Lubrificação de guias deslizantes

Ocasionalmente, verta algumas gotas de óleo sobre a guia deslizante redonda ao longo da qual o carro se move para a frente e para trás. Esta operação pode ser realizada através da abertura (ÓLEO) junto ao botão rotativo de espessura.

### Etiqueta do interruptor ON/OFF

Se as etiquetas do interruptor ON/OFF tiverem sido danificadas, neste caso, tem de ser substituída.

### Transporte e armazenamento

- Antes de armazenar, certifique-se sempre de que o aparelho foi desligado da fonte de alimentação e arrefecido completamente.
- Guarde o aparelho num local fresco, limpo e seco.
- Nunca coloque objectos pesados sobre o aparelho, pois isso pode danificá-lo.
- Não desloque o aparelho enquanto estiver em funcionamento. Desligue o aparelho da fonte de alimentação quando o deslocar e mantenha-o na parte inferior.
- Deve ter-se especial cuidado ao mover ou transportar a máquina devido ao seu peso pesado. Com pelo menos 2 pessoas ou a utilizar um carrinho. Desloque a máquina devagar, com cuidado e nunca incline mais de 45°.

### Resolução de problemas

Se o aparelho não funcionar correctamente, verifique a solução na tabela abaixo. Se continuar a não conseguir resolver o problema, contacte o fornecedor/prestador de serviços.

Problema	Causa possível	Solução possível
O aparelho não corta uniformemente	Lâmina romba	Afiar a lâmina
	Aparelho sujo	Limpe o aparelho
O aparelho pára de cortar	Motor sobreaquecido	Deixe a máquina arrefecer durante um longo período de tempo. O termóstato de segurança do motor irá repor-se automaticamente.
O chassis não desliza	Barra deslizante suja	Limpe a barra deslizante e lubrifique com vaselina
	Alguns alimentos aderem à lâmina.	Desligue o aparelho e retire-o da tomada. Deixe-o parar completamente. Remova qualquer bloqueio. Limpe a lâmina com um pano húmido.
A lâmina pára quando o produto está a ser cortado	Correia em V gasta ou suja	Contacte o fornecedor.

## Garantia

Qualquer defeito que afecte a funcionalidade do aparelho que se torne aparente no prazo de um ano após a compra será reparado através de reparação ou substituição gratuita, desde que o aparelho tenha sido utilizado e mantido de acordo com as instruções e não tenha sido utilizado de forma abusiva ou indevida. Os seus direitos legais não são afetados. Se o aparelho for reclamado ao abrigo da garantia, indique onde e quando foi adquirido e inclua um comprovativo de compra (por exemplo, recibo).

De acordo com a nossa política de desenvolvimento contínuo de produtos, reservamo-nos o direito de alterar as especificações do produto, embalagem e documentação sem aviso prévio.

## Eliminação e ambiente



Ao desativar o aparelho, o produto não deve ser eliminado juntamente com outros resíduos domésticos. Em vez disso, é da sua responsabilidade eliminar os seus resíduos de equipamento entregando-os num ponto de recolha designado.

O incumprimento desta regra pode ser penalizado de acordo com os regulamentos aplicáveis sobre eliminação de resíduos. A recolha e reciclagem separadas do seu equipamento de resíduos no momento da eliminação ajudarão a conservar os recursos naturais e a garantir que são reciclados de forma a proteger a saúde humana e o ambiente.

Para mais informações sobre onde pode depositar os seus resíduos para reciclagem, contacte a sua empresa local de recolha de resíduos. Os fabricantes e importadores não assumem a responsabilidade pela reciclagem, tratamento e eliminação ecológica, quer diretamente quer através de um sistema público.

## Eliminação da máquina

### Colocar a máquina fora de serviço

Se, por algum motivo, for necessário colocar a máquina fora de serviço, certifique-se de que ninguém a pode utilizar: desligue-a da corrente eléctrica e elimine quaisquer ligações eléctricas.

## Estimado cliente:

Gracias por comprar este electrodoméstico HENDI. Lea atentamente este manual del usuario, prestando especial atención a las normativas de seguridad descritas a continuación, antes de instalar y utilizar este aparato por primera vez.

## Instrucciones de seguridad





- Utilice el aparato únicamente para el fin para el que fue diseñado, tal como se describe en este manual.
- El fabricante no se hace responsable de ningún daño causado por un funcionamiento incorrecto y un uso inadecuado.
-  ¡PELIGRO! ¡RIESGO DE DESCARGA ELÉCTRICA! No intente reparar el aparato usted mismo. No sumerja las piezas eléctricas del aparato en agua u otros líquidos. Nunca sostenga el aparato bajo el agua corriente.
- ¡NUNCA UTILICE UN APARATO DAÑADO! Compruebe regularmente si hay daños en las conexiones eléctricas y el cable. Si está dañado, desconecte el aparato de la fuente de alimentación. Las reparaciones solo deben ser realizadas por un proveedor o persona cualificada para evitar peligros o lesiones.
- ¡ADVERTENCIA! Al colocar el aparato, coloque el cable de alimentación de forma segura si es necesario para evitar tirones accidentales, daños, contacto con la superficie térmica o riesgo de tropiezo.
- ¡ADVERTENCIA! Mientras el enchufe esté en la toma de corriente, el aparato estará conectado a la fuente de alimentación.
- ¡ADVERTENCIA! Apague SIEMPRE el aparato antes de desconectarlo de la fuente de alimentación, de la limpieza, del mantenimiento o del almacenamiento.
- Conecte el aparato únicamente a una toma de corriente con la tensión y frecuencia mencionadas en la etiqueta del aparato.
- No toque el enchufe/las conexiones eléctricas con las manos húmedas o mojadas.
- Mantenga el aparato y el enchufe/las conexiones eléctricas alejados del agua y otros líquidos. Si el aparato cae al agua, retire inmediatamente las conexiones de la fuente de alimentación. No utilice el aparato hasta que un técnico certificado lo haya comprobado. Si no se siguen estas instrucciones, se producirán riesgos potencialmente mortales.
- Conecte la fuente de alimentación a una toma de corriente de fácil acceso para poder desconectar el aparato inmediatamente en caso de emergencia.
- Asegúrese de que el cable no entre en contacto con objetos afilados o calientes y manténgalo alejado del fuego abierto. Nunca tire del cable de alimentación para desenchufarlo de la toma; tire siempre del enchufe en su lugar.
- Nunca lleve el aparato con el cable.
- Nunca intente abrir la carcasa del aparato usted mismo.
- No introduzca objetos en la carcasa del aparato.
- Nunca deje el aparato sin supervisión durante su uso.
- Este aparato debe ser utilizado por personal formado en la cocina del restaurante, comedores o personal del bar, etc.
- Este aparato no debe ser utilizado por personas con capacidades físicas, sensoriales o mentales reducidas, ni por personas que carezcan de experiencia y conocimientos.
- Este aparato no debe ser utilizado por niños bajo ninguna



circunstancia.

- Mantenga el aparato y sus conexiones eléctricas fuera del alcance de los niños.
- Nunca utilice accesorios ni dispositivos adicionales que no sean los suministrados con el aparato o recomendados por el fabricante. De lo contrario, podría suponer un riesgo para la seguridad del usuario y dañar el aparato. Utilice únicamente piezas y accesorios originales.
- No utilice este aparato mediante un temporizador externo o un sistema de control remoto.
- No coloque el aparato sobre un objeto calefactor (gasolina, electricidad, cocina de carbón, etc.).
- No cubra el aparato en funcionamiento.
- No coloque ningún objeto encima del aparato.
- No utilice el aparato cerca de llamas abiertas, materiales explosivos o inflamables. Utilice siempre el aparato sobre una superficie horizontal, estable, limpia, resistente al calor y seca.
- El aparato no es adecuado para su instalación en zonas en las que se pueda utilizar un chorro de agua.
- Deje un espacio de al menos 20 cm alrededor del aparato para que se ventile durante el uso.
- **¡ADVERTENCIA!** Mantenga todas las aberturas de ventilación del aparato libres de obstrucciones.

### Instrucciones especiales de seguridad

- Este aparato no está diseñado para uso doméstico.
- No utilice el aparato sin carga para evitar el sobrecalentamiento.
- **¡PRECAUCIÓN!** Apague SIEMPRE la máquina y desconecte la fuente de alimentación antes de tocar cualquier pieza motorizada.
- **¡ADVERTENCIA!** No intente omitir ningún enclavamiento de seguridad.
- Si el cable de alimentación está dañado, debe ser reemplazado por el fabricante, su agente de servicio o personas calificadas similares para evitar riesgos.
- Este aparato no debe utilizarse para cortar alimentos congelados, carne o pescado con hueso, etc.
- No utilice el aparato antes de montarlo correctamente con la cuchilla, el protector de la cuchilla y el soporte para alimentos.
- **¡ADVERTENCIA!** Mantenga SIEMPRE las manos, el cabello largo y la ropa lejos de las partes móviles.
-  **¡PRECAUCIÓN!** Desenchufe antes de limpiar, realizar tareas de mantenimiento o reparación.
-  **¡ADVERTENCIA!** Mantenga las manos alejadas de la pieza móvil y la cuchilla de corte.
-  **¡PRECAUCIÓN!** ¡Se requiere el manejo de dos personas!
-  **¡PRECAUCIÓN!** Lea el manual de instrucciones antes de utilizar, limpiar o realizar el mantenimiento.

### Uso previsto

- Este aparato está diseñado para su uso en aplicaciones comerciales, por ejemplo, en cocinas de restaurantes, cafeterías, hospitales y empresas comerciales como panaderías, carnicerías, etc., pero no para la producción masiva continua de alimentos.
- El aparato está diseñado solo para cortar alimentos, p. ej., carnes, queso, panes, etc. Cualquier otro uso puede provocar daños en el aparato o lesiones personales.
- El uso del aparato para cualquier otro fin se considerará un uso indebido del dispositivo. El usuario será el único responsable del uso indebido del dispositivo.

### Instalación de conexión a tierra

Este aparato está clasificado como **protección de clase I** y debe conectarse a una toma de tierra protectora. La conexión a tierra reduce el riesgo de descarga eléctrica al proporcionar un cable de escape para la corriente eléctrica.

Este aparato está equipado con un cable de alimentación con enchufe de conexión a tierra o conexiones eléctricas con cable de conexión a tierra. Las conexiones deben estar correctamente instaladas y conectadas a tierra.

### Partes principales del producto

(Fig. 1 de la página 4)

1. Afilador de cuchillas
2. Placa de tope
3. Transporte
4. Interruptor de encendido/apagado [Blanco (I)]: ENCENDIDO; Negro (O): DESACTIVADO]
5. Esfera de grosor de corte
6. Abrazadera del producto
7. Protector de la hoja
8. Hoja
9. Bloqueo del carro
10. Perno de protección de la hoja (no mostrado)

**Observación:** El contenido de este manual se aplica a todos los elementos enumerados a menos que se especifique lo contrario. El aspecto puede variar con respecto a las ilustraciones mostradas.

### Diagrama de circuito

210000, 210017, 210031, 210048, 210086, 970294

(Fig. 2 en la página 4)

- A. Motor
- B. Transformador
- C. Condensador
- D. Conexión a tierra de protección (conexión a tierra)
- E. En directo
- F. Neutro
- G. Interruptor
- H. Relé
- I. Luz indicadora
- J. Corte térmico
- K. Microinterruptor

## Diagrama detallado con lista de piezas

210000, 210031, 210048, 210086, 970294

(Fig. 3 en la página 5)

N.º de pieza	Nombre de la pieza	Cantidad
1	Adjuntor	1
2	Cartón activo	1
3	Salvador de alimentos	1
4	Disco protector de la hoja	1
5	Hoja	1
6	Anillo de protección de la hoja	1
7	Soporte de bandeja	1
8	Alimentación y brazo fijo	1
9	Casquillo de brazo fijo	1
10	Mango de brazo fijo	1
11	Gránulo de plástico	1
12	Motor	1
13	Soplado del motor	1
14	Clavija de brazo fijo Ø12x185	1
15	Pernos de protección de la hoja	1
16	Rodamiento de bolas 6202	2
17	Rueda de correa de cuchilla Ø66	1
18	Pasador de la rueda de la correa	1
19	CorreaSV.330	2
20	Mantillo de portaobjetos	1
21	Línea de alimentación	1
22	Eje deslizante	1
23	Perilla con báscula	1
24	Junta de resorte	1
25	Leva	1
26	Personal de escultores de levas	1
27	Deslizador	1
28	briquetado del eje deslizante	2
29	Resorte del eje del soporte de remolque	2
30	Eje del soporte de remolque	1
31	Eje cuádruple	1
32	Soporte de remolque	1
33	M8x35Tornillo hexagonal	1
34	Rodamiento de bolas 607	1
35	Mando de la cubierta del soporte de remolque	1
36	Relé	1

37	Condensador	1
38	Retén del condensador	1
39	Mantillo de botones	1
40	Interruptor de botón	1
41	Placa base	1
42	Raspador de carne	1
43	Mantillo afilador	1
44	Base del subconjunto del afilador	1
45	Base del afilador montada	1
46	Botón del afilador	2
47	Rueda de rectificado fino Ø 45	1
48	Rueda de rectificado crudo Ø45	1
49	Pasador de la piedra frotadora	2
50	Primavera	2
51	Pasador del soporte del afilador	1
52	Botón de apriete del afilador	1
53	Mandril activo de tablero	1
54	Pie de goma	4
55	Pasador del anillo de protección de la hoja	2
56	Tabla de bloqueo de carne	1
57	Soporte del eje deslizante	2
58	Rueda de correa pequeña del motor	1
59	Controlador de portaobjetos	1
60	Ajuste de la rueda de la correa	1
61	Ajuste del afilador	1
62	Ø15 Junta de resorte para cojinete	1
63	Ø15 Junta de resorte para cojinete	1
64	Tuerca de cabeza cuadrada de disco protector de cuchilla	1
65	Perno de la manija del brazo fijo	1
66	Perno deflector de dedo	2
67	Tuerca del deflector de los dedos	2
68	Perno de la perilla del soporte	1
69	Junta de resorte Undee	1
70	Perno impactado del motor	1
71	Cuña para raspar carne	2
72	Perno rascador de carne	2
73	Perno de la abrazadera de fijación del condensador	1
74	Cubierta del cojinete de la bandeja A	1
75	Soporte para tabla de carne	1

ES



76	Cubierta del cojinete de la bandeja B	1
77	Cabezal avellanado empo- trado transversal M6x12	2
78	Perno de briquete del eje deslizando	4
79	Tornillo de bloqueo del eje Quadrate	2
80	Perno de ajuste deslizando	1
81	Imán	1
82	Interruptor magnético	1
83	Bloque de aluminio	1
84	Microinterruptor	1
85	Cierre de acero inoxidable	1
86	Bloque limitado	1
87	Barra de acero inoxidable	1
88	Tornillo de fijación para soporte de bandeja	1
89	Sello de aceite	1

210017

(Fig. 4 de la página 5)

N.o de pieza	Nombre de la pieza	Cantidad
101	Adjuntor	1
102	Cartón activo	1
103	Salvador de alimentos	1
104	Disco de protección de la cuchilla	1
105	hoja	1
106	Anillo de protección de la hoja	1
107	Soporte de bandeja	1
108	Brazo fijo para alimentos	1
109	Casquillo de brazo fijo	1
110	Mango	1
111	Gránulo de plástico	1
112	Motor	1
113	Soplado del motor	1
114	Línea de alimentación	1
115	Pernos de protección de la hoja	1
116	Cojinete de bolas 6204	2
117	Rueda de la correa	1
118	Pasador de la rueda de la correa	1
119	Correa SV.400	2
120	Base de soporte	1
121	Cubierta de cable	1
122	Raspador	1

123	Mantillo de botones	1
124	Interruptor de botón	1
125	Condensador	1
126	Retén del condensador	1
127	Tornillo del personal orientado	1
128	Perilla con báscula	1
129	Junta de resorte	1
130	Cam 300	1
131	Placa base	1
132	Pasador osculante de leva	1
133	Eje deslizando	1
134	Deslizador	1
135	Pie de goma	4
136	briquetado del eje deslizando	2
137	Relé	1
138	Resorte del eje deslizando	2
139	Eje deslizando del soporte de remolque	1
140	Eje cuádruple	1
141	Soporte de remolque	1
142	Botón del soporte de remolque	1
143	Mantillo afilador	1
144	Botón	2
145	Rueda de rectificado fino Ø 45	1
146	Pasador de la rueda de limpieza de la fresa	2
147	Resorte de la rueda de limpieza de la fresa	2
148	Rueda de rectificado crudo Ø 45	2
149	Botón de apriete del afilador	1
150	Base de soporte del anillo exterior	1
151	Rueda de Ø 4.751	1
152	Pasador de la piedra frotadora	1
153	Base del subconjunto del afilador	1
154	pasador del anillo de guar- nición de la hoja	2
155	Pasador de la bandeja de alimentos	1
156/ 156A	Tabla de bloqueo de carne	1
157	Soporte del eje deslizando	1
158	Rueda de correa pequeña del motor	1
159	Rueda de transmisión de portaobjetos	1
160	Mango del soporte de remolque	1

ES



161	Eje deslizante608	1
162	Ajuste de la rueda de la correa	1
163	Ajuste del afilador	1
164	Ø 20 Junta de resorte para cojinete	1
165	Ø 47 Junta de resorte para orificio	1
166	Tuerca de cabeza cuadrada de disco protector de cuchilla	1
167	Perno de la manija del brazo fijo	1
168	Perno deflector de dedo	2
169	Tuerca del deflector de los dedos	2
170	Perno de la perilla del soporte	1
171	Tuerca del mando del soporte	1
172	Perno inferior del soporte	1
173	Tornillo de bloqueo del eje Quadrate	2
174	Perno de brique de eje deslizante	4
175	Perno del eje deslizante	1
176	Ø 12 Junta debajo del muelle	1
177	Cuña para raspar carne	2
178	Perno rascador de carne	1
179	Cuña del cojinete de fulcro	2
180	Perno del cojinete del fulcro	2
181	Cierre de acero inoxidable	1
182	Imán	1
183	Interruptor magnético	1
184	Bloque limitado	1
185	Microinterruptor	1
186	Cubierta del cojinete de la bandeja A	1
187	Cubierta del cojinete de la bandeja B	1
188	Cuña del cojinete de fulcro	1
189	Sello de aceite	1
190	Barra de acero inoxidable	1
191	Tornillo de fijación para soporte de bandeja	1

## Precauciones

- El aparato solo debe ser manipulado por personal altamente cualificado que siga las medidas de seguridad descritas en este manual.
- En caso de rotación de personal, se debe proporcionar formación con antelación.
- El aparato está equipado con dispositivos de seguridad en puntos peligrosos. Sin embargo, se recomienda no tocar la hoja ni los componentes móviles.
- Antes de iniciar las operaciones de mantenimiento, desconecte la fuente de alimentación.
- Evalúe cuidadosamente los riesgos residuales cuando retire

los dispositivos de protección para su limpieza y mantenimiento.

- La limpieza y el mantenimiento requieren una gran concentración.
- Es absolutamente necesario un control regular del cable de alimentación. Un cable deshilachado o dañado puede exponer a los usuarios a un gran riesgo de descarga eléctrica.
- Si el dispositivo muestra anomalías, no lo utilice ni intente repararlo: póngase en contacto con el proveedor.
- No utilice el aparato para productos congelados, carne, pescado con huesos ni ningún otro producto que no sea comida.
- **Cuando trabaje con una pequeña porción de carne, no utilice el aparato sin utilizar el empujador de carne.**
- **No se ponga de pie en una posición peligrosa, ya que la cuchilla puede causar lesiones.**
- El fabricante y/o el vendedor no son responsables en los siguientes casos:
  - si el aparato ha sido manipulado por personal no autorizado;
  - si algunas piezas se han sustituido por piezas de repuesto no originales;
  - si no se siguen con precisión las instrucciones incluidas en este manual;
  - si el cortador no se ha limpiado y engrasado con los productos adecuados.

## Sistema de seguridad instalado

### Sistema de seguridad mecánica

El sistema de seguridad mecánica del aparato descrito en este manual cumple con las directivas 2006/42 de la CE y la normativa EN 1974. El sistema de seguridad incluye:

- protector de cuchilla
- anillo
- cubierta de la cuchilla
- empujador de carne
- botón pulsador de carne con tuerca anular y espaciador
- cubierta de mano en la bandeja de alimentos

### Sistema de seguridad eléctrica

El aparato está equipado con:

- un microinterruptor que detiene el aparato en caso de que se retire la varilla de unión del protector de cuchilla; el microinterruptor evita que se reinicie el aparato si el protector no se ha colocado en la posición de apagado.
- un relé en la caja de control que requiere reiniciar el aparato cuando se produce un corte de alimentación.

Aunque el aparato de la versión CE se suministra con protecciones eléctricas y mecánicas (cuando el aparato está en funcionamiento y para operaciones de mantenimiento y limpieza), todavía existen RIESGOS RESIDUALES que no se pueden eliminar por completo; estos riesgos se especifican en este manual en "ADVERTENCIA! / ¡PELIGRO! / ¡PRECAUCIÓN!". La cuchilla y otras piezas de la máquina pueden causar cortes y lesiones.

## Preparación antes del uso

- Retire todo el embalaje protector y la envoltura.
- Compruebe que el dispositivo está en buenas condiciones y con todos los accesorios. En caso de entrega incompleta o dañada, póngase en contacto con el proveedor inmediatamente. En este caso, no utilice el dispositivo.



- Limpie los accesorios y el aparato antes de utilizarlos (consulte ==> Limpieza y mantenimiento).
- Asegúrese de que el aparato esté completamente seco.
- Coloque el aparato sobre una superficie horizontal, estable y resistente al calor que sea segura contra salpicaduras de agua.
- Conserve el embalaje si desea guardar su electrodoméstico en el futuro.
- Guarde el manual del usuario para futuras consultas.
- ¡NOTA! Debido a los residuos de fabricación, el aparato puede emitir un ligero olor durante los primeros usos. Esto es normal y no indica ningún defecto o peligro. Asegúrese de que el aparato esté bien ventilado.

## Instalación o montaje y desmontaje

Las operaciones de montaje o desmontaje del aparato se realizan con el aparato detenido y desconectado de la fuente de alimentación.

¡ATENCIÓN! Cualquier trabajo de instalación, mantenimiento y reparación debe ser realizado únicamente por un técnico cualificado y autorizado.

### Afilador (Fig. 5 de la página 6)

1. Fije el módulo de afilado de tal manera que la cuchilla no se mueva entre las ruedas.
2. Fije el dispositivo de afilado a la máquina apretando el soporte. Asegúrese de que el dispositivo de afilado esté bien sujeto antes de utilizar la máquina.

¡NOTA! El dispositivo de afilado está equipado con un interruptor de seguridad. Si el dispositivo de afilado no está bien conectado, no podrá utilizar el aparato.

### Protector de manos (Fig. 6 en la página 6)

1. Coloque ambos tornillos en el carro.
2. Coloque el protector de manos.
3. Coloque las dos arandelas sobre los pernos blancos.
4. Enrosque las dos tuercas del domo.

¡NOTA! Se recomienda que no utilice el aparato si el protector de manos no está colocado según las instrucciones. Estas son características de seguridad que evitarán posibles lesiones. Si no conecta estas características, habrá riesgo de lesiones.

## Instrucciones de funcionamiento

El aparato debe instalarse sobre una mesa de trabajo adecuada para sus dimensiones generales mostradas en "Especificaciones técnicas"; por lo tanto, debe ser adecuadamente grande, bien nivelado, seco, suave, resistente, estable y colocarse a una altura de 80 cm del suelo.

Además, la máquina debe instalarse en una habitación con una humedad máxima del 75 % a una temperatura entre 5 °C y 35 °C, es decir, en un entorno que no contribuya al fallo del aparato.

¡IMPORTANTE! Todas las piezas (empujador de carne, tapa de mano, afilador de cuchillas) deben instalarse, montarse y asegurarse antes de su funcionamiento.

- Coloque el aparato de modo que el interruptor de encendido/apagado quede orientado hacia el usuario.
- Si no se ha instalado el afilador de cuchillas, proceda del modo siguiente:
  - Coloque el afilador de cuchillas en su soporte para que la cuchilla no se extienda entre los engranajes.

- Apriete el tornillo de seguridad del afilador de cuchillas.
- ¡Nota! El aparato está equipado con un interruptor de seguridad y se apagará automáticamente si se retira el dispositivo de afilado)
  - Empuje el enchufe en la toma de pared.
  - Gire el dial con la escala graduada hasta el grosor de corte deseado.
  - Encienda el aparato pulsando el botón "BLANCO (I)" del interruptor de encendido/apagado.
  - Coloque el producto alimenticio en el carro y ajuste la abrazadera para sujetar el producto firmemente en su lugar. Asegúrese de que el producto esté colocado contra la placa de tope.
  - Una vez cortado el producto, apague el aparato pulsando el botón "NEGRO (O)" del interruptor de encendido/apagado.
  - Vuelva a girar el dial de grosor a "0".

### Cómo bloquear la cortadora

(Fig. 7 de la página 6)

1. Gire el mando en sentido contrario a las agujas del reloj.
2. Siga girando el mando hasta que se afloje completamente.
3. Mueva el carro a la posición correcta; la cortadora se bloqueará automáticamente.

### Cómo desbloquear la cortadora

(Fig. 8 de la página 6)

Gire el mando en el sentido de las agujas del reloj para desbloquear la cortadora. El mando debe girarse completamente para apretar el carro.

### Carga y rebanado de alimentos

¡ADVERTENCIA! Los productos que se van a cortar deben cargarse en la bandeja de alimentos solo cuando el mando del dial de grosor esté en la posición "0". Preste atención a la cuchilla y a los bordes afilados.

El procedimiento es el siguiente:

- una vez que el producto se haya cargado en la bandeja de alimentos y se haya colocado contra la placa, deténgalo con el brazo provisto de puntos de agarre;
- ajustar el botón de marcación de grosor para obtener el grosor de corte deseado;
- Para evitar accidentes, el operador debe mirar hacia la máquina y adoptar una posición correcta: coloque la mano anular en el empujador de carne y, a continuación, la izquierda junto al deflector (**no toque la cuchilla**); el cuerpo debe estar perpendicular a la superficie de trabajo (consulte la Fig. 9 en la página 7).

¡ADVERTENCIA! Preste la máxima atención: ninguna parte de su cuerpo debe entrar en contacto con la cuchilla (consulte la Fig. 10 en la página 7);

- pulse el botón de encendido "I";
- empuje suavemente el carro (bandeja de alimentos + empujador de carne + vástago) hacia la cuchilla sin ejercer presión sobre los alimentos con el empujador de carne, ya que tienen su propia fuerza de gravedad que ejerce presión sobre el medidor de grosor. La cuchilla cortará fácilmente los alimentos y el aparato se guiará por el deflector hasta la placa de recogida (consulte la Fig. 11 en la página 7);
- no utilice el aparato sin alimentos;
- una vez cortados los alimentos, coloque el mando de selección de grosor en la posición "0" y apague el aparato pul-

sando el botón "0" del interruptor de encendido/apagado;

- vuelva a afilar la cuchilla tan pronto como los cortes muestren una superficie áspera o deshilachada y el corte se vuelva difícil (consulte ==> "Afilar la cuchilla" en "Instrucciones de funcionamiento").

### Afilar la cuchilla

**¡ADVERTENCIA!** Antes de proceder con el afilado de la cuchilla, permanezca alerta a los **RIESGOS RESIDUALES** (consulte ==> Sistema de seguridad instalado) que se refieren al peligro de lesión si no se siguen las instrucciones que se indican a continuación.

La cuchilla debe afilarse periódicamente y tan pronto como se vuelva roma; deben seguirse las instrucciones detalladas a continuación:

- desconectar la fuente de alimentación;
  - coloque el mando del dial de grosor ajustando la placa de grosor en la posición "0";
  - Limpie la cuchilla con alcohol de forma precisa para eliminar la grasa;
  - Desenrosque la perilla de bloqueo del afilador (10, Fig.12 en la página 7), levante (a) el afilador (1, Fig.12 en la página 7) hasta la posición de bloqueo y gírelo 180°.
- A continuación, deje que se mueva hasta el extremo de modo que la cuchilla quede colocada entre los dos afiladores. Bloquee el mando;
- Encienda la cortadora pulsando el botón "1" (ENCENDIDO);
  - Pulse el botón pequeño (13, Fig.11 en la página 7), deje que la cuchilla gire contra el afilador durante 30/40 seg. para producir una fresa afilada en el borde de la cuchilla;
  - Pulse los botones simultáneamente durante 3/4 segundos (11 y 12, Fig. 14 en la página 7) y, a continuación, déjelos simultáneamente;
  - Se recomienda limpiar los afiladores al final del afilado (consulte ==> Limpieza del afilador);
  - Una vez completado el afilado, vuelva a colocar el corte en su ajuste original con el procedimiento inverso.
  - Después del afilado, la cuchilla debe limpiarse (consulte ==> Limpieza de la cuchilla, el protector de la cuchilla y el anillo)

**NOTA: No prolongue la operación de fresado más de 3/4 de segundo para evitar la torsión peligrosa del filo de corte de la hoja.**

La hoja debe sustituirse cuando no pueda afilarse más o cuando el espacio entre el borde de la hoja y el protector de la hoja supere los 6 mm.

### Limpieza y mantenimiento

- **¡ATENCIÓN!** Desconecte siempre el aparato de la fuente de alimentación y enfríe antes de guardarlo, limpiarlo y realizar el mantenimiento.
- No utilice chorro de agua ni limpiador de vapor para la limpieza y no empuje el aparato bajo el agua, ya que las piezas se mojarán y podrían producirse descargas eléctricas.
- Si el aparato no se mantiene en buen estado de limpieza, esto puede afectar negativamente a su vida útil y provocar una situación peligrosa.
- Los residuos de alimentos deben limpiarse y eliminarse regularmente del aparato. Si el aparato no se limpia correctamente, reducirá su vida útil y puede resultar en una condición peligrosa durante su uso.

- **¡PELIGRO DE LESIONES!** Debe tenerse cuidado al manipular las cuchillas cortantes afiladas durante la limpieza.
- **¡ADVERTENCIA!** Preste atención a los riesgos residuales debidos al corte y/o a los bordes afilados. Use guantes protectores (no suministrados).

### Limpieza

- Limpie la superficie exterior enfriada con un paño o esponja ligeramente humedecido con una solución jabonosa suave.
- Por razones de higiene, el aparato debe limpiarse antes y después de su uso.
- Evite que el agua entre en contacto con los componentes eléctricos.
- Nunca sumerja el aparato en agua u otros líquidos.
- No utilice nunca productos de limpieza agresivos, esponjas abrasivas ni productos de limpieza que contengan cloro. No utilice lana de acero, utensilios metálicos ni objetos afilados o puntiagudos para la limpieza. ¡No utilice gasolina ni disolventes!
- La limpieza del aparato debe realizarse al menos una vez al día o con mayor frecuencia, si es necesario.
- La limpieza debe ser extremadamente precisa para aquellas partes del aparato que estén directa o indirectamente en contacto con alimentos.
- Coloque el mando del dial de grosor ajustando la placa de grosor en la posición "0".

### Limpieza de la bandeja de alimentos (Fig. 15 en la página 8)

El carro (bandeja de alimentos + brazo + vástago) se puede extraer fácilmente:

- ajuste el mando del selector de grosor en la posición "0" (5);
- coloque el carro (13) al final de su recorrido (a) cerca de los controles;
- desenrosque el tornillo (14), deslice el carro hacia arriba (b);
- después de haber retirado el carro, es posible limpiar con precisión la bandeja de alimentos con agua caliente y detergente neutro (pH 7).

### Limpieza de cuchillas, portacuchillas y anillos

Retire la cubierta del protector de la hoja desenroscando el pasador de la parte posterior del aparato (Fig.16 en la página 8).

**¡ADVERTENCIA!** La limpieza de la cuchilla debe realizarse con un paño húmedo y guantes protectores (no suministrados).

Para limpiar la superficie opuesta de la hoja, es necesario retirarla.

La cuchilla debe retirarse de la siguiente manera (consulte la Fig. 17 en la página 8):

- desmontar el protector de la hoja;
- retire el afilador (a) y saque la cuchilla del protector del anillo de la cuchilla girando el mando del dial de grosor;
- afloje los 3 o 4 tornillos (15) (según el modelo) que fijan la hoja;
- Saque la cuchilla directamente.

**¡ADVERTENCIA!** Preste atención a los riesgos residuales debidos al corte y/o a los bordes afilados. Use guantes protectores (no suministrados).

El protector de la cuchilla debe limpiarse con agua caliente y detergente neutro.



### Limpeza del afilador

- La operación de limpieza del afilador se lleva a cabo frotando los lunares de esmerilado con un cepillo. Los lunares deben colocarse en la posición de seguridad, lo que significa que deben girarse hacia el lado opuesto a la hoja.

### Limpeza del deflector

- Para retirar el deflector, desenrosque los dos tornillos (16) del deflector (consulte la Fig. 18 en la página 8).
- Limpie el deflector con agua caliente y detergente neutro.

### Mantenimiento

- Compruebe periódicamente el funcionamiento del aparato para evitar accidentes graves.
- Si ve que el aparato no funciona correctamente o que hay un problema, deje de usarlo, apáguelo y póngase en contacto con el proveedor.
- Todos los trabajos de mantenimiento, instalación y reparación deben ser realizados por técnicos especializados y autorizados, o recomendados por el fabricante.
- Coloque el mando del dial de grosor ajustando la placa de grosor en la posición "0".
- Llame al fabricante o a su agente de servicios para cualquier sustitución.

### Cinturón

La correa no debe ajustarse. Debe sustituirse después de 3 o 4 años.

### Pies

Los pies pueden deteriorarse y perder elasticidad, reduciendo así la estabilidad del aparato. En este caso, deben sustituirse.

### Cable de alimentación

Compruebe periódicamente el cable de alimentación para detectar cualquier síntoma de desgaste. En este caso, debe sustituirse.

ES

### Hoja

Compruebe que la hoja no pierde más de 10 mm de su diámetro original. En este caso, debe sustituirse.

### Afilador: moles de molienda

Compruebe que los lunares de esmerilado conservan su propiedad abrasiva durante las operaciones de afilado. Si no es así, debe sustituirse para evitar daños en la hoja.

### Lubricación de guías deslizantes

De vez en cuando, vierta algunas gotas de aceite en la guía deslizante redonda a lo largo de la cual el carro se mueve hacia adelante y hacia atrás. Esta operación se puede realizar a través de la abertura (OIL) junto al mando del dial de grosor.

### Etiqueta del interruptor de encendido/apagado

Si las etiquetas del interruptor de encendido/apagado están dañadas, en este caso debe sustituirse.

### Transporte y almacenamiento

- Antes de guardarlo, asegúrese siempre de que el aparato se ha desconectado de la fuente de alimentación y se ha enfriado por completo.

- Guarde el aparato en un lugar fresco, limpio y seco.
- Nunca coloque objetos pesados sobre el aparato, ya que podría dañarlo.
- No mueva el aparato mientras esté en funcionamiento. Desconecte el aparato de la fuente de alimentación cuando lo mueva y manténgalo en la parte inferior.
- Debe tenerse especial cuidado al mover o transportar la máquina debido a su peso pesado. Con al menos 2 personas o utilizando un carro. Mueva la máquina lentamente, con cuidado y nunca la incline más de 45°.

### Resolución de problemas

Si el aparato no funciona correctamente, compruebe la solución en la tabla siguiente. Si sigue sin poder resolver el problema, póngase en contacto con el proveedor/proveedor de servicios.

Problema	Causa posible	Posible solución
El aparato no corta uniformemente	Hoja roma	Hoja afilada
	Dispositivo sucio	Limpie el aparato
El aparato deja de rebanar	Motor sobrecalentado	Deje que la máquina se enfríe durante un período prolongado. El termostato de seguridad del motor se restablecerá automáticamente.
El carro no se desliza	Barra deslizante sucia	Limpie la barra deslizante y lubrique con vaselina
	Algunos alimentos se pegan a la cuchilla.	Apague el aparato y desenchúfelo. Deje que se detenga por completo. Elimine cualquier obstrucción. Limpie la cuchilla con un paño húmedo.
La cuchilla se detiene cuando se corta el producto	correa trapezoidal desgastada o sucia	Póngase en contacto con el proveedor.

### Garantía

Cualquier defecto que afecte a la funcionalidad del aparato que se haga evidente en el plazo de un año después de la compra se reparará o sustituirá de forma gratuita siempre que el aparato se haya utilizado y mantenido de acuerdo con las instrucciones y no se haya abusado ni utilizado indebidamente de ninguna manera. Sus derechos legales no se ven afectados. Si el aparato se reclama bajo garantía, indique dónde y cuándo se compró e incluya la prueba de compra (p. ej., recibo).

De acuerdo con nuestra política de desarrollo continuo de productos, nos reservamos el derecho de cambiar las especificaciones del producto, el embalaje y la documentación sin previo aviso.

### Descarte y medio ambiente



Al desmantelar el aparato, el producto no debe desecharse junto con otros residuos domésticos. En su lugar, es su responsabilidad desechar el equipo de desecho entregándolo en un punto de recogida designado. El incumplimiento de esta norma puede ser penalizado de acuerdo con las normativas aplicables sobre eliminación de residuos. La recogida y el reciclaje separados de sus equipos de desecho en el momento de



su elimináciou budú podporovať a konzervovať prírodné zdroje a budú zabezpečovať, aby sa zachovali prírodné zdroje a budú podporovať a konzervovať prírodné zdroje a budú zabezpečovať, aby sa zachovali prírodné zdroje.

Para obtener más información sobre dónde puede depositar sus residuos para su reciclaje, póngase en contacto con su empresa local de recogida de residuos. Los fabricantes e importadores no asumen ninguna responsabilidad por el reciclaje, el tratamiento y la eliminación ecológica, ya sea directamente o a través de un sistema público.

## Eliminación de la máquina

### Poner la máquina fuera de servicio

Si por algún motivo es necesario poner la máquina fuera de servicio, asegúrese de que nadie pueda utilizarla: desconéctela de la red eléctrica y elimine las conexiones eléctricas.

## SLOVENSKÝ

Vážení zákazníci,

Ďakujeme, že ste si zakúpili tento spotrebič HENDI. Pred inštaláciou a prvým použitím spotrebiča si pozorne prečítajte tento návod na použitie, pričom osobitnú pozornosť venujte bezpečnostným predpisom uvedeným nižšie.



## Bezpečnostné pokyny

- Spotrebič používajte iba na určený účel, na ktorý je určený, ako je opísané v tomto návode.
- Výrobca nezodpovedá za žiadne škody spôsobené nesprávnou prevádzkou a nesprávnym použitím.
- NEBEZPEČENSTVO! RIZIKO ZÁSAHU ELEKTRICKÝM PRÚDOM!** Nepokúšajte sa spotrebič opraviť sami. Neponárajte elektrické časti spotrebiča do vody ani iných tekutín. Spotrebič nikdy nedržte pod tečúcou vodou.
- NIKDY NEPOUŽÍVAJTE POŠKODENÝ SPOTREBIČ!** Pravidelne kontrolujte elektrické pripojenia a kábel, či nie sú poškodené. Ak je spotrebič poškodený, odpojte ho od elektrickej siete. Všetky opravy smie vykonávať iba dodávateľ alebo kvalifikovaná osoba, aby sa predišlo nebezpečenstvu alebo zraneniu.
- VAROVANIE!** Pri umiestňovaní spotrebiča v prípade potreby bezpečne vedte napájací kábel, aby ste predišli neúmyselnému ťahaniu, poškodeniu, kontaktu s vyhrievacím povrchom alebo nebezpečenstvu zakopnutia.
- VAROVANIE!** Kým je zástrčka v zásuvke, spotrebič je pripojený k zdroju napájania.
- VAROVANIE!** Pred odpojením od napájania, čistením, údržbou alebo uskladnením spotrebič VŽDY vypnite.
- Spotrebič pripájajte do elektrickej zásuvky iba s napätím a frekvenciou uvedenou na štítku spotrebiča.
- Nedotýkajte sa konektorov/elektrických prípojk mokrymi alebo vlhkými rukami.
- Spotrebič a elektrický zástrčku/pripojenia uchovávajte mimo dosahu vody a iných tekutín. Ak spotrebič spadne do vody, okamžite odpojte prípojky napájania. Spotrebič nepoužívajte, kým ho neskontroluje certifikovaný technik. Nedodržanie týchto pokynov bude mať za následok život ohrožujúce riziká.
- Pripojte napájanie do ľahko dostupnej elektrickej zásuvky, aby ste mohli v prípade núdze spotrebič okamžite odpojiť.
- Dbajte na to, aby sa kábel nedostal do kontaktu s ostrými alebo horúcimi predmetmi a nepribližujte ho k otvorenému ohňu. Nikdy nefahajte za zástrčku.

zásuvky, vždy fahajte za zástrčku.

- Spotrebič nikdy neprenášajte za kábel.
- Nikdy sa nepokúšajte otvoriť kryt spotrebiča sami.
- Do krytu spotrebiča nekladajte žiadne predmety.
- Počas používania nenechávajte spotrebič bez dozoru.
- Tento spotrebič by mal obsluhovať vyškolený personál v kuchyni reštaurácie, jedálne, bary atď.
- Tento spotrebič by nemali obsluhovať osoby so zníženými fyzickými, zmyslovými alebo duševnými schopnosťami, ani osoby s nedostatkovými skúsenosťami a vedomosťami.
- Tento spotrebič by za žiadnych okolností nemali používať deti.
- Spotrebič a jeho elektrické pripojenia uchovávajte mimo dosahu detí.
- Nikdy nepoužívajte príslušenstvo ani žiadne ďalšie zariadenia okrem tých, ktoré sa dodávajú so spotrebičom alebo ktoré odporúča výrobca. V opačnom prípade by mohlo dôjsť k bezpečnostnému riziku pre používateľa a k poškodeniu spotrebiča. Používajte iba originálne diely a príslušenstvo.
- Spotrebič nepoužívajte s externým časovačom alebo diaľkovým ovládaním.
- Spotrebič neumiestňujte na vykurovací predmet (benzín, elektrina, sporák s dreveným uhlím atď.).
- Spotrebič nezakrývajte v prevádzke.
- Na spotrebič neumiestňujte žiadne predmety.
- Spotrebič nepoužívajte v blízkosti otvoreného ohňa, výbušných alebo horľavých materiálov. Spotrebič vždy prevádzkujte na vodovodnom, stabilnom, čistom, teplotvzdornom a suchom povrchu.
- Spotrebič nie je vhodný na inštaláciu na mieste, kde by sa dal použiť vodný prúd.
- Počas používania nechajte okolo spotrebiča priestor aspoň 20 cm na vetranie.
- VAROVANIE!** Všetky vetracie otvory na spotrebiči udržiavajte bez prekážok.

## Špeciálne bezpečnostné pokyny

- Tento spotrebič nie je určený na použitie v domácnosti.
- Spotrebič nepoužívajte bez náplne, aby nedošlo k prehriatiu.
- UPOZORNENIE!** Skôr než sa dotknete akýchkoľvek častí motora, VŽDY vypnite stroj a odpojte napájanie.
- VAROVANIE!** Nepokúšajte sa obísť žiadne bezpečnostné blokovanie.
- Ak je napájací kábel poškodený, musí ho vymeniť výrobca, jeho servisný zástupca alebo podobne kvalifikovaná osoba, aby sa predišlo nebezpečenstvu.
- Tento spotrebič sa nesmie používať na rezanie mrazených potravín, mäsa, rýb a pod.
- Spotrebič nepoužívajte, kým nie je správne zmontovaný s čepeľou, chráničom čepele a držiakom potravín.
- VAROVANIE!** Ruky, dlhé vlasy a oblečenie udržiavajte v dostatočnej vzdialenosti od pohyblivých častí.
-  **UPOZORNENIE!** Pred čistením, údržbou alebo opravou ho odpojte!
-  **VAROVANIE!** Ruky držte mimo pohyblivej časti a rezacej čepele.
-  **UPOZORNENIE!** Vyžaduje sa manipulácia s dvomi osobami!

SK





**UPOZORNENIE!** Pred prevádzkou, čistením alebo údržbou si prečítajte návod na použitie!

## Určené použitie

- Tento spotrebič je určený na komerčné použitie, napríklad v kuchyniach reštaurácií, jedlňách, nemocniciach a komerčných podnikoch, ako sú pekárne, mäsiarne atď., ale nie na nepretržitú masovú výrobu potravín.
- Spotrebič je určený len na krájanie potravín, napr. mäsa, syra, chleba atď. Akékoľvek iné použitie môže viesť k poškodeniu spotrebiča alebo zraneniu osôb.
- Prevádzka spotrebiča na akýkoľvek iný účel sa považuje za nesprávne použitie zariadenia. Používateľ nesie výhradnú zodpovednosť za nesprávne používanie zariadenia.

## Inštalácia uzemnenia

Tento spotrebič je klasifikovaný ako **ochranná trieda I** a musí byť pripojený k ochrannému uzemneniu. Uzemnenie znižuje riziko zásahu elektrickým prúdom zabezpečením únikového drôtu pre elektrický prúd.

Tento spotrebič je vybavený napájacím káblom s uzemňovacou zástrčkou alebo elektrickými pripojeniami s uzemňovacím vodičom. Pripojky musia byť správne nainštalované a uzemnené.

## Hlavné časti výrobku

(Obr. 1 na strane 4)

1. Ostrovadlo čepele
2. Zastavovacia doska
3. Nosič
4. Vypínač [biela (I): ZAP., čierna (O): VYPNUTÉ]
5. Volič hrúbky rezu
6. Svorka produktu
7. Chránič čepele
8. Čepet
9. Zámok nosiča
10. Skrutka chrániča čepele (nie je zobrazená)

**Poznámka:** Obsah tejto príručky sa vzťahuje na všetky uvedené položky, pokiaľ nie je uvedené inak. Vzhľad sa môže líšiť od zobrazených ilustrácií.

SK

## Schéma okruhu

210000, 210017, 210031, 210048, 210086, 970294

(obr. 2 na strane 4)

- A. Motor
- B. Transformátor
- C. Kondenzátor
- D. Ochranné uzemnenie (uzemnenie)
- E. Živý
- F. Neutrálna
- G. Prepnúť
- H. Relé
- I. Kontrolka
- J. Tepelná poisťka
- K. Mikrosopínač

## Rozbuchnutá schéma so zoznamom dielov

210000, 210031, 210048, 210086, 970294

(obr. 3 na strane 5)

Č. dielu	Názov dielu	Množstvo
1	Prihlasovateľ	1
2	Aktívna tabuľa	1
3	Úspora potravín	1
4	Disk chrániča čepele	1
5	Čepet	1
6	Krúžok na ochranu čepele	1
7	Držiak podnosu	1
8	Jedlo a pevné rameno	1
9	Priechodka s pevným ramenom	1
10	Rukoväť s pevným ramenom	1
11	Plastová granula	1
12	Motor	1
13	Motorové splyvanie	1
14	Kolík s pevným ramenom Ø 12×185	1
15	Skrutky chrániča čepele	1
16	Gulôčkové ložisko 6202	2
17	Koliesko remeňa čepele Ø66	1
18	Kolík kolesa remeňa	1
19	RemeňSV.330	2
20	Sklíčkový mulčovač	1
21	Napájacie vedenie	1
22	Posuvná náprava	1
23	Gombík s mierkou	1
24	Pružinová tesnenie	1
25	Vačka	1
26	Personál vačky	1
27	Posúvač	1
28	Svorkovanie posuvnej nápravy	2
29	Pružina nápravy ťažného držiaka	2
30	Náprava ťažného držiaka	1
31	Štvorzložková os	1
32	Vlečná konzola	1
33	M8×35Pohlavná skrutka	1
34	Gulôčkové ložisko 607	1
35	Gombík krytu ťažnej konzoly	1
36	Relé	1
37	Kondenzátor	1



38	Držiak kondenzátora	1
39	Mulčovanie tlačidiel	1
40	Tlačidlový spínač	1
41	Materská tabuľa	1
42	škrabka na mäso	1
43	Mulčovač na strúhanie	1
44	Základňa brúsneho zariadenia podzostavy	1
45	Základňa na strúhanie zostaveného	1
46	Tlačidlo na strúhanie	2
47	Jemný mečik kotúč Ø45	1
48	Koliesko na brúsne účely Ø45	1
49	Kolík z trecieho kameňa	2
50	Jar	2
51	Kolík konzoly na strúhanie	1
52	Gombík na utiahnutie zaostrenia	1
53	Mandrel aktívnej schránky	1
54	Gumená nožička	4
55	Kolík ochranného krúžku čepele	2
56	Doska na blokovanie mäsa	1
57	Držiak posuvnej nápravy	2
58	Malé koleso remeňa motora	1
59	Ovládač sklíčok	1
60	Nastavenie remeňového kolesa	1
61	Nastavenie zaostrenia	1
62	Ø15 Pružinová tesniaca vložka pre ložisko	1
63	Ø15 Pružinová tesniaca vložka pre ložisko	1
64	Štvorcová matica disku chrániča čepele	1
65	Skrutka rukoväte s pevným ramenom	1
66	Skrutka nárazníka na prsty	2
67	Matica nárazníka na prsty	2
68	Skrutka gombíka konzoly	1
69	Nežiaduce pružinové vrecko	1
70	Skrutka nárazu motora	1
71	Vložka na škrabanie mäsa	2
72	Skrutka škrabky na mäso	2
73	Skrutka fixačnej svorky kondenzátora	1
74	Kryt ložiska podnosu A	1
75	Držiak dosky na mäso	1

76	Kryt ložiska podnosu B	1
77	Križová zapustená zapustená hlava zapustenia M6×12	2
78	Skrutka briketu posuvnej nápravy	4
79	Zaisťovacia skrutka pre štvoritú os	2
80	Posuvná nastavovacia skrutka	1
81	Magnet	1
82	Magnetový spínač	1
83	Hliníkový blok	1
84	Mikrospínač	1
85	Zámok z nehrdzavejúcej ocele	1
86	Obmedzený blok	1
87	Tyč z nehrdzavejúcej ocele	1
88	Nastavovacia skrutka pre konzolu podnosu	1
89	Olejové tesnenie	1

#### 210017

(obr. 4 na strane 5)

Č. dielu	Názov dielu	Množstvo
101	Prihlasovateľ	1
102	Aktívna tabuľa	1
103	Úspora potravín	1
104	Disk s ochrannými čepeľami	1
105	čepeľ	1
106	Krúžok na ochranu čepele	1
107	Držiak podnosu	1
108	Jedlo fixované v ramene	1
109	Priechodka s pevným ramenom	1
110	Rukoväť	1
111	Plastová granula	1
112	Motor	1
113	Motorové spĺvanie	1
114	Napájacie vedenie	1
115	Skrutky chrániča čepele	1
116	Guľôčkové ložisko6204	2
117	Remeňové koleso	1
118	Kolík kolesa remeňa	1
119	Remeň SV.400	2
120	Podporná základňa	1
121	Káblový plášť	1
122	Mearscraper	1

SK



123	Mulčovanie tlačidiel	1
124	Tlačidlový spínač	1
125	Kondenzátor	1
126	Držiak kondenzátora	1
127	Skrutka orientovaného personálu	1
128	Gombík s mierkou	1
129	Pružinová tesnenie	1
130	Vačka 300	1
131	Materská tabuľa	1
132	Kolík vačky	1
133	Posuvná náprava	1
134	Posúvač	1
135	Gumená nožička	4
136	Posuvná náprava briketu	2
137	Relé	1
138	Pružina posuvnej nápravy	2
139	Posuvná náprava vlečnej konzoly	1
140	Štvorcová os	1
141	Vlečná konzola	1
142	Tlačidlo vlečnej konzoly	1
143	Mulčovač na strúhanie	1
144	Tlačidlo	2
145	Jemný mlecí kotúč Ø 45	1
146	Kolík kolesa na čistenie frézy	2
147	Pružina kolesa na čistenie frézy	2
148	Křížové brúsne kolesko Ø 45	2
149	Gombík na utiahnutie zaostrenia	1
150	Podporná základňa vonkajšieho krúžku	1
151	Ø 4,751 koleso	1
152	Kolík z trecieho kameňa	1
153	Základňa brúsneho zariadenia podzostavy	1
154	čap krúžku na vedenie čepele	2
155	Kolík misky na potraviny	1
156/ 156A	Doska na blokovanie mäsa	1
157	Držiak posuvnej nápravy	1
158	Malé koleso remeňa motora	1
159	Koleso na prenos sklíčok	1
160	Rukovät ťažnej konzoly	1
161	Posuvná náprava608	1
162	Nastavenie remeňového kolesa	1

163	Nastavenie zaostrenia	1
164	Ø 20 Pružinová tesnenie pre ložisko	1
165	Ø 47 Pružinová tesnenie pre otvor	1
166	Štvorcová matica disku chrániča čepele	1
167	Skrutka rukoväte s pevným ramenom	1
168	Skrutka nárazníka na prsty	2
169	Matica nárazníka na prsty	2
170	Skrutka gombíka konzoly	1
171	Matica gombíka držiaka	1
172	Spodná skrutka držiaka	1
173	Zaisťovacia skrutka pre štvoritú os	2
174	Skrutka briketu posuvnej nápravy	4
175	Posuvná nápravová skrutka	1
176	Ø 12 Pod tesnením pružiny	1
177	Vložka na škrabanie mäsa	2
178	Skrutka škrabky na mäso	1
179	Vyrovňavacia podložka ložiska bubna	2
180	Skrutka ložiska vretena	2
181	Zámok z nehrdzavejúcej ocele	1
182	Magnet	1
183	Magnetový spínač	1
184	Obmedzený blok	1
185	Mikrospínač	1
186	Kryt ložiska podnosu A	1
187	Kryt ložiska podnosu B	1
188	Vyrovňavacia podložka ložiska bubna	1
189	Olejové tesnenie	1
190	Tyč z nehrdzavejúcej ocele	1
191	Nastavovacia skrutka pre konzolu podnosu	1

## Bezpečnostné opatrenia

- So spotrebičom smú manipulovať iba vysokokvalifikované osoby, ktoré dodržiavajú bezpečnostné opatrenia opísané v tejto príručke.
- V prípade rotácie personálu je potrebné školenie poskytnúť vopred.
- Spotrebič je na nebezpečných miestach vybavený bezpečnostnými zariadeniami. Odporúča sa však, aby ste sa nedotýkali čepele a pohyblivých komponentov.
- Pred začatím údržby odpojte zdroj napájania.
- Po odstránení ochranných pomôcok z dôvodu čistenia a údržby starostlivo zhodnotte zvyškové riziká.
- Čistenie a údržba si vyžadujú skvelú koncentráciu.
- Je absolútne nevyhnutné pravidelné ovládanie napájacieho kábla. Rozstrapkaný alebo poškodený kábel môže vystaviť po-



užívateľov veľkému riziku úrazu elektrickým prúdom.

- Ak sa na zariadení zobrazujú anomálie, nepoužívajte ho ani sa ho nepokúšajte opraviť: obráťte sa na dodávateľa.
- Spotrebič nepoužívajte na mrazené výrobky, mäso, ryby s kosťami ani iné výrobky okrem potravín.
- Pri práci s malou porciou mäsa nepoužívajte spotrebič bez použitia zatlačadla na mäso.
- Nestojte v nebezpečnej polohe, čepeľ môže spôsobiť zranenie.
- Výrobca a/alebo predajca nie sú zodpovední v nasledujúcich prípadoch:
  - ak so spotrebičom manipulovali neoprávnené osoby;
  - ak boli niektoré diely nahradené neoriginálnymi náhradnými dielmi;
  - ak pokyny uvedené v tejto príručke nie sú presne dodržané;
  - ak fréza nebola vyčistená a naolejovaná správnymi produktmi.

## Bezpečnostný systém nainštalovaný

### Mechanický bezpečnostný systém

Mechanický bezpečnostný systém spotrebiča popísaný v tejto príručke vyhovuje smerniciam ES 2006/42 a predpisom EN 1974. Bezpečnostný systém zahŕňa:

- chránič čepele
- krúžok
- kryt čepele
- zatlačáč mäsa
- gombík na zatlačanie mäsa s kruhovou maticou a dištančnou vložkou
- kryt na ruky na plechu na potraviny

### Elektrický bezpečnostný systém

Spotrebič je vybavený:

- mikrospínač, ktorý zastaví spotrebič v prípade, že sa odstráni spojovacia tyč pre chránič čepele; mikrospínač zabráni opätovnému spusteniu spotrebiča, ak chránič nebol nastavený do polohy vypnutia.
- relé v ovládacej skrínke, ktoré vyžaduje reštart spotrebiča v prípade výpadku napájania.

Aj keď sa zariadenie verzie CE dodáva s elektrickou a mechanickou ochranou (keď je zariadenie v prevádzke a pri údržbe a čistení), stále existujú **REZIDUÁLNE RIZIKÁ**, ktoré nemožno úplne odstrániť. Tieto riziká sú uvedené v tejto príručke v časti „**VAROVANIE! / NEBEZPEČENSTVO! / UPOZORNENIE!**“. Čepeľ a iné časti stroja môžu spôsobiť poranenie a zranenie.

## Príprava pred použitím

- Odstráňte všetky ochranné obaly a obaly.
- Skontrolujte, či je zariadenie v dobrom stave a so všetkým príslušenstvom. V prípade neúplného alebo poškodeného doručenia okamžite kontaktujte dodávateľa. V takom prípade zariadenie nepoužívajte.
- Pred použitím príslušenstvo a spotrebič vyčistite [pozrite ==> Čistenie a údržba].
- Skontrolujte, či je spotrebič úplne suchý.
- Spotrebič umiestnite na vodorovný, stabilný a teplovzdorný povrch, ktorý je bezpečný proti striekajúcej vode.
- Obal si uschovajte, ak plánujete spotrebič v budúcnosti uskladniť.
- Používateľskú príručku si odložte na budúce použitie.

**POZNÁMKA!** Z dôvodu zvyškov z výroby môže spotrebič počas prvých niekoľkých použití uvoľňovať mierny zápach. Je to normálne a neznamená to žiadnu chybu ani nebezpečenstvo. Uistite sa, že je spotrebič dobre vetraný.

## Inštalácia alebo montáž a demontáž

Postup montáže alebo demontáže spotrebiča sa vykonáva vtedy, keď je spotrebič zastavený a odpojený od zdroja napájania.

**POZOR!** Všetky montážne, údržbové a opravárske práce smie vykonávať len kvalifikovaný a autorizovaný technik.

### Zaostrenie (obr. 5 na strane 6)

1. Pripevnite ostrecí modul tak, aby sa čepeľ nepohybovala medzi kolieskami.
2. Upevnite ostriecie zariadenie k stroju utiahnutím držiaka. Pred použitím stroja skontrolujte, či je ostriecie zariadenie dobre zaistené.

**POZNÁMKA!** Ostriecie zariadenie je vybavené bezpečnostným spínačom. Ak ostriecie zariadenie nie je správne pripojené, spotrebič nebudete môcť používať.

### Chránič ruky (obr. 6 na strane 6)

1. Vložte obe skrutky do nosiča.
2. Pripevnite chránič ruky.
3. Umiestnite dve podložky na biele skrutky.
4. Naskrutkujte dve klenuté matice.

**POZNÁMKA!** Spotrebič sa odporúča nepoužívať, ak nie je pripojený chránič ruky podľa pokynov! Toto sú bezpečnostné prvky, ktoré zabránia možnému zraneniu. Ak tieto funkcie nepripevníte, hrozí riziko poranenia.

## Prevádzkové pokyny

Spotrebič musí byť nainštalovaný na pracovnom stole, ktorý je vhodný pre jeho celkové rozmery uvedené v časti „Technické špecifikácie“, preto musí byť primerane veľký, dobre vyrovnaný, suchý, hladký, odolný, stabilný a umiestnený vo výške 80 cm od zeme.

Okrem toho musí byť stroj nainštalovaný v miestnosti s max. vlhkosťou 75 % pri teplote medzi 5 °C a 35 °C, ktorá je v prostredí, ktoré neprispieva k zlyhaniu spotrebiča.

**DÔLEŽITÉ!** Všetky diely [zatlačáč mäsa, kryt ruky, zarovnávač čepele] musia byť pred prevádzkou nainštalované, zostavené a zaistené.

- Spotrebič umiestnite tak, aby vypínač smeroval k používateľovi.
- Ak nie je nainštalovaný strúhadlo čepele, postupujte nasledovne:
  - Umiestnite strúhadlo čepele do podpery tak, aby čepeľ nepresahovala medzi ozubené kolesá.
  - Utiahnite bezpečnostnú skrutku na strúhadlo čepele.
  - Poznámka! Spotrebič je vybavený bezpečnostným spínačom a po odstránení ostrenia sa automaticky vypne)
- Zasuňte zástrčku do sieťovej zásuvky.
- Otočte číselník pomocou odstupňovanej miery na požadovanú hrúbku rezu.
- Spotrebič zapnite stlačením tlačidla „BIELA (II)“ vypínača ZAP/ VYP.
- Potraviny položte na nosič a nastavte svorku tak, aby výrobok pevne držal na mieste. Uistite sa, že je výrobok umiestnený oproti doštičke zastavenia.



- Po rezaní výrobku vypnite spotrebič stlačením tlačidla „ČERVENÉ (0)“ na vypínači.
- Otočte volič hrúbky späť na „0“.

### Ako uzamknúť krájač

(Obr. 7 na strane 6)

1. Otočte gombík proti smeru hodinových ručičiek.
2. Pokračujte v otáčaní gombíka, kým sa úplne neuvoľní.
3. Posuňte zdvihaciu dosku do správnej polohy, krájač sa automaticky uzamkne.

### Odomykanie krájača

(Obr. 8 na strane 6)

Otočením ovládača v smere hodinových ručičiek odomknete krájač. Ak chcete utiahnuť zdvihaciu dosku, gombík by sa mal úplne otočiť.

### Vkladanie a krájanie potravín

**VAROVANIE!** Výrobky, ktoré sa majú rezať, sa musia vložiť na potravinovú misku len vtedy, keď je gombík na nastavenie hrúbky nastavený do polohy „0“. Dávajte pozor na čepeľ a ostré hrany.

Postup je nasledovný:

- keď bol výrobok vložený na potravinovú misku a umiestnený oproti platni, zastavte ho pomocou ramena s uchopovacími bodmi;
- nastavte gombík na nastavenie hrúbky tak, aby ste získali požadovanú hrúbku rezu;
- Aby sa predišlo nehodám, obsluha musí smerovať k stroju a prijať správnu polohu: položte krúžok na zatlačač mäsa a potom ľavú vedľa vychylovača **[nedotýkajte sa čepele]**; telo musí byť kolmo na pracovný povrch (pozrite si obr. 9 na strane 7).

**VAROVANIE!** Venujte maximálnu pozornosť: **žiadna časť vášho tela by sa nemala dotýkať čepele (pozrite si obr. 10 na strane 7);**

- stlačte tlačidlo zapnutia „I“;
- hladko zatlačte nosič (podnos na potraviny + zatlačač na mäso + driek) smerom k čepeľi bez toho, aby ste vyvíjali tlak na potraviny pomocou zatlačača na mäso, pretože majú vlastnú gravitačnú silu, ktorá vyvíja tlak na hrúbkometer. Čepeľ ľahko odreže potraviny a spotrebič bude vedený vychylovačom na zbernú dosku (pozri obr. 11 na strane 7).
- spotrebič nepoužívajte bez potravín;
- po prerezaní potravín nastavte volič hrúbky do polohy „0“ a vypnite spotrebič stlačením tlačidla „0“ na vypínači;
- Ostrite čepeľ hneď, ako plátky ukážu drsný alebo rozstrapkaný povrch a rezanie bude ťažké (pozrite => „Ostrenie čepele“ v časti „Pokyny na obsluhu“).

### Ostrenie čepele

**VAROVANIE!** Skôr než budete pokračovať v ostrení čepele, zostaňte v strehu pred **OSOBNÝMI RIZIKAMI** (pozri => **nainštalovaný bezpečnostný systém**), ktoré sa vzťahujú na **nebezpečenstvo poranenia, ak sa nedodržia pokyny uvedené nižšie.**

Cepeľ sa musí pravidelne a ihneď po tuposti naostrvať. Je potrebné dodržiavať podrobné pokyny uvedené nižšie:

- odpojte napájanie;
- umiestnite gombík nastavenia hrúbky hrúbky doštičky do polohy „0“;
- Čepeľ vyčistite presne alkoholom, aby ste odstránili masť.

- Odskrutkujte zaistovací gombík na strúhanie (10, Obr. 12 na strane 7), zdvihnite (a) strúhadlo (1, Obr. 12 na strane 7) do blokovacej polohy a otočte ho o 180°.
- Potom ho nechajte posunúť sa na koniec tak, aby sa čepeľ nachádzala medzi dvoma strúhadlami. Zamknite gombík;
- Zapnite krájač stlačením tlačidla „I“ [ZAP].
- Stlačte malé tlačidlo (13, obr. 11 na strane 7), nechajte čepeľ otáčať sa proti ostriu 30/40 s, aby sa na okraj čepele vytvorilo ostré ostrie;
- Stlačte súčasne tlačidlá na 3/4 sekundy (11 a 12, obr. 14 na strane 7) a potom ich nechajte súčasne;
- Na konci zaostrenia sa odporúča vyčistiť zaostrenia (pozri => Čistenie zaostrenia);
- Po dokončení zaostrenia vráťte rez na pôvodné nastavenie opačným postupom.
- Po naoštrení je potrebné čepeľ vyčistiť (pozri => Čistenie čepele, chrániča čepele a krúžka)

**POZNÁMKA:** Operáciu ostria nepredlžujte na viac ako 3/4 s, aby ste zabránili nebezpečnému prekrúteniu reznej hrany čepele.

Cepeľ by sa mala vymeniť, ak sa nedá ďalej naostriť alebo ak medzera medzi hranou čepele a chráničom čepele presahuje 6 mm.

### Čistenie a údržba

- **POZOR!** Pred uskladnením, čistením a údržbou vždy odpojte spotrebič od elektrickej siete a nechajte ho vychladnúť.
- Na čistenie nepoužívajte prúd vody ani parný čistič a netlačte spotrebič pod vodu, pretože diely sa namočia a môže dôjsť k zásahu elektrickým prúdom.
- Ak spotrebič nie je v dobrom stave čistoty, môže to nepriaznivo ovplyvniť jeho životnosť a spôsobiť nebezpečnú situáciu.
- Zvyšky jedla by sa mali pravidelne čistiť a odstraňovať zo spotrebiča. Ak spotrebič nie je správne vyčistený, skráti jeho životnosť a môže spôsobiť nebezpečné podmienky počas používania.
- **NEBEZPEČENSTVO ZRANENIA!** Pri manipulácii s ostrými rezacími čepeľami počas čistenia postupujte opatrne.
- **VAROVANIE!** Venujte pozornosť **reziduálnym rizikám v dôsledku rezania a/alebo ostrých hrán.** Používajte ochranné rukavice (nie sú súčasťou dodávky).

### Čistenie

- Ochladený vonkajší povrch vyčistíte handričkou alebo špongiou mierne navlhčenou jemným mydlovým roztokom.
- Z hygienických dôvodov je potrebné spotrebič pred použitím a po ňom vyčistiť.
- Zabráňte kontaktu elektrických komponentov s vodou.
- Spotrebič nikdy neponárajte do vody ani iných tekutín.
- Nikdy nepoužívajte agresívne čistiace prostriedky, abrazívne špongie ani čistiace prostriedky s obsahom chlóru. Na čistenie nepoužívajte oceľovú vlnu, kovové pomôcky ani žiadne ostré alebo špicaté predmety. Nepoužívajte benzín ani rozpúšťadlá!
- Čistenie spotrebiča sa musí vykonávať aspoň raz denne alebo častejšie, ak je to potrebné.
- Čistenie musí byť mimoriadne presné pre tie časti spotrebiča, ktoré sú priamo alebo nepriamo v kontakte s potravinami.
- Umiestnite gombík na nastavenie hrúbky doštičky dopolohy „0“.



## Čistenie plechov na potraviny

(obr. 15 na strane 8)

Nosič (podnos na potraviny + rameno + driek) sa dá ľahko vybrať:

- nastavte gombík na nastavenie hrúbky do polohy „0“ [5];
- nastavte zdvíhací dosku [13] na konci jej chodu [a] v blízkosti ovládacích prvkov;
- vyskrutkujte skrutku [14], posuňte nosič nahor [b];
- Po vybratí vozíka je možné presne vyčistiť potravinový podnos horúcou vodou a neutrálnym čistiacim prostriedkom (pH 7).

## Čistenie čepele, chrániča čepele a krúžka

Odstráňte kryt chrániča čepele odskrutkovaním kolíka na zadnej strane spotrebiča (obr. 16 na strane 8).

**VAROVANIE! Čistenie čepele sa musí vykonávať vlhkou handričkou a ochrannými rukavicami (nie sú súčasťou dodávky).**

Na čistenie opačného povrchu čepele je potrebné čepeľ odstrániť.

Čepeľ sa musí odstrániť nasledujúcim spôsobom (pozrite si obr. 17 na strane 8):

- demontáž chrániča čepele;
- vyberte strúhadlo [a] a vysuňte čepeľ z chrániča prstenca čepele otočením gombíka na nastavenie hrúbky;
- uvoľnite 3 alebo 4 skrutky [15] (podľa modelu), ktoré upevňujú čepeľ;
- Čepeľ vyberte priamo.

**VAROVANIE!** Venujte pozornosť reziduálnym rizikám v dôsledku rezania a/alebo ostrých hrán. Používajte ochranné rukavice (nie sú súčasťou dodávky).

Chránič čepele sa musí čistiť horúcou vodou a neutrálnym čistiacim prostriedkom.

## Čistenie zaostrením

- Operácia čistenia pomocou zaostrenia sa vykonáva trením brúsnych znamienkou kefov. Mriežky musia byť umiestnené v bezpečnej polohe, čo znamená, že musia byť otočené smerom k strane oproti čepeľi.

## Čistenie vychylovača

- Ak chcete demontovať vychylovač, odskrutkujte dve skrutky [16] vychylovača (pozri obr. 18 na strane 8).
- Vychylovač vyčistíte horúcou vodou s neutrálnym čistiacim prostriedkom.

## Údržba

- Pravidelne kontrolujte činnosť spotrebiča, aby ste predišli vážnym nehodám.
- Ak zistíte, že spotrebič nefunguje správne alebo že sa vyskytol problém, prestaňte ho používať, vypnite ho a kontaktujte dodávateľa.
- Všetku údržbu, inštaláciu a opravy musia vykonávať špecializovaní a oprávnení technici alebo musí ich odporučiť výrobca.
- Umiestnite gombík na nastavenie hrúbky doštičky do polohy „0“.
- Ak potrebujete akúkoľvek náhradu, obráťte sa na výrobcu alebo jeho servisného zástupcu.

## Remenň

Pás sa nesmie nastavovať. Musí sa vymeniť po 3 alebo 4 rokoch.

## Chodidlá

Chodidlá sa môžu poškodiť a stratiť elasticitu, čím sa zníži stabilita spotrebiča. V takom prípade sa musia vymeniť.

## Napájací kábel

Pravidelne kontrolujte, či napájací kábel nie je opotrebovaný. V takom prípade sa musí vymeniť.

## Čepeľ

Skontrolujte, či čepeľ nestratí viac ako 10 mm pôvodného priemeru. V takom prípade sa musí vymeniť.

## Ostrovadlo – brúsne znamienka

Skontrolujte, či si brúsne znamienka zachovávajú svoju abrazívnu vlastnosť počas operácií brúsenia. Ak nie, musí sa vymeniť, aby sa predišlo poškodeniu čepele.

## Mazanie posuvných vodiacich líšť

Z času na čas nalejte niektoré kvapky oleja na okrúhly posuvný vodiaci prvok, po ktorom sa vozík pohybuje dozadu a dopredu. Túto operáciu je možné vykonať cez otvor [OIL] vedľa gombíka na nastavenie hrúbky.

## Označenie vypínača ZAP/VYP

Ak boli štitky vypínača poškodené, v takom prípade sa musia vymeniť.

## Preprava a skladovanie

- Pred uskladnením sa vždy uistite, že spotrebič je odpojený od napájania a úplne vychladnutý.
- Spotrebič skladujte na chladnom, čistom a suchom mieste.
- Nikdy nekladte na spotrebič ťažké predmety, pretože by sa mohli poškodiť.
- Spotrebič nepremiestňujte, keď je v prevádzke. Pri presúvaní odpojte spotrebič od napájania a podržte ho naspodku.
- Zvláštnu pozornosť treba venovať premiestneniu alebo preprave stroja kvôli jeho ťažkej hmotnosti. S najmenej 2 osobami alebo použitím vozíka. Pomaly, opatrne pohybujte strojom a nikdy ho nenakláňajte o viac ako 45°.

## Riešenie problémov

AK spotrebič nefunguje správne, pozrite si nižšie uvedenú tabuľku riešenia. Ak problém stále nedokážete vyriešiť, obráťte sa na dodávateľa/poskytovateľa služieb.

Problém	Možná príčina	Možné riešenie
Spotrebič nerezne rovnomerne	Tupá čepeľ	Ostrá čepeľ
	Špinavý spotrebič	Vyčistite spotrebič
Spotrebič prestane krájať	Prehriaty motor	Nechajte spotrebič vychladnúť na dlhšiu dobu. Bezpečnostný termostat motora sa automaticky vynuluje.
Nosič sa neposúva	Špinavá posuvná lišta	Vyčistite posuvnú lištu a namažte ju vazelinou
	Niektoré potraviny sa prílepia na čepeľ.	Vypnite spotrebič a odpojte ho od elektrickej siete. Nech sa úplne zastaví. Odstráňte akékoľvek zablokovanie. Čepeľ utrite vlhkou handričkou.

SK



Čepeč sa pri rezaní produktu zastaví	v-opasok opotrebovaný alebo znečistený	Obráťte sa na dodávateľa.
--------------------------------------	--	---------------------------

## Záruka

Akákoľvek chyba ovplyvňujúca funkčnosť spotrebiča, ktorá sa prejaví do jedného roka od zakúpenia, bude bezplatne opravená alebo vymenená za predpokladu, že spotrebič bol použitý a udržiavaný v súlade s pokynmi a nebol žiadnym spôsobom znečistený alebo nesprávne používaný. Vaše zákonné práva nie sú ovplyvnené. Ak sa na spotrebič vzťahuje záruka, uveďte, kde a kedy bol spotrebič zakúpený, a priložte doklad o kúpe (napr. potvrdenie).

V súlade s našimi zásadami neustáleho vývoja produktov si vyhradujeme právo zmeniť špecifikácie produktu, balenia a dokumentácie bez predchádzajúceho upozornenia.

## Likvidácia a prostredie



Pri vyradovaní spotrebiča sa výrobok nesmie likvidovať s iným domovým odpadom. Namiesto toho je vaša zodpovednosťou zlikvidovať odpadové zariadenie jeho odovzdaním na určené zberné miesto. Nedodržanie tohto pravidla môže byť penalizované v súlade s platnými predpismi o likvidácii odpadu. Separovaný zber a recyklácia odpadového zariadenia v čase likvidácie pomôže zachovať prírodné zdroje a zabezpečiť, aby bolo recyklované spôsobom, ktorý chráni ľudské zdravie a životné prostredie.

Ďalšie informácie o tom, kde môžete odovzdať odpad na recykláciu, vám poskytne miestna spoločnosť na zber odpadu. Výrobcovia a dovozcovia nenesú zodpovednosť za recykláciu, zaobchádzanie a ekologickú likvidáciu, či už priamo alebo prostredníctvom verejného systému.

## Likvidácia stroja

### Vyradenie stroja z prevádzky

Ak z nejakého dôvodu potrebujete stroj vyradiť z prevádzky, uistite sa, že ho nikto nemôže používať: odpojte ho od elektrickej siete a odstráňte všetky elektrické pripojenia.

## DANSK

DK

Kære kunde

Tak, fordi du købte dette HENDI-apparat. Læs denne brugervejledning omhyggeligt, og vær især opmærksom på de sikkerhedsbestemmelser, der er beskrevet nedenfor, før du installerer og bruger dette apparat første gang.

## Sikkerhedsanvisninger

- Apparatet må kun bruges til det tilsigtede formål, som beskrevet i denne vejledning.
- Producenten er ikke ansvarlig for skader, der skyldes forkert betjening og forkert brug.
- **FARE! RISIKO FOR ELEKTRISK STØD!** Forsøg ikke selv at reparere apparatet. Nedsænk ikke apparatets elektriske dele i vand eller andre væsker. Hold aldrig apparatet under rindende vand.
- **BRUG ALDRIG ET BESKADIGET APPARAT!** Kontrollér de elektriske forbindelser og ledningen regelmæssigt for skader. Hvis apparatet er beskadiget, skal du koble det fra



strømforsyningen. Reparationer må kun udføres af en leverandør eller en kvalificeret person for at undgå fare eller personskade.

- **ADVARSEL!** Når apparatet placeres, skal strømkablet om nødvendigt føres sikkert for at undgå utilsigtet træk, beskadigelse, kontakt med varmeflader eller risiko for at snuble.
- **ADVARSEL!** Så længe stikket er i stikkontakten, er apparatet sluttet til strømforsyningen.
- **ADVARSEL!** Sluk ALTID for apparatet, før du kobler det fra strømforsyningen, rengør, vedligeholder eller opbevarer det.
- Tilslut kun apparatet til en stikkontakt med den spænding og frekvens, der er angivet på apparatets mærkat.
- Rør ikke ved stikket/de elektriske forbindelser med våde eller fugtige hænder.
- Hold apparatet og det elektriske stik væk fra vand og andre væsker. Hvis apparatet falder i vand, skal du straks fjerne strømforsyningsstikledninger. Brug ikke apparatet, før det er blevet kontrolleret af en autoriseret tekniker. Manglende overholdelse af disse instruktioner vil medføre livstruende risici.
- Tilslut strømforsyningen til en lettilgængelig stikkontakt, så du straks kan tage stikket ud af kontakten i nødstilfælde.
- Sørg for, at ledningen ikke kommer i kontakt med skarpe eller varme genstande, og hold den væk fra åben ild. Træk aldrig i netledningen for at tage den ud af stikkontakten, men træk altid i stikket i stedet for.
- Bær aldrig apparatet i ledningen.
- Forsøg aldrig selv at åbne kabinettet.
- Indsæt ikke genstande i apparatets kabinet.
- Efterlad aldrig apparatet uden opsyn under brug.
- Dette apparat skal betjenes af uddannet personale i restaurantens køkken, kantine eller barpersonale osv.
- Apparatet må ikke betjenes af personer med nedsatte fysiske, sansmæssige eller mentale evner, eller personer med manglende erfaring og viden.
- Apparatet må under ingen omstændigheder bruges af børn.
- Opbevar apparatet og dets elektriske tilslutninger utilgængeligt for børn.
- Brug aldrig andet tilbehør eller andet end det, der følger med apparatet, eller som producenten anbefaler. Hvis dette ikke gøres, kan det udgøre en sikkerhedsrisiko for brugeren og beskadige apparatet. Brug kun originale dele og tilbehør.
- Betjen ikke dette apparat ved hjælp af en ekstern timer eller et fjernbetjeningsystem.
- Stil ikke apparatet på en varmegenstand (benzin, el, komfur osv.).
- Tildæk ikke apparatet, mens det er i brug.
- Stil ikke genstande oven på apparatet.
- Brug ikke apparatet i nærheden af åben ild, eksplosive eller brandfarlige materialer. Brug altid apparatet på en vandret, stabil, ren, varmebestandig og tør overflade.
- Apparatet er ikke egnet til installation i et område, hvor der kan anvendes en vandstråle.
- Der skal være mindst 20 cm fri plads omkring apparatet til ventilation under brug.
- **ADVARSEL!** Hold alle ventilationsåbninger på apparatet fri for forhindringer.

## Særlige sikkerhedsanvisninger

- Dette apparat er ikke beregnet til husholdningsbrug.
- Brug ikke apparatet uden fyldning for at undgå overophedning.



- **FORSIGTIG!** Sluk ALTID for maskinen, og afbryd strømforsyningen, før du rører ved nogen af motordelene.
- **ADVARSEL!** Forsøg ikke at omgå nogen sikkerheds-lås.
- Hvis netledningen er beskadiget, skal den udskiftes af producenten, dennes servicerepræsentant eller tilsvarende kvalificerede personer for at undgå fare.
- Dette apparat må ikke bruges til skæring af frosne madvarer, kød eller fisk osv.
- Brug ikke apparatet, før det er samlet korrekt med kniven, knivskærmen og madholderen.
- **ADVARSEL!** Hold ALTID hænder, langt hår og tøj væk fra de bevægelige dele.
-  **FORSIGTIG!** Træk stikket ud før rengøring, vedligeholdelse eller reparation!
-  **ADVARSEL!** Hold hænderne væk fra bevægelige dele og skæreblade.
-  **FORSIGTIG!** To-personers håndtering påkrævet!
-  **FORSIGTIG!** Læs brugsanvisningen før betjening, rengøring eller vedligeholdelse!

### Tilsigtet anvendelse

- Dette apparat er beregnet til at blive brugt til kommercielle anvendelser, f.eks. i køkkener på restauranter, kantiner, hospitaler og i kommercielle virksomheder som bagerier, støberier osv., men ikke til kontinuerlig masseproduktion af fødevarer.
- Apparatet er kun beregnet til at skære fødevarer i skiver, f.eks. kød, ost, brød osv. Enhver anden brug kan føre til beskadigelse af apparatet eller personskade.
- Betjening af apparatet til andre formål anses for at være misbrug af apparatet. Brugeren er eneansvarlig for forkert brug af enheden.

### Installation af jordforbindelse

Dette apparat er klassificeret som beskyttelsesklasse I og skal tilsluttes en beskyttende jordforbindelse. Jordforbindelse reducerer risikoen for elektrisk stød ved at levere en flugtledning til den elektriske strøm.

Dette apparat er udstyret med en netledning med jordstik eller elektriske forbindelser med jordledning. Forbindelserne skal være korrekt installeret og jordforbundet.

### Produktets hoveddele

(Fig. 1 på side 4 )

1. Bladsliber
2. Stop plade
3. Transport
4. Tænd/sluk-knap [Hvid (I); TÆNDT; Sort (O): FRA]
5. Skivetykkelsesskive
6. Produktklemme
7. Bladskærm
8. Blade
9. Transportlås
10. Bladskærmsbolt (ikke vist)

**Bemærkning:** Indholdet i denne vejledning gælder for alle anførte elementer, medmindre andet er angivet. Udseendet kan variere fra de viste illustrationer.

### Diagram over kredsløb

210000, 210017, 210031, 210048, 210086, 970294

(Fig. 2 på side 4)

- A. Motor
- B. Transformer
- C. Kondensator
- D. Beskyttende jordforbindelse (afrunding)
- E. Live
- F. Neutral
- G. Skift
- H. Relæ
- I. Indikatorlampe
- J. Termisk udskæring
- K. Mikroafbryder

### Eksploderet diagram med reservedelsliste

210000, 210031, 210048, 210086, 970294

(Fig. 3 på side 5)

Delnr.	Delnavn	Mængde
1	Indkapsling	1
2	Aktiv klapplade	1
3	Madsalver	1
4	Bladskærmskive	1
5	Blade	1
6	Bladbeskyttelsesring	1
7	Bakkebeslag	1
8	Mad og fastarm	1
9	Fastarmet bøsning	1
10	Håndtag med fast arm	1
11	Plastikgranulat	1
12	Motor	1
13	Motorisk brikettering	1
14	Stift med fast arm Ø12x185	1
15	Bladskærmsbolte	1
16	Kugleleje 6202	2
17	Bladremsehjul Ø66	1
18	Stift på bæltehjul	1
19	BælteSV.330	2
20	Skub mulch	1
21	Strømledning	1
22	Skydeaksel	1
23	Knap med skala	1
24	Fjederpakning	1
25	Cam	1
26	Cam osculant-personale	1
27	Skyder	1

DK



28	Briquetting af glideaksel	2
29	Fjeder på trækbeslagsaksel	2
30	Trækbeslagsaksel	1
31	Kvadratakse	1
32	Trækbeslag	1
33	M8x35Hexagonal skrue	1
34	Kugleleje 607	1
35	Knap til trækbeslagsdæksel	1
36	Relæ	1
37	Kondensator	1
38	Kondensatorholder	1
39	Knap mulch	1
40	Knapkontakt	1
41	Moderkort	1
42	Kødskraber	1
43	Skarpere mulch	1
44	Skærejernsbasis af delsamling	1
45	Skærejernsbasis af samlet	1
46	Knap til slibemiddel	2
47	Fint slibehjul Ø45	1
48	Råslibehjul Ø45	1
49	Pin af gnide sten	2
50	Forår	2
51	Stift på skærperbeslag	1
52	Sliberens spændeknap	1
53	Aktiv klapbræt mandril	1
54	Gummifod	4
55	Stift på bladbeskyttelsesringen	2
56	Blokeringsbræt til kød	1
57	Skub akselbeslag	2
58	Lille bæltehjul på motor	1
59	Objektglas-driver	1
60	Indstilling af bæltehjul	1
61	Indstilling af skarpere	1
62	Ø15 Fjederpakning til leje	1
63	Ø15 Fjederpakning til leje	1
64	Bladskærmsskive, fir-kantet hovedmøtrik	1
65	Fastarmet håndtagsbolt	1
66	Fingerskærm bolt	2
67	Fingerskærm møtrik	2

68	Bolt til beslagknap	1
69	Undee fjeder gascket	1
70	Motoren ramt bolt	1
71	Kødskraber af shim	2
72	Kødskraberbolt	2
73	Spændebolt til fiksering af kondensator	1
74	Bakkelejedæksel A	1
75	Kødbrætbeslag	1
76	Bakkelejedæksel B	1
77	Krydsforsænket forsænket hoved M6x12	2
78	Skydeaksel briketting bolt	4
79	Låseskrue til kvadrantakse	2
80	Justeringsbolt til glider	1
81	Magnet	1
82	Magnetkontakt	1
83	Aluminiumsblok	1
84	Mikrokontakt	1
85	Lås af rustfrit stål	1
86	Begrænset blok	1
87	Stang i rustfrit stål	1
88	Sæt skrue til bakkebeslag	1
89	Oliepakning	1

**210017**  
**(Fig. 4 på side 5)**

Delnr.	Delnavn	Mængde
101	Indkapsling	1
102	Aktiv klapplade	1
103	Madsalver	1
104	Beskyttelse af bladskive	1
105	blad	1
106	Bladbeskyttelsesring	1
107	Bakkebeslag	1
108	Fødevarer med fast arm	1
109	Fastarmet bøsning	1
110	Håndtag	1
111	Plastikgranulat	1
112	Motor	1
113	Motorisk brikettering	1
114	Strømledning	1

115	Bladskærmsbolte	1
116	Kugleleje6204	2
117	Bæltehjul	1
118	Stift på bæltehjul	1
119	Bælte SV.400	2
120	Understøttende base	1
121	Kabelkappe	1
122	Mearscraper	1
123	Knap mulch	1
124	Knapkontakt	1
125	Kondensator	1
126	Kondensatorholder	1
127	Skrue til orienteret personale	1
128	Knap med skala	1
129	Fjederpakning	1
130	Cam 300	1
131	Moderkort	1
132	Cam osculant stift	1
133	Skydeaksel	1
134	Skyder	1
135	Gummifod	4
136	Skydeaksel briketting	2
137	Relæ	1
138	Fjeder på glideaksel	2
139	Trækbeslag, skydeaksel	1
140	Kvadratakse	1
141	Trækbeslag	1
142	Knap til trækbeslag	1
143	Skarpere mulch	1
144	Knap	2
145	Fint slibehjul Ø 45	1
146	Stift på borerenshullet	2
147	Fjeder på borerenshjul	2
148	Råslibehjul Ø 45	2
149	Sliberens spændeknap	1
150	Understøttende base af ydre ring	1
151	Ø 4.751 Hjul	1
152	Pin af gnide sten	1
153	Skærejernsbasis af delsamling	1
154	stift af blad guading ring	2
155	Pin af madbakke	1

156/ 156A	Blokeringsbræt til kød	1
157	Beslag på glideaksel	1
158	Lille bæltehjul på motor	1
159	Overførselshjul til objektglas	1
160	Håndtag til trækbeslag	1
161	Skydeaksel608	1
162	Indstilling af bæltehjul	1
163	Indstilling af skarpere	1
164	Ø 20 Fjederpakning til leje	1
165	Ø 47 Fjederpakning til hul	1
166	Bladskærmsskive, fir-kantet hovedmøtrik	1
167	Fastarmet håndtagsbolt	1
168	Fingerskærm bolt	2
169	Fingerskærm møtrik	2
170	Bolt til beslagknap	1
171	Nøddemøtrik til beslagknap	1
172	Bundbolt til beslag	1
173	Låseskrue til kvadrantakse	2
174	Skydeaksel briketting bolt	4
175	Skub akselbolt	1
176	Ø 12 Under fjederpakning	1
177	Kødskrabning af shim	2
178	Kødskraberbolt	1
179	Fulcrum leje shim	2
180	Fulcrum lejebolt	2
181	Lås af rustfrit stål	1
182	Magnet	1
183	Magnetkontakt	1
184	Begrænset blok	1
185	Mikrokontakt	1
186	Bakkelejedæksel A	1
187	Bakkelejedæksel B	1
188	Fulcrum leje shim	1
189	Oliepakning	1
190	Stang i rustfrit stål	1
191	Sæt skrue til bakkebeslag	1

DK



## Forholdsregler

- Apparatet må kun håndteres af højt kvalificerede personer, som følger de sikkerhedsforanstaltninger, der er beskrevet i denne vejledning.
- I tilfælde af rotation af personale skal træning gives på forhånd.
- Apparatet er udstyret med sikkerhedsanordninger på farlige steder. Det anbefales dog ikke at berøre bladet og bevægelige komponenter.
- Frakobl strømforsyningen, før vedligeholdelsesdriften påbegyndes.
- Vurder omhyggeligt tilbageværende risici, når beskyttelsesanordninger fjernes med henblik på rengøring og vedligeholdelse.
- Rengøring og vedligeholdelse kræver stor koncentration.
- Er absolut nødvendig med regelmæssig kontrol af elledningen. En flosset eller beskadiget ledning kan udsætte brugerne for stor risiko for elektrisk stød.
- Hvis enheden viser uregelmæssigheder, må du ikke bruge den eller forsøge at reparere den: Kontakt leverandøren.
- Brug ikke apparatet til frosne produkter, kød, fisk med knogler eller andre produkter end mad.
- **Når du beskæftiger dig med en lille portion kød, må du ikke bruge apparatet uden at bruge kødskubberen.**
- **Stå ikke i en farlig position, da bladet kan forårsage personskade.**
- Producenten og/eller sælgeren er ikke ansvarlige i følgende tilfælde:
  - hvis apparatet er blevet håndteret af uautoriseret personale;
  - hvis nogle dele er blevet udskiftet med ikke-originale reservedele;
  - hvis instruktionerne i denne vejledning ikke følges præcist;
  - hvis skæreren ikke er blevet rengjort og olieret med de rigtige produkter.

## Sikkerhedssystem installeret

### Mekanisk sikkerhedssystem

Apparatets mekaniske sikkerhedssystem, der er beskrevet i denne vejledning, overholder 2006/42 EF-direktiverne og EN 1974-regulativerne. Sikkerhedssystemet omfatter:

- bladsikring
- ring
- bladdæksel
- kød pusher
- kødskubberknop med ringmøtrik og afstandsstykke
- hånddæksel på madbakken

### Elektrisk sikkerhedssystem

Apparatet er udstyret med:

- en mikrokontakt, der stopper apparatet i tilfælde af, at forbindelsesstangen til bladsikringen fjernes. Mikrokontakten forhindrer genstart af apparatet, hvis afskærmningen ikke er sat i slukkeposition.
- et relæ i kontrolboksen, som kræver genstart af apparatet, når der sker en strømafbrydelse.

Selvom CE-versionen af apparatet er forsynet med elektrisk og mekanisk beskyttelse (når apparatet er i drift og til vedligeholdelse og rengøring), er der stadig **RESIDUELLE RISICI**, der ikke kan elimineres fuldstændigt. Disse risici er angivet i denne vej-

ledning under **"ADVARSEL! /FARE! / FORSIGTIG!"**. Bladet og andre dele af maskinen kan forårsage snitsår og skader.

## Klargøring før brug

- Fjern al beskyttende emballage og indpakning.
- Kontrollér, at apparatet er i god stand og med alt tilbehør. I tilfælde af ufuldstændig eller beskadiget levering bedes du straks kontakte leverandøren. I dette tilfælde må enheden ikke anvendes.
- Rengør tilbehøret og apparatet før brug (se ==> Rengøring og vedligeholdelse).
- Sørg for, at apparatet er helt tørt.
- Anbring apparatet på en vandret, stabil og varmebestandig overflade, der er sikker mod vandstænk.
- Behold emballagen, hvis du vil opbevare dit apparat i fremtiden.
- Gem brugervejledningen til fremtidig reference.

**BEMÆRK!** På grund af produktionsrester kan apparatet udsende en let lugt under de første par anvendelser. Dette er normalt og angiver ikke nogen defekt eller fare. Sørg for, at apparatet er godt ventileret.

## Installation eller samling og adskillelse

Apparatets samlings- eller demonteringsfunktion udføres med apparatet stoppet og frakoblet strømforsyningen.

**BEMÆRKNING!** Installations-, vedligeholdelses- og reparationsarbejde må kun udføres af en kvalificeret og autoriseret tekniker.

### Slibemiddel (fig. 5 på side 6)

1. Fastgør slibemodulet på en sådan måde, at bladet ikke bevæger sig mellem hjulene.
2. Fastgør slibningsanordningen til maskinen ved at stramme holderen. Kontrollér, at slibningsanordningen er godt fastgjort, før maskinen tages i brug.

**BEMÆRK!** Slibe-anordningen er udstyret med en sikkerhedskontakt. Hvis skarphedsenheden ikke er korrekt tilsluttet, kan du ikke bruge apparatet.

### Håndbeskytter (fig. 6 på side 6)

1. Anbring begge skruer i slæden.
2. Fastgør håndbeskytteren.
3. Anbring de to spændeskiver over de hvide bolte.
4. Skru de to kuppelmøtrikker på.

**BEMÆRK!** Du rådes til ikke at bruge apparatet, hvis håndafskærmningen ikke er monteret som anvist! Dette er sikkerhedsfunktioner, der forhindrer mulig personskade. Hvis du ikke vedhæfter disse funktioner, vil der være risiko for personskade.

## Betjeningsvejledning

Apparatet skal installeres på et arbejdsbord, der passer til dets overordnede mål, som vist i "Tekniske specifikationer". Det skal derfor være tilstrækkeligt stort, veludjævnet, tørt, glat, modstandsdygtigt, stabilt og placeret i en højde på 80 cm fra jorden. Desuden skal maskinen installeres i et rum med en maks. luftfugtighed på 75 % ved en temperatur mellem 5 °C og 35 °C, dvs. i et miljø, der ikke bidrager til apparatets fejl.

**VIKTIGT!** Alle dele (kødsukker, hånddæksel, knivsliber) skal installeres, samles og fastgøres før brug.

- Anbring apparatet, så tænd/sluk-knappen vender mod bru-

geren.

- Hvis knivsliberen ikke er monteret, skal du gøre følgende:
  - Placer knivsliberen i dens støtte, så kniven ikke strækker sig mellem gearene.
  - Stram sikkerhedsskruen på knivsliberen.
  - Bemærk! Apparatet er udstyret med en sikkerhedskontakt og slukkes automatisk, hvis slibningsapparatet fjernes]
- Skub stikket ind i stikkontakten.
- Drej drejeknappen med den graderede skala til den ønskede snittykkelse.
- Tænd for apparatet ved at trykke på "HVID (I)"-knappen på tænd/sluk-knappen.
- Sæt fødevarerproduktet på vognen, og juster klemmen, så produktet holdes godt på plads. Sørg for, at produktet er placeret mod stoppladen.
- Når produktet er blevet skåret i skiver, skal du slukke for apparatet ved at trykke på "BLACK (O)"-knappen på tænd/sluk-knappen.
- Drej tykkelsesknappen tilbage til "0".

### Sådan låses snitteren

(Fig. 7 på side 6)

1. Drej knappen mod uret.
2. Fortsæt med at dreje knappen, indtil den løsnes helt.
3. Flyt slæden til den korrekte position. Skæremaskinen låses automatisk.

### Sådan låses snitteren op

(Fig. 8 på side 6)

Drej knappen med uret for at låse snitteren op. Knappen skal drejes helt for at stramme slæden.

### Lastning og skæring af fødevarer

**ADVARSEL!** Produkter, der skal skæres, må kun sættes på madbakken, når tykkelsesknappen er indstillet til positionen "0". Vær opmærksom på bladet og de skarpe kanter.

Proceduren er som følger:

- når produktet er blevet sat på madbakken og placeret mod pladen, skal det stoppes med armen forsynet med gribe-punkter;
- justere tykkelsesdrejeknappen for at opnå den ønskede skæ- retykkelse;
- For at undgå ulykker skal operatøren vende mod maskinen og indtage en korrekt position: Sæt ringhånden på kødskub- beren og derefter den venstre ved siden af deflektoren (**trør ikke ved bladet**). Kroppen skal være vinkelret på arbejdsfla- den (se fig. 9 på side 7).

**ADVARSEL!** Vær yderst opmærksom: Ingen del af kroppen bør komme i kontakt med klingens (se fig. 10 på side 7);

- Tryk på tænd/sluk-knappen "I";
- Skub vognen (madbakke + kødskubber + stamme) mod bladet uden at lægge pres på fødevarer med kødskubberen, da de har deres egen tyngdekraft, der udøver tryk på tykkelsesmå- leren. Bladet skærer nemt fødevarer, og apparatet styres af deflektoren på opsamlingspladen (se fig. 11 på side 7);
- Brug ikke apparatet uden madvarer;
- Når madvarerne er blevet skåret over, skal du sætte tykkel- sesknappen i positionen "0" og slukke for apparatet ved at trykke på knappen "O" på tænd/sluk-knappen;
- skær bladet om, så snart skiverne viser en ru eller flosset overflade, og skæringen bliver vanskelig (se ==> "Slibning af

bladet" under "Operationsvejledning").

### Slibning af bladet

**ADVARSEL!** Inden der fortsættes med knivslibning, skal du være opmærksom på de RESIDUELLE RISICI (se ==> Sikker- hedsystem installeret), der henviser til faren for personska- de, hvis nedenstående anvisninger ikke følges.

Bladet skal slibes regelmæssigt, og så snart det bliver stump. De detaljerede instruktioner nedenfor skal følges:

- afbryde strømforsyningen;
- placer tykkelsesdrejeknappen, så tykkelsespladen justeres i "0" position;
- Rengør kniven nøjagtigt med alkohol for at fjerne fedt.
- Skru slibemaskinens låseknap (10, fig. 12 på side 7), løft (a) slibemaskinen (1, fig. 12 på side 7) op til låsepositionen, og drej den 180°.

Lad den derefter bevæge sig til enden, så bladet er placeret mellem de to slibemidler. Lås knappen;

- Tænd for snitteren ved at trykke på knappen "I" (ON);
- Tryk på den lille knap (13, fig. 11 på side 7), lad bladet dreje mod slibemaskinen i 30/40 sek. for at danne et skarpt bor på bladkanten.
- Tryk på knapperne samtidigt i 3/4 sekunder (11 og 12, fig. 14 på side 7), og lad dem derefter være samtidigt.
- Det anbefales at rengøre slibemidlerne ved afslutningen af skarpheden (se ==> Rengøring af slibemiddel);
- Når skarpheden er fuldført, sættes snittet tilbage til dets op- rindelige indstilling med den omvendte procedure.
- Efter slibning skal bladet rengøres (se ==> Rengøring af blad, bladskærm og ring)

**BEMÆRK:** Forlæng ikke borefunktionen ud over 3/4 sek. for at forhindre farlig vridning af knivens skærekant.

Bladet skal udskiftes, når det ikke kan slibes yderligere, eller når mellemrummet mellem bladets kant og bladskærmen overstiger 6 mm.

### Rengøring og vedligeholdelse

- **BEMÆRKNING!** Afbryd altid apparatet fra strømforsyningen, og afkøl det før opbevaring, rengøring og vedligeholdelse.
- Brug ikke vandstråle eller damprensere til rengøring, og skub ikke apparatet under vandet, da delene bliver våde, og der kan opstå elektrisk stød.
- Hvis apparatet ikke holdes i en god renlighedstilstand, kan det påvirke apparatets levetid negativt og resultere i en farlig situation.
- Madrester skal regelmæssigt rengøres og fjernes fra appa- ratet. Hvis apparatet ikke rengøres korrekt, vil det reducere dets levetid og kan resultere i en farlig tilstand under brug.
- **FARE FOR PERSONSKADE!** Der skal udvises forsigtighed ved håndtering af de skarpe skærebåde under rengøring.
- **ADVARSEL!** Vær opmærksom på tilbageværende risici på grund af skæring og/eller skarpe kanter. Brug beskyttet- seshandsker (medfølger ikke).

### Rengøring

- Rengør den afkølede udvendige overflade med en klud eller svamp, der er let fugtet med en mild sæbeopløsning.
- Af hygiejnehensyn skal apparatet rengøres før og efter brug.
- Undgå, at vand kommer i kontakt med de elektriske kom- ponenter.
- Nedsenk aldrig apparatet i vand eller andre væsker.

DK



- Brug aldrig aggressive rengøringsmidler, slibesvampe eller rengøringsmidler, der indeholder klor. Brug ikke ståluld, metalredskaber eller skarpe eller spidse genstande til rengøring. Brug ikke benzin eller opløsningsmidler!
- Rengøring af apparatet skal udføres mindst én gang om dagen eller oftere, hvis det er nødvendigt.
- Rengøring skal være ekstremt nøjagtig for de dele af apparatet, som er direkte eller indirekte i kontakt med fødevarer.
- Placer trykkesdrejeknappen, så trykkespladen justeres i positionen "0".

### Rengøring af madbakke

(Fig. 15 på side 8)

Transportøren (madbakke + arm + skaft) kan nemt tages af:

- Sæt trykkesknappen i positionen "0" (5);
- indstille vognen (13) ved afslutningen af dens kørsel (a) når kontrollerne;
- Skru skruen (14) af, og skub slæden opad (b);
- efter at have fjernet slæden, er det muligt at rengøre madbakken nøjagtigt med varmt vand og neutralt rengøringsmiddel (pH 7).

### Rengøring af blad, bladskaerm og ring

Fjern bladskaermens dæksel ved at skrue stiften bag på apparatet af (fig. 16 på side 8).

**ADVARSEL! Rengøring af kniven skal udføres med en våd klud og beskyttelseshandsker (medfølger ikke) på.**

For at rengøre bladets modsatte overflade er det nødvendigt at fjerne bladet.

Bladet skal fjernes på følgende måde (se fig. 17 på side 8):

- adskille bladskaermen;
- fjern slibemaskinen (a), og flyt bladet ud af knivens ringbeskyttelse ved at dreje trykkesknappen;
- Løsn de 3 eller 4 skruer (15) (i henhold til modellen), der fastgør bladet;
- Tag bladet direkte ud.

**ADVARSEL! Vær opmærksom på tilbageværende risici på grund af skæring og/eller skarpe kanter. Brug beskyttelseshandsker (medfølger ikke).**

**Knivskaermen skal rengøres med varmt vand og neutralt rengøringsmiddel.**

### Rengøring af skarper

- Rengøringen af slibemaskinen udføres ved at gnide slibemolene med en børste. Muldvarperne skal placeres i sikkerhedspositionen, hvilket betyder, at de skal vendes mod siden modsat bladet.

### Rengøring af deflektor

- Deflektoren fjernes ved at skrue de to skruer (16) af deflektor-eren af (se fig. 18 på side 8).
- Rengør deflektoren med varmt vand og neutralt rengøringsmiddel.

### Vedligeholdelse

- Kontrollér apparatets drift regelmæssigt for at forhindre alvorlige ulykker.
- Hvis du ser, at apparatet ikke fungerer korrekt, eller at der er et problem, skal du stoppe med at bruge det, slukke det og kontakte leverandøren.
- Alt vedligeholdelses-, installations- og reparationsarbejde

skal udføres af specialiserede og autoriserede teknikere eller anbefales af producenten.

- Placer trykkesdrejeknappen, så trykkespladen justeres i positionen "0".
- Ring til producenten eller dennes servicerepræsentant for at få en erstatning.

### Bælte

Bæltet må ikke justeres. Den skal udskiftes efter 3 eller 4 år.

### Fødder

Fødderne kan forringes og miste elasticitet, hvilket reducerer apparatets stabilitet. I dette tilfælde skal de udskiftes.

### Strømforsyningskabel

Kontrollér regelmæssigt strømforsyningsledningen for eventuelle symptomer på uslidthed. I dette tilfælde skal den udskiftes.

### Blade

Kontrollér, at bladet ikke mister mere end 10 mm af sin oprindelige diameter. I dette tilfælde skal den udskiftes.

### Slibemiddel - slibning af modermærker

Kontrollér, at slibemolene bevarer deres slibeegenskaber under slibning. Hvis ikke, skal den udskiftes for at forhindre beskadigelse af bladet.

### Smøring af glideskinner

Fra tid til anden hældes nogle oliedråber på den runde glideguide, langs hvilken vognen bevæger sig frem og tilbage. Denne handling kan udføres gennem åbningen (OIL) ved siden af trykkesknappen.

### Mærkat på tænd/sluk-knappen

Hvis etiketterne på ON/OFF-kontakten er beskadiget, skal den i dette tilfælde udskiftes.

### Transport og opbevaring

- Før opbevaring skal du altid sørge for, at apparatet er blevet frakoblet strømforsyningen og helt kølet af.
- Opbevar apparatet på et køligt, rent og tørt sted.
- Anbring aldrig tunge genstande på apparatet, da det kan beskadige det.
- Flyt ikke apparatet, mens det er i drift. Afbryd apparatet fra strømforsyningen, når det flyttes, og hold det nede i bunden.
- Der skal udvises særlig forsigtighed ved flytning eller transport af maskinen på grund af dens tunge vægt. Med mindst 2 personer eller ved brug af en vogn. Bevæg maskinen langsomt, forsigtigt og hæld aldrig mere end 45°.

### Fejlfinding

Hvis apparatet ikke fungerer korrekt, skal du tjekke nedenstående tabel for løsningen. Hvis du stadig ikke kan løse problemet, bedes du kontakte leverandøren/tjenesteudbyderen.

Problem	Mulig årsag	Mulig løsning
Apparatet skærer ikke jævnt	Stump blad	Slib kniven
	Snavset apparat	Rengør apparatet
Apparatet holder op med at skære	Overophedet motor	Lad maskinen køle af i en længere periode. Motorens sikkerhedstermostat nulstilles automatisk.
Transporten glider ikke	Snavset glidestang	Rengør glidestangen, og smør med vaseline
	Nogle fødevarer holder sig til bladet.	Sluk for apparatet, og tag stikket ud. Lad det komme til et fuldstændigt stop. Fjern eventuel blokering. Tør bladet af med en fugtig klud.
Bladet stopper, når produktet skæres	v-bælte slidt eller snavset	Kontakt leverandøren.

## Garanti

Enhver defekt, der påvirker apparatets funktionalitet, som bliver synlig inden for et år efter købet, vil blive repareret ved gratis reparation eller udskiftning, forudsat at apparatet er blevet brugt og vedligeholdt i overensstemmelse med instruktionerne og ikke er blevet misbrugt eller misbrugt på nogen måde. Dine lovbestemte rettigheder påvirkes ikke. Hvis apparatet er omfattet af garantien, skal du angive, hvor og hvornår det blev købt, og inkludere købsbevis (f.eks. kvittering).

I overensstemmelse med vores politik for kontinuerlig produktudvikling forbeholder vi os ret til at ændre produkt-, emballage- og dokumentationsspecifikationer uden varsel.

## Kassering og miljø



Når apparatet tages ud af drift, må produktet ikke bortskaffes sammen med andet husholdningsaffald. I stedet er det dit ansvar at bortskaffe dit affaldsudstyr ved at aflevere det til et udpeget indsamlingssted. Manglende overholdelse af denne

regel kan straffes i overensstemmelse med gældende regler for bortskaffelse af affald. Den separate indsamling og genanvendelse af dit affaldsudstyr på bortskaffelsestidspunktet vil hjælpe med at bevare naturressourcerne og sikre, at det genbruges på en måde, der beskytter menneskers sundhed og miljøet.

For yderligere oplysninger om, hvor du kan aflevere dit affald til genbrug, bedes du kontakte din lokale affaldsindsamlingsvirksomhed. Producenterne og importørerne påtager sig intet ansvar for genbrug, behandling og økologisk bortskaffelse, hverken direkte eller gennem et offentligt system.

## Bortskaffelse af maskinen

### Sådan sættes maskinen ud af drift

Hvis det af en eller anden grund er nødvendigt at sætte maskinen ud af drift, skal du sørge for, at ingen kan bruge den: Afbryd strømmen og fjern eventuelle elektriske forbindelser.

## Hyvå asiakas,

Kiitos, että ostit tämän HENDI-laitteen. Lue tämä käyttöopas huolellisesti ja kiinnitä erityistä huomiota alla oleviin turvallisuusmääräyksiin ennen laitteen ensimmäistä asennusta ja käyttöä.

## Turvallisuusohjeet

• Käytä laitetta vain siihen tarkoitukseen, johon se on suunniteltu, tässä oppaassa kuvatulla tavalla.

• Valmistaja ei ole vastuussa mistään vahingoista, jotka johtuvat virheellisestä käytöstä tai virheellisestä käytöstä.

• **VAARA! SÄHKÖISKUN VAARA!** Älä yritä korjata laitetta itse. Älä upota laitteen sähköisiä osia veteen tai muihin nesteisiin. Älä koskaan pidä laitetta juoksevan veden alla.

• **ÄLÄ KOSKAAN KÄYTÄ VAURIOITUNUTTA LAITETTA!** Tarkista sähköliitännän ja johto säännöllisesti vaurioiden varalta. Jos laite on vaurioitunut, irrota se virtalähteestä. Vain toimittaja tai pätevä henkilö saa tehdä korjauksia vaaratilanteiden ja loukkaantumisten välttämiseksi.

• **VARIOITUS!** Kun sijoitat laitteen paikalleen, reititä virtajohto tarvittaessa turvallisesti, jotta vältetään tahaton vetäminen, vaurioituminen, kosketus lämmityspintaan tai kompastumisvaara.

• **VAARIOITUS!** Kun pistoke on pistorasiassa, laite on kytketty virtalähteeseen.

• **VAARIOITUS!** Sammuta AINA laite ennen sen irrottamista virtalähteestä, puhdistuksesta, kunnossapidosta tai varastoinnista.

• Kytke laite pistorasiaan vain laitteen merkinnöissä mainitulla jännitteellä ja taajuudella.

• Älä koske pistokkeeseen/sähköliitäntöihin märillä tai kosteilla käsillä.

• Pidä laite ja sähköpistoke/-liitännät poissa vedestä ja muista nesteistä. Jos laite putoaa veteen, irrota virransyöttöliitännät välittömästi. Älä käytä laitetta, ennen kuin valtuutettu teknikko on tarkistanut sen. Näiden ohjeiden noudattamatta jättäminen aiheuttaa hengenvaarallisia riskejä.

• Kytke virtalähde helposti saavutettavaan pistorasiaan, jotta voit irrottaa laitteen välittömästi hätätilanteessa.

• Varmista, että johto ei joudu kosketuksiin terävien tai kuumien esineiden kanssa ja pidä johto poissa avotulen läheisyydestä. Älä koskaan irrota virtajohto pistorasiasta vetämällä, vaan vedä sen sijaan aina pistokkeesta.

• Älä koskaan kanna laitetta sen johdosta.

• Älä koskaan yritä avata laitteen koteloa itse.

• Älä työnnä esineitä laitteen koteloon.

• Älä koskaan jätä laitetta ilman valvontaa käytön aikana.

• Koulutetun henkilökunnan on käytettävä tätä laitetta ravintoloita keittiössä, ruokaloissa tai baareissa jne.

• Tätä laitetta eivät saa käyttää henkilöt, joiden fyysiset, aistinvaraiset tai henkiset kyvyt ovat rajoittuneet, tai henkilöt, joilla ei ole tarvittavaa kokemusta tai tietoa.

• Lapset eivät saa missään tapauksessa käyttää tätä laitetta.





• Pidä laite ja sen sähköliitännät poissa lasten ulottuvilta.

• Älä koskaan käytä muita kuin laitteen mukana toimitettuja tai valmistajan suosittelemia lisävarusteita tai lisälaitteita. Muussa tapauksessa vaarana voi olla käyttäjän turvallisuus ja laitteen vaurioituminen. Käytä vain alkuperäisiä osia ja lisävarusteita.



- Älä käytä tätä laitetta ulkoisen ajastimen tai kauko-ohjausjärjestelmän avulla.
- Älä aseta laitetta lämmityskohteen päälle (benssiini, sähkö, hiitliesi jne.).
- Älä peitä laitetta käytössä.
- Älä aseta mitään esineitä laitteen päälle.
- Älä käytä laitetta avotulen, räjähtävien tai tulenarkojen materiaalien läheisyydessä. Käytä laitetta aina vaakasuoralla, vakaalla, puhtaalla, lämmönkestävällä ja kuivalla pinnalla.
- Laitte ei sovellu asennettavaksi paikkaan, jossa voidaan käyttää vesisuihkua.
- Jätä laitteen ympärille vähintään 20 cm tilaa ilmanvaihtoa varten käytön aikana.
- **VAROITUS!** Pidä laitteen kaikki tuuletusaukot esteettöminä.

## Erityiset turvallisuusohjeet

- Tätä laitetta ei ole tarkoitettu kotitalouskäyttöön.
- Älä käytä laitetta ilman kuormaa ylikuumentumisen estämiseksi.
- **HUOMIO!** Sammuta AINA kone ja irrota virtalähde ennen moottorin osien koskettamista.
- **VAROITUS!** Älä yritä ohittaa mitään turvalukitusta.
- Jos virtajohto vaurioituu, sen saa vaaratilanteiden välttämiseksi vaihtaa vain valmistaja, huoltoliike tai vastaava ammattitaitoinen henkilö.
- Tätä laitetta ei saa käyttää pakasteiden, lihan tai kalan jne. leikkaamiseen.
- Älä käytä laitetta, ennen kuin se on asennettu oikein terän, terän suojuksen ja ruoanpidikkeen kanssa.
- **VAROITUS!** Pidä AINA kädet, pitkät hiukset ja vaatteet kaukana liikkuvista osista.
-  **HUOMIO!** Irrota pistoke pistorasiasta ennen puhdistusta, huoltoa tai korjausta!
-  **VAROITUS!** Pidä kädet kaukana liikkuvasta osasta ja leikkuuterästä.
-  **HUOMIO!** Tarvitaan kahden henkilön käsittely!
-  **HUOMIO!** Lue käyttöohje ennen käyttöä, puhdistusta tai huoltoa!

## Käyttötarkoitus

- Tämä laite on tarkoitettu käytettäväksi kaupallisissa soveluksissa, esimerkiksi ravintoloiden, ruokaloiden, sairaaloiden ja liikeyritysten, kuten leipomoiden, butcheriesin jne. keittiöissä, mutta ei jatkuvaan ruoan massatuotantoon.
- Laitte on tarkoitettu ainoastaan elintarvikkeiden, kuten lihan, juuston, leivän jne. viipalointiin. Muu käyttö voi johtaa laitteen vaurioitumiseen tai henkilövahinkoihin.
- Laitteen käyttö muihin tarkoituksiin katsotaan laitteen väärinkäytöksi. Käyttäjä on yksin vastuussa laitteen virheellisestä käytöstä.

## Maadoituksen asennus

Tämä laite on luokiteltu **suoja-suoluanok I** laitteeksi, ja se on kytkettävä suojavaadoitukseen. Maadoitus vähentää sähköiskun vaaraa antamalla sähkövirralle pakojohdon. Tässä laitteessa on virtajohto, jossa on maadoituspistoke, tai sähköliitännät, joissa on maadoitusjohto. Liitännät on asennet-

tava ja maadoitettava asianmukaisesti.

## Tuotteen pääosat

(Kuva 1 sivulla 4)

1. Terän teroitussaine
2. Pysäytyslevy
3. Kuljetus
4. Virtakytkin (valkoinen [I]; PÄÄLLÄ; musta [O]; POIS)
5. Leikkeen paksuuden säädin
6. Tuotteen puristin
7. Terän suojuks
8. Terä
9. Vaunun lukko
10. Terän suojuksen pultti (ei näkyvissä)

**Huomautus:** Tämän oppaan sisältö koskee kaikkia luetteluja kohteita, ellei toisin mainita. Ulkonäkö voi poiketa esitettyistä kuvista.

## Piirikaavio

210000, 210017, 210031, 210048, 210086, 970294

(Kuva 2 sivulla 4)

- A. Moottori
- B. Muuntaja
- C. Kondensaattori
- D. Suojamaadoitus (maadoitus)
- E. Live
- F. Neutraali
- G. Kytkin
- H. Rele
- I. Merkkivalo
- J. Lämpöaukko
- K. Mikrokytkin

## Räjähdekaavio ja osaluettelo

210000, 210031, 210048, 210086, 970294

(Kuva 3 sivulla 5)

Osan nro	Osan nimi	Määrä
1	Lähetäjä	1
2	Aktiivinen kimpullevy	1
3	Ruoansäilyttäjä	1
4	Terän suojuksen levy	1
5	Terä	1
6	Terän suoja rengas	1
7	Tarjottimen kannatin	1
8	Ruoka ja kiinteät käsivarret	1
9	Kiinteän varren holkki	1
10	Kiinteän varren kahva	1
11	Muovirake	1
12	Moottori	1
13	Moottorin briketointi	1
14	Kiinteän varren tappi, Ø12x185	1
15	Terän suojuksen pultit	1

16	Kuulalaakeri 6202	2
17	Terän hihnapyörä Ø66	1
18	Hihnapyörän tappi	1
19	HihnaSV.330	2
20	Objekttilasin murskain	1
21	Virtajohto	1
22	Liukuakseli	1
23	Skaalattava nuppi	1
24	Jousen tiiviste	1
25	Nokka	1
26	Cam osculantin henkilökunta	1
27	Liukusäädin	1
28	Liukuakselin briketointi	2
29	Vetokoukun akselin jousi	2
30	Hinauskiinnikkeen akseli	1
31	Nelinopeusakseli	1
32	Hinauskiinnike	1
33	M8x35Kuusioruuvi	1
34	Kuulalaakeri 607	1
35	Hinauspidikkeen kannen nuppi	1
36	Rele	1
37	Kondensaattori	1
38	Kondensaattorin pidike	1
39	Painikkeen silppuaminen	1
40	Painikkeen kytkin	1
41	Äitilauta	1
42	Lihanteikkuri	1
43	Teroittimen murskain	1
44	Alikokoonpanon teroittimen pohja	1
45	Kootun teroittimen pohja	1
46	Teroittimen painike	2
47	Hieno jauhatuspyörä Ø45	1
48	Raaka jauhatuspyörä Ø45	1
49	Hiertävän kiven tappi	2
50	Kevät	2
51	Teroittimen kannattimen tappi	1
52	Teroittimen kiristysnuppi	1
53	Aktiivinen kynsilävy mandril	1
54	Kumijalka	4
55	Terän suoja- ja kanna-osa	2
56	Lihan estolevy	1

57	Liukuakselin kannatin	2
58	Moottorin pieni hihnapyörä	1
59	Objekttilasin ajuri	1
60	Hihnapyörän asetus	1
61	Teroittimen asetus	1
62	Ø15 Jousitiiviste laakerille	1
63	Ø15 Jousitiiviste laakerille	1
64	Terän suojuksen kiekon neliömutteri	1
65	Kiinteän varren kahvan pultti	1
66	Sormilevyn pultti	2
67	Sormilevyn mutteri	2
68	Kiinnikkeen nupin pultti	1
69	Epäsiisti jousiläppä	1
70	Moottoriin osuva pultti	1
71	Lihan kaavintavälilevy	2
72	Lihan kaapimen pultti	2
73	Kondensaattorin kiinnitysruuvi	1
74	Tarjottimen laakerin suoju A	1
75	Lihalaudan kannatin	1
76	Tarjottimen laakerin suoju B	1
77	Ristiin upotettu uppokantainen uppokanta M6x12	2
78	Liukuakselin briketointipultti	4
79	Nelinopeusakselin lukitusruuvi	2
80	Liukusäätimen säätöruuvi	1
81	Magneetti	1
82	Magneettikytkin	1
83	Alumiinilohko	1
84	Mikrokytkin	1
85	Lukko ruostumatonta terästä	1
86	Rajoitettu esto	1
87	Ruostumatonta terästanko	1
88	Telineen kannattimen säätöruuvi	1
89	Öljytiiviste	1



210017  
(Kuva 4 sivulla 5)

Osan nro	Osan nimi	Määrä
101	Lähetäjä	1
102	Aktiivinen kimpullevy	1
103	Ruoansäilyttäjä	1
104	Terän levyn suojaaminen	1
105	terä	1
106	Terän suojaengas	1
107	Tarjottimen kannatin	1
108	Elintarvikkeiden kiinteä tukivarsi	1
109	Kiinteän varren holkki	1
110	Kahva	1
111	Muovirake	1
112	Moottori	1
113	Moottorin briketointi	1
114	Virtajohto	1
115	Terän suojuksen pultit	1
116	Kuulalaakeri6204	2
117	Hihnapyörä	1
118	Hihnapyörän tappi	1
119	Hihna SV.400	2
120	Tukialusta	1
121	Kaapelin vaippa	1
122	Leikkuukone	1
123	Painikkeen silppuaminen	1
124	Painikkeen kytkin	1
125	Kondensaattori	1
126	Kondensaattorin pidike	1
127	Suuntautuneen henkilökunnan ruuvi	1
128	Skaalattava nuppi	1
129	Jousen tiiviste	1
130	Nokka 300	1
131	Äitilauta	1
132	Nokan oskulantin tappi	1
133	Liukuva akseli	1
134	Liukusäädin	1
135	Kumijalka	4
136	Liukuva akseli briketointi	2
137	Rele	1
138	Liukuakselin jousi	2

139	Vetokoukun liukuakseli	1
140	Nelinopeusakseli	1
141	Hinauskiinnike	1
142	Hinauskiinnikkeen painike	1
143	Teroittimen murskain	1
144	Painike	2
145	Hieno jauhatuspöytä Ø 45	1
146	Poran puhdistuspöyrän tappi	2
147	Poran puhdistuspöyrän jousi	2
148	Raakahiomapyörä Ø 45	2
149	Teroittimen kiristysnuppi	1
150	Ulolman renkaan tukialusta	1
151	Ø 4,751 pyörä	1
152	Hiertävän kiven tappi	1
153	Alikokoonpanon teroittimen pohja	1
154	terän harsorenkain tappi	2
155	Ruoka-alustan nasta	1
156/ 156A	Lihan estolevy	1
157	Liukuakselin kannatin	1
158	Moottorin pieni hihnapyörä	1
159	Objekttilasin lähetuspöytä	1
160	Hinauspidikkeen kahva	1
161	Liukuva akseli608	1
162	Hihnapyörän asetus	1
163	Teroittimen asetus	1
164	Ø 20 Jousitiiviste laakerille	1
165	Ø 47 Jousitiiviste reikään	1
166	Terän suojuksen kiekon neliömutteri	1
167	Kiinteän varren kahvan pultti	1
168	Sormilevyn pultti	2
169	Sormilevyn mutteri	2
170	Kiinnikkeen nupin pultti	1
171	Kiinnikkeen nupin mutteri	1
172	Kiinnikkeen alapultti	1
173	Nelinopeusakselin lukitusruuvi	2
174	Liukuakselin briketointipultti	4
175	Liukuakselin pultti	1
176	Ø 12 Jousitiiviste alla	1
177	Lihan kaavintavälilevy	2
178	Lihan kaapimen pultti	1

FI



179	Tukipistelaakerin välilevy	2
180	Tukipisteen laakeripultti	2
181	Lukko ruostumatonta terästä	1
182	Magneetti	1
183	Magneettikytkin	1
184	Rajoitettu esto	1
185	Mikrokytkin	1
186	Tarjottimen laakerin suojuus A	1
187	Tarjottimen laakerin suojuus B	1
188	Tukipistelaakerin välilevy	1
189	Öljytiiviste	1
190	Ruostumaton terästanko	1
191	Telineen kannattimen säätöruuvi	1

## Varoimet

- Laitetta saavat käsitellä vain pätevät henkilöt, jotka noudattavat tässä oppaassa kuvattuja turvatoimia.
- Henkilöstön pyörittämisen tapauksessa koulutus on annettava etukäteen.
- Laite on varustettu turvalaitteilla vaarallisissa paikoissa. Terään ja liikkuviin osiin ei kuitenkaan kannata koskea.
- Irrota virtälähde ennen huolto- ja puhdistus- ja huoltoaloitusta.
- Arvioi jäännösriski huolellisesti, kun suojalaitteet poistetaan puhdistusta ja huolto varten.
- Puhdistus ja huolto edellyttävät erinomaista keskittymistä.
- On ehdottoman välttämätöntä, että virtajohtoa ohjataan säännöllisesti. Kulunut tai vaurioitunut johto voi altistaa käyttäjät suurelle sähköiskuriskille.
- Jos laitteessa näkyy poikkeavuuksia, älä käytä sitä tai yritä korjata sitä: ota yhteyttä toimittajaan.
- Älä käytä laitetta pakasteiden, lihan, luisten kalojen tai muiden tuotteiden kuin elintarvikkeiden kanssa.
- Kun käsittelet pientä lihaannosta, älä käytä laitetta ilman lihansyöttöalaitetta.**
- Älä seiso vaarallisessa asennossa, sillä terä voi aiheuttaa loukkaantumisen.**
- Valmistaja ja/tai myyjä eivät ole vastuussa seuraavissa tapauksissa:
  - jos laitteen on käsitellyt valtuuttamaton henkilöstö
  - jos jotkin osat on korvattu muilla kuin alkuperäisillä varaosilla
  - jos tässä oppaassa olevia ohjeita ei noudateta tarkasti
  - jos leikkuria ei ole puhdistettu ja öljyty oikeilla tuotteilla.

## Turvajärjestelmä asennettu

### Mekaaninen turvajärjestelmä

Tässä oppaassa kuvattu laitteen mekaaninen turvajärjestelmä on EY-direktiivien 2006/42 ja EN 1974 mukainen. Turvajärjestelmään kuuluu:

- terän suojuus
- rengas
- terän suojuus
- lihantyöntäjä
- lihantyöntimen nuppi rengasmutterilla ja väliskeellä
- käsisuojuus ruoka-alustalla

## Sähköinen turvajärjestelmä

Laitteessa on:

- mikrokytkin, joka pysäyttää laitteen, jos terän suojuksen kiinnitystanko irrotetaan; mikrokytkin estää laitteen uudelleenkäynnistämisen, jos suojusta ei ole asetettu poiskytkentäasentoon.
- ohjausrasiassa oleva rele, joka edellyttää laitteen käynnistämistä uudelleen sähkökatkoksen sattuessa.

Vaikka CE-versiossa on sähkö- ja mekaaniset suojaukset (kun laite on toiminnassa ja huolto- ja puhdistustoimenpiteitä varten), on silti olemassa **VESIRISKEJÄ**, joita ei voida täysin poistaa; nämä riskit on määritetty tässä oppaassa kohdassa **“VAROITUS!” / VAARA! / HUOMIO!**. Terä ja muut koneen osat voivat aiheuttaa viiltoja ja vammoja.

## Valmistelu ennen käyttöä

- Poista kaikki suojaopakkaukset ja kääreet.
  - Tarkista, että laite on hyvässä kunnossa ja että se sisältää kaikki lisävarusteet. Jos toimitus on puutteellinen tai vahingoittunut, ota välittömästi yhteyttä toimittajaan. Tässä tapauksessa laitetta ei saa käyttää.
  - Puhdista lisävarusteet ja laite ennen käyttöä (katso ==> Puhdistus ja huolto).
  - Varmista, että laite on täysin kuiva.
  - Aseta laite vaakasuoralle, vakaalle ja lämmönkestävälle alustalle, joka on turvallinen vesiroiskeita vastaan.
  - Säilytä pakkaus, jos aiot säilyttää laitetta tulevaisuudessa.
  - Säilytä käyttöopas myöhempiä käyttöä varten.
- HUOMAUTUS!** Valmistusjäämien vuoksi laitteesta voi ensimmäisten käyttökertojen aikana lähteä kevyt tuurra. Tämä on normaalia, eikä se merkitse mitään vikaa tai vaaraa. Varmista, että laite on hyvin tuuletettu.

## Asennus tai kokoaminen ja purkaminen

Laitteen kokoaminen tai purkaminen suoritetaan laitteen ollessa sammutettuna ja irrotettuna virtalähteestä.

**HUOMIO!** Kaikki asennus-, huolto- ja korjaustyöt saa suorittaa vain pätevä ja valtuutettu tekniikko.

### Teroitin (kuva 5 sivulla 6)

- Kiinnitä teroitusmoduuli siten, että terä ei liiku pyörien välissä.
- Kiinnitä teroituslaite koneeseen kiristämällä pidike. Varmista ennen koneen käyttöä, että teroituslaite on kunnolla kiinni.

**HUOMAUTUS!** Teroituslaitteessa on turvakytkin. Jos teroituslaitetta ei ole kiinnitetty oikein, et voi käyttää laitetta.

### Käsisuojuus (kuva 6 sivulla 6)

- Aseta molemmat ruuvit vaunuun.
- Kiinnitä käsisuojuus.
- Aseta kaksi aluslevyä valkoisten pulttien päälle.
- Ruuvaa kaksi kupumutteria kiinni.

**HUOMAUTUS!** Älä käytä laitetta, jos käsisuojuusta ei ole kiinnitetty ohjeiden mukaisesti! Nämä ovat turvaominaisuuksia, jotka estävät mahdollisen loukkaantumisen. Jos et liitä näitä ominaisuuksia, on olemassa loukkaantumisvaara.



## Käyttöohjeet

Laitte on asennettava työtasolle, joka sopii sen yleismittoihin ja joka on esitetty teknisissä tiedoissa. Sen on siksi oltava riittävän suuri, hyvin vaaitettu, kuiva, tasainen, kestävä, vakaa ja 80 cm:n korkeudella maasta.

Lisäksi kone on asennettava huoneeseen, jonka kosteus on enintään 75 % lämpötilassa 5–35 °C, joka on ympäristössä, joka ei vaikuta laitteen toimintahäiriöön.

**TÄRKEÄÄ!** Kaikki osat (lihantyöntäjä, käsisuojus, terän teroitin) on asennettava, koottava ja kiinnitettävä ennen käyttöä.

- Sijoita laite siten, että virtakytkin on käyttäjää kohti.
- Jos terän teroitinta ei ole asennettu, toimi seuraavasti:
  - Aseta terän teroitin tukeen siten, että terä ei ulotu hammaspöyrien väliin.
  - Kiristä terän teroitimen turvavuovi.
  - Huomautus! Laitteessa on turvakytkin ja se sammuu automaattisesti, jos teroitusta laite irrotetaan)
- Työnnä pistoke pistorasiaan.
- Käännä asteittain asteikolla varustettu valitsin halutun leikepaksuuden kohdalle.
- Kytke laite päälle painamalla ON/OFF-kytkimen VALKOINEN (I) -painiketta.
- Aseta ruokatuoite vaunuun ja säädä puristinta, jotta tuote pysyy tukevasti paikallaan. Varmista, että tuote on asetettu pysäytyslevyä vasten.
- Kun tuote on viipaloitu, sammuta laite painamalla virtakytkimen painiketta "MUSTA (O)".
- Käännä paksuuden säädin takaisin asentoon **0**.

### Leikkurin lukitseminen

(Kuva 7 sivulla 6)

1. Käännä nuppia vastapäivään.
2. Jatka nupin kääntämistä, kunnes se löystyy kokonaan.
3. Siirrä vaunu oikeaan asentoon, jolloin leikkuri lukittuu automaattisesti.

### Leikkurin lukituksen avaaminen

(Kuva 8 sivulla 6)

Avaa leikkurin lukitus kääntämällä nuppia myötäpäivään. Vauunun kiristämiseksi nuppia on käännettävä kokonaan.

### Elintarvikkeiden lastaaminen ja viipalointi

**VAROITUS!** Leikattavat tuotteet saa asettaa elintarvikkeille vain, kun paksuuden säätönappi on asetettu asentoon "0".

Kiinnitä huomiota terään ja teräviin reunoihin.

Toimenpide on seuraava:

- kun tuote on asetettu elintarvikealustalle ja asetettu lautasta vasten, pysäytä se käsivarrella, jossa on tartuntapisteeit;
- säädä paksuuden säätönuppia halutun leikkuupaksuuden saavuttamiseksi.
- Onnettomuuksien välttämiseksi käyttäjän on osoitettava koneita kohti ja asetettava oikea asento: aseta rengaskäsi lihantyöntimen päälle ja sitten vasen suihkun ohjaimen viereen (älä kosketa terää). Rungon on oltava kohtisuorassa työskentelypintaan nähden (katso kuva 9 sivulla 7).

**VAROITUS!** Kiinnitä erityistä huomiota: mikäkin kehon osa ei saa koskettaa terään (ks. kuva 10 sivulla 7);

- paina virtapainiketta "I";
- Työnnä kelkkaa (ruokatarjotin + lihantyöntäjä + varsi) tasaisesti terää kohti painamalla elintarvikkeita lihantyöntäjällä, koska sillä on oma painovoimansa, joka kohdistaa painetta

paksuusmittariin. Terä leikkaa helposti elintarvikkeita, ja suihkun ohjain ohjaa laitteen keräyslevyyn (katso kuva 11 sivulla 7);

- älä käytä laitetta ilman elintarvikkeita
- kun elintarvikkeet on leikattu, aseta paksuuden säätönuppiasentoon **0** ja kytke laite pois päältä painamalla ON/OFF-kytkimenpainiketta **0**
- teroita terä uudelleen heti, kun viipaleissa näkyy karkea tai rispaantunut pinta ja leikkaus vaikeutuu (katso ==> "Teroitus terään" kohdassa "Käyttöohjeet").

### Terän teroittaminen

**VAROITUS!** Ennen kuin jatkat terän teroittamista, pysy valppaana **JÄLJELLÄ OLVIEIN RISKIEN VARALTA** (katso ==> asennettu turvajärjestelmä), jotka viittaavat loukkaantumisvaaraan, jos alla olevia ohjeita ei noudateta.

Terä on teroitettava säännöllisesti ja heti, kun se muuttuu tylsäksi. Noudata seuraavia yksityiskohtaisia ohjeita:

- irrota virtalähde;
- aseta paksuuden säätönappi, joka säätää paksuuden levyä **0**-asentoon
- Puhdista terä tarkasti alkoholeilla rasvan poistamiseksi.
- Kierrä teroitimen lukitusnappi (10, kuva 12 sivulla 7) auki, nosta (a) teroitin (1, kuva 12 sivulla 7) ylös lukitusasentoon ja kierrä sitä 180°.
- Anna sen sitten liikkua loppuun niin, että terä on kahden teroitimen välissä. Lukitse nappi;
- Käynnistä leikkuri painamalla painiketta "I" (ON);
- Paina pientä painiketta (13, kuva 11 sivulla 7) ja anna terän pyöriä teroitinta vasten 30/40 sekuntia, jotta terän reunan muodostuu terävä särmä.
- Paina painikkeita samanaikaisesti 3/4 sekuntia (11 ja 12, kuva 14 sivulla 7) ja jätä ne sitten samanaikaisesti;
- On suositeltavaa puhdistaa teroitajat teroituksen jälkeen (katso ==> teroitimen puhdistus)
- Kun teroitin on valmis, palauta leike alkuperäiseen asetukseensa käänteisellä menetelmällä.
- Terä on puhdistettava teroituksen jälkeen (katso ==> Terän, terän suojuksen ja renkaan puhdistus)

**HUOMAUTUS:** Poraustointia ei saa pidentää yli 3/4 sekuntiin, jotta terän leikkuureuna ei kierry vaarallisesti.

Terä on vaihdettava, kun sitä ei voi enää teroittaa tai kun terän reunan ja terän suojuksen välinen rako on yli 6 mm.

### Puhdistus ja huolto

- **HUOMIO!** Irrota laite aina virtalähteestä ja jäädytä ennen varastointia, puhdistusta ja huoltoa.
- Älä käytä puhdistukseen vesisuihkuja tai höyrynimuria äläkä työnnä laitetta veden alle, sillä osat kastuvat ja seurauksena voi olla sähköisku.
- Jos laitetta ei pidetä hyvässä kunnossa, se voi vaikuttaa haitallisesti laitteen käyttöikänsä ja aiheuttaa vaaratilanteen.
- Elintarvikkeet on puhdistettava säännöllisesti ja poistettava laitteesta. Jos laitetta ei puhdisteta kunnolla, sen käyttöikä lyhenee ja se voi aiheuttaa vaaratilanteen käytön aikana.
- **LOUKKAANTUMISEN VAARA!** Teräviä leikkuteriä on käsiteltävä varovasti puhdistuksen aikana.
- **VAROITUS!** Kiinnitä huomiota leikkaamisesta ja/tai terävistä reunoista johtuviin jäännösriskeihin. Käytä suojakäsineitä (eivät sisälly toimitukseen).



## Puhdistus

- Puhdista jäähdetytty ulkopinta mietoon saippualluokseen kostutetulla liinalla tai sienellä.
- Hygieniasyistä laite on puhdistettava ennen käyttöä ja käytön jälkeen.
- Vältä veden joutumista kosketuksiin sähkökomponenttien kanssa.
- Älä koskaan upota laitetta veteen tai muihin nesteisiin.
- Älä koskaan käytä voimakkaita puhdistusaineita, hankaavia sieniä tai klooria sisältäviä puhdistusaineita. Älä käytä puhdistukseen teräsvillaa, metallisia välineitä tai teräviä tai teräväkärkisiä esineitä. Älä käytä bensiiniä tai liuottimia!
- Laite on puhdistettava vähintään kerran päivässä tai tarvittaessa useammin.
- Puhdistuksen on oltava erittäin tarkkaa niille laitteen osille, jotka ovat suoraan tai epäsuorasti kosketuksissa elintarvikkeisiin.
- Aseta paksuuden säätönuppi, joka säätää paksuuslevyä, asentoon "0".

## Ruoka-alustan puhdistus

### (Kuva 15 sivulla 8)

Vaunu [ruokatarjotin + varsi + varsi] on helppo irrottaa:

- aseta paksuuden säätönuppi asentoon "0" (5);
- aseta kelkka (13) ajon lopussa (a) ohjainten lähelle;
- avaa ruuvi (14), liu'uta kelkkaa ylöspäin (b);
- Kun vaunu on poistettu, tarjotin voidaan puhdistaa tarkasti kuumalla vedellä ja neutraalilla pesuaineella (pH 7).

## Terän, terän suojuksen ja renkaan puhdistus

Irrota terän suojuksen suojus kiertämällä auki laitteen takana oleva tappi [kuva 16 sivulla 8].

**VAROITUS! Terä on puhdistettava kostealla liinalla ja suojakäsineillä (ei toimitetuna mukana).**

Terän vastakkaisen pinnan puhdistaminen edellyttää terän irrottamista.

Terä on irrottettava seuraavasti (katso kuva 17 sivulla 8):

- pura terän suojus;
- poista teroitusaine (a) ja siirrä terä pois terän rengassuojuksesta kääntämällä paksuuden säätönuppia;
- löysää 3 tai 4 ruuvia (15) (mallin mukaan), joilla terä on kiinnitetty;
- Irrota terä suoraan.

**VAROITUS! Kiinnitä huomiota leikkaamisesta ja/tai terävistä reunoista johtuviin jäännösriskeihin. Käytä suojakäsineitä (ei-välisäilytoimitukseen).**

Terän suojus on puhdistettava kuumalla vedellä ja miedolla pesuaineella.

## Teroittimen puhdistus

- Teroitin puhdistetaan hankaamalla jauhatuoluolia harjalla. Luomet on asetettava turva-asentoon, mikä tarkoittaa, että ne on käännettävä terää vastapäätä olevaa puolta kohti.

## Deflektorin puhdistus

- Irrota suihkun ohjain kiertämällä auki suihkun ohjaimen kaksi ruuvia (16) (katso kuva 18 sivulla 8).
- Puhdista suihkun ohjain kuumalla vedellä ja miedolla pesuaineella.

## Kunnossapito

- Tarkista laitteen toiminta säännöllisesti vakavien onnettomuuksien välttämiseksi.
- Jos huomaat, että laite ei toimi oikein tai että siinä on ongelma, lopeta sen käyttö, sammuta se ja ota yhteyttä toimitajaan.
- Kaikki huolto-, asennus- ja korjaustyöt on annettava erikoistuneiden ja valtuutettujen teknikoiden tehtäväksi tai valmistajan suosittelemaksi.
- Aseta paksuuden säätönuppi, joka säätää paksuuslevyä, asentoon "0".
- Soita valmistajalle tai sen huoltoedustajalle, jos tarvitset korvaavaa tuotetta.

## Vyö

Hihnaa ei saa säätää. Se on vaihdettava 3 tai 4 vuoden kuluttua.

## Jalat

Jalat voivat heiketä ja menettää elastisuuttaan, mikä heikentää laitteen vakautta. Tässä tapauksessa ne on vaihdettava.

## Virtajohto

Tarkista virtajohto säännöllisesti kulumisen varalta. Tässä tapauksessa se on vaihdettava.

## Terä

Tarkista, että terä ei menetä yli 10 mm alkuperäistä läpimitaansa. Tässä tapauksessa se on vaihdettava.

## Teroitin – luolien hiominen

Tarkista, että jauhatusmoolit säilyttävät hiovan omaisuutensa teroituksen aikana. Muussa tapauksessa se on vaihdettava, jotta terä ei vaurioidu.

## Liukuohjainten voitelu

Kaada ajoittain öljypisaroit pyöreään liukuohjaimen, jota pitkin kelkka liikkuu edestakaisin. Tämä toimenpide voidaan suorittaa paksuuden säätönupin vieressä olevan aukon (OIL) kautta.

## Virtakytkimen merkintä

Jos virtakytkimen tarrat ovat vaurioituneet, ne on tällöin vaihdettava.

## Kuljetus ja varastointi

- Varmista aina ennen säilytystä, että laite on irrotettu virtalähteestä ja että se on täysin jäähtynyt.
- Säilytä laitetta viileässä, puhtaassa ja kuivassa paikassa.
- Älä koskaan aseta raskaita esineitä laitteen päälle, sillä ne voivat vahingoittaa laitetta.
- Älä siirrä laitetta sen ollessa käynnissä. Irrota laite virtalähteestä, kun siirrä sitä, ja pidä sitä alhaalla.
- Erityistä varovaisuutta on noudatettava konetta siirrettäessä tai kuljetettaessa sen raskaan painon vuoksi. Vähintään 2 henkilöä tai käyttää kärryä. Liikuta konetta hitaasti ja varovasti, äläkä koskaan kallista enempää kuin 45°.



**Vianetsintä**

Jos laite ei toimi kunnolla, tarkista ratkaisu alla olevasta taulukosta. Jos ongelma ei ratkea, ota yhteyttä toimittajaan/palveluntarjoajaan.

Ongelma	Mahdollinen syy	Mahdollinen ratkaisu
Laite ei leikkaa tasaisesti	Tylppä terä	Terota terä
	Likainen laite	Puhdista laite
Laite lopettaa viipaloinnin	Ylikuumentunut moottori	Anna koneen jäähtyä pidemmän aikaa. Moottorin turvatermostaatti nollautuu automaattisesti.
Vaunu ei liu'u	Likainen liukupalkki	Puhdista liukupalkki ja voitele se Vaselinella
	Jotkin ruoat tarttuvat terään.	Kytke laite pois päältä ja irrota pistoke pistorasiasta. Anna sen pysähtyä kokonaan. Poista kaikki tukokset. Pyyhi terä kostealla liinalla.
Terä pysähtyy, kun tuotetta leikataan	kiilahihaa kulu- nut tai likainen	Ota yhteyttä toimittajaan.

**Takuu**

Kaikki viat, jotka vaikuttavat laitteen toimintaan ja jotka ilmenevät vuoden kuluessa ostosta, korjataan maksuttomalla korjauksella tai vaihdolla, edellyttäen, että laitetta on käytetty ja huollettu ohjeiden mukaisesti eikä sitä ole käytetty väärin tai käytetty väärin millään tavalla. Tämä ei vaikuta lakisääteisiin oikeuksiisi. Jos laitteen takuuaatimus on voimassa, ilmoita, mistä ja milloin laite on ostettu, ja liitä mukaan ostotosite (esim. kuitti).

Jatkuvaa tuotekehitystä koskevan käytäntömme mukaisesti pidätämme oikeuden muuttaa tuotteen, pakkauksen ja dokumentaation teknisiä tietoja ilman erillistä ilmoitusta.

**Hävittäminen ja ympäristö**

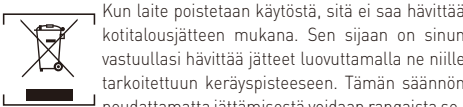

Kun laite poistetaan käytöstä, sitä ei saa hävittää kotilousjätteen mukana. Sen sijaan on sinun vastuullasi hävittää jätteet luovuttamalla ne niille tarkoitettuun keräyspisteeseen. Tämän säännön noudattamatta jättämisestä voidaan rangaista sovellettavien jätteiden hävittämistä koskevien määräysten mukaisesti. Jätelaitteiston erillinen keräys ja kierrätys hävittämisetkellä auttaa säästämään luonnonvaroja ja varmistamaan, että se kierrätetään tavalla, joka suojelee ihmisten terveyttä ja ympäristöä.

Jos haluat lisätietoja siitä, minne voit viedä jätteen kierrätettäväksi, ota yhteyttä paikalliseen jätteenkeräysrytkeyseen. Valmistajat ja maahantuojat eivät ota vastuuta kierrätyksestä, käsittelystä ja ekologisesta hävittämisestä suoraan tai julkisen järjestelmän kautta.

**Koneen hävittäminen**

**Koneen poistaminen käytöstä**

Jos koneen poistaminen käytöstä jostain syystä on tarpeen, varmista, ettei kukaan voi käyttää sitä: irrota se sähköverkosta ja poista kaikki sähköliitännät.

**Kjøbare kunde,**

Takk for at du kjøpte dette HENDI-produktet. Les denne bruksanvisningen nøye, og vær spesielt oppmerksom på sikkerhetsforskriftene som er beskrevet nedenfor, før du installerer og bruker dette apparatet for første gang.

**Sikkerhetsinstruksjoner**

- Bruk apparatet kun til det formålet det er beregnet for, som beskrevet i denne håndboken.
- Produsenten er ikke ansvarlig for skader forårsaket av feil bruk og feil bruk.
-  **FARE! RISIKO FOR ELEKTRISK STØT!** Ikke forsøk å reparere apparatet selv. Ikke senk de elektriske delene av apparatet ned i vann eller andre væsker. Hold aldri apparatet under rennende vann.
- **BRUK ALDRI ET SKADET APPARAT!** Kontroller de elektriske tilkoblingene og ledningen regelmessig for eventuelle skader. Hvis den er skadet, må du koble produktet fra strømforsyningen. Alle reparasjoner skal kun utføres av en leverandør eller kvalifisert person for å unngå fare eller skade.
- **ADVARSEL!** Når du plasserer produktet, må du om nødvendig føre strømkabelen for å unngå utilsiktet trekking, at den kommer i kontakt med varmeflaten eller forårsaker snublefare.
- **ADVARSEL!** Så lenge støpselet er i kontakten, er apparatet koblet til strømforsyningen.
- **ADVARSEL!** Slå ALLTID av apparatet før du kobler fra strømforsyningen, rengjør, vedlikehold eller lagrer det.
- Koble apparatet kun til en stikkontakt med spenningen og frekvensen som er angitt på apparatets etikett.
- Ikke berør støpselet/elektriske koblinger med våte eller fuktige hender.
- Hold apparatet og elektriske plugg/koblinger unna vann og andre væsker. Hvis produktet faller i vann, må du fjerne strømforsyningskontakten umiddelbart. Ikke bruk apparatet før det har blitt kontrollert av en sertifisert tekniker. Hvis disse instruksjonene ikke følges, vil det føre til livstruende risikoer.
- Koble strømforsyningen til et lett tilgjengelig strømuttak slik at du umiddelbart kan koble fra apparatet i nødstilfeller.
- Sørg for at ledningen ikke kommer i kontakt med skarpe eller varme gjenstander, og hold den unna åpen ild. Trekk aldri i selve strømledningen for å trekke den ut av stikkkontakten. Trekk alltid i stedet.
- Bær aldri apparatet etter ledningen.
- Prøv aldri å åpne kabinettet til produktet selv.
- Ikke stikk gjenstander inn i apparatets hus.
- La aldri apparatet stå uten tilsyn under bruk.
- Dette apparatet skal betjenes av opplært personell på kjøkenet til restauranten, kantine- eller barpersonell, osv.
- Dette apparatet skal ikke brukes av personer med reduserte fysiske, sensoriske eller mentale evner, eller personer med manglende erfaring og kunnskap.
- Dette apparatet skal under ingen omstendigheter brukes av barn.
- Hold apparatet og elektriske tilkoblinger utilgjengelige for barn.
- Bruk aldri tilbehør eller andre ekstra enheter enn de som følger med apparatet eller anbefales av produsenten. Hvis dette ikke gjøres, kan det utgjøre en sikkerhetsrisiko for brukeren

og skade apparatet. Bruk kun originale deler og tilbehør.

- Ikke bruk dette apparatet med en ekstern timer eller fjernkontrollsystem.
- Ikke plasser produktet på en varmegjenstand (bensin, elektrisk, kullkoker osv.).
- Ikke dekk til apparatet mens det er i bruk.
- Ikke plasser gjenstander oppå produktet.
- Ikke bruk apparatet i nærheten av åpne flammer, eksplosive eller brennbare materialer. Bruk alltid apparatet på en horisontal, stabil, ren, varmebestandig og tørr overflate.
- Apparatet er ikke egnet for montering i et område der det kan brukes en vannstråle.
- La det være en avstand på minst 20 cm rundt apparatet for ventilasjon under bruk.
- **ADVARSEL!** Hold alle ventilasjonsåpninger på produktet fri for hindringer.

## Spesielle sikkerhetsinstruksjoner

- Dette apparatet er ikke beregnet for husholdningsbruk.
- Ikke bruk produktet uten last for å unngå overoppheting.
- **FORSIKTIG!** Slå ALLTID av maskinen og koble fra strømforsyningen før du berører noen motordeler.
- **ADVARSEL!** Ikke forsøk å omgå noen sikkerhetssperre.
- Hvis strømledningen er skadet, må den skiftes ut av produsenten, dennes serviceagent eller tilsvarende kvalifiserte personer for å unngå fare.
- Dette apparatet skal ikke brukes til å kutte frossen mat, kjøtt eller fisk osv.
- Ikke bruk produktet før det er riktig montert med knivbladet, knivbeskyttelsen og matholderen.
- **ADVARSEL!** Hold ALLTID hender, langt hår og klær unna de bevegelige delene.
-  **FORSIKTIG!** Koble fra før rengjøring, vedlikehold eller reparasjon!
-  **ADVARSEL!** Hold hendene unna bevegelige deler og skjærebled.
-  **FORSIKTIG!** Håndtering av to personer kreves!
-  **FORSIKTIG!** Les bruksanvisningen før bruk, rengjøring eller vedlikehold!

## Tiltenkt bruk

- Dette apparatet er ment for kommersiell bruk, for eksempel på kjøkken i restauranter, kantiner, sykehus og i kommersielle virksomheter som bakerier, slakter osv., men ikke for kontinuerlig masseproduksjon av mat.
- Apparatet er kun beregnet for kutting av matvarer, f.eks. kjøtt, ost, brød osv. All annen bruk kan føre til skade på apparatet eller personskade.
- Bruk av apparatet til andre formål skal anses som misbruk av apparatet. Brukeren skal alene være ansvarlig for feil bruk av enheten.

## Installasjon av jording

Dette apparatet er klassifisert som **beskyttelsesklasse I** og må kobles til en beskyttende jording. Jording reduserer risikoen for elektrisk støt ved å gi en rømningsledning for den elektriske strømmen.

Dette apparatet er utstyrt med en strømledning med jordingsstøpsel eller elektriske koblinger med jordingsledning. Tilkoblingene må være riktig installert og jordnet.

## Hoveddeler av produktet

(Fig. 1 på side 4)

1. Bladspisser
2. Stopp plate
3. Transport
4. På/av-bryter (Hvit (I): PÅ; Svart (O): AV)
5. Dreieskive for skivetykkelse
6. Produktklemme
7. Bladvern
8. Blad
9. Transportlås
10. Bladvernbolt (ikke vist)

**Merknad:** Innholdet i denne håndboken gjelder for alle oppførte elementer med mindre annet er spesifisert. Utseendet kan variere fra illustrasjonene som vises.

## Kretsdiagram

210000, 210017, 210031, 210048, 210086, 970294

(Fig. 2 på side 4)

- A. Motor
- B. Transformator
- C. Kondensator
- D. Beskyttende jording (jording)
- E. Levende
- F. Nøytral
- G. Bryter
- H. Relé
- I. Indikatorlampe
- J. Termisk utkobling
- K. Mikrobryter

## Eksplodert diagram med delaliste

210000, 210031, 210048, 210086, 970294

(Fig.3 på side 5)

Del nr.	Delenavn	Antall
1	Nærmere	1
2	Aktiv clapboard	1
3	Matsalver	1
4	Bladbeskyttelseskive	1
5	Blad	1
6	Bladbeskyttelsesring	1
7	Brettbrakett	1
8	Mat og fast arm	1
9	Foring med fast arm	1
10	Håndtak med fast arm	1



11	Plastgranul	1
12	Motor	1
13	Briketter på motor	1
14	Pinne med fast arm Ø 12 x 185	1
15	Bolter for bladvern	1
16	Kulelager 6202	2
17	Bladbeltehjul Ø 66	1
18	Pinne på beltehjul	1
19	BelteSV.330	2
20	Objektglass mulch	1
21	Strømledning	1
22	Skyv aksel	1
23	Bryter med vekt	1
24	Fjærpakning	1
25	Kam	1
26	Cam-oskulant personale	1
27	Skyver	1
28	Skyveakslebriquetting	2
29	Fjæren på slepebrakettakselen	2
30	Slepebrakettaksel	1
31	Kvadrat akse	1
32	Slepebrakett	1
33	M8x35Heksagonal skrue	1
34	Kulelager 607	1
35	Bryter for deksel for slepebrakett	1
36	Relé	1
37	Kondensator	1
38	Kondensatorholder	1
39	Knapp mulch	1
40	Knapp bryter	1
41	Hovedkort	1
42	Kjøttkraper	1
43	Skarpere mulch	1
44	Skarpere base av underenhet	1
45	Skarpere base av montert	1
46	Knapp for sliper	2
47	Finslipehjul Ø 45	1
48	Grovt slipehjul Ø 45	1
49	Pin av gni stein	2
50	Vår	2
51	Pinne på sliperbrakett	1

52	Stram til knotten for sliper	1
53	Aktiv clashboard-mandreg	1
54	Gummifot	4
55	Pinne på bladvernringen	2
56	Kjøttblokkeringskort	1
57	Skyv akselbrakett	2
58	Lite beltehjul i motoren	1
59	Skyv driver	1
60	Innstilling av beltehjul	1
61	Skarpere innstilling	1
62	Ø15 Fjærpakning for lager	1
63	Ø15 Fjærpakning for lager	1
64	Knivernskive, firkantet hodemutter	1
65	Håndtaksbolt med fast arm	1
66	Finger baffelbolt	2
67	Finger ledeplatemutter	2
68	Bolt for brakettknott	1
69	Undee fjær-gascket	1
70	Motorpåvirket bolt	1
71	Kjøttskrapende mellomlegg	2
72	Kjøttskraperbolt	2
73	Festeklemmebolt for kondensator	1
74	Brett lagerdeksel A	1
75	Brakett for kjøttbrett	1
76	Brett lagerdeksel B	1
77	Kryssforsenket forsenket hode M6x12	2
78	Skyv akslebriquettingbolt	4
79	Låseskrue for kvadratakse	2
80	Justeringsbolt for glider	1
81	Magnet	1
82	Magnetbryter	1
83	Aluminium blokk	1
84	Mikrobryter	1
85	Lås i rustfritt stål	1
86	Begrenset blokk	1
87	Stang i rustfritt stål	1
88	Settskrue for brettbrakett	1
89	Oljetetning	1

210017  
(Fig.4 på side 5)

Del nr.	Delenavn	Antall
101	Nærmere	1
102	Aktiv clapboard	1
103	Matsalver	1
104	Beskyttelse av bladskive	1
105	blad	1
106	Bladbeskyttelsesring	1
107	Brettbrakett	1
108	Fast arm til mat	1
109	Foring med fast arm	1
110	Håndtak	1
111	Plastgranul	1
112	Motor	1
113	Briketter på motor	1
114	Strømledning	1
115	Bolter for bladvern	1
116	Kulelager6204	2
117	Beltehjul	1
118	Pinne på beltehjul	1
119	Belte SV.400	2
120	Støttebase	1
121	Kabeljakke	1
122	Mearscraper	1
123	Knapp mulch	1
124	Knapp bryter	1
125	Kondensator	1
126	Kondensatorholder	1
127	Skrue av orientert personale	1
128	Bryter med vekt	1
129	Fjærpakning	1
130	Kam 300	1
131	Hovedkort	1
132	Kammet oskulant pinne	1
133	Skyvende aksel	1
134	Skyver	1
135	Gummifot	4
136	Skyveakselbriquetting	2
137	Relé	1
138	Fjæren på glideakselen	2

139	Skyveaksel for slepebrakett	1
140	Kvadrat akse	1
141	Slepebrakett	1
142	Knapp på slepebrakett	1
143	Skarpere mulch	1
144	Knapp	2
145	Finslipehjul Ø 45	1
146	Pinne på borets rengjøringshjul	2
147	Fjæren på borets rengjøringshjul	2
148	Grovt slipehjul Ø 45	2
149	Stram til knotten for sliper	1
150	Støttebasen til den ytre ringen	1
151	Ø 4.751 Hjul	1
152	Pin av gni stein	1
153	Skarpere base av underenhet	1
154	pinne på bladguadingringen	2
155	Pin på matbrett	1
156/ 156A	Kjøttblokkeringskort	1
157	Brakett på glideaksel	1
158	Lite beltehjul i motoren	1
159	Skyv sendehjulet	1
160	Håndtak for slepebrakett	1
161	Skyveaksel608	1
162	Innstilling av beltehjul	1
163	Skarpere innstilling	1
164	Ø 20 Fjærpakning for lager	1
165	Ø 47 Fjærpakning for hull	1
166	Knivernskive, firkantet hodemutter	1
167	Håndtaksbolt med fast arm	1
168	Finger baffelbolt	2
169	Finger ledeplatemutter	2
170	Bolt for brakettknott	1
171	Brakettknottmutter	1
172	Nedre bolt for brakett	1
173	Låseskrue for kvadratakse	2
174	Skyv akselbriquettingbolt	4
175	Skyv akselbolt	1
176	Ø 12 Under fjærpakningen	1
177	Kjøttskrapende mellomlegg	2
178	Kjøttskraperbolt	1

NO



179	Fulcrum lager avstandsskive	2
180	Lagerbolt for sving	2
181	Lås i rustfritt stål	1
182	Magnet	1
183	Magnetbryter	1
184	Begrenset blokk	1
185	Mikrobryter	1
186	Brett lagerdeksel A	1
187	Brett lagerdeksel B	1
188	Fulcrum lager avstandsskive	1
189	Oljetetning	1
190	Stang i rustfritt stål	1
191	Settskrue for brettbrakett	1

## Forholdsregler

- Apparatet skal kun håndteres av høyt kvalifiserte personer som følger sikkerhetstiltakene beskrevet i denne håndboken.
- Ved rotasjon av personell skal opplæring gis på forhånd.
- Produktet er utstyrt med sikkerhetsanordninger på farlige steder. Det anbefales imidlertid ikke å berøre bladet og bevegelige komponenter.
- Koble fra strømforsyningen før du starter vedlikeholdsoperasjoner.
- Vurder restrisiko nøye når beskyttelsesanordninger fjernes for rengjøring og vedlikehold.
- Rengjøring og vedlikehold krever god konsentrasjon.
- Er absolutt nødvendig med regelmessig kontroll av strømledningen. En frynset eller skadet ledning kan utsette brukerne for stor risiko for elektrisk støt.
- Hvis enheten viser uregelmessigheter, må du ikke bruke den eller prøve å reparere den: Kontakt leverandøren.
- Ikke bruk apparatet til frosne produkter, kjøtt, fisk med bein eller andre produkter enn mat.
- **Når du arbeider med en liten porsjon kjøtt, må du ikke bruke produktet uten å bruke kjøttskiveren.**
- **Ikke stå i en farlig posisjon, bladet kan forårsake skade.**
- Produsenten og/eller selgeren er ikke ansvarlig i følgende tilfeller:
  - hvis apparatet har blitt håndtert av uautorisert personell;
  - hvis noen deler har blitt erstattet med ikke-originale reservedeler;
  - hvis instruksjonene i denne håndboken ikke følges nøyaktig;
  - hvis kutteren ikke har blitt rengjort og oljet med de riktige produktene.

## Sikkerhetssystem installert

### Mekanisk sikkerhetssystem

Det mekaniske sikkerhetssystemet til produktet som er beskrevet i denne håndboken, er i samsvar med 2006/42 EU-direktiver og EN 1974-forskrifter. Sikkerhetssystemet inkluderer:

- bladvern
- ring
- bladdeksel
- kjøtt pusher
- kjøttskiverknapp med ringmutter og avstandsstykke
- hånddeksel på matbrettet

### Elektrisk sikkerhetssystem

Produktet er utstyrt med:

- en mikrobryter som stopper produktet i tilfelle strekkstangen for bladvernet fjernes; mikrobryteren forhindrer at produktet startes på nytt hvis vernet ikke er satt i utkoblingsposisjon.
- et relé i kontrollboksen som krever omstart av produktet når et strøbrudd oppstår.

Selv om CE-versjonsapparatet er utstyrt med elektrisk og mekanisk beskyttelse (når apparatet er i drift og for vedlikehold og rengjøring), er det fortsatt **RESIDUELLE RISIKOER** som ikke kan elimineres fullstendig. Disse risikoene er spesifisert i denne håndboken under «**ADVARSEL!** / **FARE!** / **FORSIKTIG!**». Bladet og andre deler av maskinen kan forårsake kutt og skader.

## Klargjøring før bruk

- Fjern all beskyttende emballasje og innpakning.
- Kontroller at enheten er i god stand og med alt tilbehør. Ved ufullstendig eller skadet levering, ta kontakt med leverandøren umiddelbart. I dette tilfellet må du ikke bruke enheten.
- Rengjør tilbehøret og produktet før bruk (se ==> Rengjøring og vedlikehold).
- Sørg for at produktet er helt tørt.
- Plasser produktet på en horisontal, stabil og varmebestandig overflate som er trygg mot vannsprut.
- Oppbevar emballasjen hvis du har tenkt å oppbevare produktet i fremtiden.
- Ta vare på brukerhåndboken for fremtidig referanse.

**MERK!** På grunn av produksjonsrester kan apparatet avgi en lett lukt i løpet av de første bruksområdene. Dette er normalt og indikerer ingen defekt eller fare. Sørg for at produktet er godt ventilert.

## Installasjon eller montering og demontering

Montering eller demontering av produktet utføres med apparatet stoppet og koblet fra strømforsyningen.

**OBS!** Alt installasjons-, vedlikeholds- og reparasjonsarbeid skal kun utføres av en kvalifisert og autorisert tekniker.

### Skarpere (fig. 5 på side 6)

1. Fest slipemodulen slik at bladet ikke beveger seg mellom hjulene.
2. Fest slipeenheten til maskinen ved å stramme holderen. Kontroller at slipeenheten er godt festet før du bruker maskinen.

**MERK!** Slipeenheten er utstyrt med en sikkerhetsbryter. Hvis slipeenheten ikke er riktig festet, vil du ikke kunne bruke produktet.



## Håndbeskyttelse (fig. 6 på side 6)

1. Plasser begge skruene i vognen.
2. Fest håndvernet.
3. Plasser de to skivene over de hvite boltene.
4. Skru på de to kuppelmutrene.

**MERK! Du anbefales ikke å bruke apparatet hvis håndvernet ikke er festet som anvisit! Dette er sikkerhetsfunksjoner som forhindrer mulig skade. Hvis du ikke fester disse funksjonene, vil det være fare for skade.**

## Bruksanvisning

Produktet må installeres på et arbeidsbord som er egnet for de generelle dimensjonene som vises i «Tekniske spesifikasjoner», og må derfor være tilstrekkelig stort, godt utjevnet, tørt, glatt, motstandsdyktig, stabilt og plassert i en høyde på 80 cm fra bakken.

Dessuten må maskinen installeres i et rom med maks. fuktighet på 75 % ved temperaturen mellom 5 °C og 35 °C, som er i miljøet som ikke bidrar til at produktet svikter.

**VIKTIG!** Alle deler (kjøttavskyrer, hånddeksel, knivsliper) må monteres, monteres og sikres før bruk.

- Plasser produktet slik at av/på-bryteren vender mot brukeren.
- Hvis bladspisseren ikke er installert, gjør du følgende:
  - Plasser bladspisseren i støtten slik at bladet ikke strekker seg mellom girene.
  - Trekk til sikkerhetsskruen på bladslipen.
  - Merk! Produktet er utstyrt med en sikkerhetsbryter og vil slå seg av automatisk hvis slipenheten fjernes)
- Skyv pluggen inn i stikkkontakten.
- Drei hjulet med gradert skala til ønsket snittykkelse.
- Slå PÅ produktet ved å trykke på "HVIT (I)"-knappen på PÅ/AV-bryteren.
- Sett matproduktet på vognen og juster klemmen for å holde produktet godt på plass. Sørg for at produktet er plassert mot stopplaten.
- Når produktet er kuttet opp, slår du AV apparatet ved å trykke på knappen "BLACK (O)" på PÅ/AV-bryteren.
- Vri tykkelseshjulet tilbake til "0".

## Slik låser du sliceren

(Fig. 7 på side 6)

1. Drei bryteren mot klokken.
2. Fortsett å dreie knotten til den er helt løst.
3. Flytt vognen til riktig posisjon. Skjæreren låses automatisk.

## Slik låser du opp sliceren

(Fig. 8 på side 6)

Drei knappen med klokken for å låse opp skjæreren. Knappen skal dreies helt for å stramme vognen.

## Lasting og kutting av matvarer

**ADVARSEL!** Produkter som skal kuttes, må bare lastes på matbrettet når knappen for tykkelseshjulet er satt til posisjonen "0". Vær oppmerksom på bladet og de skarpe kantene. Prosedyren er som følger:

- når produktet er lastet på matbrettet og plassert mot platen, stopp det med armen tilveiebrakt med gripepunkter;
- justere tykkelseshjulet for å oppnå ønsket skjæretykkelse;
- For å unngå ulykker må operatøren vende mot maskinen og innta en riktig posisjon: sett ringhånden på kjøttskyreren,

og deretter den venstre ved siden av deflektoren (**ikke berør bladet**). Kroppen må være vinkelrett på arbeidsflaten (se fig. 9 på side 7).

**ADVARSEL! Vær mest mulig oppmerksom: Ingen del av kroppen din skal komme i kontakt med bladet (se fig. 10 på side 7);**

- trykk på innkoblingsknappen "I";
- Skyv vognen (matbrett + kjøttskyrer + stamme) jevnt mot bladet uten å legge press på matvarer med kjøttskyreren, siden de har sin egen tyngdekraft som utøver trykk på tykkelsesmåleren. Bladet vil enkelt kutte matvarer og apparatet vil bli ført av deflektoren på samleplaten (se fig. 11 på side 7);
- ikke bruk apparatet uten matvarer;
- når matvarene er kuttet, sett bryteren for tykkelseshjulet i stillingen "0" og slå AV produktet ved å trykke på knappen "0" på PÅ/AV-bryteren;
- gjenskarp bladet så snart snittene viser en grov eller frynsete overflate og skjæringen blir vanskelig (se ==> "Skarpe bladet" under "Bruksinstruksjoner").

## Sliping av bladet

**ADVARSEL! Før du fortsetter med sliping av knivbladet, må du være oppmerksom på RESIDUAL RISKS (se ==> Sikkerhetssystem installert) som refererer til faren for skade hvis instruksjonene nedenfor ikke følges.**

Bladet må slipes regelmessig og så snart det blir stumpet; de detaljerte instruksjonene nedenfor skal følges:

- koble fra strømforsyningen;
- plasser tykkelseshjulet som justerer tykkelsesplaten i "0"-posisjonen;
- Rengjør knivbladet nøyaktig med alkohol for å fjerne fett;
- Skru løs låseknotten for sliperen (10 , Fig.12 på side 7), løft (a) sliperen (1, Fig.12 på side 7) opp til låseposisjonen og roter den 180°.
- La den deretter bevege seg til enden slik at bladet er plassert mellom de to sliperne. Lås knotten;
- Slå på skjæreren ved å trykke på knappen "I" (PÅ);
- Trykk på den lille knappen (13, Fig.11 på side 7), la bladet rotere mot sliperen i 30/40 sek. for å lage et skarpt bor på bladkanten;
- Trykk samtidig på knappene i 3/4 sekunder (11 og 12, Fig.14 på side 7) og la dem deretter stå samtidig;
- Det anbefales å rengjøre sliperne når sliping er ferdig (se ==> Skarperer rengjøring);
- Når sliping er fullført, setter du snittet tilbake til opprinnelig innstilling med omvendt prosedyre.
- Etter sliping skal bladet rengjøres (se ==> Rengjøring av blad, bladvern og ring)

**MERK: Ikke forleng boringen med mer enn 3/4 sek. for å unngå farlig vridning av bladskjærekanten.**

**Bladet skal skiftes ut når det ikke kan slipes ytterligere eller når mellomrommet mellom kanten av bladet og bladvernet overstiger 6 mm.**

## Rengjøring og vedlikehold

- **OBS!** Koble alltid apparatet fra strømforsyningen og avkjøl før oppbevaring, rengjøring og vedlikehold.
- Ikke bruk vannstråle eller damprensler til rengjøring og ikke skyv apparatet under vann, da delene vil bli våte og elektrisk støt kan oppstå.
- Hvis produktet ikke holdes i god stand, kan dette påvirke produktets levetid negativt og føre til en farlig situasjon.



- Matrester bør rengjøres og fjernes regelmessig fra produktet. Hvis produktet ikke rengjøres riktig, vil det redusere levetiden og kan føre til en farlig tilstand under bruk.
- **FARE FOR SKADE!** Vær forsiktig når du håndterer de skarpe kuttebladene under rengjøring.
- **ADVARSEL!** Vær oppmerksom på restrisiko på grunn av kutting og/eller skarpe kanter. Bruk vernehansker (følger ikke med).

### Rengjøring

- Rengjør den avkjølte utvendige overflaten med en klut eller svamp som er lett fuktet med en mild såpелøsning.
- Av hygieniske årsaker bør apparatet rengjøres før og etter bruk.
- Unngå at vann kommer i kontakt med de elektriske komponentene.
- Senk aldri apparatet ned i vann eller andre væsker.
- Bruk aldri aggressive rengjøringsmidler, slipende svamper eller rengjøringsmidler som inneholder klor. Ikke bruk ståull, metallredskaper eller skarpe eller spisse gjenstander til rengjøring. Ikke bruk bensin eller løsemidler!
- Rengjøring av apparatet må utføres minst én gang om dagen eller oftere, om nødvendig.
- Rengjøring må være ekstremt nøyaktig for de delene av produktet som er direkte eller indirekte i kontakt med matvarer.
- Plasser knappen for tykkelseshjulet som justerer tykkelsesplaten i "0"-posisjonen.

### Rengjøring av matbrett

(Fig. 15 på side 8)

Vognen (matbrett + arm + stamme) kan enkelt tas av:

- sett knotten for tykkelseshjulet i posisjonen "0" [5];
- å stille inn vognen (13) på slutten av kjøringen (a) nær kontrollene;
- skru ut skruen (14), skyv vognen oppover (b);
- etter at vognen er fjernet, er det mulig å rengjøre matbrettet nøyaktig med varmt vann og nøytralt vaskemiddel (pH 7).

### Rengjøring av blad, bladvern og ring

Fjern knivbeskyttelsesdekslet ved å skru løs pinnen på baksiden av produktet (fig. 16 på side 8).

**ADVARSEL!** Rengjøringen av bladet må utføres med en våt klut og vernehansker (følger ikke med).

For å rengjøre den motsatte overflaten av bladet er det nødvendig å fjerne bladet.

Bladet skal fjernes som følger (se fig. 17 på side 8):

- demonter bladvernet;
- fjern sliperen (a) og flytt bladet ut av bladingvernet ved å dreie på tykkelseshjulet;
- løsne de 3 eller 4 skruene (15) (i henhold til modellen) som fester bladet;
- Ta ut bladet direkte.

**ADVARSEL!** Vær oppmerksom på restrisiko på grunn av kutting og/eller skarpe kanter. Bruk vernehansker (følger ikke med).

Bladvernet må rengjøres med varmt vann og nøytralt vaskemiddel.

### Skarpere rengjøring

- Rengjøringen av sliperen utføres ved å gni slipeflekkene med en børste. Molene må plasseres i sikkerhetsposisjon, noe som betyr at de må dreies mot siden motsatt av bladet.

### Rengjøring av deflektor

- For å fjerne deflektoren skrur du ut de to skruene (16) på deflektoren (se fig. 18 på side 8).
- Rengjør deflektoren med varmt vann og nøytralt vaskemiddel.

### Vedlikehold

- Kontroller bruken av produktet regelmessig for å unngå alvorlige ulykker.
- Hvis du ser at produktet ikke fungerer som det skal eller at det er et problem, må du slutte å bruke det, slå det av og kontakte leverandøren.
- Alt vedlikeholds-, installasjons- og reparasjonsarbeid må utføres av spesialiserte og autoriserte teknikere, eller anbefales av produsenten.
- Plasser knappen for tykkelseshjulet som justerer tykkelsesplaten i "0"-posisjonen.
- Ring produsenten eller dennes serviceagent for eventuell erstatning.

### Belte

Beltet skal ikke justeres. Den må skiftes ut etter 3 eller 4 år.

### Føtter

Føttene kan forringes og miste elastisitet, og dermed redusere stabiliteten til produktet. I dette tilfellet må de erstattes.

### Strømledning

Kontroller regelmessig strømledningen for symptomer på utslitt. I dette tilfellet må den erstattes.

### Blad

Kontroller at bladet ikke mister mer enn 10 mm av sin opprinnelige diameter. I dette tilfellet må den erstattes.

### Skarpere – slipeflekker

Kontroller at slipeflekkene beholder sin slipende egenskap under slipeoperasjoner. Hvis ikke, må den skiftes ut for å forhindre skade på bladet.

### Smøring av glideskinner

Fra tid til annen helles litt olje på den runde glideguiden som vognen beveger seg frem og tilbake. Denne operasjonen kan utføres gjennom åpningen (OIL) ved siden av tykkelseshjulet.

### Etikkett på PÅ/AV-bryteren

Hvis etikettene på PÅ/AV-bryteren er skadet, må den i dette tilfellet skiftes ut.

### Transport og oppbevaring

- Før oppbevaring må du alltid sørge for at produktet er koblet fra strømforsyningen og fullstendig avkjølt.
- Oppbevar produktet på et kjølig, rent og tørt sted.
- Plasser aldri tunge gjenstander på apparatet, da dette kan skade det.
- Ikke flytt produktet mens det er i bruk. Koble produktet fra strømforsyningen når du flytter og hold det nederst.



- Det må utvises spesiell forsiktighet ved flytting eller transport av maskinen på grunn av den tunge vekten. Med minst 2 personer eller ved bruk av en handlevogn. Flytt maskinen sakte, forsiktig og vipp aldri mer enn 45°.

## Feilsøking

Hvis produktet ikke fungerer som det skal, sjekk tabellen nedenfor for løsningen. Hvis du fortsatt ikke kan løse problemet, ta kontakt med leverandøren/tjenesteleverandøren.

Problem	Mulig årsak	Mulig løsning
Produktet skjærer ikke jevnt	Støpt blad	Skarpe blad
	Skittent apparat	Rengjør produktet
Produktet stopper kuttingen	Overopphe- tet motor	La maskinen avkjøles over en lengre periode. Motorens sikkerhetstermostat tilbakestilles automatisk.
Transporten gir ikke	Skitten glide- stang	Rengjør glidestangen og smør med vaselin
	Noe mat fester seg til bladet.	Slå av produktet og koble det fra. La det stoppe helt. Fjern eventuell blokkering. Tørk av bladet med en fuktig klut.
Bladet stopper når produktet kuttes	v-belte utslitt eller skittent	Kontakt leverandøren.

## Garanti

Eventuelle feil som påvirker produktets funksjonalitet, som blir synlig innen ett år etter kjøpet, vil bli reparert ved gratis reparasjon eller utskifting, forutsatt at produktet har blitt brukt og vedlikeholdt i samsvar med instruksjonene og ikke har blitt misbrukt eller misbrukt på noen måte. Dine lovbestemte rettigheter påvirkes ikke. Hvis produktet kreves under garanti, oppgi hvor og når det ble kjøpt og inkluder kjøpsbevis (f.eks. kvittering).

I tråd med våre retningslinjer for kontinuerlig produktutvikling forbeholder vi oss retten til å endre produkt-, emballasje- og dokumentasjonsspesifikasjoner uten varsel.

## Kassering og miljø



Når apparatet tas ut av drift, må produktet ikke kastes sammen med annet husholdningsavfall. I stedet er det ditt ansvar å avhende avfallstytret ved å overlevere det til et angitt innsamlingssted.

Unntattelse av å følge denne regelen kan straffes i henhold til gjeldende forskrifter om avfallshåndtering. Den separate innsamlingen og resirkuleringen av avfallstytret på avhengingstidspunktet vil bidra til å bevare naturressurser og sikre at det resirkuleres på en måte som beskytter menneskers helse og miljøet.

Hvis du vil ha mer informasjon om hvor du kan levere avfallet til resirkulering, kan du kontakte ditt lokale avfallsselskap. Produsentene og importørene tar ikke ansvar for resirkulering, behandling og økologisk avhending, verken direkte eller gjennom et offentlig system.

## Avhending av maskinen

### Sette maskinen ut av drift

Hvis det av en eller annen grunn er nødvendig å sette maskinen ut av drift, sørg for at ingen kan bruke den: koble den fra strømmettet og eliminer eventuelle elektriske tilkoblinger.

## SLOVENŠČINA

### Spoštovana stranka,

Zahvaljujemo se vam za nakup naprave HENDI. Pred prvo namestitvijo in uporabo naprave natančno preberite ta navodila za uporabo, pri tem pa bodite še posebej pozorni na spodaj opisane varnostne predpise.



### Varnostna navodila

- Napravo uporabljajte samo za predvideni namen, za katerega je bila zasnovana, kot je opisano v tem priročniku.
- Proizvajalec ni odgovoren za škodo, ki je nastala zaradi nepravilnega delovanja in nepravilne uporabe.
-  **NEVARNOST! NEVARNOST ELEKTRIČNEGA ŠOKA!** Naprave ne poskušajte popraviti sami. Električnih delov naprave ne potaplajte v vodo ali druge tekočine. Naprave nikoli ne držite pod tekočo vodo.
- **NIKOLI NE UPORABLJAJTE POŠKODOVANE NAPRAVE!** Redno preverjajte električne priključke in kabel glede morebitnih poškodb. Ko je naprava poškodovana, jo odklopite iz napajanja. Vsa popravila lahko izvede samo dobavitelj ali usposobljena oseba, da se izogne nevarnosti ali poškodbam.
- **OPOZORILO!** Ko nameščate napravo, napajalni kabel po potrebi varno napeljite, da se izogne nenamernemu vlečenju, poškodbam, stiku z grelno površino ali nevarnosti spotikanja.
- **OPOZORILO!** Dokler je vtič v vtičnici, je naprava priključena na napajanje.
- **OPOZORILO!** Pred odklopom iz električnega omrežja, čiščenjem, vzdrževanjem ali shranjevanjem napravo VEDNO izklopite.
- Napravo priključite samo na električno vtičnico z napetostjo in frekvenco, navedeno na nalepki naprave.
- Vtiča/električnih priključkov se ne dotikajte z mokrimi ali vlažnimi rokami.
- Napravo in električni vtič/priključke hranite stran od vode in drugih tekočin. Če naprava pade v vodo, takoj odstranite napajalne priključke. Naprave ne uporabljajte, dokler je ne preveri pooblaščen tehnik. Neupoštevanje teh navodil bo povzročilo življenjsko nevarna tveganja.
- Napajalni priključite v lahko dostopno električno vtičnico, tako da lahko napravo takoj izključite v nujnih primerih.
- Priprčajte se, da kabel ne pride v stik z ostrimi ali vročimi predmeti in ga hranite stran od odprtega ognja. Nikoli ne vlecite napajalnega kabla, da ga odklopite iz vtičnice, vedno povlecite vtič.
- Naprave nikoli ne nosite s kablom.
- Nikoli ne poskušajte sami odpreti ohišja naprave.
- Ne vstavljajte predmetov v ohišje naprave.
- Med uporabo naprave nikoli ne puščajte brez nadzora.
- Napravo mora upravljati usposobljena oseba v kuhinji restavracije, menzah ali baru itd.
- Naprave ne smejo uporabljati osebe z zmanjšanimi telesnimi, čutnimi ali duševnimi sposobnostmi ali osebe s pomanjkanjem izkušnje in znanja.



- Tega aparata v nobenem primeru ne smejo uporabljati otroci.
- Napravo in njene električne priključke hranite zunaj dosega otrok.
- Nikoli ne uporabljajte dodatne opreme ali drugih naprav, razen tistih, ki so priložene napravi ali jih priporoča proizvajalec. V nasprotnem primeru lahko predstavlja varnostno tveganje za uporabnika in lahko poškoduje napravo. Uporabljajte samo originalne dele in dodatke.
- Naprave ne uporabljajte prek zunanega časovnika ali sistema za daljinsko upravljanje.
- Naprave ne postavljajte na grelni predmet (bencin, električni, štedilnik z ogljem itd.).
- Naprave ne pokrivajte med delovanjem.
- Ne postavljajte predmetov na vrh naprave.
- Naprave ne uporabljajte v bližini odprtega ognja, eksplozivnih ali vnetljivih materialov. Napravo vedno uporabljajte na vodoravni, stabilni, čisti, toplotno odporni in suhi površini.
- Naprava ni primerna za namestitvev na območju, kjer je mogoče uporabiti vodni curek.
- Med uporabo pustite okoli naprave vsaj 20 cm prostora za prezračevanje.
- **OPOZORILO!** Vse prezračevalne odprtine na napravi naj ne ovirajo.

### Posebna varnostna navodila

- Ta naprava ni namenjena za gospodinjsko uporabo.
- Naprave ne uporabljajte brez obremenitve, da preprečite pregrevanje.
- **POZOR!** VEDNO izklopite stroj in odklopite napajanje, preden se dotaknete katerega koli motornega dela.
- **OPOZORILO!** Ne poskušajte obiti nobene varnostne zapore.
- Če je napajalni kabel poškodovan, ga mora zamenjati proizvajalec, njegov serviser ali podobno usposobljena oseba, da se izogne nevarnosti.
- Te naprave ne smete uporabljati za rezanje zamrznjenih živil, mesa ali rib itd.
- Naprave ne uporabljajte, dokler ni pravilno sestavljena z rezilom, varovalom rezila in držalom za živila.
- **OPOZORILO!** Vedno imejte roke, dolge lase in oblačila stran od premikajočih se delov.
-  **POZOR!** Pred čiščenjem, vzdrževanjem ali popravilom odklopite napajanje!
-  **OPOZORILO!** Roke naj se ne premikajo in ne režejo rezila.
-  **POZOR!** Zahtevano je ravnanje dveh oseb!

-  **POZOR!** Pred uporabo, čiščenjem ali vzdrževanjem preberite priročnik z navodili!

### Predvidena uporaba

- Ta naprava je namenjena za komercialno uporabo, na primer v kuhinjah restavracij, menz, bolnišnic in v komercialnih podjetjih, kot so pekarnice, mesnice itd., vendar ne za stalno množično proizvodnjo hrane.
- Naprava je zasnovana samo za rezanje živil, npr. mesa, sira, kruha itd. Kakršna koli druga uporaba lahko povzroči poškodbe naprave ali telesne poškodbe.
- Uporaba naprave za kateri koli drug namen se šteje za zlorabo.

bo naprave. Uporabnik je izključno odgovoren za nepravilno uporabo naprave.

### Namestitvev ozemljitve

Ta naprava je razvrščena kot **zaščitni razred I** in mora biti priključena na zaščitno podlago. Ozemljitev zmanjšuje tveganje električnega udara z zagotavljanjem ubežne žice za električni tok.

Ta naprava je opremljena z napajalnim kablom z ozemljitvenim vtičem ali električnimi priključki z ozemljitveno žico. Priključki morajo biti pravilno nameščeni in ozemljeni.

### Glavni deli izdelka

(Slika 1 na strani 4)

1. Ostrivalnik rezila
2. Zaustavitvena plošča
3. Nosilna košara
4. Stikalo za vklop/izklop [bela (I): VKLOPLJENO; črna (O): IZKLOPLJENO]
5. Gumb za debelino rezine
6. Sponka izdelka
7. Zaščita rezila
8. Rezilo
9. Zaklep nosilca
10. Vijak za zaščito rezila (ni prikazan)

**Opombe:** Vsebina tega priročnika velja za vse navedene elemente, razen če ni določeno drugače. Videz se lahko razlikuje od prikazanih ilustracij.

### Diagram krogotoka

210000, 210017, 210031, 210048, 210086, 970294

(Slika 2 na strani 4)

- A. Motor
- B. Transformator
- C. kondenzator
- D. Zaščitna ozemljitev (okolina)
- E. V živo
- F. Nevtralno
- G. Stikalo
- H. Polaganje
- I. Kontrolna lučka
- J. Termična prekinitev
- K. Mikro stikalo

### Exploded diagram s seznamom delov

210000, 210031, 210048, 210086, 970294

(Slika 3 na strani 5)

Št. dela.	Ime dela	Količina
1	PRIKLJUČEK	1
2	Aktivna plošča	1
3	Reševalac hrane	1
4	Plošča za zaščito rezila	1
5	Rezilo	1
6	Zaščitni obroč rezila	1
7	Nosilec pladnja	1
8	Hrana in fiksno orožje	1

9	Puša s fiksno roko	1
10	Ročaj s fiksno roko	1
11	Plastične granule	1
12	Motor	1
13	briketi motorja	1
14	Zatič s fiksno roko Ø 12 x 185	1
15	Vijaki ščitnika rezila	1
16	Kroglični ležaj 6202	2
17	Kolo jermena rezila Ø66	1
18	Zatič jermenskega kolesa	1
19	JermenV.330	2
20	Drsna mulčka	1
21	Napajalni vod	1
22	Drsna os	1
23	Gumb s tehtnico	1
24	Spomladansko tesnilo	1
25	Cam	1
26	Osebjc kamnoloma	1
27	Drsnik	1
28	Brikljanje drsne osi	2
29	Vzmet osi vlečnega nosilca	2
30	Os vlečnega nosilca	1
31	Kvadratna os	1
32	Vlečni nosilec	1
33	M8 x 35heksagonalni vijak	1
34	Kroglični ležaj 607	1
35	Gumb pokrova vlečnega nosilca	1
36	Polaganje	1
37	kondenzator	1
38	Držalo kondenzatorja	1
39	Gumb za mulčenje	1
40	Gumb za stikalo	1
41	Matična plošča	1
42	Meso	1
43	Ostrina mulčenje	1
44	Ostrelna osnova podsestava	1
45	Ostrelna osnova sestavljenega	1
46	Gumb za ostrenje	2
47	Fino brusno kolo Ø45	1
48	Kolo za surovo brušenje Ø45	1
49	Zatič drgnjenja kamna	2

50	Pomlad	2
51	Zatič nosilca za ostrenje	1
52	Gumb za pritegnitev Sharpenerja	1
53	Aktivna mandrilna plošča	1
54	Gumijasta noga	4
55	Zatič zaščitnega obroča rezila	2
56	Plošča za blokiranje mesa	1
57	Nosilec drsne osi	2
58	Majhno jermensko kolo motorja	1
59	Drsnik	1
60	Nastavitev jermena kolesa	1
61	Nastavitev ostrenja	1
62	Ø15 Spomladansko tesnilo za ležaj	1
63	Ø15 Spomladansko tesnilo za ležaj	1
64	Oglata matica diska za zaščito rezila	1
65	Vijak ročaja s fiksno roko	1
66	Vijak za odbojnik prsta	2
67	Matica za odbojnik s prstom	2
68	Vijak gumba nosilca	1
69	Spomladanski plini Undee	1
70	Vijak, ki vpliva na motor	1
71	Podložka za strganje mesa	2
72	Vijak strgala za meso	2
73	Vpenjalni vijak za fiksacijo kondenzatorja	1
74	Pokrov ležaja pladnja A	1
75	Nosilec plošče za meso	1
76	Pokrov ležaja pladnja B	1
77	Križna vrezana glava števca M6x12	2
78	Vijak za briketiranje drsne osi	4
79	Zaklepni vijak Quadrate osi	2
80	Vijak za prilagoditev drsnika	1
81	Magnet	1
82	Magnetno stikalo	1
83	Aluminijev blok	1
84	Mikrostikalo	1
85	Zaklepanje iz nerjavnega jekla	1
86	Omejen blok	1
87	Vrstica iz nerjavnega jekla	1
88	Nastavite vijak za nosilec pladnja	1
89	Tesnilo olja	1



## 210017

(Slika 4 na strani 5)

Št. dela.	Ime dela	Količina
101	PRIKLJUČEK	1
102	Aktivna plošča	1
103	Reševalec hrane	1
104	Ploščica rezila za varovanje	1
105	rezilo	1
106	Zaščitni obroč rezila	1
107	Nosilec pladnja	1
108	Hrana s fiksno roko	1
109	Puša s fiksno roko	1
110	Ročaj	1
111	Plastične granule	1
112	Motor	1
113	briketi motorja	1
114	Napajalni vod	1
115	Vijaki ščitnika rezila	1
116	Kroglični ležaj6204	2
117	Kolo jermena	1
118	Zatič jermenskega kolesa	1
119	Jermen SV.400	2
120	Podnožje podpore	1
121	Kabelska jakna	1
122	Mečič	1
123	Gumb za mulčenje	1
124	Gumb za stikalo	1
125	kondenzator	1
126	Držalo kondenzatorja	1
127	Vijak usmerjenega osebja	1
128	Gumb s tehtnico	1
129	Spomladansko tesnilo	1
130	Cam 300	1
131	Matična plošča	1
132	Oskulantni zatič Cam	1
133	Drсна os	1
134	Drsnik	1
135	Gumijasta noga	4
136	briketiranje drsne osi	2
137	Polaganje	1
138	Pomlad drsne osi	2

139	Drсна os vlečnega nosilca	1
140	Kvadratna os	1
141	Vlečni nosilec	1
142	Gumb vlečnega nosilca	1
143	Ostrina mulčenje	1
144	Gumb	2
145	Fino brusno kolo Ø 45	1
146	Zatič čistilnega kolesa svedra	2
147	Spomladi trepanega čistilnega kolesa	2
148	surovo brusilno kolo Ø 45	2
149	Gumb za pritegnitev Sharpenerja	1
150	Podporna podlaga zunanega obroča	1
151	Ø 4.751 koles	1
152	Zatič drgnjenja kamna	1
153	Ostrelna osnova podsestava	1
154	zatič vodilnega obroča rezila	2
155	Zatič pladnja za živila	1
156/ 156A	Plošča za blokiranje mesa	1
157	Nosilec drsne osi	1
158	Majhno jermensko kolo motorja	1
159	Potisnite kolesce za prenos	1
160	Ročaj vlečnega nosilca	1
161	Drсна os608	1
162	Nastavitev jermena kolesa	1
163	Nastavitev ostrenja	1
164	Ø 20 vzmetno tesnilo za ležaj	1
165	Ø 47 Spomladansko tesnilo za luknjo	1
166	Oglata matica diska za zaščito rezila	1
167	Vijak ročaja s fiksno roko	1
168	Vijak za odbojnik prsta	2
169	Matica za odbojnik s prstom	2
170	Vijak gumba nosilca	1
171	Matica gumba nosilca	1
172	Spodnji vijak nosilca	1
173	Zaklepni vijak Quadrate osi	2
174	Vijak za briketiranje drsne osi	4
175	Vijak drsne osi	1
176	Ø 12 Pod vzmetnim tesnilom	1
177	Podložka za strganje mesa	2
178	Vijak strgala za meso	1

179	Podložka ležaja Fulcrum	2
180	Vijak ležaja Fulcrum	2
181	Zaklepanje iz nerjavnega jekla	1
182	Magnet	1
183	Magnetno stikalo	1
184	Omejen blok	1
185	Mikrostikalo	1
186	Pokrov ležaja pladnja A	1
187	Pokrov ležaja pladnja B	1
188	Podložka ležaja Fulcrum	1
189	Tesnilo olja	1
190	Vrstica iz nerjavnega jekla	1
191	Nastavite vijak za nosilec pladnja	1

- pokrov za roke na pladnju za živila

### Električni varnostni sistem

Naprava je opremljena z:

- mikrostikalo, ki zaustavi napravo, če odstranite kravato za varovalo rezila; mikrostikalo preprečuje ponovni zagon naprave, če varovalo ni nastavljeno v položaj za izklop.
- rele v krmilni omarici, ki zahteva ponovni zagon naprave, ko pride do izpada napajanja.

Čeprav ima naprava različice CE električno in mehansko zaščito (ko naprava deluje ter za vzdrževanje in čiščenje), še vedno obstajajo **RESIDUALNA TVEGANJA**, ki jih ni mogoče popolnoma odpraviti; ta tveganja so navedena v tem priročniku v poglavju »**POZOR!** / **NEVARNOST!** / **POZOR!**«. Rezilo in drugi deli stroja lahko povzročijo ureznine in poškodbe.

### Priprava pred uporabo

- Odstranite vso zaščitno embalažo in ovoji.
- Preverite, ali je naprava v dobrem stanju in z vsemi dodatki. V primeru nepopolne ali poškodovane dostave se nemudoma obrnite na dobavitelja. V tem primeru naprave ne uporabljajte.
- Pred uporabo očistite dodatno opremo in napravo (glejte ==> Čiščenje in vzdrževanje).
- Prepričajte se, da je naprava popolnoma suha.
- Napravo postavite na vodoravno, stabilno in toplotno odporno površino, ki je varna pred brizganjem vode.
- Shranite embalažo, če nameravate napravo shraniti v prihodnosti.
- Navodila za uporabo shranite za prihodnjo uporabo.

**OPOMBA!** Zaradi ostankov iz proizvodnje lahko naprava v prvih nekaj uporabah oddaja lahek vonj. To je normalno in ne kaže na kakršno koli napako ali nevarnost. Prepričajte se, da je naprava dobro prezračevana.

### Namestitev ali sestavljanje in razstavljanje

Montaža ali razstavljanje naprave se izvaja, ko je naprava ustavljena in izključena iz napajanja.

**POZOR!** Vsa dela na namestitvi, vzdrževanju in popravilu lahko izvaja samo usposobljen in pooblaščen tehnik.

#### Ostrelec (slika 5 na strani 6)

1. Pritrdite modul za ostrenje tako, da se rezilo ne premika med kolesi.
2. Pritrdite napravo za ostrenje na stroj tako, da zategnete držalo. Pred uporabo stroja se prepričajte, da je naprava za ostrenje dobro pritrjena.

**OPOMBA!** Naprava za ostrenje je opremljena z varnostnim stikalom. Če naprava za ostrenje ni pravilno pritrjena, naprave ne boste mogli uporabljati.

#### Ročno varovalo (slika 6 na strani 6)

1. Oba vijaka namestite v nosilec.
2. Pritrdite ročno varovalo.
3. Namestite dve podložki čez bele vijake.
4. Privijte obe kupoli.

**OPOMBA!** Priporočamo, da naprave ne uporabljate, če varovalo za roke ni nameščeno po navodilih! To so varnostne funkcije, ki preprečujejo morebitne poškodbe. Če teh funkcij ne pritrдите, obstaja nevarnost poškodb.

### Previdnostni ukrepi

- Napravo smejo uporabljati samo visokokvalificirane osebe, ki upoštevajo varnostne ukrepe, opisane v tem priročniku.
- V primeru rotacije osebja je treba usposabljanje opraviti vnaprej.
- Naprava je opremljena z varnostnimi napravami na nevarnih mestih. Vendar pa je priporočljivo, da se ne dotaknete rezila in gibljivih komponent.
- Pred začetkom vzdrževanja odklopite napajanje.
- Previdno ocenite preostala tveganja, ko odstranite zaščitne pripomočke za čiščenje in vzdrževanje.
- Čiščenje in vzdrževanje zahtevata veliko koncentracijo.
- Je nujno potreben reden nadzor napajalnega kabla. Poškodovan ali poškodovan kabel lahko uporabnike izpostavi velikemu tveganju električnega udara.
- Če naprava kaže nepravilnosti, je ne uporabljajte ali poskusite popraviti: obrnite se na dobavitelja.
- Naprave ne uporabljajte za zamrznjene izdelke, meso, ribe s kostmi ali druge izdelke, razen za živila.
- Pri ravnanju z majhnim deležem mesa naprave ne uporabljajte brez uporabe potiskala za meso.
- Ne stojte v nevarnem položaju, rezilo lahko povzroči poškodbe.
- Proizvajalec in/ali prodajalec nista odgovorna v naslednjih primerih:
  - če je napravo upravljalo nepooblaščen osebje;
  - če so bili nekateri deli zamenjani z neoriginalnimi nadomestnimi deli;
  - če se navodila v tem priročniku ne upoštevajo natančno;
  - če rezalnik ni bil očiščen in naoljen s prvimi izdelki.

### Nameščen varnostni sistem

#### Mehanski varnostni sistem

Sistem mehanske varnosti naprave, opisan v tem priročniku, je skladen z direktivami ES 2006/42 in predpisi EN 1974. Varnostni sistem vključuje:

- ščitnik rezila
- obroč
- pokrov rezila
- potiskalo za meso
- gumb za potiskanje mesa z matico in distančnikom



## Navodila za uporabo

Naprava mora biti nameščena na delovno mizo, primerno za njene splošne dimenzije, prikazane v »Tehničnih specifikacijah«, zato mora biti ustrezno velika, dobro izravnana, suha, gladka, odporna, stabilna in postavljena na višini 80 cm od tal. Poleg tega mora biti stroj nameščen v prostoru z največjo vlažnostjo 75 % pri temperaturi med 5 °C in 35 °C, kar je v okolju, ki ne prispeva k okvari naprave.

**POMEMBNO!** Pred uporabo je treba namestiti, sestaviti in varovati vse dele/pritisnik za meso, pokrov za roke, ostrenje rezila).

- Napravo postavite tako, da je stikalo za vklop/izklop obrnjeno proti uporabniku.
- Če ostrenje rezila ni nameščeno, nadaljujte na naslednji način:
  - Namestite ostrenje rezila v podporo, tako da se rezilo ne razteza med zobniki.
  - Privijte varnostni vijak nabrusilcu rezila.
  - Opomba! Naprava je opremljena z varnostnim stikalom in se samodejno izklopi, če odstranite napravo za ostrenje
- Vtič potisnite v stensko vtičnico.
- Gumb z lestvico obrnite na želeno debelino rezine.
- Napravo VKLOPITE s pritiskom na tipko »BELI (I)« stikala za VKLOP/IZKLOP.
- Postavite živilski izdelek na nosilec in prilagodite sponko, da bo izdelek trdno nameščen. Prepričajte se, da je izdelek nameščen ob zaustavitveno ploščo.
- Ko je izdelek razrezan, izklopite napravo s pritiskom na tipko »ČRNO (O)« stikala za VKLOP/IZKLOP.
- Obrnite gumb za debelino nazaj na »0«.

### Kako zakleniti rezalnik (Slika 7 na strani 6)

1. Obrnite gumb v nasprotni smeri urinega kazalca.
2. Gumb še naprej obračajte, dokler se popolnoma ne zrahlja.
3. Premakni nosilec v pravi položaj, razčlenjevalnik se bo samodejno zaklenil.

### Kako odkleniti rezalnik (Slika 8 na strani 6)

Obrnite gumb v smeri urinega kazalca, da odklenete rezalnik. Gumb je treba popolnoma obrniti, da zategnete nosilec.

### Nalaganje in rezanje živil

**OPOZORILO!** Izdelke, ki jih želite rezati, naložite na pladenj za živila le, če je gumb za izbiro debeline nastavljen naploščaj »0« . **Bodite pozorni na rezilo in ostre robove.**

Postopek je naslednji:

- ko je izdelek naložen na pladenj za hrano in nameščen ob ploščo, ga ustavite z roko, ki je opremljena s prijemalnimi točkami;
- prilagodite gumb za izbiro debeline tako, da dosežete želeno debelino rezanja;
- Da bi se izognili nesrečam, se mora upravljavec soočiti s strojem in sprejeti pravi položaj: roko obroča položite na potiskalo za meso, nato pa levo poleg deflektorja **(ne dotikajte se rezila)** ; telo mora biti pravokotno na delovno površino (glejte sliko 9 na strani 7).

**OPOZORILO!** **Bodite maksimalno pozorni: noben del vašega telesa ne sme stopiti v stik z rezilom (glejte sliko 10 na strani 7);**

- pritisnite gumb za vklop »I« ;
- gladko potisnite nosilec (premostitveni pladenj + mesni potiskalč + stebel) proti rezilu, ne da bi pri tem pritiskali na živila s potiskalom za meso, saj imajo lastno težo, ki pritiska na merilnik debeline. Rezilo bo z lahkoto rezalo živila, naprava pa bo vodila deflektor na zbiralno ploščo (glejte sliko 11 na strani 7);
- naprave ne uporabljajte brez živil;
- po rezanju živil nastavite gumb za izbiro debeline v položaj »0 « in izklopite napravo s pritiskom na tipko »0 « stikala za VKLOP/IZKLOP;
- Rezilo ponovno izostrite takoj, ko rezine pokažejo grobo ali obrabljeno površino in rezanje postane težko (glejte ==> \\\"Sharpening rezilo\\\" pod \\\"Navodila za delovanje\\\").

### Ostrenje rezila

**OPOZORILO!** **Preden nadaljujete z ostrenjem rezila, bodite pozorni na RESIDUALNA TVEGANJA (glejte ==> Nameščen varnostni sistem), ki se nanašajo na nevarnost poškodbe, če ne upoštevate spodnjih navodil.**

Rezilo je treba občasno izostriti in takoj, ko postane topo; upoštevajte podrobna navodila spodaj:

- odklopite napajanje;
- postavite gumb za nastavev debeline v položaj »0 « ;
- Natančno očistite rezilo z alkoholom, da odstranite maščobo;
- Odvijte zaklepni gumb za ostrenje (10 , slika 12 na strani 7), dvignite (a) ostrenje (1, slika 12 na strani 7) do položaja za zaklepanje in ga zavrtite za 180°.

Nato pustite, da se premakne na konec, tako da je rezilo nameščeno med obema ostrenjema. Zaklenite gumb;

- Vključite razčlenjevalnik tako, da pritisnete gumb »I« (ON);
- Pritisnite majhen gumb (13, slika 11 na strani 7), da se rezilo 30/40 sekund vrtili proti ostremu elementu, da na robu rezila ustvarite oster sveder;
- Hkrati pritisnite tipki 3/4 sekunde (11 in 12, slika 14 na strani 7) in ju pustite hkrati;
- Priporočljivo je, da po koncu ostrenja očistite ostrenje (glejte ==> čiščenje Sharpenerja);
- Ko je ostrenje končano, vrnite rezino na prvotno nastavev z obratnim postopkom.
- Po ostrenju je treba rezilo očistiti (glejte ==> Rezilo, varovalo rezila in čiščenje obroča)

**OPOMBA:** Ne podaljšajte delovanja povrtala za več kot 3/4 sekunde, da preprečite nevarno zvijanje rezalnega roba rezila.

Rezilo je treba zamenjati, ko ga ni mogoče dodatno izostriti ali ko razmik med robom rezila in varovalom rezila presega 6 mm.

### Čiščenje in vzdrževanje

- **POZOR!** Pred shranjevanjem, čiščenjem in vzdrževanjem napravo vedno izkjučite iz napajanja in se ohladite.
- Za čiščenje ne uporabljajte vodnega curka ali čistila za paro in naprave ne potiskajte pod vodo, saj se deli zmocijo in lahko pride do električnega udara.
- Če naprava ni v dobrem stanju čistosti, lahko to negativno vpliva na življenjsko dobo naprave in povzroči nevarno stanje.
- Ostanke hrane je treba redno čistiti in odstranjevati iz naprave. Če naprava ni pravilno očiščena, bo skrajšala njeno življenjsko dobo in lahko med uporabo povzroči nevarno stanje.
- **NEVARNOST POŠKODBE!** Pri ravnanju z ostrimi rezili med čiščenjem je treba biti previden.



- **OPOZORILO! Bodite pozorni na preostala tveganja zaradi rezanja in/ali ostrih robov. Nosite zaščitne rokavice (niso priložene).**

#### Čiščenje

- Ohlajeno zunanjo površino očistite s krpo ali gobico, rahlo navlaženo z blago milnico.
- Zaradi higijene je treba napravo očistiti pred in po uporabi.
- Preprečite stik vode z električnimi komponentami.
- Naprave nikoli ne potaplajte v vodo ali druge tekočine.
- Nikoli ne uporabljajte agresivnih čistilnih sredstev, abrazivnih gobic ali čistilnih sredstev, ki vsebujejo klor. Za čiščenje ne uporabljajte jeklene volne, kovinskih pripomočkov ali ostrih ali konicastih predmetov. Ne uporabljajte bencina ali topil.
- Čiščenje naprave je treba izvesti vsaj enkrat na dan ali po potrebi pogosteje.
- Čiščenje mora biti izjemno natančno za tiste dele naprave, ki so neposredno ali posredno v stiku z živili.
- Gumb za nastavitve debeline postavite v položaj »0«.

#### Čiščenje pladnja za hrano

(Slika 15 na strani 8)

Nosilec (premični pladenj + roka + steblo) je mogoče enostavno odstraniti:

- gumb za izbiro debeline nastavite v položaj »0« [5];
- nastavite nosilec [13] na koncu njegovega izvajanja [a] v bližini upravljalnih elementov;
- odvijte vijak [14], potisnite nosilec navzgor [b];
- po odstranitvi nosilca je mogoče pladenj za živila natančno očistiti z vročo vodo in nevtralnimi detergentom (pH 7).

#### Čiščenje rezila, ščitnika rezila in obroča

Odstranite pokrov varovala rezila tako, da odvijete zatič na zadnji strani naprave (slika 16 na strani 8).

**OPOZORILO! Čiščenje rezila je treba izvesti z mokro krpo in zaščitnimi rokavicami (niso priložene).**

Za čiščenje nasprotno površine rezila je treba rezilo odstraniti. Rezilo je treba odstraniti na naslednji način (glejte sliko 17 na strani 8):

- razstavite varovalo rezila;
- odstranite ostrenje [a] in rezilo premaknite iz varovala obroča rezila z obračanjem gumba za izbiro debeline;
- zrahljajte 3 ali 4 vijake [15] (glede na model), ki fiksirajo rezilo;
- Rezilo vzemite neposredno.

**OPOZORILO! Bodite pozorni na preostala tveganja zaradi rezanja in/ali ostrih robov. Nosite zaščitne rokavice (niso priložene).**

Zaščitno rezila je treba očistiti z vročo vodo in nevtralnimi detergentom.

#### Čiščenje Sharperja

- Postopek čiščenja ostrenja se izvede z drgnjenjem brusnih znamenj s čopičem. Znamenja morajo biti postavljena v varnostni položaj, kar pomeni, da morajo biti obrnjena proti strani nasproti rezila.

#### Čiščenje deflektorja

- Za odstranitev deflektorja odvijte vijaka [16] deflektorja (glejte sliko 18 na strani 8).
- deflektor očistite z vročo vodo in nevtralnimi detergentom.

#### Vzdrževanje

- Redno preverjajte delovanje naprave, da preprečite resne nesreče.
- Če opazite, da naprava ne deluje pravilno ali da pride do težave, jo prenehajte uporabljati, izklopite in se obrnite na dobavitelja.
- Vsa vzdrževalna dela, instalacije in popravila morajo izvajati specializirani in pooblašteni tehniki ali jih priporoča proizvajalec.
- Gumb za nastavitve debeline postavite v položaj »0«.
- Prosimo, pokličite proizvajalca ali njegovega servisnega zastopnika za kakršno koli zamenjavo.

#### Jermen

Pasa ni dovoljeno prilagajati. Zamenjati ga je treba po treh ali štirih letih.

#### Stopala

Stopala se lahko poslabšajo in izgubijo elastičnost, kar zmanjša stabilnost naprave. V tem primeru jih je treba zamenjati.

#### Napajalni kabel

Občasno preverite, ali je napajalni kabel obrabljen. V tem primeru ga je treba zamenjati.

#### Rezilo

Prepričajte se, da rezilo ne izgubi več kot 10 mm prvotnega premera. V tem primeru ga je treba zamenjati.

#### Sharper – brusilni moli

Preverite, ali brusilni moli med ostrenjem ohranijo abrazivno lastnost. V nasprotnem primeru ga je treba zamenjati, da preprečite poškodbe rezila.

#### Mazanje drsnih vodil

Občasno nalijte nekaj kapljic olja na okroglo drsno vodilo, po katerem se voziček premika naprej in nazaj. To operacijo lahko izvedete skozi odprtino (OIL) poleg gumba za izbiro debeline.

#### Oznaka stikala za VKLOP/IZKLOP

Če so oznake stikala za VKLOP/IZKLOP poškodovane, ga morate v tem primeru zamenjati.

#### Prevoz in skladiščenje

- Pred shranjevanjem se vedno pripravite, da je bila naprava odklopljena iz napajanja in popolnoma ohlajena.
- Napravo hranite na hladnem, čistem in suhem mestu.
- Nikoli ne postavljajte težkih predmetov na napravo, saj bi to lahko poškodovalo napravo.
- Naprave ne premikajte med delovanjem. Med premikanjem napravo izključite iz napajanja in jo držite na dnu.
- Pri premikanju ali prevozu stroja zaradi težke teže je potrebna posebna previdnost. Z vsaj dvema osebama ali z uporabo vozička. Stroj premikajte počasi, previdno in nikoli ne nagnite za več kot 45°.



## Odpravljanje težav

Če naprava ne deluje pravilno, preverite spodnjo tabelo za raztopino. Če težave še vedno ne morete odpraviti, se obrnite na dobavitelja/ponudnika storitev.

Težava	Možni vzrok	Možna rešitev
Naprava se ne nareže enakomerno	Topo rezilo	Ostrino rezilo
	Umazana naprava	Očistite napravo
Naprava ustavi rezanje	Pregret motor	Pustite, da se stroj dalj časa ohlaja. Varnostni termostat motorja se samodejno ponastavi.
Nosilna košara ne drsi	Umazana drsnika	Očistite drsni drog in ga namažite z vazelinom
	Nekatera živila se držijo rezila.	Izklopite napravo in jo odklopite. Naj pride do popolne zaustavitve. Odstranite morebitno blokado. Rezilo obrišite z vlažno krpo.
Rezilo se ustavi, ko se izdelek reže	v-pas obrabljen ali umazan	Obrnite se na dobavitelja.

## Garancija

Vse napake, ki vplivajo na delovanje naprave in se pokažejo v enem letu po nakupu, se popravijo z brezplačnim popravilom ali zamenjavo, če je bila naprava uporabljena in vzdrževana v skladu z navodili in ni bila na noben način zlorabljena ali zlorabljen. Vaše zakonske pravice niso prizadete. Če se naprava uveljavlja v okviru garancije, navedite, kje in kdaj je bila kupljena, in vključite dokazilo o nakupu (npr. potrdilo o prejemu). V skladu z našo politiko stalnega razvoja izdelkov si pridružimo pravico do spremembe specifikacij izdelka, embalaže in dokumentacije brez predhodnega obvestila.

## Zavrženje in okolje



Pri razgradnji naprave izdelka ne smete odstraniti z drugimi gospodinjstvi odpadki. Namesto tega je vaša odgovornost, da odpadno opremo odstranite tako, da jo predate določenemu zbirnemu mestu. Neupoštevanje tega pravila se lahko kaznuje v skladu z veljavnimi predpisi o odstranjevanju odpadkov. Ločeno zbiranje in recikliranje odpadne opreme v času odstranjevanja bo pomagalo ohraniti naravne vire in zagotoviti, da se reciklira na način, ki varuje zdravje ljudi in okolje.

Za več informacij o tem, kje lahko odpadke odvržete v recikliranje, se obrnite na lokalno podjetje za zbiranje odpadkov. Proizvajalci in uvozniki ne prevzemajo odgovornosti za recikliranje, obdelavo in ekološko odstranjevanje neposredno ali prek javnega sistema.

SE

## Odstranjevanje stroja

### Izklop stroja iz uporabe

Če je iz nekega razloga treba stroj izklopiti, se prepričajte, da ga nihče ne more uporabljati: odklopite ga iz omrežja in odstranite vse električne povezave.

## Bästa kund,

Tack för att du köper denna apparat från HENDI. Läs denna bruksanvisning noggrant och var särskilt uppmärksam på de säkerhetsföreskrifter som anges nedan, innan du installerar och använder produkten för första gången.

## Säkerhetsinstruktioner

- Använd apparaten endast för avsett ändamål som den är avsedd för, enligt beskrivningen i denna handbok.
- Tillverkaren är inte ansvarig för skador som orsakas av felaktig användning eller felaktig användning.
-  **FARA! RISK FÖR ELSTÖTAR!** Försök inte reparera produkten själv. Sänk inte ned apparatens elektriska delar i vatten eller andra vätskor. Håll aldrig produkten under rinnande vatten.
- **ANVÄND ALDRIG EN SKADAD APPARAT!** Kontrollera de elektriska anslutningarna och sladden regelbundet med avseende på skador. Om produkten är skadad, koppla bort den från eluttaget. Reparationer får endast utföras av en leverantör eller kvalificerad person för att undvika fara eller skada.
- **VARNING!** Vid placering av produkten ska strömkablens dras säkert om det behövs för att undvika att oavsiktligt dra, skadas, komma i kontakt med värmevattnet eller orsaka snubbelrisk.
- **VARNING!** Så länge kontakten sitter i uttaget är produkten ansluten till strömförsörjningen.
- **VARNING!** Stäng ALLTID av apparaten innan den kopplas bort från strömförsörjningen, rengöring, underhåll eller förvaring.
- Anslut endast produkten till ett eluttag med den spänning och frekvens som anges på produktens etikett.
- Vidrör inte stickkontakten/elektriska anslutningar med våta eller fuktiga händer.
- Håll apparaten och elkontakten/anslutningarna borta från vatten och andra vätskor. Om produkten faller i vatten, ta omedelbart bort strömförsörjningsanslutningarna. Använd inte produkten förrän den har kontrollerats av en certifierad tekniker. Underlåtenhet att följa dessa instruktioner kommer att orsaka livshotande risker.
- Anslut strömförsörjningen till ett lättåtkomligt eluttag så att du kan koppla bort produkten omedelbart i en nödsituation.
- Se till att sladden inte kommer i kontakt med vassa eller heta föremål och håll den borta från öppen eld. Dra aldrig i nätsladden för att dra ut den ur vägguttaget, dra alltid i stickkontakten.
- Bär aldrig apparaten i sladden.
- Försök aldrig öppna apparatens hölje själv.
- För inte in föremål i apparatens hölje.
- Lämna aldrig apparaten utan uppsikt under användning.
- Denna produkt ska användas av utbildad personal i restaurangens kök, matsalar eller bärpersonal osv.
- Apparaten får inte användas av personer med nedsatt fysisk, sensorisk eller mental förmåga eller personer som saknar erfarenhet och kunskap.
- Apparaten får under inga omständigheter användas av barn.
- Förvara apparaten och dess elektriska anslutningar utom räckhåll för barn.
- Använd aldrig tillbehör eller andra apparater än de som medföljer apparaten eller rekommenderas av tillverkaren. Underlåtenhet att göra detta kan utgöra en säkerhetsrisk för användaren och kan skada produkten. Använd endast origi-



naldelar och tillbehör.

- Använd inte produkten med en extern timer eller ett fjärrkontrollsystem.
- Placera inte produkten på ett värmeobjekt (bensin, elektrisk spis, kolspis, etc.).
- Täck inte över produkten när den är i drift.
- Placera inga föremål ovanpå produkten.
- Använd inte apparaten i närheten av öppen eld, explosiva eller lättantändliga material. Använd alltid produkten på en horisontell, stabil, ren, värmetålig och torr yta.
- Produkten är inte lämplig för installation i ett område där vattenstråle kan användas.
- Lämna ett utrymme på minst 20 cm runt apparaten för ventilation under användning.
- **VARNING!** Håll alla ventilationsöppningar på produkten fria från hinder.

### Särskilda säkerhetsanvisningar

- Denna apparat är inte avsedd för hushållsbruk.
- Använd inte produkten utan belastning för att förhindra överhettning.
- **FÖRSIKTIGHET!** Stäng ALLTID av maskinen och koppla bort strömförsörjningen innan du vidrör några motordelar.
- **VARNING!** Försök inte kringgå någon säkerhetspär.
- Om nätsladden är skadad måste den bytas ut av tillverkaren, dess serviceombud eller personer med motsvarande kompetens för att undvika fara.
- Denna produkt ska inte användas för att skära fryst mat, kött eller fisk, etc.
- Använd inte produkten innan den är korrekt monterad med bladet, bladskyddet och mathållaren.
- **VARNING!** Håll ALLTID händer, långt hår och kläder borta från rörliga delar.
-  **FÖRSIKTIGHET!** Koppla ur före rengöring, underhåll eller reparation!
-  **VARNING!** Håll händerna borta från rörliga delar och skärblad.
-  **FÖRSIKTIGHET!** Hantering av två personer krävs!
-  **FÖRSIKTIGHET!** Läs bruksanvisningen före användning, rengöring eller underhåll!

### Avsedd användning

- Denna apparat är avsedd att användas för kommersiella tillämpningar, till exempel i kök av restauranger, matsalar, sjukhus och i kommersiella företag som bagerier, butcheries, etc., men inte för kontinuerlig massproduktion av livsmedel.
- Produkten är endast avsedd för skivning av livsmedel, t.ex. kött, ost, bröd osv. All annan användning kan leda till skador på produkten eller personskador.
- Användning av produkten för något annat ändamål ska anses vara ett missbruk av produkten. Användaren är ensam ansvarig för felaktig användning av enheten.

### Installation av jordning

Denna produkt är klassificerad som **skyddsklass I** och måste anslutas till en skyddsjord. Jordning minskar risken för elektriska stötar genom att tillhandahålla en utrymningskabel för den elektriska strömmen.

Denna apparat är utrustad med en nätsladd med jordkontakt eller elektriska anslutningar med jordkabel. Anslutningarna måste vara korrekt installerade och jordade.

### Huvuddelar av produkten

(Fig. 1 på sidan 4)

1. Bladvässare
2. Stoppplatta
3. Transport
4. På/av-knapp [Vit (I): PÅ; Svart (O): AV]
5. Skivtjocklek ratt
6. Produktklämma
7. Bladskydd
8. Blad
9. Lås för vagn
10. Bladskyddsbult (visas inte)

**Anmärkning:** Innehållet i denna handbok gäller för alla listade artiklar om inget annat anges. Utseendet kan skilja sig från de illustrationer som visas.

### Kretsschema

210000, 210017, 210031, 210048, 210086, 970294

(Fig. 2 på sidan 4)

- A. Motor
- B. Transformator
- C. Kondensator
- D. Skyddsjordning (jordning)
- E. Live
- F. Neutral
- G. Brytare
- H. Relä
- I. Indikatorlampa
- J. Termisk avstängning
- K. Mikrobrytare

### Sprängskiss med dellista

210000, 210031, 210048, 210086, 970294

(Fig. 3 på sidan 5)

Artikel-nr.	Delens namn	Kvantitet
1	Inneslutare	1
2	Aktiv clapboard	1
3	Livsmedelsförsäljare	1
4	Skiva för bladskydd	1
5	Blad	1
6	Skyddsring för blad	1
7	Brickfäste	1
8	Mat och fast arm	1
9	Bussning med fast arm	1
10	Handtag med fast arm	1

SE



11	Plastgranulat	1
12	Motor	1
13	Brikettering av motor	1
14	Stift med fast arm Ø12x185	1
15	Bladskyddsbultar	1
16	Kullager 6202	2
17	Bladbälteshjul Ø66	1
18	Bälthjulets stift	1
19	BälteSV.330	2
20	Preparatmulch	1
21	Strömledning	1
22	Skjutaxel	1
23	Vred med våg	1
24	Fjäderpackning	1
25	Kam	1
26	Cam osculant personal	1
27	Skjutreglage	1
28	Briketter för glidaxel	2
29	Fjäder till bogseringsfästets axel	2
30	Axel för bogseringsfäste	1
31	Kvadrataxel	1
32	Fäste för bogsering	1
33	M8x35Hexagonal skruv	1
34	Kullager 607	1
35	Knopp för bogseringsfästets kåpa	1
36	Relä	1
37	Kondensator	1
38	Kondensatorhållare	1
39	Knapp för kompostering	1
40	Knappbrytare	1
41	Moderkort	1
42	Köttskrapa	1
43	Skarpa kompost	1
44	Vässare bas för underenhet	1
45	Vässare bas för monterad	1
46	Knapp för slipmaskin	2
47	Finslipskiva Ø45	1
48	Rå slipskiva Ø45	1
49	Gnugga stenens stift	2
50	Våren	2
51	Stift på slidfäste	1

52	Skarpare, dra åt vredet	1
53	Aktiv mandrin för clapboard	1
54	Gummifot	4
55	Stift på bladskyddsring	2
56	Köttblockerande kartong	1
57	Fäste för glidaxel	2
58	Litet remhjul på motorn	1
59	Drivenhet för objektglas	1
60	Inställning av remhjul	1
61	Vassare inställning	1
62	Ø15 Fjäderpackning för lager	1
63	Ø15 Fjäderpackning för lager	1
64	Skivmutter med fyrkantigt huvud för bladskydd	1
65	Handtagsbult för fast arm	1
66	Baffelbult för fingrar	2
67	Fingrars baffelmutter	2
68	Fästets rattbult	1
69	Odeed fjädergascket	1
70	Motorpåverkad bult	1
71	Skrapning av köttshim	2
72	Köttskrapans bult	2
73	Fästbult för kondensatorfixering	1
74	Bricklagerkåpa A	1
75	Köttkortsfäste	1
76	Bricklagerkåpa B	1
77	Korsförsänkt försänkt huvud M6x12	2
78	Brikettbult för glidaxel	4
79	Låsskruv för fyrhastighetsaxel	2
80	Justeringsbult för skjutreglage	1
81	Magnet	1
82	Magnetbrytare	1
83	Aluminiumblock	1
84	Mikrobrytare	1
85	Lås i rostfritt stål	1
86	Begränsat block	1
87	Stång i rostfritt stål	1
88	Ställskruv för brickfäste	1
89	Oljetätning	1

210017  
(Fig. 4 på sidan 5)

Artikel-nr.	Delens namn	Kvantitet
101	Inneslutare	1
102	Aktiv clapboard	1
103	Livsmedelsförsäljare	1
104	Skyddande bladskiva	1
105	blad	1
106	Skyddsring för blad	1
107	Brickfäste	1
108	Livsmedel med fast arm	1
109	Bussning med fast arm	1
110	Handtag	1
111	Plastgranulat	1
112	Motor	1
113	Brikettering av motor	1
114	Strömledning	1
115	Bladskyddsbulvar	1
116	Kullager6204	2
117	Bälteshjul	1
118	Bälthjulets stift	1
119	Bälte SV.400	2
120	Stödjande bas	1
121	Kabelmantel	1
122	Mearscraper	1
123	Knapp för kompostering	1
124	Knappbrytare	1
125	Kondensator	1
126	Kondensatorhållare	1
127	Skruv av orienterad personal	1
128	Vred med våg	1
129	Fjäderpackning	1
130	Kam 300	1
131	Moderkort	1
132	Oskulantstift för kam	1
133	Skjutaxel	1
134	Skjutreglage	1
135	Gummifot	4
136	Skjutaxelbriquetting	2
137	Relä	1
138	Skjutaxelns fjäder	2

139	Skjutaxel för bogseringsfäste	1
140	Kvadrataxel	1
141	Fäste för bogsering	1
142	Knapp för bogseringsfäste	1
143	Skarpa kompost	1
144	Knapp	2
145	Finslipskiva Ø 45	1
146	Stift för borrrengöringshjul	2
147	Fjäder för borrrengöringshjul	2
148	Rå slipskiva Ø 45	2
149	Skarpare, dra åt vredet	1
150	Stödbas för yttre ring	1
151	Ø 4 751 Hjul	1
152	Gnugga stenens stift	1
153	Vässare bas för underenhet	1
154	stift på bladguadingringen	2
155	Stift till matbricka	1
156/ 156A	Köttblockerande kartong	1
157	Fäste på glidaxel	1
158	Litet remhjul på motorn	1
159	Slidöverföringshjul	1
160	Handtag till bogseringsfäste	1
161	Skjutaxel608	1
162	Inställning av remhjul	1
163	Vassare inställning	1
164	Ø 20 Fjäderpackning för lager	1
165	Ø 47 Fjäderpackning för hål	1
166	Skivmutter med fyrkantigt huvud för bladskydd	1
167	Handtagsbult för fast arm	1
168	Baffelbult för fingrar	2
169	Fingrars baffelmutter	2
170	Fästets rattbult	1
171	Fästets rattmutter	1
172	Fästets nedre bult	1
173	Låsskruv för fyrhastighetsaxel	2
174	Brikettbult för glidaxel	4
175	Skjutaxelbult	1
176	Ø 12 Under fjäderpackning	1
177	Skrapning av köttshim	2
178	Köttskrapans bult	1

SE



179	Bultrumlagershim	2
180	Bultrum lagerbult	2
181	Lås i rostfritt stål	1
182	Magnet	1
183	Magnetbrytare	1
184	Begränsat block	1
185	Mikrobrytare	1
186	Bricklagerkåpa A	1
187	Bricklagerkåpa B	1
188	Bultrumlagershim	1
189	Oljetätning	1
190	Stång i rostfritt stål	1
191	Ställskruv för brickfäste	1

## Försiktighetsåtgärder

- Produkten får endast hanteras av högkvalificerade personer som följer de säkerhetsåtgärder som beskrivs i denna handbok.
- Vid personalrotation ska utbildning tillhandahållas i förväg.
- Produkten är utrustad med säkerhetsanordningar vid farliga punkter. Det rekommenderas dock att inte vidröra bladet och rörliga komponenter.
- Innan underhåll påbörjas ska strömförsörjningen kopplas bort.
- Bedöm noggrant kvarvarande risker när skyddsanordningar tas bort för rengöring och underhåll.
- Rengöring och underhåll kräver stor koncentration.
- Det är absolut nödvändigt att regelbundet kontrollera nätsladden. En sliten eller skadad sladd kan utsätta användarna för stor risk för elektriska stötar.
- Om enheten uppvisar avvikelser ska du inte använda den eller försöka reparera den: kontakta leverantören.
- Använd inte apparaten för frysta produkter, kött, fisk med ben eller andra produkter än livsmedel.
- **När du hanterar en liten del kött ska du inte använda produkten utan att använda köttmataren.**
- **Stå inte i ett farligt läge, bladet kan orsaka skador.**
- Tillverkaren och/eller säljaren är inte ansvariga i följande fall:
  - om produkten har hanterats av obehörig personal,
  - om vissa delar har bytts ut mot icke-originalreservdelar,
  - om instruktionerna i denna handbok inte följs exakt;
  - om kniven inte har rengjorts och oljats med rätt produkter.

## Säkerhetssystem installerat

### Mekaniskt säkerhetssystem

SE Produktens mekaniska säkerhetssystem som beskrivs i denna handbok överensstämmer med 2006/42 EG-direktiv och EN 1974-föreskrifter. Säkerhetssystemet omfattar:

- bladskydd
- ring
- bladskydd
- köttmatare
- köttmatarvred med ringmutter och distans
- handskydd på matbrickan

## Elektriskt säkerhetssystem

Produkten är utrustad med:

- en mikrobrytare som stoppar produkten om dragstången för bladskyddet tas bort; mikrobrytaren förhindrar att produkten startas om om skyddet inte har ställts in i avstängningsläget.
- ett relä i kontrollboxen som kräver omstart av produkten när ett strömbrott inträffar.

Även om CE-versionen av produkten är försedd med elektriska och mekaniska skydd (när produkten är i drift och för underhåll och rengöring) finns det fortfarande **RESIDUELLA RISKER** som inte kan elimineras helt. Dessa risker specificeras i denna handbok under **"VARNING! / FARA! / FÖRSIKTIGHET!"**. Bladet och andra delar av maskinen kan orsaka skärsår och skador.

## Förberedelse före användning

- Ta bort alla skyddsförpackningar och omslag.
- Kontrollera att apparaten är i gott skick och med alla tillbehör. Vid ofullständig eller skadad leverans, kontakta leverantören omedelbart. Använd i så fall inte enheten.
- Rengör tillbehören och produkten före användning (se ==> Rengöring och underhåll).
- Se till att produkten är helt torr.
- Placera produkten på en horisontell, stabil och värmebeständig yta som är säker mot vattenstänk.
- Behåll förpackningen om du tänker förvara din produkt i framtiden.
- Behåll användarhandboken för framtida referens.

**OBS!** På grund av rester från tillverkningen kan produkten avge en lätt lukt under de första användningarna. Detta är normalt och indikerar inte någon defekt eller fara. Se till att produkten är väl ventilerad.

## Installation eller montering och demontering

Monteringen eller demonteringen av produkten utförs med produkten stoppad och frånkopplad från strömförsörjningen.

**OBS!** Alla installations-, underhålls- och reparationsarbeten får endast utföras av en kvalificerad och auktoriserad tekniker.

### Skärpa (fig. 5 på sidan 6)

1. Fäst slipmodulen så att bladet inte rör sig mellan hjulen.
2. Fäst slipenheten på maskinen genom att dra åt hållaren. Kontrollera att slipenheten är ordentligt säkrad innan maskinen används.

**OBS!** Skärpningsanordningen är utrustad med en säkerhetsbrytare. Om slipapparaten inte är korrekt ansluten kommer du inte att kunna använda apparaten.

### Handskydd (Fig. 6 på sidan 6)

1. Placera båda skruvarna i vagnen.
2. Sätt fast handsyddet.
3. Placera de två brickorna över de vita bultarna.
4. Skruva på de två kupolmuttrarna.

**OBS!** Vi rekommenderar att du inte använder apparaten om handsyddet inte sitter fast enligt anvisningarna! Det här är säkerhetsfunktioner som förhindrar eventuella skador. Om du inte fäster dessa funktioner finns det risk för skador.



## Bruksanvisning

Produkten måste installeras på ett arbetsbord som är lämpligt för dess totala mått som visas i "Tekniska specifikationer". Därför måste den vara tillräckligt stor, väl avvägd, torr, slät, resistent, stabil och placerad på en höjd av 80 cm från marken. Dessutom måste maskinen installeras i ett rum med en maximal luftfuktighet på 75 % vid en temperatur mellan 5 °C och 35 °C, dvs. i miljö som inte bidrar till att produkten går sönder.

**VIKTIGT!** Alla delar (köttmatare, handskydd, knivvässare) måste installeras, monteras och säkras före användning.

- Placera produkten så att strömbrytaren är vänd mot användaren.
- Om knivslipen inte har installerats, gör så här:
  - Placera bladslipen i dess stöd så att bladet inte sträcker sig mellan växlarna.
  - Dra åt säkerhetsskruven på knivslipen.
  - Observera! Produkten är utrustad med en säkerhetsbrytare och stängs av automatiskt om slipapparaten tas bort
- Tryck in kontakten i vägguttaget.
- Vrid ratten med den graderade skalan till önskad snittjocklek.
- Slå PÅ produkten genom att trycka på knappen VIT (I) på PÅ/AV-knappen.
- Placera livsmedelsprodukten på vagnen och justera klämma för att hålla produkten stadigt på plats. Se till att produkten är placerad mot stoppplattan.
- När produkten har skurits, stäng AV produkten genom att trycka på knappen SVART (O) på PÅ/AV-knappen.
- Vrid tillbaka tjockleksratten till "0".

### Så här låser du skäraren

(Fig 7 på sidan 6)

1. Vrid vredet moturs.
2. Fortsätt att vrida vredet tills det lossnar helt.
3. Flytta vagnen till rätt position, skäraren låses automatiskt.

### Så här låser du upp skivaren

(Fig. 8 på sidan 6)

Vrid vredet medurs för att låsa upp skäraren. Knoppen ska vridas helt för att dra åt vagnen.

### Lastning och skivning av livsmedel

**WARNING! Produkter som ska skäras måste endast laddas på matbrickan när tjockleksvredet är inställt på läget "0". Var uppmärksam på bladet och de vassa kanterna.**

Proceduren är som följer:

- när produkten har laddats på matbrickan och placerats mot plattan, stoppa den med armen försedd med grippunkter;
- justera tjockleksratten för att erhålla önskad skärjocklek;
- För att undvika olyckor måste operatören vända sig mot maskinen och anta rätt position: placera ringhanden på köttmataren och sedan den vänstra bredvid deflektorn (**rör inte bladet**). Kroppen måste vara vinkelrät mot arbetsytan (se Fig. 9 på sidan 7).

**WARNING! Var uppmärksam: ingen del av kroppen ska komma i kontakt med bladet (se Fig. 10 på sidan 7);**

- tryck på påslagningsknappen "I";
- Tryck smidigt vagnen (matbricka + köttmatare + skaft) mot bladet utan att utöva tryck på livsmedel med köttmataren eftersom de har sin egen tyngdkraft som utövar tryck på tjockleksmätaren. Bladet skär lätt av matvaror och produkten leds av deflektorn på uppsamlingsplattan (se Fig. 11 på sidan 7);

- Använd inte produkten utan livsmedel.
- när matvarorna har skurits, ställ in tjockleksvredet i läget "0" och stäng AV produkten genom att trycka på knappen "0" på PÅ/AV-knappen;
- skarpenera om bladet så snart snitten visar en grov eller fransig yta och skärningen blir svår (se ==> "Skyssning av bladet" under "Användarinstruktioner").

### Skärpa bladet

**WARNING! Innan du fortsätter med knivslipning ska du vara uppmärksam på RESIDUELLA RISKER (se ==> Säkerhetssystem installerat) som hänvisar till risken för skada om instruktionerna nedan inte följs.**

Bladet måste slipas regelbundet och så snart det blir trubbigt. De detaljerade instruktionerna nedan ska följas:

- koppla bort strömförsörjningen;
- placera tjockleksratten som justerar tjockleksplattan i läget "0";
- Rengör bladet noggrant med alkohol för att avlägsna fett;
- Skruva loss sliparens låsknapp (10, fig.12 på sidan 7), lyft (a) slipmaskinen (1, fig.12 på sidan 7) upp till låsläget och vrid den 180°.
- Låt den sedan flyttas till slutet så att bladet placeras mellan de två sliparna. Lås vredet;
- Slå på skivaren genom att trycka på knappen "I" (PÅ);
- Tryck på den lilla knappen (13, fig.11 på sidan 7), låt bladet rotera mot slipmaskinen i 30/40 sek. för att skapa en vass fräs på bladkanten;
- Tryck samtidigt på knapparna i 3/4 sekunder (11 och 12, fig.14 på sidan 7) och låt dem sedan sitta kvar samtidigt;
- Vi rekommenderar att sliparna rengörs i slutet av slipningen (se ==> Rengöring av slipapparaten).
- När skärningen är klar återgår snittet till sin ursprungliga inställning med omvänd procedur.
- Efter slipning ska blad rengöras (se ==> Rengöring av blad, bladskydd och ring)

**OBSERVERA: Förläng inte borrningens funktion längre än 3/4 sek. för att förhindra farlig vridning av bladets skärkant.**

**Bladet ska bytas ut när det inte kan slipas ytterligare eller när mellanrummet mellan kanten på bladet och bladskyddet överstiger 6 mm.**

### Rengöring och underhåll

- **OBSERVERA!** Koppla alltid bort produkten från strömförsörjningen och låt den svalna före förvaring, rengöring och underhåll.
- Använd inte vattenstråle eller ångtvätt för rengöring och tryck inte apparaten under vattnet eftersom delarna blir våta och elektriska stötar kan uppstå.
- Om produkten inte hålls ren kan detta påverka produktens livslängd negativt och leda till en farlig situation.
- Livsmedelsrester ska rengöras regelbundet och tas bort från produkten. Om produkten inte rengörs ordentligt minskar den livslängden och kan leda till ett farligt tillstånd under användning.
- **FARA FÖR PERSONSKADA!** Var försiktig vid hantering av vassa skärblad under rengöring.
- **WARNING! Var uppmärksam på kvarvarande risker på grund av skärning och/eller vassa kanter. Använd skyddshandskar (medföljer ej).**



## Rengöring

- Rengör den kylta utvändiga ytan med en trasa eller svamp som fuktats något med en mild tvållösning.
- Av hygieniskäl ska produkten rengöras före och efter användning.
- Undvik att vatten kommer i kontakt med de elektriska komponenterna.
- Sänk aldrig ned apparaten i vatten eller andra vätskor.
- Använd aldrig aggressiva rengöringsmedel, slipande svampar eller rengöringsmedel som innehåller klor. Använd inte stålull, metallredskap eller vassa eller spetsiga föremål för rengöring. Använd inte bensin eller lösningsmedel!
- Rengöring av apparaten måste utföras minst en gång om dagen eller oftare, om det behövs.
- Rengöringen måste vara extremt exakt för de delar av produkten som är direkt eller indirekt i kontakt med livsmedel.
- Placera tjockleksratten som justerar tjockleksplattan i läget "0".

## Rengöring av matbricka

(Fig. 15 på sidan 8)

Vagnen (matbricka + arm + stam) är lätt att ta bort:

- ställa in tjockleksratten i läget "0" (5);
- ställa in vagnen (13) i slutet av dess körning (a) nära kontrollerna;
- skruva loss skruven (14), skjut vagnen uppåt (b);
- efter att ha tagit bort vagnen är det möjligt att rengöra matbrickan noggrant med varmt vatten och neutralt rengöringsmedel (pH 7).

## Rengöring av blad, bladskydd och ring

Ta bort bladskyddet genom att skruva loss stiftet på produktens baksida (fig. 16 på sidan 8).

**WARNING! Bladets rengöring måste utföras med en våt trasa och skyddshandskar (medföljer ej).**

För att rengöra bladets motsatta yta är det nödvändigt att ta bort bladet.

Bladet ska demonteras enligt följande (se Fig.17 på sidan 8):

- demontera bladskyddet;
- ta bort slipmaskinen (a) och flytta ut bladet ur bladringsskyddet genom att vrida på tjockleksratten;
- lossa de 3 eller 4 skruvarna (15) (enligt modellen) som fixerar bladet;
- Ta ut bladet direkt.

**WARNING! Var uppmärksam på kvarvarande risker på grund av skärning och/eller vassa kanter. Använd skyddshandskar (medföljer ej).**

**Bladskyddet måste rengöras med varmt vatten och neutralt rengöringsmedel.**

## Rengöring av slipmaskin

- Rengöringen av slipmaskinen utförs genom att gnugga slipmärkena med en borste. Mullvadarna måste placeras i säkerhetsläge vilket innebär att de måste vändas mot sidan motsatt bladet.

## Rengöring av deflektor

- Skruva bort deflektorn genom att skruva loss de två skruvarna (16) på deflektorn (se Fig.18 på sidan 8).
- Rengör deflektorn med varmt vatten och neutralt rengöringsmedel.

## Underhåll

- Kontrollera att produkten fungerar regelbundet för att förhindra allvarliga olyckor.
- Om du ser att produkten inte fungerar korrekt eller att det finns ett problem, sluta använda den, stäng av den och kontakta leverantören.
- Allt underhåll, installation och reparationsarbete måste utföras av specialiserade och auktoriserade tekniker eller rekommenderas av tillverkaren.
- Placera tjockleksratten som justerar tjockleksplattan i läget "0".
- Kontakta tillverkaren eller dess serviceombud för eventuella ersättningar.

## Bälte

Bältet ska inte justeras. Den måste bytas ut efter 3 eller 4 år.

## Fötter

Fötterna kan försämrans och förlora elasticitet, vilket minskar produktens stabilitet. I detta fall måste de bytas ut.

## Nätsladd

Kontrollera regelbundet nätsladden för eventuella symtom på utsliten. I detta fall måste den bytas ut.

## Blad

Kontrollera att bladet inte förlorar mer än 10 mm av sin ursprungliga diameter. I detta fall måste den bytas ut.

## Skärpa - malning av mol

Kontrollera att malningsmärkena behåller sin slipande egenskap under slipning. Om inte, måste den bytas ut för att förhindra skador på bladet.

## Smörjning av glidskenor

Då och då håll några oljedroppar på den runda glidguiden längs vilken vagnen rör sig fram och tillbaka. Denna åtgärd kan utföras genom öppningen (OIL) bredvid tjockleksratten.

## Etikett på PÅ/AV-brytaren

Om etiketterna på PÅ/AV-brytaren har skadats måste de bytas ut.

## Transport och förvaring

- Se alltid till att produkten har kopplats bort från strömförsörjningen och svalnat helt före förvaring.
- Förvara produkten på en sval, ren och torr plats.
- Placera aldrig tunga föremål på produkten eftersom det kan skada den.
- Flytta inte produkten när den är i drift. Koppla bort produkten från strömförsörjningen när den flyttas och håll den längst ner.
- Särskild försiktighet måste iaktas vid förflyttning eller transport av maskinen på grund av dess tunga vikt. Med minst 2 personer eller med en vagn. Flytta maskinen långsamt, försiktigt och luta aldrig mer än 45°.

## Felsökning

Om produkten inte fungerar korrekt, kontrollera nedanstående tabell för lösningen. Om du fortfarande inte kan lösa problemet, kontakta leverantören/tjänsteleverantören.

Problem	Möjlig orsak	Möjlig lösning
Apparaten skär inte jämnt	Blunt blad	Skärpa blad
	Smutsig produkt	Rengör produkten
Produkten slutar skära	Överhettad motor	Låt maskinen svalna under en längre tid. Motorns säkerhetstermostat återställs automatiskt.
Transporten glider inte	Smutsigt skjutreglage	Rengör glidskenan och smörj med vaselin
	Lite mat fastnar på bladet.	Stäng av produkten och koppla ur den. Låt det komma till ett fullständigt stopp. Ta bort eventuella blockeringar. Torka av bladet med en fuktig trasa.
Bladet stannar när produkten skärs	v-bältet slitit eller smutsigt	Kontakta leverantören.

## Garanti

Alla defekter som påverkar produktens funktion och som visar sig inom ett år efter köpet repareras genom gratis reparation eller utbyte, förutsatt att produkten har använts och underhållits i enlighet med instruktionerna och inte har missbrukats eller missbrukats på något sätt. Dina lagstadgade rättigheter påverkas inte. Om produkten omfattas av garantin, ange var och när den köptes och inkludera inköpsbevis (t.ex. kvitto). I enlighet med vår policy för kontinuerlig produktutveckling förbehåller vi oss rätten att ändra produkt-, förpacknings- och dokumentationsspecifikationerna utan föregående meddelande.

## Kassering och miljö



Vid avveckling av produkten får den inte kasseras tillsammans med annat hushållsavfall. Istället är det ditt ansvar att kassera din avfallsutrustning genom att lämna över den till en utsedd uppsamlingsplats. Underlåtenhet att följa denna regel kan bestraffas i enlighet med tillämpliga bestämmelser om avfallshandling. Separat insamling och återvinning av din avfallsutrustning vid tidpunkten för kassering hjälper till att bevara naturresurser och säkerställa att den återvinns på ett sätt som skyddar människors hälsa och miljön.

För mer information om var du kan lämna ditt avfall för återvinning, kontakta ditt lokala avfallsinsamlingsföretag. Tillverkarna och importörerna tar inget ansvar för återvinning, behandling och ekologiskt bortskaffande, varken direkt eller genom ett offentligt system.

## Kassering av maskinen

### Sätta maskinen ur drift

Om det av någon anledning är nödvändigt att sätta maskinen ur drift, se till att ingen kan använda den: koppla bort den från elnätet och eliminera eventuella elektriska anslutningar.

## БЪЛГАРСКИ

### Уважаеми клиенти,

Благодарим Ви, че закупихте този уред HENDI. Прочетете внимателно това ръководство за потребителя, като обърнете особено внимание на правилата за безопасност, описани по-долу, преди да инсталирате и използвате този уред за първи път.

## Инструкции за безопасност





- Използвайте уреда само по предназначение, за което е предназначен, както е описано в това ръководство.
- Производителят не носи отговорност за щети, причинени от неправилна работа и неправилна употреба.
- **ОПАСНОСТ! РИСК ОТ ТОКОВ УДАР!** Не се опитвайте да ремонтирате уреда сами. Не потапяйте електрическите части на уреда във вода или други течности. Никога не дръжте уреда под течаща вода.
- **НИКОГА НЕ ИЗПОЛЗВАЙТЕ ПОВРЕДЕН УРЕД!** Проверявайте редовно електрическите връзки и кабела за повреда. Когато е повреден, изключете уреда от електрозахранването. Всички ремонти трябва да се извършват само от доставчик или квалифицирано лице, за да се избегне опасност или нараняване.
- **ПРЕДУПРЕЖДЕНИЕ!** Когато позиционирате уреда, прокарайте захранващия кабел безопасно, ако е необходимо, за да избегнете неволно дърпане, повреда, контакт с нагревателната повърхност или опасност от препъване.
- **ПРЕДУПРЕЖДЕНИЕ!** Докато щепселът е в гнездото, уредът е свързан към захранването.
- **ПРЕДУПРЕЖДЕНИЕ!** ВИНАГИ изключвайте уреда, преди да го изключите от захранването, почистването, поддръжката или съхранението.
- Свържете уреда към електрически контакт само с напрежението и честотата, посочени на етикета на уреда.
- Не докосвайте щепсела/електрическите връзки с мокри или влажни ръце.
- Дръжте уреда и електрическите щепсели/връзки далеч от вода и други течности. Ако уредът попадне във вода, незабавно извадете връзките на захранването. Не използвайте уреда, докато не бъде проверен от сертифициран техник. Неспазването на тези инструкции ще доведе до животозастрашаващи рискове.
- Свържете захранването към лесно достъпен електрически контакт, така че да можете да изключите уреда незабавно в случай на спешност.
- Уверете се, че кабелът не влиза в контакт с остри или горещи предмети и го дръжте далеч от открит огън. Никога не дърпайте захранващия кабел, за да го изключите от контакта, а винаги дърпайте щепсела вместо това.
- Никога не носете уреда за кабела му.
- Никога не се опитвайте да отваряте корпуса на уреда сами.
- Не вкарвайте предмети в корпуса на уреда.
- Никога не оставяйте уреда без надзор по време на употреба.
- Този уред трябва да се управлява от обучен персонал в кухнята на ресторанта, столовете или бара и др.
- Този уред не трябва да се използва от лица с намалени физически, сетивни или умствени възможности или лица, които нямат опит и познания.
- Този уред при никакви обстоятелства не трябва да се из-



ползва от деца.

- Съхранявайте уреда и неговите електрически връзки на място, недостъпно за деца.
- Никога не използвайте аксесоари или допълнителни устройства, различни от доставените с уреда или препоръчани от производителя. Неспазването на това може да представлява риск за безопасността на потребителя и да повреди уреда. Използвайте само оригинални части и аксесоари.
- Не работете с този уред чрез външен таймер или система за дистанционно управление.
- Не поставяйте уреда върху нагревателен предмет (бензин, електричество, печка с въглен и др.).
- Не покривайте уреда при работа.
- Не поставяйте предмети върху уреда.
- Не използвайте уреда в близост до открит пламък, експлозивни или запалими материали. Винаги работете с уреда на хоризонтална, стабилна, чиста, топлоустойчива и суха повърхност.
- Уредът не е подходящ за монтаж в зона, където може да се използва водна струя.
- Оставете пространство от най-малко 20 см около уреда за вентилация по време на употреба.
- **ПРЕДУПРЕЖДЕНИЕ!** Пазете всички вентилационни отвори на уреда от препятствия.

### Специални инструкции за безопасност

- Този уред не е предназначен за домашна употреба.
- Не работете с уреда без товар, за да предотвратите прегряване.
- **ВНИМАНИЕ!** ВИНАГИ изключвайте машината и изключвайте електрозахранването, преди да докосвате движещите се части.
- **ПРЕДУПРЕЖДЕНИЕ!** Не се опитвайте да прескочите която и да е защитна блокировка.
- Ако захранващият кабел е повреден, той трябва да бъде заменен от производителя, неговия сервизен агент или лица с подобна квалификация, за да се избегне опасност.
- Този уред не трябва да се използва за рязане на замразена храна, месо или риба и др.
- Не използвайте уреда, преди да е правилно сглобен с острието, предпазителя на острието и държача за храна.
- **ПРЕДУПРЕЖДЕНИЕ!** ВИНАГИ дръжте ръцете, дългата коса и дрехите далеч от движещите се части.
-  **ВНИМАНИЕ!** Изключете от контакта преди почистване, поддръжка или ремонт!
-  **ПРЕДУПРЕЖДЕНИЕ!** Дръжте ръцете си далеч от движещи се части и режещи остриета.
-  **ВНИМАНИЕ!** Изисква се работа с двама души!
-  **ВНИМАНИЕ!** Прочетете ръководството с инструкции преди работа, почистване или поддръжка!

### Предназначение

- Този уред е предназначен за търговски приложения, например в кухни на ресторанти, столове, болници и в търговски предприятия като пекарни, месари и др., но не и за непрекъснато масово производство на храна.

- Уредът е предназначен само за нарязване на хранителни продукти, напр. месо, сирене, хляб и др. Всяка друга употреба може да доведе до повреда на уреда или до нараняване.
- Работата с уреда за всякакви други цели се счита за злоупотреба с устройството. Потребителят носи цялата отговорност за неправилната употреба на устройството.

### Заземяваща инсталация

Този уред е класифициран като **защитен клас I** и трябва да бъде свързан към защитно заземяване. Заземяването намалява риска от токов удар, като осигурява изходен проводник за електрическия ток.

Този уред е снабден със захранващ кабел със заземяващ щепсел или електрически връзки със заземяващ проводник. Връзките трябва да бъдат правилно монтирани и заземени.

### Основни части на продукта

(Фиг. 1 на страница 4 )

1. Оточител на острие
2. Стоп плоча
3. Превоз
4. Превключвател за включване/изключване [Бяло (I); ВКЛ.; черно (O); ИЗКЛ.]
5. Дебелина на среза
6. Клампа за продукта
7. Предпазител на острието
8. Острие
9. Заклучване на носача
10. Болт на предпазителя на ножа (не се показва)

**Забележка:** Съдържанието на това ръководство се отнася за всички изброени елементи, освен ако не е посочено друго. Външният вид може да се различава от показаните илюстрации.

### Схема на веригата

210000, 210017, 210031, 210048, 210086, 970294

(Фиг. 2 на страница 4)

- A. Мотор
- B. Трансформатор
- C. Кондензатор
- D. Защитно заземяване (заземяване)
- E. Живо
- F. Неутрално
- G. Превключвател
- H. Реле
- I. Индикаторна лампа
- J. Термично изключване
- K. Микрокюч

### Експлозирана диаграма със списък с части

210000, 210031, 210048, 210086, 970294

(Фиг. 3 на страница 5)

Част No	Име на част	Количество
1	Приложник	1
2	Активен клавиатура	1
3	Хранителен спасител	1

4	Диск за защита на острието	1
5	Острие	1
6	Пръстен за защита на острието	1
7	Скоба на табла	1
8	Храна и фиксирано рамо	1
9	Хрупка с фиксирано рамо	1
10	Дръжка с фиксирано рамо	1
11	Пластмасови гранули	1
12	Мотор	1
13	Моторен брикет	1
14	Щифт с фиксирано рамо Ø12×185	1
15	Болтове на предпазителя на ножа	1
16	Сачмен лагер 6202	2
17	Ремъчно колело на ножа Ø66	1
18	Щифт на лентовото колело	1
19	РемъкSV.330	2
20	Плъзгач се мулч	1
21	Захранваща линия	1
22	Плъзгач се мост	1
23	Копче с везна	1
24	Пружинно уплътнение	1
25	Кампус	1
26	Персонал на Sam osculant	1
27	Плъзгач	1
28	Бракетирани на моста на плъзгане	2
29	Пружина на моста на скобата за теглене	2
30	Ос на скобата за теглене	1
31	Квадратна ос	1
32	Теглителна скоба	1
33	M8×35Хексагонален винт	1
34	Сачмен лагер 607	1
35	Копче за капака на скобата за теглене	1
36	Реле	1
37	Кондензатор	1
38	Кондензаторен фиксатор	1
39	Бутон за мулчиране	1
40	Бутонен превключвател	1
41	Дъщерна дъска	1
42	Месостъргач	1
43	Мулч за острилка	1

44	Основа на подмонтаж на острилка	1
45	Основа на заточване на сглобени	1
46	Бутон за острилка	2
47	Фино шлифоващо колело Ø45	1
48	Сурово шлифовъчно колело Ø45	1
49	Щифт от камък за триене	2
50	Пролетта	2
51	Щифт на скобата на острителя	1
52	Ключ за затягане на острилката	1
53	Активен мандрил на клепборд	1
54	Гумено краче	4
55	Щифт на предпазния пръстен на острието	2
56	Блокираща дъска за месо	1
57	Скоба на плъзгача се ос	2
58	Малко ремъчно колело на двигателя	1
59	Шофьор на предметно стъкло	1
60	Настройка на колелото на ремъка	1
61	Настройка на острилката	1
62	Ø15 Пружинно уплътнение за лагер	1
63	Ø15 Пружинно уплътнение за лагер	1
64	Ограничителна дискова гайка с квадратна глава	1
65	Болт на дръжката с фиксирано рамо	1
66	Болт за преграда за пръсти	2
67	Огъваща гайка за пръсти	2
68	Болт на копчето на скобата	1
69	Гаскет на пружината на неподвижен картер	1
70	Болт, засегнат от двигателя	1
71	Шим за изстъргване на месо	2
72	Болт за стъргалка за месо	2
73	Болт на скобата за фиксация на кондензатора	1
74	Капак на лагера на таблата А	1
75	Скоба на таблото за месо	1
76	Капак на лагера на таблата В	1
77	Глава за напречно вдлъбнато противоположно бутало М6×12	2
78	Слайд брикетиращ болт на моста	4
79	Заключващ винт на оста Quadrate	2
80	Регулиращ болт на плъзгача	1
81	Магнит	1



82	Магнитен превключвател	1
83	Алуминиев блок	1
84	Микропревключвател	1
85	Заклучване от неръждаема стомана	1
86	Ограничен блок	1
87	Прът от неръждаема стомана	1
88	Задайте винт за скобата на таблата	1
89	Маслено уплътнение	1

## 210017

(Фиг. 4 на страница 5)

Част No	Име на част	Количество
101	Приложник	1
102	Активен клапборд	1
103	Хранителен спасител	1
104	Защитен диск на острието	1
105	острие	1
106	Пръстен за защита на острието	1
107	Скоба на табла	1
108	Храна с фиксирано рамо	1
109	Хрупка с фиксирано рамо	1
110	Дръжка	1
111	Пластмасови гранули	1
112	Мотор	1
113	Моторен брикет	1
114	Захранваща линия	1
115	Болтове на предпазителя на ножа	1
116	Сачмен лагер6204	2
117	Колело на колана	1
118	Щифт на лентовото колело	1
119	Ремък SV.400	2
120	Подпорна основа	1
121	Кабелно яке	1
122	Мескрапер	1
123	Бутон за мулчиране	1
124	Бутонен превключвател	1
125	Кондензатор	1
126	Кондензаторен фиксатор	1
127	Винт на ориентиран персонал	1
128	Копче с везна	1
129	Пружинно уплътнение	1

130	Камбана 300	1
131	Дъщерна дъска	1
132	Щифт за оскулант на камерата	1
133	Плъзгач се мост	1
134	Плъзгач	1
135	Гумено краче	4
136	брикетирани на плъзгача се ос	2
137	Реле	1
138	Пружина на плъзгачия се мост	2
139	Плъзгач се мост на скобата за теглене	1
140	Квадратна ос	1
141	Теглителна скоба	1
142	Бутон на скобата за теглене	1
143	Мулч за острилка	1
144	Бутон	2
145	Колело за фино смилане Ø 45	1
146	Щифт на колелото за почистване на борери	2
147	Пружина на колелото за почистване на борери	2
148	Сурово шлифовъчно колело Ø 45	2
149	Ключ за затягане на острилката	1
150	Поддържаща основа на външния пръстен	1
151	Ø 4.751 Колело	1
152	Щифт от камък за триене	1
153	Основа на подмонтаж на острилка	1
154	щифт на пръстена за насочване на острието	2
155	Щифт на тавата за храна	1
156/ 156A	Блокираща дъска за месо	1
157	Скоба на плъзгачия се мост	1
158	Малко ремъчно колело на двигателя	1
159	Предаващо колело за плъзгане	1
160	Дръжка на скобата за теглене	1
161	Плъзгач се мост608	1
162	Настройка на колелото на ремъка	1
163	Настройка на острилката	1
164	Ø 20 Пружинно уплътнение за лагер	1
165	Ø 47 Пружинно уплътнение за отвор	1
166	Ограничителна дискова гайка с квадратна глава	1

167	Болт на държката с фиксирано рамо	1
168	Болт за преграда за пръсти	2
169	Огъваща гайка за пръсти	2
170	Болт на копчето на скобата	1
171	Гайка на копчето на скобата	1
172	Долен болт на скобата	1
173	Заклучващ винт на оста Quadrate	2
174	Слайд брикетиращ болт на моста	4
175	Болт на плъзгаща се ос	1
176	Ø 12 Под пружинно уплътнение	1
177	Шим за изстъргване на месо	2
178	Болт за стъргалка за месо	1
179	Подложка на лагера Fulcrum	2
180	Фулкрум лагерен болт	2
181	Заклучване от неръждаема стомана	1
182	Магнит	1
183	Магнитен превключвател	1
184	Ограничен блок	1
185	Микропревключвател	1
186	Капак на лагера на таблата А	1
187	Капак на лагера на таблата В	1
188	Подложка на лагера Fulcrum	1
189	Маслено уплътнение	1
190	Прът от неръждаема стомана	1
191	Задайте винт за скобата на таблата	1

- При работа с малка порция месо, не използвайте уреда, без да използвате тласкача за месо.
- Не стойте в опасно положение, острието може да причини нараняване.
- Производителят и/или продавачът не носят отговорност в следните случаи:
  - ако уредът е бил манипулиран от неупълномощен персонал;
  - ако някои части са заменени с неоригинални резервни части;
  - ако инструкциите, включени в това ръководство, не се спазват точно;
  - ако режещият инструмент не е почистен и намазан с правилните продукти.

## Инсталирана система за безопасност

### Механична система за безопасност

Механичната система за безопасност на уреда, описана в това ръководство, отговаря на директивите 2006/42 на ЕО и регламентите EN 1974. Системата за безопасност включва:

- предпазител на ножа
- пръстен
- капак на острие
- тласкач за месо
- бутално копче за месо с пръстеновидна гайка и разделител
- капак за ръце върху тавата за храна

### Електрическа система за безопасност

Уредът е оборудван с:

- микропревключвател, който спира уреда, в случай че прътът за връзване на предпазителя на ножа е свален; микропревключвателят предотвратява рестартирането на уреда, ако предпазителят не е поставен в позиция за изключване.
- реле в контролната кутия, което изисква рестартиране на уреда, когато възникне прекъсване на захранването.

Въпреки че на уреда с SE версия са предоставени електрически и механични защити (когато уредът работи и за поддръжка и почистване), все още има **ОСТАТЪЧНИ РИСКОВЕ**, които не могат да бъдат елиминирани напълно; тези рискове са посочени в това ръководство в раздел „**ПРЕДУПРЕЖДЕНИЕ! / ОПАСНО! / ВНИМАНИЕ!**“. Острието и другите части на машината могат да причинят срязвания и наранявания.

## Подготовка преди употреба

- Отстранете всички защитни опаковки и опаковки.
- Проверете дали устройството е в добро състояние и с всички аксесоари. В случай на непълна или повредена доставка, моля, свържете се незабавно с доставчика. В този случай не използвайте устройството.
- Почистете принадлежностите и уреда преди употреба (вижте ==> Почистяване и поддръжка).
- Уверете се, че уредът е напълно сух.
- Поставете уреда върху хоризонтална, стабилна и топлоустойчива повърхност, която е безопасна срещу пръски вода.
- Съхранявайте опаковката, ако възнамерявате да съхранявате уреда си в бъдеще.
- Запазете ръководството за потребителя за бъдещи справки.

## Предпазни мерки

- С уреда трябва да се борави само от висококвалифицирани хора, които следват мерките за безопасност, описани в това ръководство.
- В случай на ротация на персонала, трябва да се осигури предварително обучение.
- Уредът е оборудван с устройства за безопасност в опасни точки. Въпреки това се препоръчва да не докосвате острието и движещите се компоненти.
- Преди да започнете операции по поддръжка, изключете захранването.
- Внимателно оценете остатъчните рискове, когато защитните устройства се свалят за почистване и поддръжка.
- Почистяването и поддръжката изискват голяма концентрация.
- Абсолютно необходимо е редовно управление на захранващия кабел. Разкъсан или повреден кабел може да изложи потребителите на голям риск от токов удар.
- Ако устройството показва аномалии, не го използвайте и не се опитвайте да го поправите: моля, свържете се с доставчика.
- Не използвайте уреда за замразени продукти, месо, риба с кости или продукти, различни от храна.



**ЗАБЕЛЕЖКА!** Поради остатъци от производството, уредът може да излъчва лек мирис по време на първите няколко употреби. Това е нормално и не показва никакъв дефект или опасност. Уверете се, че уредът е добре вентилиран.

## Монтаж или сглобяване и разглобяване

Операциите по сглобяване или разглобяване на уреда се извършват, когато уредът е спрял и изключен от електрозахранването.

**ВНИМАНИЕ!** Всяка инсталация, поддръжка и ремонт трябва да се извършва само от квалифициран и оторизиран техник.

### Шарпатор (Фиг. 5 на страница 6)

1. Прикрепете модула за заточване така, че острието да не се движи между колелата.
2. Закрепете устройството за заточване към машината, като затегнете държача. Проверете дали устройството за заточване е добре закрепено, преди да използвате машината.

**ЗАБЕЛЕЖКА!** Устройството за заточване е оборудвано с предпазен превключвател. Ако устройството за заточване не е правилно прикрепено, няма да можете да използвате уреда.

### Ръчен предпазител (фиг. 6 на страница 6)

1. Поставете двата винта в носача.
2. Прикрепете предпазителя за ръце.
3. Поставете двете шайби върху белите болтове.
4. Завийте двете куполни гайки.

**ЗАБЕЛЕЖКА!** Съветваме Ви да не използвате уреда, ако предпазителят за ръце не е прикрепен според инструкциите! Това са функции за безопасност, които ще предотвратят възможно нараняване. Ако не прикрепите тези функции, ще има риск от нараняване.

## Инструкции за работа

Уредът трябва да бъде монтиран на работна маса, подходяща за общите му размери, показани в „Технически спецификации“; следователно трябва да бъде достатъчно голям, добре нивелиран, сух, гладък, устойчив, стабилен и поставен на височина 80 см от земята.

Освен това, машината трябва да се монтира в помещение с максимална влажност 75% при температура между 5°C и 35°C, т.е. в среда, която не допринася за неизправността на уреда.

**ВАЖНО!** Всички части (бутал за месо, капак за ръце, острилка за остриета) трябва да бъдат монтирани, сглобени и закрепени преди работа.

- Позиционирайте уреда така, че превключвателят за вкл./изкл. да е обърнат към потребителя.
- Ако остриелата на ножа не е монтирана, процедирайте както следва:
  - Позиционирайте остриелата на острието в опората му, така че острието да не се простира между зъбните колела.
  - Затегнете предпазния винт на остриелата на ножа.
  - Бележка! Уредът е оборудван с предпазен превключвател и ще се изключи автоматично, ако устройството за заточване бъде извадено)
- Натиснете щепсела в стенния контакт.
- Завъртете диска с градуираната скала до желаната дебелина на среза.

- Включете уреда, като натиснете бутона „БЯЛО (I)“ на превключвателя ВКЛ./ИЗКЛ.
- Поставете хранителния продукт върху носача и регулирайте скобата, за да задържите продукта здраво на място. Уверете се, че продуктът е поставен срещу стоп-табелата.
- След като продуктът е нарязан, изключете уреда, като натиснете бутона „ЧЕРНО (O)“ на превключвателя ВКЛ./ИЗКЛ.
- Завъртете кръговия селектор на дебелината обратно на „0“.

### Как да заключите резачката

#### (Фиг. 7 на страница 6)

1. Завъртете копчето в посока, обратна на часовниковата стрелка.
2. Продължете да въртите копчето, докато се разхлаби напълно.
3. Преместете носача в правилното положение, резачката ще бъде заключена автоматично.

### Как да отключите резачката

#### (Фиг. 8 на страница 6)

Завъртете копчето по посока на часовниковата стрелка, за да отключите резачка. Копчето трябва да се завърти напълно, за да се затегне носачът.

### Зареждане и нарязване на хранителни продукти

**ПРЕДУПРЕЖДЕНИЕ!** Продуктите, които трябва да се изрежат, трябва да се нареждат в таблата за храна само когато ключът за дебелия диск е настроен на позиция „0“. Обърнете внимание на острието и остриите ръбове.

Процедурата е следната:

- след като продуктът е бил зареден в таблата за храна и поставен върху чинията, спрете го с ръката, предоставена с точки за захващане;
- регулирайте копчето за избор на дебелина, така че да получите желаната дебелина на рязане;
- за да се избегнат инциденти, операторът трябва да се изправи срещу машината и да заеме правилна позиция: да постави кръглата ръка на тласкача за месо, а след това лявата до дефлектора (не докосвайте острието); тялото трябва да бъде перпендикулярно на работната повърхност (вижте Фиг.9 на стр. 7).

**ПРЕДУПРЕЖДЕНИЕ!** Обърнете максимално внимание: **никоя част от тялото ви не трябва да влиза в контакт с острието (вижте Фиг. 10 на стр. 7);**

- натиснете бутона за включване "I";
- плавно избутайте носача (гавичката за храна + бутчето за месо + стеблото) към острието, без да упражнявате натиск върху хранителните продукти с бутчето за месо, тъй като те имат собствена сила на гравитация, която упражнява натиск върху дебелината. Острието лесно ще отреже хранителните продукти и уредът ще бъде насочван от дефлектора върху събирателната плоча (вижте Фиг. 11 на страница 7);
- не работете с уреда без хранителни продукти;
- след като хранителните продукти са отрязани, поставете копчето за избор на дебелина в положение „0“ и изключете уреда, като натиснете бутона „0“ на превключвателя за ВКЛ./ИЗКЛ.;
- реагирайте острието веднага след като срезове показат груба или накъсана повърхност и рязането стане трудно



(вижте ==> „Острене на острието“ в „Инструкции за работа“).

### Заточване на острието

**ПРЕДУПРЕЖДЕНИЕ!** Преди да продължите с заточването на острието, бъдете нащрек за **ОСТАТЪЧНИТЕ РИСКОВЕ** (вижте ==> **Инсталирана система за безопасност**), които се отнасят до опасността от нараняване, ако инструкциите по-долу не се спазват.

Острието трябва да се заточва периодично и веднага щом стане тъпо; трябва да се следват подробните инструкции по-долу:

- изключете захранването;
- поставете копчето за набиране на дебелината, като регулирате плочата за дебелина в положение „0“;
- Почистете острието точно с алкохол, за да отстраните грес-та;
- Развийте заключващото копче на острилката [10, Фиг. 12 на страница 7], повдигнете (a) острилката [1, Фиг. 12 на страница 7] до заключващото положение и я завъртете на 180°.
- След това го оставете да се придвижи до края, така че острието да е разположено между двата остриела. Заключете копчето;
- Включете резача, като натиснете бутона „I“ [ON];
- Натиснете малкия бутон [13, Фиг. 11 на страница 7], оставете острието да се върти срещу остриелата за 30/40 сек., за да се получи остър бorer по ръба на острието;
- Натиснете бутоните едновременно за 3/4 секунди [11 и 12, Фиг. 14 на страница 7] и след това ги оставете едновременно;
- Препоръчва се почистване на острилките в края на заточването (вижте ==> **Почистване на острилката**);
- След като заточването е завършено, върнете среза в първоначалната му настройка с процедурата за обратно движение.
- След заточване острието трябва да се почисти (вижте ==> **Острие, предпазител на острието и почистване на пръстена**)

**ЗАБЕЛЕЖКА:** Не удължавайте операцията по разстъргване след 3/4 сек., за да предотвратите опасното усукване на режещия ръб на острието.

Острието трябва да се смени, когато не може да се заточи повече или когато разстоянието между ръба на острието и предпазителя на острието надвишава 6 mm.

### Почистване и поддръжка

- **ВНИМАНИЕ!** Винаги изключвайте уреда от електрозахранването и охлаждайте преди съхранение, почистване и поддръжка.
- Не използвайте водна струя или пароструйка за почистване и не натискайте уреда под водата, тъй като частите ще се намократ и може да се получи токов удар.
- Ако уредът не се поддържа в добро състояние на чистота, това може да повлияе неблагоприятно на живота на уреда и да доведе до опасна ситуация.
- Остатъците от храна трябва редовно да се почистват и отстраняват от уреда. Ако уредът не е почистен правилно, това ще намали неговия експлоатационен живот и може да доведе до опасно състояние по време на употреба.
- **ОПАСНОСТ ОТ НАРАНЯВАНЕ!** Трябва да се внимава при

работа с остриите режещи остриета по време на почистване.

• **ПРЕДУПРЕЖДЕНИЕ!** Обърнете внимание на остатъчните рискове, дължащи се на рязане и/или остри ръбове. Носете предпазни ръкавици (не са доставени).

### Почистване

- Почистете охладената външна повърхност с кърпа или гъба, леко навлажнена с мек сапунен разтвор.
- По хигиенни причини уредът трябва да се почисти преди и след употреба.
- Избягвайте контакт на вода с електрическите компоненти.
- Никога не потапяйте уреда във вода или други течности.
- Никога не използвайте агресивни почистващи препарати, абразивни гъби или почистващи препарати, съдържащи хлор. Не използвайте стоманена вълна, метални прибори или остри или остри предмети за почистване. Не използвайте бензин или разтворители!
- Почистването на уреда трябва да се извършва поне веднъж на ден или по-често, ако е необходимо.
- Почистването трябва да е изключително точно за частите на уреда, които са пряко или непряко в контакт с хранителни продукти.
- Поставете копчето за набиране на дебелината, като регулирате плочата за дебелина в положение „0“.

### Почистване на тавата за храна

(Фиг. 15 на страница 8)

Каретата (тавичка за храна + рамо + стебло) се сваля лесно:

- поставете копчето за избор на дебелина в положение „0“ [5];
- поставете носача [13] в края на цикъла (a) близо до контролите;
- развийте винта [14], плъзнете носача нагоре (b);
- след като сте свалили носача, е възможно да почистите точно таблата за храна с гореща вода и неутрален препарат (рН 7).

### Почистване на ножа, предпазителя на ножа и пръстена

Свалете капака на предпазителя на острието, като развийте щифта в задната част на уреда (фиг. 16 на стр. 8).

**ПРЕДУПРЕЖДЕНИЕ!** Почистването на острието трябва да се извършва с мокра кърпа и предпазни ръкавици (не са доставени).

За да почистите противоположната повърхност на острието, е необходимо да отстраните острието.

Острието трябва да се отстрани, както следва (вижте Фиг. 17 на стр. 8):

- разгложете предпазителя на острието;
- отстранете острилката (a) и извадете острието от предпазителя на пръстена на острието, като завъртите копчето за набиране на дебелината;
- разгложете 3 или 4 винта [15] (според модела), които фиксират острието;
- Извадете острието директно.

**ПРЕДУПРЕЖДЕНИЕ!** Обърнете внимание на остатъчните рискове, дължащи се на рязане и/или остри ръбове. Носете предпазни ръкавици (не са доставени).

Предпазителят на ножа трябва да се почиства с гореща вода и неутрален препарат.



### Почистване на острилка

• Операцията по почистване на остриелата се извършва чрез триене на шлифовъчните бенки с четка. Бенките трябва да бъдат поставени в безопасно положение, което означава, че те трябва да бъдат обърнати към страната, противоположна на острието.

### Почистване на преградата

- За да свалите дефлектора, развийте двата винта [16] на дефлектора (вжте Фиг. 18 на стр. 8).
- Почистете дефлектора с гореща вода и неутрален препарат.

### Поддръжка

- Проверявайте редовно работата на уреда, за да предотвратите сериозни инциденти.
- Ако видите, че уредът не работи правилно или че има проблем, спрете да го използвате, изключете го и се свържете с доставчика.
- Всички дейности по поддръжка, монтаж и ремонт трябва да се извършват от специализирани и упълномощени техници или да се препоръчат от производителя.
- Поставете копчето за набиране на дебелината, като регулирате плочата за дебелина в положение „0“.
- Моля, обадете се на производителя или на неговия сервизен представител за всяка замяна.

### Ремък

Ремъкът не трябва да се регулира. Той трябва да бъде заменен след 3 или 4 години.

### Крака

Краката могат да се влошат и да загубят еластичност, като по този начин се намалява стабилността на уреда. В този случай те трябва да бъдат заменени.

### Захранващ кабел

Периодично проверявайте захранващия кабел за всякакъв симптоми на износване. В този случай той трябва да бъде заменен.

### Острие

Проверете дали острието не губи повече от 10 mm от първоначалния си диаметър. В този случай той трябва да бъде заменен.

### Острията - шлифване на бенки

Проверете дали шлифовъчните бенки запазват абразивното си свойство по време на операциите по заточване. В противен случай трябва да се смени, за да се предотврати повреда на острието.

### Смазване на плъзгачи се водачи

От време на време наливайте няколко капки масло върху кръглия плъзгач се водач, по който носачът се движи напред и назад. Тази операция може да се извърши през отворите (OIL) до копчето за набиране на дебелината.

### Етикет на превключвателя ВКЛ./ИЗКЛ.

Ако етикетите на превключвателя за ВКЛ./ИЗКЛ. са повредени, в този случай трябва да се сменят.

### Транспортиране и съхранение

- Преди съхранение винаги се уверявайте, че уредът е изключен от електрозахранването и е напълно охладен.
- Съхранявайте уреда на хладно, чисто и сухо място.
- Никога не поставяйте тежки предмети върху уреда, тъй като това може да го повреди.
- Не местете уреда, докато работи. Изключете уреда от електрозахранването, когато се движите, и го задръжте в долната част.
- Трябва да се внимава особено при преместване или транспортиране на машината поради нейното тежко тегло. С най-малко 2 души или с помощта на количка. Преместете машината бавно, внимателно и никога не се наклонявайте на повече от 45°.

### Отстраняване на неизправности

Ако уредът не работи правилно, моля, проверете таблицата по-долу за разтвора. Ако все още не можете да разрешите проблема, моля, свържете се с доставчика/доставчика на услуги.

Проблем	Възможна причина	Възможно решение
Уредът не се нарязва равномерно	Затънено острие	Острие за остри предмети
	Мръсен уред	Почистете уреда
Уредите спират да се режат	Прегрял двигател	Оставете машината да се охлади за продължителен период от време. Предпазният термостат на мотора ще се нулира автоматично.
Превозът не се плъзга	Мръсна лента за предметни стъкла	Почистете плъзгача и смажете с вазелин
	Храната се залепя за острието.	Изключете уреда и го изключете от контакта. Нека спре напълно. Отстранете всяко запушване. Избършете острието с влажна кърпа.
Острието спира, когато продуктът се реже	v-образен колан износен или мръсен	Свържете се с доставчика.

### Гаранция

Всеки дефект, засягащ функционалността на уреда, който стане очевиден в рамките на една година след покупката, ще бъде поправен чрез безплатен ремонт или подмяна, при условие че уредът е бил използван и поддържан в съответствие с инструкциите и не е бил злоупотребяван или с него не е злоупотребявано по никакъв начин. Вашите законови права не са засегнати. Ако уредът е заявен по гаранция, посочете къде и кога е закупен и включете доказателство за покупка (напр. разписка).

В съответствие с нашата политика за непрекъснато разработване на продукти си запазваме правото да променяме спецификациите на продукта, опаковката и документацията без предизвестие.



## Отхвърляне и околна среда



При изведжването от експлоатация на уреда продуктът не трябва да се изхвърля с други битови отпадъци. Вместо това, Ваша отговорност е да изхвърлите Вашето отпадъчно оборудване, като го предадете на определен пункт за събиране. Неспазването на това правило може да бъде санкционирано в съответствие с приложимите разпоредби за изхвърляне на отпадъци. Отделното събиране и рециклиране на Вашето отпадъчно оборудване по време на изхвърлянето ще помогне за опазването на природните ресурси и ще гарантира, че то се рециклира по начин, който защитава човешкото здраве и околната среда.

За повече информация къде можете да оставите отпадъците си за рециклиране, моля, свържете се с местната компания за събиране на отпадъци. Производителите и вносители не поемат отговорност за рециклирането, третирането и екологичното изхвърляне, пряко или чрез обществена система.

## Изхвърляне на машината

### Изведжване на машината от експлоатация

Ако по някаква причина е необходимо машината да се извади от експлоатация, уверете се, че никой не може да я използва: изключете я от мрежата и елиминирайте всички електрически връзки.

## РУССКИЙ

### Уважаемый клиент!

Благодарим вас за покупку этого прибора HENDI. Внимательно прочитайте данное руководство пользователя, уделяя особое внимание приведенным ниже правилам техники безопасности, прежде чем устанавливать и использовать прибор в первый раз.





## Инструкции по технике безопасности

- Используйте прибор только по назначению, предназначенному для него, как описано в данном руководстве.
- Изготовление не несет ответственности за любые повреждения, вызванные неправильной эксплуатацией и неправильным использованием.
-  **ОПАСНОСТЬ! РИСК ПОРАЖЕНИЯ ЭЛЕКТРИЧЕСКИМ ТОКОМ!** Не пытайтесь самостоятельно отремонтировать прибор. Не погружайте электрические части прибора в воду или другие жидкости. Никогда не держите прибор под проточной водой.
- НИКОГДА НЕ ИСПОЛЬЗУЙТЕ ПОВРЕЖДЕННЫЙ ПРИБОР!** Регулярно проверяйте электрические соединения и шнур на наличие повреждений. Если прибор поврежден, отключите его от источника питания. Любые ремонтные работы должны выполняться только поставщиком или квалифицированным специалистом во избежание опасности или травм.
- ПРЕДУПРЕЖДЕНИЕ!** При размещении прибора проложите кабель питания безопасно, если это необходимо, чтобы избежать непреднамеренного вытягивания, повреждения, контакта с нагревательной поверхностью или возникновения опасности спотыкания.
- ПРЕДУПРЕЖДЕНИЕ!** Пока вилка находится в розетке, прибор подключен к источнику питания.

- ПРЕДУПРЕЖДЕНИЕ!** ВСЕГДА выключайте прибор перед отключением от источника питания, очисткой, техническим обслуживанием или хранением.
- Подключайте прибор к электрической розетке только с напряжением и частотой, указанными на этикетке прибора.
- Не прикасайтесь к штепсельным/электрическим соединениям влажными или влажными руками.
- Держите прибор и электрические штепсели/разъемы вдали от воды и других жидкостей. Если прибор упадет в воду, немедленно отсоедините соединения источника питания. Не используйте прибор до тех пор, пока он не будет проверен сертифицированным техническим специалистом. Несоблюдение этих инструкций может привести к опасным для жизни рискам.
- Подключайте источник питания к легкодоступной электрической розетке, чтобы вы могли немедленно отсоединить прибор в случае чрезвычайной ситуации.
- Убедитесь, что шнур не соприкасается с острыми или горячими предметами, и держите его вдали от открытого огня. Никогда не тяните за шнур питания, чтобы отсоединить его от розетки, а всегда тяните за вилку.
- Никогда не переносите прибор за шнур.
- Никогда не пытайтесь самостоятельно открыть корпус прибора.
- Не вставляйте предметы в корпус прибора.
- Никогда не оставляйте прибор без присмотра во время использования.
- Данный прибор должен эксплуатироваться обученным персоналом на кухне ресторана, столовых, бара и т. д.
- Данный прибор не должен эксплуатироваться лицами с ограниченными физическими, сенсорными или умственными способностями, а также лицами с недостаточным опытом и знаниями.
- Данный прибор ни при каких обстоятельствах не должен использоваться детьми.
- Храните прибор и его электрические соединения в недоступном для детей месте.
- Никогда не используйте принадлежности или какие-либо дополнительные устройства, кроме поставляемых вместе с прибором или рекомендованных производителем. Несоблюдение этого требования может представлять угрозу для безопасности пользователя и повредить прибор. Используйте только оригинальные детали и принадлежности.
- Не эксплуатируйте прибор с помощью внешнего таймера или системы дистанционного управления.
- Не ставьте прибор на нагревательный предмет (бензин, электроплиту, угольную плиту и т. д.).
- Не закрывайте прибор во время работы.
- Не кладите какие-либо предметы на прибор.
- Не используйте прибор вблизи открытого огня, взрывчатых или легковоспламеняющихся материалов. Всегда эксплуатируйте прибор на горизонтальной, устойчивой, чистой, теплостойкой и сухой поверхности.
- Прибор не подходит для установки в местах, где можно использовать водяной жиклер.
- Во время использования оставляйте вокруг прибора пространство не менее 20 см для вентиляции.
- ПРЕДУПРЕЖДЕНИЕ!** Не допускайте засорения всех вентиляционных отверстий прибора.



## Специальные инструкции по технике безопасности

- Данный прибор не предназначен для бытового использования.
- Не эксплуатируйте прибор без нагрузки во избежание перегрева.
- **ОСТОРОЖНО!** ВСЕГДА выключайте машину и отсоединяйте источник питания, прежде чем прикасаться к каким-либо деталям двигателя.
- **ПРЕДУПРЕЖДЕНИЕ!** Не пытайтесь обойти предохранительную блокировку.
- Если шнур питания поврежден, он должен быть заменен изготовителем, его агентом по обслуживанию или лицами с аналогичной квалификацией во избежание опасности.
- Данный прибор нельзя использовать для резки замороженных продуктов, мяса, рыбы и т. д.
- Не используйте прибор, пока он не будет надлежащим образом собран с лезвием, щитком лезвия и держателем для продуктов.
- **ПРЕДУПРЕЖДЕНИЕ!** ВСЕГДА держите руки, длинные волосы и одежду вдали от движущихся частей.
-  **ОСТОРОЖНО!** Перед очисткой, техническим обслуживанием или ремонтом отключайте устройство от сети!
-  **ПРЕДУПРЕЖДЕНИЕ!** Держите руки подальше от движущейся части и режущего лезвия.
-  **ОСТОРОЖНО!** Требуется обращение с двумя людьми!
-  **ОСТОРОЖНО!** Перед эксплуатацией, очисткой или техническим обслуживанием прочтите руководство по эксплуатации!

## Целевое использование

- Этот прибор предназначен для коммерческого применения, например, на кухнях ресторанов, столовых, в больницах и на коммерческих предприятиях, таких как пекарни, буклеты и т. д., но не для непрерывного массового производства продуктов питания.
- Прибор предназначен только для нарезки пищевых продуктов, например, мяса, сыра, хлеба и т. д. Любое другое использование может привести к повреждению прибора или травме.
- Эксплуатация прибора в любых других целях считается неправильным использованием прибора. Пользователь несет единоличную ответственность за ненадлежащее использование устройства.

## Установка заземления

Данный прибор относится к классу защиты I и должен быть подключен к защитному заземлению. Заземление снижает риск поражения электрическим током за счет использования провода отвода электрического тока.

Данный прибор оснащен шнуром питания с вилкой заземления или электрическими соединениями с проводом заземления. Соединения должны быть правильно установлены и заземлены.

## Основные части продукта

(Рис. 1 на стр. 4)

1. Заточка лезвия
2. Ограничительная пластина
3. Каретка
4. Переключатель включения/выключения [белый (I): ВКЛ.; черный (O): ВЫКЛ.]
5. Циферблат толщины среза
6. Зажим для продукта
7. Ограждение лезвия
8. Лезвие
9. Замок каретки
10. Болт защитного кожуха лезвия (не отображается)

**Примечание:** Содержание данного руководства распространяется на все перечисленные элементы, если не указано иное. Внешний вид может отличаться от показанных иллюстраций.

## Принципиальная схема

210000, 210017, 210031, 210048, 210086, 970294

(Рис. 2 на стр. 4)

- A. Двигатель
- B. Трансформатор
- C. Конденсатор
- D. Защитное заземление (заземление)
- E. Прямая трансляция
- F. Нейтральный
- G. Переключатель
- H. Реле
- I. Индикаторная лампа
- J. Термический вырез
- K. Микровыключатель

## Разобранная диаграмма с перечнем деталей

210000, 210031, 210048, 210086, 970294

(Рис. 3 на стр. 5)

Артикул	Название детали	Количество
1	Оболочка	1
2	Активный клапан	1
3	Пищевой спасатель	1
4	Защитный диск лезвия	1
5	Лезвие	1
6	Защитное кольцо лезвия	1
7	Кронштейн лотка	1
8	Пицца и фиксированная рука	1
9	Втулка с фиксированным кронштейном	1
10	Рукоятка с фиксированной рукояткой	1
11	Пластиковые гранулы	1
12	Двигатель	1
13	Брикетинг двигателя	1

14	Штифт с фиксированной ручкой Ø12×185	1
15	Болты защитного кожуха лезвия	1
16	Шариковый подшипник 6202	2
17	Лезвие ременного колеса Ø66	1
18	Штифт ременного колеса	1
19	РеменьSV.330	2
20	Мульчирование слайдов	1
21	Линия питания	1
22	Направляющая ось	1
23	Ручка со шкалой	1
24	Пружинная прокладка	1
25	камень	1
26	Персонал кулачкового генератора	1
27	Ползунок	1
28	Направляющий мост с брикетированием	2
29	Пружина оси буксировочного кронштейна	2
30	Ось буксировочного кронштейна	1
31	Квадратная ось	1
32	Буксировочный кронштейн	1
33	M8×35Шестигранный винт	1
34	Шариковый подшипник 607	1
35	Ручка крышки буксировочного кронштейна	1
36	Реле	1
37	Конденсатор	1
38	Фиксатор конденсатора	1
39	Мульчирование кнопок	1
40	Кнопочный переключатель	1
41	Материнская плата	1
42	Мясной скребок	1
43	Мульчирование заточки	1
44	Основание заточки подузла	1
45	Основание для заточки собранного	1
46	Кнопка оттачивания	2
47	Мелкое шлифовальное колесо Ø45	1
48	Колесо для измельчения сырой нефти Ø45	1
49	Штифт трещущего камня	2
50	Весна	2
51	Штифт кронштейна для заточки	1

52	Затянуть ручку заточки	1
53	Активный мандрил клаптона	1
54	Резиновая опора	4
55	Штифт защитного кольца лезвия	2
56	Доска для мясного блокирования	1
57	Скользкий кронштейн оси	2
58	Небольшое колесо ремня двигателя	1
59	Отвертка предметного стекла	1
60	Настройка колеса ремня	1
61	Настройка резкости	1
62	Ø15 Пружинная прокладка для подшипника	1
63	Ø15 Пружинная прокладка для подшипника	1
64	Гайка квадратной головки защитного диска лезвия	1
65	Болт ручки с фиксированным рычагом	1
66	Болт перегородки под палец	2
67	Гайка под палец	2
68	Болт ручки кронштейна	1
69	Развертка пружинной прокладки	1
70	Болт с ударом по двигателю	1
71	Прокладка для скребка мяса	2
72	Болт скребка для мяса	2
73	Болт зажима фиксации конденсатора	1
74	Крышка подшипника лотка А	1
75	Кронштейн мясной доски	1
76	Крышка подшипника лотка В	1
77	Головка с потайной головкой с поперечным углублением M6×12	2
78	Болт для нарезания направляющего моста	4
79	Фиксирующий винт четырехосевой оси	2
80	Регулировочный болт ползуна	1
81	Магнит	1
82	Магнитный переключатель	1
83	Алюминиевый блок	1
84	Микропереключатель	1
85	Замок из нержавеющей стали	1
86	Ограниченный блок	1
87	Стержень из нержавеющей стали	1

88	Установочный винт кронштейна лотка	1
89	Масляное уплотнение	1

**210017**  
(Рис. 4 на стр. 5)

Артикул	Название детали	Количество
101	Оболочка	1
102	Активный клапан	1
103	Пищевой спасатель	1
104	Диск защитного лезвия	1
105	лезвие	1
106	Защитное кольцо лезвия	1
107	Кронштейн лотка	1
108	Пицца с фиксированной ручкой	1
109	Втулка с фиксированным кронштейном	1
110	Ручка	1
111	Пластиковые гранулы	1
112	Двигатель	1
113	Брикетинг двигателя	1
114	Линия питания	1
115	Болты защитного кожуха лезвия	1
116	Шариковый подшипник6204	2
117	Ремень	1
118	Штифт ременного колеса	1
119	Ремень SV.400	2
120	Опорное основание	1
121	Кабельная оболочка	1
122	Скрэпер Mearscraper	1
123	Мульчирование кнопок	1
124	Кнопочный переключатель	1
125	Конденсатор	1
126	Фиксатор конденсатора	1
127	Винт ориентированного персонала	1
128	Ручка со шкалой	1
129	Пружинная прокладка	1
130	Кулачок 300	1
131	Материнская плата	1
132	Штифт кулачкового генератора	1
133	Скользящая ось	1
134	Ползунок	1

135	Резиновая опора	4
136	Разборка скользящей оси	2
137	Реле	1
138	Пружина скользящей оси	2
139	Скользящая ось буксировочного кронштейна	1
140	Квадратная ось	1
141	Буксировочный кронштейн	1
142	Кнопка буксировочного кронштейна	1
143	Мульчирование заточки	1
144	Кнопка	2
145	Мелкое шлифовальное колесо Ø 45	1
146	Штифт колеса для очистки сверла	2
147	Пружина колеса для очистки трепана	2
148	Колесо для измельчения сырой нефти Ø 45	2
149	Затянуть ручку заточки	1
150	Опорное основание внешнего кольца	1
151	Ø 4,751 Колесо	1
152	Штифт трещущего камня	1
153	Основание заточки подузла	1
154	штифт кольца гуады лезвия	2
155	Штифт лотка для пищевых продуктов	1
156/156A	Доска для мясного блокирования	1
157	Кронштейн скользящей оси	1
158	Небольшое колесо ремня двигателя	1
159	Колесо передачи скольжения	1
160	Ручка буксировочного кронштейна	1
161	Скользящая ось608	1
162	Настройка колеса ремня	1
163	Настройка резкости	1
164	Ø 20 Пружинная прокладка для подшипника	1
165	Ø 47 Пружинная прокладка для отверстия	1
166	Гайка квадратной головки защитного диска лезвия	1
167	Болт ручки с фиксированным рычагом	1
168	Болт перегородки под палец	2
169	Гайка под палец	2
170	Болт ручки кронштейна	1
171	Гайка ручки кронштейна	1



172	Нижний болт кронштейна	1
173	Фиксирующий винт четырехосевой оси	2
174	Болт для нарезания направляющего моста	4
175	Болт оси скольжения	1
176	Ø 12 Под пружинной прокладкой	1
177	Прокладка для скребка мяса	2
178	Болт скребка для мяса	1
179	Прокладка подшипника Fulcrum	2
180	Болт подшипника Fulcrum	2
181	Замок из нержавеющей стали	1
182	Магнит	1
183	Магнитный переключатель	1
184	Ограниченный блок	1
185	Микропереключатель	1
186	Крышка подшипника лотка А	1
187	Крышка подшипника лотка В	1
188	Прокладка подшипника Fulcrum	1
189	Масляное уплотнение	1
190	Стержень из нержавеющей стали	1
191	Установочный винт кронштейна лотка	1

#### травме лезвия.

- Производитель и/или продавец не несут ответственности в следующих случаях:
  - если с прибором работал неуполномоченный персонал;
  - если некоторые детали были заменены на неоригинальные запасные части;
  - если инструкции, содержащиеся в данном руководстве, не выполняются точно;
  - если фреза не была очищена и смазана подходящими продуктами.

## Установлена система безопасности

### Механическая система безопасности

Механическая система безопасности прибора, описанная в данном руководстве, соответствует директивам ЕС 2006/42 и нормам EN 1974. Система безопасности включает:

- ограждение лезвия
- кольцо
- крышка лезвия
- мясной толкатель
- ручка толкателя мяса с кольцевой гайкой и проставкой
- крышка для рук на противне для продуктов

### Система электробезопасности

Прибор оснащен:

- микропереключатель, который останавливает прибор в случае снятия тяги для защиты лезвия; микропереключатель не позволяет перезапустить прибор, если защита не установлена в положение выключения.
- реле в блоке управления, которое требует перезапуска прибора при отключении питания.

Несмотря на то, что прибор версии SE оснащен электрическими и механическими средствами защиты (при эксплуатации прибора, а также при проведении технического обслуживания и очистке), все еще существуют **ОСТАТОЧНЫЕ РИСКИ**, которые невозможно полностью устранить; эти риски указаны в данном руководстве в разделе «**ПРЕДУПРЕЖДЕНИЕ! / ОПАСНО! / ОСТОРОЖНО!**». Лезвие и другие части машины могут привести к порезам и травмам.

## Подготовка перед использованием

- Снимите всю защитную упаковку и обертку.
- Убедитесь, что устройство находится в хорошем состоянии и со всеми принадлежностями. В случае неполной или поврежденной доставки немедленно свяжитесь с поставщиком. В этом случае не используйте устройство.
- Перед использованием очистите принадлежности и прибор (см. => Очистка и техническое обслуживание).
- Убедитесь, что прибор полностью сухой.
- Поместите прибор на горизонтальную, устойчивую и термостойкую поверхность, которая защищена от брызг воды.
- Сохраните упаковку, если планируете хранить прибор в будущем.
- Сохраните руководство пользователя для дальнейшего использования.

**ПРИМЕЧАНИЕ!** Из-за производственных остатков прибор может излучать легкий запах во время первых нескольких применений. Это нормально и не указывает на какой-

## Меры предосторожности

- К работе с прибором допускаются только квалифицированные специалисты, которые соблюдают меры безопасности, описанные в данном руководстве.
- В случае ротации персонала необходимо заранее провести обучение.
- Прибор оснащен защитными устройствами в опасных местах. Однако рекомендуется не касаться лезвия и движущихся компонентов.
- Перед началом работ по техническому обслуживанию отсоедините источник питания.
- Тщательно оцените остаточные риски при снятии защитных устройств для очистки и технического обслуживания.
- Очистка и техническое обслуживание требуют высокой концентрации.
- Абсолютно необходимо регулярное управление шнуром питания. Изношенный или поврежденный шнур может подвергнуть пользователя большому риску поражения электрическим током.
- Если устройство показывает аномалии, не используйте его и не пытайтесь его отремонтировать: обратитесь к поставщику.
- Не используйте прибор для замороженных продуктов, мяса, рыбы с костями или любых других продуктов, кроме продуктов питания.
- При работе с небольшой порцией мяса не используйте прибор без мясного толкателя.
- Не стойте в опасном положении, это может привести к



либо дефект или опасность. Убедитесь, что прибор хорошо вентилируется.

## Установка или сборка и разборка

Операции по сборке или разборке прибора выполняются при остановленном и отключенном от источника питания приборе.

**ВНИМАНИЕ!** Любые работы по установке, техническому обслуживанию и ремонту должны выполняться только квалифицированным и уполномоченным техническим специалистом.

### Заточка (рис. 5 на стр. 6)

1. Прикрепите модуль заточки таким образом, чтобы лезвие не перемещалось между колесами.
2. Закрепите затяжку на машине, затянув держатель. Перед использованием машины убедитесь, что затяжка надежно закреплена.

**ПРИМЕЧАНИЕ!** Затяжное устройство оснащено предохранительным выключателем. Если устройство для заточки не подключено должным образом, вы не сможете использовать прибор.

### Ручной предохранитель (рис. 6 на стр. 6)

1. Поместите оба винта в каретку.
2. Прикрепите защиту для рук.
3. Установите две шайбы на белые болты.
4. Навинтите две куполообразные гайки.

**ПРИМЕЧАНИЕ!** Рекомендуется не использовать прибор, если защитный кожух не закреплен в соответствии с инструкциями! Это защитные функции, которые предотвращают возможные травмы. Если вы не прикрепите эти функции, существует риск получения травмы.

## Инструкции по эксплуатации

Прибор должен быть установлен на рабочем столе, подходящем для его общих размеров, указанных в разделе «Технические характеристики»; поэтому он должен быть достаточно большим, хорошо выровненным, сухим, гладким, устойчивым, устойчивым и размещаться на высоте 80 см от земли.

Кроме того, машина должна устанавливаться в помещении с максимальной влажностью 75% при температуре от 5°C до 35°C, то есть в среде, которая не способствует отказу прибора.

**ВАЖНО!** Все детали (толкатель мяса, крышка для рук, заточка лезвия) должны быть установлены, собраны и закреплены перед эксплуатацией.

- Установите прибор так, чтобы выключатель был обращен к пользователю.
- Если заточка лезвия не установлена, выполните следующие действия:
  - Расположите заточку лезвия в его опоре так, чтобы лезвие не проходило между шестернями.
  - Затяните предохранительный винт на затяжке лезвия.
  - Примечание! Прибор оснащен предохранительным выключателем и автоматически выключается при снятии заточки)
- Вставьте вилку в настенную розетку.
- Поверните циферблат с градуированной шкалой до нужной толщины среза.

- Включите прибор, нажав на кнопку «БЕЛЫЙ (I)» переключателя ВКЛ/ВЫКЛ.
- Поместите продукт на каретку и отрегулируйте зажим, чтобы надежно удерживать продукт на месте. Убедитесь, что изделие расположено напротив створочной пластины.
- После нарезки изделия выключите прибор, нажав на кнопку «ЧЕРНЫЙ (O)» переключателя ВКЛ/ВЫКЛ.
- Поверните регулятор толщины обратно в положение «0».

### Как заблокировать срез

(Рис. 7 на стр. 6)

1. Поверните ручку против часовой стрелки.
2. Продолжайте поворачивать ручку до полного ослабления.
3. Переместите каретку в правильное положение, срез будет автоматически заблокирован.

### Как разблокировать срез

(Рис. 8 на стр. 6)

Поверните ручку по часовой стрелке, чтобы разблокировать слайсер. Чтобы затянуть каретку, необходимо повернуть ручку до упора.

### Погрузка и нарезка пищевых продуктов

**ПРЕДУПРЕЖДЕНИЕ!** Продукты, которые необходимо резать, должны загружаться в лоток только в том случае, если регулятор толщины установлен в положение «0». Обратите внимание на лезвие и острые края.

Процедура следующая:

- после загрузки продукта в лоток для продуктов и его размещения на тарелке остановите его рукой, снабженной точками захвата;
- отрегулируйте ручку регулятора толщины таким образом, чтобы получить желаемую толщину резания;
- Во избежание несчастных случаев оператор должен смотреть на машину и принять правильное положение: поместить палочку кольца на толкатель для мяса, а затем левую рядом с дефлектором (не касаться лезвия); корпус должен быть перпендикулярен рабочей поверхности (см. рис. 9 на стр. 7).

**ПРЕДУПРЕЖДЕНИЕ!** Обратите максимальное внимание: ни одна часть тела не должна касаться лезвия (см. рис. 10 на стр. 7);

- нажмите кнопку включения «I»;
- плавно толкайте каретку (поднос для мяса + толкатель мяса + ножка) в направлении лезвия, не оказывая давления на продукты с помощью толкателя мяса, поскольку они обладают собственной силой тяжести, которая оказывает давление на толщиномер. Лезвие легко нарезает пищевые продукты, и прибор направляется отражателем на собирающую пластину (см. рис. 11 на стр. 7).
- не эксплуатируйте прибор без пищевых продуктов;
- после того, как продукты будут отрезаны, установите ручку выбора толщины в положение «0» и выключите прибор, нажав кнопку «0» переключателя ВКЛ/ВЫКЛ.
- повторно заточивайте лезвие, как только на ломтиках будет видна шероховатая или потертая поверхность, и резка затруднится (см. ==> «Заточивание лезвия» в разделе «Инструкция по эксплуатации»).



## Заточка лезвия

**ПРЕДУПРЕЖДЕНИЕ!** Прежде чем приступать к заточке лезвия, следите за **ОСТАТОЧНЫМИ РИСКАМИ** (см. ==> Система безопасности установлена), которые относятся к опасности получения травмы, если не будут выполнены приведенные ниже инструкции.

Лезвие необходимо периодически затачивать, как только оно становится тупым; необходимо следовать подробным инструкциям, приведенным ниже:

- отсоединение источника питания;
  - установите ручку регулятора толщины, отрегулировав пластину толщины, в положение «0»;
  - Тщательно очистите лезвие спиртом, чтобы удалить жир.
  - Отвинтите стопорную ручку [10, рис. 12 на стр. 7], поднимите [a] заточку [1, рис. 12 на стр. 7] в положение блокировки и поверните ее на 180°.
- Затем дайте лезвию переместиться к концу так, чтобы лезвие было расположено между двумя затыжками. Зафиксируйте ручку.
- Включите слайсер, нажав кнопку «I» [ВКЛ].
  - Нажмите маленькую кнопку [13, рис. 11 на стр. 7], дайте лезвию повернуться к затыжке на 30/40 сек., чтобы создать острые заусенцы на кромке лезвия;
  - Одновременно нажмите кнопки на 3/4 секунды [11 и 12, рис. 14 на стр. 7], а затем оставьте их одновременно;
  - Рекомендуется очищать заточки по окончании заточки (см. ==> Очистка заточки).
  - После завершения повышения резкости верните срез в исходное положение, выполнив процедуру в обратном порядке.
  - После заточки лезвие необходимо очистить (см. ==> Очистка лезвия, защитного кожуха лезвия и кольца)

**ПРИМЕЧАНИЕ:** Не продлевайте действие заусенцев более чем на 3/4 с, чтобы предотвратить опасное скручивание режущей кромки лезвия.

Лезвие следует заменять, если его невозможно заточить дальше, или если зазор между краем лезвия и защитной пластиной лезвия превышает 6 мм.

## Очистка и техническое обслуживание

- **ВНИМАНИЕ!** Перед хранением, очисткой и техническим обслуживанием всегда отключайте прибор от источника питания и охлаждайте его.
- Не используйте водяной жиклер или пароочиститель для очистки и не проталкивайте прибор под водой, так как детали могут намочить, что может привести к поражению электрическим током.
- Если прибор не находится в хорошем состоянии, это может негативно повлиять на срок службы прибора и привести к опасной ситуации.
- Остатки продуктов следует регулярно очищать и удалять из прибора. Если прибор не очищен должным образом, он сократит срок его службы и может привести к опасному состоянию во время использования.
- **ОПАСНОСТЬ ТРАВМЫ!** При обращении с острыми режущими лезвиями во время очистки следует соблюдать осторожность.
- **ПРЕДУПРЕЖДЕНИЕ!** Обратите внимание на остаточные риски, связанные с разрезанием и/или острыми краями. Надевайте защитные перчатки (не входят в комплект поставки).

## Очистка

- Очистите охлажденную внешнюю поверхность тканью или губкой, слегка смоченной в мягком мыльном растворе.
- В целях соблюдения гигиены прибор следует чистить до и после использования.
- Избегайте попадания воды на электрические компоненты.
- Никогда не погружайте прибор в воду или другие жидкости.
- Никогда не используйте агрессивные чистящие средства, абразивные губки или чистящие средства, содержащие хлор. Не используйте для очистки стальную шерсть, металлические принадлежности или острые или заостренные предметы. Не используйте бензин или растворители!
- Чистку прибора следует выполнять не реже одного раза в день или чаще, при необходимости.
- Чистка должна быть исключительно точной для тех частей прибора, которые прямо или косвенно контактируют с пищевыми продуктами.
- Установите ручку регулятора толщины, регулирующую толщину пластины, в положение «0».

## Очистка лотка для продуктов питания

[Рис. 15 на стр. 8]

Каретка (поднос для пищевых продуктов + рука + ножка) легко снимается:

- установите ручку регулятора толщины в положение «0» [5];
- установите каретку [13] в конце ее работы [a] рядом с органами управления;
- отвинтите винт [14], сдвиньте каретку вверх [b];
- после снятия каретки можно точно очистить лоток для продуктов горячей водой с нейтральным моющим средством (pH 7).

## Очистка лезвия, защитного кожуха лезвия и кольца

Снимите крышку ограждения лезвия, отвинтив штифт на задней панели прибора [рис. 16 на стр. 8].

**ПРЕДУПРЕЖДЕНИЕ!** Очистка лезвия должна выполняться влажной тканью и защитными перчатками (не входят в комплект поставки).

Для очистки противоположной поверхности лезвия необходимо снять его.

Лезвие необходимо снять следующим образом (см. рис. 17 на стр. 8):

- разберите защиту лезвия;
- снимите заточку [a] и выдвиньте лезвие из кольцевого ограждения лезвия, повернув ручку регулятора толщины;
- ослабьте 3 или 4 винта [15] (в зависимости от модели), которые крепят лезвие;
- Извлеките лезвие напрямую.

**ПРЕДУПРЕЖДЕНИЕ!** Обратите внимание на остаточные риски, связанные с разрезанием и/или острыми краями. Надевайте защитные перчатки (не входят в комплект поставки).

Ограждение лезвия необходимо очищать горячей водой с нейтральным моющим средством.

## Очистка заточки

- Очистку оттачивателя выполняют, протирая шлифовальные родинки щеткой. Роли должны быть установлены в безопасное положение, что означает, что они должны быть повернуты в сторону, противоположную лезвию.



## Очистка дефлектора

- Чтобы снять дефлектор, открутите два винта (16) дефлектора (см. рис. 18 на стр. 8).
- Очистите дефлектор горячей водой с нейтральным моющим средством.

## Техническое обслуживание

- Регулярно проверяйте работу прибора во избежание серьезных несчастных случаев.
- Если вы видите, что прибор не работает должным образом или что возникла проблема, прекратите его использование, выключите его и обратитесь к поставщику.
- Все работы по техническому обслуживанию, установке и ремонту должны выполняться специализированными и уполномоченными техническими специалистами или рекомендованы производителем.
- Установите ручку регулятора толщины, регулиующую толщину пластины, в положение «0».
- Для замены обратитесь к изготовителю или агенту по обслуживанию.

## Ремень

Ремень не подлежит регулировке. Его необходимо заменить через 3 или 4 года.

## Ножки

Ноги могут ухудшаться и терять эластичность, тем самым снижая устойчивость прибора. В этом случае их необходимо заменить.

## Шнур питания

Периодически проверяйте шнур питания на наличие признаков износа. В этом случае его необходимо заменить.

## Лезвие

Убедитесь, что лезвие не теряет более 10 мм своего исходного диаметра. В этом случае его необходимо заменить.

## Заточка — измельчающие родинки

Убедитесь, что шлифовальные родинки сохраняют абразивные свойства во время операций заточки. Если нет, его необходимо заменить, чтобы предотвратить повреждение лезвия.

## Смазка направляющих скольжения

Время от времени наливайте немного масла на круглую направляющую, по которой каретка перемещается назад и вперед. Эту операцию можно выполнить через отверстие (OIL) рядом с регулятором толщины.

## Наклейка переключателя ВКЛ/ВЫКЛ

Если этикетки выключателя ВКЛ/ВЫКЛ повреждены, в этом случае их необходимо заменить.

## Транспортировка и хранение

- Перед хранением убедитесь, что прибор отключен от источника питания и полностью остыл.
- Храните прибор в прохладном, чистом и сухом месте.
- Никогда не кладите тяжелые предметы на прибор, так как это может повредить его.
- Не перемещайте прибор во время работы. При перемеще-

нии отключайте прибор от источника питания и удерживайте его в нижней части.

- При перемещении или транспортировке машины необходимо соблюдать особую осторожность из-за ее тяжелого веса. Не менее 2 человек или использование тележки. Перемещайте машину медленно, осторожно и никогда не наклоняйте ее более чем на 45°.

## Поиск и устранение неисправностей

Если прибор не работает должным образом, проверьте рас-твор в таблице ниже. Если вы все еще не можете решить проблему, обратитесь к поставщику/поставщику услуг.

Проблема	Возможная причина	Возможное решение
Прибор неравномерно срезает	Тупое лезвие	Заточить лезвие
	Грязный прибор	Очистка прибора
Прибор перестает нарезать	Перегрев двигателя	Дайте машине остыть в течение длительного времени. Предохранительный термостат двигателя автоматически сбрасывается.
Каретка не скользит	Грязная ползунок	Очистите ползунок и смажьте его вазелином
	Некоторые продукты прилипают к лезвию.	Выключите прибор и отсоедините его от сети. Дайте ему полностью остановиться. Устраните все закупорки. Протрите лезвие влажной тканью.
Лезвие останавливается при разрезании изделия	клиновой ремень изношен или загрязнен	Обратитесь к поставщику.

## Гарантия

Любые дефекты, влияющие на функциональность прибора, которые становятся очевидными в течение одного года после покупки, будут устранены путем бесплатного ремонта или замены при условии, что прибор был использован и обслуживался в соответствии с инструкциями и никоим образом не использовался не по назначению или не по назначению. Ваши законные права не затрагиваются. Если на прибор распространяется гарантия, укажите, где и когда он был приобретен, и приложите подтверждение покупки (например, квитанцию).

В соответствии с нашей политикой непрерывной разработки продукции мы оставляем за собой право изменять спецификации продукции, упаковки и документации без предварительного уведомления.

## Утилизация и окружающая среда

При выводе прибора из эксплуатации изделие нельзя утилизировать вместе с другими бытовыми отходами. Вместо этого вы несете ответственность за утилизацию вашего оборудования, передав его в назначенный пункт сбора.

Несоблюдение этого правила может повлечь за собой наказание в соответствии с применимыми правилами утилизации отходов. Отдельный сбор и переработка вашего оборудования для отходов во время утилизации поможет



сохранить природные ресурсы и обеспечить его переработку таким образом, чтобы защитить здоровье человека и окружающую среду.

Для получения дополнительной информации о том, где вы можете сдать отходы для переработки, обратитесь в местную компанию по сбору отходов. Производители и импортеры не несут ответственности за переработку, обработку и экологическую утилизацию, как напрямую, так и через общественную систему.

## **Утилизация машины**

### **Вывод машины из эксплуатации**

Если по какой-либо причине возникает необходимость вывести машину из эксплуатации, убедитесь, что никто не может ее использовать: отсоедините ее от сети и уберите все электрические соединения.





# HENDI

Tools for Chefs

## HENDI B.V.

Innovatielaan 6  
6745 XW De Klomp, The Netherlands

**Tel:** +31 317 681 040

**Email:** info@hendi.eu

## HENDI Polska Sp. z o.o.

ul. Firmowa 12  
62-023 Robakowo, Poland

**Tel:** +48 61 658 7000

**Email:** info@hendi.pl

## HENDI GmbH

Ehring 15  
5112 Lamprechtshausen, Austria

**Tel:** +43 6274 200 10

**Email:** office.austria@hendi.eu

## HENDI Romania S.R.L.

Str. 13 decembrie 94A, Hala 14  
Braşov, 500164, Romania

**Tel:** +40 268 320330

**Email:** office@hendi.ro

## PKS HENDI South East Europe SA

5 Metsovou Str.  
18346 Moschato, Athens, Greece

**Tel:** +30 210 4839700

**Email:** info@pks-hendi.com

## HENDI Italia S.R.L.

Via Leonardo da Vinci 4  
39100 Bolzano (BZ), Italy

**Tel:** +39 800 727 438

**Email:** office.italy@hendi.eu

## HENDI HK Ltd.

1201, 12/F Exchange Tower  
33 Wang Chiu Road, Kowloon Bay, Hong Kong

**Tel:** +852 2154 2618

**Email:** info-hk@hendi.eu

## Find HENDI on internet:

[www.hendi.com](http://www.hendi.com)

[www.facebook.com/HendiToolsforChefs](https://www.facebook.com/HendiToolsforChefs)

<https://www.linkedin.com/company/hendi-tools-for-chefs/>

[www.youtube.com/HendiEquipment](http://www.youtube.com/HendiEquipment)

GB: Changes, printing and typesetting errors reserved.

DE: Änderungen und Druckfehler vorbehalten.

NL: Wijzigingen en drukfouten voorbehouden.

PL: Producent zastrzega sobie prawo do zmian oraz błędów drukarskich w instrukcji.

FR: Variations et fautes d'impression réservés.

IT: Errori di cambiamenti, di stampa e di impaginazione riservati.

RO: Drepturi rezervate cu privire la modificări și greșeli de imprimare.

GR: Με επιφύλαξη αλλαγών, λαθών εκτύπωσης και στοιχειοθεσίας.

HR: Pridržane promjene, ispis i pogreške u pisanju.

CZ: Změny, chyby tisku a sazby vyhrazeny.

HU: Változások, nyomtatási és beállítási hibák fenntartva.

UA: Помилки в друку та друку збережено.

EE: Muudatused, printimine ja kirjavead reserveeritud.

LV: Izmaiņas, drukāšana un tipu iestatīšanas kļūdas rezervētas.

LT: Pakaitimai, spausdinimo ir spausdinimo klaidos yra rezervuoti.

PT: Alterações, impressão e erros de digitação reservados.

ES: Cambios, errores de impresión y de tipo reservados.

SK: Zmeny, tlač a chyby preprúdenia sú vyhradené.

DK: Ændringer, udskrivning og typeindstillingsfejl reserveret.

FI: Muutokset, tulostus- ja kirjoitusvirheet pidätetään.

NO: Feil ved endringer, utskrift og typeinnstilling reservert.

SI: Spremembe, tiskanje in napake pri nastavljanju vtipkanja so rezervirane.

SE: Ändringar, utskrift och inställningsfel reserverade.

BG: Запазени са промени, печат и типови грешки.

RU: Изменения, печати и верстки ошибки защищены.



# HENDI

Tools for Chefs

## HEATED COUNTERTOP DISPLAY

233726, 233733

GB: User manual	6	LV: Lietotāja rokasgrāmata	43
DE: Benutzerhandbuch	9	LT: Naudojimo instrukcija	46
NL: Gebruikershandleiding	12	PT: Manual do utilizador	49
PL: Instrukcja obsługi	15	ES: Manual del usuario	52
FR: Manuel de l'utilisateur	18	SK: Používateľská príručka	55
IT: Manuale utente	21	DK: Brugervejledning	57
RO: Manual de utilizare	24	FI: Käyttöopas	60
GR: Εγχειρίδιο χρήστη	27	NO: Brukerhåndbok	63
HR: Korisnički priručnik	30	SI: Navodila za uporabo	65
CZ: Uživatelská příručka	32	SE: Användarhandbok	68
HU: Felhasználói kézikönyv	35	BG: Ръководство за потребителя	71
UA: Посібник користувача	38	RU: Руководство пользователя	74
EE: Kasutusjuhend	41		

HEATED COUNTERTOP DISPLAY	GB
WARMHALTEVITRINE MIT 3 AUSLAGEN	DE
OPZET WARMHOUDVITRINE DRIELAAGS	NL
WITRYNA GRZEWCZA NASTAWNA	PL
VITRINE DE TABLE CHAUFFANTE TROIS NIVEAUX	FR
VETRINA CALDA A 3 RIPIANI	IT
VITRINĂ CALDĂ CU 3 NIVELE	RO
ΘΕΡΜΑΙΝΟΜΕΝΗ ΒΙΤΡΙΝΑ ΠΑΓΚΟΥ ΤΡΙΩΝ ΕΠΙΠΕΔΩΝ.	GR
GRIJANA PULTNA VITRINA	HR
VITRÍNA OHŘÍVACÍ NASTAVITELNÁ	CZ
PULTRA HELYEZHETŐ MELEGENTARTÓ VITRIN HÁROM SZINTES	HU
БИТРИНА ТЕПЛОВА НАСТАВНА	UA
REGULEERITAV SOOJAVITRIIN	EE
REGULĒJAMA SILTUMVITRĪNA	LV
STALINĖ ŠILDYMO VITRINA	LT
EXPOSITOR DE BANCADA AQUECIDO A QUARTZO	PT
VITRINA EXPOSITORA CALIENTE DE TRES NIVELES	ES
NASTAVITELNÁ OHREVNÁ VITRINA	SK
OPVARMET DISPLAY PÅ BORDPLADEN	DK
LÄMMITETTY TYÖTASON NÄYTTÖ	FI
OPPVARMET DISKTOPPVISNING	NO
OGREVAN ZASLON NA PULTU	SI
UPPVÄRM D BÄNKDISPLAY	SE
ОТОПЛЯЕМ ДИСПЛЕЙ ЗА ПЛОТ	BG
ВИТРИНА ТЕПЛОВАЯ НАСТАВНАЯ	RU



## READ MANUAL

GB: Read user manual and keep this with the appliance.  
 DE: Lesen Sie das Benutzerhandbuch und bewahren Sie es zusammen mit dem Gerät auf.  
 NL: Lees de gebruikershandleiding en bewaar deze bij het apparaat.  
 PL: Należy przeczytać instrukcję obsługi i zachować ją wraz z urządzeniem.  
 FR: Lisez le manuel d'utilisation et conservez-le avec l'appareil.  
 IT: Leggere il manuale dell'utente e conservarlo con l'apparecchiatura.  
 RO: Citiți manualul de utilizare și păstrați-l împreună cu aparatul.  
 GR: Διαβάστε το εγχειρίδιο χρήστη και φυλάξτε το μαζί με τη συσκευή.  
 HR: Pročitajte upute za uporabu i sačuvajte ovo uz uređaj.  
 CZ: Přečtěte si uživatelskou příručku a uschovejte ji u spotřebiče.  
 HU: Olvassa el a használati útmutatót, és tartsa azt a későbbiek közelében.  
 UA: Прочитайте посібник користувача та тримайте його разом із приладом.

EE: Lugege kasutusjuhendit ja hoidke seda koos seadmega.  
 LV: Izlasiet lietošanas pamācību un saglabājiet to kopā ar ierīci.  
 LT: Perskaitykite naudojimo instrukciją ir palikite ją su prietaisu.  
 PT: Leia o manual do utilizador e guarde-o juntamente com o aparelho.  
 ES: Lea el manual del usuario y consérvelo con el aparato.  
 SK: Prečítajte si návod na použitie a uschovajte ho spolu so spotrebičom.  
 DK: Læs brugervejledningen, og opbevar den sammen med apparatet.  
 FI: Lue käyttöohje ja säilytä se laitteen mukana.  
 NO: Les bruksanvisningen og ta vare på den.  
 SI: Preberite navodila za uporabo in jih shranite skupaj z napravo.  
 SE: Läs bruksanvisningen och förvara den tillsammans med produkten.  
 BG: Прочетете ръководството за потребителя и го запазете заедно с уреда.  
 RU: Прочтите руководство пользователя и сохраните его вместе с прибором.



## INDOOR

GB: For indoor use only.  
 DE: Nur zur Verwendung im Innenbereich.  
 NL: Alleen voor gebruik binnenshuis.  
 PL: Do użytku wewnątrz pomieszczeń.  
 FR: Pour l'usage à l'intérieur seulement.  
 IT: Destinato solo all'uso domestico.  
 RO: Doar pentru uz la interior.  
 GR: Για χρήση μόνο σε εσωτερικό χώρο.  
 HR: Samo za unutarnju upotrebu.  
 CZ: Pouze pro vnitřní použití.  
 HU: Csak beltéri használatra.  
 UA: Використовувати тільки всередині приміщення.  
 EE: Ainult sisetingsimustes kasutamiseks.

LV: Tikai lietošanai telpās.  
 LT: Naudoti tik patalpoje.  
 PT: Apenas para uso interno.  
 ES: Sólo para uso en interiores.  
 SK: Iba na vnútorné použitie.  
 DK: Kun til indendørs brug.  
 FI: Vain sisäkäyttöön.  
 NO: Kun til innendørs bruk.  
 SI: Samo za uporabo v zaprtih prostorih.  
 SE: Endast för inomhusbruk.  
 BG: Да се използва само на закрито.  
 RU: Использовать только в помещениях.



## HEAVY



GB: NOTE: This manual is translated from original English manual using AI and machine translations.  
 DE: HINWEIS: Dieses Handbuch wurde aus dem englischen Originalhandbuch mit KI und maschinellen Übersetzungen übersetzt.  
 NL: OPMERKING: Deze handleiding is vertaald vanuit de originele Engelse handleiding met behulp van AI en machinevertalingen.  
 PL: UWAGA: Niniejszy podręcznik został przetłumaczony z oryginalnego podręcznika w języku angielskim przy użyciu AI i tłumaczeń maszynowych.  
 FR: REMARQUE : Ce manuel est traduit à partir du manuel original en anglais à l'aide de l'IA et de traductions automatiques.  
 IT: NOTE: Questo manuale è tradotto dal manuale originale in inglese utilizzando l'intelligenza artificiale e le traduzioni automatiche.  
 RO: NOTĂ: Acest manual este tradus din manualul original în limba engleză folosind AI și traduceri automate.  
 GR: ΣΗΜΕΙΩΣΗ: Αυτό το εγχειρίδιο μεταφράζεται από το πρωτότυπο αγγλικό εγχειρίδιο χρησιμοποιώντας AI και αυτόματες μεταφράσεις.  
 HR: NAPOMENA: Ovaj priručnik je preveden iz izvornog engleskog priručnika s AI i strojnim prijevodima.  
 CZ: POZNÁMKA: Tato příručka je přeložena z původní anglické příručky pomocí umělé inteligence a strojových překladů.  
 HU: MEGJEGYZÉS: Ez a kézikönyv az eredeti angol kézikönyvből származik, mesterséges intelligenciával és gépi fordításokkal segítségével.  
 UA: ПРИМІТКА: Цей посібник перекладається з оригінального англійського посібника з використанням штучного інтелекту та машинного перекладу.  
 EE: MÄRKUS: Käesolev kasutusjuhend on tõlgitud originaal inglise keeles, kasutades AI ja masinate tõlkeid.  
 LV: PIEZĪME: Šī rokasgrāmata tiek tulkota no oriģinālās angļu valodas rokasgrāmatas, izmantojot mākslīgā intelekta un veļas mašīnas tulkojumus.  
 LT: PASTABA: Šis vadovas išversta iš originalaus angly kalbos vadovo naudojant dirbtinį intelektą ir mašininį vertimą.  
 PT: NOTA: Este manual é traduzido do manual original em inglês utilizando IA e traduções de máquinas.  
 ES: NOTA: Este manual está traducido del manual original en inglés utilizando IA y traducciones automáticas.  
 SK: POZNÁMKA: Táto príručka je preložená z pôvodnej anglickej príručky pomocou umelej inteligencie a strojového prekladu.  
 DK: BEMÆRK: Denne vejledning er oversat fra den originale engelske vejledning ved hjælp af AI og maskinoversættelser.  
 FI: HUOMAUTUS: Tämä opas on käännetty alkuperäisestä englanninkielisestä oppaasta käyttäen tekoälyä ja konekäännöksiä.  
 NO: MERK: Denne håndboken oversettes fra den originale engelske håndboken ved hjelp av AI og maskinoversettelse.  
 SI: OPOMBA: Ta priročnik je preveden iz izvirnega angleškega priročnika z uporabo umetne inteligence in strojnih prevodov.  
 SE: NOTERA: Denna handbok är översatt från den engelska originalmanualen med AI och maskinöversättning.  
 BG: ЗАБЕЛЕЖКА: Това ръководство е преведено от оригиналното английско ръководство с помощта на AI и машинни преводи.  
 RU: ПРИМЕЧАНИЕ: Это руководство переведено из оригинального руководства на английском языке с использованием ИИ и машинных переводов.



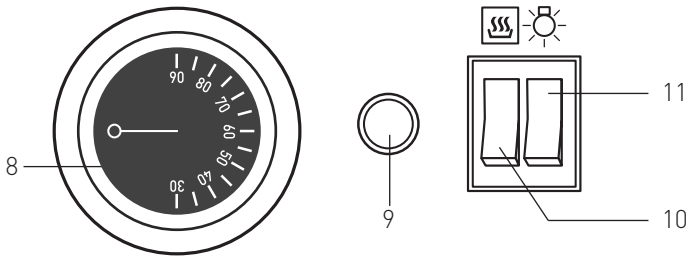

GB: Technical specifications / DE: Technische Angaben / NL: Technische gegevens / PL: Dane techniczne / FR: Données techniques / IT: Parametri di base / RO: Parametrii de bază / GR: Βασικές παράμετροι / HR: Tehnički podaci / CZ: Technická specifikace / HU: Műszaki adatok / UA: Технічні характеристики / EE: Tehnilised andmed / LV: Tehniskās specifikācijas / LT: Techninės specifikacijos / PT: Especificações técnicas / ES: Especificaciones técnicas / SK: Technické špecifikácie / DK: Technical specifications / FI: Tekniset tiedot / NO: Tekniske spesifikasjoner / SI: Tehnične specifikacije / SE: Tekniska specifikationer / BG: Технически спецификации / RU: Технические данные

A	233726	233733
B	220 – 240 V~ 50Hz	
C	1100W / Вт	1500W / Вт
D	30°C to 90°C	
E	I	
F	IPX4	
G	8 kg / кг	
H	120L	160L
I	678 x 568 x (H)686 mm	857 x 568 x (H)686 mm
J	35 kg / кг	43 kg / кг

A: GB: Item no. / DE: Art.-Nr. / NL: Artikelnr. / PL: Nr pozycji / FR: N° d'article / IT: N. articolo / RO: Nr. articolului / GR: Αρ. ειδούς / HR: Broj stavke / CZ: Položka č. / HU: Cikkszám / UA: Номер елемента / EE: Artikli nr / LV: Vienums Nr. / LT: Prekės Nr. / PT: Item n.o / ES: N.o de artículo / SK: Č. položky / DK: Varenr. / FI: Kohteen nro / NO: Varenr. / SI: Št. izdelka / SE: Art.nr / BG: Номер на елемент / RU: Номер позиции

B: GB: Rated voltage and frequency / DE: Nennspannung und Frequenz / NL: Nominale spanning en frequentie / PL: Znamionowe napięcie i częstotliwość / FR: Tension et fréquence nominales / IT: Tensione e frequenza nominali / RO: Tensiune nominală și frecvență / GR: Ονομαστική τάση και συχνότητα / HR: Nazivni napon i frekvencija / CZ: Jmenovitý napětí a frekvence / HU: Névleges feszültség és frekvencia / UA: Номінальна напруга та частота / EE: Nimipinge ja -sagedus / LV: Nominālais spriegums un frekvence / LT: Vardinė įtampa ir dažnis / PT: Tensão e frequência nominais / ES: Tensión y frecuencia nominales / SK: Menovitě napätie a frekvencia / DK: Nominel spænding og frekvens / FI: Nimellisedännite ja -taajuus / NO: Nominell spenning og frekvens / SI: Nazivna napetost in frekvenca / SE: Märkspänning och frekvens / BG: Номинално напрежение и честота / RU: Номинальное напряжение и частота

C: GB: Rated input power / DE: Nenneingangsleistung / NL: Nominale ingangsvermogen / PL: Znamionowa moc wejściowa / FR: Puissance d'entrée nominale / IT: Potenza nominale in ingresso / RO: Putere nominală de intrare / GR: Ονομαστική ισχύς εισόδου / HR: Nazivna ulazna snaga / CZ: Jmenovitý vstupní výkon / HU: Névleges bemeneti teljesítmény / UA: Номінальна вхідна потужність / EE: Nimisisendvõimsus / LV: Nominālā ieejas jauda / LT: Vardinė įėjimo galia / PT: Potência de entrada nominal / ES: Potencia de entrada nominal / SK: Menovitý vstupný výkon / DK: Nominel indgangseffekt / FI: Nimellistuloteho / NO: Nominell inngangseffekt / SI: Nazivna vhodna moč / SE: Märkineffekt / BG: Номинална входяща мощност / RU: Номинальная входная мощность

D: GB: Temperature settings / DE: Temperatur-Einstellungen / NL: Temperatuur instellingen / PL: Ustawienia temperatury / FR: Réglages de température / IT: Impostazioni della temperatura / RO: Setări de temperatură / GR: Ρυθμίσεις θερμοκρασίας / HR: Postavke temperature / CZ: Nastavení teploty / HU: Hőmérséklet-beállítások / UA: Налаштування температури / EE: Temperatuurisätid / LV: Temperatūras iestatījumi / LT: Temperatūros nuostatos / PT: Definições de temperatura / ES: Ajustes de temperatura / SK: Nastavenie teploty / DK: Temperaturindstillinger / FI: Lämpötila-asetukset / NO: Temperaturinnstillinger / SI: Nastavitve temperature / SE: Temperaturinställningar / BG: Настройки на температурата / RU: Настройки температуры

E: GB: Protection class / DE: Schutzklasse / NL: Beschermingsklasse / PL: Klasa ochrony / FR: Classe de protection / IT: Classe di protezione / RO: Clasă de protecție / GR: Κλάση προστασίας / HR: Klasa zaštite / CZ: Třída ochrany / HU: Védelmi osztály / UA: Клас захисту / EE: Kaitseklass / LV: Aizsardzības klase / LT: Apsaugos klasė / PT: Classe de proteção / ES: Clase de protección / SK: Trieda ochrany / DK: Beskyttelsesklasse / FI: Suojaluokka / NO: Beskyttelsesklasse / SI: Razred zaščite / SE: Skyddsklass / BG: Клас на защита / RU: Класс защиты

F: GB: Waterproof protection rating / DE: Wasserdichtigkeitsschutzklasse / NL: Beschermingsgraad tegen water / PL: Moc lampy / FR: Indice de protection étanche / IT: Grado di protezione impermeabile / RO: Alimentare lampă / GR: Βαθμός αδιάβροχης προστασίας / HR: Vodootporna zaštita / CZ: Odolnost proti vodě / HU: Vízálló védelmi besorolás / UA: Рейтинг водонепроникності / EE: Veekindluse kaitseaste / LV: Ūdensnecaurlaidības klase / LT: Apsaugos nuo vandens klasė / PT: Classificação de proteção à prova de água / ES: Grado de impermeabilidad / SK: Stupeň ochrany proti vode / DK: Vandtæt beskyttelsesklassificering / FI: Vedenpitävä suojaluokitus / NO: Vanntett beskyttelsesklassifisering / SI: Stopnja zaščite pred vdorom vode / SE: Vattentät skyddsklassning / BG: Клас на водоустойчивост / RU: Рейтинг водонепроницаемости



G: GB:Maximum shelf load / DE:Maximale Regallast / NL:Maximale shelf load / PL:Maksymalne obciążenie półki / FR:Charge maximale sur les étagères / IT:Carico massimo a scaffale / RO:Încărcarea maximă a raftului / GR:Μέγιστο φορτίο οχύρας / HR:-Maksimalno opterećenje police / CZ:Maximální zatížení roštu / HU:Maximális polcterhelés / UA:Максимальне завантаження полиць / EE:maksimaalne riivlikoormus / LV:Maksimālā plaukta ielāde / LT:Didžiausias lentynos kiekis / PT:Carga máxima da prateleira / ES:Carga de estante máxima / SK:Maximálne zafarzenie police / DK:Maksimal hyldebelastning / FI:suurin hyllykuorma / NO:Maksimal hyllbelastning / SI:Največja obremenitev police / SE:Maximal hyllbelastning / BG:Максимално натоварване на рафта / RU:Максимальная загрузка полки

H: GB: Capacity / DE: Kapazität / NL: Capaciteit / PL: Pojemność / FR: Capacité / IT: Capacità / RO: Capacitate / GR: Χωρητικότητα / HR: Kapacitet / CZ: Kapacita / HU: Kapacitás / UA: Місткість / EE: Mahutavus / LV: Efektivitāte / LT: Pajėgumas / PT: Capacidade / ES: Capacidad / SK: Kapacita / DK: Kapacitet / FI: Tilavuus / NO: Kapasitet / SI: Zmogljivost / SE: Kapacitet / BG: Капацитет / RU: Вместимость

I: GB: Dimensions / DE: Abmessungen / NL: Afmetingen / PL: Wymiary / FR: Dimensions / IT: Dimensioni / RO: Dimensiuni / GR: Διαστάσεις / HR: Dimenzije / CZ: Rozměry / HU: Méretek / UA: Розміри / EE: Mõõtmed / LV: Izmēri / LT: Matmenys / PT: Dimensões / ES: Dimensiones / SK: Rozmery / DK: Mål / FI: Mitat / NO: Mål / SI: Mere / SE: Mått / BG: Размери / RU: Размеры

F: GB: Net weight / DE: Nettogewicht / NL: Nettogewicht / PL: Waga netto / FR: Poids net / IT: Peso netto / RO: Greutate netă / GR: Καθαρό βάρος / HR: Neto težina / CZ: Čistá hmotnost / HU: Nettó tömeg / UA: Вага нетто / EE: Netokaal / LV: Neto svars / LT: Grynasis svoris / PT: Peso líquido / ES: Peso neto / SK: Čistá hmotnosť / DK: Nettovægt / FI: Nettopaino / NO: Nettovekt / SI: Neto teža / SE: Nettovikt / BG: Нетно тегло / RU: Вес нетто

GB: Remark: Technical specification is subjected to change without prior notification.

DE: Anmerkung: Die technische Spezifikation kann ohne vorherige Ankündigung geändert werden.

NL: Opmerking: De technische specificatie zijn onderworpen aan wijzigingen zonder voorafgaande kennisgeving.

PL: Uwaga: Specyfikacja techniczna może zostać zmieniona bez powiadomienia.

FR: Remarque: La spécification technique peut être modifiée sans notification préalable.

IT: Osservazione: Le specifiche tecniche sono soggette a modifiche senza preavviso.

RO: Observație: Specificația tehnică se poate modifica fără notificare prealabilă.

GR: Σημείωση: Οι τεχνικές προδιαγραφές μπορούν να αλλάξουν χωρίς προειδοποίηση.

HR: Napomena: Tehničke specifikacije podložne su promjenama bez prethodne obavijesti.

CZ: Poznámka: Technická specifikace se může změnit bez předchozího upozornění.

HU: Megjegyzés: A műszaki adatok előzetes értesítés nélkül változhatnak.

UA: Зауваження: Технічні характеристики можуть змінюватися без попереднього повідомлення.

EE: Märkus: Tehnilisi andmeid võidakse muuta ilma eelneva teavitamiseta.

LV: Piezīme: Tehniskās specifikācijas var tikt mainītas bez iepriekšēja brīdinājuma.

LT: Pastaba: Techninė specifikacija gali būti keičiama be išankstinio įspėjimo.

PT: Observação: As especificações técnicas estão sujeitas a alterações sem notificação prévia.

ES: Observación: Las especificaciones técnicas están sujetas a cambios sin previo aviso.

SK: Poznámka: Technické špecifikácie podliehajú zmenám bez predchádzajúceho oznámenia.

DK: Bemærkning: Tekniske specifikationer kan ændres uden forudgående varsel.

FI: Huomautus: Teknisiä tietoja voidaan muuttaa ilman ennakkoilmoitusta.

NO: Merknad: Teknisk spesifikasjon kan endres uten forhåndsvarsel.

SI: Opomba: Tehnične specifikacije se lahko spremenijo brez predhodnega obvestila.

SE: Anmärkning: Tekniska specifikationer kan ändras utan föregående meddelande.

BG: Забележка: Техническите спецификации подлежат на промяна без предварително уведомление.

RU: Примечание. Технические характеристики могут быть изменены без предварительного уведомления.



Dear Customer,

Thank you for purchasing this HENDI appliance. Read this user manual carefully, paying particular attention to the safety regulations outlined below, before installing and using this appliance for the first time.

### Safety instructions

- Only use the appliance for the intended purpose it was designed for, as described in this manual.
- The manufacturer is not liable for any damage caused by incorrect operation and improper use.
-  **DANGER! RISK OF ELECTRIC SHOCK!** Do not attempt to repair the appliance by yourself. Do not immerse the electrical parts of the appliance in water or other liquids. Never hold the appliance under running water.
- **NEVER USE A DAMAGED APPLIANCE!** Check the electrical connections and cord regularly for any damage. When damaged, disconnect the appliance from the power supply. Any repairs should only be carried out by a supplier or qualified person to avoid danger or injury.
- **WARNING!** When positioning the appliance, route the power cable safely if necessary to avoid unintentional pulling, being damaged, coming into contact with the heating surface, or causing a tripping hazard.
- **WARNING!** As long as the plug is in the socket the appliance is connected to the power supply.
- **WARNING!** ALWAYS switch off the appliance before disconnecting from the power supply, cleaning, maintenance or storage.
- Only connect the appliance to an electrical outlet with the voltage and frequency mentioned on the appliance label.
- Do not touch the plug/electrical connections with wet or damp hands.
- Keep the appliance and electrical plug/connections away from water and other liquids. If the appliance falls into water, remove the power supply connections immediately. Do not use the appliance until it has been checked by a certified technician. Failure to follow these instructions will cause life threatening risks.
- Connect the power supply into an easily accessible electrical outlet so you can disconnect the appliance immediately in case of emergency.
- Make sure the cord does not come in contact with sharp or hot objects and keep it away from open fire. Never pull the power cord to unplug it from the socket, always pull the plug instead.
- Never carry the appliance by its cord.
- Never try to open the housing of the appliance yourself.
- Do not insert objects into the housing of the appliance.
- Never leave the appliance unattended during use.
- This appliance should be operated by trained personnel in kitchen of the restaurant, canteens or bar staff, etc.
- This appliance should not be operated by persons with reduced physical, sensory or mental capabilities, or persons that have a lack of experience and knowledge.
- This appliance should, under any circumstances, not be used by children.
- Keep the appliance and its electrical connections out of reach of children.

- Never use accessories or any extra devices other than those supplied with the appliance or recommended by the manufacturer. Failure to do so could pose a safety risk to the user and could damage the appliance. Only use original parts and accessories.
- Do not operate this appliance by means of an external timer or remote-control system.
- Do not place the appliance on a heating object (gasoline, electric, charcoal cooker, etc.).
- Do not cover the appliance in operation.
- Do not place any objects on top of the appliance.
- Do not use the appliance near any open flames, explosive or flammable materials. Always operate the appliance on a horizontal, stable, clean, heat-resistant and dry surface.
- The appliance is not suitable for installation in an area where a water jet could be used.
- Leave a space of at least 20 cm around the appliance for ventilation during use.
- **WARNING!** Keep all ventilation openings on the appliance free from obstruction.

### Special safety instructions

- This appliance is intended for commercial use.
-  **CAUTION! RISK OF BURNS! HOT SURFACES!** The temperature of the accessible surfaces are very high during use. Touch only the control panel, handles, switches, timer control knobs or temperature control knobs.
- If the supply cord is damaged, it must be replaced by the manufacturer, its service agent or similarly qualified persons in order to avoid a hazard.
- Do not overload the interior shelves. The maximum load refers to "Technical specifications".

### Intended use

- This appliance is intended to be used for commercial applications, for example in kitchens of restaurants, canteens, hospital and in commercial enterprises such as bakeries, butcheries, etc., but not for continuous mass production of food.
- The appliance is designed only for keeping food warm. Any other use may lead to damage of the appliance or personal injury.
- Operating the appliance for any other purpose shall be deemed a misuse of the device. The user shall be solely liable for improper use of the device.

### Grounding installation

This appliance is classified as **protection class I** and must be connected to a protective ground. Grounding reduces the risk of electric shock by providing an escape wire for the electric current.

This appliance is fitted with a power cord with grounding plug or electrical connections with grounding wire. The connections must be properly installed and grounded.



## Main parts of the product

(Fig.1 on page 3)

1. Glass door
2. Shelf bracket
3. Temperature Display
4. Ventilation hole
5. Lamp cover
6. Shelf
7. Water bowl

**Remark:** The content of this manual applies for all listed items unless specified otherwise. The appearance may vary from the shown illustrations.

## Control panel

(Fig.2 on page 3)

8. Temperature setting knob
9. Heating indicator
10. Power switch
11. Light switch

## Preparation before use

- Remove all protective packaging and wrapping.
- Check that the device is in good condition and with all accessories. In case of incomplete or damaged delivery, please contact the supplier immediately. In this case, do not use the device.
- Clean the accessories and the appliance before use (See ==> Cleaning & Maintenance).
- Make sure the appliance is completely dry.
- Place the appliance on a horizontal, stable and heat resistant surface that is safe against water splashes.
- Keep the packaging if you intend to store your appliance in the future.
- Keep the user manual for future reference.

**NOTE!** Due to manufacturing residues, the appliance may emit a light odor during the first few uses. This is normal and does not indicate any defect or hazard. Make sure the appliance is well ventilated.

## Operating instructions

### 1). Preparation

- Open the glass sliding door using the door handle.
- Put the food in the suitable container before placing it inside the appliance. Place it on the shelves and close the glass sliding door.
- Ensure there is enough spacing between the food for the heat to be evenly distributed.
- Add some water into the water bowl inside the cabinet.
- Connect the appliance inlet of the detachable power cord to the appliance first, then connect power plug to a suitable electrical power outlet.

Note:

- Do not overload the shelves to avoid any damage. Max. loading is about 8 kg.
- Do not use the shelves for storage and processing of acidic, alkaline or salty food.
- There is a cover lid for protection of power cord inlet. There are 2 screws included for fixing the cover lid.

### 2). Start heating

- Switch ON the appliance by pressing the power switch & the Heating indicator lights ON.
- Adjust the temperature setting knob (Range 30°C to 90°C) to the desired temperature.
- When the desired temperature is reached, the Heating indicator light goes out.
- Inside cabinet temperature can be checked with the temperature display at the lower front side.
- The food is kept warm with the desired temperature that previously set.
- **CAUTION! RISK OF BURNS!** Always open the door using the door handle.
- Some of the parts may become very hot. Wear gloves (not supplied) to remove the food. And do not touch the metal shelves.
- When not in use, set the temperature setting knob to 0°C, switch OFF the power switch and the Heating indicator goes out..
- Unplug the appliance from the electrical power outlet.
- Allow the appliance to cool down completely before cleaning or storage.

## Cleaning & maintenance

- **ATTENTION!** Always disconnect the appliance from the power supply and cool down before storage, cleaning & maintenance.
- Do not use water jet or steam cleaner for cleaning and do not push the appliance under the water as the parts will get wet and electric shock might be resulted.
- If the appliance is not kept in a good state of cleanliness, this can adversely affect the life of the appliance and result in a dangerous situation.
- Food residues should be regularly cleaned and removed from the appliance. If the appliance is not cleaned properly, it will reduce its lifespan and may result in a dangerous condition during use.

### Cleaning

- Clean the cooled exterior surface with a cloth or sponge slightly dampened with a mild soap solution.
- For reasons of hygiene, the appliance should be cleaned before and after use.
- Avoid water contacting the electrical components.
- Clean the inside of container with a non-abrasive detergent and rinse with clean water.
- Never immerse the appliance in water or other liquids.
- Never use aggressive cleaning agents, abrasive sponges, or cleaning agents containing chlorine. Do not use steel wool, metallic utensils, or any sharp or pointed objects for cleaning. Do not use petrol or solvents!
- No parts are dishwasher safe.



Parts	How to clean	Remark
All accessories such as water bowl, shelves, shelf holders, etc.	<ul style="list-style-type: none"> <li>• Soak in warm, soapy water for about 10 to 20 minutes.</li> <li>• Rinse under running water thoroughly.</li> </ul>	Dry all parts well at last.
External glass surfaces	<ul style="list-style-type: none"> <li>• Wipe clean with a soft cloth and a little mild detergent. Make sure no water or moisture enters inside the of the appliance.</li> </ul>	
Interior glass surfaces	<ul style="list-style-type: none"> <li>• Remove any food deposits.</li> <li>• Wipe clean with a soft cloth and a little mild detergent. Make sure no water or moisture enters inside the of the appliance.</li> </ul>	
Glass door		

### Maintenance

- Check the operation of the appliance regularly to prevent serious accidents.
- If you see that the appliance is not working properly or that there is a problem, stop using it, switch it off and contact the supplier.
- All maintenance, installation and repair work must be carried out by specialised and authorised technicians, or recommended by the manufacturer.

### Transportation and Storage

- Before storage, always make sure that the appliance has been disconnected from the power supply and completely cooled down.
- Store the appliance in a cool, clean and dry place.
- Never place heavy objects on the appliance as this could damage it.
- Do not move the appliance while it is under operation. Disconnect the appliance from power supply when moving and hold it at the bottom.
- Special care must be taken when moving or transporting the machine due to its heavy weight. With at least 2 persons or using a cart. Move the machine slowly, carefully, and never incline more than 45°.

### Troubleshooting

If the appliance does not function properly, please check the below table for the solution. If you are still unable to solve the problem, please contact the supplier/service provider.

Problems	Possible cause	Possible solution
When connected to the electrical power supply, the temperature set & the Heating indicator lights on. But the appliance does not heat up.	<ul style="list-style-type: none"> <li>• Thermal cut-out activated.</li> </ul>	Contact the supplier.
	<ul style="list-style-type: none"> <li>• Heating element is burned out.</li> </ul>	
When connected to the electrical power supply, switch on and temperature set. The appliance heat up but the lamp indicator does not light up.	<ul style="list-style-type: none"> <li>• The indicator light is defective.</li> </ul>	Contact the supplier.
Neither the lamp indicator nor the heating elements heat up.	<ul style="list-style-type: none"> <li>• The power plug is not connected firmly and correctly with the electrical power outlet.</li> </ul>	Check the connection and make sure all the connections are correctly connected.

### Warranty

Any defect affecting the functionality of the appliance which becomes apparent within one year after purchase will be repaired by free repair or replacement provided the appliance has been used and maintained in accordance with the instructions and has not been abused or misused in any way. Your statutory rights are not affected. If the appliance is claimed under warranty, state where and when it was purchased and include proof of purchase (e.g. receipt).

In line with our policy of continuous product development we reserve the right to change the product, packaging and documentation specifications without notice.

### Discarding & Environment



When decommissioning the appliance, the product must not be disposed of with other household waste. Instead, it is your responsibility to dispose to your waste equipment by handing it over to a designated collection point. Failure to follow this rule may be penalized in accordance with applicable regulations on waste disposal. The separate collection and recycling of your waste equipment at the time of disposal will help conserve natural resources and ensure that it is recycled in a manner that protects human health and the environment.

For more information about where you can drop off your waste for recycling, please contact your local waste collection company. The manufacturers and importers do not take responsibility for recycling, treatment and ecological disposal, either directly or through a public system.

Sehr geehrter Kunde,  
Vielen Dank, dass Sie dieses HENDI Gerät gekauft haben. Lesen Sie dieses Benutzerhandbuch sorgfältig durch und achten Sie dabei besonders auf die unten aufgeführten Sicherheitsvorschriften, bevor Sie dieses Gerät zum ersten Mal installieren und verwenden.

### Sicherheitshinweise

- Verwenden Sie das Gerät nur für den vorgesehenen Zweck, wie in diesem Handbuch beschrieben.
- Der Hersteller haftet nicht für Schäden, die durch unsachgemäßen Betrieb und unsachgemäßen Gebrauch verursacht werden.
-  **GEFAHR! STROMSCHLAGGEFAHR!** Versuchen Sie nicht, das Gerät selbst zu reparieren. Tauchen Sie die elektrischen Teile des Geräts nicht in Wasser oder andere Flüssigkeiten. Halten Sie das Gerät niemals unter fließendem Wasser.
- **VERWENDEN SIE NIEMALS EIN BESCHÄDIGTES GERÄT!** Überprüfen Sie die elektrischen Anschlüsse und das Kabel regelmäßig auf Schäden. Wenn das Gerät beschädigt ist, trennen Sie es von der Stromversorgung. Alle Reparaturen sollten nur von einem Lieferanten oder einer qualifizierten Person durchgeführt werden, um Gefahren oder Verletzungen zu vermeiden.
- **WARNUNG!** Verlegen Sie das Netzkabel bei der Positionierung des Geräts bei Bedarf sicher, um unbeabsichtigtes Ziehen, Beschädigungen, Kontakt mit der Heizfläche oder Stolpergefahr zu vermeiden.
- **WARNUNG!** Solange sich der Stecker in der Steckdose befindet, ist das Gerät an die Stromversorgung angeschlossen.
- **WARNUNG!** Schalten Sie das Gerät STETS aus, bevor Sie es von der Stromversorgung trennen, reinigen, warten oder lagern.
- Schließen Sie das Gerät nur mit der auf dem Geräteetikett angegebenen Spannung und Frequenz an eine Steckdose an.
- Die Stecker-/Elektroanschlüsse nicht mit nassen oder feuchten Händen berühren.
- Halten Sie das Gerät und die elektrischen Stecker/Anschlüsse von Wasser und anderen Flüssigkeiten fern. Wenn das Gerät in Wasser fällt, entfernen Sie sofort die Netzanschlüsse. Verwenden Sie das Gerät erst, wenn es von einem zertifizierten Techniker überprüft wurde. Die Nichtbeachtung dieser Anweisungen führt zu lebensbedrohlichen Risiken.
- Schließen Sie das Netzteil an eine leicht zugängliche Steckdose an, damit Sie das Gerät im Notfall sofort trennen können.
- Stellen Sie sicher, dass das Kabel nicht mit scharfen oder heißen Gegenständen in Kontakt kommt und halten Sie es von offenen Bränden fern. Ziehen Sie niemals das Netzkabel, um es aus der Steckdose zu ziehen, sondern ziehen Sie immer den Stecker.
- Tragen Sie das Gerät niemals am Kabel.
- Versuchen Sie niemals, das Gehäuse des Geräts selbst zu öffnen.
- Führen Sie keine Gegenstände in das Gehäuse des Geräts ein.
- Lassen Sie das Gerät während des Betriebs niemals unbeaufsichtigt.
- Dieses Gerät sollte von geschultem Personal in der Küche des Restaurants, Kantinen oder Barpersonal usw. bedient

werden.

- Dieses Gerät darf nicht von Personen mit eingeschränkten physischen, sensorischen oder geistigen Fähigkeiten oder Personen mit mangelnder Erfahrung und Kenntnis betrieben werden.
- Dieses Gerät darf unter keinen Umständen von Kindern verwendet werden.
- Bewahren Sie das Gerät und seine elektrischen Anschlüsse für Kinder unzugänglich auf.
- Verwenden Sie niemals anderes Zubehör oder andere Geräte als das mit dem Gerät gelieferte oder vom Hersteller empfohlene. Andernfalls könnte ein Sicherheitsrisiko für den Benutzer bestehen und das Gerät beschädigt werden. Verwenden Sie nur Originalteile und Zubehör.
- Betreiben Sie dieses Gerät nicht mit einem externen Timer oder einer Fernbedienung.
- Stellen Sie das Gerät nicht auf ein Heizobjekt (Benzin, Elektro, Holzkohle usw.).
- Decken Sie das Gerät nicht im Betrieb ab.
- Stellen Sie keine Gegenstände auf das Gerät.
- Verwenden Sie das Gerät nicht in der Nähe von offenen Flammen, explosiven oder brennbaren Materialien. Betreiben Sie das Gerät immer auf einer horizontalen, stabilen, sauberen, hitzebeständigen und trockenen Oberfläche.
- Das Gerät ist nicht für die Installation in einem Bereich geeignet, in dem ein Wasserstrahl verwendet werden könnte.
- Lassen Sie während des Gebrauchs mindestens 20 cm um das Gerät herum Platz für die Belüftung.
- **WARNUNG!** Halten Sie alle Lüftungsöffnungen am Gerät frei von Hindernissen.

### Besondere Sicherheitshinweise

- Dieses Gerät ist für den kommerziellen Gebrauch bestimmt.
-  **VORSICHT! VERBRENNUNGSGEFAHR! HEIßE OBERFLÄCHEN!** Die Temperatur der zugänglichen Oberflächen ist während des Gebrauchs sehr hoch. Berühren Sie nur das Bedienfeld, die Griffe, Schalter, Timer-Regler oder Temperaturregler.
- Wenn das Netzkabel beschädigt ist, muss es vom Hersteller, seinem Kundendienst oder ähnlich qualifizierten Personen ersetzt werden, um eine Gefahr zu vermeiden.
- Überladen Sie die Innenablagen nicht. Die maximale Last bezieht sich auf „Technische Spezifikationen“.

### Verwendungszweck

- Dieses Gerät ist für kommerzielle Anwendungen vorgesehen, z. B. in Küchen von Restaurants, Kantinen, Krankenhäusern und in kommerziellen Unternehmen wie Bäckereien, Metzgereien usw., jedoch nicht für die kontinuierliche Massenproduktion von Lebensmitteln.
- Das Gerät ist nur dafür ausgelegt, Lebensmittel warm zu halten. Jede andere Verwendung kann zu einer Beschädigung des Geräts oder zu Verletzungen führen.
- Der Betrieb des Geräts für andere Zwecke gilt als Missbrauch des Geräts. Der Benutzer haftet allein für die unsachgemäße Verwendung des Geräts.



## Installation der Erdung

Dieses Gerät ist als **Schutzklasse I** eingestuft und muss an eine Schutzterde angeschlossen werden. Die Erdung verringert das Risiko eines Stromschlags, indem ein Escape-Wire für den elektrischen Strom bereitgestellt wird.

Dieses Gerät ist mit einem Netzkabel mit Erdungsstecker oder elektrischen Anschlüssen mit Erdungsdraht ausgestattet. Die Anschlüsse müssen ordnungsgemäß installiert und geerdet sein.

## Hauptteile des Produkts

(Abb. 1 auf Seite 3)

1. Glasür
2. Regalhalterung
3. Temperatur-Anzeige
4. Belüftungsöffnung
5. Lampenabdeckung
6. Regal
7. Wasserschale

**Anmerkung:** Der Inhalt dieses Handbuchs gilt für alle aufgeführten Punkte, sofern nicht anders angegeben. Das Erscheinungsbild kann von den gezeigten Abbildungen abweichen.

## Bedienfeld

(Abb. 2 auf Seite 3)

8. Einstellknopf für Temperatur
9. Heizanzeige
10. Netzschalter
11. Lichtschalter

## Vorbereitung vor Verwendung

- Entfernen Sie alle Schutzverpackungen und Verpackungen.
- Überprüfen Sie, ob das Gerät in gutem Zustand ist und mit allen Zubehörteilen. Bei unvollständiger oder beschädigter Lieferung wenden Sie sich bitte umgehend an den Lieferanten. Verwenden Sie das Gerät in diesem Fall nicht.
- Reinigen Sie das Zubehör und das Gerät vor dem Gebrauch (siehe ==> Reinigung und Wartung).
- Stellen Sie sicher, dass das Gerät vollständig trocken ist.
- Stellen Sie das Gerät auf eine horizontale, stabile und hitzebeständige Oberfläche, die vor Wasserspritzern geschützt ist.
- Bewahren Sie die Verpackung auf, wenn Sie Ihr Gerät in Zukunft lagern möchten.
- Bewahren Sie das Benutzerhandbuch für zukünftige Referenzzwecke auf.

**HINWEIS!** Aufgrund von Produktionsrückständen kann das Gerät bei den ersten Anwendungen einen leichten Geruch abgeben. Dies ist normal und weist nicht auf einen Defekt oder eine Gefahr hin. Stellen Sie sicher, dass das Gerät gut belüftet ist.

## Bedienungsanleitung

### 1). Vorbereitung

- Öffnen Sie die Glasschiebetür mit dem Türgriff.
- Legen Sie die Lebensmittel in den geeigneten Behälter, bevor Sie sie in das Gerät stellen. Legen Sie es auf die Regale und schließen Sie die Glasschiebetür.
- Stellen Sie sicher, dass zwischen den Lebensmitteln genügend Abstand besteht, damit die Wärme gleichmäßig verteilt werden kann.
- Geben Sie etwas Wasser in die Wasserschale im Schrank.
- Schließen Sie zuerst den Geräteeinlass des abnehmbaren Netzkabels an das Gerät an und schließen Sie dann den

Netzstecker an eine geeignete Steckdose an.

Hinweis:

- Überladen Sie die Regale nicht, um Schäden zu vermeiden. Max. Beladung beträgt ca. 8 kg.
- Verwenden Sie die Regale nicht zur Lagerung und Verarbeitung von sauren, alkalischen oder salzigen Lebensmitteln.
- Zum Schutz des Netzkabeleinlasses ist ein Deckel vorhanden. Zur Befestigung des Deckels sind 2 Schrauben enthalten.

### 2). Start Heizung

- Schalten Sie das Gerät ein, indem Sie den Netzschalter drücken und die Kontrolllampen der Heizung auf EIN schalten.
- Stellen Sie den Temperatureinstellknopf (Bereich 30 °C bis 90 °C) auf die gewünschte Temperatur ein.
- Wenn die gewünschte Temperatur erreicht ist, erlischt die Kontrolllampe Heizung.
- Die Temperatur im Inneren des Schanks kann mit der Temperaturanzeige an der unteren Vorderseite überprüft werden.
- Die Lebensmittel werden mit der zuvor eingestellten Temperatur warm gehalten.
- **VORSICHT! VERBRENNUNGSGEFAHR!** Öffnen Sie die Tür immer mit dem Türgriff.
- Einige Teile können sehr heiß werden. Tragen Sie Handschuhe (nicht im Lieferumfang enthalten), um die Lebensmittel zu entfernen. Und berühren Sie nicht die Metallablagen.
- Stellen Sie bei Nichtgebrauch den Temperatureinstellknopf auf 0 °C und schalten Sie den Netzschalter AUS.
- Trennen Sie das Gerät von der Steckdose.
- Lassen Sie das Gerät vor der Reinigung oder Lagerung vollständig abkühlen.

## Reinigung und Wartung

- **AUFMERKSAMKEIT!** Trennen Sie das Gerät immer von der Stromversorgung und kühlen Sie es vor Lagerung, Reinigung und Wartung ab.
- Verwenden Sie für die Reinigung keinen Wasserstrahl oder Dampfreiniger und schieben Sie das Gerät nicht unter das Wasser, da die Teile nass werden und es zu Stromschlägen kommen kann.
- Wenn das Gerät nicht in einem guten Sauberkeitszustand gehalten wird, kann dies die Lebensdauer des Geräts beeinträchtigen und zu einer gefährlichen Situation führen.
- Speisereste sollten regelmäßig gereinigt und aus dem Gerät entfernt werden. Wenn das Gerät nicht ordnungsgemäß gereinigt wird, verkürzt es seine Lebensdauer und kann während des Gebrauchs zu einem gefährlichen Zustand führen.

### Reinigung

- Reinigen Sie die gekühlte Außenfläche mit einem leicht mit einer milden Seifenlösung angefeuchteten Tuch oder Schwamm.
- Aus Hygienegründen sollte das Gerät vor und nach dem Gebrauch gereinigt werden.
- Vermeiden Sie den Kontakt von Wasser mit den elektrischen Komponenten.
- Reinigen Sie die Innenseite des Behälters mit einem nicht scheuernden Reinigungsmittel und spülen Sie ihn mit sauberem Wasser ab.
- Tauchen Sie das Gerät niemals in Wasser oder andere Flüssigkeiten.



- Verwenden Sie niemals aggressive Reinigungsmittel, Scheuerschwämme oder chlorhaltige Reinigungsmittel. Verwenden Sie zur Reinigung keine Stahlwolle, Metallutensilien oder scharfe oder spitze Gegenstände. Keine Benzin- oder Lösungsmittel verwenden!
- Keine Teile sind spülmaschinenfest.

Teile	Reinigung	Bemerkung
Alle Zubehörteile wie Wasserschale, Regale, Regalhalter usw.	<ul style="list-style-type: none"> <li>• Etwa 10 bis 20 Minuten in warmem Seifenwasser einweichen.</li> <li>• Unter fließendem Wasser gründlich abspülen.</li> </ul>	Alle Teile endlich gut trocknen.
Äußere Glasflächen	<ul style="list-style-type: none"> <li>• Mit einem weichen Tuch und etwas mildem Reinigungsmittel abwischen. Stellen Sie sicher, dass kein Wasser oder Feuchtigkeit in das Gerät gelangt.</li> </ul>	
Glasinnenflächen	<ul style="list-style-type: none"> <li>• Entfernen Sie alle Speisereste.</li> <li>• Mit einem weichen Tuch und etwas mildem Reinigungsmittel abwischen. Stellen Sie sicher, dass kein Wasser oder Feuchtigkeit in das Gerät gelangt.</li> </ul>	
Glastür		

Probleme	Mögliche Ursache	Mögliche Lösung
Bei Anschluss an die Stromversorgung leuchten die eingestellte Temperatur und die Heizanzeige auf. Das Gerät heizt sich jedoch nicht auf.	<ul style="list-style-type: none"> <li>• Thermischer Ausschnitt aktiviert.</li> <li>• Heizelement ist ausgebrannt.</li> </ul>	Wenden Sie sich an den Lieferanten.
	Wenn Sie an die Stromversorgung angeschlossen sind, schalten Sie das Gerät ein und stellen Sie die Temperatur ein. Das Gerät heizt auf, aber die Lampenanzeige leuchtet nicht.	
Weder die Lampenanzeige noch die Heizelemente heizen auf.	<ul style="list-style-type: none"> <li>• Der Netzstecker ist nicht fest und korrekt mit der Steckdose verbunden.</li> </ul>	Überprüfen Sie die Verbindung und stellen Sie sicher, dass alle Verbindungen korrekt angeschlossen sind.

## Garantie

Defekte, die die Funktionsfähigkeit des Geräts beeinträchtigen und innerhalb eines Jahres nach dem Kauf sichtbar werden, werden durch kostenlose Reparatur oder Ersatz repariert, sofern das Gerät gemäß den Anweisungen verwendet und gewartet wurde und in keiner Weise missbraucht oder missbraucht wurde. Ihre gesetzlichen Rechte bleiben unberührt. Wenn das Gerät im Rahmen der Garantie beansprucht wird, geben Sie an, wo und wann es gekauft wurde, und legen Sie einen Kaufbeleg (z. B. Beleg) bei.

Im Einklang mit unserer Richtlinie der kontinuierlichen Produktentwicklung behalten wir uns das Recht vor, die Produkt-, Verpackungs- und Dokumentationsspezifikationen ohne Vorankündigung zu ändern.

## Entsorgung und Umwelt



Bei der Außerbetriebnahme des Geräts darf das Produkt nicht mit anderem Hausmüll entsorgt werden. Stattdessen liegt es in Ihrer Verantwortung, Ihre Abfallausrüstung zu entsorgen, indem Sie sie an eine dafür vorgesehene Sammelstelle übergeben. Die Nichteinhaltung dieser Regel kann gemäß den geltenden Vorschriften zur Abfallentsorgung bestraft werden. Die separate Sammlung und Wiederverwertung Ihrer Abfallausrüstung zum Zeitpunkt der Entsorgung trägt zum Schutz natürlicher Ressourcen bei und stellt sicher, dass sie auf eine Weise recycelt wird, die die menschliche Gesundheit und die Umwelt schützt.

Für weitere Informationen darüber, wo Sie Ihren Abfall zum Recycling abgeben können, wenden Sie sich bitte an Ihr örtliches Abfallsammelunternehmen. Die Hersteller und Importeure übernehmen weder direkt noch über ein öffentliches System die Verantwortung für Recycling, Aufbereitung und ökologische Entsorgung.

## Wartung

- Überprüfen Sie regelmäßig den Betrieb des Geräts, um schwere Unfälle zu vermeiden.
- Wenn Sie feststellen, dass das Gerät nicht ordnungsgemäß funktioniert oder ein Problem vorliegt, stellen Sie die Verwendung ein, schalten Sie es aus und wenden Sie sich an den Lieferanten.
- Alle Wartungs-, Installations- und Reparaturarbeiten müssen von spezialisierten und autorisierten Technikern durchgeführt oder vom Hersteller empfohlen werden.

## Transport und Lagerung

- Stellen Sie vor der Lagerung immer sicher, dass das Gerät von der Stromversorgung getrennt und vollständig abgekühlt wurde.
- Lagern Sie das Gerät an einem kühlen, sauberen und trockenen Ort.
- Stellen Sie niemals schwere Gegenstände auf das Gerät, da dies das Gerät beschädigen könnte.
- Bewegen Sie das Gerät nicht, während es in Betrieb ist. Trennen Sie das Gerät beim Bewegen von der Stromversorgung und halten Sie es unten.
- Beim Bewegen oder Transport der Maschine ist aufgrund ihres hohen Gewichts besondere Vorsicht geboten. Mit mindestens 2 Personen oder mit einem Wagen. Bewegen Sie die Maschine langsam, vorsichtig und niemals um mehr als 45° geneigt.

## Fehlerbehebung

Wenn das Gerät nicht richtig funktioniert, sehen Sie sich bitte die folgende Tabelle für die Lösung an. Wenn Sie das Problem immer noch nicht lösen können, wenden Sie sich bitte an den Lieferanten/Dienstleister.



Geachte klant,

Bedankt voor de aankoop van dit HENDI-apparaat. Lees deze gebruikershandleiding zorgvuldig door en let vooral op de hieronder beschreven veiligheidsvoorschriften voordat u dit apparaat voor het eerst installeert en gebruikt.

## Veiligheidsinstructies

- Gebruik het apparaat alleen voor het beoogde doel waarvoor het is ontworpen, zoals beschreven in deze handleiding.
- De fabrikant is niet aansprakelijk voor schade veroorzaakt door onjuiste bediening en onjuist gebruik.
-  **GEVAAR! RISICO OP ELEKTRISCHE SCHOKKEN!** Probeer het apparaat niet zelf te repareren. Dompel de elektrische onderdelen van het apparaat niet onder in water of andere vloeistoffen. Houd het apparaat nooit onder stromend water.
- **GEBRUIK NOOIT EEN BESCHADIGD APPARAAT!** Controleer de elektrische aansluitingen en het snoer regelmatig op schade. Als het apparaat beschadigd is, koppelt u het los van de stroomtoevoer. Reparaties mogen alleen worden uitgevoerd door een leverancier of gekwalificeerd persoon om gevaar of letsel te voorkomen.
- **WAARSCHUWING!** Leid bij het plaatsen van het apparaat het netsnoer zo nodig veilig om onbedoeld trekken, beschadiging, contact met het verwarmingsoppervlak of struikelgevaar te voorkomen.
- **WAARSCHUWING!** Zolang de stekker in het stopcontact zit, is het apparaat aangesloten op de stroomvoorziening.
- **WAARSCHUWING!** Schakel het apparaat ALTIJD uit voordat u het loskoppelt van de stroomtoevoer, reiniging, onderhoud of opslag.
- Sluit het apparaat alleen aan op een stopcontact met de spanning en frequentie die op het label van het apparaat staan vermeld.
- Raak de stekker/elektrische aansluitingen niet aan met natte of vochtige handen.
- Houd het apparaat en de elektrische stekker/aansluitingen uit de buurt van water en andere vloeistoffen. Als het apparaat in water valt, verwijder dan onmiddellijk de voedingsaansluitingen. Gebruik het apparaat niet voordat het is gecontroleerd door een gecertificeerde technicus. Het niet opvolgen van deze instructies leidt tot levensbedreigende risico's.
- Sluit de voeding aan op een gemakkelijk toegankelijk stopcontact, zodat u het apparaat in geval van nood onmiddellijk kunt loskoppelen.
- Zorg ervoor dat het snoer niet in contact komt met scherpe of hete voorwerpen en houd het uit de buurt van open vuur. Trek nooit aan het netsnoer om het uit het stopcontact te halen, trek altijd aan de stekker.
- Draag het apparaat nooit aan het snoer.
- Probeer nooit zelf de behuizing van het apparaat te openen.
- Steek geen voorwerpen in de behuizing van het apparaat.
- Laat het apparaat nooit onbeheerd achter tijdens gebruik.
- Dit apparaat moet worden bediend door getraind personeel in de keuken van het restaurant, kantines of barpersoneel, enz.
- Dit apparaat mag niet worden gebruikt door personen met beperkte fysieke, zintuiglijke of mentale capaciteiten of personen met een gebrek aan ervaring en kennis.

- Dit apparaat mag onder geen enkele omstandigheid door kinderen worden gebruikt.
- Houd het apparaat en de elektrische aansluitingen buiten het bereik van kinderen.
- Gebruik nooit accessoires of extra apparaten die niet bij het apparaat zijn geleverd of door de fabrikant worden aanbevolen. Als u dit niet doet, kan dit een veiligheidsrisico vormen voor de gebruiker en het apparaat beschadigen. Gebruik alleen originele onderdelen en accessoires.
- Gebruik dit apparaat niet met een externe timer of afstandsbediening.
- Plaats het apparaat niet op een verwarmingsobject (benzine, elektrisch, houtskoolfornuis, enz.).
- Dek het apparaat niet af als het in werking is.
- Plaats geen voorwerpen op het apparaat.
- Gebruik het apparaat niet in de buurt van open vuur, explosieve of ontvlambare materialen. Gebruik het apparaat altijd op een horizontaal, stabiel, schoon, hittebestendig en droog oppervlak.
- Het apparaat is niet geschikt voor installatie in een ruimte waar een waterstraal kan worden gebruikt.
- Laat een ruimte van ten minste 20 cm rond het apparaat voor ventilatie tijdens gebruik.
- **WAARSCHUWING!** Houd alle ventilatieopeningen op het apparaat vrij van obstakels.

## Speciale veiligheidsinstructies

- Dit apparaat is bedoeld voor commercieel gebruik.
-  **VOORZICHTIGHEID! RISICO OP BRANDWONDEN! HETE OPPERVLAKKEN!** De temperatuur van de toegankelijke oppervlakken is tijdens gebruik zeer hoog. Raak alleen het bedieningspaneel, de handgrepen, schakelaars, timerknoppen of temperatuurregelknoppen aan.
- Als het netsnoer beschadigd is, moet het worden vervangen door de fabrikant, diens servicemonteur of gelijkwaardig gekwalificeerde personen om gevaar te voorkomen.
- Overbelast de binnenplanken niet. De maximale belasting verwijst naar "Technische specificaties".

## Beoogd gebruik

- Dit apparaat is bedoeld voor commerciële toepassingen, bijvoorbeeld in keukens van restaurants, kantines, ziekenhuizen en commerciële ondernemingen zoals bakkerijen, slagerijen, enz., maar niet voor continue massaproductie van voedsel.
- Het apparaat is alleen ontworpen om voedsel warm te houden. Elk ander gebruik kan leiden tot schade aan het apparaat of persoonlijk letsel.
- Gebruik van het apparaat voor andere doeleinden wordt beschouwd als misbruik van het apparaat. De gebruiker is als enige aansprakelijk voor onjuist gebruik van het apparaat.

## Aarding installatie

Dit apparaat is geclassificeerd als **beschermingsklasse I** en moet worden aangesloten op een beschermende aarding. Aarding vermindert het risico op elektrische schokken door een ontspanningsdraad voor de elektrische stroom te leveren. Dit apparaat is uitgerust met een netsnoer met aardingsstekker of elektrische aansluitingen met aardingsdraad. De aansluitingen moeten correct worden geïnstalleerd en geaard.



## Belangrijkste onderdelen van het product

(Afb. 1 op pagina 3)

1. Glazen deur
2. Houder plank
3. Weergave temperatuur
4. Ventilatie-opening
5. Lampafdekking
6. Plank
7. Waterkom

**Opmerking:** De inhoud van deze handleiding is van toepassing op alle vermelde items, tenzij anders aangegeven. Het uiterlijk kan afwijken van de getoonde afbeeldingen.

## Bedieningspaneel

(Afb. 2 op pagina 3)

8. Knop voor temperatuurstelling
9. Verwarmingsindicator
10. Aan/uit-schakelaar
11. Lichtschakelaar

## Vorbereiding voor gebruik

- Verwijder alle beschermende verpakkingen en wikkels.
- Controleer of het apparaat in goede staat verkeert en alle accessoires heeft. Neem in geval van onvolledige of beschadigde levering onmiddellijk contact op met de leverancier. Gebruik het apparaat in dit geval niet.
- Reinig de accessoires en het apparaat voor gebruik (zie ==> Reiniging en onderhoud).
- Zorg ervoor dat het apparaat volledig droog is.
- Plaats het apparaat op een horizontaal, stabiel en hittebestendig oppervlak dat veilig is tegen waterspatten.
- Bewaar de verpakking als u van plan bent uw apparaat in de toekomst op te bergen.
- Bewaar de gebruikershandleiding voor toekomstig gebruik.

**OPMERKING!** Vanwege productieresten kan het apparaat tijdens de eerste paar keer gebruik een lichte geur afgeven. Dit is normaal en duidt niet op een defect of gevaar. Zorg ervoor dat het apparaat goed geventileerd is.

## Bedieningsinstructies

### 1). Vorbereiding

- Open de glazen schuifdeur met behulp van de deurgreep.
- Plaats het voedsel in de geschikte container voordat u het in het apparaat plaatst. Plaats het op de planken en sluit de glazen schuifdeur.
- Zorg ervoor dat er voldoende ruimte is tussen het voedsel om de warmte gelijkmatig te verdelen.
- Doe wat water in de waterkom in de kast.
- Sluit eerst de apparaatgang van het afneembare netsnoer aan op het apparaat en sluit vervolgens de stekker aan op een geschikt stopcontact.

Opmerking:

- Overbelast de planken niet om schade te voorkomen. Max. belasting is ongeveer 8 kg.
- Gebruik de planken niet voor het bewaren en verwerken van zure, alkalische of zoute levensmiddelen.
- Er is een dekseldekseel ter bescherming van de stroomkabel. Er zijn 2 schroeven inbegrepen voor het bevestigen van het deksel.

### 2). Verwarming starten

- Schakel het apparaat in door op de aan/uit-schakelaar te drukken en de verwarmingsindicatielampjes AAN te zetten.
- Stel de temperatuurstelknop (bereik 30°C tot 90°C) in op de gewenste temperatuur.
- De verwarmingsindicator stopt met branden als de gewenste temperatuur wordt bereikt.
- De temperatuur in de kast kan worden gecontroleerd met behulp van de temperatuuraanduiding onderaan op de voorkant van het apparaat.
- Het voedsel wordt warm gehouden met de gewenste temperatuur die eerder is ingesteld.
- **VOORZICHTIGHEID! RISICO OP BRANDWONDEN!** Open de deur altijd met de deurgreep.
- Sommige onderdelen kunnen erg heet worden. Draag handschoenen (niet meegeleverd) om het voedsel te verwijderen. En raak de metalen planken niet aan.
- Als de temperatuurstelknop niet in gebruik is, zet deze dan op 0°C en schakel de aan/uit-schakelaar UIT.
- Haal de stekker van het apparaat uit het stopcontact.
- Laat het apparaat volledig afkoelen voordat u het reinigt of opbergt.

## Reiniging en onderhoud

- **AANDACHT!** Koppel het apparaat altijd los van de voeding en koel het af voordat u het opbergt, reinigt en onderhoudt.
- Gebruik geen waterstraal of stoomreiniger voor het reinigen en duw het apparaat niet onder water, omdat de onderdelen nat worden en er een elektrische schok kan ontstaan.
- Als het apparaat niet in een goede staat van reiniging wordt gehouden, kan dit een negatieve invloed hebben op de levensduur. Van het apparaat en leiden tot een gevaarlijke situatie.
- Voedselresten moeten regelmatig worden gereinigd en uit het apparaat worden verwijderd. Als het apparaat niet goed wordt gereinigd, verkort dit de levensduur en kan dit leiden tot een gevaarlijke situatie tijdens het gebruik.

### Reiniging

- Reinig het gekoelde buitenoppervlak met een doek of spons die licht bevochtigd is met een milde zeepoplossing.
- Om redenen van hygiëne moet het apparaat voor en na gebruik worden gereinigd.
- Vermijd contact van water met de elektrische componenten.
- Reinig de binnenkant van de container met een niet-schuurend reinigingsmiddel en spoel af met schoon water.
- Dompel het apparaat nooit onder in water of andere vloeistoffen.
- Gebruik nooit agressieve reinigingsmiddelen, schuurspunten of reinigingsmiddelen die chloor bevatten. Gebruik voor het reinigen geen staalwol, metalen keukengerei of scherpe of puntige voorwerpen. Gebruik geen benzine of oplosmiddelen!
- Geen enkel onderdeel is vaatwasmachinebestendig.



Onderdelen	Hoe te reinigen	Opmerking
Alle accessoires zoals waterkom, planken, plankhouders, enz.	<ul style="list-style-type: none"> <li>Laat ongeveer 10 tot 20 minuten weken in warm zeepwater.</li> <li>Spoel grondig af onder stromend water.</li> </ul>	Droog alle onderdelen ten slotte goed af.
Externe glazen oppervlakken	<ul style="list-style-type: none"> <li>Veeg schoon met een zachte doek en een beetje mild reinigingsmiddel. Zorg ervoor dat er geen water of vocht in het apparaat komt.</li> </ul>	
Glazen oppervlakken aan de binnenkant	<ul style="list-style-type: none"> <li>Verwijder eventuele voedselafzettingen.</li> <li>Veeg schoon met een zachte doek en een beetje mild reinigingsmiddel. Zorg ervoor dat er geen water of vocht in het apparaat komt.</li> </ul>	
Glazen deur		

### Onderhoud

- Controleer regelmatig de werking van het apparaat om ernstige ongevallen te voorkomen.
- Als u ziet dat het apparaat niet goed werkt of dat er een probleem is, stop dan met het gebruik, schakel het uit en neem contact op met de leverancier.
- Alle onderhouds-, installatie- en reparatiewerkzaamheden moeten worden uitgevoerd door gespecialiseerde en bevoegde technici, of worden aanbevolen door de fabrikant.

### Transport en opslag

- Zorg er vóór opslag altijd voor dat het apparaat is losgekoppeld van de stroomtoevoer en volledig is afgekoeld.
- Bewaar het apparaat op een koele, schone en droge plaats.
- Plaats nooit zware voorwerpen op het apparaat, omdat dit het kan beschadigen.
- Verplaats het apparaat niet terwijl het in bedrijf is. Koppel het apparaat tijdens het verplaatsen los van de voeding en houd het aan de onderkant vast.
- Er moet speciale aandacht worden besteed aan het verplaatsen of vervoeren van de machine vanwege het zware gewicht. Met ten minste 2 personen of met behulp van een karretje. Beweeg de machine langzaam, voorzichtig en neig nooit meer dan 45°.

### Problemen oplossen

Als het apparaat niet goed werkt, controleer dan de onderstaande tabel voor de oplossing. Als u het probleem nog steeds niet kunt oplossen, neem dan contact op met de leverancier/dienstverlener.

Problemen	Mogelijke oorzaak	Mogelijke oplossing
Bij aansluiting op de elektrische voeding gaan de ingestelde temperatuur en het verwarmings-indicatielampje branden. Maar het apparaat wordt warm niet op.	<ul style="list-style-type: none"> <li>Thermische uitschakeling geactiveerd.</li> </ul>	Neem contact op met de leverancier.
	<ul style="list-style-type: none"> <li>Het verwarmings-element is doorgebrand.</li> </ul>	
Schakel in en stel de temperatuur in wanneer deze is aangesloten op de elektrische voeding. Het apparaat wordt warm, maar het indicatielampje gaat niet branden.	<ul style="list-style-type: none"> <li>Het indicatielampje is defect.</li> </ul>	Neem contact op met de leverancier.
Noch de lampindicator noch de verwarmings-elementen verwarmen.	<ul style="list-style-type: none"> <li>De stekker is niet stevig en correct aangesloten op het stopcontact.</li> </ul>	Controleer de aansluiting en zorg ervoor dat alle aansluitingen correct zijn aangesloten.

### Garantie

Elk defect dat de functionaliteit van het apparaat beïnvloedt en dat binnen een jaar na aankoop aan het licht komt, wordt gerepareerd door gratis reparatie of vervanging, mits het apparaat is gebruikt en onderhouden volgens de instructies en op geen enkele manier is misbruikt of verkeerd gebruikt. Uw wettelijke rechten worden niet aangetast. Als het apparaat onder garantie wordt geclaimd, vermeld dan waar en wanneer het is gekocht en voeg een aankoopbewijs (bijv. ontvangstbewijs) toe. In overeenstemming met ons beleid van continue productontwikkeling behouden we ons het recht voor om de product-, verpakings- en documentatiespecificaties zonder voorafgaande kennisgeving te wijzigen.

### Afvoeren en milieu

Bij het buiten gebruik stellen van het apparaat mag het product niet worden afgevoerd met ander huishoudelijk afval. In plaats daarvan is het uw verantwoordelijkheid om uw afvalapparatuur weg te gooien door het over te dragen aan een aangegeven inzamelpunt. Het niet naleven van deze regel kan worden bestraft in overeenstemming met de toepasselijke regelgeving inzake afvalverwijdering. Het gescheiden inzamelen en recyclen van uw afvalapparatuur op het moment van verwijdering helpt natuurlijke hulpbronnen te behouden en ervoor te zorgen dat het wordt gerecycled op een manier die de menselijke gezondheid en het milieu beschermt. Neem voor meer informatie over waar u uw afval kunt afgeven voor recycling contact op met uw lokale afvalinzamelingsbedrijf. De fabrikanten en importeurs nemen geen verantwoordelijkheid voor recycling, behandeling en ecologische verwijdering, hetzij rechtstreeks, hetzij via een openbaar systeem.



Szanowny Kliencie,

Dziękujemy za zakup tego urządzenia HENDI. Przed zainstalowaniem i pierwszym użyciem urządzenia należy uważnie przeczytać niniejszą instrukcję obsługi, zwracając szczególną uwagę na opisane poniżej przepisy bezpieczeństwa.

## Instrukcje dotyczące bezpieczeństwa

- Urządzenie należy użytkować wyłącznie zgodnie z jego przeznaczeniem opisanym w niniejszej instrukcji.
- Producent nie ponosi odpowiedzialności za jakiegokolwiek uszkodzenia spowodowane nieprawidłową eksploatacją i niewłaściwym użytkowaniem.
-  **NIEBEZPIECZEŃSTWO! RYZYKO PORAŻENIA PRĄDEM!** Nie podejmować samodzielnych prób naprawy urządzenia. Nie zanurzać elektrycznych części urządzenia w wodzie ani innych płynach. Nigdy nie trzymać urządzenia pod bieżącą wodą.
- **NIGDY NIE UŻYWAJ USZKODZONEGO URZĄDZENIA!** Należy regularnie sprawdzać połączenia elektryczne i przewód pod kątem uszkodzeń. W przypadku uszkodzenia należy odłączyć urządzenie od zasilania. Wszelkie naprawy powinny być wykonywane wyłącznie przez dostawcę lub wykwalifikowaną osobę, aby uniknąć niebezpieczeństwa lub obrażeń ciała.
- **OSTRZEŻENIE!** Podczas ustawiania urządzenia należy w razie potrzeby poprowadzić przewód zasilający bezpiecznie, aby uniknąć przypadkowego pociągnięcia, uszkodzenia, kontaktu z powierzchnią grzewczą lub zagrożenia potknięciem się.
- **OSTRZEŻENIE!** Dopóki wtyczka jest podłączona do gniazda, urządzenie jest podłączone do zasilania.
- **OSTRZEŻENIE!** ZAWSZE należy wyłączać urządzenie przed odłączeniem od źródła zasilania, czyszczeniem, konserwacją lub przechowywaniem.
- Urządzenie należy podłączać wyłącznie do gniazdka elektrycznego o napięciu i częstotliwości podanej na etykiecie urządzenia.
- Nie dotykać wtyczki/połączeń elektrycznych mokrymi lub wilgotnymi rękami.
- Urządzenie oraz wtyczkę/połączenia elektryczne należy przechowywać z dala od wody i innych płynów. Jeśli urządzenie przedostanie się do wody, należy natychmiast odłączyć je od źródła zasilania. Nie używać urządzenia, dopóki nie zostanie sprawdzone przez certyfikowanego technika. Niezastosowanie się do tych instrukcji będzie stanowić zagrożenie dla życia.
- Podłączyć zasilacz do łatwo dostępnego gniazdka elektrycznego, aby w razie nagłego wypadku można było natychmiast odłączyć urządzenie.
- Upewnić się, że przewód nie styka się z ostrymi lub gorącymi przedmiotami i trzymać go z dala od otwartego ognia. Nigdy nie ciągnąć za przewód zasilający, aby odłączyć go od gniazdka. Zamiast tego zawsze wyciągać wtyczkę.
- Nigdy nie przenosić urządzenia za przewód.
- Nigdy nie należy samodzielnie otwierać obudowy urządzenia.
- Nie wkładać żadnych przedmiotów do obudowy urządzenia.
- Nigdy nie pozostawiać urządzenia bez nadzoru podczas pracy.
- Urządzenie powinno być obsługiwane przez przeszkolony personel w kuchni restauracji, stołówki lub bar itp.
- Urządzenie nie powinno być obsługiwane przez osoby o ograniczonych zdolnościach fizycznych, sensorycznych lub umysłowych, a także przez osoby nieposiadające odpowiedniego

doświadczenia i wiedzy.

- Urządzenie nie powinno być w żadnym wypadku używane przez dzieci.
- Urządzenie i jego połączenia elektryczne należy przechowywać w miejscu niedostępnym dla dzieci.
- Nigdy nie używać akcesoriów ani innych urządzeń innych niż dostarczone z urządzeniem lub zalecane przez producenta. W przeciwnym razie może dojść do zagrożenia bezpieczeństwa użytkownika i uszkodzenia urządzenia. Należy używać wyłącznie oryginalnych części i akcesoriów.
- Nie używać urządzenia za pomocą zewnętrznego zegara lub systemu zdalnego sterowania.
- Nie stawiać urządzenia na elementach grzewczych (benzynowych, elektrycznych, węglowych itp.).
- Nie zakrywać urządzenia podczas pracy.
- Nie umieszczać żadnych przedmiotów na urządzeniu.
- Nie używać urządzenia w pobliżu otwartego ognia, materiałów wybuchowych lub łatwopalnych. Urządzenie należy zawsze obsługiwać na poziomie, stabilnej, czystej, odpornej na wysoką temperaturę i suchej powierzchni.
- Urządzenie nie nadaje się do instalacji w miejscu, w którym można użyć strumienia wody.
- Podczas użytkowania pozostawić co najmniej 20 cm miejsca wokół urządzenia w celu zapewnienia wentylacji.
- **OSTRZEŻENIE!** Wszystkie otwory wentylacyjne w urządzeniu powinny być wolne od przeszkód.

## Specjalne instrukcje dotyczące bezpieczeństwa

- Urządzenie jest przeznaczone do użytku komercyjnego.
-  **UWAGA! RYZYKO OPARZEŃ! GORĄCYCH POWIERZCHNI!** Temperatura dostępnych powierzchni jest bardzo wysoka podczas użytkowania. Dotknąć tylko panelu sterowania, uchwyty, przelączników, pokręteł zegara lub pokręteł regulacji temperatury.
- Jeśli przewód zasilający jest uszkodzony, musi zostać wymieniony przez producenta, jego przedstawiciela serwisowego lub podobnie wykwalifikowane osoby, aby uniknąć zagrożenia.
- Nie przeladowywać póltek wewnętrznych. Maksymalne obciążenie odnosi się do „specyfikacji technicznych”.

## Przeznaczenie

- Urządzenie jest przeznaczone do zastosowań komercyjnych, na przykład w kuchniach restauracji, stołówek, szpitali i przedsiębiorstw komercyjnych, takich jak piekarnie, rzeźnie itp., ale nie do ciągłej masowej produkcji żywności.
- Urządzenie jest przeznaczone wyłącznie do utrzymywania temperatury potraw. Każde inne użycie może prowadzić do uszkodzenia urządzenia lub obrażeń ciała.
- Używanie urządzenia w jakimkolwiek innym celu należy uznać za niewłaściwe użycie urządzenia. Użytkownik ponosi wyłączną odpowiedzialność za niewłaściwe korzystanie z urządzenia.

## Instalacja uziemienia

To urządzenie jest sklasyfikowane jako urządzenie **klasy I** i musi być podłączone do uziemienia ochronnego. Uziemienie zmniejsza ryzyko porażenia prądem elektrycznym poprzez zapewnienie przewodu ewakuacyjnego do prądu elektrycznego. Urządzenie jest wyposażone w przewód zasilający z wtyczką uziemiającą lub w połączenia elektryczne z przewodem uziemiającym. Połączenia muszą być prawidłowo zainstalowane i uziemione.



## Główne części produktu

(Rys. 1 na stronie 3)

1. Szklane drzwi
2. Wspornik półki
3. Wyświetlacz temperatury
4. Otwór wentylacyjny
5. Osłona lampy
6. Półka
7. Miska na wodę

**Uwaga:** Treść niniejszej instrukcji dotyczy wszystkich wymienionych pozycji, chyba że określono inaczej. Wygląd może różnić się od przedstawionego na ilustracjach.

## Panel sterowania

(Rys. 2 na stronie 3)

8. Pokrętko regulacji temperatury
9. Wskaźnik nagrzewania
10. Przetącnik zasilania
11. Przetącnik oświetlenia

## Przygotowanie przed użyciem

- Usunąć wszystkie opakowania ochronne i opakowania.
- Sprawdzić, czy urządzenie jest w dobrym stanie i czy jest wyposażone we wszystkie akcesoria. W przypadku niepełnej lub uszkodzonej dostawy należy niezwłocznie skontaktować się z dostawcą. W takim przypadku nie należy używać urządzenia.
- Przed użyciem wyczyścić akcesoria i urządzenie (patrz ==> Czyszczenie i konserwacja).
- Upewnić się, że urządzenie jest całkowicie suche.
- Ustawić urządzenie na poziomej, stabilnej i odpornej na działanie wysokiej temperatury powierzchni, która jest bezpieczna przed rozpryskami wody.
- Opakowanie należy zachować, jeśli urządzenie ma być przechowywane w przyszłości.
- Należy zachować instrukcję obsługi do wykorzystania w przyszłości.

**UWAGA!** Ze względu na pozostałości produkcyjne urządzenie może emitować lekki zapach podczas kilku pierwszych zastosowań. Jest to normalne i nie oznacza żadnych wad ani zagrożeń. Upewnić się, że urządzenie jest dobrze wentylowane.

## Instrukcja obsługi

### 1). Przygotowanie

- Otworzyć szklane drzwi przesuwne za pomocą uchwytu.
- Umieścić żywność w odpowiednim pojemniku przed umieszczeniem jej w urządzeniu. Umieścić go na półkach i zamknąć szklane drzwi przesuwne.
- Upewnić się, że między potrawami jest wystarczająco dużo odstępów, aby równomiernie rozprowadzić ciepło.
- Wlać trochę wody do zbiornika na wodę wewnątrz obudowy.
- Najpierw należy podłączyć do urządzenia przewód zasilający, a następnie wtyczkę do odpowiedniego gniazda elektrycznego.

Uwaga:

- Nie przetadowywać półek, aby uniknąć uszkodzenia. Maksymalne obciążenie wynosi około 8 kg.
- Nie używać półek do przechowywania i przetwarzania produktów kwaśnych, zasadowych lub słonych.
- Pokrywa zabezpiecza wlot przewodu zasilającego. W zestawie znajdują się 2 śruby do mocowania pokrywy.

### 2). Rozpocznij nagrzewanie

- Włączyć urządzenie za pomocą przetącnika zasilania - Lampka kontrolna funkcji grzania zaświeci się.
- Ustawić pokrętko regulacji temperatury (w zakresie od 30°C do 90°C) na żądaną temperaturę.
- Lampka kontrolna funkcji grzania zgaśnie, gdy urządzenie osiągnie zadaną temperaturę.
- Temperaturę wewnątrz witryny można sprawdzić na wyświetlaczu temperatury znajdującym się w przedniej dolnej części urządzenia.
- Potrawa jest utrzymywana w wysokiej temperaturze, która została uprzednio ustawiona.
- **UWAGA! RYZYKO OPARZEŃ!** Drzwi należy zawsze otwierać za pomocą klamki.
- Niektóre części mogą stać się bardzo gorące. Nosić rękawice (niedotączone do zestawu) w celu usunięcia żywności. Nie dotykaj metalowych półek.
- Gdy pokrętko regulacji temperatury nie jest używane, należy ustawić je na 0°C, a następnie wyłączyć wyłącznik zasilania.
- Odłączyć urządzenie od gniazda elektrycznego.
- Przed przystąpieniem do czyszczenia lub przechowywania należy odczekać, aż urządzenie całkowicie ostygnie.

## Czyszczenie i konserwacja

- **UWAGĘ!** Przed przechowywaniem, czyszczeniem i konserwacją należy zawsze odłączyć urządzenie od zasilania i ostygnąć.
- Nie używać strumienia wody ani myjki parowej do czyszczenia ani nie wpychać urządzenia pod wodę, ponieważ może to spowodować zamoczenie części i porażenie prądem.
- Jeśli urządzenie nie jest utrzymywane w dobrym stanie czystości, może to niekorzystnie wpłynąć na żywotność urządzenia i spowodować niebezpieczeństwo.
- Pozostałości żywności należy regularnie czyścić i usuwać z urządzenia. Jeśli urządzenie nie zostanie prawidłowo wy czyszczone, skróci to jego żywotność i może spowodować niebezpieczne warunki podczas użytkowania.

### Czyszczenie

- Ochlodzoną powierzchnię zewnętrzną należy czyścić ściereczką lub gąbką lekko zwilżoną łagodnym roztworem mydła.
- Ze względów higienicznych urządzenie należy czyścić przed i po użyciu.
- Unikać kontaktu wody z elementami elektrycznymi.
- Wyczyścić wewnątrz pojemnika detergentem nieściernym i przepłukać czystą wodą.
- Nigdy nie zanurzać urządzenia w wodzie ani innych płynach.
- Nigdy nie używać agresywnych środków czyszczących, ściernych gąbek ani środków czyszczących zawierających chlor. Do czyszczenia nie należy używać wełny stalowej, metalowych narzędzi ani żadnych ostrych lub spiczastych przedmiotów. Nie używać benzyny ani rozpuszczalników!
- Żadne części nie nadają się do mycia w zmywarce.



Części	Jak czyścić	Uwaga
Wszystkie akcesoria, takie jak miska wodna, półki, uchwyty na półki itp.	<ul style="list-style-type: none"> <li>Moczyć w ciepłej wodzie z mydłem przez około 10 do 20 minut.</li> <li>Dokładnie optukać pod bieżącą wodą.</li> </ul>	Nareszcie dokładnie osuszyć wszystkie części.
Zewnętrzne powierzchnie szklane	<ul style="list-style-type: none"> <li>Wytrzeć do czysta miękką ściereczką i odrobiną łagodnego detergentu. Upewnić się, że do wnętrza urządzenia nie dostaje się woda ani wilgoć.</li> </ul>	
Wewnętrzne powierzchnie szklane	<ul style="list-style-type: none"> <li>Usunąć wszelkie osady żywności.</li> <li>Wytrzeć do czysta miękką ściereczką i odrobiną łagodnego detergentu. Upewnić się, że do wnętrza urządzenia nie dostaje się woda ani wilgoć.</li> </ul>	
Szklane drzwi		

### Konserwacja

- Należy regularnie sprawdzać działanie urządzenia, aby uniknąć poważnych wypadków.
- Jeśli zauważysz, że urządzenie nie działa prawidłowo lub wystąpił problem, przestań z niego korzystać, wyłącz je i skontaktuj się z dostawcą.
- Wszelkie prace konserwacyjne, montażowe i naprawcze muszą być wykonywane przez wyspecjalizowanych i autoryzowanych techników lub zalecane przez producenta.

### Transport i przechowywanie

- Przed przechowywaniem należy zawsze upewnić się, że urządzenie zostało odłączone od zasilania i całkowicie schłodzone.
- Urządzenie należy przechowywać w chłodnym, czystym i suchym miejscu.
- Nigdy nie umieszczać na urządzeniu ciężkich przedmiotów, ponieważ może to spowodować jego uszkodzenie.
- Nie przemieszczaj urządzenia podczas pracy. Podczas przenoszenia urządzenia odłączyć je od zasilania i przytrzymać je u dołu.
- Należy zachować szczególną ostrożność podczas przenoszenia lub transportu maszyny ze względu na jej dużą wagę. Z co najmniej 2 osobami lub korzystając z wózka. Przesuwać maszynę powoli, ostrożnie i nigdy nie nachylać jej pod kątem większym niż 45°.

### Rozwiązywanie problemów

Jeśli urządzenie nie działa prawidłowo, należy zapoznać się z poniższą tabelą. Jeśli nadal nie możesz rozwiązać problemu, skontaktuj się z dostawcą/dostawcą usług.

Problemy	Możliwa przyczyna	Możliwe rozwiązanie
Podłączeniu do zasilania elektrycznego włącza się ustawienie temperatury i wskaźnik nagrzewania. Jednak urządzenie nie nagrzewa się.	<ul style="list-style-type: none"> <li>Włączono wyłącznik termiczny.</li> <li>Element grzejny jest przepalony.</li> </ul>	Skontaktuj się z dostawcą.
Podłączeniu do zasilania elektrycznego włączyc urządzenie i ustawić temperaturę. Urządzenie się nagrzewa, ale wskaźnik nie świeci.	<ul style="list-style-type: none"> <li>Lampka kontrolna jest uszkodzona.</li> </ul>	Skontaktuj się z dostawcą.
Ani wskaźnik oświetlenia, ani grzałki nie nagrzewają się.	<ul style="list-style-type: none"> <li>Wtyczka zasilania nie jest prawidłowo i pewnie podłączona do gniazdka elektrycznego.</li> </ul>	Sprawdź połączenie i upewnij się, że wszystkie połączenia są prawidłowo podłączone.

### Gwarancja

Każda wada bądź usterka powodująca niewłaściwe funkcjonowanie urządzenia, która ujawni się w ciągu jednego roku od daty zakupu, zostanie bezpłatnie usunięta lub urządzenie zostanie wymienione na nowe, o ile było użytkowane i konserwowane zgodnie z instrukcją obsługi i nie było wykorzystywane w niewłaściwy sposób lub niezgodnie z przeznaczeniem. Postanowienie to w żadnej mierze nie narusza innych praw użytkownika wynikających z przepisów prawa. W przypadku zgłoszenia urządzenia do naprawy lub wymiany w ramach gwarancji należy podać miejsce i datę zakupu urządzenia i dołączyć dowód zakupu (np. paragon).

Zgodnie z naszą polityką ciągłego doskonalenia wyrobów zastrzegamy sobie prawo do wprowadzania bez uprzedzenia zmian w wyrobie, opakowaniu oraz danych technicznych podawanych w dokumentacji.

### Wycofanie z użytkowania i ochrona środowiska

#### Pamiętaj!

**Nie wyrzucaj zużytego sprzętu łącznie z innymi odpadami**  
**Nie demontuj zużytych urządzeń zawierających niebezpieczne składniki na własną rękę!**

#### Groź Ci za to kary grzywny!

Po zakończeniu eksploatacji produktu nie wolno gromadzić razem z odpadami komunalnymi, tylko należy odstawić do punktu odbioru odpadów elektrycznych i elektronicznych. Użytkownik ponosi odpowiedzialność za przekazanie wycofanego z użytkowania urządzenia do punktu gospodarowania odpadami. Nieprzestrzeganie tej zasady może być karane zgodnie z lokalnie obowiązującymi przepisami dotyczącymi gospodarowania odpadami. Jeśli urządzenie wycofane z użytkowania jest poprawnie odebrane jako osobny odpad, może zostać przetworzone i zutylozowane w sposób przyjazny dla środowiska, co zmniejsza negatywny wpływ na środowisko i zdrowie ludzi. Aby uzyskać więcej informacji dotyczących dostępnych usług w zakresie odbioru odpadów, należy skontaktować się z lokalną firmą od-



bierającą odpady.



Symbol przekreślonego kosza na śmieci oznacza, że tego produktu nie wolno wyrzucać do zwykłych pojemników na odpady.

Żyźyte urządzenia elektryczne i elektroniczne mogą zawierać niebezpieczne składniki np. rtęć,

ołtów, kadm lub freon. Jeśli tego typu substancje przedostaną się w sposób niekontrolowany do środowiska, spowodują skażenie wody i gleby, a także wpłyną niekorzystnie na zdrowie ludzi i zwierząt.

Właściwe postępowanie ze użytym sprzętem zapobiega potencjalnym negatywnym konsekwencjom dla środowiska naturalnego i ludzkiego zdrowia.

Jednocześnie oszczędzamy naturalne zasoby naszej Ziemi wykorzystując powtórnie surowce uzyskane z przetwarzania sprzętu.

## FRANÇAIS

Cher client,

**Merci d'avoir acheté cet appareil HENDI. Lisez attentivement ce manuel d'utilisation, en accordant une attention particulière aux réglementations de sécurité décrites ci-dessous, avant d'installer et d'utiliser cet appareil pour la première fois.**

### Consignes de sécurité

- Utilisez l'appareil uniquement pour l'usage prévu pour lequel il a été conçu, comme décrit dans ce manuel.
- Le fabricant n'est pas responsable des dommages causés par un fonctionnement incorrect et une utilisation incorrecte.
-  **DANGER ! RISQUE DE CHOC ÉLECTRIQUE!** N'essayez pas de réparer l'appareil vous-même. N'immergez pas les composants électriques de l'appareil dans de l'eau ou d'autres liquides. Ne tenez jamais l'appareil sous l'eau courante.
- **NE JAMAIS UTILISER UN APPAREIL ENDOMMAGÉ!** Vérifiez régulièrement que les connexions électriques et le cordon ne sont pas endommagés. Lorsqu'il est endommagé, débranchez l'appareil de l'alimentation électrique. Toute réparation ne doit être effectuée que par un fournisseur ou une personne qualifiée pour éviter tout danger ou blessure.
- **AVERTISSEMENT!** Lors du positionnement de l'appareil, acheminez le câble d'alimentation en toute sécurité si nécessaire pour éviter toute traction involontaire, tout dommage, tout contact avec la surface chauffante ou tout risque de débouchement.
- **AVERTISSEMENT!** Tant que la prise est branchée, l'appareil est branché sur l'alimentation.
- **AVERTISSEMENT!** TOUJOURS éteindre l'appareil avant de le débrancher de l'alimentation électrique, du nettoyage, de l'entretien ou du stockage.
- Raccordez l'appareil à une prise électrique uniquement avec la tension et la fréquence mentionnées sur l'étiquette de l'appareil.
- Ne touchez pas la prise/les connexions électriques avec des mains mouillées ou humides.
- Tenez l'appareil et les prises/raccordements électriques à l'écart de l'eau et d'autres liquides. Si l'appareil tombe dans

l'eau, retirez immédiatement les connexions de l'alimentation électrique. N'utilisez pas l'appareil tant qu'il n'a pas été vérifié par un technicien certifié. Le non-respect de ces instructions entraînera des risques mettant en jeu le pronostic vital.

- Branchez l'alimentation sur une prise électrique facilement accessible afin de pouvoir débrancher immédiatement l'appareil en cas d'urgence.
- Assurez-vous que le cordon n'entre pas en contact avec des objets tranchants ou chauds et tenez-le à l'écart du feu. Ne tirez jamais sur le cordon d'alimentation pour le débrancher de la prise, tirez toujours sur la prise à la place.
- Ne portez jamais l'appareil par son cordon.
- N'essayez jamais d'ouvrir vous-même le boîtier de l'appareil.
- N'insérez pas d'objets dans le boîtier de l'appareil.
- Ne laissez jamais l'appareil sans surveillance pendant l'utilisation.
- Cet appareil doit être utilisé par du personnel qualifié dans la cuisine du restaurant, dans les cantines ou au bar, etc.
- Cet appareil ne doit pas être utilisé par des personnes ayant des capacités physiques, sensorielles ou mentales réduites, ou par des personnes qui manquent d'expérience et de connaissances.
- Cet appareil ne doit en aucun cas être utilisé par des enfants.
- Gardez l'appareil et ses connexions électriques hors de portée des enfants.
- N'utilisez jamais d'accessoires ou d'autres dispositifs que ceux fournis avec l'appareil ou recommandés par le fabricant. Le non-respect de cette consigne peut présenter un risque pour la sécurité de l'utilisateur et endommager l'appareil. Utilisez uniquement des pièces et accessoires d'origine.
- N'utilisez pas cet appareil au moyen d'une minuterie externe ou d'un système de télécommande.
- Ne placez pas l'appareil sur un objet chauffant (essence, électrique, cuisinière à charbon, etc.).
- Ne couvrez pas l'appareil en fonctionnement.
- Ne placez aucun objet sur l'appareil.
- N'utilisez pas l'appareil à proximité de flammes nues, de matériaux explosifs ou inflammables. Utilisez toujours l'appareil sur une surface horizontale, stable, propre, résistante à la chaleur et sèche.
- L'appareil ne convient pas à une installation dans une zone où un jet d'eau pourrait être utilisé.
- Laissez un espace d'au moins 20 cm autour de l'appareil pour la ventilation pendant l'utilisation.
- **AVERTISSEMENT!** Veillez à ce que toutes les ouvertures de ventilation de l'appareil ne soient pas obstruées.

### Instructions de sécurité spéciales

- Cet appareil est destiné à un usage commercial.
-  **LA PRUDENCE ! RISQUE DE BRÛLURES ! SURFACES CHAUDES !** La température des surfaces accessibles est très élevée pendant l'utilisation. Ne touchez que le panneau de commande, les poignées, les commutateurs, les boutons de commande du minuteur ou les boutons de commande de la température.
- Si le cordon d'alimentation est endommagé, il doit être remplacé par le fabricant, son agent d'entretien ou des personnes qualifiées de la même manière afin d'éviter tout danger.
- Ne surchargez pas les étagères intérieures. La charge maximale fait référence aux « spécifications techniques ».



## Utilisation prévue

- Cet appareil est destiné à être utilisé pour des applications commerciales, par exemple dans les cuisines de restaurants, les cantines, les hôpitaux et les entreprises commerciales telles que les boulangeries, les boucheries, etc., mais pas pour la production de masse continue d'aliments.
- L'appareil est conçu uniquement pour garder les aliments au chaud. Toute autre utilisation peut endommager l'appareil ou causer des blessures corporelles.
- L'utilisation de l'appareil à toute autre fin sera considérée comme une mauvaise utilisation de l'appareil. L'utilisateur sera seul responsable de l'utilisation inappropriée de l'appareil.

## Installation de mise à la terre

Cet appareil est classé en classe de **protection I** et doit être raccordé à une terre de protection. La mise à la terre réduit le risque de choc électrique en fournissant un fil de fuite pour le courant électrique.

Cet appareil est équipé d'un cordon d'alimentation avec fiche de mise à la terre ou de connexions électriques avec fil de mise à la terre. Les connexions doivent être correctement installées et mises à la terre.

## Principales parties du produit

(Fig. 1 à la page 3)

1. Porte en verre
2. Support d'étagère
3. Affichage de la température
4. Trou de ventilation
5. Couvercle de lampe
6. Étagère
7. Bol d'eau

**Remarque:** Le contenu de ce manuel s'applique à tous les éléments répertoriés, sauf indication contraire. L'apparence peut varier par rapport aux illustrations illustrées.

## Panneau de commande

(Fig. 2 à la page 3)

8. Bouton de réglage de la température
9. Indicateur de chauffage
10. Interrupteur d'alimentation
11. Interrupteur d'éclairage

## Préparation avant utilisation

- Retirez tous les emballages et emballages de protection.
- Vérifiez que l'appareil est en bon état et avec tous les accessoires. En cas de livraison incomplète ou endommagée, veuillez contacter immédiatement le fournisseur. Dans ce cas, n'utilisez pas l'appareil.
- Nettoyez les accessoires et l'appareil avant utilisation (voir ==> Nettoyage et entretien).
- Assurez-vous que l'appareil est complètement sec.
- Placez l'appareil sur une surface horizontale, stable et résistante à la chaleur, sans risque d'éclaboussures d'eau.
- Conservez l'emballage si vous avez l'intention de ranger votre appareil à l'avenir.
- Conserver le manuel d'utilisation pour référence ultérieure.

**NOTE!** En raison des résidus de fabrication, l'appareil peut émettre une légère odeur lors des premières utilisations. Cela est normal et n'indique aucun défaut ou danger. Assurez-vous que l'appareil est bien ventilé.

## Mode d'emploi

### 1). Préparation

- Ouvrez la porte coulissante en verre à l'aide de la poignée de porte.
- Placez les aliments dans le récipient approprié avant de les placer à l'intérieur de l'appareil. Placez-le sur les étagères et fermez la porte coulissante en verre.
- Assurez-vous qu'il y a suffisamment d'espace entre les aliments pour que la chaleur soit répartie uniformément.
- Ajoutez de l'eau dans le bol d'eau à l'intérieur de l'armoire.
- Branchez d'abord l'entrée du cordon d'alimentation amovible à l'appareil, puis branchez la prise sur une prise électrique appropriée.

Remarque:

- Ne surchargez pas les étagères pour éviter tout dommage. La charge maximale est d'environ 8 kg.
- N'utilisez pas les clayettes pour le stockage et la transformation d'aliments acides, alcalins ou salés.
- Un couvercle protège l'entrée du cordon d'alimentation. Deux vis sont incluses pour fixer le couvercle.

### 2). Démarrer le chauffage

- Allumez l'appareil en appuyant sur l'interrupteur d'alimentation et le voyant de chauffage s'allume.
- Réglez le bouton de réglage de la température (plage de 30 °C à 90 °C) à la température souhaitée.
- Indicateur de chauffe s'éteint lorsque l'appareil atteint la température de consigne.
- Il est possible de contrôler la température à l'intérieur de l'appareil sur l'afficheur de la température qui se trouve dans la partie inférieure de l'appareil.
- Les aliments sont maintenus au chaud avec la température souhaitée précédemment réglée.
- **PRUDENCE ! RISQUE DE BRÛLURES !** Ouvrez toujours la porte à l'aide de la poignée de porte.
- Certaines pièces peuvent devenir très chaudes. Porter des gants (non fournis) pour retirer les aliments. Et ne touchez pas les étagères métalliques.
- Lorsqu'il n'est pas utilisé, réglez le bouton de réglage de la température sur 0 °C, puis mettez l'interrupteur d'alimentation hors tension.
- Débranchez l'appareil de la prise électrique.
- Laissez l'appareil refroidir complètement avant de le nettoyer ou de le ranger.

## Nettoyage et entretien

- **ATTENTION!** Débranchez toujours l'appareil de l'alimentation et refroidissez-le avant de le ranger, de le nettoyer et de l'entretenir.
- N'utilisez pas de jet d'eau ou de nettoyeur à vapeur pour le nettoyage et ne poussez pas l'appareil sous l'eau, car les pièces risquent d'être mouillées et un choc électrique pourrait en résulter.
- Si l'appareil n'est pas maintenu dans un bon état de propreté, cela peut nuire à la durée de vie de l'appareil et entraîner une situation dangereuse.
- Les résidus alimentaires doivent être régulièrement nettoyés et retirés de l'appareil. Si l'appareil n'est pas nettoyé correctement, sa durée de vie sera réduite et cela peut entraîner une situation dangereuse pendant l'utilisation.



## Nettoyage

- Nettoyez la surface extérieure refroidie avec un chiffon ou une éponge légèrement humidifiée avec une solution de savon doux.
- Pour des raisons d'hygiène, l'appareil doit être nettoyé avant et après utilisation.
- Éviter tout contact avec l'eau des composants électriques.
- Nettoyez l'intérieur du récipient avec un détergent non abrasif et rincez à l'eau claire.
- Ne jamais immerger l'appareil dans de l'eau ou d'autres liquides.
- N'utilisez jamais d'agents nettoyants agressifs, d'éponges abrasives ou d'agents nettoyants contenant du chlore. N'utilisez pas de laine d'acier, d'ustensiles métalliques ou d'objets pointus ou pointus pour le nettoyage. N'utilisez pas d'essence ou de solvants!
- Aucune pièce n'est lavable au lave-vaisselle.

Pièces	Comment nettoyer	Remarque
Tous les accessoires tels que les bols d'eau, les étagères, les supports d'étagère, etc.	<ul style="list-style-type: none"> <li>Tremper dans de l'eau chaude savonneuse pendant environ 10 à 20 minutes.</li> <li>Rincer abondamment à l'eau courante.</li> </ul>	Séchez toutes les pièces bien, enfin.
Surfaces extérieures en verre	<ul style="list-style-type: none"> <li>Essuyez avec un chiffon doux et un peu de détergent doux. Assurez-vous qu'aucune eau ou humidité ne pénètre à l'intérieur de l'appareil.</li> </ul>	
Surfaces intérieures en verre	<ul style="list-style-type: none"> <li>Retirez tous les dépôts alimentaires.</li> <li>Essuyez avec un chiffon doux et un peu de détergent doux. Assurez-vous qu'aucune eau ou humidité ne pénètre à l'intérieur de l'appareil.</li> </ul>	
Porte en verre		

## Maintenance

- Vérifiez régulièrement le fonctionnement de l'appareil pour éviter les accidents graves.
- Si vous constatez que l'appareil ne fonctionne pas correctement ou qu'il y a un problème, arrêtez de l'utiliser, éteignez-le et contactez le fournisseur.
- Tous les travaux d'entretien, d'installation et de réparation doivent être effectués par des techniciens spécialisés et autorisés, ou recommandés par le fabricant.

## Transport et stockage

- Avant de ranger l'appareil, assurez-vous toujours qu'il a été débranché de l'alimentation et complètement refroidi.
- Rangez l'appareil dans un endroit frais, propre et sec.
- Ne placez jamais d'objets lourds sur l'appareil, car cela pourrait l'endommager.
- Ne déplacez pas l'appareil lorsqu'il est en cours de fonctionnement. Débranchez l'appareil de l'alimentation électrique lorsque vous le déplacez et maintenez-le en bas.
- Une attention particulière doit être portée lors du déplacement ou du transport de la machine en raison de son poids

lourd. Avec au moins 2 personnes ou en utilisant un chariot. Déplacez la machine lentement, avec précaution et ne l'inclinez jamais à plus de 45°.

## Dépannage

Si l'appareil ne fonctionne pas correctement, consultez le tableau ci-dessous pour connaître la solution. Si vous ne parvenez toujours pas à résoudre le problème, veuillez contacter le fournisseur/prestataire de services.

Problèmes	Cause possible	Solution possible
Lorsqu'il est connecté à l'alimentation électrique, la température réglée et l'indicateur de chauffage s'allument. Mais l'appareil ne chauffe pas.	<ul style="list-style-type: none"> <li>Coupeure thermique activée.</li> <li>La résistance est grillée.</li> </ul>	Contactez le fournisseur.
Lorsqu'il est branché à l'alimentation électrique, mettez en marche et réglez la température. L'appareil chauffe mais le voyant ne s'allume pas.	<ul style="list-style-type: none"> <li>Le voyant est défectueux.</li> </ul>	Contactez le fournisseur.
Ni l'indicateur de la lampe ni les éléments chauffants ne chauffent.	<ul style="list-style-type: none"> <li>La fiche d'alimentation n'est pas correctement branchée et fermement à la prise électrique.</li> </ul>	Vérifiez la connexion et assurez-vous que toutes les connexions sont correctement connectées.

## Garantie

Tout défaut affectant le fonctionnement de l'appareil qui devient apparent dans l'année suivant l'achat sera réparé ou remplacé gratuitement à condition que l'appareil ait été utilisé et entretenu conformément aux instructions et qu'il n'ait pas été utilisé de manière abusive ou incorrecte de quelque manière que ce soit. Vos droits statutaires ne sont pas affectés. Si l'appareil est revendiqué sous garantie, indiquez où et quand il a été acheté et incluez une preuve d'achat (par ex., reçu).

Conformément à notre politique de développement continu des produits, nous nous réservons le droit de modifier les spécifications du produit, de l'emballage et de la documentation sans préavis.

## Mise au rebut et environnement

 Lors de la mise hors service de l'appareil, le produit ne doit pas être mis au rebut avec d'autres déchets ménagers. Au lieu de cela, il est de votre responsabilité de jeter vos déchets en les remettant à un point de collecte désigné. Le non-respect de cette règle peut être sanctionné conformément aux réglementations applicables en matière d'élimination des déchets. La collecte et le recyclage séparés de vos déchets au moment de leur élimination contribueront à préserver les ressources naturelles et à garantir qu'ils sont recyclés d'une manière qui protège la santé humaine et l'environnement. Pour plus d'informations sur l'endroit où vous pouvez déposer



vos déchets pour recyclage, veuillez contacter votre entreprise locale de collecte des déchets. Les fabricants et les importateurs ne sont pas responsables du recyclage, du traitement et de l'élimination écologique, que ce soit directement ou par le biais d'un système public.

## ITALIANO

Gentile cliente,

Grazie per aver acquistato questo elettrodomestico HENDI. Prima di installare e utilizzare questo apparecchio per la prima volta, leggere attentamente il presente manuale d'uso, prestando particolare attenzione alle norme di sicurezza descritte di seguito.

### Istruzioni di sicurezza

- Utilizzare l'apparecchiatura solo per lo scopo per cui è stata progettata, come descritto nel presente manuale.
- Il produttore non è responsabile per eventuali danni causati da un funzionamento errato e da un uso improprio.
-  **PERICOLO! RISCHIO DI SCOSSE ELETTRICHE!** Non tentare di riparare l'apparecchiatura da soli. Non immergere le parti elettriche dell'apparecchiatura in acqua o altri liquidi. Non tenere mai l'apparecchiatura sotto l'acqua corrente.
- **NON UTILIZZARE MAI UN APPARECCHIO DANNEGGIATO!** Controllare regolarmente che i collegamenti elettrici e il cavo non presentino danni. Se danneggiato, scollegare l'apparecchiatura dall'alimentazione. Eventuali riparazioni devono essere eseguite solo da un fornitore o da una persona qualificata per evitare pericoli o lesioni.
- **AVVERTENZA!** Quando si posiziona l'apparecchiatura, instradare il cavo di alimentazione in modo sicuro, se necessario, per evitare di tirare involontariamente, danneggiarsi, venire a contatto con la superficie di riscaldamento o causare un pericolo di inciampo.
- **AVVERTENZA!** Finché la spina è nella presa, l'apparecchiatura è collegata all'alimentazione.
- **AVVERTENZA!** Spegnerne SEMPRE l'apparecchiatura prima di scollegarla dall'alimentazione, dalla pulizia, dalla manutenzione o dalla conservazione.
- Collegare l'apparecchiatura solo a una presa elettrica con la tensione e la frequenza indicate sull'etichetta dell'apparecchiatura.
- Non toccare la spina/i collegamenti elettrici con le mani bagnate o umide.
- Tenere l'apparecchiatura e la spina/le connessioni elettriche lontane dall'acqua e da altri liquidi. Se l'apparecchiatura cade in acqua, rimuovere immediatamente i collegamenti dell'alimentazione. Non utilizzare l'apparecchiatura finché non è stata controllata da un tecnico certificato. La mancata osservanza di queste istruzioni causerà rischi potenzialmente letali.
- Collegare l'alimentatore a una presa elettrica facilmente accessibile in modo da poter scollegare immediatamente l'apparecchiatura in caso di emergenza.
- Assicurarsi che il cavo non entri in contatto con oggetti affilati o caldi e tenerlo lontano da fiamme libere. Non tirare mai il cavo di alimentazione per scollegarlo dalla presa, tirare sempre la spina.
- Non trasportare mai l'apparecchiatura per il cavo.

- Non tentare mai di aprire autonomamente l'alloggiamento dell'apparecchiatura.
- Non inserire oggetti nell'alloggiamento dell'apparecchiatura.
- Non lasciare mai l'apparecchiatura incustodita durante l'uso.
- Questo apparecchio deve essere utilizzato da personale qualificato in cucina del ristorante, mense o personale del bar, ecc.
- Questo apparecchio non deve essere utilizzato da persone con ridotte capacità fisiche, sensoriali o mentali o da persone che non hanno esperienza e conoscenza.
- Questo apparecchio non deve mai essere utilizzato dai bambini.
- Tenere l'apparecchiatura e i relativi collegamenti elettrici fuori dalla portata dei bambini.
- Non utilizzare mai accessori o altri dispositivi diversi da quelli forniti con l'apparecchiatura o raccomandati dal produttore. La mancata osservanza di questa indicazione potrebbe rappresentare un rischio per la sicurezza dell'utente e danneggiare l'apparecchiatura. Utilizzare solo parti e accessori originali.
- Non utilizzare l'apparecchiatura mediante un timer esterno o un sistema di controllo remoto.
- Non posizionare l'apparecchiatura su un oggetto riscaldante (benzina, elettrica, cucina a carbone, ecc.).
- Non coprire l'apparecchiatura in funzione.
- Non posizionare oggetti sopra l'apparecchiatura.
- Non utilizzare l'apparecchiatura in prossimità di fiamme libere, materiali esplosivi o infiammabili. Utilizzare sempre l'apparecchiatura su una superficie orizzontale, stabile, pulita, resistente al calore e asciutta.
- L'apparecchiatura non è adatta per l'installazione in un'area in cui è possibile utilizzare un getto d'acqua.
- Lasciare uno spazio di almeno 20 cm intorno all'apparecchiatura per la ventilazione durante l'uso.
- **AVVERTENZA!** Mantenere tutte le aperture di ventilazione dell'apparecchiatura libere da ostruzioni.

### Istruzioni di sicurezza speciali

- Questo apparecchio è destinato all'uso commerciale.
-  **ATTENZIONE! RISCHIO DI USTIONI! SUPERFICI CALDE!** La temperatura delle superfici accessibili è molto elevata durante l'uso. Toccare solo il pannello di controllo, le maniglie, gli interruttori, le manopole di controllo del timer o le manopole di controllo della temperatura.
- Se il cavo di alimentazione è danneggiato, deve essere sostituito dal produttore, dal suo agente di assistenza o da personale qualificato in modo analogo per evitare pericoli.
- Non sovraccaricare i ripiani interni. Il carico massimo si riferisce alle "Specifiche tecniche".

### Uso previsto

- Questo apparecchio è destinato ad essere utilizzato per applicazioni commerciali, ad esempio in cucine di ristoranti, mense, ospedali e imprese commerciali come panetterie, macherie, ecc., ma non per la produzione di massa continua di alimenti.
- L'apparecchiatura è progettata solo per mantenere gli alimenti caldi. Qualsiasi altro utilizzo può causare danni all'apparecchiatura o lesioni personali.
- Il funzionamento dell'apparecchiatura per qualsiasi altro scopo deve essere considerato un uso improprio del dispositivo. L'utente sarà l'unico responsabile per l'uso improprio del dispositivo.



## Installazione di messa a terra

Questa apparecchiatura è classificata come classe di protezione I e deve essere collegata a una messa a terra di protezione. La messa a terra riduce il rischio di scosse elettriche fornendo un filo di fuga per la corrente elettrica.

Questo apparecchio è dotato di un cavo di alimentazione con spina di messa a terra o di collegamenti elettrici con filo di messa a terra. I collegamenti devono essere installati e messi a terra correttamente.

## Parti principali del prodotto

(Fig. 1 a pagina 3)

1. Porta in vetro
2. Staffa per ripiano
3. Display della temperatura
4. Foro di ventilazione
5. Coperchio della lampada
6. Ripiano
7. Ciotola dell'acqua

**Nota:** Il contenuto di questo manuale si applica a tutti gli elementi elencati, salvo diversamente specificato. L'aspetto può variare rispetto alle illustrazioni mostrate.

## Pannello di controllo

(Fig. 2 a pagina 3)

8. Manopola di impostazione della temperatura
9. Indicatore di riscaldamento
10. Interruttore di alimentazione
11. Interruttore luce

## Preparazione prima dell'uso

- Rimuovere tutte le confezioni protettive e l'involucro.
- Controllare che il dispositivo sia in buone condizioni e con tutti gli accessori. In caso di consegna incompleta o danneggiata, contattare immediatamente il fornitore. In questo caso, non utilizzare il dispositivo.
- Pulire gli accessori e l'apparecchiatura prima dell'uso (vedere => Pulizia e manutenzione).
- Assicurarsi che l'apparecchiatura sia completamente asciutta.
- Posizionare l'apparecchiatura su una superficie orizzontale, stabile e resistente al calore, sicura contro gli schizzi d'acqua.
- Conservare la confezione se si intende conservare l'apparecchiatura in futuro.
- Conservare il manuale utente per riferimento futuro.

**NOTA!** A causa dei residui di produzione, l'apparecchiatura può emettere un odore leggero durante i primi utilizzi. Ciò è normale e non indica alcun difetto o pericolo. Assicurarsi che l'apparecchiatura sia ben ventilata.

## Istruzioni operative

### 1). Preparazione

- Aprire lo sportello scorrevole in vetro utilizzando la maniglia dello sportello.
- Mettere gli alimenti nel contenitore adatto prima di inserirli all'interno dell'apparecchiatura. Posizionarlo sui ripiani e chiudere lo sportello scorrevole in vetro.
- Assicurarsi che vi sia spazio sufficiente tra gli alimenti per distribuire uniformemente il calore.
- Aggiungere un po' d'acqua nella vaschetta all'interno dell'armadio.
- Collegare prima l'ingresso dell'apparecchiatura del cavo di

alimentazione rimovibile all'apparecchiatura, quindi collegare la spina di alimentazione a una presa elettrica adeguata.

Nota:

- Non sovraccaricare i ripiani per evitare danni. Il carico massimo è di circa 8 kg.
- Non utilizzare i ripiani per la conservazione e la lavorazione di alimenti acidi, alcalini o salati.
- È presente un coperchio per la protezione dell'ingresso del cavo di alimentazione. Sono incluse 2 viti per il fissaggio del coperchio.

### 2). Avvia riscaldamento

- Accendere l'apparecchio utilizzando l'interruttore di alimentazione - indicatore di riscaldamento si accende.
- Regolare la manopola di impostazione della temperatura (intervallo da 30 °C a 90 °C) alla temperatura desiderata.
- Indicatore di riscaldamento si spegne quando l'apparecchio raggiunge la temperatura impostata.
- È possibile controllare la temperatura all'interno dell'apparecchio sul display di temperatura che si trova nella parte inferiore dell'apparecchio.
- Il cibo viene mantenuto caldo alla temperatura desiderata precedentemente impostata.
- **ATTENZIONE! RISCHIO DI USTIONI!** Aprire sempre lo sportello utilizzando la maniglia dello sportello.
- Alcune parti possono diventare molto calde. Indossare guanti (non forniti) per rimuovere il cibo. E non toccare i ripiani in metallo.
- Quando non è in uso, impostare la manopola di impostazione della temperatura su 0°C, spegnere l'interruttore di alimentazione.
- Scollegare l'apparecchiatura dalla presa elettrica.
- Lasciare raffreddare completamente l'apparecchiatura prima di pulirla o riportarla.

## Pulizia e manutenzione

- **ATTENZIONE!** Scollegare sempre l'apparecchiatura dall'alimentazione e raffreddarla prima di riportarla, pulirla e sottoporla a manutenzione.
- Non utilizzare getti d'acqua o sconvolino per la pulizia e non spingere l'apparecchiatura sotto l'acqua, in quanto le parti si bagnano e potrebbero verificarsi scosse elettriche.
- Se l'apparecchiatura non viene mantenuta in un buon stato di pulizia, ciò può influire negativamente sulla durata 0 dell'apparecchiatura e causare una situazione pericolosa.
- I residui di cibo devono essere puliti e rimossi regolarmente dall'apparecchiatura. Se l'apparecchiatura non viene pulita correttamente, ridurrà la sua durata e potrebbe causare condizioni pericolose durante l'uso.

### Pulizia

- Pulire la superficie esterna raffreddata con un panno o una spugna leggermente inumiditi con una soluzione detergente delicata.
- Per motivi di igiene, l'apparecchiatura deve essere pulita prima e dopo l'uso.
- Evitare che l'acqua entri in contatto con i componenti elettrici.
- Pulire l'interno del contenitore con un detergente non abrasivo e sciacquare con acqua pulita.
- Non immergere mai l'apparecchiatura in acqua o altri liquidi.
- Non utilizzare mai detergenti aggressivi, spugne abrasive

o detersivi contenenti cloro. Non utilizzare lana d'acciaio, utensili metallici o oggetti appuntiti o appuntiti per la pulizia. Non utilizzare benzina o solventi!

- Nessuna parte può essere lavata in lavastoviglie.

Parti	Come pulire	Osservazione
Tutti gli accessori come bacinella, ripiani, supporti per ripiani, ecc.	<ul style="list-style-type: none"> <li>• Immergere in acqua tiepida e sapone per circa 10-20 minuti.</li> <li>• Sciacquare accuratamente sotto l'acqua corrente.</li> </ul>	Asciugare tutte le parti bene al termine.
Superfici esterne in vetro	<ul style="list-style-type: none"> <li>• Pulire con un panno morbido e un detergente delicato. Assicurarsi che all'interno dell'apparecchiatura non penetri acqua o umidità.</li> </ul>	
Superfici interne in vetro	<ul style="list-style-type: none"> <li>• Rimuovere eventuali depositi di cibo.</li> </ul>	
Porta in vetro	<ul style="list-style-type: none"> <li>• Pulire con un panno morbido e un detergente delicato. Assicurarsi che all'interno dell'apparecchiatura non penetri acqua o umidità.</li> </ul>	

### Manutenzione

- Controllare regolarmente il funzionamento dell'apparecchiatura per evitare gravi incidenti.
- Se si nota che l'apparecchiatura non funziona correttamente o che c'è un problema, smettere di usarla, spegnerla e contattare il fornitore.
- Tutti i lavori di manutenzione, installazione e riparazione devono essere eseguiti da tecnici specializzati e autorizzati o raccomandati dal produttore.

### Trasporto e stoccaggio

- Prima della conservazione, assicurarsi sempre che l'apparecchiatura sia stata scollegata dall'alimentazione e completamente raffreddata.
- Conservare l'apparecchiatura in un luogo fresco, pulito e asciutto.
- Non posizionare mai oggetti pesanti sull'apparecchiatura, in quanto ciò potrebbe danneggiarla.
- Non spostare l'apparecchiatura mentre è in funzione. Scollegare l'apparecchiatura dall'alimentazione elettrica durante lo spostamento e tenerla in basso.
- Prestare particolare attenzione durante lo spostamento o il trasporto della macchina a causa del suo peso elevato. Con almeno 2 persone o utilizzando un carrello. Spostare la macchina lentamente, con attenzione e non inclinare mai più di 45°.

## Risoluzione dei problemi

Se l'apparecchiatura non funziona correttamente, controllare la tabella seguente per la soluzione. Se il problema persiste, contattare il fornitore/fornitore di servizi.

Problemi	Possibile causa	Possibile soluzione
Quando collegato all'alimentazione elettrica, la temperatura impostata e la spia di riscaldamento si accendono. Ma l'apparecchiatura non si riscalda.	• Interruttore termico attivato.	Contattare il fornitore.
	• L'elemento riscaldante è bruciato.	
Quando collegato all'alimentazione elettrica, accendere e impostare la temperatura. L'apparecchiatura si riscalda ma la spia non si accende.	• La spia è difettosa.	Contattare il fornitore.
Né l'indicatore della lampada né gli elementi riscaldanti si riscaldano.	• La spina di alimentazione non è collegata saldamente e correttamente alla presa elettrica.	Controllare la connessione e assicurarsi che tutte le connessioni siano collegate correttamente.

## Garanzia

Qualsiasi difetto che comprometta la funzionalità dell'apparecchiatura che diventi evidente entro un anno dall'acquisto sarà riparato mediante riparazione o sostituzione gratuita, a condizione che l'apparecchiatura sia stata utilizzata e sottoposta a manutenzione in conformità alle istruzioni e non sia stata in alcun modo abusata o utilizzata in modo improprio. I Suoi diritti legali non sono compromessi. Se l'apparecchiatura è richiesta in garanzia, indicare dove e quando è stata acquistata e includere la prova di acquisto (ad es. ricevuta).

In linea con la nostra politica di sviluppo continuo del prodotto, ci riserviamo il diritto di modificare le specifiche del prodotto, dell'imballaggio e della documentazione senza preavviso.

## Smaltimento e ambiente



Durante lo smantellamento dell'apparecchiatura, il prodotto non deve essere smaltito con altri rifiuti domestici. Al contrario, è responsabilità dell'utente smaltire le apparecchiature di scarto consegnandole a un punto di raccolta designato. La mancata osservanza di questa regola può essere penalizzata in conformità con le normative applicabili sullo smaltimento dei rifiuti. La raccolta e il riciclaggio separati delle apparecchiature di scarto al momento dello smaltimento contribuiranno a preservare le risorse naturali e a garantire che vengano riciclate in modo da proteggere la salute umana e l'ambiente.

Per ulteriori informazioni su dove è possibile depositare i rifiuti per il riciclaggio, contattare la società locale di raccolta rifiuti. I produttori e gli importatori non si assumono alcuna responsabilità per il riciclaggio, il trattamento e lo smaltimento ecologico, né direttamente né tramite un sistema pubblico.



Stimate client,

Vă mulțumim pentru achiziționarea acestui aparat electrocasnic HENDI. Citiți cu atenție acest manual de utilizare, acordând o atenție deosebită reglementărilor de siguranță evidențiate mai jos, înainte de a instala și utiliza acest aparat pentru prima dată.

## Instrucțiuni de siguranță

- Utilizați aparatul numai în scopul pentru care a fost conceput, conform descrierii din acest manual.
- Producătorul nu este răspunzător pentru nicio daună cauzată de funcționarea incorectă și utilizarea necorespunzătoare.
-  **PERICOL! RISC DE ELECTROCUTARE!** Nu încercați să reparați aparatul singur. Nu scufundați componentele electrice ale aparatului în apă sau în alte lichide. Nu țineți niciodată aparatul sub jet de apă.
- **NU UTILIZAȚI NICIODATĂ UN APARAT DETERIORAT!** Verificați periodic conexiunile electrice și cablul pentru a depista eventualele deteriorări. Dacă este deteriorat, deconectați aparatul de la sursa de alimentare. Orice reparații trebuie efectuate numai de către un furnizor sau o persoană calificată pentru a evita pericolul sau vătămarea.
- **AVERTISMENT!** Când poziționați aparatul, direcționați cablul de alimentare în siguranță, dacă este necesar, pentru a evita tragerea accidentală, deteriorarea, contactul cu suprafața de încălzire sau riscul de împiedicare.
- **AVERTISMENT!** Atât timp cât ștecherul este în priză, aparatul este conectat la sursa de alimentare.
- **AVERTISMENT!** Opriți ÎNTOTDEAUNA aparatul înainte de a-l deconecta de la sursa de alimentare, curățare, întreținere sau depozitare.
- Conectați aparatul la o priză electrică numai cu tensiunea și frecvența menționate pe eticheta aparatului.
- Nu atingeți ștecherul/conexiunile electrice cu mâinile umede sau umede.
- Țineți aparatul și ștecherul/conexiunile la distanță de apă și alte lichide. Dacă aparatul cade în apă, scoateți imediat conexiunile sursei de alimentare. Nu utilizați aparatul până când nu a fost verificat de un tehnician certificat. Nerespectarea acestor instrucțiuni va cauza riscuri care pun viața în pericol.
- Conectați sursa de alimentare la o priză electrică ușor accesibilă, astfel încât să puteți deconecta imediat aparatul în caz de urgență.
- Asigurați-vă că cablul nu intră în contact cu obiecte ascuțite sau fierbinți și țineți-l la distanță de foc deschis. Nu trageți niciodată de cablul de alimentare pentru a-l scoate din priză, trageți întotdeauna de fișă.
- Nu transportați niciodată aparatul de cablu.
- Nu încercați niciodată să deschideți singur carcasa aparatului.
- Nu introduceți obiecte în carcasa aparatului.
- Nu lăsați niciodată aparatul nesupravegheat în timpul utilizării.
- Acest aparat trebuie utilizat de personal instruit în bucătăria restaurantului, cantinelor sau barului etc.
- Acest aparat nu trebuie utilizat de persoane cu capacități fizice, senzoriale sau mentale reduse sau de persoane care nu au experiență și cunoștințe suficiente.
- Acest aparat nu trebuie utilizat de copii în niciun caz.
- Nu lăsați aparatul și conexiunile sale electrice la îndemâna copiilor.

- Nu utilizați niciodată accesoriul sau alte dispozitive suplimentare în afară de cele furnizate împreună cu aparatul sau recomandate de producător. Nerespectarea acestei instrucțiuni poate reprezenta un risc pentru utilizator și poate deteriora aparatul. Utilizați numai piese și accesoriile originale.
- Nu utilizați acest aparat cu ajutorul unui cronometru extern sau al unui sistem de telecomandă.
- Nu așezați aparatul pe un obiect de încălzire (benzină, electrică, aragaz cu cărbune etc.).
- Nu acoperiți aparatul în timpul funcționării.
- Nu așezați obiecte pe aparat.
- Nu utilizați aparatul în apropierea flăcărilor deschise, a materialelor explozive sau inflamabile. Utilizați întotdeauna aparatul pe o suprafață orizontală, stabilă, curată, rezistentă la căldură și uscată.
- Aparatul nu poate fi instalat într-o zonă în care poate fi utilizat un jet de apă.
- Lăsați un spațiu de cel puțin 20 cm în jurul aparatului pentru ventilare în timpul utilizării.
- **AVERTISMENT!** Păstrați toate orificiile de ventilație de pe aparat ferite de obstrucții.

## Instrucțiuni speciale privind siguranța

- Acest aparat este destinat utilizării comerciale.
-  **PRECAUȚIE! RISC DE ARSURI! SUPRAFEȚE FIERBINȚI!** Temperatura suprafețelor accesibile este foarte ridicată în timpul utilizării. Atingeți numai panoul de comandă, mânerele, comutatoarele, butoanele de comandă a cronometrului sau butoanele de comandă a temperaturii.
- În cazul în care cablul de alimentare este deteriorat, acesta trebuie înlocuit de către producător, agentul său de service sau persoane cu o calificare similară pentru a evita orice pericol.
- Nu supraîncărcați rafturile interioare. Sarcina maximă se referă la „Specificații tehnice”.

## Domeniu de utilizare

- Acest aparat este destinat utilizării pentru aplicații comerciale, de exemplu în bucătăriile restaurantelor, cantinelor, spitalelor și întreprinderilor comerciale, cum ar fi brutăriile, butgariile etc., dar nu și pentru producția continuă în masă a alimentelor.
- Aparatul este proiectat doar pentru a păstra mâncarea caldă. Orice altă utilizare poate duce la deteriorarea aparatului sau vătămări corporale.
- Utilizarea aparatului în orice alt scop va fi considerată o utilizare incorectă a dispozitivului. Utilizatorul va fi singurul responsabil pentru utilizarea necorespunzătoare a dispozitivului.

## Instalarea împământării

Acest aparat este clasificat ca fiind din clasa de **protecție I** și trebuie conectat la o împământare de protecție. Împământarea reduce riscul de electrocutare prin asigurarea unui fir de evacuare pentru curentul electric.

Acest aparat este dotat cu un cablu de alimentare cu ștețăr cu împământare sau conexiuni electrice cu cablu de împământare. Conexiunile trebuie instalate și împământate corespunzător.



## Principalele componente ale produsului

(Fig. 1 de la pagina 3)

1. Ușă de sticlă
2. Suport raft
3. Afișaj temperatură
4. Orificiu de ventilație
5. Capac lampă
6. Raft
7. Bol de apă

**Observație:** Conținutul acestui manual se aplică tuturor articolelor listate, cu excepția cazului în care se specifică altfel. Aspectul poate varia față de ilustrațiile prezentate.

## Panou de comandă

(Fig. 2 de la pagina 3)

8. Buton de setare a temperaturii
9. Indicator de încălzire
10. Comutator de alimentare
11. Comutator de lumini

## Pregătirea înainte de utilizare

- Îndepărtați toate ambalajele și ambalajele de protecție.
  - Verificați dacă dispozitivul este în stare bună și cu toate accesoriile. În cazul unei livrări incomplete sau deteriorate, vă rugăm să contactați imediat furnizorul. În acest caz, nu utilizați dispozitivul.
  - Curățați accesoriile și aparatul înainte de utilizare (consultați => Curățare și întreținere).
  - Asigurați-vă că aparatul este complet uscat.
  - Puneți aparatul pe o suprafață orizontală, stabilă și rezistentă la căldură, care este sigură împotriva stropirii cu apă.
  - Păstrați ambalajul dacă intenționați să deponați aparatul în viitor.
  - Păstrați manualul de utilizare pentru consultare ulterioară.
- NOTĂ!** Din cauza reziduurilor rezultate din fabricație, aparatul poate emite un miros ușor în timpul primelor câteva utilizări. Acest lucru este normal și nu indică niciun defect sau pericol. Asigurați-vă că aparatul este bine aerisit.

## Instrucțiuni de utilizare

### 1). Pregătire

- Deschideți ușa glisantă din sticlă folosind mânerul ușii.
- Puneți alimentele în recipientul adecvat înainte de a le introduce în aparat. Puneți-l pe rafturile și închideți ușa glisantă din sticlă.
- Asigurați-vă că există suficient spațiu între alimente pentru distribuția uniformă a căldurii.
- Adăugați puțină apă în vasul de apă din interiorul dulapului.
- Conectați mai întâi intrarea aparatului la cablul de alimentare detașabil la aparat, apoi conectați ștecherul la o priză electrică adecvată.

Notă:

- Nu supraîncărcați rafturile pentru a evita deteriorarea acestora. Încărcarea maximă este de aproximativ 8 kg.
- Nu utilizați rafturile pentru depozitarea și procesarea alimentelor acide, alcaline sau sărate.
- Există un capac pentru protecția intrării cablului de alimentare. Sunt incluse 2 șuruburi pentru fixarea capacului.

### 2). Pornire încălzire

- Porniți aparatul apăsând întrerupătorul iar indicatorul de alimentare se aprinde.
- Reglați butonul de setare a temperaturii (interval între 30°C și 90°C) la temperatura dorită.
- Atunci când temperatura dorită este atinsă, indicatorul de alimentare se stinge.
- Temperatura din interior poate fi verificată de la afișajul de temperatură din partea din față jos.
- Alimentele sunt păstrate calde la temperatura dorită setată anterior.
- **PRECAUȚIE! RISC DE ARSURI!** Deschideți întotdeauna ușa folosind mânerul ușii.
- Unele piese pot deveni foarte fierbinți. Purtați mănuși (nefurnizate) pentru a scoate alimentele. Și nu atingeți rafturile metalice.
- Când nu utilizați aparatul, setați butonul de setare a temperaturii la 0°C, **OPRIȚI** comutatorul de alimentare.
- Deconectați aparatul de la priza electrică.
- Lăsați aparatul să se răcească complet înainte de curățare sau depozitare.

## Curățare și întreținere

- **ATENȚIE!** Deconectați întotdeauna aparatul de la sursa de alimentare și răciți-l înainte de depozitare, curățare și întreținere.
- Nu utilizați jet de apă sau un aparat de curățat cu aburi pentru curățare și nu împingeți aparatul sub apă, deoarece componentele se vor uda și se pot produce șocuri electrice.
- Dacă aparatul nu este păstrat într-o stare bună de curățenie, acest lucru poate afecta negativ durata de viață a aparatului și poate duce la o situație periculoasă.
- Reziduurile alimentare trebuie curățate regulat și scoase din aparat. Dacă aparatul nu este curățat corespunzător, durata sa de viață va fi redusă și poate duce la o stare periculoasă în timpul utilizării.

### Curățare

- Curățați suprafața exterioră răcită cu o lavetă sau un burete ușor umezit cu o soluție slabă de săpun.
- Din motive de igienă, aparatul trebuie curățat înainte și după utilizare.
- Evitați contactul cu apa al componentelor electrice.
- Curățați interiorul recipientului cu un detergent neabraziv și clătiți cu apă curată.
- Nu scufundați niciodată aparatul în apă sau în alte lichide.
- Nu utilizați niciodată agenți de curățare agresivi, bureți abrazivi sau agenți de curățare care conțin clor. Nu utilizați bureți de sârmă, ustensile metalice sau orice obiecte ascuțite sau tăioase pentru curățare. Nu utilizați benzină sau solvenți!
- Nicio piesă nu poate fi spălată în mașina de spălat vase.



Piese	Cum se curăță	Observație
Toate accesoriile, cum ar fi botul de apă, rafturile, suporturile pentru raft etc.	<ul style="list-style-type: none"> <li>• Înmuiiați în apă caldă cu săpun timp de aproximativ 10 până la 20 de minute.</li> <li>• Clătiți bine sub jet de apă.</li> </ul>	Uscați bine toate piesele în cele din urmă.
Suprafețe externe din sticlă	<ul style="list-style-type: none"> <li>• Ștergeți cu o lavetă moale și un detergent ușor. Asigurați-vă că nu pătrunde apă sau umezeală în interiorul aparatului.</li> </ul>	
Suprafețe interioare din sticlă	<ul style="list-style-type: none"> <li>• Îndepărtați depunerile de alimente.</li> <li>• Ștergeți cu o lavetă moale și un detergent ușor. Asigurați-vă că nu pătrunde apă sau umezeală în interiorul aparatului.</li> </ul>	
Ușă de sticlă		

### Întreținere

- Verificați regulat funcționarea aparatului pentru a preveni accidentele grave.
- Dacă vedeți că aparatul nu funcționează corespunzător sau că există o problemă, opriți-l și contactați furnizorul.
- Toate lucrările de întreținere, instalare și reparații trebuie efectuate de tehnicieni specializați și autorizați sau recomandați de producător.

### Transport și depozitare

- Înainte de depozitare, asigurați-vă întotdeauna că aparatul a fost deconectat de la sursa de alimentare și s-a răcit complet.
- Depozitați aparatul într-un loc răcoros, curat și uscat.
- Nu puneți niciodată obiecte grele pe aparat, deoarece acesta se poate deteriora.
- Nu mutați aparatul în timp ce acesta este în funcțiune. Deconectați aparatul de la sursa de alimentare când îl mutați și țineți-l în partea de jos.
- Trebuie acordată o atenție specială deplasării sau transportului mașinii din cauza greutatei sale mari. Cu cel puțin 2 persoane sau folosind un cărucior. Deplasați mașina încet, cu atenție și nu înclinați niciodată mai mult de 45°.

### Depanare

Dacă aparatul nu funcționează corespunzător, verificați tabelul de mai jos pentru a găsi soluția. Dacă în continuare nu puteți rezolva problema, vă rugăm să contactați furnizorul/furnizorul de servicii.

Probleme	Cauză posibilă	Soluție posibilă
Când este conectat la sursa de alimentare cu energie electrică, temperatura setată și indicatorul de încălzire se aprind. Dar aparatul nu se încălzește.	<ul style="list-style-type: none"> <li>• Decupaj termic activat.</li> <li>• Elementul de încălzire este ars.</li> </ul>	Contactați furnizorul.
Când este conectat la sursa de alimentare electrică, porniți și setați temperatura. Aparatul se încălzește, dar indicatorul luminos nu se aprinde.	<ul style="list-style-type: none"> <li>• Lumina indicatoare este defectă.</li> </ul>	Contactați furnizorul.
Nici indicatorul lămpii, nici elementele de încălzire nu se încălzesc.	<ul style="list-style-type: none"> <li>• Fișa de alimentare nu este conectată ferm și corect la priza de alimentare electrică.</li> </ul>	Verificați conexiunea și asigurați-vă că toate conexiunile sunt conectate corect.

### Garanție

Orice defect care afectează funcționalitatea aparatului care devine evident în termen de un an de la achiziție va fi reparat prin reparații gratuite sau înlocuire, cu condiția ca aparatul să fi fost utilizat și întreținut în conformitate cu instrucțiunile și să nu fi fost abuzat sau utilizat necorespunzător în niciun fel. Drepturile dvs. legale nu sunt afectate. Dacă aparatul este revendicat în garanție, specificați unde și când a fost achiziționat și includeți dovada achiziționării (de ex. chitanță).

În conformitate cu politica noastră de dezvoltare continuă a produselor, ne rezervăm dreptul de a modifica fără preaviz produsul, ambalajul și specificațiile documentației.

### Aruncați și protejați mediul înconjurător



La scoaterea din uz a aparatului, produsul nu trebuie eliminat împreună cu alte deșeurii menajere. În schimb, este responsabilitatea dvs. să eliminați deșeurile de echipamente prin predarea acestora la un punct de colectare desemnat. Nerespectarea acestei reguli poate fi penalizată în conformitate cu regulamentele aplicabile privind eliminarea deșeurilor. Colectarea și reciclarea separată a deșeurilor dvs. de echipamente la momentul eliminării va ajuta la conservarea resurselor naturale și va asigura reciclarea acestora într-o manieră care protejează sănătatea umană și mediul înconjurător.

Pentru mai multe informații despre locul în care vă puteți lăsa deșeurile pentru reciclare, vă rugăm să contactați compania locală de colectare a deșeurilor. Producătorii și importatorii nu își asumă responsabilitatea pentru reciclarea, tratarea și eliminarea ecologică, fie direct, fie printr-un sistem public.

**Αγαππητέ πελάτη,**

**Σας ευχαριστούμε που αγοράσατε αυτή τη συσκευή HENDI. Διαβάστε προσεκτικά αυτό το εγχειρίδιο χρήστη, δίνοντας ιδιαίτερη προσοχή στους κανονισμούς ασφαλείας που περιγράφονται παρακάτω, πριν από την πρώτη εγκατάσταση και χρήση αυτής της συσκευής.**

**Οδηγίες ασφαλείας**

- Χρησιμοποιείτε τη συσκευή μόνο για τον προβλεπόμενο σκοπό για τον οποίο σχεδιάστηκε, όπως περιγράφεται στο παρόν εγχειρίδιο.
- Ο κατασκευαστής δεν φέρει ευθύνη για τυχόν ζημιές που προκλήθηκαν από εσφαλμένη λειτουργία και ακατάλληλη χρήση.
-  **ΚΙΝΔΥΝΟΣ! ΚΙΝΔΥΝΟΣ ΗΛΕΚΤΡΟΠΛΗΞΙΑΣ!** Μην επιχειρήσετε να επισκευάσετε τη συσκευή μόνοι σας. Μην εμβάπτιζετε τα ηλεκτρικά μέρη της συσκευής σε νερό ή άλλα υγρά. Μην κρατάτε ποτέ τη συσκευή κρύα από τρεχούμενο νερό.
- **ΜΗ ΧΡΗΣΙΜΟΠΟΙΕΙΤΕ ΠΟΤΕ ΣΥΣΚΕΥΗ ΠΟΥ ΈΧΕΙ ΥΠΟΣΤΕΙ ΖΗΜΙΑ!** Ελέγχετε τακτικά τις ηλεκτρικές συνδέσεις και το καλώδιο για τυχόν ζημιές. Σε περίπτωση ζημιάς, αποσυνδέστε τη συσκευή από την παροχή ρεύματος. Οποιοσδήποτε επισκευές πρέπει να πραγματοποιούνται μόνο από προμηθευτή ή εξειδικευμένο άτομο για την αποφυγή κινδύνου ή τραυματισμού.
- **ΠΡΟΕΙΔΟΠΟΙΗΣΗ!** Κατά την τοποθέτηση της συσκευής, δρομολογήστε το καλώδιο ρεύματος με ασφάλεια, εάν είναι απαραίτητο, για να αποφύγετε τυχόν ακούσιο τράβηγμα, ζημιά, επαφή με την επιφάνεια θέρμανσης ή κίνδυνο παραπατήματος.
- **ΠΡΟΕΙΔΟΠΟΙΗΣΗ!** Εφόσον το φινιρίσμα είναι στην πρίζα, η συσκευή είναι συνδεδεμένη στην παροχή ρεύματος.
- **ΠΡΟΕΙΔΟΠΟΙΗΣΗ!** Ανεργονοποιείτε ΠΑΝΤΟΤΕ τη συσκευή πριν από την αποσύνδεση από την παροχή ρεύματος, τον καθαρισμό, τη συντήρηση ή την αποθήκευση.
- Συνδέστε τη συσκευή μόνο σε πρίζα με την τάση και τη συχνότητα που αναφέρονται στην ετικέτα της συσκευής.
- Μην αγγίζετε το φινιρίσμα/τις ηλεκτρικές συνδέσεις με βρεγμένα ή υγρά χέρια.
- Διατηρείτε τη συσκευή και το φινιρίσμα/τις ηλεκτρικές συνδέσεις μακριά από νερό και άλλα υγρά. Εάν η συσκευή πέσει σε νερό, αφαιρέστε αμέσως τις συνδέσεις τροφοδοσίας. Μην χρησιμοποιείτε τη συσκευή μέχρι να ελεγχθεί από πιστοποιημένο τεχνικό. Η μη τήρηση αυτών των οδηγιών θα προκαλέσει κινδύνους απειλητικούς για τη ζωή.
- Συνδέστε το τροφοδοτικό σε μια εύκολα προσβάσιμη πρίζα, ώστε να μπορείτε να αποσυνδέσετε τη συσκευή αμέσως σε περίπτωση έκτακτης ανάγκης.
- Βεβαιωθείτε ότι το καλώδιο δεν έρχεται σε επαφή με αιχμηρά ή ζεστά αντικείμενα και φυλάξτε το μακριά από ανοικτά φωτιά. Μην τραβάτε ποτέ το καλώδιο ρεύματος για να το αποσυνδέσετε από την πρίζα, αλλά να τραβάτε πάντα το φινιρίσμα.
- Μην μεταφέρετε ποτέ τη συσκευή από το καλώδιό της.
- Μην προσπαθήσετε ποτέ να ανοίξετε μόνοι σας το περίβλημα της συσκευής.
- Μην εισάγετε αντικείμενα στο περίβλημα της συσκευής.
- Μην αφίνετε ποτέ τη συσκευή χωρίς επίβλεψη κατά τη διάρκεια της χρήσης.
- Ο χειρισμός της συσκευής αυτής πρέπει να γίνεται από εκπαιδευμένο προσωπικό στην κουζίνα του εστιατορίου, σε καντίνες ή σε μπαρ κ.λπ.
- Η συσκευή αυτή δεν πρέπει να χρησιμοποιείται από άτομο με

μειωμένες σωματικές, αισθητηριακές ή πνευματικές ικανότητες ή άτομο με έλλειψη εμπειρίας και γνώσης.

- Η συσκευή αυτή δεν πρέπει σε καμία περίπτωση να χρησιμοποιείται από παιδιά.
- Διατηρείτε τη συσκευή και τις ηλεκτρικές της συνδέσεις μακριά από παιδιά.
- Μην χρησιμοποιείτε ποτέ εξαρτήματα ή πρόσθετες συσκευές εκτός από αυτές που παρέχονται με τη συσκευή ή συστατώνται από τον κατασκευαστή. Διαφορετικά, μπορεί να υπάρξει κίνδυνος για την ασφάλεια του χρήστη και να προκληθεί ζημιά στη συσκευή. Χρησιμοποιείτε μόνο γνήσια εξαρτήματα και παρελκόμενα.
- Μην χρησιμοποιείτε αυτή τη συσκευή με εξωτερικό χρονοδιακόπτη ή σύστημα τηλεχειρισμού.
- Μην τοποθετείτε τη συσκευή πάνω σε θερμαντικό αντικείμενο (βενζινοκίνητο, ηλεκτρικό, κάρβουνο κ.λπ.).
- Μην καλύπτετε τη συσκευή σε λειτουργία.
- Μην τοποθετείτε αντικείμενα επάνω στη συσκευή.
- Μην χρησιμοποιείτε τη συσκευή κοντά σε γυμνές φλόγες, εκρηκτικά ή εύφλεκτα υλικά. Να χειρίζεστε πάντα τη συσκευή σε οριζόντια, σταθερή, καθαρή, ανθεκτική στη θερμότητα και στεγνή επιφάνεια.
- Η συσκευή δεν είναι κατάλληλη για εγκατάσταση σε χώρο όπου μπορεί να χρησιμοποιηθεί πιδακάς νερού.
- Αφήστε χώρο τουλάχιστον 20 cm γύρω από τη συσκευή για εξαερισμό κατά τη χρήση.
- **ΠΡΟΕΙΔΟΠΟΙΗΣΗ!** Διατηρείτε όλα τα ανοίγματα εξαερισμού στη συσκευή ελεύθερα από εμπόδια.

GR

**Ειδικές οδηγίες ασφαλείας**

- Η συσκευή αυτή προορίζεται για εμπορική χρήση.
-  **ΠΡΟΣΟΧΗ! ΚΙΝΔΥΝΟΣ ΕΓΚΑΥΜΑΤΩΝ! ΘΕΡΜΕΣ ΕΠΙΦΑΝΕΙΕΣ!** Η θερμοκρασία των προσβάσιμων επιφανειών είναι πολύ υψηλή κατά τη χρήση. Αγγίξτε μόνο τον πίνακα ελέγχου, τις λαβές, τους διακόπτες, τους χρονοδιακόπτες ή τους διακόπτες θερμοκρασίας.
- Εάν το καλώδιο τροφοδοσίας έχει υποστεί ζημιά, πρέπει να αντικατασταθεί από τον κατασκευαστή, τον αντιπρόσωπο σέρβις ή από κατάλληλα καταρτισμένα άτομα, ώστε να αποφευχθεί τυχόν κίνδυνος.
- Μην υπερφορτώνετε τα εσωτερικά ράφια. Το μέγιστο φορτίο αναφέρεται στις «Τεχνικές προδιαγραφές».

**Προβλεπόμενη χρήση**

- Αυτή η συσκευή προορίζεται για χρήση σε εμπορικές εφαρμογές, για παράδειγμα σε κουζίνες εστιατορίων, κυλικείων, νοσοκομείων και εμπορικών επιχειρήσεων, όπως αρτοποιεία, βουτήρες κ.λπ., αλλά όχι για συνεχή μαζική παραγωγή τροφίμων.
- Η συσκευή έχει σχεδιαστεί μόνο για τη διατήρηση ζεστού φαγητού. Οποιαδήποτε άλλη χρήση μπορεί να προκαλέσει ζημιά στη συσκευή ή τραυματισμό.
- Η λειτουργία της συσκευής για οποιονδήποτε άλλο σκοπό θα πρέπει να θεωρείται εσφαλμένη χρήση της συσκευής. Ο χρήστης θα είναι αποκλειστικά υπεύθυνος για την ακατάλληλη χρήση της συσκευής.

**Εγκατάσταση γείωσης**

Αυτή η συσκευή έχει ταξινομηθεί ως κατηγορίας **προστασίας Ι** και πρέπει να συνδεθεί σε προστατευτική γείωση. Η γείωση μειώνει τον κίνδυνο ηλεκτροπληξίας παρέχοντας ένα καλώδιο διαφυγής για το ηλεκτρικό ρεύμα.



Αυτή η συσκευή διαθέτει καλώδιο ρεύματος με βύσμα γείωσης ή ηλεκτρικές συνδέσεις με καλώδιο γείωσης. Οι συνδέσεις πρέπει να είναι σωστά εγκατεστημένες και γεωμένες.

## Κύρια μέρη του προϊόντος

(Εικ. 1 στη σελίδα 3)

1. Γυάλινη πόρτα
2. Βραχίονας ραφιού
3. Ένδειξη θερμοκρασίας
4. Οπή αερισμού
5. Κάλυμμα λάμπας
6. Ράφι
7. Μπολ νερού

**Παρατήρηση:** Το περιεχόμενο αυτού του εγχειριδίου ισχύει για όλα τα στοιχεία που αναφέρονται, εκτός εάν ορίζεται διαφορετικά. Η εμφάνιση μπορεί να διαφέρει από τις εικόνες που εμφανίζονται.

GR

## Πίνακας ελέγχου

(Εικ. 2 στη σελίδα 3)

8. Διακόπτης ρύθμισης θερμοκρασίας
9. Ένδειξη θέρμανσης
10. Διακόπτης τροφοδοσίας
11. Διακόπτης φωτισμού

## Προετοιμασία πριν από τη χρήση

- Αφαιρέστε όλη την προστατευτική συσκευασία και το περιτύλιγμα.
- Ελέγξτε ότι η συσκευή είναι σε καλή κατάσταση και με όλα τα παρελκόμενα. Σε περίπτωση ατελούς ή κατεστραμμένης παράδοσης, επικοινωνήστε αμέσως με τον προμηθευτή. Σε αυτή την περίπτωση, μη χρησιμοποιείτε τη συσκευή.
- Καθαρίστε τα εξαρτήματα και τη συσκευή πριν από τη χρήση (βλ. => Καθαρισμός και συντήρηση).
- Βεβαιωθείτε ότι η συσκευή είναι εντελώς στεγνή.
- Τοποθετήστε τη συσκευή σε οριζόντια, σταθερή και ανθεκτική στη θερμότητα επιφάνεια, η οποία είναι ασφαλής για πιταλιές νερού.
- Φυλάξτε τη συσκευασία εάν σκοπεύετε να αποθηκεύσετε τη συσκευή σας στο μέλλον.
- Φυλάξτε το εγχειρίδιο χρήσης για μελλοντική αναφορά.

**ΣΗΜΕΙΩΣΗ!** Λόγω υπολειμμάτων από την κατασκευή, η συσκευή μπορεί να εκπέμψει ελαφριά οσμή κατά τη διάρκεια των πρώτων λίγων χρήσεων. Αυτό είναι φυσιολογικό και δεν υποδεικνύει κανένα ελάττωμα ή κίνδυνο. Βεβαιωθείτε ότι η συσκευή αερίζεται καλά.

## Οδηγίες λειτουργίας

### 1). Προετοιμασία

- Ανοίξτε τη γυάλινη συρόμενη πόρτα χρησιμοποιώντας τη λαβή της πόρτας.
- Τοποθετήστε το φαγητό στο κατάλληλο δοχείο πριν το τοποθετήσετε μέσα στη συσκευή. Τοποθετήστε το στα ράφια και κλείστε τη γυάλινη συρόμενη πόρτα.
- Βεβαιωθείτε ότι υπάρχει αρκετός χώρος μεταξύ των τροφίμων για την ομοιόμορφη κατανομή της θερμότητας.
- Προσθέστε λίγο νερό στο δοχείο νερού μέσα στον θάλαμο.
- Συνδέστε πρώτα την εισόδο της συσκευής του αποσπώμενου καλωδίου ρεύματος στη συσκευή και, στη συνέχεια, συνδέστε το φις τροφοδοσίας σε κατάλληλη πρίζα ρεύματος.

Σημείωση:

- Μην υπερφορτώνετε τα ράφια για να αποφύγετε τυχόν ζημιά. Το μέγιστο φορτίο είναι περίπου 8 kg.

- Μη χρησιμοποιείτε τα ράφια για την αποθήκευση και επεξεργασία όξινων, αλκαλικών ή αλμυρών τροφίμων.
- Υπάρχει κινδύνος για προστασία για εισόδο του καλωδίου ρεύματος. Περιλαμβάνονται 2 βίδες για τη στερέωση του κασπακιού.

### 2). Έναρξη θέρμανσης

- Ενεργοποιήστε τη συσκευή, πατώντας τον διακόπτη λειτουργίας. Η λυχνία θέρμανσης θα ανάψει.
- Ρυθμίστε το διακόπτη ρύθμισης θερμοκρασίας (Εύρος 30°C έως 90°C) στην επιθυμητή θερμοκρασία.
- Όταν επιτευχθεί η θερμοκρασία που καθορίσατε, η λυχνία θέρμανσης θα σβήσει.
- Μπορείτε να βλέπετε την εσωτερική θερμοκρασία του θαλάμου στην οθόνη θερμοκρασίας στο κάτω μέρος της μπροστινής πλευράς.
- Το φαγητό διατηρείται ζεστό με την επιθυμητή θερμοκρασία που είχε ρυθμιστεί προηγουμένως.
- **ΠΡΟΣΟΧΗ! ΚΙΝΔΥΝΟΣ ΕΓΚΑΥΜΑΤΩΝ!** Ανοίγεται πάντα την πόρτα χρησιμοποιώντας τη λαβή της πόρτας.
- Ορισμένα από τα εξαρτήματα μπορεί να υπερθερμανθούν. Φοράτε γάντια (δεν παρέχονται) για να αφαιρέσετε το φαγητό. Και μην αγγίζετε τα μεταλλικά ράφια.
- Όταν χρησιμοποιείτε, ρυθμίστε το διακόπτη ρύθμισης θερμοκρασίας στους 0°C, απενεργοποιήστε το διακόπτη λειτουργίας.
- Αποσυνδέστε τη συσκευή από την πρίζα.
- Αφήστε τη συσκευή να κρυώσει εντελώς πριν από τον καθαρισμό ή την αποθήκευση.

## Καθαρισμός και συντήρηση

- **ΠΡΟΣΟΧΗ!** Αποσυνδέετε πάντα τη συσκευή από την παροχή ρεύματος και την ψύχετε πριν από την αποθήκευση, τον καθαρισμό και τη συντήρηση.
- Μη χρησιμοποιείτε πίδακα νερού ή ατμοκαθαριστή για τον καθαρισμό και μην πιέζετε τη συσκευή κάτω από το νερό, καθώς τα εξαρτήματα θα βραχούν και μπορεί να προκληθεί ηλεκτροπληξία.
- Εάν η συσκευή δεν διατηρείται σε καλή κατάσταση καθαριότητας, αυτό μπορεί να επηρεάσει αρνητικά τη διάρκεια ζωής 0 της συσκευής και να οδηγήσει σε επικίνδυνη κατάσταση.
- Τα υπολείμματα τροφίμων πρέπει να καθαρίζονται τακτικά και να αφαιρούνται από τη συσκευή. Εάν η συσκευή δεν καθαριστεί σωστά, θα μειωθεί η διάρκεια ζωής της και μπορεί να προκληθεί επικίνδυνη κατάσταση κατά τη χρήση.

### Καθαρισμός

- Καθαρίστε την κρύα εξωτερική επιφάνεια με ένα πανί ή σφουγγάρι ελαφρώς νοτισμένο με ήπιο διάλυμα σαπουνιού.
- Για λόγους υγιεινής, η συσκευή πρέπει να καθαρίζεται πριν και μετά τη χρήση.
- Αποφύγετε την επαφή του νερού με τα ηλεκτρικά εξαρτήματα.
- Καθαρίστε το εσωτερικό του δοχείου με ένα μη διαβρωτικό απορρυπαντικό και ξεπλύνετε με καθαρό νερό.
- Ποτέ μη βυθίζετε τη συσκευή σε νερό ή άλλα υγρά.
- Μη χρησιμοποιείτε ποτέ ισχυρά καθαριστικά, λειαντικά σφουγγάρια ή καθαριστικά που περιέχουν χλώριο. Μη χρησιμοποιείτε ατσάλινο εργαλείο, μεταλλικά εργαλεία ή αιχμηρά αντικείμενα για τον καθαρισμό. Μην χρησιμοποιείτε βεζίνη ή διαλύτες!
- Κανένα εξάρτημα δεν είναι ασφαλές για πλύσιμο σε πλυντήριο πιάτων.



Εξαρτήματα	Πώς να καθαρίζετε	Παρατήρηση
Όλα τα αξεσουάρ, όπως το δοχείο νερού, τα ράφια, οι θήκες ραφιών κ.λπ.	<ul style="list-style-type: none"> <li>Μουλάστε σε ζεστό σαπουνόνερο για περίπου 10 με 20 λεπτά.</li> <li>Ψεφλύνετε καλά κάτω από τρεχούμενο νερό.</li> </ul>	Στεγνώστε όλα τα εξαρτήματα καλά επιτέλους.
Εξωτερικές γυάλινες επιφάνειες	<ul style="list-style-type: none"> <li>Καθαρίστε με ένα μαλακό πανί και λίγο ήπιο απορρυπαντικό. Βεβαιωθείτε ότι δεν εισέρχεται νερό ή υγρασία στο εσωτερικό της συσκευής.</li> </ul>	
Εσωτερικές γυάλινες επιφάνειες	<ul style="list-style-type: none"> <li>Αφαιρέστε τυχόν επικαθίσεις τροφίμων.</li> <li>Καθαρίστε με ένα μαλακό πανί και λίγο ήπιο απορρυπαντικό. Βεβαιωθείτε ότι δεν εισέρχεται νερό ή υγρασία στο εσωτερικό της συσκευής.</li> </ul>	
Γυάλινη πόρτα		

### Συντήρηση

- Ελέγχετε τακτικά τη λειτουργία της συσκευής για την αποφυγή σοβαρών ατυχημάτων.
- Εάν διαπιστώσετε ότι η συσκευή δεν λειτουργεί σωστά ή ότι υπάρχει πρόβλημα, σταματήστε να τη χρησιμοποιείτε, απενεργοποιήστε την και επικοινωνήστε με τον προμηθευτή.
- Όλες οι εργασίες συντήρησης, εγκατάστασης και επισκευής πρέπει να πραγματοποιούνται από εξειδικευμένους και εξουσιοδοτημένους τεχνικούς ή να συνιστώνται από τον κατασκευαστή.

### Μεταφορά και αποθήκευση

- Πριν από την αποθήκευση, να βεβαιώνετε πάντα ότι η συσκευή έχει αποσυνδεθεί από την παροχή ρεύματος και έχει κρυώσει εντελώς.
- Αποθηκεύστε τη συσκευή σε δροσερό, καθαρό και στεγνό χώρο.
- Μην τοποθετείτε ποτέ βαριά αντικείμενα επάνω στη συσκευή, καθώς μπορεί να προκληθεί ζημιά σε αυτήν.
- Μην μετακινείτε τη συσκευή ενώ βρίσκεται σε λειτουργία. Αποσυνδέστε τη συσκευή από την παροχή ρεύματος κατά τη μετακίνηση και κρατήστε την στο κάτω μέρος.
- Ιδιαίτερη προσοχή πρέπει να δίνεται κατά τη μετακίνηση ή τη μεταφορά του μηχανήματος λόγω του βάρους του. Με τουλάχιστον 2 άτομα ή χρησιμοποιώντας τροχήλατο. Μετακινήστε το μηχάνημα αργά, προσεκτικά και ποτέ σε κλίση μεγαλύτερη από 45°.

### Αντιμετώπιση προβλημάτων

Αν η συσκευή δεν λειτουργεί σωστά, ελέγξτε τον παρακάτω πίνακα για το διάλυμα. Εάν εξακολουθείτε να μην μπορείτε να επιλύσετε το πρόβλημα, επικοινωνήστε με τον προμηθευτή/πάρχο υπηρεσιών.

Προβλήματα	Πιθανή αιτία	Πιθανή λύση
Όταν είναι συνδεδεμένη στην ηλεκτρική παροχή, ανάβει η ένδειξη θερμοκρασίας και θέρμανσης. Αλλά η συσκευή δεν θερμαίνεται.	<ul style="list-style-type: none"> <li>• Η θερμική διακοπή ενεργοποιήθηκε.</li> <li>• Το θερμοστατικό στοιχείο έχει καεί.</li> </ul>	Επικοινωνήστε με τον προμηθευτή.
Όταν είστε συνδεδεμένοι στην παροχή ηλεκτρικής ισχύος, ενεργοποιήστε το και ρυθμίστε τη θερμοκρασία. Η συσκευή θερμαίνεται αλλά η ένδειξη του λαμπτήρα δεν ανάβει.	<ul style="list-style-type: none"> <li>• Η ενδεικτική λυχνία είναι ελαττωματική.</li> </ul>	Επικοινωνήστε με τον προμηθευτή.
Ότε η ενδεικτική λυχνία ούτε οι αντιστάσεις θερμαίνονται.	<ul style="list-style-type: none"> <li>• Το φιν τροφодοσίας δεν είναι σταθερά και σωστά συνδεδεμένο με την πρίζα.</li> </ul>	Ελέγξτε τη σύνδεση και βεβαιωθείτε ότι όλες οι συνδέσεις είναι σωστά συνδεδεμένες.

### Εγγύηση

Κάθε ελάττωμα που επηρεάζει τη λειτουργικότητα της συσκευής και παρουσιάζεται εντός ενός έτους μετά την αγορά θα επισκευάζεται με δωρεάν επισκευή ή αντικατάσταση, με την προϋπόθεση ότι η συσκευή έχει χρησιμοποιηθεί και συντηρηθεί σύμφωνα με τις οδηγίες και δεν έχει υποστεί οποιαδήποτε κατάχρηση ή κακή χρήση. Τα νόμιμα δικαιώματά σας δεν επηρεάζονται. Εάν η συσκευή καλύπτεται από εγγύηση, δηλώστε πού και πότε αγοράστηκε και συμπεριλάβετε απόδειξη αγοράς (π.χ. απόδειξη). Σύμφωνα με την πολιτική μας για τη συνεχή ανάπτυξη προϊόντων, διατηρούμε το δικαίωμα να αλλάζουμε τις προδιαγραφές προϊόντων, συσκευασίας και τεκμηρίωσης χωρίς προειδοποίηση.

### Απόρριψη και περιβάλλον

Κατά τον παρολιισμό της συσκευής, το προϊόν δεν πρέπει να απορρίπτεται μαζί με άλλα οικιακά απορρίμματα. Αντί αυτού, είναι δική σας ευθύνη να απορρίψετε τον απόβλητο εξοπλισμό σας παραδίδοντάς τον σε ένα καθορισμένο σημείο συλλογής. Η μη τήρηση αυτού του κανόνα μπορεί να τιμωρηθεί σύμφωνα με τους ισχύοντες κανονισμούς για την απόρριψη αποβλήτων. Η ξεχωριστή συλλογή και ανακύκλωση του άχρηστου εξοπλισμού σας κατά τη στιγμή της απόρριψης θα βοηθήσει στη διατήρηση των φυσικών πόρων και θα διασφαλίσει ότι ανακυκλώνεται με τρόπο που προστατεύει την ανθρώπινη υγεία και το περιβάλλον. Για περισσότερες πληροφορίες σχετικά με το πού μπορείτε να αποθέσετε τα απορρίμματα για ανακύκλωση, επικοινωνήστε με την τοπική εταιρεία συλλογής απορριμμάτων. Οι κατασκευαστές και οι εισαγωγείς δεν αναλαμβάνουν ευθύνη για την ανακύκλωση, την επεξεργασία και την οικολογική απόρριψη, είτε απευθείας είτε μέσω ενός δημόσιου συστήματος.

ΣΕΡΒΙΣ ΕΜΑΔΟΣ:

Τηλ.: 213 0 998989 (10 γραμμές)

info@pks-hendi.com



Poštovani korisniče,

Hvala vam što ste kupili ovaj HENDI uređaj. Pažljivo pročitajte ovaj priručnik za uporabu i pritom obratite posebnu pozornost na niže navedene sigurnosne propise, prije prve ugradnje i uporabe uređaja.

## Sigurnosne upute

- Uređaj upotrebljavajte samo u svrhu za koju je namijenjen, kako je opisano u ovom priručniku.
- Proizvođač nije odgovoran za bilo kakva oštećenja uzrokovana neispravnim radom i nepravilnom uporabom.
-  **OPASNOST! OPASNOST OD STRUJNOG UDARA!** Ne pokušavajte sami popraviti uređaj. Električne dijelove uređaja nemojte uranjati u vodu ili neku drugu tekućinu. Nikada nemojte držati uređaj pod tekućim vodom.
- **NIKADA NEMOJTE KORISTITI OŠTEĆENI UREĐAJ!** Redovito provjeravajte električne spojeve i kabele za eventualna oštećenja. Ako je oštećen, uređaj isključite iz električne mreže. Popravke smije obavljati samo dobavljač ili kvalificirana osoba kako bi se izbjegle opasnosti ili ozljede.
- **UPOZORENJE!** Prilikom postavljanja uređaja, ako je potrebno, kabel za napajanje usmjerite na siguran način kako biste izbjegli nenamjerno povlačenje, oštećivanje, kontakt s površinom za grijanje ili opasnost od spoticanja.
- **UPOZORENJE!** Dok god je utikač u utičnici, uređaj je priključen na napajanje.
- **UPOZORENJE!** UVIJEK isključite uređaj prije isključivanja iz napajanja, čišćenja, održavanja ili pohrane.
- Uređaj spajajte samo na električnu utičnicu s naponom i frekvencijom navedenim na naljepnici uređaja.
- Ne dodirujte utikač/električne spojeve vlažnim rukama.
- Uređaj i električne priključke/priključke držite podalje od vode i drugih tekućina. Ako uređaj padne u vodu, odmah uklonite električne priključke. Uređaj ne upotrebljavajte dok ga nije provjerio ovlašteni tehničar. Nepridržavanje ovih uputa može dovesti do po život opasnih rizika.
- Spojite napajanje u lako dostupnu električnu utičnicu kako biste mogli odmah isključiti uređaj u hitnom slučaju.
- Pazite da kabel ne dođe u dodir s oštrim ili vrućim predmetima i držite ga dalje od otvorenog požara. Nikada nemojte povlačiti kabel za napajanje kako biste ga isključili iz utičnice, uvijek povucite utikač.
- Nikada nemojte nositi uređaj za kabel.
- Nikad sami nemojte pokušavati otvoriti kućište uređaja.
- Ne stavljajte predmete u kućište uređaja.
- Nikad ne ostavljajte uređaj bez nadzora tijekom uporabe.
- Uređajem treba upravljati osposobljeno osoblje u kuhinji restorana, kantine ili osoblja bara, itd.
- Ovim uređajem ne smiju rukovati osobe sa smanjenim fizičkim, osjetilnim odnosno umnim sposobnostima ili osobe koje nemaju dovoljno iskustva i znanja.
- Ovaj uređaj djeca ne smiju upotrebljavati ni pod kojim okolnostima.
- Uređaj i električne spojeve držite izvan dohvata djece.
- Nikada ne upotrebljavajte pribor niti bilo koje dodatne uređaje osim onih koje je isporučio uređaj ili preporučio proizvođač. Ako to ne učinite, može doći do sigurnosnog rizika za korisnika i može oštetiti uređaj. Koristite samo originalne dijelove i dodatnu opremu.

- Ne upravljajte ovim uređajem pomoću vanjskog tajmera ili sustava daljinskog upravljanja.
- Nemojte stavljati uređaj na grijaći predmet (benzin, električnu struju, štednjak s ugljenom itd.).
- Ne prekrivajte uređaj u radu.
- Ne stavljajte predmete na uređaj.
- Uređaj ne upotrebljavajte u blizini otvorenih plamena, eksplozivnih ili zapaljivih materijala. Uređaj uvijek koristite na vodoravnoj, stabilnoj, čistoj, otpornoj na toplinu i suhoj površini.
- Uređaj nije prikladan za postavljanje u prostor gdje se može koristiti mlaz vode.
- Ostavite najmanje 20 cm prostora oko uređaja radi prozračivanja tijekom uporabe.
- **UPOZORENJE!** Pazite da svi ventilacijski otvori na uređaju nisu blokirani.

## Posebne sigurnosne upute

- Ovaj je uređaj namijenjen komercijalnoj uporabi.
-  **OPREZ! OPASNOST OD OPEKLINA! VRUĆE POUČIŠTE!** Temperatura dostupnih površina vrlo je visoka tijekom uporabe. Dodirnite samo upravljačku ploču, ručke, prekidače, kontrolne tipke tajmera ili regulatore temperature.
- Ako je kabel za napajanje oštećen, mora ga zamijeniti proizvođač, njegov servisni zastupnik ili slične kvalificirane osobe kako bi se izbjegla opasnost.
- Nemojte preopteretiti unutarnje police. Maksimalno opterećenje odnosi se na „Tehničke specifikacije“.

## Namjena

- Ovaj uređaj namijenjen je za komercijalne primjene, primjerice u kuhinjama restorana, kantine, bolnicama, i komercijalnim poduzećima kao što su pekare, butherije itd., ali ne i za kontinuiranu masovnu proizvodnju hrane.
- Uređaj je namijenjen samo za održavanje hrane toplom. Svaka druga uporaba može dovesti do oštećenja uređaja ili tjelesnih ozljeda.
- Uporaba uređaja za bilo koju drugu svrhu smatra se pogrešnom uporabom uređaja. Korisnik je isključivo odgovoran za neprimjerenu uporabu uređaja.

## Ugradnja uzemljenja

Ovaj je uređaj klasificiran kao **zaštitna klasa I** i mora se spojiti na zaštitno uzemljenje. Uzemljavanjem se smanjuje rizik od strujnog udara time što uređaj dobiva dodatnu žicu za odvod električne struje.

Ovaj je uređaj opremljen strujnim kabelom sa utikačem za uzemljenje ili električnim priključcima s uzemljenjem. Priključci moraju biti pravilno instalirani i uzemljeni.

## Glavni dijelovi proizvoda

(Slika 1 na stranici 3)

1. Staklena vrata
2. Nosač police
3. Prikaz temperature
4. Otvor za ventilaciju
5. Poklopac svjetiljke
6. Polica
7. Posuda za vodu

**Napomena:** Ako nije drugačije navedeno, sadržaj ovog priručnika se primjenjuje na sve navedene stavke. Izgled se može razlikovati od prikazanih slika



## Upravljačka ploča

(Stika 2 na stranici 3)

- Gumb za podešavanje temperature
- Indikator grijanja
- Prekidač napajanja
- Prekidač svjetla

## Priprema prije uporabe

- Uklonite svu ambalažu i omot.
- Provjerite je li uređaj u dobrom stanju i sa svim dodacima. U slučaju nepotpune ili oštećene isporuke, odmah kontaktirajte dobavljača. U tom slučaju nemojte upotrebljavati uređaj.
- Prije uporabe očistite pribor i uređaj (Pogledajte ==> Čišćenje i održavanje).
- Provjerite je li uređaj potpuno suh.
- Uređaj postavite na vodoravnu, stabilnu i otpornu površinu koja je sigurna protiv prskanja vode.
- Čuvajte ambalažu ako namjeravate i ubuduće spremati uređaj.
- Sačuvajte korisnički priručnik za buduću upotrebu.

**BILJEŠKA!** Zbog ostataka proizvodnje, uređaj tijekom prvih nekoliko uporaba može ispuštati blagi miris. To je normalno i ne ukazuje na bilo kakav nedostatak ili opasnost. Provjerite je li uređaj dobro prozračen.

## Upute za uporabu

### 1). Priprema

- Otvorite staklena klizna vrata pomoću ručke na vratima.
- Stavite hranu u odgovarajuću posudu prije nego što je stavite u uređaj. Stavite ga na police i zatvorite staklena klizna vrata.
- Osigurajte dovoljan razmak između namirnica kako bi se toplina ravnomjerno rasporedila.
- Dodajte malo vode u posudu za vodu unutar ormarića.
- Najprije spojite ulaz odvojivog kabela za napajanje uređaja na uređaj, a zatim priključite utikač u odgovarajuću električnu utičnicu.

Napomena:

- Ne preopterećujte police kako biste izbjegli oštećenja. Maks. punjenje je oko 8 kg.
- Police nemojte koristiti za skladištenje i obradu kisele, alkalne ili slane hrane.
- Postoji poklopac radi zaštite ulaza kabela za napajanje. Postoje 2 vijka za pričvršćivanje poklopca.

### 2). Pokreni grijanje

- Uključite uređaj pritiskom na prekidač za napajanje i svjetla indikatora grijanja.
- Podesite gumb za podešavanje temperature (raspon od 30°C do 90°C) na željenu temperaturu.
- Kada se dostigne željena temperatura, gasi se indikatorsko svjetlo grijanja.
- Temperatura unutar ormarića može se provjeriti s prikazom temperature na donjoj prednjoj strani.
- Hrana se održava toplom sa željenom temperaturom koja je prethodno postavljena.
- OPREZ! OPASNOST OD OPEKLINA!** Uvijek otvorite vrata pomoću ručke na vratima.
- Neki dijelovi mogu postati vrlo vrući. Nosite rukavice (nisu isporučene) kako biste uklonili hranu. Ne dirajte metalne police.
- Kada se ne koristi, regulator temperature postavite na 0°C, isključite prekidač za uključivanje.

- Iskopčajte uređaj iz električne utičnice.
- Pustite da se uređaj potpuno ohladi prije čišćenja ili skladištenja.

## Čišćenje i održavanje

- PAŽNJA!** Prije pohrane, čišćenja i održavanja uređaj uvijek iskopčajte iz električne mreže i ohladite.
- Ne upotrebljavajte vodeni mlaz ili parni čistač za čišćenje i ne gurajte uređaj pod vodom jer će se dijelovi smočiti i može doći do električnog udara.
- Ako se uređaj ne održava u dobrom stanju čistoće, to može negativno utjecati na vijek trajanja uređaja i dovesti do opasne situacije.
- Ostaci hrane moraju se redovito čistiti i uklanjati iz uređaja. Ako se uređaj ne čisti pravilno, smanjit će njegov vijek trajanja i može rezultirati opasnim stanjem tijekom upotrebe.

### Čišćenje

- Rashladenu vanjsku površinu očistite krpom ili spužvom navlaženom otopinom blagog sapuna.
- Iz higijenskih razloga uređaj je potrebno očistiti prije i poslije upotrebe.
- Izbjegavajte kontakt vode s električnim komponentama.
- Očistite unutrašnjost spremnika neabrazivnim deterdžentom i isperite čistom vodom.
- Nikada ne uranjajte uređaj u vodu ili druge tekućine.
- Nikada nemojte koristiti agresivna sredstva za čišćenje, abrazivne spužve ili sredstva za čišćenje koja sadrže klor. Nemojte upotrebljavati čeličnu vunu, metalno posuđe ni oštre ili šiljaste predmete za čišćenje. Nemojte koristiti benzin i otapala!
- Niti jedan dio ne može se prati u perilici posuđa.

Dijelovi	Kako čistiti	Napomena
Svi dodaci kao što su posuda za vodu, police, držači polica itd.	<ul style="list-style-type: none"><li>Natopite toplom vodom sa sapunicom oko 10 do 20 minuta.</li><li>Temeljito isperite tekućom vodom.</li></ul>	
Vanjske staklene površine	<ul style="list-style-type: none"><li>Obrišite mekom krpom i malo blagog deterdženta. Uvjerite se da voda ili vlaga ne ulaze u uređaj.</li></ul>	Napokon dobro osušite sve dijelove.
Unutarnje staklene površine	<ul style="list-style-type: none"><li>Uklonite sve naslage hrane.</li></ul>	
Staklena vrata	<ul style="list-style-type: none"><li>Obrišite mekom krpom i malo blagog deterdženta. Uvjerite se da voda ili vlaga ne ulaze u uređaj.</li></ul>	

### Održavanje

- Redovito provjeravajte rad uređaja kako biste spriječili ozbiljne nesreće.
- Ako vidite da uređaj ne radi pravilno ili da postoji problem, prestanite s korištenjem, isključite ga i kontaktirajte s dobavljačem.
- Sve radove vezane uz održavanje, instalaciju i popravke mora obavljati specijalizirani i ovlaštani tehničar, ili ih mora preporučiti proizvođač.



## Prijevoz i skladištenje

- Prije skladištenja uvijek provjerite je li uređaj isključen iz napajanja i potpuno rashlađen.
- Uređaj čuvajte na hladnom, čistom i suhom mjestu.
- Nikada nemojte stavljati teške predmete na uređaj jer biste ih mogli oštetiti.
- Ne pomičite uređaj dok je u radu. Uređaj iskopčajte iz napajanja dok ga pomičete i držite ga na dnu.
- Posebnu pozornost treba posvetiti kretanju ili transportu stroja zbog njegove težine. S najmanje 2 osobe ili pomoću kolica. Pomičite stroj polako, pažljivo i nikada ne kosite više od 45°.

## Rješavanje problema

Ako uređaj ne radi ispravno, pogledajte donju tablicu za rješavanje. Ako i dalje ne možete riješiti problem, obratite se dobavljaču / pružatelju usluga.

Problemi	Mogući uzrok	Moguće rješenje
Kada je priključen na električno napajanje, uključuje se temperatura i indikator grijanja. Ali uređaj se ne zagrijava.	<ul style="list-style-type: none"><li>• Aktiviran je toplinski prekid.</li><li>• Zagrijani element je izgorio.</li></ul>	Kontaktirajte dobavljača.
	Kada je spojeno na električno napajanje, uključite ga i postavite temperaturu. Uređaj se zagrijava, ali indikator svjetla ne svijetli.	<ul style="list-style-type: none"><li>• Svetlo indikatora je neispravno.</li></ul>
Ni indikator svjetla ni grijači se ne zagrijavaju.	<ul style="list-style-type: none"><li>• Utikač za napajanje nije čvrsto i ispravno spojen s električnom utičnicom.</li></ul>	Provjerite spoj i provjerite jesu li svi spojevi ispravno spojeni.

## Jamstvo

Neispravnosti koje utječu na funkcionalnost uređaja koje se pojave u roku od jedne godine nakon kupnje popravljat će se besplatnim popravkom ili zamjenom, pod uvjetom da je uređaj korišten i održavan u skladu s uputama i da nije na bilo koji način bio zlouporabljjen ili pokvaren. To ne utječe na vaša zakonska prava. Ako je uređaj pokriven jamstvom, navedite gdje i kada je kupljen i uključite dokaz o kupnji (npr. račun). U skladu s našim pravilima o kontinuiranom razvoju proizvoda pridržavamo pravo na promjenu opisa proizvoda, pakiranja i dokumentacije bez prethodne obavijesti.

## Odbacivanje otpada i okoliš



Kada prestaje s uporabom uređaja, proizvod se ne smije odlagati s drugim kućnim otpadom. Umjesto toga, vaša je odgovornost odlagati na vašu otpadnu opremu predajući je na određeno sabirno mjesto. Nepridržavanje tog pravila može se kazniti u skladu s primjenjivim propisima o odlaganju otpada. Zasebnim sakupljanjem i recikliranjem vaše otpadne opreme u vrijeme odlaganja čuvaju se prirodni resursi i osigurava se njezino recikliranje na način koji štiti ljudsko zdravlje i okoliš. Za više informacija o tome gdje možete uskratiti svoj otpad radi

recikliranja, obratite se lokalnoj tvrtki za prikupljanje otpada. Proizvođači i uvoznici ne preuzimaju odgovornost za recikliranje, tretman i ekološko zbrinjavanje, bilo izravno ili putem javnog sustava.

## ČEŠTINA

Vážení zákazníci,

Děkujeme vám za zakoupení tohoto spotřebiče HENDI. Před první instalací a použitím tohoto spotřebiče si pozorně přečtěte tuto uživatelskou příručku a věnujte zvláštní pozornost níže uvedeným bezpečnostním předpisům.

## Bezpečnostní pokyny

- Spotřebič používejte pouze k určenému účelu, k němuž byl navržen, jak je popsáno v této příručce.
- Výrobce neodpovídá za žádné škody způsobené nesprávným provozem a nesprávným používáním.
-  **NEBEZPEČÍ! NEBEZPEČÍ ÚRAZU ELEKTRICKÝM PROUDEM!** Nepokoušejte se spotřebič opravovat sami. Elektrické části spotřebiče neponořujte do vody ani jiných kapalin. Nikdy nedržte spotřebič pod tekoucí vodou.
- **NIKDY NEPOUŽÍVEJTE POŠKOZENÝ SPOTŘEBIČ!** Pravidelně kontrolujte, zda elektrické spoje a kabely nejsou poškozeny. Poškozené spotřebič odpojte od napájení. Opravy smí provádět pouze dodavatel nebo kvalifikovaná osoba, aby se zabránilo nebezpečí nebo zranění.
- **VAROVÁNÍ!** Při umísťování spotřebiče vedte napájecí kabel bezpečně, pokud je to nutné, aby nedošlo k neúmyslnému vytažení, poškození, kontaktu s topnou plochou nebo nebezpečí zakopnutí.
- **VAROVÁNÍ!** Dokud je zástrčka v zásuvce, spotřebič je připojen k napájecí síti.
- **VAROVÁNÍ!** Před odpojením od napájení, čištěním, údržbou nebo skladováním spotřebič VŽDY vypněte.
- Spotřebič připojujte pouze k elektrické zásuvce s napětím a frekvencí uvedenou na štítku spotřebiče.
- Nedotýkejte se zástrček / elektrických spojů mokřma nebo vlhkými rukama.
- Spotřebič a elektrické zástrčky/přípojky udržujte mimo dosah vody a jiných kapalin. Pokud spotřebič spadne do vody, okamžitě odpojte napájecí přípojky. Spotřebič nepoužívejte, dokud jej nezkontroluje kvalifikovaný technik. Nedodržení těchto pokynů bude mít za následek život ohrožující rizika.
- Napájecí zdroj zapojte do snadno přístupné elektrické zásuvky, abyste mohli v případě nouze spotřebič okamžitě odpojit.
- Dbejte na to, aby se kabel nedostal do kontaktu s ostrými nebo horkými předměty, a chráňte jej před otevřeným ohněm. Nikdy netahajte za napájecí kabel, abyste jej vypojili ze zásuvky, ale vždy vytáhněte zástrčku.
- Nikdy nepřenášejte přístroj za kabel.
- Nikdy se nepokoušejte sami otevřít kryt spotřebiče.
- Do krytu spotřebiče nevkładejte žádné předměty.
- Během používání nikdy nenechávejte spotřebič bez dozoru.
- Tento spotřebič by měl obsluhovat vyškolený personál v kuchyni restaurace, pracovníci jídelny nebo baru atd.
- Tento přístroj by neměl obsluhovat osoby se sníženými fyzickými, smyslovými nebo duševními schopnostmi nebo osoby s nedostatkem zkušeností a znalostí.
- Tento spotřebič by za žádných okolností neměl používat děti.



- Uchovávejte spotřebič a jeho elektrické přípojky mimo dosah dětí.
- Nikdy nepoužívejte jiné příslušenství nebo jiná zařízení než ta, která jsou dodávána se spotřebičem nebo která doporučuje výrobce. Pokud tak neučiníte, může to představovat bezpečnostní riziko pro uživatele a poškodit spotřebič. Používejte pouze originální díly a příslušenství.
- Tento spotřebič nepoužívejte pomocí externího časovače nebo dálkového ovládání.
- Nepokládejte spotřebič na topné těleso (benzín, elektrický, uhlíkový sporák atd.).
- Nezakrývejte provoz spotřebiče.
- Na spotřebič nepokládejte žádné předměty.
- Nepoužívejte spotřebič v blízkosti otevřeného ohně, výbušných nebo hořlavých materiálů. Spotřebič vždy provozujte na vodorovném, stabilním, čistém, tepelně odolném a suchém povrchu.
- Spotřebič není vhodný k instalaci v místě, kde lze použít vodní trysku.
- Během používání nechte kolem spotřebiče prostor alespoň 20 cm pro větrání.
- **VAROVÁNÍ!** Udržujte všechny větrací otvory na spotřebiči bez překážek.

## Zvláštní bezpečnostní pokyny

- Tento spotřebič je určen ke komerčnímu použití.
-  **OPATRNOST! NEBEZPEČÍ POPÁLENÍ! HORKÉ PVRCHY!** Teplota přístupných povrchů je během používání velmi vysoká. Dotkněte se pouze ovládacího panelu, rukojetí, spínačů, ovladačů časovače nebo ovladačů teploty.
- Je-li napájecí kabel poškozen, musí být vyměněn výrobcem, jeho servisním zástupcem nebo podobně kvalifikovanou osobou, aby nedošlo k ohrožení.
- Vnitřní police nepřeplyňujte. Maximální náplň se vztahuje k „Technickým specifikacím“.

## Určené použití

- Tento spotřebič je určen k použití v komerčních aplikacích, například v kuchyních restaurací, jídelen, nemocnicích a komerčních podnicích, jako jsou pekárny, butchery atd., ale nikoli k nepřetržitě hromadné výrobě potravin.
- Spotřebič je určen pouze k udržování teploty jídla. Jakékoli jiné použití může vést k poškození spotřebiče nebo zranění osob.
- Provozování spotřebiče za jakýmkoli jiným účelem se považuje za nesprávné použití přístroje. Uživatel nese výhradní odpovědnost za nesprávné použití zařízení.

## Instalace uzemnění

Tento spotřebič je klasifikován jako **ochranný typ I** a musí být připojen k ochrannému uzemnění. Uzemnění snižuje riziko úrazu elektrickým proudem tím, že poskytuje únikový vodič pro elektrický proud.

Tento spotřebič je vybaven napájecím kabelem se zemnicí zástrčkou nebo elektrickými přípojkami se zemnicím vodičem. Přípojky musí být řádně nainstalovány a uzemněny.

## Hlavní části výrobku

(Obr. 1 na straně 3)

1. Skleněné dveře
2. Držák police
3. Zobrazení teploty
4. Ventilační otvor

5. Kryt žárovky

6. Police

7. Vodní mísa

**Poznámka:** Obsah této příručky se vztahuje na všechny uvedené položky, pokud není uvedeno jinak. Vzhled se může lišit od zobrazených ilustrací.

## Ovládací panel

(Obr. 2 na straně 3)

8. Ovladač nastavení teploty

9. Ukazatel ohřevu

10. Vypínač napájení

11. Spínač osvětlení

## Příprava před použitím

- Odstraňte všechny ochranné obaly.
- Zkontrolujte, zda je přístroj v dobrém stavu a s veškerým příslušenstvím. V případě neúplného nebo poškozeného doručení prosím okamžitě kontaktujte dodavatele. V takovém případě zařízení nepoužívejte.
- Před použitím vyčistěte příslušenství a spotřebič (viz ==> Čištění a údržba).
- Ujistěte se, že je spotřebič zcela suchý.
- Spotřebič položte na vodorovný, stabilní a žáruvzdorný povrch, který je bezpečný proti stříkající vodě.
- Pokud chcete spotřebič uložit v budoucnu, uschovejte jeho obal.
- Návod k použití si uschovejte pro budoucí použití.

**POZNÁMKA!** Z důvodu zbytků z výroby může spotřebič během prvních několika použití vydávat lehký zápach. To je normální a neznamená to žádnou závadu ani nebezpečí. Ujistěte se, že je spotřebič dobře větrán.

## Návod k obsluze

### 1). Příprava

- Otevřete posuvné skleněné dveře pomocí držadla dveří.
- Před vložením potravin do spotřebiče je vložte do vhodné nádoby. Položte ji na police a zavřete skleněné posuvné dveře.
- Ujistěte se, že mezi potravinami je dostatečný odstup, aby bylo teplo rovnoměrně rozloženo.
- Do komory na vodu uvnitř skříně přidejte trochu vody.
- Nejprve připojte vstup spotřebiče odnímatelným napájecím kabelem ke spotřebiči a poté zapojte zástrčku do vhodné elektrické zásuvky.

Poznámka:

- Police nepřeplyňujte, aby nedošlo k jejich poškození. Maximální náplň je asi 8 kg.
- Police nepoužívejte k uchování a zpracování kyselých, alkalických nebo slaných potravin.
- Pro ochranu vstupu napájecího kabelu je k dispozici víko. K upevnění víka jsou přiloženy 2 šrouby.

### 2). Spustit ohřev

- Zapněte spotřebič stisknutím vypínače napájení a rozsvícením kontrolky ohřevu.
- Nastavte knoflík nastavení teploty (rozsah 30 °C až 90 °C) na požadovanou teplotu.
- Po dosažení požadované teploty kontrolka ohřevu zhasne.
- Vnitřní teplotu ve skříně lze kontrolovat pomocí displeje teploty na spodní přední straně.
- Potravinu jsou uchovávány teplé s předem nastavenou poža-



dovanou teplotou.

- **OPATRNOST! NEBEZPEČÍ POPÁLENÍ!** Dvířka vždy otevírejte pomocí držadla dvířek.
- Některé části mohou být velmi horké. Při vyjímání potravin používejte rukavice (nejsou součástí balení). A nedotýkejte se kovových polic.
- Když se nepoužívá, nastavte knoflík nastavení teploty na 0 °C a vypněte hlavní vypínač.
- Odpojte spotřebič od elektrické zásuvky.
- Před čištěním nebo uskladněním nechte spotřebič zcela vychladnout.

## Čištění a údržba

- **POZORNOST!** Před skladováním, čištěním a údržbou vždy odpojte spotřebič od napájení a vychladněte.
- K čištění nepoužívejte vodní trysku ani parní čistič a netlačte spotřebič pod vodu, protože by se části namočily a mohlo by dojít k úrazu elektrickým proudem.
- Pokud není spotřebič udržován v dobrém stavu čistoty, může to nepříznivě ovlivnit životnost 0 spotřebiče a způsobit nebezpečnou situaci.
- Zbytky potravin je třeba pravidelně čistit a odstraňovat ze spotřebiče. Pokud není spotřebič řádně vyčištěn, sniží se jeho životnost a během používání může dojít k nebezpečnému stavu.

## Čištění

- Očistěte ochlazený vnější povrch hadříkem nebo houbičkou mírně navlhčenou v jemném mýdlovém roztoku.
- Z hygienických důvodů je nutné spotřebič před použitím a po něm vyčistit.
- Zabráňte kontaktu vody s elektrickými součástmi.
- Vyčistěte vnitřek nádoby neabrazivním čisticím prostředkem a opláchněte čistou vodou.
- Spotřebič nikdy neponořujte do vody nebo jiných kapalin.
- Nikdy nepoužívejte agresivní čisticí prostředky, abrazivní houbičky nebo čisticí prostředky obsahující chlór. K čištění nepoužívejte ocelovou vlnu, kovové náčiní ani žádná ostré nebo špičaté předměty. Nepoužívejte benzín ani rozpouštědla!
- Žádné součásti nelze mýt v myčce nádobí.

Díly	Jak čistit	Poznámka
Veškeré příslušenství, jako je mísa na vodu, police, držáky na rošty atd.	<ul style="list-style-type: none"><li>• Namočte do teplé mýdlové vody na dobu asi 10 až 20 minut.</li><li>• Důkladně opláchněte pod tekoucí vodou.</li></ul>	
Vnější skleněné povrchy	<ul style="list-style-type: none"><li>• Otřete měkkým hadříkem a trochu jemného čisticího prostředku. Dbejte na to, aby se dovnitř spotřebiče nedostala žádná voda nebo vlhkost.</li></ul>	Nakonec všechny díly důkladně osušte.
Vnitřní skleněné povrchy	<ul style="list-style-type: none"><li>• Odstraňte zbytky jídla.</li><li>• Otřete měkkým hadříkem a trochu jemného čisticího prostředku. Dbejte na to, aby se dovnitř spotřebiče nedostala žádná voda nebo vlhkost.</li></ul>	
Skleněné dveře		

## Údržba

- Pravidelně kontrolujte provoz spotřebiče, abyste zabránili vážným nehodám.
- Pokud vidíte, že spotřebič nefunguje správně nebo že se vyskytl problém, přestaňte jej používat, vypněte jej a kontaktujte dodavatele.
- Veškerá údržba, instalace a opravy musí být prováděny specializovanými a autorizovanými technikami nebo doporučeny výrobcem.

## Převážba a skladování

- Před uskladněním se vždy ujistěte, že byl spotřebič odpojen od zdroje napájení a zcela vychladl.
- Spotřebič skladujte na chladném, čistém a suchém místě.
- Na spotřebič nikdy nepokládejte těžké předměty, protože by se mohly poškodit.
- Spotřebič nepřemísťujte, když je v provozu. Při přemísťování odpojte spotřebič od napájení a držte jej ve spodní části.
- Zvláštní pozornost je třeba věnovat při přemísťování nebo přepravě stroje kvůli jeho vysoké hmotnosti. Nejméně 2 osoby nebo používání vozíku. Pohybujte se zařízením pomalu, opatrně a nikdy ne více než 45°.

## Odstraňování problémů

Pokud spotřebič nefunguje správně, zkontrolujte prosím, zda je roztok v níže uvedené tabulce. Pokud problém stále nemůžete vyřešit, obraťte se na dodavatele/poskytovatele služeb.

Problémy	Možná příčina	Možné řešení
Po připojení k elektrické síti se rozsvítí kontrolka nastavené teploty a topení. Spotřebič se však neohřívá.	<ul style="list-style-type: none"><li>• Tepelná pojistka aktivována.</li><li>• Topné těleso je spálené.</li></ul>	Kontaktujte dodavatele.
Po připojení k elektrickému zdroji napájení zapnete a nastavíte teplotu. Spotřebič se zahřeje, ale kontrolka osvětlení se nerozsvítí.	<ul style="list-style-type: none"><li>• Kontrolka je vadná.</li></ul>	Kontaktujte dodavatele.
Kontrolka osvětlení ani topné články se nezahřívají.	<ul style="list-style-type: none"><li>• Napájecí zástrčka není pevně a správně připojena k elektrické zásuvce.</li></ul>	Zkontrolujte připojení a ujistěte se, že jsou všechna připojení správně připojena.

## Záruka

Jakákoliv závada ovlivňující funkci spotřebiče, která se objeví do jednoho roku od zakoupení, bude opravena bezplatnou opravou nebo výměnou za předpokladu, že byl spotřebič používán a udržován v souladu s pokyny a že nebyl žádným způsobem zneužit ani zneužit. Vaše zákonná práva nejsou dotčena. Pokud je spotřebič reklamován v rámci záruky, uveďte, kde a kdy byl zakoupen, a přiložte doklad o zakoupení (např. doklad o zakoupení). V souladu s našimi zásadami neustálého vývoje produktů si vyhrazujeme právo bez předchozího upozornění změnit specifikace produktu, balení a dokumentace.



## Likvidace a prostředí



Při vyřazování spotřebiče z provozu se tento spotřebič nesmí likvidovat s jiným domácím odpadem. Namísto toho je vaší odpovědností zlikvidovat odpadní zařízení předáním na určené sběrné místo. Nedodržení tohoto pravidla může být penalizováno v souladu s platnými předpisy o likvidaci odpadu. Samostatný sběr a recyklace vašich odpadních zařízení při likvidaci pomůže zachovat přírodní zdroje a zajistí, že budou recyklovány způsobem, který chrání lidské zdraví a životní prostředí.

Další informace o tom, kde můžete odpad odevzdat k recyklaci, získáte od místní společnosti pro sběr odpadu. Výrobci a dovozcí nenesou odpovědnost za recyklaci, zpracování a ekologickou likvidaci, a to ani přímo, ani prostřednictvím veřejného systému.

## MAGYAR

### Tisztelt Ügyfelünk!

Köszönjük, hogy megvásárolta ezt a HENDI készüléket. A készülék első üzembe helyezése és használata előtt figyelmesen olvassa el ezt a felhasználói kézikönyvet, különös figyelmet fordítva az alább ismertetett biztonsági előírásokra.

### Biztonsági utasítások

- A készüléket kizárólag a jelen kézikönyvben leírt rendeltetésének megfelelően használja.
- A gyártó nem vállal felelősséget a helytelen használatból és használatból eredő károkért.
- ⚡ VESZÉLY! ÁRAMTÉRS VESZÉLYE!** Ne kísérelje meg saját maga megjavítani a készüléket. Ne merítse a készülék elektromos alkatrészeit vízbe vagy más folyadékba. Soha ne tartsa a készüléket folyó víz alatt..
- SOHA NE HASZNÁLJON SÉRÜLT KÉSZÜLÉKET!** Rendszeresen ellenőrizze az elektromos csatlakozásokat és vezetéket, hogy nem sérültek-e. Ha sérült, válassza le a készüléket az elektromos hálózatról. A veszély vagy sérülés elkerülése érdekében a javításokat csak beszállító vagy képzett személy végezheti.
- FIGYELMEZTETÉS!** A készülék elhelyezésekor szükség esetén biztonságosan vezesse el a tápkábelt, hogy elkerülje a véletlen meghúzást, a károsodást, a fűtőfelülettel való érintkezést vagy a botlásveszélyt.
- FIGYELMEZTETÉS!** Amíg a dugasz az aljzatban van, a készülék csatlakoztatva van a tápegységhez.
- FIGYELMEZTETÉS!** MINDIG kapcsolja ki a készüléket, mielőtt leválasztja az áramellátásról, tisztításról, karbantartásról vagy tárolásról.
- A készüléket csak a készülék címkéjén feltüntetett feszültséggel és frekvenciával rendelkező elektromos aljzathoz csatlakoztassa.
- Ne érintse meg a dugaszt/elektromos csatlakozásokat nedves vagy nedves kézzel.
- Tartsa távol a készüléket és az elektromos dugaszt/csatlakozásokat víztől és más folyadékoktól. Ha a készülék vízbe esik, azonnal távolítsa el a tápcsatlakozókat. Ne használja a készüléket addig, amíg azt szakképzett technikus nem ellenőrizte. Ezen utasítások be nem tartása életveszélyes következtetéseket okozhat.
- Csatlakoztassa a tápegységet egy könnyen hozzáférhető

elektromos aljzathoz, hogy vészhelyzet esetén azonnal le tudja választani a készüléket.

- Ügyeljen arra, hogy a vezeték ne érintkezzen éles vagy forró tárgyakkal, és tartsa távol nyílt tűztől. Soha ne húzza ki a tápkábelt az aljzathoz, hanem inkább mindig húzza ki a dugót.
- Soha ne szállítsa a készüléket a kábelénél fogva.
- Soha ne próbálja meg saját maga kinyitni a készülék burkolatát.
- Ne helyezzen tárgyakat a készülék házába.
- Használat közben soha ne hagyja felügyelet nélkül a készüléket.
- A készüléket kizárólag képzett személyzet használhatja az étterem konyhájában, étkezdéjében vagy bárjában stb.
- A készüléket nem használhatják csökkent fizikai, érzékszervi vagy szellemi képességekkel rendelkező személyek, illetve megfelelő tapasztalattal és tudással nem rendelkező személyek.
- A készüléket gyermekek semmilyen körülmények között nem használhatják.
- A készüléket és elektromos csatlakozásait gyermekektől elzárva tárolja.
- Soha ne használjon a készülékhez mellékelt vagy a gyártó által ajánlott tartozékoktól vagy kiegészítő eszközöktől eltérő tartozékokat. Ennek elmulasztása biztonsági kockázatot jelenthet a felhasználó számára, és károsíthatja a készüléket. Csak eredeti alkatrészeket és tartozékokat használjon.
- Ne működtesse a készüléket külső időzítővel vagy távezérlő rendszerrel.
- Ne helyezze a készüléket fűtőtárgyra (benzin, elektromos, széntűzhely stb.).
- Ne takarja le a készüléket működés közben.
- Ne helyezzen semmilyen tárgyat a készülék tetejére.
- Ne használja a készüléket nyílt láng, robbanásveszélyes vagy gyúlékony anyagok közelében. A készüléket mindig vízszintes, stabil, tiszta, hőálló és száraz felületen üzemeltesse.
- A készülék nem alkalmas olyan helyre történő beszerelésre, ahol vízsugár használható.
- Hagyjon legalább 20 cm-es helyet a készülék körül, hogy használat közben szellőzhessen.
- FIGYELMEZTETÉS!** A készülék szellőzőnyílásait tartsa akadálymentesen.

HU

### Speciális biztonsági utasítások

- A készülék kereskedelmi használatra készült.
- ⚠ LEGYEN ÓVATOS! ÉGÉSI SÉRÜLÉS VESZÉLYE! FORRÓ FELÜLETEK!** Használat közben a hozzáférhető felületek hőmérséklete nagyon magas. Csak a kezelőpanel, a fogantyúkat, a kapcsolókat, az időzítő szabályozógombjait vagy a hőmérséklet-szabályozó gombokat érintse meg.
- Ha a tápkábel megsérül, a veszély elkerülése érdekében a gyártóval, annak szervizével vagy más hasonlóan képzett szakemberrel kell kicseréltetni.
- Ne töltsen túl a belső polcokat. A maximális terhelés a „Műszaki specifikációkra” vonatkozik.

### Rendeltetészerű használat

- A készüléket kereskedelmi célokra, például éttermek, étkezdék, kórházak konyháiban, valamint kereskedelmi vállalkozások, például pékségek, sütődék stb. számára tervezték, de nem használható folyamatos tömegtermelésre.
- A készüléket kizárólag az étel melegen tartására tervezték.



Minden egyéb használat a készülék károsodásához vagy szerelmi sérüléshez vezethet.

- A készülék bármilyen más célból történő üzemeltetése a készülék helytelen használatának minősül. Kizárólag a felhasználó felelős az eszköz nem megfelelő használatáért.

## Földelés

Ez a készülék **I. védelmi osztályba** tartozik, és védőföldeléshez kell csatlakoztatni. A földelés csökkenti az áramütés veszélyét azért, hogy az elektromos áramhoz elvezető vezetéket biztosítsa.

Ez a készülék földelt dugóval ellátott tápkábelrel, vagy földelt vezetékkel ellátott elektromos csatlakozásokkal van felszerelve. A csatlakozásokat megfelelően kell felszerelni és földelni.

## A termék fő részei

(1. ábra a 3. oldalon)

1. Üvegajtó
2. Polctartó
3. Hőmérséklet-kijelző
4. Szellőzőnyílás
5. Lámpaburkolat
6. Polc
7. Víztlál

**Megjegyzés:** A jelen kézikönyv tartalma minden felsorolt elemre vonatkozik, kivéve, ha másként nem határozzák meg. A megjelenés eltérhet a bemutatott illusztrációktól.

## Kezelőpanel

(2. ábra a 3. oldalon)

8. Hőmérséklet-beállító gomb
9. Fűtés visszajelző
10. Tápkapcsoló
11. Világítás kapcsoló

## Használat előtti előkészítés

- Távolítsa el minden védőcsomagolást és csomagolást.
- Ellenőrizze, hogy a készülék jó állapotban van-e és az összes tartozékkal együtt. Hiányos vagy sérült szállítás esetén kérjük, azonnal lépjen kapcsolatba a szállítóval. Ebben az esetben ne használja a készüléket.
- Használat előtt tisztítsa meg a tartozékokat és a készüléket (lásd ==> Tisztítás és karbantartás).
- Ellenőrizze, hogy a készülék teljesen száraz-e.
- Helyezze a készüléket vízszintes, stabil és hőálló felületre, amely biztonságosan ellenáll a kiforrócsenő víznek.
- Őrizze meg a csomagolást, ha a jövőben tárolni kívánja a készüléket.
- Őrizze meg a használati útmutatót későbbi használatra.

**MEGJEGYZÉS!** A gyártási maradványok miatt a készülék enyhé szagot bocsáthat ki az első néhány használat során. Ez normális jelenség, és nem jelez semmilyen hibát vagy veszélyt. Győződjön meg arról, hogy a készülék jól szellőzik.

## Üzemeltetési utasítások

### 1). Előkészítés

- Nyissa ki az üveg toloaját az ajtófogantyúval.
- Helyezze az ételt a megfelelő edénybe, mielőtt a készülékbe helyezné. Helyezze a polcokra, és csukja be az üveg toloaját.
- Győződjön meg arról, hogy elegendő térköz van az étel között ahhoz, hogy a hő egyenletesen oszoljon el.

- Töltsön némi vizet a szekrény belsejében lévő víztartályba.
- Először csatlakoztassa a leválasztható tápkábel készülékbe-menétét a készülékhez, majd csatlakoztassa a hálózati dugaszt egy megfelelő elektromos aljzathoz.

Megjegyzés:

- A sérülések elkerülése érdekében ne töltsön túl a polcokat. Max. töltet kb. 8 kg.
- Ne használja a polcokat savas, lúgos vagy sós ételek tárolására és feldolgozására.
- A hálózati kábel bemenetének védelmére fedél található. A fedél rögzítéséhez 2 csavart mellékelünk.

### 2). Fűtés indítása

- A főkapcsoló és a Fűtés jelzőfények megnyomásával kapcsolja BE a készüléket.
- Állítsa be a hőmérséklet-beállító gombot (30 °C és 90 °C közötti tartományban) a kívánt hőmérsékletre.
- A kívánt hőmérséklet elérésekor a Fűtés jelzőfény kialszik.
- A szekrény belsejének hőmérséklete az előlő oldal alsó részén található hőmérséklet-kijelzővel ellenőrizhető.
- Az étel melegen marad a korábban beállított hőmérséklettel.
- **LEGYEN ÓVATOS! ÉGÉSI SÉRÜLÉS VESZÉLYE!** Az ajtót mindig az ajtófogantyúval nyissa ki.
- Egyes alkatrészek nagyon felforrósodhatnak. Az étel eltávolításához viseljen kesztyűt (nincs mellékelve). És ne érintse meg a fémpolcokat.
- Ha nincs használatban, állítsa a hőmérséklet-beállító gombot 0 °C-ra, kapcsolja KI a főkapcsolót.
- Húzza ki a készüléket az elektromos aljzathól.
- Tisztítás vagy tárolás előtt hagyja teljesen lehűlni a készüléket.

## Tisztítás és karbantartás

- **FIGYELEM!** Tárolás, tisztítás és karbantartás előtt mindig válassza le a készüléket az elektromos hálózatról, és hűtse le.
- Ne használjon vízsugarat vagy gőztisztítót a tisztításhoz, és ne nyomja a készüléket víz alá, mert az alkatrészek benedvesedhetnek, és áramütés következhet be.
- Ha a készüléket nem tartják megfelelő tisztaságú állapotban, ez hátrányosan befolyásolhatja a készülék 0 élettartamát, és veszélyes helyzetet okozhat.
- Az ételmaradványokat rendszeresen meg kell tisztítani, és el kell távolítani a készülékből. Ha a készüléket nem tisztítják meg megfelelően, az csökkenti annak élettartamát, és használat közben veszélyes állapotot okozhat.

### Tisztítás

- Enyhé szappanos oldattal enyhén megnedvesített ruhával vagy szivaccsal tisztítsa meg a hűtött külső felületet.
- Higiéniai okokból a készüléket használat előtt és után meg kell tisztítani.
- Ne érjen víz az elektromos alkatrészekhez.
- Tisztítsa meg a tartály belsejét nem súroló hatású tisztítószerekkel, és öblítse le tiszta vízzel.
- Soha ne merítse a készüléket vízbe vagy más folyadékba.
- Soha ne használjon agresszív tisztítószereket, súrolószivacsokat vagy klórtartalmú tisztítószereket. A tisztításhoz ne használjon acélgypapot, fémesszközöket vagy éles vagy hegyes tárgyakat. Ne használjon benzint vagy oldószereket!
- Egyetlen alkatrész sem tisztítható mosogatógéppel.



Alkatrészek	Tisztítás	Megjegyzés
Minden tartozék, például a víztartály, a polcok, a polctartók stb.	<ul style="list-style-type: none"> <li>Áztassa meleg, szappanos vízben körülbelül 10-20 percig.</li> <li>Alaposan öblítse le folyó vízzel.</li> </ul>	Végül szárítsa meg jól az összes alkatrészt.
Külső üvegfelületek	<ul style="list-style-type: none"> <li>Törölje tisztára egy puha ruhával és egy kevés enyhe tisztítószerrel. Ügyeljen arra, hogy ne kerüljön víz vagy nedveség a készülék belsejébe.</li> </ul>	
Belső üvegfelületek	<ul style="list-style-type: none"> <li>Távolítson el minden étellerakódást.</li> </ul>	
Üvegajtó	<ul style="list-style-type: none"> <li>Törölje tisztára egy puha ruhával és egy kevés enyhe tisztítószerrel. Ügyeljen arra, hogy ne kerüljön víz vagy nedveség a készülék belsejébe.</li> </ul>	

### Karbantartás

- A súlyos balesetek megelőzése érdekében rendszeresen ellenőrizze a készülék működését.
- Ha azt látja, hogy a készülék nem működik megfelelően, vagy probléma van, ne használja tovább, kapcsolja ki, és forduljon a forgalmazóhoz.
- Minden karbantartási, telepítési és javítási munkát szakképzett és felhatalmazott technikusoknak kell elvégezniük, vagy a gyártónak kell javasolnia.

### Szállítás és tárolás

- Tárolás előtt mindig győződjön meg arról, hogy a készülék lett választva a hálózatról, és teljesen lehűlt.
- A készüléket hűvös, tiszta és száraz helyen tárolja.
- Soha ne helyezzen nehéz tárgyakat a készülékre, mert ez károsíthatja azt.
- Ne mozgassa a készüléket működés közben. Mozgatás közben válassza le a készüléket az elektromos hálózatról, és tartsa alul.
- Nagy súlya miatt különös gonddal kell eljárni a gép mozgatásakor vagy szállításakor. Legalább 2 fővel vagy kocsival. Mozdassa a gépet lassan, óvatosan, és soha ne döntse meg 45°-nál nagyobb szögben.

### Hibaelhárítás

Ha a készülék nem működik megfelelően, kérjük, ellenőrizze az alábbi táblázatban a megoldást. Ha továbbra sem tudja megoldani a problémát, kérjük, forduljon a szállítóhoz/szolgáltatóhoz.

Problémák	Lehetséges ok	Lehetséges megoldás
Az elektromos hálózathoz csatlakoztatva a beállított hőmérséklet és a Fűtés jelzőfény világít. A készülék azonban nem melegszik fel.	<ul style="list-style-type: none"> <li>Hőkioldó aktiválva.</li> <li>A fűtőelem kiégett.</li> </ul>	Forduljon a szállítóhoz.
Ha az elektromos hálózathoz van csatlakoztatva, kapcsolja be és állítsa be a hőmérsékletet. A készülék felmelegszik, de a jelzőfény nem világít.	<ul style="list-style-type: none"> <li>A jelzőfény meghibásodott.</li> </ul>	Forduljon a szállítóhoz.
Sem a lámpa visszajelzője, sem a fűtőelemek nem melegsznek fel.	<ul style="list-style-type: none"> <li>A hálózati csatlakozódugó nincs megfelelően és szorosan csatlakoztatva az elektromos aljzathoz.</li> </ul>	Ellenőrizze a csatlakozást, és győződjön meg arról, hogy az összes csatlakozás megfelelően van csatlakoztatva.

### Jótállás

A készülék működését befolyásoló minden olyan hiba, amely a vásárlást követő egy éven belül válik nyilvánvalóvá, javításra vagy cseréire szorul, feltéve, hogy a készüléket az utasításoknak megfelelően használták és karbantartották, és semmilyen módon nem használták fel helytelenül vagy használták fel helytelenül. Az Ön törvényben biztosított jogait ez nem érinti. Ha a készülékre garanciális igény vonatkozik, adja meg, hogy hol és mikor vásárolta meg, és mellékelje a vásárlást igazoló bizonylatot (pl. nyugtát).

A folyamatos termékfejlesztésre vonatkozó irányelvünkkel összhangban fenntartjuk a jogot a termék, a csomagolás és a dokumentáció előzetes értesítés nélküli módosítására.

### Elvetés és környezet

A készülék üzemén kívül helyezése során a terméket nem szabad más háztartási hulladékkal együtt ártalmatlanítani. Ehelyett az Ön felelőssége, hogy a hulladékgyűjtő berendezéseket a kijelölt gyűjtőhelyre szállítsa. Ennek a szabálynak a figyelmen kívül hagyása a hulladék ártalmatlanítására vonatkozó hatályos előírásokkal összhangban büntetést vonhat maga után. A hulladéktároló berendezések ártalmatlanításkori elkülönített gyűjtése és újrahasznosítása segít a természeti erőforrások megőrzésében, és biztosítja, hogy az emberi egészséget és a környezetet védő módon kerül újrahasznosításra.

Ha többet szeretne megtudni arról, hogy hová lehet a hulladékot újrahasznosítani, forduljon a helyi hulladékgyűjtő vállalathoz. A gyártók és az importőrök nem vállalnak felelősséget az újrahasznosításért, a kezelésért és az ökológiai hulladékkezelésért sem közvetlenül, sem pedig nyilvános rendszeren keresztül.



## Шановний клієнте!

Дякуємо, що придбали цей прилад HENDI. Уважно прочитайте цей посібник користувача, звертаючи особливу увагу на правила техніки безпеки, описані нижче, перед першим встановленням і використанням цього приладу.

## Інструкції з техніки безпеки

- Використовуйте прилад лише за призначенням, як описано в цьому посібнику.
- Виробник не несе відповідальності за будь-які збитки, спричинені неправильною експлуатацією та неправильним використанням.
-  **НЕБЕЗПЕКА! РИЗИК УРАЖЕННЯ ЕЛЕКТРИЧНИМ СТРУМОМ!** Не намагайтеся ремонтувати прилад самостійно. Не занурюйте електричні частини приладу у воду або інші рідини. Ніколи не тримайте прилад під проточною водою.
- НІКОЛИ НЕ ВИКОРИСТОВУЙТЕ ПОШКОДЖЕНИЙ ПРИЛАД!** Регулярно перевіряйте електричні з'єднання та шнур на наявність пошкоджень. У разі пошкодження від'єднайте прилад від джерела живлення. Будь-який ремонт має виконуватися лише постачальником або кваліфікованою особою, щоб уникнути небезпеки або травми.
- ПОПЕРЕДЖЕННЯ!** Під час розміщення приладу безпечно прокладіть кабель живлення, якщо це необхідно, щоб уникнути ненавмисного натягу, пошкодження, контакту з поверхнею нагрівання або небезпеки відключення.
- ПОПЕРЕДЖЕННЯ!** Поки штекер знаходиться у гнізді, прилад підключачеться до електромережі.
- ПОПЕРЕДЖЕННЯ!** ЗАВЖДИ вимикайте прилад, перш ніж від'єднувати його від електромережі, чищення, обслуговування або зберігання.
- Підключайте прилад до електричної розетки лише за допомогою напруги та частоти, зазначених на етикетці приладу.
- Не торкайтеся вилки/електричного з'єднання вологими або вологими руками.
- Тримайте прилад та електричну вилку/з'єднання подалі від води та інших рідин. Якщо прилад потрапив у воду, негайно вийміть з'єднання з джерелом живлення. Не використовуйте прилад, доки його не перевірить сертифікований спеціаліст. Недотримання цих інструкцій призведе до ризиків, що загрожують життю.
- Під'єднайте джерело живлення до легкодоступної електричної розетки, щоб можна було негайно від'єднати прилад у разі виникнення надзвичайної ситуації.
- Перехочіться, що шнур не контактує з гострими чи гарячими предметами, та тримайте його подалі від відкритого вогню. Ніколи не тягніть за шнур живлення, щоб від'єднати його від розетки; натомість завжди тягніть за вилку.
- Ніколи не носіть прилад за шнур.
- Ніколи не намагайтеся самостійно відкривати корпус приладу.
- Не вставляйте предмети в корпус приладу.
- Ніколи не залишайте прилад без нагляду під час використання.
- Цим приладом повинен керувати кваліфікований персонал на кухні ресторану, їдальні або бару тощо.
- Цей прилад не повинні експлуатувати особи з обмеженими фізичними, сенсорними або розумовими здібностями або

особи з недостатнім досвідом і знаннями.

- Цей прилад за жодних обставин не повинен використовуватися дітьми.
- Зберігайте прилад та його електричні підключення в недоступному для дітей місці.
- Ніколи не використовуйте аксесуари або будь-які додаткові пристрої, окрім тих, що постачаються разом із приладом або рекомендовані виробником. Якщо цього не зробити, це може становити загрозу безпеці користувача та пошкодити прилад. Використовуйте лише оригінальні деталі та аксесуари.
- Не використовуйте цей прилад із зовнішнім таймером або системою дистанційного керування.
- Не ставте прилад на нагрівальний об'єкт (бензин, електрична плита, вугільна плита тощо).
- Не накривайте прилад під час роботи.
- Не ставте на прилад жодних предметів.
- Не використовуйте прилад поблизу відкритого вогню, вибухонебезпечних або легкозаймистих матеріалів. Завжди експлуатуйте прилад на горизонтальній, стійкій, чистійкій, жаростійкій і сухій поверхні.
- Прилад не можна встановлювати в місцях, де можна використовувати струмінь води.
- Під час роботи залиште місце на відстані принаймні 20 см навколо приладу для вентиляції.
- ПОПЕРЕДЖЕННЯ!** Тримайте всі вентиляційні отвори на приладі вільними від перешкод.

## Спеціальні інструкції з безпеки

- Цей прилад призначений для комерційного використання.
-  **ЗАСТЕРЕЖЕННЯ! РИЗИК ОПІКІВ! ГАРЯЧІ ПОВЕРХНІ!** Температура доступних поверхонь під час використання дуже висока. Торкніться лише панелі керування, ручок, перемикачів, ручок керування таймером або ручок керування температурою.
- Якщо кабель живлення пошкоджений, його повинен замінити виробник, його сервісна служба або інші кваліфіковані особи, щоб уникнути небезпеки.
- Не перевантажуйте внутрішні полиці. Максимальне завантаження відноситься до «Технічні характеристики».

## Цільове використання

- Цей прилад призначений для комерційного застосування, наприклад, на кухнях ресторанів, їдальні, лікарняних і комерційних підприємств, таких як пекарні, м'ясні лазні тощо, але не для постійного масового виробництва їжі.
- Прилад призначений лише для підтримання страви теплою. Будь-яке інше використання може призвести до пошкодження приладу або травм.
- Експлуатація приладу з будь-якою іншою метою вважається неправильним використанням приладу. Користувач несе одноосібну відповідальність за неналежне використання пристрою.

## Встановлення заземлення

Цей прилад належить до класу захисту I і має бути під'єднаний до захисного заземлення. Заземлення знижує ризик ураження електричним струмом, надаючи провід для виходу електричного струму.

Цей прилад оснащений кабелем живлення з вилкою заземлення або електричними з'єднаннями з дротом заземлення. З'єд-



нання повинні бути належним чином встановлені та заземлені.

плення кришки передбачено 2 гвинти.

## Основні частини виробу

(Рис. 1 на стор. 3)

1. Скляні дверцята
2. Кронштейн полиці
3. Дисплей температури
4. Отвір для вентиляції
5. Кришка лампи
6. Поличка
7. Чаша для води

**Зауваження:** Вміст цього посібника застосовується до всіх перелічених елементів, якщо не зазначено інше. Зовнішній вигляд може відрізнятися від зображених зображень.

## Панель керування

(Рис. 2 на стор. 3)

8. Ручка налаштування температури
9. Індикатор нагрівання
10. Перемикач живлення
11. Перемикач світла

## Підготовка перед використанням

- Зніміть захисну упаковку та упакунок.
- Переконайтеся, що пристрій у хорошому стані та з усіма аксесуарами. У разі неповної або пошкодженої доставки негайно зверніться до постачальника. У цьому випадку не використовуйте пристрій.
- Перед використанням очистіть аксесуари та прилад (див. = > Чистення та догляд).
- Переконайтеся, що прилад повністю сухий.
- Помістіть прилад на горизонтальну, стійку та жаростійку поверхню, безпечно для бризок води.
- Зберігайте упаковку, якщо ви плануєте зберігати ваш прилад у майбутньому.
- Зберігайте посібник користувача для подальшого використання.

**ПРИМІТКА!** Через виробничі залишки прилад може випускати легкий запах під час перших декількох застосувань. Це нормально і не вказує на будь-який дефект або небезпеку. Переконайтеся, що прилад добре провітрюється.

## Інструкції з експлуатації

### 1). Підготовка

- Відкрийте скляні розсувні дверцята за допомогою ручки дверцят.
- Покладіть продукти у відповідний контейнер, перш ніж ставити їх у прилад. Помістіть його на полиці та закрийте скляні розсувні дверцята.
- Переконайтеся, що між продуктами достатньо місця для рівномірного розподілу тепла.
- Додайте трохи води в чашу для води всередині шафи.
- Спочатку під'єднайте впускний отвір для приладу знімного шнура живлення до приладу, а потім під'єднайте вилку до відповідної електричної розетки.

Примітка:

- Не перевантажуйте полиці, щоб уникнути пошкоджень. Макс. завантаження становить приблизно 8 кг.
- Не використовуйте полиці для зберігання та обробки кислих, лужних або солоних продуктів.
- Є кришка для захисту входу шнура живлення. Для закрі-

### 2). Початок нагрівання

- Увімкніть прилад, натиснувши перемикач живлення та увімкнувши індикатори нагріву.
- Відрегулюйте перемикач температури (від 30°C до 90°C) до потрібної температури.
- Коли буде досягнута необхідна температура, індикатор нагріву згасне.
- Температуру всередині шафи можна перевірити за допомогою дисплея температури з нижнього переднього боку.
- Продукти зберігаються теплими при бажаній температурі, як раніше була встановлена.
- **ОБЕРЕЖНІСТЬ! РИЗИК ОПІКІВ!** Завжди відкривайте дверцята за допомогою ручки дверцят.
- Деякі частини можуть сильно нагріватися. Одягайте рукавички (не постачаються в комплекті), щоб виїняти їжу. І не торкайтеся металевих полиць.
- Якщо перемикач температури не використовується, встановіть його на 0°C, а потім вимкніть перемикач живлення.
- Від'єднайте прилад від електричної розетки.
- Перед очищенням або зберіганням дайте приладу повністю охолонути.

## Очищення та технічне обслуговування

- **УВАГА!** Завжди відключайте прилад від джерела живлення та охолоджуйте його перед зберіганням, очищенням та обслуговуванням.
- Не використовуйте струмінь води або пароочищувач для очищення та не проштовхуйте прилад під воду, оскільки деталі можуть призвести до вологоти та ураження електричним струмом.
- Якщо прилад не знаходиться в гарному стані чистоти, це може негативно вплинути на термін служби приладу та призвести до небезпечної ситуації.
- Залишки їжі слід регулярно чистити та видаляти з приладу. Якщо прилад не очищується належним чином, це скоротить його термін служби і може призвести до небезпечних умов під час використання.

### Очищення

- Очистіть охолоджену зовнішню поверхню ганчіркою або губкою, злегка змоченою м'яким мильним розчином.
- Зіркувань гігієни прилад слід чистити до та після використання.
- Уникайте контакту води з електричними компонентами.
- Очистіть внутрішню частину контейнера неабразивним миючим засобом і промийте чистою водою.
- Ніколи не занурюйте прилад у воду або інші рідини.
- Ніколи не використовуйте агресивні засоби для чистення, абразивні губки або засоби для чистення, що містять хлор. Не використовуйте для чистення сталеві мочалки, металеве приладдя або будь-які гострі чи загострені предмети. Не використовуйте бензин або розчинники!
- Жодні деталі не можна мити в посудомийній машині.



Частина	Як очистити	Зауваження
Усі аксесуари, такі як чаша для води, полиці, тримачі для полицьок тощо.	<ul style="list-style-type: none"> <li>Замочіть у теплій мильній воді приблизно на 10–20 хвилин.</li> <li>Ретельно промийте під проточною водою.</li> </ul>	Нарешті добре висушіть усі деталі.
Зовнішні скляні поверхні	<ul style="list-style-type: none"> <li>Протріть м'якою тканиною з невеликою кількістю м'якого миючого засобу. Переконайтеся, що всередині приладу не потрапила вода або волога.</li> </ul>	
Внутрішні скляні поверхні	<ul style="list-style-type: none"> <li>Видаліть залишки їжі.</li> <li>Протріть м'якою тканиною з невеликою кількістю м'якого миючого засобу. Переконайтеся, що всередині приладу не потрапила вода або волога.</li> </ul>	
Скляні дверцята		

### Технічне обслуговування

- Регулярно перевіряйте роботу приладу, щоб уникнути серйозних нещасних випадків.
- Якщо ви помітили, що прилад не працює належним чином або виникла проблема, припиніть його використання, вимкніть його та зверніться до постачальника.
- Усі роботи з технічного обслуговування, монтажу та ремонту мають виконуватися спеціалізованими та уповноваженими фахівцями або рекомендовані виробником.

### Транспортування та зберігання

- Перед зберіганням переконайтеся, що прилад від'єднано від джерела живлення та повністю охолоджено.
- Зберігайте прилад у прохолодному, чистому та сухому місці.
- Ніколи не ставте на прилад важкі предмети, оскільки це може пошкодити його.
- Не переміщуйте прилад під час його роботи. Під час переміщення від'єднайте прилад від джерела живлення та тримайте його вниз.
- Необхідно бути особливо обережним під час руху або транспортування машини через її вагу. З принаймні 2 особами або з використанням мобільної стійки. Повільно, обережно переміщуйте машину та ніколи не нахиляйте її більше ніж на 45°.

### Усунення несправностей

Якщо прилад не працює належним чином, зверніться до наведеної нижче таблиці для отримання рішення. Якщо ви все ще не можете вирішити проблему, зверніться до постачальника послуг/постачальника послуг.

Проблеми	Можлива причина	Можливе рішення
При підключенні до електромережі вмикається встановлена температура та індикатор нагріву. Але прилад не нагрівається.	<ul style="list-style-type: none"> <li>Активовано тепловий виріз.</li> <li>Нагрівальний елемент випалюється.</li> </ul>	Зверніться до постачальника.
Після підключення до електромережі увімкніть та встановіть температуру. Прилад нагрівається, але індикатор не світиться.	<ul style="list-style-type: none"> <li>Індикатор несправний.</li> </ul>	Зверніться до постачальника.
Ані індикатор лампи, ані нагрівальні елементи не нагріваються.	<ul style="list-style-type: none"> <li>Вилка живлення не під'єднана міцно і правильно до електричної розетки.</li> </ul>	Перевірте підключення та переконайтеся, що всі підключення правильно підключені.

### Гарантія

Будь-які дефекти, що впливають на функціональність приладу, які стають очевидними протягом одного року після покупки, будуть відремонтовані за допомогою безкоштовного ремонту або заміни за умови, що прилад використовувався та підтримувався відповідно до інструкції, а також не був зловживаний або не був використаний неналежним чином. Це не впливає на Ваші законні права. Якщо прилад вимагався за гарантією, вкажіть, де і коли він був придбаний, і додайте підтвердження покупки (наприклад, квитанцію). Відповідно до нашої політики постійної розробки продукції ми залишаємо за собою право змінювати технічні характеристики виробу, упаковки та документації без попереднього повідомлення.

### Утилізація та довкілля



При виведенні приладу з експлуатації його не можна утилізувати разом з іншими побутовими відходами. Замість цього ви несете відповідальність за утилізацію свого обладнання для відходів, передаючи його призначеному пункту збору. Недотримання цього правила може бути покаране відповідно до чинних правил утилізації відходів. Окреме збирання та переробка вашого обладнання для відходів під час утилізації допоможе зберегти природні ресурси та забезпечити їх переробку у спосіб, який захищає здоров'я людини та довкілля.

Для отримання додаткової інформації про те, де можна перекласти відходи для переробки, зверніться до місцевої компанії з збору відходів. Виробники та імпортери не несуть відповідальності за переробку, лікування та екологічну утилізацію, як безособово, так і через загальнодоступну систему.

## Lugupeetud klient!

Täname, et ostsite selle HENDI seadme. Lugege käesolev kasutusjuhend tähelepanelikult läbi, pöörates erilist tähelepanu allpool toodud ohutusnõuetele, enne kui seadme esmakordselt paigaldate ja kasutate.

## Ohutusjuhised

- Kasutage seadet ainult ettenähtud otstarbel, nagu käesolevas juhendis kirjeldatud.
- Tootja ei vastuta mis tahes kahjude eest, mis on põhjustatud ebaõigest kasutamisest või ebaõigest kasutusest.
-  **OHT! ELEKTRILÖÖGIOHT!** Ärge püüdke seadet ise parandada. Ärge katke seadme elektrilisi osi vette ega muudesse vedelikesse. Ärge kunagi hoidke seadet voolava vee all.
- **ÄRGE KUNAGI KASUTAGE KAHJUSTATUD SEADET!** Kontrollige elektrihüvendusi ja toitejuhet regulaarselt kahjustuste suhtes. Kui seade on kahjustatud, eemaldage see vooluvõrgust. Ohu ja vigastuste vältimiseks tohib parandustöid teha ainult tarnija või kvalifitseeritud isik.
- **HOIATUS!** Seadme paigutamisel suunake toitejuhe ohutult, et vältida juhuslikku sissetõmbamist, kahjustamist, kokkupuutes kuumaga või komistusohtu.
- **HOIATUS!** Kui pistik on seinakontaktis, on seade toiteallikaga ühendatud.
- **HOIATUS!** Enne vooluvõrgust lahutamist, puhastamist, hooldamist või ladustamist lülitage seade ALATI välja.
- Ühendage seade pistikupessa ainult seadme etiketil toodud pinge ja sagedusega.
- Ärge puudutage pistikut/elektrilisi ühendusi märgade või niiskete kätega.
- Hoidke seade ja elektripistikud veest ning teistest vedelikest eemal. Kui seade kukub vette, eemaldage kohe toiteühendus. Ärge kasutage seadet enne, kui kvalifitseeritud tehnik on seda kontrollinud. Nende juhiste eiramine võib põhjustada eluohtlikke riske.
- Ühendage toiteallikas kergesti ligipääsetavasse pistikupessa, et saaksite seadme hädaolukorras kohe vooluvõrgust eemaldada.
- Veenduge, et juhe ei puutu kokku teravate või kuumade esemetega ja hoidke seda eemal lahtisest tulest. Ärge kunagi tõmmake toitejuhtmest, et see pistikupesast eemaldada, vaid tõmmake selle asemel alati pistikut.
- Ärge kunagi kandke seadet selle juhtmest.
- Ärge kunagi püüdke seadme korpust ise avada.
- Ärge sisestage esemeid seadme korpusesse.
- Ärge jätke seadet kasutamise ajal järelevalveta.
- Seda seadet peaks kasutama ainult koolitatud personal restorani köögis, sööklates, baarides jne.
- Seda seadet ei tohi kasutada füüsilise, sensoorse või vaimse puudega inimesed ega isikud, kellel puuduvad vastavad kogemused ja teadmised.
- Lapsed ei tohi seda seadet mingil juhul kasutada.
- Hoidke seade ja selle elektrihüanded lastele kättesaamatus kohas.
- Ärge kunagi kasutage mid tarvikuid ega lisaseadmeid peale nende, mis on seadmega kaasas või tootja poolt soovitatud. Vastasel juhul riskite kasutaja ohutusega ja võite seadet kahjustada. Kasutage ainult originaalvaruosi ja -tarvikuid.

- Ärge kasutage seadet välise taimeri või kaugjuhtimissüsteemi abil.
- Ärge asetage seadet kuumusobjektile (bensiin, elektripliit, söepliit jne).
- Ärge katke töötavat seadet kinni.
- Ärge asetage seadme peale mingid esemeid.
- Ärge kasutage seadet lahtise tule, plahvatusohtlike või kergesisüttivate materjalide läheduses. Kasutage seadet alati horisontaalsel, stabiilsel, puhtal, kuumakindlal ja kuival pinnal.
- Seade ei sobi paigaldamiseks kohta, kus võib olla veejuga.
- Jätke kasutamise ajal seadme ümber vähemalt 20 cm ruumi ventileerimiseks.
- **HOIATUS!** Hoidke kõik seadme ventilatsioonivad takistusteta.

## Ohutuslased erijuhised

- See seade on ette nähtud äriliseks kasutamiseks.
-  **ETTEVAATLIK! PÖLETUSTE OHT! KUUMAD PINNAD!** Kätesaadavate pindade temperatuur on kasutamise ajal väga kõrge. Puudutage ainult juhtpaneeli, käepidemede, lüliteid, taimeri juhtnuppe või temperatuuri juhtnuppe.
- Kui toitejuhe on kahjustatud, peab selle ohu vältimiseks välja vahetama tootja, tema teenindusagent või sarnase kvalifikatsiooniga isikud.
- Ärge koormake siseriuleid üle. Maksimaalne koormus viitab „tehnilistele spetsifikatsioonidele“.

## Kasutusotstarve

- See seade on mõeldud kasutamiseks kommertsrakendustes, näiteks restoranide, sööklate, haiglate ja äriettevõtete, näiteks pagariäride, lihuakupade jne köögis, kuid mitte toidu pidevaks masstootmiseks.
- Seade on mõeldud ainult toidu soojana hoidmiseks. Mis tahes muu kasutamine võib põhjustada seadme kahjustusi või kehavigastusi.
- Seadme mis tahes muul otstarbel kasutamist loetakse seadme väärkasutuseks. Kasutaja vastutab ainuisikuliselt seadme ebaõige kasutamise eest.

## Maanduspaigaldus

See seade on klassifitseeritud kaitseklassi I ja tuleb ühendada kaitsemaandusega. Maandus vähendab elektrilöögi ohtu, tagades elektrivoolule lekkejuhtme.

See seade on varustatud toitejuhtmega, millel on maandusjuhe või elektrihüendus ja maandusjuhe. Ühendused peavad olema õigesti paigaldatud ja maandatud.

## Toote põhiosad

### (Joonis 1 lk 3)

1. Klaasi uks
2. Riitüklamber
3. Temperatuuri kuva
4. Ventilatsiooniva
5. Lambi kate
6. riit
7. Veekauss

**Märkus:** Juhendi sisu kehtib kõigi loetletud elementide kohta, kui pole teisiti öeldud. Välimus võib illustatsioonidel toodust erineda.



## Juhtpaneel

(Joonis 2 lk 3)

8. Temperatuuri seadistamise nupp
9. Soojenduse indikaator
10. Toitelüliti
11. Valgustüliti

## Ettevalmistus enne kasutamist

- Eemaldage kogu kaitsepakend ja pakend.
  - Kontrollige, kas seade on heas seisukorras ja koos kõigi tarkikutega. Ebatäieliku või kahjustatud tarne korral võtke kohe ühendust tarnijaga. Sel juhul ärge seadet kasutage.
  - Enne kasutamist puhastage tarvikud ja seade (vt ==> Puhastamine ja hooldus).
  - Veenduge, et seade on täiesti kuiv.
  - Asetage seade horisontaalsele, stabiilsele ja kuumakindlale pinnale, mis on kaitstud veepritsmete eest.
  - Hoidke pakend alles, kui kavatsete seadet tulevikus hoiustada.
  - Hoidke kasutusjuhend alles, et saaksite seda edaspidi vaadata.
- MÄRKUS!** Tootmisjäädike tõttu võib seade esimesel paaril kasutamisel eraldada kergelt lõhna. See on normaalne ega viida defektile ega ohule. Veenduge, et seade on hästi ventileeritud.

## Kasutusjuhised

### 1). Ettevalmistus

- Avage uksekäepideme abil klaasist liuguks.
- Pange toit sobivasse anumasse enne seadmesse asetamist. Asetage see riulitele ja sulgege klaasist liuguks.
- Veenduge, et toidu vahel oleks piisavalt vahet, et kuumus jaotuks ühtlaselt.
- Lisage kapis olevasse veekaussi veidi vett.
- Ühendage esmalt eemaldatava toitejuhtme seadme sisendpesa seadmega, seejärel ühendage toitepistik sobiva pistikupesaga.

Märkus:

- Ärge koormake riuleid üle, et vältida kahjustusi. Maksimaalne koormus on umbes 8 kg.
- Ärge kasutage riulid happelise, leeliselise või soolase toidu säilitamiseks ja töötlemiseks.
- Toitejuhtme sisselaskeava kaitsmiseks on kattekaas. Kaane kinnitamiseks on kaasas 2 kruvi.

### 2). Alustage kuumutamist

- Lülitage seade SISSE, vajutades toitelüliti ja soojendusindikaatori tuled SISSE.
- Seadke temperatuuri seadistamise nupp (keskmine 30 °C kuni 90 °C) soovitud temperatuurile.
- Soovitud temperatuuri saavutamisel kustub kuumutusindikaatori tuli.
- Sisekapi temperatuuri saab kontrollida alumisel esiküljel oleva temperatuurinäidiku abil.
- Toitu hoitakse soojas eelnevalt määratud soovitud temperatuuriga.
- **ETTEVAATLIK! PÕLETUSTE OHT!** Avage üks alati ükselingi abil.
- Mõned osad võivad muutuda väga kuumaks. Toidu eemaldamiseks kandke kindaid (ei kuulu komplekti). Ärge puudutage metallriuleid.
- Kui te seda ei kasuta, seadke temperatuuri seadistamise

nupp asendisse 0 °C ja lülitage toitelüliti VÄLJA.

- Ühendage seade vooluvõrgust lahti.
- Laske seadmel enne puhastamist või hoiustamist täielikult maha jahtuda.

## Puhastamine ja hooldus

- **TÄHELEPANU!** Enne hoiulepanekut, puhastamist ja hooldust eemaldage seade alati vooluvõrgust ning jahutage.
  - Ärge kasutage puhastamiseks veejuga ega aurupuhastit ega suruge seadet vee alla, kuna selle osad võivad märjaks saada ja tekitada elektrilöögi.
  - Kui seadet ei hoita heas korras, võib see negatiivselt mõjutada seadme kasutusiga ja tekitada ohtliku olukorra.
  - Toidujäägid tuleks regulaarselt puhastada ja seadmet eemaldada. Kui seadet korralikult ei puhastata, lühendab see selle eluiga ja võib kasutamise ajal tekitada ohtliku olukorra.
- ### Puhastamine
- Puhastage jahtunud välispinda õrnatoimelise seebilahuses kergelt niisutatud lapi või käsnaaga.
  - Hügieeni eesmärgil tuleb seadet enne ja pärast kasutamist puhastada.
  - Vältige vee sattumist elektrilistele osadele.
  - Puhastage mahuti sisemust mitteabrsiivse pesuainega ja loputage puhta veega.
  - Ärge kunagi kastke seadet vette ega muudesse vedelikesse.
  - Ärge kunagi kasutage tugevatoimelisi puhastusvahendeid, abrasiivseid švamme ega kloori sisaldavaid puhastusvahendeid. Ärge kasutage puhastamiseks terasvilla, metallsemeid ega teravaid või terava otsaga esemeid. Ärge kasutage bensiooni ega lahusteid!
  - Ükski osa ei ole nõudepesumasinakindel.

Osad	Kuidas puhastada	Märkus
Kõik tarvikud, nagu veekauss, riulid, riulihoidjad jne.	<ul style="list-style-type: none"><li>• Leotage soojas seebivees umbes 10 kuni 20 minutit.</li><li>• Loputage põhjalikult voolava vee all.</li></ul>	Kuivatage lõpuks kõik osad korralikult.
Välised klaaspinnad	<ul style="list-style-type: none"><li>• Pühkige pehme lapi ja vähese õrnatoimelise pesuainega puhtaks. Veenduge, et seadme sisse ei satu vett ega niiskust.</li></ul>	
Sisemised klaaspinnad	<ul style="list-style-type: none"><li>• Eemaldage toidujäägid.</li><li>• Pühkige pehme lapi ja vähese õrnatoimelise pesuainega puhtaks. Veenduge, et seadme sisse ei satu vett ega niiskust.</li></ul>	
Klaasi üks		

### Hooldus

- Tõsiste õnnetuste vältimiseks kontrollige regulaarselt seadme tööd.
- Kui märkate, et seade ei tööta korralikult või esineb probleem, lõpetage seadme kasutamine, lülitage see välja ja võtke ühendust tarnijaga.
- Kõik hooldus-, paigaldus- ja parandustööd peab teostama selleks volitatud või tootja soovitatud tehnik.



## Transport ja hoistamine

- Enne hoiule panemist veenduge, et seade oleks vooluvõrgust eemaldatud ja täielikult maha jahtunud.
- Hoidke seadet jahedas, puhtas ja kuivas kohas.
- Ärge kunagi asetage seadmele raskeid esemeid, sest see võib seadet kahjustada.
- Ärge liigutage töötavat seadet. Liikumisel eemaldage seade vooluvõrgust ja hoidke seda all.
- Masina liigutamisel või transportimisel tuleb olla eriti ettevaatlik selle suure kaalu tõttu. Vähemalt 2 inimesega või osukorviga. Liigutage masinat aeglaselt, ettevaatlikult ja ärge kunagi kallutage üle 45°.

## Tõrkeotsing

Kui seade ei tööta korralikult, kontrollige lahuse kohta allolevat tabelit. Kui te ei suuda probleemi ikkagi lahendada, võtke ühendust tarnija/teenusepakkujaga.

Probleemid	Võimalik põhjus	Võimalik lahendus
Elektritoiteallikaga ühendamisel süttivad temperatuuri seade ja kuumutusindikaator. Kuid seade ei kuumene.	<ul style="list-style-type: none"><li>• Termiline väljalülitus on sisse lülitatud.</li><li>• Kütteelemend on läbi põlenud.</li></ul>	Võtke ühendust tarnijaga.
Kui seade on ühendatud elektritoitega, lülitage sisse ja seadke temperatuur. Seade kuumeneb, kuid lambi indikaator ei sütti.	<ul style="list-style-type: none"><li>• Märgutuli on defektne.</li></ul>	Võtke ühendust tarnijaga.
Ei lambi indikaator ega kütteelemendid ei kuumene.	<ul style="list-style-type: none"><li>• Toitepistik ei ole kindlalt ja õigesti ühendatud pistikupesaga.</li></ul>	Kontrollige ühendust ja veenduge, et kõik ühendused on õigesti ühendatud.

## Garantii

Kõik defektid, mis mõjutavad seadme funktsionaalsust ja mis ilmnevad ühe aasta jooksul pärast ostu sooritamist, parandatakse tasuta remondi või asendamisega, kui seadet on kasutatud ja hooldatud vastavalt juhiste ning seda ei ole mingil viisil kuritarvitatud või väärkasutatud. See ei mõjuta teie seadusest tulenevaid õigusi. Kui seadet nõutakse garantii alusel, siis märkige, kus see osteti, ja lisage ostutõend (nt kviitung).

Kooskõlas meie toote pideva arendamise poliitikaga jätkame endale õiguse muuta toote, pakendi ja dokumentatsiooni tehnilisi andmeid ette teatamata.

## Kõrvaldamine ja keskkond



Seadme väljalülitamisel ei tohi seda kõrvaldada koos muude olmejäätmetega. Selle asemel on teie kohustus visata jäätmeid kogumispunkti. Selle reegli mittejärgimine võib olla kooskõlas jäätmete kõrvaldamist käsitlevate kohalduvate eeskirjadega sanaliseeritud. Teie seadmete jäätmete eraldi kogumine ja ringlussevõtt kõrvaldamise ajal aitab säilitada loodusressursse ja tagab selle ringlussevõtu viisil, mis kaitseb

inimeste tervist ja keskkonda.

Lisateabe saamiseks selle kohta, kuhu võite oma jäätmeid ringlussevõtuks viia, võtke ühendust kohaliku jäätmekogumisettevõttega. Tootjad ja importijad ei võta vastutust ringlussevõtu, töötlemise ja ökoloogilise hävitamise eest, kas otse või avaliku süsteemi kaudu.

## LATVISKI

Cienijamais klient,

**Pateicamies, ka iegādājāties šo HENDI ierīci. Pirms ierīces pirmās uzstādīšanas un lietošanas reizes uzmanīgi izlasiet šo lietotāja rokasgrāmatu, īpašu uzmanību pievēršot drošības noteikumiem, kas izklāstīti tālāk.**

## Drošības norādījumi

- Izmantojiet ierīci tikai paredzētajam mērķim, kā aprakstīts šajā rokasgrāmatā.
- Ražotājs neatbild par bojājumiem, kas radušies nepareizas ekspluatācijas un nepareizas lietošanas rezultātā.
-  **NEKĀDĀ GADĪJUMĀ NEIZMANTOJĒT BOJĀTU IERĪCI!** Nemēģiniet remontēt ierīci patstāvīgi. Neiegremdējiet ierīces elektriskās daļas ūdenī vai citos šķidrumos. Nekad neturiet ierīci tekošā ūdenī.
- **NEVER USE A DAMAGED APPLIANCE!** Regulāri pārbaudiet, vai elektriskie savienojumi un vads nav bojāti. Ja ierīce ir bojāta, atvienojiet to no elektrotīkla. Lai izvairītos no briesmām vai ievainojumiem, visus remontdarbus drīkst veikt tikai pieredzētijs vai kvalificēts speciālists.
- **BRĪDINĀJUMS!** Novietojot ierīci, droši izvietojiet barošanas vadu, ja nepieciešams, lai izvairītos no nejušas vilkšanas, sabojāšanas, saskares ar sildvirsmu vai pakļūšanas riska.
- **BRĪDINĀJUMS!** Kamēr spraudnis ir kontaktlīzdā, ierīce ir pievienota strāvas padevei.
- **BRĪDINĀJUMS!** VIENMĒR izstādziet ierīci, pirms atvienojat to no elektrotīkla, tīrīšanas, apkopes vai uzglabāšanas.
- Pieslēdziet ierīci elektrības kontaktlīzdzītai ar spriegumu un frekvenci, kas norādīta uz ierīces etiķetes.
- Nepieskarieties kontaktdakšas/elektriskajiem savienojumiem ar slapjām vai mitrām rokām.
- Turiet ierīci un elektrisko aizgriezni/savienojumus atstātus no ūdens un citiem šķidrumiem. Ja ierīce iekrīt ūdenī, nekavējoties atvienojiet strāvas padevi. Nelietojiet ierīci, kamēr to nav pārbaudījis kvalificēts speciālists. Šo norādījumu neievērošana var radīt dzīvībai bīstamus riskus.
- Pievienojiet strāvas avotu viegli pieejamai kontaktlīzdzītai, lai ārkārtas gadījumā varētu nekavējoties atvienot ierīci.
- Pārliedzinieties, ka vads nesaskaras ar asiem vai karstiem priekšmetiem, un neļaujiet tiem aizdegies. Nekad nevelciet strāvas vadu, lai atvienotu to no kontaktlīzdzītas. Tā vietā vienmēr velciet kontaktdakšu.
- Nekādā gadījumā neturiet ierīci aiz vada.
- Nekādā gadījumā nemēģiniet atvērt ierīces korpusu.
- Neievietojiet ierīcē priekšmetus.
- Nekad neatstājiet ierīci bez uzraudzības lietošanas laikā.
- Šo ierīci drīkst izmantot tikai apmācīti darbinieki restorāna virtuvē, ēdnīcās vai bāros utt.
- Šo ierīci nedrīkst izmantot personas ar ierobežotām fiziskām, sensorām vai garīgām spējām, kā arī personas ar nepietiekamu pieredzi un zināšanām.



- Šo ierīci nekādā gadījumā nedrīkst lietot bērni.
- Glabājiet ierīci un tās elektriskos savienojumus bērniem nepieejamā vietā.
- Nekad neizmantojiet ierīces komplektācijā iekļautos vai ražotāja ieteiktos piederumus vai ierīces. Pretējā gadījumā pastāv drošības risks lietotājam un ierīces bojājumi. Izmantojiet tikai oriģinālās daļas un piederumus.
- Neizmantojiet šo ierīci ar ārēju laika slēdzi vai tālvadības sistēmu.
- Novietojiet ierīci uz sildāmā priekšmeta (benzīna, elektriskā, ogles plīts utt.).
- Nenosedziet ierīci, ja tā darbojas.
- Novietojiet nekādus priekšmetus uz ierīces virsmas.
- Nelietojiet ierīci atklātās liesmas, sprādzienbīstamu vai viegli uzliesmojošu materiālu tuvumā. Vienmēr darbiniet ierīci uz horizontālas, stabilas, tīras, karstumizturīgas un sausas virsmas.
- Ierīce nav piemērota uzstādīšanai vietā, kur varētu izmantot ūdens strūklu.
- Atstājiet vismaz 20 cm lielu vietu ap ierīci, lai nodrošinātu ventilāciju lietošanas laikā.
- **BRĪDINĀJUMS!** Nenobloķējiet ierīces ventilācijas atveres.

## Īpašas drošības instrukcijas

- Šī ierīce ir paredzēta komerciālai lietošanai.
-  **PIESARDZĪBA! APDEGUMU RISKS! KARSTAS VIRSMAS!** Pieejamo virsmu temperatūra lietošanas laikā ir ļoti augsta. Pieskarieties tikai vadības panelim, rokturim, slēdžiem, taimera vadības regulatoriem vai temperatūras vadības regulatoriem.
- Ja strāvas padeves vads ir bojāts, lai izvairītos no nelaimes gadījumiem, to jānomaina ražotājam, tā servisa pārstāvim vai kvalificētam speciālistam.
- Nepārslogojiet iekšējos plauktus. Maksimālais veļas daudzums attiecas uz "Tehniskajām specifikācijām".

## Paredzētā lietošana

- Šī ierīce ir paredzēta izmantošanai komerciālos nolūkos, piemēram, restorānu, ēdnīcu, slimnīcu virtuvēs, kā arī tādos komercsaimnieciskos uzņēmumos kā maizes ceptuves, maiznīcas utt., bet ne nepārtraukti pārtikas lielapjoma gatavošanai.
- Ierīce ir paredzēta tikai ēdienu uzturēšanai siltā stāvoklī. Izmantojiet ierīci citos veidos, tā var tikt sabojāta vai gūt miesas bojājumus.
- Ierīces lietošana jebkādiem citiem nolūkiem uzskatāma par ierīces nepareizu izmantošanu. Lietotājs ir atbildīgs tikai par ierīces neatbilstošu izmantošanu.

## Zemējuma uzstādīšana

Šī ierīce ir klasificēta kā **I aizsardzības klase** un tai jābūt savienotai ar aizsargzemējumu. Zemējums samazina strāvas trieciena risku, nodrošinot strāvas novadīšanas vadu.

Šī ierīce ir aprīkota ar strāvas vadu ar zemējuma spraudni vai elektriskajiem savienojumiem ar zemējuma vadu. Savienojumiem jābūt pareizi uzstādītiem un iezemētiem.

## Izstrādājuma galvenās daļas

### (1. att. 3. lappusē)

1. Stikla durvis
2. Plaukta kronšteins
3. Temperatūras displejs
4. Ventilācijas atvere
5. Lampas pārsegs
6. Plaukts
7. Ūdens bļoda

**Piezīme:** Šīs rokasgrāmatas saturs attiecas uz visiem uzskaitītajiem vienumiem, ja nav norādīts citādi. Izskats var atšķirties no attēlā redzamā.

## Vadības panelis

### (2. att. 3. lpp.)

8. Temperatūras iestatīšanas regulators
9. Sildīšanas indikators
10. Barošanas slēdzis
11. Gaismas slēdzis

## Sagatavošana pirms lietošanas

- Noņemiet visu aizsargiekpakojumu un iesaiņojumu.
- Pārbaudiet, vai ierīce ir labā stāvoklī un ar visiem piederumiem. Ja piegāde ir nepilnīga vai bojāta, lūdzu, nekavējoties sazinieties ar piegādātāju. Šādā gadījumā nelietojiet ierīci.
- Pirms lietošanas notīriet papildpiederumus un ierīci [skatiet ==> Tīrīšana un apkope].
- Pārliedcinieties, ka ierīce ir pilnīgi sausa.
- Novietojiet ierīci uz horizontālas, stabilas un karstumizturīgas virsmas, kas ir droša pret ūdens šļakatām.
- Ja plānojat ierīci turpmāk glabāt, saglabājiet iesaiņojuma materiālus.
- Saglabājiet lietotāja rokasgrāmatu turpmākām uziņām.
- **NEMIET VĒRĀ!** Ražošanas pārpalikumu dēļ ierīce pirmajās lietošanas reizēs var radīt vieglu smaku. Tas ir normāli un nenorāda uz defektiem vai bīstamību. Pārbaudiet, vai ierīce ir labi ventilēta.

## Lietošanas norādījumi

### 1). Sagatavošanās

- Atveriet stikla bīdāmās durvis, izmantojot durvju rokturi.
- Ievietojiet produktus piemērotā traukā pirms to ievietošanas ierīcē. Novietojiet to uz plauktiem un aizveriet stikla bīdāmās durvis.
- Pārliedcinieties, ka starp ēdienu ir pietiekami daudz atstarpes, lai karstums būtu vienmērīgi izplatīts.
- Pievienojiet nedaudz ūdens ūdens kausā, kas atrodas skapītī.
- Vispirms pievienojiet ierīces atvienojamā barošanas vada ievadu ierīces kontaktligzdai, pēc tam pievienojiet kontaktspraudni piemērotai strāvas kontaktligzdai.

Piezīme:

- Nepārslogojiet plauktus, lai izvairītos no bojājumiem. Maks. ielāde ir aptuveni 8 kg.
- Nelietojiet plauktus skābas, sārmainas vai sāļu pārtikas uzglabāšanai un apstrādei.
- Strāvas vada ievada aizsardzībai ir pārsegs. Pārsega pārsega fiksēšanai ir iekļautas 2 skrūves.



## 2.). Uzsākt sakarsēšanu

- Ieslēdziet ierīci, nospiežot barošanas slēdzi un sildīšanas indikatora gaismas ON.
- Noregulējiet temperatūras iestatīšanas regulatoru (diapazons no 30 °C līdz 90 °C) līdz vajadzīgajai temperatūrai.
- Sasniedzot vēlamo temperatūru, nodziest sildīšanas indikatora lampiņa.
- Iekšējā skapja temperatūru var pārbaudīt ar temperatūras displeju apakšējā priekšējā pusē.
- Produkti tiek uzturēti silti, izmantojot iepriekš iestatīto vēlamo temperatūru.
- **PIESARDZĪBA! APDEGUMU RISKS!** Vienmēr atveriet durvis, izmantojot durvju rokturi.
- Dažas daļas var stipri sakarst. Izmantojiet cimdus (nav iekļauti komplektācijā), lai izņemtu pārtiku. Un nepieskarieties metāla plaukciem.
- Kad to nelieto, iestatiet temperatūras iestatīšanas regulatoru uz 0°C, izslēdziet barošanas slēdzi.
- Atvienojiet ierīci no elektrotīkla.
- Pirms tīrīšanas vai glabāšanas ļaujiet ierīcei pilnībā atdzist.

## Tīrīšana un apkope

- **UZMANĪBU!** Pirms uzglabāšanas, tīrīšanas un apkopes vienmēr atvienojiet ierīci no elektrotīkla un atdzesējiet.
- Tīrīšanai neizmantojiet ūdens strūklu vai tvaika tīrītāju un nespiediet ierīci zem ūdens, jo daļas var kļūt slapjas un var rasties elektriskās strāvas trieciens.
- Ja ierīce netiek uzturēta labā tīrības līmenī, tas var nelabvēlīgi ietekmēt ierīces darbību un izraisīt bīstamu situāciju.
- Ēdiena atliekas regulāri jānotīra un jāizņem no ierīces. Ja ierīce netiek pienācīgi iztīrīta, tā saīsinaš tās kalpošanas laiku un lietošanas laikā var izraisīt bīstamu stāvokli.

## Tīrīšana

- Notīriet dzesēto ārējo virsmu ar drānu vai sūkli, kas nedaudz samitrināts ar maigu ziepju šķīdumu.
- Higijēnas apsvērumu dēļ ierīce jātīra pirms un pēc lietošanas.
- Izvairieties no ūdens saskares ar elektriskajām sastāvdaļām.
- Notīriet tvirtnes iekšpusi ar neabrazīvu mazgāšanas līdzekli un noskalojiet ar tīru ūdeni.
- Nekādā gadījumā neiegremdējiet ierīci ūdenī vai citos šķīdumos.
- Nedrīkst izmantot agresīvus tīrīšanas līdzekļus, abrazīvus sūkļus vai tīrīšanas līdzekļus, kas satur hloru. Tīrīšanai neizmantojiet tērauda vilnu, metāla piederumus vai asus vai asus priekšmetus. Neizmantojiet benzīnu vai šķīdinātājus!
- Neviena detaļa nav mazgājama trauku mazgājamajā mašīnā.

Detaļas	Kā tīrīt	Piezīme
Visi piederumi, piemēram, ūdens bļoda, plaukti, plauktu turētāji utt.	<ul style="list-style-type: none"><li>• Iemērciet siltā ziepjūdenī aptuveni 10 līdz 20 minūtes.</li><li>• Rūpīgi noskalojiet zem tekoša ūdens.</li></ul>	Beigās visas daļas kārtīgi nosusiniet.
Ārējās stikla virsmas	<ul style="list-style-type: none"><li>• Noslaukiet tīru ar mikstu drānu un nedaudz maigu mazgāšanas līdzekli. Pārļiecinieties, ka ierīce neiekļūst ūdens vai mitrums.</li></ul>	
Iekštelpu stikla virsmas	<ul style="list-style-type: none"><li>• Notīriet ēdiena atliekas.</li><li>• Noslaukiet tīru ar mikstu drānu un nedaudz maigu mazgāšanas līdzekli. Pārļiecinieties, ka ierīce neiekļūst ūdens vai mitrums.</li></ul>	
Stikla durvis		

## Apkope

- Regulāri pārbaudiet ierīces darbību, lai novērstu nopietnus negadījumus.
- Ja pamanāt, ka ierīce nedarbojas pareizi vai ir radusies problēma, pārtrauciet tās lietošanu, izslēdziet to un sazinieties ar piegādātāju.
- Visus apkopes, uzstādīšanas un labošanas darbus drīkst veikt tikai speciālisti un pilnvaroti speciālisti, vai tos iesaka ražotājs.

## Transportēšana un glabāšana

- Pirms uzglabāšanas vienmēr pārļiecinieties, ka ierīce ir atvienota no elektrotīkla un pilnībā atdzisusi.
- Glabājiet ierīci vēsā, tīrā un sausnā vietā.
- Novietojiet uz ierīces smagus priekšmetus, jo tas var to sabojāt.
- Nepārvietojiet ierīci, kamēr tā darbojas. Pārvietojot ierīci, atvienojiet to no elektrotīkla un turiet apakšā.
- Pārvietojot vai transportējot mašīnu, jāievēro īpaša piesardzība, jo tā ir smaga. Ar vismaz 2 personām vai izmantojot iepakojuma grozu. Pārvietojiet mašīnu lēnām, uzmanīgi un nekādā gadījumā ne slīpāk par 45°.

## Traucējummeklēšana

Ja ierīce nedarbojas pareizi, lūdz, skatiet risinājumu tabulā tālāk. Ja problēmu joprojām neizdodas atrisināt, sazinieties ar pakalpojuma sniedzēju.



Problēmas	Iespējamais iemesls	Iespējamais risinājums
Kad ierīce ir pievienota elektrotīklam, iedegas iestatītā temperatūra un sildīšanas indikators. Taču ierīce neuzsilst.	<ul style="list-style-type: none"> <li>Termiskā izslēgšanās sistēma aktivizēta.</li> <li>Sildīšanas elements ir izdeģis.</li> </ul>	Vēlte ūhendust tarnijaga.
Kad tas ir pievienots elektrotīklam, ieslēdziet un iestatiet temperatūru. Ierīce uzkarst, bet neiedegas lampas indikators.	<ul style="list-style-type: none"> <li>Indikatora lampiņa ir bojāta.</li> </ul>	Vēlte ūhendust tarnijaga.
Nedeg lampas indikators, ne sildelements.	<ul style="list-style-type: none"> <li>Kontaktdakša nav stingri un pareizi pievienota kontaktlīdždai.</li> </ul>	Pārbaudiet savienojumus un pārliecinieties, ka visi savienojumi ir pareizi.

## Garantija

Defektus, kas ietekmē ierīces funkcionalitāti un parādās gada laikā pēc tās iegādes, var novērst, tos salabojot vai nomainot bez maksas, ja ierīce tiek izmantota un uzturēta atbilstoši instrukcijām un nav izmantota nepareizi vai nepareizi. Jūsu likumīgās tiesības netiek ietekmētas. Ja ierīces garantija tiek pieprasīta, norādiet, kur un kad ierīce tika iegādāta, un iekļaujiet pirkuma apliecinājumu (piem., kvīti).

Saskaņā ar mūsu pastāvīgas produktu izstrādes politiku mēs paturam tiesības bez brīdinājuma mainīt produktu, iepakojumu un dokumentācijas specifikācijas.

## Likvidēšana un vide



Bojājot ierīci, to nedrīkst izmest kopā ar citiem sadzīves atkritumiem. Tā vietā jūs esat atbildīgs par atbrīvošanos no atkritumiem, nododot tos atkritumu savākšanas punktā. Šī noteikuma neievērošana var tikt sodīta saskaņā ar spēkā esošajiem noteikumiem par atkritumu likvidēšanu. Jūsu atkritumu aprīkojuma atsevišķa savākšana un pārstrāde iznīcināšanas laikā palīdzēs saglabāt dabas resursus un nodrošinās to pārstrādi tādā veidā, kas aizsargā cilvēku veselību un vidi.

Lai iegūtu plašāku informāciju par to, kur jūs varat atnest atkritumus pārstrādei, lūdz, sazinieties ar savu vietējo atkritumu savākšanas uzņēmumu. Ražotājs un importētājs neuzņemas atbildību par pārstrādi, apstrādi un ekoloģisku likvidēšanu ne tieši, ne izmantojot publisku sistēmu.

## LIETUVIŪ

Gerb. kliente,

Dēkome, kad jsgijote šj „HENDI” prietaisa. Prieš montuodami ir naudodami šj prietaisa pirmā kartā, atidžiai perskai-tykite šj naudotojo vadovā, ypač atkreipdami dēmesj j toliau pateiktas saugos taisykles.

## Saugos instrukcijas

- Prietaisa naudokite tik pagal numatytą paskirtį, kaip aprašyta šiame vadove.
- Gamintojas neatsako už jokią žalą, atsiradusią dėl netinkamo naudojimo ir netinkamo naudojimo.
-  **PAVOJUS! ELEKTROS SMŪGIO PAVOJUS!** Nebandykite patys taisyti prietaiso. Nemerkite prietaiso elektrinių dalių į vandenį ar kitus skysčius. Niekada nelaikykite prietaiso po tekančiu vandeniu.
- NIEKADA NENAUDOKITE PAŽEISTO PRIETAISO!** Reguliariai tikrinkite elektros jungtis ir laidą, ar nėra pažeidimų. Jeigu prietaisas pažeistas, atjunkite jį nuo maitinimo šaltinio. Visus remonto darbus turi atlikti tik tiekėjas arba kvalifikuotas asmuo, kad būtų išvengta pavojaus ar sužalojimo.
- ISPĖJIMAS!** Pastatydami prietaisą, jei reikia, saugiai veskite maitinimo laidą, kad netyčia nesitrauktumėte, nenukentėtų, nesusiliestų su kaitinimo paviršiumi arba nekiltų pavojus suklupti.
- ISPĖJIMAS!** Kol kištukas yra lizde, prietaisas yra prijungtas prie maitinimo šaltinio.
- ISPĖJIMAS!** VISADA išjunkite prietaisą prieš atjungdami nuo maitinimo šaltinio, valymo, priežiūros ar laikymo.
- Prietaisąjunkite tik prie elektros lizdo, kurio įtampa ir dažnis nurodyti prietaiso etiketėje.
- Nelieskite kištuko / elektros jungčių šlapiomis arba drėgnomis rankomis.
- Prietaisą ir elektros kištuką / jungtis laikykite atokiai nuo vandens ir kitų skysčių. Jeigu prietaisas patenka į vandenį, nedelsdami ištraukite maitinimo jungtis. Nenaudokite prietaiso, kol jo nepatikrino sertifikuotas technikas. Nesilaikant šių nurodymų kyla pavojus gyvybei.
- Prijunkite maitinimo šaltinį prie lengvai pasiekiamo elektros lizdo, kad avarijos atveju prietaisą būtų galima nedelsiant atjungti.
- Įsitinkite, kad laidas nesiliečia su aštriais ar karštais daiktais ir saugo jį nuo atviros ugnies. Niekada netraukite maitinimo laido, kad jį ištrauktumėte iš lizdo, visada traukite kištuką.
- Niekada nenešiokite prietaiso už jo laido.
- Niekada nebandykite patys atidaryti prietaiso korpuso.
- Nekiškite daiktų į prietaiso korpusą.
- Niekada nepalikite prietaiso be priežiūros naudojimo metu.
- Šj prietaisą turi naudoti apmokytas personalas restorano virtuveje, valgykla arba baro personalas ir t. t.
- Šio prietaiso neturėtų naudoti asmenys, turintys fizinį, jautrumą ar protinių gebėjimų, arba asmenys, neturintys patirties ir žinių.
- Šio prietaiso jokių būdu negalima naudoti vaikams.
- Laikykite prietaisą ir jo elektros jungtis vaikams nepasiekiamose vietose.
- Niekada nenaudokite priedų ar kitų papildomų prietaisų, išskyrus tuos, kurie tiekiami su prietaisu arba kuriuos rekomenduojama gamintojas. To nepadarius, naudotojai gali kilti pavojus saugai ir prietaisas gali būti sugadintas. Naudokite tik originalias dalis ir priedus.
- Nenaudokite šio prietaiso išoriniu laikmačiu arba nuotolinio valdymo sistema.
- Nedėkite prietaiso ant kaitinimo objekto (dujinės, elektrinės, anglies viryklės ir pan.).
- Neuždenkite veikiančio prietaiso.
- Ant prietaiso viršaus nedėkite jokių daiktų.
- Nenaudokite prietaiso šalia atviros liepsnos, sprogių ar degių



medžiagų. Prietaisą visada naudokite ant horizontalaus, stabilaus, švaraus, karščiui atsparaus ir sauso paviršiaus.

- Prietaisas netinka montuoti toje vietoje, kurioje galima naudoti vandens srovę.
- Naudojimo metu palikite bent 20 cm plotą aplink prietaisą ventilacijai.
- **ĮSPĖJIMAS!** Visas prietaiso ventilacijos angas laikykite neužkimštas.

## Specialios saugos instrukcijos

- Šis prietaisas skirtas naudoti komerciniams tikslais.
-  **ATSARGIAI! NUDEGIMO PAVOJUS! KARŠTI PAVIRŠIAI!** Naudojimo metu prieinamų paviršių temperatūra yra labai aukšta. Palieskite tik valdymo skydelį, rankenas, jungiklius, laikmačio valdymo rankenėles arba temperatūros valdymo rankenėles.
- Jei pažeistas maitinimo laidas, jį turi pakeisti gamintojas, jo techninės priežiūros atstovas arba panašios kvalifikacijos asmenys, kad būtų išvengta pavojaus.
- Neperkraukite vidinių lentynų. Didžiausia apkrova reiškia „technines specifikacijas“.

## Numatytoji paskirtis

- Šis prietaisas skirtas naudoti komerciniams tikslams, pavyzdžiui, restoranų, valgyklų, ligoninių ir komercinių įmonių, pvz., kepyklų, skerdyklų ir kt., virtuvėse, bet ne nuolatinei maseinei maisto gamybai.
- Prietaisas skirtas tik maistui šiltai palaikyti. Bet koks kitoks naudojimas gali sugadinti prietaisą arba sužaloti žmogų.
- Prietaiso naudojimas bet kokiais kitais tikslais laikomas netinkamu prietaiso naudojimui. Naudotojas yra išimtinai atsakingas už netinkamą prietaiso naudojimą.

## Antžeminis montavimas

Šis prietaisas priskiriamas **I apsaugos klasei** ir turi būti prijungtas prie apsauginio žeminimo. Įžeminimas sumažina elektros šoko riziką, suteikiant elektros srovės išėjimo laidą.

Šiame prietaise įrengtas maitinimo laidas su žeminimo kištuku arba elektros jungtėmis su žeminimo laidu. Jungtys turi būti tinkamai sumontuotos ir įžemintos.

## Pagrindinės produkto dalys

(1 pav., 3 psl.)

1. Stiklo durelės
2. Lentynos laikiklis
3. Temperatūros ekranas
4. Ventilacijos anga
5. Lempos dangtis
6. Lentynėlė
7. Vandens dubuo

**Pastaba:** Šio vadovo turinys taikomas visiems išvardytiems elementams, nebent nurodyta kitaip. Išvaizda gali skirtis nuo rodomų iliustracijų.

## Valdymo skydelis

(2 pav., 3 psl.)

8. Temperatūros nustatymo rankenėlė
9. Kaitinimo indikatorius
10. Maitinimo jungiklis
11. Šviesos jungiklis

## Paruošimas prieš naudojimą

- Nuimkite visas apsaugines pakuotes ir įvyniojimą.
- Patikrinkite, ar prietaisas yra geros būklės ir su visais prietaisais. Jei pristatymas nepilnas arba pažeistas, nedelsdami kreipkitės į tiekėją. Tokiu atveju nenaudokite prietaiso.
- Prieš naudodami išvalykite priedus ir prietaisą (žr. ==> Valymas ir priežiūra).
- Patikrinkite, ar prietaisas visiškai sausas.
- Padėkite prietaisą ant horizontalaus, stabilaus ir karščiui atsparaus paviršiaus, kuris yra saugus nuo vandens pusrų.
- Jei ketinate laikyti prietaisą ateityje, laikykite pakuotę.
- Laikykite naudotojo vadovą ateičiai.

**PASTABA!** Dėl gamybos liekanų prietaisas gali skleisti lengvą kvapą per pirmuosius kelis naudojimo būdus. Tai yra normalu ir nerodo jokio defekto ar pavojaus. Patikrinkite, ar prietaisas gerai vėdinamas.

## Naudojimo instrukcijos

### 1). Paruošimas

- Durų rankena atidarykite stiklines slankiojančias dureles.
- Prieš dėdami maistą į tinkamą indą, įdėkite jį į prietaisą. Padėkite jį ant lentynų ir uždarykite stiklines slankiojančias dureles.
- Įsitinkinkite, kad tarp maisto produktų yra pakankamai tarpų, kad šiluma būtų tolygiai paskirstyta.
- Į spintelės vidų įpilkite šiek tiek vandens.
- Pirmiausia prijunkite atjungiamojo maitinimo laido prietaiso įleidimo angą prie prietaiso, tada maitinimo kištuką prijunkite prie tinkamo elektros lizdo.

Pastaba:

- Neperkraukite lentynų, kad nesugadintumėte. Maks. pakrovimas yra apie 8 kg.
- Nenaudokite lentynų rūgštiniams, šarminiams ar sūrus maisto produktams laikyti ir apdoroti.
- Maitinimo laido įvado apsaugai yra dangtis. Dangtelio tvirtinimui yra 2 varžtai.

### 2). Pradėti šildymą

- Įjunkite prietaisą, paspausdami maitinimo jungiklį ir įjungdami kaitinimo indikatoriaus lemputes.
- Nustatykite temperatūros nustatymo rankenėlę (nuo 30 °C iki 90 °C) į norimą temperatūrą.
- Pasiekus pageidaujamą temperatūrą, kaitinimo indikatoriaus lemputė užgesa.
- Vidinės spintelės temperatūrą galima patikrinti, kai temperatūros rodinys yra apatinėje priekinėje pusėje.
- Maistas laikomas šiltas su anksčiau nustatyta norima temperatūra.
- **ATSARGIAI! NUDEGIMŲ PAVOJUS!** Visada atidarykite dureles naudodami durelių rankeną.
- Kai kurios dalys gali labai įkaisti. Mūvėkite pirštines (nepriedamas), kad pašalintumėte maistą. Nelieskite metalinių lentynų.
- Kai nenaudojate, nustatykite temperatūros nustatymo rankenėlę į 0 °C padėtį, IŠJUNKITE maitinimo jungiklį.
- Atjunkite prietaisą nuo elektros lizdo.
- Prieš valydami ar laikydami leiskite prietaisui visiškai atvėsti.



## Valymas ir priežiūra

- **DĖMESIO!** Visada atjunkite prietaisą nuo maitinimo šaltinio ir atvesinkite prieš jį laikydami, valydami ir atlikdami techninę priežiūrą.
- Valydami nenaudokite vandens srovės arba garų valiklio ir nestumkite prietaiso po vandeniu, nes dalys sušlaps ir gali kilti elektros smūgis.
- Jeigu prietaisas nėra laikomas geros švaros būklės, tai gali neigiamai paveikti 0 prietaiso veikimo laiką ir sukelti pavojingą situaciją.
- Maisto likučius reikia reguliariai valyti ir išimti iš prietaiso. Jei prietaisas nebus tinkamai išvalytas, jo naudojimo trukmė bus trumpesnė ir naudojimo metu gali kilti pavojinga būklė.

## Valymas

- Aušintą išorinį paviršių valykite šluoste arba kempine, šiek tiek sudrėkinta švelniu muilo tirpalu.
- Higienos sumetimais prietaisą reikia valyti prieš ir po naudojimo.
- Saugokite, kad vanduo nepatektų į elektrinius komponentus.
- Išvalykite konteinerio vidų neabrazyviniu plovikliu ir nuplaukite švari vandeniu.
- Niekada nemerkite prietaiso į vandenį ar kitus skysčius.
- Niekada nenaudokite agresyvių valymo priemonių, abrazyvinių kempinių ar valymo priemonių, kurių sudėtyje yra chloro. Valymui nenaudokite pieno vilnos, metalinių indų ar aštrių ar smalių daiktų. Nenaudokite benzino ar tirpiklių!
- Kokių dalių negalima plauti indaplovėje.

Dalys	Kaip valyti	Pastaba
Visi priedai, pvz., vandens dubuo, lentynos, lentynų laikikliai ir kt.	<ul style="list-style-type: none"> <li>• Mirkykite šiltame, muiluotame vandenyje apie 10–20 minučių.</li> <li>• Kruopščiai skalaukite po tekančiu vandeniu.</li> </ul>	
Išoriniai stiklo paviršiai	<ul style="list-style-type: none"> <li>• Valykite minkšta šluoste ir šiek tiek švelniu plovikliu. Patikrinkite, ar prietaiso viduje nėra vandens ar drėgmės.</li> </ul>	Pagaliau gerai išdžiovinkite visas dalis.
Vidus stiklo paviršiai	<ul style="list-style-type: none"> <li>• Pašalinkite maisto likučius.</li> <li>• Valykite minkšta šluoste ir šiek tiek švelniu plovikliu. Patikrinkite, ar prietaiso viduje nėra vandens ar drėgmės.</li> </ul>	
Stiklo durelės		

## Techninė priežiūra

- Reguliariai tikrinkite prietaiso veikimą, kad išvengtumėte rimtų nelaimingų atsitikimų.
- Jeigu pastebėjote, kad prietaisas veikia netinkamai arba kilo problemų, nustokite jį naudoti, išjunkite prietaisą ir kreipkitės į tiekėją.
- Visus techninės priežiūros, montavimo ir remonto darbus turi atlikti specializuoti ir įgalioti technikai arba rekomenduoją gamintojas.

## Transportavimas ir laikymas

- Prieš saugodami prietaisą visada įsitinkite, kad jis buvo atjungtas nuo maitinimo šaltinio ir visiškai atvesęs.
- Prietaisą laikykite vėsioje, švarioje ir sausoje vietoje.

- Niekada nedėkite ant prietaiso sunkių daiktų, nes jie gali jį sugadinti.
- Nejudinkite prietaiso, kol jis veikia. Judėdami atjunkite prietaisą nuo maitinimo šaltinio ir laikykite jį apačioje.
- Dėl didelio svorio mašiną reikia ypač atsargiai perkelti arba transportuoti. Ne mažiau kaip 2 asmenys arba vežimas. Lėtai, atsargiai judinkite mašiną ir niekada nevažiukite didesniu nei 45° kampu.

## Trikčių šalinimas

Jeigu prietaisas veikia netinkamai, žr. toliau pateiktą tirpalo lentelę. Jei vis dar negalite išspręsti problemos, kreipkitės į tiekėją / paslaugų tiekėją.

Problemos	Galima priežastis	Galimas sprendimas
Prijungus prie elektros maitinimo šaltinio, užsidega temperatūros nustatymas ir šildymo indikatorius. Tačiau prietaisas nekaista.	<ul style="list-style-type: none"> <li>• Šiluminis išjungiklis įjungtas.</li> <li>• Sudegė šildymo elementas.</li> </ul>	Susisiekiate su tiekėju.
Prijungę prie elektros maitinimo šaltinio, įjunkite ir nustatykite temperatūrą. Prietaisas įkaista, bet ne užsidega lempučių indikatorius.	<ul style="list-style-type: none"> <li>• Indikacinė lempučių yra sugedusi.</li> </ul>	Susisiekiate su tiekėju.
Nei lempučių indikatorius, nei kaitinimo elementai nešyla.	<ul style="list-style-type: none"> <li>• Maitinimo kištukas nėra tvirtai ir teisingai prijungtas prie elektros lizdo.</li> </ul>	Patikrinkite jungtį ir įsitinkite, kad visos jungtys yra tinkamai prijungtos.

## Garantija

Bet koks defektas, turintis įtakos prietaiso veikimui po vienerių metų nuo jo įsigijimo, bus pašalintas nemokamai jį pataisant arba pakeičiant, jeigu prietaisas buvo naudojamas ir prižiūrimas pagal instrukcijas ir juo nebuvo piktnaudžiaujama arba juo nebuvo piktnaudžiaujama. Jūsų įstatyminėms teisėms tai netaikoma. Jei prietaiso garantinė vertė yra ribota, nurodykite, kur ir kada jis buvo įsigytas, ir pateikite pirkimo įrodymą (pvz., čekį). Laikydami savo nuolatinio gaminių kūrimo politikos, pasilikame teisę keisti gaminio, pakuočių ir dokumentacijos specifikacijas be išankstinio įspėjimo.

## Pašalinimas ir aplinka



Deaktyvuojant prietaisą, jo negalima išmesti kartu su kitomis buitinėmis atliekomis. Vietoje to, jūs atsakote už tai, kad jūsų atliekų tvarkymo įranga būtų atiduota specialiai tam skirtam surinkimo punktiui. Šios taisyklės nesilaikymas gali būti nubaustas pagal atliekų šalinimo taisykles. Atskiras jūsų atliekų įrangos surinkimas ir perdirkimas atliekų šalinimo metu padės tausoti gamtos išteklius ir užtikrins, kad ji būtų perdirkama taip, kad būtų apsaugota žmonių sveikata ir aplinka. Norėdami gauti daugiau informacijos apie tai, kur galite atiduoti atliekas perdirbti, susisiekiate su vietine atliekų surinkimo įmone. Gamintojas ir importuotojas neprisiima atsakomybės už perdirbimą, apdorojimą ir ekologinį šalinimą tiesiogiai ar per viešąją sistemą.

Caro Cliente,

Obrigado por adquirir este aparelho HENDI. Leia atentamente este manual do utilizador, prestando especial atenção aos regulamentos de segurança descritos abaixo, antes de instalar e utilizar este aparelho pela primeira vez.

## Instruções de segurança

- Utilize o aparelho apenas para a finalidade para a qual foi concebido, conforme descrito neste manual.
- O fabricante não é responsável por quaisquer danos causados por um funcionamento incorreto e utilização incorreta.
-  **PERIGO! RISCO DE CHOQUE ELÉTRICO!** Não tente reparar o aparelho sozinho. Não mergulhe as peças elétricas do aparelho em água ou outros líquidos. Nunca segure o aparelho sob água corrente.
- **NUNCA UTILIZE UM APARELHO DANIFICADO!** Verifique regularmente as ligações elétricas e o cabo quanto a danos. Quando estiver danificado, desligue o aparelho da fonte de alimentação. Quaisquer reparações só devem ser realizadas por um fornecedor ou pessoa qualificada para evitar perigos ou ferimentos.
- **AVISO!** Quando posicionar o aparelho, encaminhe o cabo de alimentação em segurança, se necessário, para evitar puxar acidentalmente, danificar-se, entrar em contacto com a superfície de aquecimento ou causar um perigo de tropeçar.
- **AVISO!** Desde que a ficha esteja na tomada, o aparelho está ligado à fonte de alimentação.
- **AVISO!** Desligue SEMPRE o aparelho antes de o desligar da fonte de alimentação, limpeza, manutenção ou armazenamento.
- Ligue o aparelho apenas a uma tomada elétrica com a tensão e frequência mencionadas na etiqueta do aparelho.
- Não toque na ficha/ligações elétricas com as mãos molhadas ou húmidas.
- Mantenha o aparelho e a ficha/ligações elétricas afastados de água e outros líquidos. Se o aparelho cair na água, retire imediatamente as ligações da fonte de alimentação. Não utilize o aparelho até que tenha sido verificado por um técnico certificado. O incumprimento destas instruções irá causar riscos de vida.
- Ligue a fonte de alimentação a uma tomada elétrica de fácil acesso para que possa desligar o aparelho imediatamente em caso de emergência.
- Certifique-se de que o cabo não entra em contacto com objetos afiados ou quentes e mantenha-o afastado de fogo aberto. Nunca puxe o cabo de alimentação para o desligar da tomada; em vez disso, puxe sempre pela ficha.
- Nunca transporte o aparelho pelo cabo.
- Nunca tente abrir a estrutura do aparelho sozinho.
- Não insira objetos na caixa do aparelho.
- Nunca deixe o aparelho sem vigilância durante a utilização.
- Este aparelho deve ser operado por pessoal qualificado na cozinha do restaurante, cantinas ou pessoal do bar, etc.
- Este aparelho não deve ser operado por pessoas com capacidades físicas, sensoriais ou mentais reduzidas ou por pessoas que não tenham experiência e conhecimento.
- Este aparelho não deve, em circunstância alguma, ser utilizado por crianças.
- Mantenha o aparelho e as suas ligações elétricas fora do

alcance das crianças.

- Nunca utilize acessórios ou quaisquer outros dispositivos além dos fornecidos com o aparelho ou recomendados pelo fabricante. Se não o fizer, pode representar um risco de segurança para o utilizador e pode danificar o aparelho. Utilize apenas peças e acessórios originais.
- Não utilize este aparelho através de um temporizador externo ou de um sistema de controlo remoto.
- Não coloque o aparelho sobre um objecto de aquecimento (gasolina, electricidade, fôgão a carvão, etc.).
- Não tape o aparelho em funcionamento.
- Não coloque quaisquer objetos sobre o aparelho.
- Não utilize o aparelho perto de chamas abertas, materiais explosivos ou inflamáveis. Utilize sempre o aparelho numa superfície horizontal, estável, limpa, resistente ao calor e seca.
- O aparelho não é adequado para instalação numa área onde possa ser utilizado um jacto de água.
- Deixe um espaço de pelo menos 20 cm em redor do aparelho para ventilação durante a utilização.
- **AVISO!** Mantenha todas as aberturas de ventilação do aparelho livres de obstruções.

## Instruções especiais de segurança

- Este aparelho destina-se a utilização comercial.
-  **CUIDADO! RISCO DE QUEIMADURAS! SUPERFÍCIES QUENTES!** A temperatura das superfícies acessíveis é muito elevada durante a utilização. Toque apenas no painel de controlo, nas pegas, nos interruptores, nos botões de controlo do temporizador ou nos botões de controlo da temperatura.
- Se o cabo de alimentação estiver danificado, tem de ser substituído pelo fabricante, pelo seu agente de assistência técnica ou por pessoas igualmente qualificadas para evitar perigos.
- Não sobrecarregue as prateleiras interiores. A carga máxima refere-se a "Especificações técnicas".

PT

## Utilização prevista

- Este aparelho destina-se a ser utilizado para aplicações comerciais, por exemplo, em cozinhas de restaurantes, cantinas, hospitais e em empresas comerciais, como padarias, talhos, etc., mas não para a produção em massa contínua de alimentos.
- O aparelho foi concebido apenas para manter os alimentos quentes. Qualquer outra utilização pode provocar danos no aparelho ou lesões pessoais.
- A utilização do aparelho para qualquer outro fim deve ser considerada uma utilização indevida do dispositivo. O utilizador será o único responsável pela utilização inadequada do dispositivo.

## Instalação de ligação à terra

Este aparelho está classificado como sendo de **protecção de classe I** e tem de estar ligado a uma ligação à terra de protecção. A ligação à terra reduz o risco de choque eléctrico ao fornecer um fio de escape para a corrente eléctrica.

Este aparelho está equipado com um cabo de alimentação com ficha de ligação à terra ou ligações eléctricas com fio de ligação à terra. As conexões devem estar devidamente instaladas e aterradas.



## Principais partes do produto

(Fig. 1 na página 3)

1. Porta de vidro
2. Suporte de prateleira
3. Visor de temperatura
4. Orifício de ventilação
5. Tapa da lâmpada
6. Prateleira
7. Taça de água

**Observação:** O conteúdo deste manual aplica-se a todos os itens listados, salvo especificação em contrário. A aparência pode variar das ilustrações mostradas.

## Painel de controlo

(Fig. 2 na página 3)

8. Botão de definição da temperatura
9. Indicador de aquecimento
10. Interruptor de alimentação
11. Interruptor da luz

## Preparação antes da utilização

- Remova todas as embalagens e invólucros de proteção.
- Verifique se o dispositivo está em boas condições e com todos os acessórios. Em caso de entrega incompleta ou danificada, contacte imediatamente o fornecedor. Neste caso, não utilize o dispositivo.
- Limpe os acessórios e o aparelho antes da utilização (Consulte => Limpeza e manutenção).
- Certifique-se de que o aparelho está completamente seco.
- Coloque o aparelho numa superfície horizontal, estável e resistente ao calor, segura contra salpicos de água.
- Guarde a embalagem se pretender armazenar o seu aparelho no futuro.
- Guarde o manual do utilizador para referência futura.

**NOTA!** Devido a resíduos de fabrico, o aparelho pode emitir um odor ligeiro durante as primeiras utilizações. Isto é normal e não indica qualquer defeito ou perigo. Certifique-se de que o aparelho está bem ventilado.

## Instruções de funcionamento

### 1). Preparação

- Abra a porta de vidro deslizando utilizando o manípulo da porta.
- Coloque os alimentos no recipiente adequado antes de os colocar no interior do aparelho. Coloque-o nas prateleiras e feche a porta de vidro deslizando.
- Certifique-se de que existe espaço suficiente entre os alimentos para que o calor seja distribuído uniformemente.
- Adicione alguma água na taça de água dentro do armário.
- Ligue primeiro a entrada do aparelho do cabo de alimentação amovível ao aparelho e, em seguida, ligue a ficha a uma tomada elétrica adequada.

Nota:

- Não sobrecarregue as prateleiras para evitar danos. A carga máxima é de cerca de 8 kg.
- Não utilize as prateleiras para armazenar e processar alimentos ácidos, alcalinos ou salgados.
- Existe uma tampa para proteção da entrada do cabo de alimentação. Existem 2 parafusos incluídos para fixar a tampa da tampa.

### 2). Iniciar aquecimento

- Ligue o aparelho premindo o interruptor de alimentação e as luzes indicadoras de aquecimento LIGADAS.
- Ajuste o botão de regulação da temperatura (intervalo de 30 °C a 90 °C) para a temperatura pretendida.
- Quando a temperatura pretendida é atingida, o indicador luminoso de Aquecimento apaga-se.
- A temperatura interior do armário pode ser verificada com o visor de temperatura na parte frontal inferior.
- Os alimentos são mantidos quentes com a temperatura desejada previamente definida.
- **CUIDADO! RISCO DE QUEIMADURAS!** Abra sempre a porta utilizando o manípulo da porta.
- Algumas das peças podem ficar muito quentes. Use luvas (não fornecidas) para retirar os alimentos. E não toque nas prateleiras metálicas.
- Quando não estiver a ser utilizado, defina o botão de definição da temperatura para 0 °C, desligue o interruptor de alimentação.
- Desligue o aparelho da tomada eléctrica.
- Deixe o aparelho arrefecer completamente antes de o limpar ou armazenar.

## Limpeza e manutenção

- **ATENÇÃO!** Desligue sempre o aparelho da fonte de alimentação e arrefeça antes de armazenar, limpar e fazer a manutenção.
- Não utilize jacto de água ou produto de limpeza a vapor para limpar e não empurre o aparelho debaixo de água, pois as peças podem ficar molhadas e provocar choques eléctricos.
- Se o aparelho não for mantido em bom estado de limpeza, tal pode afectar adversamente a vida útil do aparelho e resultar numa situação perigosa.
- Os resíduos de alimentos devem ser limpos regularmente e removidos do aparelho. Se o aparelho não for limpo correctamente, reduzirá a sua vida útil e poderá resultar em condições perigosas durante a utilização.

### Limpeza

- Limpe a superfície exterior arrefecida com um pano ou esponja ligeiramente humedecida com uma solução de sabão suave.
- Por motivos de higiene, o aparelho deve ser limpo antes e depois da utilização.
- Evite que a água entre em contacto com os componentes eléctricos.
- Limpe o interior do recipiente com um detergente não abrasivo e enxágue com água limpa.
- Nunca mergulhe o aparelho em água ou outros líquidos.
- Nunca utilize agentes de limpeza agressivos, esponjas abrasivas ou agentes de limpeza que contenham cloro. Não utilize palha-de-aço, utensílios metálicos ou quaisquer objetos afiados ou pontiagudos para limpar. Não utilize gasolina ou solventes!
- Nenhuma peça pode ser lavada na máquina de lavar loiça.

Peças	Como limpar	Observação
Todos os acessórios, como reservatório de água, prateleiras, suportes de prateleira, etc.	<ul style="list-style-type: none"> <li>Mergulhe em água morna com sabão durante cerca de 10 a 20 minutos.</li> <li>Enxágue bem sob água corrente.</li> </ul>	Por fim, seque todas as peças bem.
Superfícies de vidro externas	<ul style="list-style-type: none"> <li>Limpe com um pano macio e um pouco de detergente suave. Certifique-se de que não entra água ou humidade no interior do aparelho.</li> </ul>	
Superfícies de vidro interiores	<ul style="list-style-type: none"> <li>Remova quaisquer depósitos de alimentos.</li> </ul>	
Porta de vidro	<ul style="list-style-type: none"> <li>Limpe com um pano macio e um pouco de detergente suave. Certifique-se de que não entra água ou humidade no interior do aparelho.</li> </ul>	

### Manutenção

- Verifique regularmente o funcionamento do aparelho para evitar acidentes graves.
- Se verificar que o aparelho não está a funcionar correctamente ou que existe um problema, pare de o utilizar, desligue-o e contacte o fornecedor.
- Todos os trabalhos de manutenção, instalação e reparação devem ser realizados por técnicos especializados e autorizados, ou recomendados pelo fabricante.

### Transporte e armazenamento

- Antes de armazenar, certifique-se sempre de que o aparelho foi desligado da fonte de alimentação e arrefecido completamente.
- Guarde o aparelho num local fresco, limpo e seco.
- Nunca coloque objectos pesados sobre o aparelho, pois isso pode danificá-lo.
- Não desloque o aparelho enquanto estiver em funcionamento. Desligue o aparelho da fonte de alimentação quando o deslocar e mantenha-o na parte inferior.
- Deve ter-se especial cuidado ao mover ou transportar a máquina devido ao seu peso pesado. Com pelo menos 2 pessoas ou a utilizar um carrinho. Desloque a máquina lentamente, com cuidado e nunca incline mais de 45°.

### Resolução de problemas

Se o aparelho não funcionar correctamente, verifique a solução na tabela abaixo. Se continuar a não conseguir resolver o problema, contacte o fornecedor/prestador de serviços.

Problemas	Causa possível	Solução possível
Quando ligado à fonte de alimentação elétrica, a temperatura definida e o indicador de aquecimento acendem-se. Mas o aparelho não aquece.	<ul style="list-style-type: none"> <li>Corte térmico ativado.</li> <li>O elemento de aquecimento está queimado.</li> </ul>	Contacte o fornecedor.
	Quando ligado à fonte de alimentação elétrica, ligue o interruptor e defina a temperatura. O aparelho aquece, mas o indicador luminoso não acende.	
Nem o indicador da lâmpada nem os elementos de aquecimento aquecem.	<ul style="list-style-type: none"> <li>A ficha de alimentação não está ligada com firmeza e correctamente à tomada eléctrica.</li> </ul>	Verifique a ligação e certifique-se de que todas as ligações estão corretamente ligadas.

### Garantia

Qualquer defeito que afecte a funcionalidade do aparelho que se torne aparente no prazo de um ano após a compra será reparado através de reparação ou substituição gratuita, desde que o aparelho tenha sido utilizado e mantido de acordo com as instruções e não tenha sido utilizado de forma abusiva ou indevida. Os seus direitos legais não são afetados. Se o aparelho for reclamado ao abrigo da garantia, indique onde e quando foi comprado e inclua um comprovativo de compra (por exemplo, recibo).

De acordo com a nossa política de desenvolvimento contínuo de produtos, reservamo-nos o direito de alterar as especificações do produto, embalagem e documentação sem aviso prévio.

### Eliminação e ambiente



Ao desativar o aparelho, o produto não deve ser eliminado juntamente com outros resíduos domésticos. Em vez disso, é da sua responsabilidade eliminar os seus resíduos de equipamento entregando-os num ponto de recolha designado.

O incumprimento desta regra pode ser penalizado de acordo com os regulamentos aplicáveis sobre eliminação de resíduos. A recolha e reciclagem separadas dos seus equipamentos residuais no momento da eliminação ajudarão a conservar os recursos naturais e a garantir que são reciclados de forma a proteger a saúde humana e o ambiente.

Para mais informações sobre onde pode depositar os seus resíduos para reciclagem, contacte a sua empresa local de recolha de resíduos. Os fabricantes e importadores não assumem a responsabilidade pela reciclagem, tratamento e eliminação ecológica, quer diretamente quer através de um sistema público.



Estimado cliente:

Gracias por comprar este electrodoméstico HENDI. Lea atentamente este manual del usuario, prestando especial atención a las normativas de seguridad descritas a continuación, antes de instalar y utilizar este aparato por primera vez.

### Instrucciones de seguridad

- Utilice el aparato únicamente para el fin para el que fue diseñado, tal como se describe en este manual.
- El fabricante no se hace responsable de ningún daño causado por un funcionamiento incorrecto y un uso inadecuado.
-  **¡PELIGRO! ¡RIESGO DE DESCARGA ELÉCTRICA!** No intente reparar el aparato usted mismo. No sumerja las piezas eléctricas del aparato en agua u otros líquidos. Nunca sostenga el aparato bajo el agua corriente.
- **¡NUNCA UTILICE UN APARATO DAÑADO!** Compruebe regularmente si hay daños en las conexiones eléctricas y el cable. Si está dañado, desconecte el aparato de la fuente de alimentación. Las reparaciones solo deben ser realizadas por un proveedor o persona cualificada para evitar peligros o lesiones.
- **¡ADVERTENCIA!** Al colocar el aparato, coloque el cable de alimentación de forma segura si es necesario para evitar tirones accidentales, daños, contacto con la superficie térmica o riesgo de tropiezo.
- **¡ADVERTENCIA!** Mientras el enchufe esté en la toma de corriente, el aparato estará conectado a la fuente de alimentación.
- **¡ADVERTENCIA!** Apague SIEMPRE el aparato antes de desconectarlo de la fuente de alimentación, de la limpieza, del mantenimiento o del almacenamiento.
- Conecte el aparato únicamente a una toma de corriente con la tensión y frecuencia mencionadas en la etiqueta del aparato.
- No toque el enchufe/las conexiones eléctricas con las manos húmedas o mojadas.
- Mantenga el aparato y el enchufe/las conexiones eléctricas alejados del agua y otros líquidos. Si el aparato cae al agua, retire inmediatamente las conexiones de la fuente de alimentación. No utilice el aparato hasta que un técnico certificado lo haya comprobado. Si no se siguen estas instrucciones, se producirán riesgos potencialmente mortales.
- Conecte la fuente de alimentación a una toma de corriente de fácil acceso para poder desconectar el aparato inmediatamente en caso de emergencia.
- Asegúrese de que el cable no entre en contacto con objetos afilados o calientes y manténgalo alejado del fuego abierto. Nunca tire del cable de alimentación para desenchufarlo de la toma; tire siempre del enchufe en su lugar.
- Nunca lleve el aparato con el cable.
- Nunca intente abrir la carcasa del aparato usted mismo.
- No introduzca objetos en la carcasa del aparato.
- Nunca deje el aparato sin supervisión durante su uso.
- Este aparato debe ser utilizado por personal formado en la cocina del restaurante, comedores o personal del bar, etc.
- Este aparato no debe ser utilizado por personas con capacidades físicas, sensoriales o mentales reducidas, ni por personas que carezcan de experiencia y conocimientos.
- Este aparato no debe ser utilizado por niños bajo ninguna

circunstancia.

- Mantenga el aparato y sus conexiones eléctricas fuera del alcance de los niños.
- Nunca utilice accesorios ni dispositivos adicionales que no sean los suministrados con el aparato o recomendados por el fabricante. De lo contrario, podría suponer un riesgo para la seguridad del usuario y dañar el aparato. Utilice únicamente piezas y accesorios originales.
- No utilice este aparato mediante un temporizador externo o un sistema de control remoto.
- No coloque el aparato sobre un objeto calefactor (gasolina, electricidad, cocina de carbón, etc.).
- No cubra el aparato en funcionamiento.
- No coloque ningún objeto encima del aparato.
- No utilice el aparato cerca de llamas abiertas, materiales explosivos o inflamables. Utilice siempre el aparato sobre una superficie horizontal, estable, limpia, resistente al calor y seca.
- El aparato no es adecuado para su instalación en zonas en las que se pueda utilizar un chorro de agua.
- Deje un espacio de al menos 20 cm alrededor del aparato para que se ventile durante el uso.
- **¡ADVERTENCIA!** Mantenga todas las aberturas de ventilación del aparato libres de obstrucciones.

### Instrucciones especiales de seguridad

- Este aparato está diseñado para uso comercial.
-  **¡PRECAUCIÓN! ¡RIESGO DE QUEMADURAS! ¡SUPERFICIES CALIENTES!** La temperatura de las superficies accesibles es muy alta durante el uso. Toque solo el panel de control, las asas, los interruptores, los mandos de control del temporizador o los mandos de control de temperatura.
- Si el cable de alimentación está dañado, debe ser reemplazado por el fabricante, su agente de servicio o personas cualificadas similares para evitar riesgos.
- No sobrecargue los estantes interiores. La carga máxima se refiere a las "especificaciones técnicas".

### Uso previsto

- Este aparato está diseñado para su uso en aplicaciones comerciales, por ejemplo, en cocinas de restaurantes, cafeterías, hospitales y empresas comerciales como panaderías, butcherías, etc., pero no para la producción masiva continua de alimentos.
- El aparato está diseñado únicamente para mantener calientes los alimentos. Cualquier otro uso puede provocar daños en el aparato o lesiones personales.
- El uso del aparato para cualquier otro fin se considerará un uso indebido del dispositivo. El usuario será el único responsable del uso indebido del dispositivo.

### Instalación de conexión a tierra

Este aparato está clasificado como **protección de clase I** y debe conectarse a una toma de tierra protectora. La conexión a tierra reduce el riesgo de descarga eléctrica al proporcionar un cable de escape para la corriente eléctrica. Este aparato está equipado con un cable de alimentación con enchufe de conexión a tierra o conexiones eléctricas con cable de conexión a tierra. Las conexiones deben estar correctamente instaladas y conectadas a tierra.

## Partes principales del producto

(Fig. 1 en la página 3)

1. Puerta de cristal
2. Soporte de estante
3. Pantalla de temperatura
4. Orificio de ventilación
5. Cubierta de la lámpara
6. Estante
7. Cuenco de agua

**Observación:** El contenido de este manual se aplica a todos los elementos enumerados a menos que se especifique lo contrario. El aspecto puede variar con respecto a las ilustraciones mostradas.

## Panel de control

(Fig. 2 en la página 3)

8. Mando de ajuste de temperatura
9. Indicador de calentamiento
10. Interruptor de alimentación
11. Interruptor de luz

## Preparación antes del uso

- Retire todo el embalaje protector y la envoltura.
- Compruebe que el dispositivo está en buenas condiciones y con todos los accesorios. En caso de entrega incompleta o dañada, póngase en contacto con el proveedor inmediatamente. En este caso, no utilice el dispositivo.
- Limpie los accesorios y el aparato antes de utilizarlos (consulte ==> Limpieza y mantenimiento).
- Asegúrese de que el aparato esté completamente seco.
- Coloque el aparato sobre una superficie horizontal, estable y resistente al calor que sea segura contra salpicaduras de agua.
- Conserve el embalaje si desea guardar su electrodoméstico en el futuro.
- Guarde el manual del usuario para futuras consultas.

**¡NOTA!** Debido a los residuos de fabricación, el aparato puede emitir un ligero olor durante los primeros usos. Esto es normal y no indica ningún defecto o peligro. Asegúrese de que el aparato esté bien ventilado.

## Instrucciones de funcionamiento

### 1). Preparación

- Abra la puerta corrediza de vidrio con el tirador de la puerta.
- Coloque los alimentos en el recipiente adecuado antes de introducirlos en el aparato. Colóquela en los estantes y cierre la puerta corrediza de vidrio.
- Asegúrese de que haya suficiente espacio entre los alimentos para que el calor se distribuya uniformemente.
- Añada un poco de agua al recipiente de agua dentro del armario.
- Conecte primero la entrada del cable de alimentación extraíble al aparato y, a continuación, conecte el enchufe a una toma de corriente eléctrica adecuada.

Nota:

- No sobrecargue los estantes para evitar daños. La carga máxima es de unos 8 kg.
- No utilice los estantes para almacenar y procesar alimentos ácidos, alcalinos o salados.
- Hay una tapa para proteger la entrada del cable de alimentación. Se incluyen 2 tornillos para fijar la tapa de la cubierta.

### 2). Iniciar calentamiento

- Encienda el aparato pulsando el interruptor de encendido y los indicadores luminosos de calefacción.
- Ajuste el mando de ajuste de temperatura (rango de 30 °C a 90 °C) a la temperatura deseada.
- Cuando se alcanza la temperatura deseada, el indicador luminoso de calentamiento se apaga.
- La temperatura interior del armario se puede comprobar con la pantalla de temperatura en la parte inferior delantera.
- Los alimentos se mantienen calientes con la temperatura deseada que se había fijado previamente.
- **¡PRECAUCIÓN! ¡RIESGO DE QUEMADURAS!** Abra siempre la puerta con el tirador de la puerta.
- Algunas de las piezas pueden calentarse mucho. Use guantes (no suministrados) para retirar los alimentos. Y no toque los estantes metálicos.
- Cuando no esté en uso, ajuste el mando de ajuste de temperatura a 0 °C y APAGUE el interruptor de alimentación.
- Desenchufe el aparato de la toma de corriente.
- Deje que el aparato se enfríe por completo antes de limpiarlo o guardarlo.

## Limpieza y mantenimiento

- **¡ATENCIÓN!** Desconecte siempre el aparato de la fuente de alimentación y enfríelo antes de guardarlo, limpiarlo y realizar tareas de mantenimiento.
- No utilice chorros de agua ni limpiadores de vapor para la limpieza y no empuje el aparato bajo el agua, ya que las piezas se mojarán y podrían producirse descargas eléctricas.
- Si el aparato no se mantiene en buen estado de limpieza, esto puede afectar negativamente a la vida útil del aparato y provocar una situación peligrosa.
- Los residuos de alimentos deben limpiarse y eliminarse regularmente del aparato. Si el aparato no se limpia correctamente, reducirá su vida útil y puede resultar en una condición peligrosa durante su uso.

## Limpieza

- Limpie la superficie exterior enfriada con un paño o esponja ligeramente humedecido con una solución de jabón suave.
- Por razones de higiene, el aparato debe limpiarse antes y después de su uso.
- Evite que el agua entre en contacto con los componentes eléctricos.
- Limpie el interior del recipiente con un detergente no abrasivo y enjuague con agua limpia.
- Nunca sumerja el aparato en agua u otros líquidos.
- Nunca utilice productos de limpieza agresivos, esponjas abrasivas ni productos de limpieza que contengan cloro. No utilice lana de acero, utensilios metálicos ni objetos afilados o puntiagudos para la limpieza. ¡No utilice gasolina ni disolventes!
- No hay piezas aptas para lavavajillas.



Piezas	Cómo limpiar	Observación
Todos los accesorios, como tazón de agua, estantes, soportes de estantes, etc.	<ul style="list-style-type: none"> <li>• Sumerja en agua tibia y jabón durante 10 a 20 minutos aproximadamente.</li> <li>• Enjuague bien con agua corriente.</li> </ul>	Seque bien todas las piezas por fin.
Superficies de vidrio externas	<ul style="list-style-type: none"> <li>• Limpie con un paño suave y un poco de detergente suave. Asegúrese de que no entra agua ni humedad en el interior del aparato.</li> </ul>	
Superficies interiores de vidrio	<ul style="list-style-type: none"> <li>• Retire los depósitos de alimentos.</li> <li>• Limpie con un paño suave y un poco de detergente suave. Asegúrese de que no entra agua ni humedad en el interior del aparato.</li> </ul>	
Puerta de vidrio	<ul style="list-style-type: none"> <li>• Limpie con un paño suave y un poco de detergente suave. Asegúrese de que no entra agua ni humedad en el interior del aparato.</li> </ul>	

### Mantenimiento

- Compruebe periódicamente el funcionamiento del aparato para evitar accidentes graves.
- Si ve que el aparato no funciona correctamente o que hay un problema, deje de usarlo, apáguelo y póngase en contacto con el proveedor.
- Todos los trabajos de mantenimiento, instalación y reparación deben ser realizados por técnicos especializados y autorizados, o recomendados por el fabricante.

### Transporte y almacenamiento

- Antes de guardarlo, asegúrese siempre de que el aparato se ha desconectado de la fuente de alimentación y se ha enfriado por completo.
- Guarde el aparato en un lugar fresco, limpio y seco.
- Nunca coloque objetos pesados sobre el aparato, ya que podría dañarlo.
- No mueva el aparato mientras esté en funcionamiento. Desconecte el aparato de la fuente de alimentación cuando se mueva y manténgalo en la parte inferior.
- Debe tenerse especial cuidado al mover o transportar la máquina debido a su peso pesado. Con al menos 2 personas o utilizando un carro. Mueva la máquina lentamente, con cuidado y nunca la incline más de 45°.

### Resolución de problemas

Si el aparato no funciona correctamente, compruebe la solución en la tabla siguiente. Si sigue sin poder resolver el problema, póngase en contacto con el proveedor/proveedor de servicios.

Problemas	Posible causa	Posible solución
Cuando se conecta a la fuente de alimentación eléctrica, la temperatura ajustada y el indicador de calefacción se encienden. Pero el aparato no se calienta.	<ul style="list-style-type: none"> <li>• Desconexión térmica activada.</li> <li>• El elemento térmico está quemado.</li> </ul>	Póngase en contacto con el proveedor.
Cuando esté conectado a la fuente de alimentación eléctrica, encienda y ajuste la temperatura. El aparato se calienta, pero el indicador luminoso no se enciende.	<ul style="list-style-type: none"> <li>• La luz indicadora está defectuosa.</li> </ul>	Póngase en contacto con el proveedor.
Ni el indicador de la lámpara ni las resistencias se calientan.	<ul style="list-style-type: none"> <li>• El enchufe de alimentación no está conectado firme y correctamente a la toma de corriente eléctrica.</li> </ul>	Compruebe la conexión y asegúrese de que todas las conexiones estén correctamente conectadas.

### Garantía

Cualquier defecto que afecte a la funcionalidad del aparato que se haga evidente en el plazo de un año desde la compra se reparará o sustituirá gratuitamente siempre que el aparato se haya utilizado y mantenido de acuerdo con las instrucciones y no se haya abusado o utilizado indebidamente de ninguna manera. Sus derechos legales no se ven afectados. Si el aparato se reclama bajo garantía, indique dónde y cuándo se compró e incluya la prueba de compra (p. ej., recibo). De acuerdo con nuestra política de desarrollo continuo de productos, nos reservamos el derecho de cambiar las especificaciones del producto, el embalaje y la documentación sin previo aviso.

### Descarte y medio ambiente



Al desmontar el aparato, el producto no debe desecharse junto con otros residuos domésticos. En su lugar, es su responsabilidad desechar el equipo de desecho entregándolo a un punto de recogida designado. El incumplimiento de esta norma puede ser penalizado de acuerdo con las normativas aplicables sobre eliminación de residuos. La recogida y el reciclaje separados de sus equipos de desecho en el momento de su eliminación ayudarán a conservar los recursos naturales y garantizarán que se reciclen de una manera que proteja la salud humana y el medio ambiente.

Para obtener más información sobre dónde puede depositar sus residuos para su reciclaje, póngase en contacto con su empresa local de recogida de residuos. Los fabricantes e importadores no asumen responsabilidad alguna por el reciclaje, el tratamiento y la eliminación ecológica, ya sea directamente o a través de un sistema público.

Vážení zákazníci,

Ďakujeme, že ste si zakúpili tento spotrebič HENDI. Pred inštaláciou a prvým použitím spotrebiča si pozorne prečítajte tento návod na použitie, pričom osobitnú pozornosť venujte bezpečnostným predpisom uvedeným nižšie.

## Bezpečnostné pokyny

- Spotrebič používajte iba na určený účel, ako je opísané v tomto návode.
- Výrobca nezodpovedá za žiadne škody spôsobené nesprávnou prevádzkou a nesprávnym použitím.
-  **NEBEZPEČENSTVO! RIZIKO ZÁSAHU ELEKTRICKÝM PRÚDOM!** Nepokúšajte sa spotrebič opravovať sami. Neponárajte elektrické časti spotrebiča do vody ani iných tekutín. Spotrebič nikdy nedržte pod tečúcou vodou.
- NIKDY NEPOUŽÍVAJTE POŠKODENÝ SPOTREBIČ!** Pravidelne kontrolujte elektrické pripojenia a kábel, či nie sú poškodené. Ak je spotrebič poškodený, odpojte ho od elektrickej siete. Všetky opravy smie vykonávať iba dodávateľ alebo kvalifikovaná osoba, aby sa predišlo nebezpečenstvu alebo zraneniu.
- VAROVANIE!** Pri umiestňovaní spotrebiča v prípade potreby bezpečne vedte napájací kábel, aby ste predišli neúmyselnému fahaniu, poškodeniu, kontaktu s vyhrievacím povrchom alebo nebezpečenstvu zakopnutia.
- VAROVANIE!** Kým je zástrčka v zásuvke, spotrebič je pripojený k zdroju napájania.
- VAROVANIE!** Pred odpojením od napájania, čistením, údržbou alebo uskladnením spotrebič **VŽDY** vypnite.
- Spotrebič pripájajte do elektrickej zásuvky iba s napätím a frekvenciou uvedenou na štítku spotrebiča.
- Nedotýkajte sa konektorov/elektrických prípojk mokrymi alebo vlhkými rukami.
- Spotrebič a elektrický zástrčku/pripojenia uchovávajte mimo dosahu vody a iných tekutín. Ak spotrebič spadne do vody, okamžite odpojte prípojky napájania. Spotrebič nepoužívajte, kým ho neskontroluje certifikovaný technik. Nedodržanie týchto pokynov bude mať za následok život ohrozujúce riziká.
- Pripojte napájanie do ľahko dostupnej elektrickej zásuvky, aby ste mohli v prípade núdze spotrebič okamžite odpojiť.
- Dbajte na to, aby sa kábel nedostal do kontaktu s ostrými alebo horúcimi predmetmi a nepribližujte ho k otvorenému ohňu. Nikdy neťahajte za napájací kábel, aby ste ho odpojili od zásuvky, vždy fahajte za zástrčku.
- Spotrebič nikdy neprenášajte za kábel.
- Nikdy sa nepokúšajte otvoriť kryt spotrebiča sami.
- Do krytu spotrebiča nevkładajte žiadne predmety.
- Počas používania nenechávajte spotrebič bez dozoru.
- Tento spotrebič by mal obsluhovať vyškolený personál v kuchyni reštaurácie, jedálne, bary atď.
- Tento spotrebič by nemali obsluhovať osoby so zníženými fyzickými, zmyslovými alebo duševnými schopnosťami, ani osoby s nedostatočnými skúsenosťami a vedomosťami.
- Tento spotrebič by za žiadnych okolností nemali používať deti.
- Spotrebič a jeho elektrické pripojenia uchovávajte mimo dosahu detí.
- Nikdy nepoužívajte príslušenstvo ani žiadne ďalšie zariadenia okrem tých, ktoré sa dodávajú so spotrebičom alebo ktoré odporúča výrobca. V opačnom prípade by mohlo dôjsť k bezpečnostnému riziku pre používateľa a k poškodeniu spotrebiča.

Používajte iba originálne diely a príslušenstvo.

- Spotrebič nepoužívajte s externým časovačom alebo diaľkovým ovládaním.
- Spotrebič neumiestňujte na vykurovací predmet (benzín, elektrina, sporák s dreveným uhlím atď.).
- Spotrebič nezakrývajte v prevádzke.
- Na spotrebič neumiestňujte žiadne predmety.
- Spotrebič nepoužívajte v blízkosti otvoreného ohňa, výbušných alebo horľavých materiálov. Spotrebič vždy prevádzkujte na vodorovnom, stabilnom, čistom, teplotvzdornom a suchom povrchu.
- Spotrebič nie je vhodný na inštaláciu na mieste, kde by sa dal použiť vodný prúd.
- Počas používania nechajte okolo spotrebiča priestor aspoň 20 cm na vetranie.
- VAROVANIE!** Všetky vetracie otvory na spotrebiči udržiavajte bez prekážok.

## Špeciálne bezpečnostné pokyny

- Tento spotrebič je určený na komerčné použitie.
-  **OPATRNOSŤ! RIZIKO POPÁLENÍ! HORÚCE POVRCHY!** Teplota prístupných povrchov je počas používania veľmi vysoká. Dotknite sa iba ovládacieho panela, rukočiat, spínačov, ovládačov časovača alebo ovládačov teploty.
- Ak je napájací kábel poškodený, musí ho vymeniť výrobca, jeho servisný zástupca alebo podobne kvalifikované osoby, aby sa predišlo nebezpečenstvu.
- Vnútrošné police nepreťažujte. Maximálna náplň sa vzťahuje na „technické špecifikácie“.

## Určené použitie

- Tento spotrebič je určený na komerčné použitie, napríklad v kuchyniach reštaurácií, jedálňach, nemocniciach a komerčných podnikoch, ako sú pekáreň, mäsiarne atď., ale nie na nepretržitú hromadnú výrobu potravín.
- Spotrebič je určený len na udržiavanie teploty jedla. Akékoľvek iné použitie môže viesť k poškodeniu spotrebiča alebo zraneniu osôb.
- Prevádzka spotrebiča na akýkoľvek iný účel sa považuje za nesprávne použitie zariadenia. Používateľ nesie výhradnú zodpovednosť za nesprávne používanie zariadenia.

## Inštalácia uzemnenia

Tento spotrebič je klasifikovaný ako **ochranná trieda I** a musí byť pripojený k ochrannému uzemneniu. Uzemnenie znižuje riziko zásahu elektrickým prúdom zabezpečením únikového drôtu pre elektrický prúd.

Tento spotrebič je vybavený napájacím káblom s uzemňovacou zástrčkou alebo elektrickými pripojeniami s uzemňovacím vodičom. Prípojky musia byť správne nainštalované a uzemnené.

## Hlavné časti výrobku

(obr. 1 na strane 3)

- Sklenené dvere
- Držiak police
- Zobrazenie teploty
- Vetrací otvor
- Kryt lampy
- Polica
- Vodná misa



**Poznámka:** Obsah tejto príručky sa vzťahuje na všetky uvedené položky, pokiaľ nie je uvedené inak. Vzhľad sa môže líšiť od zobrazených ilustrácií.

## Ovládací panel

(obr. 2 na strane 3)

- Ovládač nastavenia teploty
- Ukazovateľ ohrevu
- Spínač napájania
- Spínač osvetlenia

## Príprava pred použitím

- Odstráňte všetky ochranné obaly a obaly.
- Skontrolujte, či je zariadenie v dobrom stave a so všetkým príslušenstvom. V prípade neúplného alebo poškodeného doručenia okamžite kontaktujte dodávateľa. V takom prípade zariadenie nepoužívajte.
- Pred použitím príslušenstvo a spotrebič vyčistite (pozrite ==> Čistenie a údržba).
- Uistite sa, že je spotrebič úplne suchý.
- Spotrebič umiestnite na vonkajší, stabilný a teplovzdorný povrch, ktorý je bezpečný proti postriekaniu vodou.
- Ak chcete spotrebič v budúcnosti uskladniť, uschovajte ho.
- Používateľskú príručku si odložte na budúce použitie.

**POZNÁMKA!** Z dôvodu zvyškov z výroby môže spotrebič počas prvých niekoľkých použití uvoľňovať mierny zápach. Je to normálne a neznamená to žiadnu chybu ani nebezpečenstvo. Uistite sa, že je spotrebič dobre vetraný.

## Prevádzkové pokyny

### 1). Príprava

- Otverté sklenené posuvné dvere pomocou rukoväte dverí.
- Potravinu vložte do vhodnej nádoby pred vloženíím do spotrebiča. Položte ho na police a zatvorte sklenené posuvné dvere.
- Uistite sa, že medzi potravinami je dostatok priestoru na rovnomerné rozdelenie tepla.
- Do vodnej misy vo vnútri skrinky pridajte trochu vody.
- Najprv pripojte prívod odpojiteľného napájacieho kábla k spotrebiču a potom zapojte zástrčku do vhodnej elektrickej zásuvky.

Poznámka:

- Police neprefažujte, aby ste predišli ich poškodeniu. Max. zaťaženie je približne 8 kg.
- Nepoužívajte police na skladovanie a spracovanie kyslých, alkalických alebo slaných potravín.
- Na ochranu vstupu napájacieho kábla je k dispozícii kryt. Na upevnenie krytu vkrúťte sú k dispozícii 2 skrutky.

### 2). Spustiť ohrevanie

- Spotrebič zapnite stlačením hlavného vypínača a ukazovateľ ohrevu.
- Nastavte ovládač nastavenia teploty (rozsah 30 °C až 90 °C) na požadovanú teplotu.
- Po dosiahnutí požadovanej teploty kontrolka ohrevu zhasne.
- Teplota vnútri skrinky sa dá skontrolovať pomocou ukazovateľa teploty na spodnej prednej strane.
- Jedlo sa udržiava teplé s požadovanou predtým nastavenou teplotou.
- OPATRNOSŤ! RIZIKO POPÁLENÍ!** Dvierka vždy otvárajte pomocou rukoväte dvierok.
- Niektoré časti sa môžu veľmi zohriať. Pri vyberaní potravín

noste rukavice (nie sú súčasťou balenia). A nedotýkajte sa kovových políc.

- Ak sa nepoužíva, nastavte ovládač nastavenia teploty na 0 °C a VYPNITE hlavný vypínač.
- Spotrebič odpojte od elektrickej zásuvky.
- Pred čistením alebo uskladnením nechajte spotrebič úplne vychladnúť.

## Čistenie a údržba

- POZORNOSŤ!** Pred uskladnením, čistením a údržbou vždy odpojte spotrebič od elektrickej siete a nechajte ho vychladnúť.
- Na čistenie nepoužívajte prúd vody ani parný čistič a netlačte spotrebič pod vodu, pretože diely sa namočia a môže dôjsť k zásahu elektrickým prúdom.
- Ak spotrebič nie je v dobrom stave čistoty, môže to nepriaznivo ovplyvniť životnosť 0 spotrebiča a spôsobí nebezpečnú situáciu.
- Zvyšky jedla by sa mali pravidelne čistiť a odstraňovať zo spotrebiča. Ak spotrebič nie je správne vyčistený, skráti jeho životnosť a môže spôsobiť nebezpečné podmienky počas používania.

## Čistenie

- Ochladený vonkajší povrch očistite handričkou alebo špongiou mierne navlhčenou v jemnom mydlovom roztoku.
- Z hygienických dôvodov je potrebné spotrebič pred použitím a po ňom vyčistiť.
- Zabráňte kontaktu elektrických komponentov s vodou.
- Vnútro nádoby očistite neabrazívnym čistiacim prostriedkom a opláchnite čistou vodou.
- Spotrebič nikdy neponárajte do vody ani iných tekutín.
- Nikdy nepoužívajte agresívne čistiace prostriedky, abrazívne špongie ani čistiace prostriedky s obsahom chlóru. Na čistenie nepoužívajte oceľovú vlnu, kovové pomôcky ani žiadne ostré alebo špicaté predmety. Nepoužívajte benzín ani rozpúšťadlá!
- Žiadne diely nie sú vhodné do umývačky riadu.

Diely	Ako čistiť	Poznámka
Všetko príslušenstvo, ako je vodná misa, police, držáky atď.	<ul style="list-style-type: none"><li>Namočte do teplej mydlovej vody na približne 10 až 20 minút.</li><li>Dôkladne opláchnite pod tečúcou vodou.</li></ul>	Konečne dôkladne osušte všetky časti.
Vonkajšie sklenené povrchy	<ul style="list-style-type: none"><li>Utrite dočista mäkkou handričkou a trochu jemného čistiaceho prostriedku. Dbajte na to, aby sa do vnútra spotrebiča nedostala žiadna voda ani vlhkosť.</li></ul>	
Vnútorne sklenené povrchy	<ul style="list-style-type: none"><li>Odstráňte všetky zvyšky jedla.</li></ul>	
Sklenené dvere	<ul style="list-style-type: none"><li>Utrite dočista mäkkou handričkou a trochu jemného čistiaceho prostriedku. Dbajte na to, aby sa do vnútra spotrebiča nedostala žiadna voda ani vlhkosť.</li></ul>	

## Údržba

- Pravidelne kontrolujte činnosť spotrebiča, aby ste predišli vážnym nehodám.
- Ak zistíte, že spotrebič nefunguje správne alebo že sa vyskytol problém, prestaňte ho používať, vypnite ho a kontaktujte dodávateľa.
- Všetku údržbu, inštaláciu a opravy musí vykonávať špecializovaný a autorizovaný technik alebo musí odporúčať výrobca.

## Preprava a skladovanie

- Pred uskladnením sa vždy presvedčte, že spotrebič je odpojený od napájania a úplne vychladnutý.
- Spotrebič skladujte na chladnom, čistom a suchom mieste.
- Nikdy nekladte na spotrebič ťažké predmety, pretože by sa mohli poškodiť.
- Spotrebič nepremiestňujte, keď je v prevádzke. Pri presúvaní odpojte spotrebič od napájania a podržte ho nasopodku.
- Zvláštnu pozornosť treba venovať premiestneniu alebo preprave stroja kvôli jeho ťažkej hmotnosti. S najmenej 2 osobami alebo použitím vozíka. Pomaly, opatrne pohybuje strojom a nikdy ho nenakláňajte o viac ako 45°.

## Riešenie problémov

Ak spotrebič nefunguje správne, skontrolujte nižšie uvedenú tabuľku pre roztok. Ak problém stále nedokázate vyriešiť, obráťte sa na dodávateľa/poskytovateľa služieb.

Problémy	Možná príčina	Možné riešenie
Po pripojení k elektrickému napájaniu sa rozsvieti ukazovateľ teploty a ukazovateľ ohrevu. Spotrebič sa však nezohrieva.	<ul style="list-style-type: none"><li>• Tepelná poisťka aktivovaná.</li><li>• Vypáli sa ohrevný prvok.</li></ul>	Obráťte sa na dodávateľa.
Po pripojení k elektrickému napájaniu zapnite a nastavte teplotu. Spotrebič sa zohreje, ale ukazovateľ osvetlenia sa nerozsvieti.	<ul style="list-style-type: none"><li>• Kontrolka je chybná.</li></ul>	Obráťte sa na dodávateľa.
Nezahreje sa ukazovateľ osvetlenia ani ohrevné články.	<ul style="list-style-type: none"><li>• Sieťová zástrčka nie je pevne a správne pripojená k elektrickej zásuvke.</li></ul>	Skontrolujte pripojenie a uistite sa, že sú všetky pripojenia správne pripojené.

## Záruka

Všetky chyby ovplyvňujúce funkčnosť spotrebiča, ktoré sa objavia do jedného roka po zakúpení, budú opravené bezplatnou opravou alebo výmenou za predpokladu, že spotrebič bol použitý a udržiavaný v súlade s pokynmi a že nebol nijakým spôsobom zneužitý ani nesprávne použitý. Vaše zákonné práva nie sú ovplyvnené. Ak sa na spotrebič vzťahuje záruka, uveďte, kde a kedy bol zakúpený a uveďte doklad o kúpe (napr. potvrdenie). V súlade s našimi zásadami neustáleho vývoja produktov si vyhradzujeme právo zmeniť špecifikácie produktu, balenia a dokumentácie bez predchádzajúceho upozornenia.

## Likvidácia a životné prostredie



Pri vyradení spotrebiča z prevádzky sa výrobok nesmie likvidovať s iným komunálnym odpadom. Namiesto toho je vaša zodpovednosťou zlikvidovať odpadové zariadenie jeho odovzdaním na určenom zbernom mieste. Nedodržanie tohto pravidla môže byť penalizované v súlade s platnými predpismi o likvidácii odpadu. Separovaný zber a recyklácia vášho odpadového zariadenia v čase jeho likvidácie pomôže chrániť prírodné zdroje a zabezpečiť, aby bolo recyklované spôsobom, ktorý chráni ľudské zdravie a životné prostredie.

Ďalšie informácie o tom, kde môžete odovzdať svoj odpad na recykláciu, získate od miestnej spoločnosti na zber odpadu. Výrobcovia a dovozcaí nenesú zodpovednosť za recykláciu, spracovanie a ekologickú likvidáciu, a to ani priamo, ani prostredníctvom verejného systému.

## DANSK

### Kære kunde

Tak, fordi du købte dette HENDI-apparat. Læs denne brugervejledning omhyggeligt, og vær især opmærksom på de sikkerhedsbestemmelser, der er beskrevet nedenfor, før du installerer og bruger dette apparat første gang.

### Sikkerhedsanvisninger

- Apparatet må kun bruges til det tilsigtede formål, som beskrevet i denne vejledning.
- Producenten er ikke ansvarlig for skader, der skyldes forkert betjening og forkert brug.
-  **FARE! RISIKO FOR ELEKTRISK STØD!** Forsøg ikke selv at reparere apparatet. Nedsænk ikke apparatets elektriske dele i vand eller andre væsker. Hold aldrig apparatet under rindende vand.
- **BRUG ALDRIG ET BESKADIGET APPARAT!** Kontrollér de elektriske forbindelser og ledningen regelmæssigt for skader. Hvis apparatet er beskadiget, skal du koble det fra strømforsyningen. Reparationer må kun udføres af en leverandør eller en kvalificeret person for at undgå fare eller personskade.
- **ADVARSEL!** Når apparatet placeres, skal strømkablet om nødvendigt føres sikkert for at undgå utilsigtet træk, beskadigelse, kontakt med varmeflader eller risiko for at snuble.
- **ADVARSEL!** Så længe stikket er i stikkontakten, er apparatet sluttet til strømforsyningen.
- **ADVARSEL!** Sluk ALTID for apparatet, før du kobler det fra strømforsyningen, rengør, vedligeholder eller opbevarer det.
- Tilslut kun apparatet til en stikkontakt med den spænding og frekvens, der er angivet på apparatets mærkat.
- Rør ikke ved stikket/de elektriske forbindelser med våde eller fugtige hænder.
- Hold apparatet og det elektriske stik væk fra vand og andre væsker. Hvis apparatet falder i vand, skal du straks fjerne strømforsyningstilslutningerne. Brug ikke apparatet, før det er blevet kontrolleret af en autoriseret tekniker. Manglende overholdelse af disse instruktioner vil medføre livstruende risici.
- Tilslut strømforsyningen til en lettilgængelig stikkontakt, så du straks kan tage stikket ud af kontakten i nødstilfælde.
- Sørg for, at ledningen ikke kommer i kontakt med skarpe eller varme genstande, og hold den væk fra åben ild. Træk aldrig

DK



i netledningen for at tage den ud af stikkontakten, men træk altid i stikket i stedet for.

- Bær aldrig apparatet i ledningen.
- Forsøg aldrig selv at åbne kabinettet.
- Indsæt ikke genstande i apparatets kabinet.
- Efterlad aldrig apparatet uden opsyn under brug.
- Dette apparat skal betjenes af uddannede personale i restauranterens køkken, kantiner eller barpersonale osv.
- Apparatet må ikke betjenes af personer med nedsatte fysiske, sansmæssige eller mentale evner, eller personer med manglende erfaring og viden.
- Apparatet må under ingen omstændigheder bruges af børn.
- Opbevar apparatet og dets elektriske tilslutninger utilgængeligt for børn.
- Brug aldrig andet tilbehør eller andet end det, der følger med apparatet, eller som producenten anbefaler. Hvis dette ikke gøres, kan det udgøre en sikkerhedsrisiko for brugeren og beskadige apparatet. Brug kun originale dele og tilbehør.
- Betjen ikke dette apparat ved hjælp af en ekstern timer eller et fjernbetjeningsystem.
- Stil ikke apparatet på en varmegenstand (benzin, el, komfur osv.).
- Tildæk ikke apparatet, mens det er i brug.
- Stil ikke genstande oven på apparatet.
- Brug ikke apparatet i nærheden af åben ild, eksplosive eller brandfarlige materialer. Brug altid apparatet på en vandret, stabil, ren, varmebestandig og tør overflade.
- Apparatet er ikke egnet til installation i et område, hvor der kan anvendes en vandstråle.
- Der skal være mindst 20 cm fri plads omkring apparatet til ventilation under brug.
- **ADVARSEL!** Hold alle ventilationsåbninger på apparatet fri for forhindringer.

### Særlige sikkerhedsanvisninger

- Dette apparat er beregnet til kommerciel brug.
-  **FORSIGTIG! RISIKO FOR FORBRÆNDINGER! VARME OVERFLADER!** Temperaturen på de tilgængelige overflader er meget høj under brug. Berør kun kontrolpanelet, håndtag, kontakter, timerkontrollknapper eller temperatorkontrollknapper.
- Hvis netledningen er beskadiget, skal den udskiftes af producenten, dennes servicerepræsentant eller tilsvarende kvalificerede personer for at undgå fare.
- Overbelast ikke de indvendige hylder. Den maksimale belastning henviser til "Tekniske specifikationer".

### Tilsigtet brug

- Dette apparat er beregnet til at blive brugt til kommercielle anvendelser, f.eks. i køkkener på restauranter, kantiner, hospitaler og i kommercielle virksomheder som bagerier, bagerier osv., men ikke til kontinuerlig masseproduktion af fødevarer.
- Apparatet er kun beregnet til at holde maden varm. Enhver anden brug kan føre til beskadigelse af apparatet eller personskade.
- Betjening af apparatet til ethvert andet formål skal betragtes som misbrug af apparatet. Brugeren er eneansvarlig for forkert brug af enheden.

### Installation af jordforbindelse

Dette apparat er klassificeret som **beskyttelsesklasse I** og skal tilsluttes en beskyttende jordforbindelse. Jordforbindelse reducerer risikoen for elektrisk stød ved at tilvejebringe en ledning til den elektriske strøm.

Dette apparat er udstyret med en netledning med jordstik eller elektriske forbindelser med jordledning. Tilslutningerne skal være korrekt installeret og jordforbundet.

### Produktets vigtigste dele

(Fig. 1 på side 3)

1. Glasdør
2. Hyldebeslag
3. Visning af temperatur
4. Ventilationshul
5. Lampedæksel
6. Hylde
7. Vandskål

**Bemærkning:** Indholdet af denne vejledning gælder for alle anførte elementer, medmindre andet er angivet. Udseendet kan variere fra de viste illustrationer.

### Kontrolpanel

(Fig. 2 på side 3)

8. Knap til temperaturindstilling
9. Indikator for opvarmning
10. Tænd/sluk-knap
11. Lyskontakt

### Klargøring før brug

- Fjern al beskyttende emballage og indpakning.
  - Kontrollér, at apparatet er i god stand og med alt tilbehør. I tilfælde af ufuldstændig eller beskadiget levering skal du straks kontakte leverandøren. I så fald må enheden ikke anvendes.
  - Rengør tilbehøret og apparatet før brug (se ==> Rengøring og vedligeholdelse).
  - Sørg for, at apparatet er helt tørt.
  - Anbring apparatet på en vandret, stabil og varmeresistent overflade, der er sikker mod vandsprøjt.
  - Behold emballagen, hvis du har planer om at opbevare apparatet i fremtiden.
  - Gem brugervejledningen til senere brug.
- BEMÆRK!** På grund af rester fra fremstillingen kan apparatet afgive en let lugt under de første par anvendelser. Dette er normalt og indikerer ikke nogen defekt eller fare. Sørg for, at apparatet er godt ventileret.

### Betjeningsvejledning

#### 1). Forberedelse

- Åbn glasskydedøren ved hjælp af dørhåndtaget.
- Læg maden i den passende beholder, før du placerer den i apparatet. Anbring den på hylderne, og luk glasskydedøren.
- Sørg for, at der er tilstrækkelig afstand mellem maden, så varmen fordeles jævnt.
- Hæld noget vand i vandskålen inde i skabet.
- Tilslut først apparatets indgang til det aftagelige strøm kabel, og tilslut derefter strømstikket til en egnet stikkontakt.

Bemærk:

- Overbelast ikke hylderne for at undgå skader. Maks. lastning er ca. 8 kg.
- Brug ikke hylderne til opbevaring og forarbejdning af syrehold-

dige, alkaliske eller salte fødevarer.

- Der er et låg til beskyttelse af netledningens indgang. Der medfølger 2 skruer til fastgørelse af dækslet.

## 2). Start opvarmning

- Tænd for apparatet ved at trykke på tænd/sluk-knappen og varmeindikatoren lyser.
- Juster temperaturindstillingsknappen (område 30°C til 90°C) til den ønskede temperatur.
- Når den ønskede temperatur er nået, slukkes kontrollampen for opvarmning.
- Indvendig kabinettemperatur kan kontrolleres med temperaturdisplayet nederst på forsiden.
- Maden holdes varm med den ønskede temperatur, der tidligere er indstillet.
- **FORSIGTIG! RISIKO FOR FORBRÆNDINGER!** Åbn altid døren ved hjælp af dørhåndtaget.
- Nogle af delene kan blive meget varme. Brug handsker (medfølger ikke) til at fjerne maden. Rør ikke ved metalhylderne.
- Når den ikke er i brug, skal temperaturindstillingsknappen indstilles til 0°C, og afbrøderen skal slukkes.
- Tag apparatets stik ud af stikkontakten.
- Lad apparatet køle helt af inden rengøring eller opbevaring.

## Rengøring og vedligeholdelse

- **OPMÆRKSOMHED!** Tag altid stikket ud af kontakten, og afkøl det inden opbevaring, rengøring og vedligeholdelse.
- Brug ikke vandstråle eller damprenser til rengøring, og skub ikke apparatet under vand, da delene kan blive våde og få elektrisk stød.
- Hvis apparatet ikke holdes rent, kan det påvirke apparatets levetid negativt og medføre en farlig situation.
- Rester af mad skal rengøres regelmæssigt og fjernes fra apparatet. Hvis apparatet ikke rengøres korrekt, vil det reducere dets levetid og kan resultere i en farlig tilstand under brug.

## Rengøring

- Rengør den afkølede yvendige overflade med en klud eller svamp, der er let fugtet med en mild sæbeopløsning.
- Af hygiejnehensyn skal apparatet rengøres før og efter brug.
- Undgå, at vand kommer i kontakt med de elektriske komponenter.
- Rengør indersiden af beholderen med et ikke-slibende rengøringsmiddel, og skyl med rent vand.
- Nedsænk aldrig apparatet i vand eller andre væsker.
- Brug aldrig skræppe rengøringsmidler, skuresvampe eller rengøringsmidler, der indeholder klor. Brug ikke ståluld, metalliske redskaber eller skarpe eller spidse genstande til rengøring. Brug ikke benzin eller opløsningsmidler!
- Ingen dele tåler opvaskemaskine.

Dele	Sådan rengøres	Bemærkning
Alt tilbehør som f.eks. vandskål, hylde, hyldeholdere osv.	<ul style="list-style-type: none"><li>• Læg i blød i varmt sæbevand i ca. 10 til 20 minutter.</li><li>• Skyl grundigt under rindende vand.</li></ul>	Tør endelig alle dele godt.
Udvendige glasoverflader	<ul style="list-style-type: none"><li>• Tør ren med en blød klud og et mildt rengøringsmiddel. Sørg for, at der ikke trænger vand eller fugt ind i apparatet.</li></ul>	
Indvendige glasoverflader Glasdør	<ul style="list-style-type: none"><li>• Fjern eventuelle madaflejringer.</li><li>• Tør ren med en blød klud og et mildt rengøringsmiddel. Sørg for, at der ikke trænger vand eller fugt ind i apparatet.</li></ul>	

## Vedligeholdelse

- Kontroller jævnligt apparatets funktion for at undgå alvorlige ulykker.
- Hvis du opdager, at apparatet ikke fungerer korrekt, eller at der er et problem, skal du stoppe med at bruge det, slukke det og kontakte leverandøren.
- Al vedligeholdelse, installation og reparationsarbejde skal udføres af specialiserede og autoriserede teknikere eller anbefales af producenten.

## Transport og opbevaring

- Inden opbevaring skal det altid sikres, at apparatet er koblet fra strømforsyningen og kølet helt af.
- Opbevar apparatet på et køligt, rent og tørt sted.
- Anbring aldrig tunge genstande på apparatet, da det kan beskadige det.
- Flyt ikke apparatet, mens det er i brug. Tag stikket ud af kontakten, når apparatet flyttes, og hold det nede.
- Der skal udvises særlig forsigtighed ved flytning eller transport af maskinen på grund af dens tunge vægt. Med mindst 2 personer eller ved brug af en vogn. Flyt maskinen langsomt, forsigtigt og hæld aldrig mere end 45°.

## Fejlfinding

Hvis apparatet ikke fungerer korrekt, bedes du se nedenstående tabel for løsningen. Hvis du stadig ikke kan løse problemet, skal du kontakte leverandøren/serviceudbyderen.

DK



Problemer	Mulig årsag	Mulig løsning
Når den er tilsluttet elforsyningen, lyser temperaturen, lyser temperaturen og varmeindikatoren. Men apparatet varmer ikke op.	<ul style="list-style-type: none"> <li>• Termisk udskeering aktiveret</li> <li>• Varmelegemet er brændt ud.</li> </ul>	Kontakt leverandøren.
Når den er tilsluttet elforsyningen, skal du tænde og indstille temperaturen. Apparateret opvarmes, men lampelampen lyser ikke.	<ul style="list-style-type: none"> <li>• Indikatorlampen er defekt.</li> </ul>	Kontakt leverandøren.
Hverken lampelampen eller varmelementerne opvarmes.	<ul style="list-style-type: none"> <li>• Strømtikket er ikke tilsluttet ordentligt og korrekt til stikkontakten.</li> </ul>	Kontrollér forbindelsen, og sørg for, at alle tilslutninger er korrekt tilsluttet.

## Garanti

Enhver defekt, der påvirker apparatets funktion, og som bliver synlig inden for et år efter købet, vil blive repareret gratis, forudsat at apparatet er blevet brugt og vedligeholdt i overensstemmelse med anvisningerne og ikke er blevet misbrugt eller misbrugt på nogen måde. Dine lovbestemte rettigheder påvirkes ikke. Hvis apparatet er dækket af garantien, skal du angive, hvor og hvornår det blev købt og inkludere købsbevis (f.eks. kvittering).

I overensstemmelse med vores politik om kontinuerlig produktudvikling forbeholder vi os ret til at ændre produkt-, emballage- og dokumentationsspecifikationer uden varsel.

## Kassering og miljø



Når apparatet tages ud af drift, må produktet ikke bortskaffes sammen med andet husholdningsaffald. Det er i stedet dit ansvar at bortskaffe dit affaldsudydstry ved at aflevere det til et udepeget indsamlingssted. Manglende overholdelse af denne regel kan straffes i overensstemmelse med gældende regler for bortskaffelse af affald. Den separate indsamling og genbrug af dit affaldsudydstry på bortskaffelsestidspunktet vil bidrage til at bevare naturressourcerne og sikre, at det genbruges på en måde, der beskytter menneskers sundhed og miljøet.

For yderligere oplysninger om, hvor du kan aflevere dit affald til genbrug, bedes du kontakte dit lokale affaldsselskab. Producenterne og importørerne tager ikke ansvar for genbrug, behandling og økologisk bortskaffelse, hverken direkte eller gennem et offentligt system.

## Hyvå asiakas,

**Kiitos, että ostit tämän HENDI-laitteen. Lue tämä käyttöopas huolellisesti ja kiinnitä erityistä huomiota alla oleviin turvallisuusmääräyksiin ennen laitteen ensimmäistä asennusta ja käyttöä.**

## Turvallisuusohjeet

- Käytä laitetta vain siihen tarkoitukseen, johon se on suunniteltu, tässä oppaassa kuvatulla tavalla.
- Valmistaja ei ole vastuussa mistään vahingoista, jotka johtuvat virheellisestä käytöstä tai virheellisestä käytöstä.
-  **VAARA! SÄHKÖISKUN VAARA!** Älä yritä korjata laitetta itse. Älä upota laitteen sähköosia veteen tai muihin nesteisiin. Älä koskaan pidä laitetta juoksevan veden alla.
- **ÄLÄ KOSKAAN KÄYTÄ VAURIOITUNUTTA LAITETTA!** Tarkista sähköliitännän ja johto säännöllisesti vaurioiden varalta. Jos laite on vaurioitunut, irrota se virtalähteestä. Vain toimittaja tai pätevä henkilö saa tehdä korjauksia vaaratilanteiden ja loukkaantumisten välttämiseksi.
- **VAROITUS!** Kun sijoitat laitteen paikalleen, reititä virtajohto tarvittaessa turvallisesti, jotta vältetään tahaton vetäminen, vaurioituminen, kosketus lämmityspintaan tai kompastumisvaara.
- **VAROITUS!** Kun pistoke on pistorasiassa, laite on kytketty virtalähteeseen.
- **VAROITUS!** Sammuta AINA laite ennen sen irrottamista virtalähteestä, puhdistuksesta, kunnossapidosta tai varastoinnista.
- Kytke laite pistorasiaan vain laitteen merkinnöissä mainitulla jännitteellä ja taajuudella.
- Älä koske pistokkeeseen/sähköliitäntöihin märillä tai kosteilla käsillä.
- Pidä laite ja sähköpistoke/-liitännät poissa vedestä ja muista nesteistä. Jos laite putoaa veteen, irrota virransyöttöliitännät välittömästi. Älä käytä laitetta, ennen kuin valtuutettu teknikko on tarkistanut sen. Näiden ohjeiden noudattamatta jättäminen aiheuttaa hengenvaarallisia riskejä.
- Kytke virtalähde helposti saavutettavaan pistorasiaan, jotta voit irrottaa laitteen välittömästi hätätilanteessa.
- Varmista, että johto ei joutu kosketuksiin terävien tai kuumien esineiden kanssa ja pidä johto poissa avotulen läheisyydestä. Älä koskaan irrota virtajohtoa pistorasiasta vetämällä, vaan vedä sen sijaan aina pistokkeesta.
- Älä koskaan kanna laitetta sen johdosta.
- Älä koskaan yritä avata laitteen kotelo itse.
- Älä työnnä esineitä laitteen koteloon.
- Älä koskaan jätä laitetta ilman valvontaa käytön aikana.
- Koulutetun henkilökunnan on käytettävä tätä laitetta ravintolan keittiössä, ruokaloissa tai baarissa jne.
- Tätä laitetta eivät saa käyttää henkilöt, joiden fyysiset, aistinvaraiset tai henkiset kyvyt ovat rajoittuneet, tai henkilöt, joilla ei ole tarvittavaa kokemusta tai tietoa.
- Lapset eivät saa missään tapauksessa käyttää tätä laitetta.
- Pidä laite ja sen sähköliitännät poissa lasten ulottuvilta.
- Älä koskaan käytä muita kuin laitteen mukana toimitettuja tai valmistajan suosittelemia lisävarusteita tai lisälaitteita. Muussa tapauksessa vaarana voi olla käyttäjän turvallisuus ja laitteen vaurioituminen. Käytä vain alkuperäisiä osia ja lisävarusteita.
- Älä käytä tätä laitetta ulkoisen ajastimen tai kauko-ohjauksen avulla.

järjestelmän avulla.

- Älä aseta laitetta lämmityskohteen päälle (bensiini, sähkö, hiitiliesi jne.).
- Älä peitä laitetta käytössä.
- Älä aseta mitään esineitä laitteen päälle.
- Älä käytä laitetta avotulen, räjähävien tai tulenarkojen materiaalien läheisyydessä. Käytä laitetta aina vaakasuoralla, vakaalla, puhtaalla, lämmönkestävällä ja kuivalla pinnalla.
- Laitte ei sovellu asennettavaksi paikkaan, jossa voidaan käyttää vesisuihkua.
- Jätä laitteen ympärille vähintään 20 cm tilaa ilmanvaihtoa varten käytön aikana.
- **VAROITUS!** Pidä laitteen kaikki tuuletusaukot esteettöminä.

## Erityiset turvallisuusohjeet

- Tämä laite on tarkoitettu kaupalliseen käyttöön.
-  **VAROVAISUUTTA! PALOVAMMOJEN VAARA! KUUMIA PINTOJA!** Saavutettavien pintojen lämpötila on käytön aikana erittäin korkea. Kosketa vain ohjauspaneelia, kahvoja, kytkimiä, ajastimen vääntimiä tai lämpötilan vääntimiä.
- Jos virtajohto vaurioituu, sen saa vaaratilanteiden välttämiseksi vaihtaa vain valmistaja, huoltoliike tai vastaava ammattitaitoinen henkilö.
- Älä ylikuormita sisähyllyjä. Maksimikuormitus viittaa ”tekniisiin tietoihin”.

## Käyttötarkoitus

- Tämä laite on tarkoitettu käytettäväksi kaupallisissa soveluksissa, esimerkiksi ravintoloiden, ruokaloiden, sairaaloiden ja liikeyritysten, kuten leipomoiden, butcheries-tuotteiden jne. keittiöissä, mutta ei jatkuvaan ruoan massatuotantoon.
- Laitte on tarkoitettu ainoastaan ruoan lämpimänä pitämiseen. Muu käyttö voi johtaa laitteen vaurioitumiseen tai henkilövahinkoihin.
- Laitteen käyttö muihin tarkoituksiin katsotaan laitteen väärinkäytöksi. Käyttäjää on yksin vastuussa laitteen virheellisestä käytöstä.

## Maadoituksen asennus

Tämä laite on luokiteltu **suojaluokan I** laitteeksi, ja se on kytkettävä suojamaadoitukseen. Maadoitus vähentää sähköiskun vaaraa antamalla sähkövirralle pakajohtimen.

Tässä laitteessa on virtajohto, jossa on maadoituspistoke, tai sähköliitännät, joissa on maadoitusjohto. Liitännät on asennettava ja maadoitettava asianmukaisesti.

## Tuotteen pääosat

(Kuva 1 sivulla 3)

1. Lasiovi
2. Hyllyn kannatin
3. Lämpötilan näyttö
4. Ilmanvaihtoaukko
5. Lampun suojus
6. Hyllly
7. Vesikulho

**Huomautus:** Tämän oppaan sisältö koskee kaikkia lueteltuja kohteita, ellei toisin mainita. Ulkonäkö voi poiketa esitetyistä kuvista.

## Ohjauspaneeli

(Kuva 2 sivulla 3)

8. Lämpötilan säätönappi
9. Lämmityksen merkkivalo
10. Virtakytkin
11. Valon kytkin

## Valmistelu ennen käyttöä

- Poista kaikki suojapakkaukset ja kääreet.
  - Tarkista, että laite on hyvässä kunnossa ja että se sisältää kaikki lisävarusteet. Jos toimitus on puutteellinen tai vahingoittunut, ota välittömästi yhteyttä toimittajaan. Tässä tapauksessa laitetta ei saa käyttää.
  - Puhdista lisävarusteet ja laite ennen käyttöä (katso ==> Puhdistus ja huolto).
  - Varmista, että laite on täysin kuiva.
  - Aseta laite vaakasuoralle, vakaalle ja lämmönkestävälle alustalle, joka on turvallinen vesiroiskeita vastaan.
  - Säilytä pakkaus, jos aiot säilyttää laitetta tulevaisuudessa.
  - Säilytä käyttöopas myöhempiä tarvetta varten.
- HUOMAUTUS!** Valmistusjäämien vuoksi laitteesta voi lähteä kevyt haju muutaman ensimmäisen käyttökerran aikana. Tämä on normaalia, eikä se merkitse mitään vikaa tai vaaraa. Varmista, että laite on hyvin tuuletettu.

## Käyttöohjeet

### 1). Valmistelu

- Avaa lasinen liukuovi ovenkahvan avulla.
- Aseta elintarvikkeet sopivaan astiaan ennen niiden asettamista laitteeseen. Aseta se hyllyille ja sulje lasinen liukuovi.
- Varmista, että ruoan välissä on riittävästi tilaa, jotta lämpö jakautuu tasaisesti.
- Lisää hiukan vettä kaapin sisällä olevaan vesiastiaan.
- Liitä irrotettava virtajohdon laitteen tuloliitäntä ensin laitteeseen ja kytkie sitten pistoke sopivaan pistorasiaan.

Huomautus:

- Älä ylikuormita hyllyjä vaurioiden välttämiseksi. Maksimitäyttö määrä on noin 8 kg.
- Älä käytä hyllyjä happamien, emäksisten tai suoloisten elintarvikkeiden säilytykseen ja käsittelyyn.
- Kansi suojaa virtajohdon sisääntuloaukkoa. Kannen kannen kiinnittämiseen on kaksi ruuvia.

### 2). Käynnistä lämmitys

- Kytkie laite **PÄÄLLE** painamalla virtakytkintä ja lämmityksen merkkivaloja.
- Säädä lämpötilan säätönappi (30–90 °C) haluttuun lämpötilaan.
- Kun haluttu lämpötila on saavutettu, lämmityksen merkkivalo sammuu.
- Kaapin sisälämpötila voidaan tarkistaa laitteen etuosan alaosassa olevasta lämpötilanäytöstä.
- Ruoka pidetään lämpimänä aikaisemmin asetetussa lämpötilassa.
- **VAROVAISUUTTA! PALOVAMMOJEN VAARA!** Avaa luukku aina ovenkahvan avulla.
- Jotkin osat voivat kumentua erittäin kuumiksi. Käytä käsi-neitä (ei toimiteta mukana) ruoan poistamiseen. Älä koske metallihyllyihin.
- Kun laite ei ole käytössä, aseta lämpötilan säätönappi asentoon 0 °C ja kytkie virtakytkin **POIS PÄÄLTÄ**.



- Irrota laite pistorasiasta.
- Anna laitteen jäähtyä kokonaan ennen puhdistusta tai säilytystä.

## Puhdistus ja huolto

- **HUOMIO!** Irrota laite aina virtalähteestä ja jäähdytä ennen varastointia, puhdistusta ja huoltoa.
- Älä käytä puhdistukseen vesi- tai höyrupesuria äläkä työssä laitetta veden alle, sillä osat kastuvat ja seurauksena voi olla sähköisku.
- Jos laitetta ei pidetä hyvässä kunnossa, se voi vaikuttaa haitallisesti laitteen käyttöikään 0 ja aiheuttaa vaaratilanteen.
- Elintarvikkeet on puhdistettava säännöllisesti ja poistettava laitteesta. Jos laitetta ei puhdisteta kunnolla, sen käyttöikä lyhenee ja se voi aiheuttaa vaaratilanteen käytön aikana.

### Puhdistus

- Puhdista jäähdytetty ulkopinta mietoon saippuuiuokseen kostutetulla liinalla tai sienellä.
- Hygienesyistä laite on puhdistettava ennen käyttöä ja käytön jälkeen.
- Vältä veden joutumista kosketuksiin sähkökomponenttien kanssa.
- Puhdista säiliön sisäpuoli hankaamattomalla pesuaineella ja huuhtelee puhtaalla vedellä.
- Älä koskaan upota laitetta veteen tai muihin nesteisiin.
- Älä koskaan käytä voimakkaita puhdistusaineita, hankaavia sieniä tai klooria sisältäviä puhdistusaineita. Älä käytä puhdistukseen teräsvillaa, metallisia välineitä tai teräviä tai teräväkärkisiä esineitä. Älä käytä bensiiniä tai liuottimia!
- Mitään osia ei voi pestä astianpesukoneessa.

Osat	Puhdistaminen	Huomautus
Kaikki lisävarusteet, kuten vesikulho, hyllyt, hyllytelineet jne.	<ul style="list-style-type: none"> <li>• Liota lämpimässä saippuavedessä noin 10–20 minuuttia.</li> <li>• Huuhtelee huolellisesti juoksevan veden alla.</li> </ul>	Kuivaa kaikki osat viimein hyvin.
Ulkoiset lasipinnat	<ul style="list-style-type: none"> <li>• Pyyhi puhtaaksi pehmeällä liinalla ja miedolla pesuaineella. Varmista, ettei laitteen sisälle pääse vettä tai kosteutta.</li> </ul>	
Lasin sisäpinnat	<ul style="list-style-type: none"> <li>• Poista mahdolliset ruokajäämät.</li> <li>• Pyyhi puhtaaksi pehmeällä liinalla ja miedolla pesuaineella. Varmista, ettei laitteen sisälle pääse vettä tai kosteutta.</li> </ul>	
Lasiovi		

### Kunnossapito

- Tarkista laitteen toiminta säännöllisesti vakavien onnettomuuksien välttämiseksi.
- Jos huomaat, että laite ei toimi kunnolla tai että siinä on ongelma, lopeta sen käyttö, sammuta se ja ota yhteyttä toimittajaan.
- Kaikki huolto-, asennus- ja korjaustyöt on annettava erikoistuneiden ja valtuutettujen teknikoiden tehtäväksi tai valmistajan suosittelemaksi.

### Kuljetus ja varastointi

- Varmista aina ennen säilytystä, että laite on irrotettu virtalähteestä ja että se on täysin jäähtynyt.
- Säilytä laitetta viileässä, puhtaassa ja kuivassa paikassa.
- Älä koskaan aseta raskaita esineitä laitteen päälle, sillä ne voivat vahingoittaa laitetta.
- Älä siirrä laitetta sen ollessa käynnissä. Irrota laite virtalähteestä, kun siirrä sitä, ja pidä sitä alhaalla.
- Ole erityisen varovainen siirtäessäsi tai kuljettaessasi konetta sen raskaan painon vuoksi. Vähintään 2 henkilöä tai käyttäjä kärry. Liikuta konetta hitaasti ja varovasti, äläkä koskaan kalte enempiä kuin 45°.

### Vianetsintä

Jos laite ei toimi kunnolla, tarkista ratkaisu alla olevasta taulukosta. Jos ongelma ei ratkea, ota yhteyttä toimittajaan/palveluntarjoajaan.

Ongelmat	Mahdollinen syy	Mahdollinen ratkaisu
Kun laite on kytketty sähköverkkoon, lämpötila-asetus ja lämmityksen merkkivalo syttyvät. Laite ei kuitenkaan kuumene.	<ul style="list-style-type: none"> <li>• Lämpökatkaisin aktivoitu.</li> <li>• Lämmityselementti on palanut.</li> </ul>	Ota yhteyttä toimittajaan.
Kun laite on kytketty sähköverkkoon, kytke virta päälle ja aseta lämpötila. Laite kuumenee, mutta merkkivalo ei syty.	<ul style="list-style-type: none"> <li>• Merkkivalo on viallinen.</li> </ul>	Ota yhteyttä toimittajaan.
Lampun merkkivalo ja lämpöavastukset eivät kuumene.	<ul style="list-style-type: none"> <li>• Virtapistoketta ei ole kytketty kunnolla ja oikein pistorasiaan.</li> </ul>	Tarkista liitäntä ja varmista, että kaikki liitännät on liitetty oikein.

### Takuu

Kaikki laitteen toimintaan vaikuttavat viat, jotka ilmenevät vuoden kuluessa ostosta, korjataan tai vaihdetaan maksutta edellyttäen, että laitetta on käytetty ja huollettu ohjeiden mukaisesti eikä sitä ole käytetty väärin tai väärin. Tämä ei vaikuta lakisääteisiin oikeuksiisi. Jos laite on takuun alainen, ilmoita mistä ja milloin se on ostettu ja liitä mukaan ostotosite (esim. kuitti). Pidätämme oikeuden muuttaa tuote-, pakkaus- ja dokumentointitietoja ilman erillistä ilmoitusta tuotekehityksen jatkuvan menettelytavan mukaisesti.

### Hävittäminen ja ympäristö



Kun poistat laitteen käytöstä, tuotetta ei saa hävittää muun kotitalousjätteen mukana. Sen sijaan on sinun vastuullasi hävittää jätelaitteistosi luovuttamalla se määrätylle keräyspisteelle. Tämän säännön noudattamatta jättämisestä voidaan rangaista soveltuvien jätteiden hävittämistä koskevien määräysten mukaisesti. Jätelaitteiston erillinen keräys ja kierrätys hävittämisen yhteydessä auttaa säästämään luonnonvaroja ja varmistamaan, että se kierrätetään tavalla, joka suojaa ihmisten terveyttä ja ympäristöä.

Lisätietoja siitä, mihin jäte voidaan viedä kierrätettäväksi, saat ottamalla yhteyttä paikalliseen jätteenkeräysyhtiöön. Valmista-



ja ja maahantuojat eivät ota vastuuta kierrätyksestä, käsitte-lystä ja ekologisesta hävittämisestä joko suoraan tai julkisen järjestelmän kautta.

## NORSK

Kjære kunde,

Takk for at du kjøpte dette HENDI-produktet. Les denne bruksanvisningen nøye, og vær spesielt oppmerksom på sikkerhetsforskriftene som er beskrevet nedenfor, før du installerer og bruker dette apparatet for første gang.

### Sikkerhetsinstruksjoner

- Bruk apparatet kun til det formålet det er beregnet for, som beskrevet i denne håndboken.
- Produsenten er ikke ansvarlig for skader forårsaket av feil bruk og feil bruk.
-  **FARE! RISIKO FOR ELEKTRISK STØT!** Ikke forsøk å reparere apparatet selv. Ikke senk de elektriske delene av apparatet ned i vann eller andre væsker. Hold aldri apparatet under rennende vann.
- **BRUK ALDRI ET SKADET APPARAT!** Kontroller de elektriske tilkoblingene og ledningen regelmessig for eventuelle skader. Hvis den er skadet, må du koble produktet fra strømforsyningen. Alle reparasjoner skal kun utføres av en leverandør eller kvalifisert person for å unngå fare eller skade.
- **ADVARSEL!** Når du plasserer produktet, må du om nødvendig føre strømkabelen for å unngå utilsiktet trekking, at den kommer i kontakt med varmekvellen eller forårsaker snublefare.
- **ADVARSEL!** Så lenge støpset er i kontakten, er apparatet koblet til strømforsyningen.
- **ADVARSEL!** Slå ALLTID av apparatet før du kobler fra strømforsyningen, rengjør, vedlikehold eller lagrer det.
- Koble apparatet kun til en stikkontakt med spenningen og frekvensen som er angitt på apparatets etikett.
- Ikke berør støpset/elektriske koblinger med våte eller fuktige hender.
- Hold apparatet og elektriske plugg/koblinger unna vann og andre væsker. Hvis produktet faller i vann, må du fjerne strømforsyningskontaktene umiddelbart. Ikke bruk apparatet før det har blitt kontrollert av en sertifisert tekniker. Hvis disse instruksjonene ikke følges, vil det føre til livstruende risikoer.
- Koble strømforsyningen til et lett tilgjengelig strømuttak slik at du umiddelbart kan koble fra apparatet i nødstilfeller.
- Sørg for at ledningen ikke kommer i kontakt med skarpe eller varme gjenstander, og hold den unna åpen ild. Trekk aldri i selve strømledningen for å trekke den ut av stikkkontakten. Trekk alltid i stedet.
- Bær aldri apparatet etter ledningen.
- Prøv aldri å åpne kabinettet til produktet selv.
- Ikke stikk gjenstander inn i apparatets hus.
- La aldri apparatet stå uten tilsyn under bruk.
- Dette apparatet skal betjenes av opplært personell på kjøkkenet til restauranten, kantine- eller barpersonell, osv.
- Dette apparatet skal ikke brukes av personer med reduserte fysiske, sensoriske eller mentale evner, eller personer med manglende erfaring og kunnskap.
- Dette apparatet skal under ingen omstendigheter brukes av barn.

- Hold apparatet og elektriske tilkoblinger utilgjengelige for barn.
- Bruk aldri tilbehør eller andre ekstra enheter enn de som følger med apparatet eller anbefales av produsenten. Hvis dette ikke gjøres, kan det utgjøre en sikkerhetsrisiko for brukeren og skade apparatet. Bruk kun originale deler og tilbehør.
- Ikke bruk dette apparatet med en ekstern timer eller fjernkontrollsystem.
- Ikke plasser produktet på en varmegjenstand (bensin, elektrisk, kullkoker osv.).
- Ikke dekk til apparatet mens det er i bruk.
- Ikke plasser gjenstander oppå produktet.
- Ikke bruk apparatet i nærheten av åpne flammer, eksplosive eller brennbare materialer. Bruk alltid apparatet på en horisontal, stabil, ren, varmebestandig og tørr overflate.
- Apparatet er ikke egnet for montering i et område der det kan brukes en vannstråle.
- La det være en avstand på minst 20 cm rundt apparatet for ventilasjon under bruk.
- **ADVARSEL!** Hold alle ventilasjonsåpninger på produktet fri for hindringer.

### Spesielle sikkerhetsinstruksjoner

- Dette apparatet er beregnet for kommersiell bruk.
-  **FORSIKTIGHET! RISIKO FOR BRANNSKADER! VARME OVERFLATER!** Temperaturen på de tilgjengelige overflatene er svært høy under bruk. Berør kun kontrollpanelet, håndtakene, bryterne, tidsurets kontrollbrytere eller temperaturkontrollbryterne.
- Hvis strømledningen er skadet, må den skiftes ut av produsenten, dennes serviceagent eller tilsvarende kvalifiserte personer for å unngå fare.
- Ikke overbelast de innvendige hyllene. Maksimal belastning refererer til «Tekniske spesifikasjoner».

### Tiltent bruk

- Dette apparatet er ment for kommersiell bruk, for eksempel på kjøkken i restauranter, kantiner, sykehus og i kommersielle virksomheter som bakerier, slakter osv., men ikke for kontinuerlig masseproduksjon av mat.
- Apparatet er kun laget for å holde maten varm. All annen bruk kan føre til skade på apparatet eller personskade.
- Bruk av apparatet til andre formål anses som misbruk av apparatet. Brukeren skal være ansvarlig for uriktig bruk av enheten.

### Jordingsinstallasjon

Dette apparatet er klassifisert som **beskyttelsesklasse I** og må kobles til en beskyttende jording. Jording reduserer risikoen for elektrisk støt ved å gi en avledning for den elektriske strømmen.

Dette apparatet er utstyrt med en strømledning med jordingsplugg eller elektriske koblinger med jordledning. Tilkoblingene må være riktig installert og jordet.



## Produktets hoveddeler

(Fig. 1 på side 3)

1. Glassdør
2. Hyllebrakett
3. Temperaturvisning
4. Ventilasjonshull
5. Lampedeksel
6. Hylle
7. Vannskål

**Merknad:** Innholdet i denne håndboken gjelder for alle oppførte elementer, med mindre noe annet er spesifisert. Utseendet kan variere fra illustrasjonene som vises.

## Kontrollpanel

(Fig. 2 på side 3)

8. Bryter for temperaturinnstilling
9. Indikator for oppvarming
10. Strømbryter
11. Lysbryter

## Klargjøring før bruk

- Fjern all beskyttende emballasje og innpakning.
- Kontroller at enheten er i god stand og har alt tilbehør. Ved ufullstendig eller skadet levering, ta kontakt med leverandøren umiddelbart. I så fall må du ikke bruke apparatet.
- Rengjør tilbehøret og apparatet før bruk (Se ==> Rengjøring og vedlikehold).
- Sørg for at produktet er helt tørt.
- Plasser produktet på en horisontal, stabil og varmebestandig overflate som er trygg mot vannsprut.
- Ta vare på emballasjen hvis du ønsker å oppbevare produktet i fremtiden.
- Ta vare på brukerhåndboken for fremtidig referanse.

**MERK!** På grunn av produksjonsrester kan apparatet avgi en lett lukt ved de første gangene det brukes. Dette er normalt og indikerer ingen defekt eller fare. Sørg for at produktet er godt ventilt.

## Bruksanvisning

### 1). Klargjøring

- Åpne skyvedøren av glass ved hjelp av dørhåndtaket.
- Legg maten i egnet beholder før du legger den i produktet. Plasser den på hyllene og lukk skyvedøren av glass.
- Sørg for at det er nok avstand mellom maten til at varmen kan fordeles jevnt.
- Tilsett litt vann i vannskålen inne i kabinettet.
- Koble apparatets inntak til den avtakbare strømledningen til apparatet først, og koble deretter støpselet til et egnet strømuttak.

Merk:

- Ikke overbelast hyllene for å unngå skade. Maks. belastning er ca. 8 kg.
- Ikke bruk hyllene til oppbevaring og bearbeiding av syreholdig, alkalisk eller salt mat.
- Det er et deksellokk for beskyttelse av strømledningsinntaket. Det er 2 skruer inkludert for å feste lokket.

### 2). Start oppvarming

- Slå PÅ produktet ved å trykke på strømbryteren og varmeindikatorlampene PÅ.
- Juster temperaturinnstillingsknappen (område 30 °C til 90

°C) til ønsket temperatur.

- Når ønsket temperatur er nådd, slukker varmeindikatorlampen.
- Temperaturen inne i skapet kan kontrolleres med temperaturspeilet nederst foran.
- Maten holdes varm med ønsket temperatur som tidligere er innstilt.
- **FORSIKTIGHET! RISIKO FOR BRANNSKADER!** Åpne alltid døren med dørhåndtaket.
- Noen av delene kan bli svært varme. Bruk hansker (følger ikke med) for å fjerne maten. Ikke berør metallhyllene.
- Når den ikke er i bruk, sett temperaturinnstillingsknappen til 0 °C, slå AV strømbryteren.
- Koble apparatet fra stikkkontakten.
- La apparatet kjøle seg helt ned før rengjøring eller oppbevaring.

## Rengjøring og vedlikehold

- **OPPMERKSOMHET!** Koble alltid apparatet fra strømforsyningen og avkjøl før oppbevaring, rengjøring og vedlikehold.
- Ikke bruk vannstråle eller damprensere til rengjøring, og ikke skyv apparatet under vannet, da delene kan bli våte og det kan oppstå elektrisk støt.
- Hvis apparatet ikke holdes rent, kan dette ha en negativ innvirkning på produktets levetid og føre til en farlig situasjon.
- Matrester bør rengjøres og fjernes regelmessig fra produktet. Hvis produktet ikke rengjøres skikkelig, vil det redusere levetiden og kan føre til en farlig tilstand under bruk.

### Rengjøring

- Rengjør den avkjølte utvendige overflaten med en klut eller svamp som er lett fuktet med en mild såpøpløsning.
- Av hygieniske årsaker bør apparatet rengjøres før og etter bruk.
- Unngå at vann kommer i kontakt med de elektriske komponentene.
- Rengjør innsiden av beholderen med et ikke-slipende rengjøringsmiddel og skyll med rent vann.
- Legg aldri apparatet i vann eller andre væsker.
- Bruk aldri aggressive rengjøringsmidler, skuresvamp eller rengjøringsmidler som inneholder klor. Ikke bruk stållull, metallredskaper eller skarpe eller spisse gjenstander til rengjøring. Ikke bruk bensin eller løsemidler!
- Ingen deler kan vaskes i oppvaskmaskin.

Deler	Hvordan rengjøre	Merknad
Alt tilbehør som vannskål, hyller, hylleholdere osv.	<ul style="list-style-type: none"><li>• Bløtlegg i varmt såpevann i ca. 10 til 20 minutter.</li><li>• Skyll grundig under rennende vann.</li></ul>	Tørk alle delene godt til slutt.
Utvendige glassoverflater	<ul style="list-style-type: none"><li>• Tørk rent med en myk klut og litt mildt vaske-middel. Sørg for at det ikke kommer vann eller fuktighet inn i produktet.</li></ul>	
Innvendige glassoverflater	<ul style="list-style-type: none"><li>• Fjern eventuelle matrester.</li></ul>	
Glassdør	<ul style="list-style-type: none"><li>• Tørk rent med en myk klut og litt mildt vaske-middel. Sørg for at det ikke kommer vann eller fuktighet inn i produktet.</li></ul>	



## Vedlikehold

- Kontroller maskinen regelmessig for å unngå alvorlige ulykker.
- Hvis du ser at apparatet ikke fungerer som det skal eller at det er et problem, må du slutte å bruke det, slå det av og kontakte leverandøren.
- Alt vedlikeholds-, installasjons- og reparasjonsarbeid må utføres av spesialiserte og autoriserte teknikere, eller anbefales av produsenten.

## Transport og oppbevaring

- Før lagring må du alltid sørge for at apparatet er koblet fra strømforsyningen og helt avkjølt.
- Oppbevar produktet på et kjølig, rent og tørt sted.
- Plasser aldri tunge gjenstander på apparatet, da dette kan skade det.
- Ikke flytt produktet mens det er i drift. Koble produktet fra strømforsyningen når du beveger det og hold det i bunnen.
- Det må utvises spesiell forsiktighet ved flytting eller transport av maskinen på grunn av den tunge vekten. Med minst 2 personer eller ved bruk av en handlevogn. Flytt maskinen sakte, forsiktig og vipp aldri mer enn 45°.

## Feilsøking

Hvis produktet ikke fungerer som det skal, må du kontrollere tabellen nedenfor for å se om det er opplysning. Hvis du fortsatt ikke kan løse problemet, kontakt leverandøren/tjenesteleverandøren.

Problemer	Mulig årsak	Mulig løsning
Når den er koblet til strømforsyningen, tennes temperaturinndelingen og varmeindikatoren. Men produktet varmes ikke opp.	<ul style="list-style-type: none"><li>• Termisk utkobling aktivert.</li><li>• Varmeelementet er utbrent.</li></ul>	Kontakt leverandøren.
Når den er koblet til strømforsyningen, slår du på og stiller inn temperatur. Produktet varmes opp, men lampeindikatoren lyser ikke.	<ul style="list-style-type: none"><li>• Indikatorlampen er defekt.</li></ul>	Kontakt leverandøren.
Verken lampeindikatoren eller varmeelementene varmes opp.	<ul style="list-style-type: none"><li>• Strømpluggen er ikke riktig koblet til stikkontakten.</li></ul>	Kontroller tilkoblingen og sørg for at alle tilkoblingene er riktig tilkoblet.

## Garanti

Enhver feil som påvirker funksjonaliteten til produktet som blir synlig innen ett år etter kjøp, vil bli reparert ved gratis reparasjon eller erstatning, forutsatt at apparatet har blitt brukt og vedlikeholdt i henhold til instruksjonene og ikke har blitt misbrukt eller misbrukt på noen måte. Dine lovbestemte rettigheter påvirkes ikke. Hvis apparatet kreves under garanti, oppgi hvor og når det ble kjøpt og inkluder kjøpsbevis (f.eks. kvittering).

I tråd med våre retningslinjer for kontinuerlig produktutvikling forbeholder vi oss retten til å endre produkt-, emballasje- og dokumentasjonsspesifikasjoner uten varsel.

## Kassering og miljø



Når produktet tas ut av drift, må det ikke kastes sammen med annet husholdningsavfall. I stedet er det ditt ansvar å kaste avfallet ved å levere det til et angitt innsamlingssted. Manglende overholdelse av denne regelen kan straffes i henhold til gjeldende forskrifter for avfallshåndtering. Den separate innsamlingen og resirkuleringen av avfallsutstyret på kasserings-tidspunktet vil bidra til å bevare naturressurser og sikre at det resirkuleres på en måte som beskytter menneskers helse og miljøet.

For mer informasjon om hvor du kan levere avfall for resirkulering, ta kontakt med ditt lokale avfallsinnsamlings-selskap. Produsentene og importørene tar ikke ansvar for resirkulering, behandling og miljøvennlig avhending, verken direkte eller gjennom et offentlig system.

## SLOVENŠČINA

### Spoštovana stranka,

Zahvaljujemo se vam za nakup naprave HENDI. Pred prvo namestitvijo in uporabo naprave natančno preberite ta navodila za uporabo, pri tem pa bodite še posebej pozorni na spodaj opisane varnostne predpise.

### Varnostna navodila

- Napravo uporabljajte samo za predvideni namen, za katerega je bila zasnovana, kot je opisano v tem priročniku.
- Proizvajalec ni odgovoren za škodo, ki je nastala zaradi nepravilnega delovanja in nepravilne uporabe.
-  **NEVARNOST! NEVARNOST ELEKTRIČNEGA ŠOKA!** Naprave ne poskušajte popraviti sami. Električnih delov naprave ne potaplajte v vodo ali druge tekočine. Naprave nikoli ne držite pod tekočo vodo.
- **NIKOLI NE UPORABLJAJTE POŠKODOVANE NAPRAVE!** Redno preverjajte električne priključke in kabel glede morebitnih poškodb. Ko je naprava poškodovana, jo odklopite iz napajanja. Vsa popravila lahko izvede samo dobitelji ali usposobljena oseba, da se izogne nevarnosti ali poškodbam.
- **OPOZORILO!** Ko nameščate napravo, napajalni kabel po potrebi varno napeljite, da se izognete nenamernemu vlečenju, poškodbam, stiku z grelno površino ali nevarnosti spotikanja.
- **OPOZORILO!** Dokler je vtič v vtičnici, je naprava priključena na napajanje.
- **OPOZORILO!** Pred odklopom iz električnega omrežja, čiščenjem, vzdrževanjem ali shranjevanjem napravo VEDNO izklopite.
- Napravo priključite samo na električno vtičnico z napetostjo in frekvenco, navedeno na nalepki naprave.
- Vtiča/električnih priključkov se ne dotikajte z mokrimi ali vlažnimi rokami.
- Napravo in električni vtič/priključke hranite stran od vode in drugih tekočin. Če naprava pade v vodo, takoj odstranite napajalne priključke. Naprave ne uporabljajte, dokler je ne preveri pooblaščen tehnik. Neupoštevanje teh navodil bo povzročilo življenjsko nevarna tveganja.
- Napajalnik priključite in lahko dostopno električno vtičnico, tako da lahko napravo takoj izključite v nujnih primerih.
- Prepričajte se, da kabel ne pride v stik z ostrimi ali vročimi predmeti in ga hranite stran od odprtega ognja. Nikoli ne



vlecite napajalnega kabla, da ga odklopite iz vtičnice, vedno povlecite vtič.

- Naprave nikoli ne nosite s kablom.
- Nikoli ne poskušajte sami odpreti ohišja naprave.
- Ne vstavljajte predmetov v ohišje naprave.
- Med uporabo naprave nikoli ne puščajte brez nadzora.
- Naprava mora upravljati usposobljeno osebo v kuhinji restavracije, menzah ali baru itd.
- Naprave ne smejo uporabljati osebe z zmanjšanimi telesnimi, čutnimi ali duševnimi sposobnostmi ali osebe s pomanjkanjem izkušenj in znanja.
- Tega aparata v nobenem primeru ne smejo uporabljati otroci.
- Napravo in njene električne priključke hranite zunaj dosega otrok.
- Nikoli ne uporabljajte dodatne opreme ali drugih naprav, razen tistih, ki so priložene napravi ali jih priporoča proizvajalec. V nasprotnem primeru lahko predstavlja varnostno tveganje za uporabnika in lahko poškoduje napravo. Uporabljajte samo originalne dele in dodatke.
- Naprave ne uporabljajte prek zunanega časovnika ali sistema za daljinsko upravljanje.
- Naprave ne postavljajte na grelni predmet (bencin, električni, štedilnik z ogljem itd.).
- Naprave ne pokrivajte med delovanjem.
- Ne postavljajte predmetov na vrh naprave.
- Naprave ne uporabljajte v bližini odprtega ognja, eksplozivnih ali vnetljivih materialov. Napravo vedno uporabljajte na vodoravni, stabilni, čisti, toplotno odporni in suhi površini.
- Naprava ni primerna za namestitvev na območju, kjer je mogoče uporabiti vodni curek.
- Med uporabo pustite okoli naprave vsaj 20 cm prostora za prezračevanje.
- **OPOZORILO!** Vse prezračevalne odprtine na napravi naj ne ovirajo.

### Posebna varnostna navodila

- Ta naprava je namenjena za komercialno uporabo.
-  **PREVIDNOST! NEVARNOST OPEKLIN! VROČE PОВRŠINE!** Temperatura dostopnih površin je med uporabo zelo visoka. Dotaknite se samo upravljalne plošče, ročajev, stikal, gumbov programske ure ali gumbov za nadzor temperature.
- Če je napajalni kabel poškodovan, ga mora zamenjati proizvajalec, njegov serviser ali podobno usposobljena oseba, da se izogne nevarnosti.
- Ne preobremenjujte notranjih polic. Največja obremenitev se nanaša na »Tehnične specifikacije«.

### Predvidena uporaba

- Ta naprava je namenjena za komercialno uporabo, na primer v kuhinjah restavracij, menz, bolnišnic in komercialnih podjetij, kot so pekarnice, mesnice itd., vendar ne za stalno množično proizvodnjo hrane.
- Naprava je zasnovana samo za ohranjanje toplote hrane. Kakršna koli druga uporaba lahko povzroči poškodbe naprave ali telesne poškodbe.
- Delovanje naprave za kateri koli drug namen se šteje za zlorabo naprave. Uporabnik je izključno odgovoren za nepravilno uporabo naprave.

### Namestitev ozemljitve

Ta naprava je razvrščena v **razred I zaščite** in mora biti priključena na zaščitno podlago. Ozemljitev zmanjšuje tveganje električnega udara za zagotavljanjem ubežne žice za električni tok. Ta naprava je opremljena z napajalnim kablom z ozemljenim vtičem ali električnimi priključki z ozemljitveno žico. Priključki morajo biti pravilno nameščeni in ozemljeni.

### Glavni deli izdelka

(Slika 1 na strani 3)

1. Steklena vrata
2. Nosilec police
3. Prikazovalnik temperature
4. Prezračevalna odprtina
5. Pokrov žarnice
6. Polica
7. Posoda za vodo

**Opombe:** Vsebina tega priložnika velja za vse navedene elemente, razen če ni drugače določeno. Videz se lahko razlikuje od prikazanih ilustracij.

### Nadzorna plošča

(Slika 2 na strani 3)

8. Gumb za nastavitve temperature
9. Indikator segrevanja
10. Stikalo za vklop/izklop
11. Stikalo luči

### Priprava pred uporabo

- Odstranite vso zaščitno embalažo in ovojo.
  - Preverite, ali je pripomoček v dobrem stanju in z vsemi dodatki. V primeru nepopolne ali poškodovane dostave se nemudoma obrnite na dobavitelja. V tem primeru naprave ne uporabljajte.
  - Pred uporabo očistite dodatno opremo in napravo (glejte ==> Čiščenje in vzdrževanje).
  - Pripravite se, da je naprava popolnoma suha.
  - Napravo postavite na vodoravno, stabilno in toplotno odporno površino, ki je varna pred brizganjem vode.
  - Če nameravate napravo shraniti v prihodnosti, jo shranite.
  - Navodila za uporabo shranite za prihodnjo uporabo.
- OPOMBA!** Zaradi ostankov v proizvodnji lahko naprava v prvih nekaj uporabah oddaja lahek vonj. To je normalno in ne kaže na kakršno koli napako ali nevarnost. Pripravite se, da je naprava dobro prezračevana.

### Navodila za uporabo

#### 1). Priprava

- S pomočjo ročaja vrat odprite steklena drsna vrata.
- Živila položite v ustrezno posodo, preden jih položite v napravo. Postavite ga na police in zaprite steklena drsna vrata.
- Zagotovite, da je med živili dovolj razmika, da bo toplota enakomerno porazdeljena.
- V posodo za vodo v omari dodajte nekaj vode.
- Najprej priključite dovodni kabel snemljivega napajalnega kabla na napravo, nato pa napajalni vtič priključite na ustrezno električno vtičnico.

Opomba:

- Police ne preobremenjujte, da preprečite poškodbe. Največja obremenitev je približno 8 kg.
- Police ne uporabljajte za shranjevanje in predelavo kisle, alkalne ali slane hrane.

- Za zaščito dovoda napajalnega kabla je pokrov. Za pritrnitev pokrova sta priložena dva vijaka.

## 2). Zagon ogrevanja

- Vključite napravo s pritiskom stikala za vklop/izklop in vklopljene lučke za segrevanje.
- Gumb za nastavitve temperature (razpon od 30 °C do 90 °C) nastavite na zeleno temperaturo.
- Ko je dosežena zelena temperatura, kontrolna lučka za segrevanje ugasne.
- Temperaturo notranjosti omare lahko preverite s prikazovalnikom temperature na spodnji sprednji strani.
- Hrano ohranja toplo z zeleno temperaturo, ki je bila predhodno nastavljena.
- **PREVIDNOST! NEVARNOST OPEKLIN!** Vrata vedno odprite z ročajem vrat.
- Nekateri deli lahko postanejo zelo vroči. Za odstranjevanje hrane nosite rokavice (niso priložene). In se ne dotikajte kovinskih polic.
- Ko ni v uporabi, nastavite gumb za nastavitve temperature na 0 °C in izklopite stikalo za vklop.
- Napravo odklopite iz električne vtičnice.
- Pred čiščenjem ali shranjevanjem počakajte, da se naprava popolnoma ohladi.

## Čiščenje in vzdrževanje

- **POZORNOST!** Pred shranjevanjem, čiščenjem in vzdrževanjem napravo vedno izključite iz napajanja in se ohladite.
- Za čiščenje ne uporabljajte vodnega curka ali čistila za paro in naprave ne potiskajte pod vodo, saj se deli zmocijo in lahko pride do električnega udara.
- Če naprava ni v dobrem stanju čistoče, lahko to negativno vpliva na življenjsko dobo naprave in povzroči nevarno stanje.
- Ostanke hrane je treba redno čistiti in odstranjevati iz naprave. Če naprava ni pravilno očiščena, bo skrajšala življenjsko dobo in lahko med uporabo povzroči nevarno stanje.

### Čiščenje

- Ohlajeno zunanjo površino očistite s krpo ali gobico, rahlo navlaženo z blago milnico.
- Zaradi higijene je treba napravo očistiti pred in po uporabi.
- Preprečite stik vode z električnimi komponentami.
- Notranjost posode očistite z neabrazivnim detergentom in jo sperite s čisto vodo.
- Naprave nikoli ne potaplajte v vodo ali druge tekočine.
- Nikoli ne uporabljajte agresivnih čistilnih sredstev, abrazivnih gobic ali čistilnih sredstev, ki vsebujejo klor. Za čiščenje ne uporabljajte jeklene volne, kovinskih pripomočkov ali ostrih ali konicastih predmetov. Ne uporabljajte bencina ali topil!
- Nobeni deli niso varni za pomivanje v pomivalnem stroju.

Delo	Kako očistiti	Opombe
Vsi dodatki, kot so posoda za vodo, police, držala za police itd.	<ul style="list-style-type: none"> <li>• Namočite v topli milnici približno 10 do 20 minut.</li> <li>• Temeljito sperite pod tekočo vodo.</li> </ul>	Končno dobro osušite vse dele.
Zunanje steklene površine	<ul style="list-style-type: none"> <li>• Obrišite z mehko krpo in blagim detergentom. Prepričajte se, da v notranjost naprave ne pride voda ali vlaga.</li> </ul>	
Notranje steklene površine	<ul style="list-style-type: none"> <li>• Odstranite vse ostanke hrane.</li> <li>• Obrišite z mehko krpo in blagim detergentom. Prepričajte se, da v notranjost naprave ne pride voda ali vlaga.</li> </ul>	
Steklena vrata	<ul style="list-style-type: none"> <li>• Obrišite z mehko krpo in blagim detergentom. Prepričajte se, da v notranjost naprave ne pride voda ali vlaga.</li> </ul>	

### Vzdrževanje

- Redno preverjajte delovanje naprave, da preprečite resne nesreče.
- Če opazite, da naprava ne deluje pravilno ali da pride do težave, jo prenehajte uporabljati, izklopite in se obrnite na dobavitelja.
- Vsa vzdrževalna dela, instalacije in popravila morajo izvajati specializirani in pooblašteni tehniki ali jih priporoča proizvajalec.

### Prevoz in skladiščenje

- Pred shranjevanjem se vedno prepričajte, da je bila naprava odklopljena iz napajanja in popolnoma ohlajena.
- Napravo shranjujte na hladnem, čistem in suhem mestu.
- Na napravo nikoli ne postavljajte težkih predmetov, saj bi to lahko poškodovalo napravo.
- Naprave ne premikajte med delovanjem. Med premikanjem napravo izključite iz napajanja in jo držite na dnu.
- Pri premikanju ali prevozu stroja zaradi težke teže je potrebna posebna previdnost. Z vsaj dvema osebama ali z uporabo vozička. Stroj premikajte počasi, previdno in nikoli ne nagnite za več kot 45°.

### Odpravljanje težav

Če naprava ne deluje pravilno, preverite spodnjo tabelo za raztopino. Če težave še vedno ne morete odpraviti, se obrnite na dobavitelja/ponudnika storitev.



Težave	Možni vzrok	Možna rešitev
Ko je priključen na električno napajanje, svetila nastavitev temperature in indikator segrevanja. Toda naprava se ne segreje.	<ul style="list-style-type: none"> <li>Vklopljen je termični izklop.</li> <li>Grelni element je izgorel.</li> </ul>	Obrnite se na dobavitelja.
Ko je priključen na električno napajanje, vklopite in nastavite temperaturo. Naprava se segreje, vendar indikator žarnice ne zasveti.	<ul style="list-style-type: none"> <li>Kontrolna lučka je okvarjena.</li> </ul>	Obrnite se na dobavitelja.
Niti indikator žarnice niti grelni elementi se ne segrejejo.	<ul style="list-style-type: none"> <li>Vtič ni dobro in pravilno priključen na električno vtičnico.</li> </ul>	Preverite povezavo in se prepričajte, da so vse povezave pravilno priključene.

## Garancija

Okvare, ki vplivajo na funkcionalnost naprave in se pojavijo v enem letu po nakupu, se popravijo s brezplačnim popravilom ali zamenjavo, če je bila naprava uporabljena in se je ohranila v skladu z navodili in ni bila zlorabljena ali napačno uporabljena. To ne vpliva na vaše zakonske pravice. Če je za napravo veljala garancija, navedite, kje in kdaj je bila kupljena, in priložite dokazilo o nakupu (npr. račun).

Skladno z našo politiko nenehnega razvoja izdelkov si pridržujemo pravico do spremembe izdelka, embalaže in specifikacij dokumentacije brez predhodnega obvestila.

## Odstranjanje in okolje



Med odstranjevanjem naprave ne odvrzite izdelka skupaj z drugimi gospodinjstskimi odpadki. Namesto tega ste sami odgovorni, da odpadno opremo odvržete na ustrezno zbirno mesto. Neupoštevanje tega pravila lahko kaznuje v skladu z veljavnimi predpisi o odlaganju odpadkov. Ločeno zbiranje in recikliranje vaše odpadne opreme v času odlaganja bo pomagalo ohraniti naravne vire in zagotoviti, da se reciklira na način, ki varuje zdravje ljudi in okolje.

Za več informacij o tem, kam lahko odložite svoje odpadke za recikliranje, se obrnite na lokalno komunalno podjetje. Proizvajalci in uvozniki ne prevzemajo odgovornosti za recikliranje, obdelavo in ekološko odstranjevanje, bodisi neposredno bodisi prek javnega sistema.

## Bästa kund,

Tack för att du köper denna apparat från HENDI. Läs denna bruksanvisning noggrant och var särskilt uppmärksam på de säkerhetsföreskrifter som anges nedan, innan du installerar och använder produkten för första gången.

## Säkerhetsinstruktioner

- Använd apparaten endast för avsett ändamål som den är avsedd för, enligt beskrivningen i denna handbok.
- Tillverkaren är inte ansvarig för skador som orsakas av felaktig användning eller felaktig användning.
-  **FARA! RISK FÖR ELSTÖTAR!** Försök inte reparera produkten själv. Sänk inte ned apparatens elektriska delar i vatten eller andra vätskor. Håll aldrig produkten under rinnande vatten.
- ANVÄND ALDRIG EN SKADAD APPARAT!** Kontrollera de elektriska anslutningarna och sladden regelbundet med avseende på skador. Om produkten är skadad, koppla bort den från eluttaget. Reparationer får endast utföras av en leverantör eller kvalificerad person för att undvika fara eller skada.
- VARNING!** Vid placering av produkten ska strömkabeln dras säkert om det behövs för att undvika att oavsiktligt dra, skadas, komma i kontakt med värmevattnet eller orsaka snubbelrisk.
- VARNING!** Så länge kontakten sitter i uttaget är produkten ansluten till strömförsörjningen.
- VARNING!** Stäng ALLTID av apparaten innan den kopplas bort från strömförsörjningen, rengöring, underhåll eller förvaring.
- Anslut endast produkten till ett eluttag med den spänning och frekvens som anges på produktens etikett.
- Vidrör inte stickkontakten/elektriska anslutningar med våta eller fuktiga händer.
- Håll apparaten och elkontakten/anslutningarna borta från vatten och andra vätskor. Om produkten faller i vatten, ta omedelbart bort strömförsörjningsanslutningarna. Använd inte produkten förrän den har kontrollerats av en certifierad tekniker. Underlåtenhet att följa dessa instruktioner kommer att orsaka livshotande risker.
- Anslut strömförsörjningen till ett lättåtkomligt eluttag så att du kan koppla bort produkten omedelbart i en nödsituation.
- Se till att sladden inte kommer i kontakt med vassa eller heta föremål och håll den borta från öppen eld. Dra aldrig i nätsladden för att dra ut den ur vägguttaget, dra alltid i stickkontakten.
- Bär aldrig apparaten i sladden.
- Försök aldrig öppna apparatens hölje själv.
- För inte in föremål i apparatens hölje.
- Lämna aldrig apparaten utan uppsikt under användning.
- Denna produkt ska användas av utbildad personal i restaurangens kök, matsalar eller barpersonal osv.
- Apparaten får inte användas av personer med nedsatt fysisk, sensorisk eller mental förmåga eller personer som saknar erfarenhet och kunskap.
- Apparaten får inte användas av barn.
- Förvara apparaten och dess elektriska anslutningar utom räckhåll för barn.
- Använd aldrig tillbehör eller andra apparater än de som medföljer apparaten eller rekommenderas av tillverkaren. Underlåtenhet att göra detta kan utgöra en säkerhetsrisk för användaren och kan skada produkten. Använd endast origi-

naldelar och tillbehör.

- Använd inte produkten med en extern timer eller ett fjärrkontrollsystem.
- Placera inte produkten på ett värmeobjekt (bensin, elektrisk spis, kolspis, etc.).
- Täck inte över produkten när den är i drift.
- Placera inga föremål ovanpå produkten.
- Använd inte apparaten i närheten av öppen eld, explosiva eller lättantändliga material. Använd alltid produkten på en horisontell, stabil, ren, värmetålig och torr yta.
- Produkten är inte lämplig för installation i ett område där vattenstråle kan användas.
- Lämna ett utrymme på minst 20 cm runt apparaten för ventilation under användning.
- **VARNING!** Håll alla ventilationsöppningar på produkten fria från hinder.

## Särskilda säkerhetsanvisningar

- Denna produkt är avsedd för kommersiellt bruk.
-  **FÖRSIKTIGHET! RISK FÖR BRÄNNSKADOR! HETA YTOR!** Temperaturen på de åtkomliga ytorna är mycket hög under användning. Vidrör endast kontrollpanelen, handtagen, brytarna, timerkontrollvreden eller temperatorkontrollvreden.
- Om nätsladden är skadad måste den bytas ut av tillverkaren, dess serviceombud eller personer med liknande kompetens för att undvika fara.
- Överbelasta inte de inre hyllorna. Den maximala belastningen avser "Tekniska specifikationer".

## Avsedd användning

- Denna apparat är avsedd att användas för kommersiella tillämpningar, till exempel i kök med restauranger, matsalar, sjukhus och i kommersiella företag som bagerier, slakterier osv., men inte för kontinuerlig massproduktion av livsmedel.
- Produkten är endast utformad för att hålla maten varm. All annan användning kan leda till skador på produkten eller personskadorna.
- Användning av apparaten för något annat ändamål ska betraktas som missbruk av apparaten. Användaren är ensam ansvarig för felaktig användning av enheten.

## Jordningsinstallation

Denna produkt är klassificerad som **skyddsklass I** och måste anslutas till en skyddsjord. Jordning minskar risken för elektriska stötar genom att tillhandahålla en flyktledning för den elektriska strömmen.

Denna apparat är utrustad med en nätsladd med jordad kontakt eller elektriska anslutningar med jordad kabel. Anslutningarna måste vara korrekt installerade och jordade.

## Produktens huvuddelar

(Fig. 1 på sidan 3)

1. Glasdörr
2. Hyllkonsol
3. Temperaturvisning
4. Ventilationshål
5. Lampkåpa
6. Hylla
7. Vattenskål

**Anmärkning:** Innehållet i denna handbok gäller för alla listade objekt om inget annat anges. Utseendet kan skilja sig från illustrationerna.

## Kontrollpanel

(Fig. 2 på sidan 3)

8. Temperaturinställningsvred
9. Indikator för uppvärmning
10. Strömbrytare
11. Ljusbrytare

## Förberedelse före användning

- Ta bort allt skyddsemballage och emballage.
- Kontrollera att apparaten är i gott skick och med alla tillbehör. Vid ofullständig eller skadad leverans, kontakta leverantören omedelbart. Använd i så fall inte enheten.
- Rengör tillbehören och produkten före användning (se ==> Rengöring och underhåll).
- Se till att produkten är helt torr.
- Placera produkten på en horisontell, stabil och värmebeständig yta som är säker mot vattenstänk.
- Behåll förpackningen om du tänker förvara produkten i framtiden.
- Spara bruksanvisningen för framtida bruk.

**NOTERA!** På grund av tillverkningsrester kan apparaten avge en svag lukt under de första användningstillfällena. Detta är normalt och indikerar inte någon defekt eller fara. Se till att produkten är välventilerad.

## Bruksanvisning

### 1). Förberedelse

- Öppna glasluckan med dörrhandtaget.
- Lägg maten i lämplig behållare innan du placerar den i produkten. Placera den på hyllorna och stäng glasluckan.
- Se till att det finns tillräckligt med avstånd mellan maten för att värmen ska fördelas jämnt.
- Tillsätt lite vatten i vattenskålen inuti skåpet.
- Anslut först produktens inlopp på den löstagbara nätsladden till produkten och anslut sedan strömkontakten till ett lämpligt eluttag.

Obs!

- Överbelasta inte hyllorna för att undvika skador. Max. belastning är ca 8 kg.
- Använd inte hyllorna för förvaring och bearbetning av sura, alkaliska eller salta livsmedel.
- Det finns ett lock för skydd av nätsladdens inlopp. Det finns två skruvar för att fästa locket.

### 2). Starta uppvärmning

- Slå PÅ produkten genom att trycka på strömbrytaren och värmeindikatorn tänds.
- Justera temperaturinställningsvredet (intervall 30 °C till 90 °C) till önskad temperatur.
- När önskad temperatur har uppnåtts släcks värmeindikatoringslampan.
- Temperaturen i skåpet kan kontrolleras med temperaturdisplayen på den nedre framsidan.
- Maten hålls varm med önskad temperatur som tidigare ställts in.
- **FÖRSIKTIGHET! RISK FÖR BRÄNNSKADOR!** Öppna alltid luckan med dörrhandtaget.



- Vissa delar kan bli mycket varma. Använd handskar (medföljer ej) för att ta bort maten. Rör inte metallhyllorna.
- Ställ temperaturinställningsvredet på 0 °C när det inte används, stäng AV strömbrytaren.
- Koppla bort apparaten från eluttaget.
- Låt produkten svalna helt före rengöring eller förvaring.

## Rengöring och underhåll

- **UPPMÄRKSAMHET!** Koppla alltid bort produkten från eluttaget och låt den svalna före förvaring, rengöring och underhåll.
- Använd inte vattenstråle eller ångrengöringsmedel för rengöring och tryck inte apparaten under vattnet eftersom delarna kan bli våta och elektriska stötar kan uppstå.
- Om produkten inte hålls ren kan detta påverka produktens livslängd 0 negativt och leda till en farlig situation.
- Matrester bör rengöras regelbundet och avlägsnas från produkten. Om produkten inte rengörs ordentligt minskar dess livslängd och kan leda till ett farligt tillstånd under användning.

## Rengöring

- Rengör den kylda utsidan med en trasa eller svamp lätt fuktad med en mild tvålösning.
- Av hygieniska skäl bör produkten rengöras före och efter användning.
- Undvik att vatten kommer i kontakt med de elektriska komponenterna.
- Rengör behållarens insida med ett icke-slipande rengöringsmedel och skölj med rent vatten.
- Sänk aldrig ned apparaten i vatten eller andra vätskor.
- Använd aldrig aggressiva rengöringsmedel, slipande svampar eller rengöringsmedel som innehåller klor. Använd inte stålull, metalliska redskap eller vassa eller spetsiga föremål för rengöring. Använd inte bensin eller lösningsmedel!
- Inga delar kan diskas i diskmaskin.

Delar	Hur man rengör	Anmärkning
Alla tillbehör som vattenskål, hyllor, hyllhållare osv.	<ul style="list-style-type: none"> <li>• Blötlägg i varmt tvålatten i ca 10 till 20 minuter.</li> <li>• Skölj noggrant under rinnande vatten.</li> </ul>	Torka äntligen alla delar ordentligt.
Yttre glasyltor	<ul style="list-style-type: none"> <li>• Torka rent med en mjuk trasa och lite milt rengöringsmedel. Se till att inget vatten eller fukt tränger in i produkten.</li> </ul>	
Invändiga glasyltor	<ul style="list-style-type: none"> <li>• Ta bort eventuella matrester.</li> <li>• Torka rent med en mjuk trasa och lite milt rengöringsmedel. Se till att inget vatten eller fukt tränger in i produkten.</li> </ul>	
Glasdörr	<ul style="list-style-type: none"> <li>• Torka rent med en mjuk trasa och lite milt rengöringsmedel. Se till att inget vatten eller fukt tränger in i produkten.</li> </ul>	

## Underhåll

- Kontrollera regelbundet produktens funktion för att förhindra allvarliga olyckor.
- Om du ser att produkten inte fungerar som den ska eller om det är något problem, sluta använda den, stäng av den och kontakta leverantören.
- Allt underhålls-, installations- och reparationsarbete måste utföras av specialiserade och auktoriserade tekniker eller rekommenderas av tillverkaren.

## Transport och förvaring

- Se alltid till att produkten har kopplats bort från strömförsörjningen och att den har svalnat helt före förvaring.
- Förvara apparaten på en sval, ren och torr plats.
- Placera aldrig tunga föremål på apparaten eftersom det kan skada den.
- Flytta inte produkten medan den är igång. Koppla bort produkten från strömförsörjningen när du flyttar den och håll den i botten.
- Särskild försiktighet måste iaktas vid förflyttning eller transport av maskinen på grund av dess tunga vikt. Med minst 2 personer eller med en vagn. Flytta maskinen långsamt, försiktigt och luta aldrig mer än 45°.

## Felsökning

Om produkten inte fungerar som den ska, se tabellen nedan för att se hur lösningen fungerar. Om du fortfarande inte kan lösa problemet, kontakta leverantören/tjänsteleverantören.

Problem	Möjlig orsak	Möjlig lösning
När den är ansluten till elnätet tänds temperaturinställningen och värmeindikatorn. Men produkten värms inte upp.	<ul style="list-style-type: none"> <li>• Termisk avstängning aktiverad.</li> <li>• Värmeelementet är utbränt.</li> </ul>	Kontakta leverantören.
Slå på och ställ in temperaturen när den är ansluten till strömförsörjningen. Produkten värms upp men lampindikatorn tänds inte.	<ul style="list-style-type: none"> <li>• Indikatorlampan är defekt.</li> </ul>	Kontakta leverantören.
Varken lampindikatorn eller värmelementen värms upp.	<ul style="list-style-type: none"> <li>• Strömkontakten är inte ordentligt ansluten till eluttaget.</li> </ul>	Kontrollera anslutningen och se till att alla anslutningar är korrekt anslutna.

## Garanti

Alla defekter som påverkar produktens funktion och som blir uppenbara inom ett år efter inköpet kommer att repareras genom kostnadsfri reparation eller utbyte, förutsatt att produkten har använts och underhållits i enlighet med instruktionerna och inte har missbrukats eller missbrukats på något sätt. Dina lagstadgade rättigheter påverkas inte. Om produkten omfattas av garantin ska du ange var och när den köptes och inkludera inköpsbevis (t.ex. kvitto).

I enlighet med vår policy för kontinuerlig produktutveckling för-



behåller vi oss rätten att ändra specifikationerna för produkt, förpackning och dokumentation utan föregående meddelande.

## Кассеринг och miljö



När produkten tas ur bruk får den inte kasseras tillsammans med annat hushållsavfall. Istället är det ditt ansvar att kassera din avfallsutrustning genom att lämna över den till en utsedd uppsamlingsplats. Underlåtenhet att följa denna regel kan bestraffas i enlighet med gällande bestämmelser om avfallshantering. Separat insamling och återvinning av din avfallsutrustning vid tidpunkten för kassering kommer att bidra till att bevara naturresurser och säkerställa att den återvinns på ett sätt som skyddar människors hälsa och miljön. För mer information om var du kan lämna in ditt avfall för återvinning, kontakta ditt lokala återvinningsföretag. Tillverkarna och importörerna tar inte ansvar för materialåtervinning, behandling och ekologiskt bortskaflande, varken direkt eller genom ett offentligt system.

## БЪЛГАРСКИ

Уважаеми клиенти,

Благодарим Ви, че закупихте този уред HENDI. Прочетете внимателно това ръководство за потребителя, като обърнете особено внимание на правилата за безопасност, описани по-долу, преди да инсталирате и използвате този уред за първи път.

## Инструкции за безопасност

- Използвайте уреда само по предназначение, за което е предназначен, както е описано в това ръководство.
- Производителят не носи отговорност за щети, причинени от неправилна работа и неправилна употреба.
-  **ОПАСНОСТ! РИСК ОТ ТОКОВ УДАР!** Не се опитвайте да ремонтирате уреда сами. Не потапяйте електрическите части на уреда във вода или други течности. Никога не дръжте уреда под течаща вода.
- **НИКОГА НЕ ИЗПОЛЗВАЙТЕ ПОВРЕДЕН УРЕД!** Проверявайте редовно електрическите връзки и кабели за повреда. Когато е повреден, изключете уреда от електрозахранването. Всички ремонти трябва да се извършват само от доставчик или квалифицирано лице, за да се избегне опасност или нараняване.
- **ПРЕДУПРЕЖДЕНИЕ!** Когато позиционирате уреда, прокарайте захранващия кабел безопасно, ако е необходимо, за да избегнете неволно дърпане, повреда, контакт с нагревателната повърхност или опасност от преплъване.
- **ПРЕДУПРЕЖДЕНИЕ!** Докато щепселът е в гнездото, уредът е свързан към захранването.
- **ПРЕДУПРЕЖДЕНИЕ!** ВИНАГИ изключвайте уреда, преди да го изключите от захранването, почистването, поддръжката или съхранението.
- Свържете уреда към електрически контакт само с напрежението и честотата, посочени на етикета на уреда.
- Не докосвайте щепсела/електрическите връзки с мокри или влажни ръце.
- Дръжте уреда и електрическите щепсели/връзки далеч от вода и други течности. Ако уредът попадне във вода, незабавно извадете връзките на захранването. Не използвай-

те уреда, докато не бъде проверен от сертифициран техник. Неспазването на тези инструкции ще доведе до животозастрашаващи рискове.

- Свържете захранването към лесно достъпен електрически контакт, така че да можете да изключите уреда незабавно в случай на спешност.
- Уверете се, че кабелът не влиза в контакт с остри или горещи предмети и го дръжте далеч от открит огън. Никога не дърпайте захранващия кабел, за да го изключите от контакта, а винаги дърпайте щепсела вместо това.
- Никога не докосвайте уреда за кабела му.
- Никога не се опитвайте да отваряте корпуса на уреда сами.
- Не вкарвайте предмети в корпуса на уреда.
- Никога не оставяйте уреда без надзор по време на употреба.
- Този уред трябва да се управлява от обучен персонал в кухнята на ресторанта, столовете или бара и др.
- Този уред не трябва да се използва от лица с намалени физически, сетивни или умствени възможности или лица, които нямат опит и познания.
- Този уред при никакви обстоятелства не трябва да се използва от деца.
- Съхранявайте уреда и неговите електрически връзки на място, недостъпно за деца.
- Никога не използвайте аксесоари или допълнителни устройства, различни от доставените с уреда или препоръчани от производителя. Неспазването на това може да представлява риск за безопасността на потребителя и да повреди уреда. Използвайте само оригинални части и аксесоари.
- Не работете с този уред чрез външен таймер или система за дистанционно управление.
- Не поставяйте уреда върху нагревателен предмет (бензин, електричество, печка с въглен и др.).
- Не покривайте уреда при работа.
- Не поставяйте предмети върху уреда.
- Не използвайте уреда в близост до открит пламък, експлозивни или запалими материали. Винаги работете с уреда на хоризонтална, стабилна, чиста, топлоустойчива и суха повърхност.
- Уредът не е подходящ за монтаж в зона, където може да се използва водна струя.
- Оставете пространството на най-малко 20 см около уреда за вентилация по време на употреба.
- **ПРЕДУПРЕЖДЕНИЕ!** Пазете всички вентилационни отвори на уреда от препятствия.

## Специални инструкции за безопасност

- Този уред е предназначен за търговска употреба.
-  **ПРЕДПАЗЛИВОСТ! РИСК ОТ ИЗГЯРЯНИЯ! ГОРЕЩИ ПОВЪРХНОСТИ!** Температурата на достъпните повърхности е много висока по време на употреба. Докоснете само контролния панел, дръжките, превключвателите, копчетата за управление на таймера или копчетата за управление на температурата.
- Ако захранващият кабел е повреден, той трябва да бъде заменен от производителя, неговия сервизен агент или лица с подобна квалификация, за да се избегне опасност.
- Не третоварвайте вътрешните рафтове. Максималният товар се отнася до „Технически спецификации“.

BG



## Предназначение

- Този уред е предназначен за търговски приложения, например в кухни на ресторанти, столове, болници и търговски предприятия като пекарни, месари и др., но не и за непрекъснато масово производство на храна.
- Уредът е предназначен само за поддържане на храната топла. Всяка друга употреба може да доведе до повреда на уреда или до нараняване.
- Работата с уреда за всякакви други цели се счита за злоупотреба с устройството. Потребителят носи цялата отговорност за неправилна употреба на устройството.

## Заземяваща инсталация

Този уред е класифициран като **защитен клас I** и трябва да бъде свързан към защитно заземяване. Заземяването намалява риска от токов удар, като осигурява изходен проводник за електрическия ток.

Този уред е снабден със захранващ кабел със заземяващ щепсел или електрически връзки със заземяващ проводник. Връзките трябва да бъдат правилно монтирани и заземени.

## Основни части на продукта

(Фиг. 1 на страница 3)

1. Стъклена врата
2. Скоба на рафта
3. Температурен дисплей
4. Вентилационен отвор
5. Капак на лампата
6. Рафт
7. Купа за вода

**Забележка:** Съдържанието на това ръководство се отнася за всички изброени елементи, освен ако не е посочено друго. Външният вид може да се различава от показаните илюстрации.

## Контролен панел

(Фиг. 2 на страница 3)

8. Копче за настройка на температурата
9. Индикатор за нагряване
10. Превключвател на захранването
11. Превключвател за осветлението

## Подготовка преди употреба

- Отстранете всички защитни опаковки и опаковки.
- Проверете дали устройството е в добро състояние и с всички аксесоари. В случай на непълна или повредена доставка, моля, свържете се незабавно с доставчика. В този случай не използвайте устройството.
- Почистете принадлежностите и уреда преди употреба (вижте ==> Почистване и поддръжка).
- Уверете се, че уредът е напълно сух.
- Поставете уреда върху хоризонтална, стабилна и топлоустойчива повърхност, която е безопасна срещу пръски вода.
- Съхранявайте опаковката, ако възнамерявате да съхранявате уреда си в бъдеще.
- Запазете ръководството за потребителя за бъдещи справки.

**БЕЛЕЖКА!** Поради остатъци от производството, уредът може да излъчва лек мирис по време на първите няколко употреби. Това е нормално и не показва никакъв дефект или опас-

ност. Уверете се, че уредът е добре вентилиран.

## Инструкции за работа

### 1). Подготовка

- Отворете стъклената плъзгаща се врата с помощта на дръжката на вратата.
- Поставете храната в подходящ контейнер, преди да я поставите в уреда. Поставете го на рафтовете и затворете стъклената плъзгаща се врата.
- Уверете се, че има достатъчно разстояние между храната, за да може топлината да бъде равномерно разпределена.
- Добавете малко вода в купата за вода в шкафа.
- Първо свържете входа на уреда на откачания се захранващ кабел към уреда, след това свържете щепсела към подходящ електрически контакт.

Забележка:

- Не претоварвайте рафтовете, за да избегнете повреда. Максималното натоварване е около 8 кг.
- Не използвайте рафтовете за съхранение и обработка на кисели, алкални или солени храни.
- Има капак за защита на входа на захранващия кабел. За фиксиране на капака са включени 2 винта.

### 2). Стартиране на отоплението

- Включете уреда, като натиснете превключвателя на захранването и индикаторните лампички за отопление.
- Регулирайте копчето за настройка на температурата (диапазон от 30°C до 90°C) до желаната температура.
- Когато се достигне желаната температура, индикаторната лампичка за нагряване изгасва.
- Температурата в шкафа може да се провери с дисплея за температурата от долната предна страна.
- Храната се поддържа топла с желаната температура, която е зададена преди това.
- **ПРЕДПАЗЛИВОСТ! РИСК ОТ ИЗГЯРЯНИЯ!** Винаги отваряйте вратата, като използвате дръжката на вратата.
- Някои от частите могат да станат много горещи. Носете ръкавици (не са доставени), за да извадите храната. И не докосвайте металните рафтове.
- Когато не се използва, настройте копчето за настройка на температурата на 0°C, изключете превключвателя на захранването.
- Изключете уреда от електрическия контакт.
- Оставете уреда да се олади напълно преди почистване или съхранение.

## Почистване и поддръжка

- **ВНИМАНИЕ!** Винаги изключвайте уреда от електрозахранването и охладжете преди съхранение, почистване и поддръжка.
- Не използвайте водна струя или пароструйка за почистване и не натискайте уреда под водата, тъй като частите ще се намокрят и може да се получи токов удар.
- Ако уредът не се поддържа в добро състояние на чистота, това може да повлияе неблагоприятно на живота на уреда и да доведе до опасна ситуация.
- Остатъците от храна трябва редовно да се почистват и отстраняват от уреда. Ако уредът не е почистен правилно, това ще намали неговия експлоатационен живот и може да доведе до опасно състояние по време на употреба.



## Почистване

- Почистете охладената външна повърхност с кърпа или гъба, леко навлажнена с мек сапунен разтвор.
- По хигиенни причини уредът трябва да се почиства преди и след употреба.
- Избягвайте контакт на вода с електрическите компоненти.
- Почистете вътрешността на контейнера с неабразивен препарат и изплакнете с чиста вода.
- Никога не потапяйте уреда във вода или други течности.
- Никога не използвайте агресивни почистващи препарати, абразивни гъби или почистващи препарати, съдържащи хлор. Не използвайте стоманена вълна, метални прибори или остри или остри предмети за почистване. Не използвайте бензин или разтворители!
- Никакви части не са безопасни за съдомиялна машина.

Части	Как се почиства	Забележка
Всички аксесори, като водна купа, рафтове, рафтове и др.	<ul style="list-style-type: none"><li>• Накиснете в топла сапунена вода за около 10 до 20 минути.</li><li>• Изплакнете обилно под течаща вода.</li></ul>	Подсушете добре всички части най-накрая.
Външни стъклени повърхности	<ul style="list-style-type: none"><li>• Избършете с мека кърпа и малко мек препарат. Уверете се, че в уреда не влиза вода или влага.</li></ul>	
Вътрешни стъклени повърхности	<ul style="list-style-type: none"><li>• Премахнете всички хранителни отлагания.</li><li>• Избършете с мека кърпа и малко мек препарат. Уверете се, че в уреда не влиза вода или влага.</li></ul>	
Стъклена врата		

## Поддръжка

- Проверявайте редовно работата на уреда, за да предотвратите сериозни инциденти.
- Ако видите, че уредът не работи правилно или че има проблем, спрете да го използвате, изключете го и се свържете с доставчика.
- Всички дейности по поддръжка, монтаж и ремонт трябва да се извършват от специализирани и упълномощени техници или да се препоръчват от производителя.

## Транспортиране и съхранение

- Преди съхранение винаги се уверявайте, че уредът е изключен от електрозахранването и е напълно охладен.
- Съхранявайте уреда на хладно, чисто и сухо място.
- Никога не поставяйте тежки предмети върху уреда, тъй като това може да го повреди.
- Не местете уреда, докато работи. Изключете уреда от електрозахранването, когато се движите, и го задръжте в долната част.
- Трябва да се обърне специално внимание при преместване или транспортиране на машината поради нейното тежко тегло. С най-малко 2 души или с помощта на количка. Преместете машината бавно, внимателно и никога не се наклонявайте на повече от 45°.

## Отстраняване на неизправности

Ако уредът не работи правилно, моля, проверете таблицата по-долу за разтвора. Ако все още не можете да разрешите проблема, моля, свържете се с доставчика/доставчика на услуги.

Проблеми	Възможна причина	Възможно решение
Когато е свързан към електрозахранването, температурата и индикаторът за отопление светват. Но уредът не се нагрява.	<ul style="list-style-type: none"><li>• Активирано термично изключване.</li><li>• Нагряващият елемент е изгорял.</li></ul>	Kontakta leverantören.
Когато е свързан към електрозахранването, включете и задайте температурата. Уредът се загрева, но индикаторът на лампата не светва.	<ul style="list-style-type: none"><li>• Индикаторната лампичка е дефектна.</li></ul>	Kontakta leverantören.
Нито индикаторът на лампата, нито нагревателните елементи се нагряват.	<ul style="list-style-type: none"><li>• Захранващият щепсел не е свързан здраво и правилно с електрическия контакт.</li></ul>	Проверете връзката и се уверете, че всички връзки са правилно свързани.

## Гаранция

Всеки дефект, засягащ функционалността на уреда, който се вижда в рамките на една година след покупката, ще бъде ремонтиран чрез безплатен ремонт или замяна, при условие че уредът е бил използван и поддържан в съответствие с инструкциите и не е бил злоупотребяван или употребяван по никакъв начин. Вашите законови права не са засегнати. Ако се изисква гаранция на уреда, посочете къде и кога е закупен и добавете доказателство за покупка (напр. разписка). В съответствие с нашата политика за непрекъснато разработване на продукти ние си запазваме правото да променяме без предизвестие спецификациите на продукта, опаковката и документацията.

## Изхвърляне и околна среда



При изхвърляне от употреба на уреда, продуктът не трябва да се изхвърля заедно с други битови отпадъци. Вместо това, Вашата отговорност е да изхвърлите оборудването за отпадъци, като го предадете на определен пункт за събиране. Неспазването на това правило може да бъде санкционирано в съответствие с приложимите разпоредби за изхвърляне на отпадъци. Разделното събиране и рециклиране на Вашето оборудване за отпадъци по време на изхвърлянето ще помогне за запазването на природните ресурси и за гарантиране на рециклирането им по начин, който защитава човешкото здраве и околната среда.

За повече информация за това къде можете да оставите отпадъците си за рециклиране, моля, свържете се с местната компания за събиране на отпадъци. Производителите и вносителят не носят отговорност за рециклиране, третиране и изхвърляне на околната среда, нито директно, нито чрез обществена система.



## Уважаемый клиент!

Благодарим вас за покупку этого прибора HENDI. Внимательно прочитайте данное руководство пользователя, уделяя особое внимание приведенным ниже правилам техники безопасности, прежде чем устанавливать и использовать прибор в первый раз.

## Инструкции по технике безопасности

- Используйте прибор только по назначению, предназначенному для него, как описано в данном руководстве.
- Изготовитель не несет ответственности за любые повреждения, вызванные неправильной эксплуатацией и неправильным использованием.
-  **ОПАСНОСТЬ! РИСК ПОРАЖЕНИЯ ЭЛЕКТРИЧЕСКИМ ТОКОМ!** Не пытайтесь самостоятельно отремонтировать прибор. Не погружайте электрические части прибора в воду или другие жидкости. Никогда не держите прибор под проточной водой.
- **НИКОГДА НЕ ИСПОЛЬЗУЙТЕ ПОВРЕЖДЕННЫЙ ПРИБОР!** Регулярно проверяйте электрические соединения и шнур на наличие повреждений. Если прибор поврежден, отключите его от источника питания. Любые ремонтные работы должны выполняться только поставщиком или квалифицированным специалистом во избежание опасности или травм.
- **ПРЕДУПРЕЖДЕНИЕ!** При размещении прибора проложите кабель питания безопасно, если это необходимо, чтобы избежать непреднамеренного вытягивания, повреждения, контакта с нагревательной поверхностью или возникновения опасности спотыкания.
- **ПРЕДУПРЕЖДЕНИЕ!** Пока вилка находится в розетке, прибор подключен к источнику питания.
- **ПРЕДУПРЕЖДЕНИЕ!** ВСЕГДА выключайте прибор перед отключением от источника питания, очисткой, техническим обслуживанием или хранением.
- Подключайте прибор к электрической розетке только с напряжением и частотой, указанными на этикетке прибора.
- Не прикасайтесь к штепсельным/электрическим соединениям влажными или влажными руками.
- Держите прибор и электрические штепсели/разъемы вдали от воды и других жидкостей. Если прибор упадет в воду, немедленно отсоедините соединения источника питания. Не используйте прибор до тех пор, пока он не будет проверен сертифицированным техническим специалистом. Несоблюдение этих инструкций может привести к опасным для жизни рискам.
- Подключите источник питания к легкодоступной электрической розетке, чтобы вы могли немедленно отсоединить прибор в случае чрезвычайной ситуации.
- Убедитесь, что шнур не соприкасается с острыми или горячими предметами, и держите его вдали от открытого огня. Никогда не тяните за шнур питания, чтобы отсоединить его от розетки, а всегда тяните за вилку.
- Никогда не переносите прибор за шнур.
- Никогда не пытайтесь самостоятельно открыть корпус прибора.
- Не вставляйте предметы в корпус прибора.
- Никогда не оставляйте прибор без присмотра во время использования.
- Данный прибор должен эксплуатироваться обученным

персоналом на кухне ресторана, столовых, бара и т. д.

- Данный прибор не должен эксплуатироваться лицами с ограниченными физическими, сенсорными или умственными способностями, а также лицами с недостаточным опытом и знаниями.
- Данный прибор ни при каких обстоятельствах не должен использоваться детьми.
- Храните прибор и его электрические соединения в недоступном для детей месте.
- Никогда не используйте принадлежности или какие-либо дополнительные устройства, кроме поставляемых вместе с прибором или рекомендованных производителем. Несоблюдение этого требования может представлять угрозу для безопасности пользователя и повредить прибор. Используйте только оригинальные детали и принадлежности.
- Не эксплуатируйте прибор с помощью внешнего таймера или системы дистанционного управления.
- Не ставьте прибор на нагревательный предмет (бензин, электроплиту, угольную плиту и т. д.).
- Не закрывайте прибор во время работы.
- Не кладите какие-либо предметы на прибор.
- Не используйте прибор вблизи открытого огня, взрывчатых или легковоспламеняющихся материалов. Всегда эксплуатируйте прибор на горизонтальной, устойчивой, чистой, теплостойкой и сухой поверхности.
- Прибор не подходит для установки в местах, где можно использовать водяную жиклку.
- Во время использования оставляйте вокруг прибора пространство не менее 20 см для вентиляции.
- **ПРЕДУПРЕЖДЕНИЕ!** Не допускайте засорения всех вентиляционных отверстий прибора.

## Специальные инструкции по технике безопасности

- Данный прибор предназначен для коммерческого использования.
-  **С ОСТОРОЖНОСТЬЮ! РИСК ОЖОГОВ! ГОРЯЧИЕ ПОВЕРХНОСТИ!** Во время использования температура доступных поверхностей очень высока. Прикасайтесь только к панели управления, ручкам, переключателям, ручкам таймера или ручкам регулировки температуры.
- Если шнур питания поврежден, он должен быть заменен изготовителем, его агентом по обслуживанию или лицами с аналогичной квалификацией во избежание опасности.
- Не перегружайте внутренние полки. Максимальная нагрузка относится к «Техническим характеристикам».

## Целевое использование

- Данный прибор предназначен для коммерческого применения, например, на кухнях ресторанов, столовых, в больницах и на коммерческих предприятиях, таких как пекарни, мясники и т. д., но не для непрерывного массового производства продуктов питания.
- Прибор предназначен только для поддержания продуктов в теплом состоянии. Любое другое использование может привести к повреждению прибора или травме.
- Эксплуатация прибора в любых других целях считается неправильным использованием прибора. Пользователь несет единоличную ответственность за ненадлежащее использование устройства.



## Установка заземления

Данный прибор относится к классу защиты I и должен быть подключен к защитному заземлению. Заземление снижает риск поражения электрическим током за счет использования отводящего провода для электрического тока.

Прибор оснащен шнуром питания с вилкой заземления или электрическими соединениями с проводом заземления. Соединения должны быть правильно установлены и заземлены.

## Основные части продукта

(Рис. 1 на стр. 3)

1. Стеклопанель дверца
2. Кронштейн полки
3. Дисплей температуры
4. Вентиляционное отверстие
5. Крышка лампы
6. Полка
7. Миска для воды

**Забелка:** Содержание данного руководства применимо ко всем перечисленным элементам, если не указано иное. Внешний вид может отличаться от показанных иллюстраций.

## Панель управления

(Рис. 2 на стр. 3)

8. Ручка регулировки температуры
9. Индикатор нагрева
10. Выключатель питания
11. Выключатель освещения

## Подготовка перед использованием

- Снимите всю защитную упаковку и обертку.
- Убедитесь, что устройство находится в хорошем состоянии и со всеми принадлежностями. В случае неполной или поврежденной доставки немедленно свяжитесь с поставщиком. В этом случае не используйте устройство.
- Перед использованием очистите принадлежности и прибор (см. => Очистка и техническое обслуживание).
- Убедитесь, что прибор полностью сухой.
- Поместите прибор на горизонтальную, устойчивую и термостойкую поверхность, которая безопасна для брызг воды.
- Сохраняйте упаковку, если планируете хранить прибор в будущем.
- Сохраните руководство пользователя для дальнейшего использования.

**ПРИМЕЧАНИЕ!** Из-за производственных остатков прибор может излучать легкий запах во время первых нескольких применений. Это нормально и не указывает на какой-либо дефект или опасность. Убедитесь, что прибор хорошо вентилируется.

## Инструкции по эксплуатации

### 1). Подготовка

- Откройте стеклянную раздвижную дверцу, используя ручку дверцы.
- Перед помещением продуктов в прибор поместите их в подходящую емкость. Поместите его на полки и закройте стеклянную раздвижную дверцу.
- Убедитесь, что между продуктами достаточно пространства для равномерного распределения тепла.
- Добавьте немного воды в емкость для воды внутри шкафа.
- Сначала подключите вилку съемного шнура питания к

прибору, а затем подключите вилку питания к подходящей электрической розетке.

Примечание:

- Не перегружайте полки во избежание повреждений. Макс. нагрузка составляет около 8 кг.
- Не используйте полки для хранения и обработки кислых, щелочных или солевых продуктов.
- Крышка для защиты входа шнура питания. В комплект входят 2 винта для крепления крышки.

### 2). Начало нагрева

- **ВКЛЮЧИТЕ** прибор, нажав выключатель питания, и загорится индикатор нагрева.
- Установите ручку настройки температуры (диапазон от 30°C до 90°C) на нужную температуру.
- При достижении желаемой температуры индикатор нагрева гаснет.
- Температура внутри шкафа может быть проверена с помощью дисплея температуры в нижней передней части.
- Пища остается теплой при заданной ранее температуре.
- **С ОСТОРОЖНОСТЬЮ! РИСК ОЖОГОВ!** Всегда открывайте дверцу, используя ручку дверцы.
- Некоторые детали могут сильно нагреваться. Для удаления пищи надевайте перчатки (не входят в комплект). Не прикасайтесь к металлическим полкам.
- Когда устройство не используется, установите ручку настройки температуры на 0°C, выключите выключатель питания.
- Отключите прибор от электрической розетки.
- Перед чистой или хранением дайте прибору полностью остыть.

## Очистка и техническое обслуживание

- **ВНИМАНИЕ!** Всегда отключайте прибор от источника питания и охлаждайте его перед хранением, очисткой и техническим обслуживанием.
- Не используйте водяной жиклер или парочиститель для очистки и не проталкивайте прибор под водой, так как детали могут намочнуть, что может привести к поражению электрическим током.
- Если прибор не находится в хорошем состоянии, это может негативно сказаться на сроке службы прибора и привести к опасной ситуации.
- Пищевые остатки следует регулярно очищать и удалять из прибора. Если прибор не очищен должным образом, он сократит срок его службы и может привести к опасному состоянию во время использования.

### Очистка

- Очистите охлажденную внешнюю поверхность тканью или губкой, слегка смоченной в мягком мыльном растворе.
- В целях соблюдения гигиены прибор следует чистить до и после использования.
- Избегайте попадания воды на электрические компоненты.
- Очистите внутреннюю часть контейнера неабразивным моющим средством и промойте чистой водой.
- Никогда не погружайте прибор в воду или другие жидкости.
- Никогда не используйте агрессивные чистящие средства, абразивные губки или чистящие средства, содержащие хлор. Не используйте для очистки стальную шерсть, металлические принадлежности или острые или заостренные



предметы. Не используйте бензин или растворители!

- Никакие детали не подходят для мытья в посудомоечной машине.

Детали	Как чистить	Замечание
Все аксессуары, такие как емкость для воды, полки, держатели для полок и т. д.	<ul style="list-style-type: none"> <li>• Замочите в теплой мыльной воде примерно на 10–20 минут.</li> <li>• Тщательно промойте проточной водой.</li> </ul>	Наконец, хорошо высушите все детали.
Внешние стеклянные поверхности	<ul style="list-style-type: none"> <li>• Протрите мягкой тканью и небольшим количеством мягкого моющего средства. Убедитесь, что внутри прибора не попала вода или влага.</li> </ul>	
Внутренние стеклянные поверхности	<ul style="list-style-type: none"> <li>• Удалите остатки пищи.</li> </ul>	
Стеклопанель дверца	<ul style="list-style-type: none"> <li>• Протрите мягкой тканью и небольшим количеством мягкого моющего средства. Убедитесь, что внутри прибора не попала вода или влага.</li> </ul>	

### Техническое обслуживание

- Регулярно проверяйте работу прибора во избежание серьезных несчастных случаев.
- Если вы видите, что прибор не работает должным образом или что возникла проблема, прекратите его использование, выключите его и обратитесь к поставщику.
- Все работы по техническому обслуживанию, установке и ремонту должны выполняться специализированными и уполномоченными техническими специалистами или рекомендованы производителем.

### Транспортировка и хранение

- Перед хранением убедитесь, что прибор отключен от источника питания и полностью охлажден.
- Храните прибор в прохладном, чистом и сухом месте.
- Никогда не кладите тяжелые предметы на прибор, так как это может его повредить.
- Не перемещайте прибор во время работы. При перемещении отключайте прибор от источника питания и удерживайте его в нижней части.
- Особую осторожность следует соблюдать при перемещении или транспортировке машины из-за ее большой массы. Как минимум 2 человека или использование тележки. Перемещайте машину медленно, осторожно и никогда не наклоняйте ее более чем на 45°.

### Поиск и устранение неисправностей

Если прибор не работает должным образом, проверьте расшор в таблице ниже. Если вы все еще не можете решить проблему, обратитесь к поставщику/поставщику услуг.

Проблемы	Возможная причина	Возможное решение
При подключении к источнику электропитания загораются заданная температура и индикатор нагрева. Но прибор не нагревается.	<ul style="list-style-type: none"> <li>• Активирован тепловой предохранитель.</li> <li>• Нагревательный элемент перегорел.</li> </ul>	Обратитесь к поставщику.
При подключении к источнику электропитания включите и установите температуру. Прибор нагревается, но индикатор не загорается.	<ul style="list-style-type: none"> <li>• Неисправен индикатор.</li> </ul>	Обратитесь к поставщику.
Ни индикатор лампы, ни нагревательные элементы не нагреваются.	<ul style="list-style-type: none"> <li>• Вилка питания не подключена должным образом к электрической розетке.</li> </ul>	Проверьте соединение и убедитесь, что все соединения подключены правильно.

### Гарантия

Любые дефекты, влияющие на функциональность прибора, которые становятся очевидными в течение одного года после покупки, будут устранены путем бесплатного ремонта или замены при условии, что прибор был использован и обслуживался в соответствии с инструкциями, а также не использовался не по назначению или не по назначению. Ваши законные права не затрагиваются. Если на прибор распространяется гарантия, укажите, где и когда он был приобретен, и приложите подтверждение покупки (например, квитанцию).

В соответствии с нашей политикой непрерывной разработки продукции мы оставляем за собой право изменять спецификации продукции, упаковки и документации без предварительного уведомления.

### Утилизация и защита окружающей среды



При выводе прибора из эксплуатации изделие нельзя утилизировать вместе с другими бытовыми отходами. Вместо этого вы несете ответственность за утилизацию вашего оборудования для отходов, передав его в назначенный пункт сбора. Несоблюдение этого правила может повлечь за собой наказание в соответствии с применимыми правилами утилизации отходов. Отдельный сбор и переработка вашего оборудования для отходов во время утилизации поможет сохранить природные ресурсы и обеспечить его переработку таким образом, чтобы защитить здоровье человека и окружающую среду.

Для получения дополнительной информации о том, где вы можете сдать отходы для переработки, обратитесь в местную компанию по сбору отходов. Производители и импортеры не несут ответственности за переработку, обработку и экологическую утилизацию, как напрямую, так и через общественную систему.











Tools for Chefs

#### **HENDI B.V.**

Innovatielaan 6  
6745 XW De Klomp, The Netherlands

**Tel:** +31 317 681 040

**Email:** info@hendi.eu

#### **HENDI Polska Sp. z o.o.**

ul. Firmowa 12  
62-023 Robakowo, Poland

**Tel:** +48 61 658 7000

**Email:** info@hendi.pl

#### **HENDI GmbH**

Ehring 15  
5112 Lamprechtshausen, Austria

**Tel:** +43 6274 200 10

**Email:** office.austria@hendi.eu

#### **HENDI Romania S.R.L.**

Str. 13 decembrie 94A, Hala 14  
Braşov, 500164, Romania

**Tel:** +40 268 320330

**Email:** office@hendi.ro

#### **PKS HENDI South East Europe SA**

5 Metsovou Str.  
18346 Moschato, Athens, Greece

**Tel:** +30 210 4839700

**Email:** info@pks-hendi.com

#### **HENDI Italia S.R.L.**

Via Leonardo da Vinci 4  
39100 Bolzano (BZ), Italy

**Tel:** +39 800 727 438

**Email:** office.italy@hendi.eu

#### **HENDI HK Ltd.**

1201, 12/F Exchange Tower  
33 Wang Chiu Road, Kowloon Bay, Hong Kong

**Tel:** +852 2154 2618

**Email:** info-hk@hendi.eu

#### **Find HENDI on internet:**

[www.hendi.com](http://www.hendi.com)

[www.facebook.com/HendiToolsforChefs](https://www.facebook.com/HendiToolsforChefs)

<https://www.linkedin.com/company/hendi-tools-for-chefs/>

[www.youtube.com/HendiEquipment](http://www.youtube.com/HendiEquipment)

GB: Changes, printing and typesetting errors reserved.

DE: Änderungen und Druckfehler vorbehalten.

NL: Wijzigingen en drukfouten voorbehouden.

PL: Producent zastrzega sobie prawo do zmian oraz błędów drukarskich w instrukcji.

FR: Variations et fautes d'impression réservés.

IT: Errori di cambiamenti, di stampa e di impaginazione riservati.

RO: Drepturi rezervate cu privire la modificări și greșeli de imprimare.

GR: Με επιφύλαξη αλλαγών, λαθών εκτύπωσης και στοιχειοθεσίας.

HR: Pridržane promjene, ispis i pogreške u pisanju.

CZ: Změny, chyby tisku a sazby vyhrazeny.

HU: Változások, nyomtatási és beállítási hibák fenntartva.

UA: Помилки в друку та друку збережено.

EE: Muudatused, printimine ja kirjavead reserveeritud.

LV: Izmaiņas, drukāšana un tipu iestatīšanas kļūdas rezervētas.

LT: Pakaitimai, spausdinimo ir spausdinimo klaidos yra rezervuoti.

PT: Alterações, impressão e erros de digitação reservados.

ES: Cambios, errores de impresión y de tipo reservados.

SK: Zmeny, tlač a chyby preprúdenia sú vyhradené.

DK: Ændringer, udskrivning og typeindstillingsfejl reserveret.

FI: Muutokset, tulostus- ja kirjoitusvirheet pidätetään.

NO: Feil ved endringer, utskrift og typeinnstilling reservert.

SI: Spremembe, tiskanje in napake pri nastavljanju vtipkanja so rezervirane.

SE: Ändringar, utskrift och inställningsfel reserverade.

BG: Запазени са промени, печат и типови грешки.

RU: Изменения, печати и верстки ошибки защищены.

# INSTRUCTION MANUAL

## Original instructions for

# VEGETABLE CUTTER MACHINE

# VC60MS / VC65MS

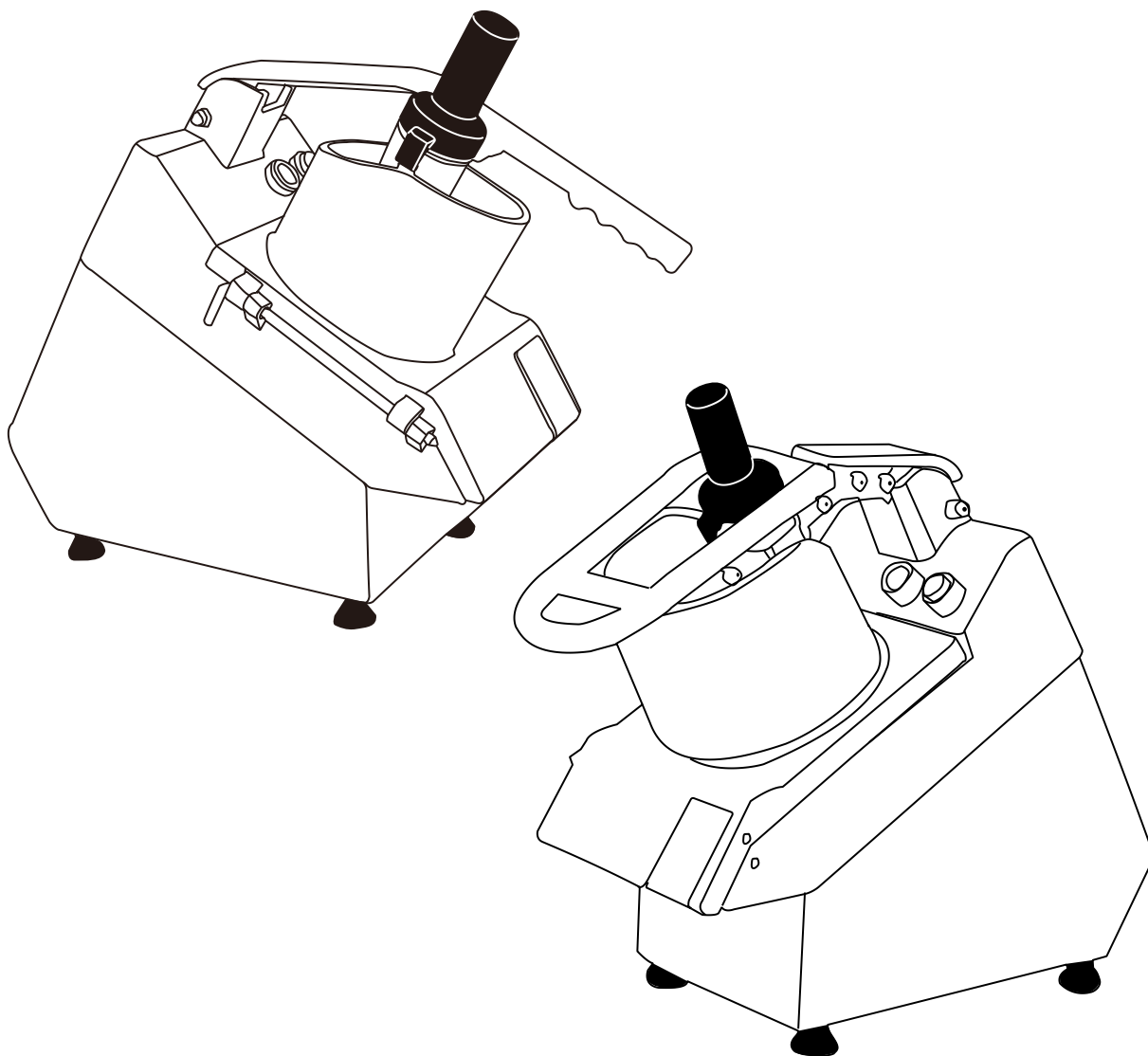

Keep these instructions with the appliance.  
You should read this user manual carefully before using the appliance.

Dear Customer,

Thank you for purchasing this appliance. Please take a few minutes before starting operation of the appliance and read the following operating instructions.

## 1. Intended use

- 1.1 This machine is designed for commercial use only and must not be used for household.
- 1.2 The machine is not intended to process meat, skin, shells or fish scales. Neither use this machine to cut vegetable or fruit with nut or tough skin. Otherwise, it might lead to damage of the machine, property or personal injury.
- 1.3 The machine is intended for commercial and indoor use by trained and skilled personnel familiar with these instructions.

The assortment is made up of 2 different sizes: VC60MS/VC65MS.

The machine body is built in aluminum and stainless steel for easy cleaning and maintenance. It has safety features compliant with the applicable safety Directives.

## 2 Safety regulations

### 2.1 Safety regulations

- 2.1.1 This appliance is intended for commercial use only and must not be used for household.
- 2.1.2 The appliance must only be used for the purpose for which it was intended and designed. The manufacturer is not liable for any damage caused by incorrect operation and improper use.
- 2.1.3 Keep the appliance and electrical plug away from water and any other liquids. In the event that the appliance should fall into water, immediately remove plug from the socket and do not use until the appliance has been checked by a certified technician. Failure to follow these instructions could cause a risk to lives.
- 2.1.4 Never attempt to open the casing of the appliance yourself.
- 2.1.5 Do not insert any objects in the casing of the appliance.
- 2.1.6 Do not touch the plug with wet or damp hands.
- 2.1.7 **Danger of electric shock!** Do not attempt to repair the appliance yourself. In case of malfunctions, repairs are to be conducted by qualified personnel only.
- 2.1.8 Never use a damaged appliance! Disconnect the appliance from the electrical outlet and contact the retailer if it is damaged.
- 2.1.9 Do not immerse the electrical parts of the appliance in water or other liquids. Never hold the appliance under running water.
- 2.1.10 Regularly check the power plug and cord for any damage. If the power plug or power cord is damaged, it must be replaced by a service agent or similarly qualified persons in order to avoid danger or injury.

**2.1.11** Make sure the cord does not come in contact with sharp or hot objects and keep it away from open fire. To pull the plug out of the socket, always pull on the plug and not on the cord.

**2.1.12** Ensure that the cord (or extension cord) is positioned so that it will not cause a trip hazard.

**2.1.13** Always keep an eye on the appliance when in use.

**2.1.14 Warning!** As long as the plug is in the socket the appliance is connected to the power source.

**2.1.15** Turn off the appliance before pulling the plug out of the socket.

**2.1.16** Never carry the appliance by the cord.

**2.1.17** Do not use any extra devices that are not supplied along with the appliance.

**2.1.18** Only connect the appliance to an electrical outlet with the voltage and frequency mentioned on the appliance label.

**2.1.19** Connect the power plug to an easily accessible electrical outlet so that in case of emergency the appliance can be unplugged immediately. To completely switch off the appliance pull the power plug out of the electrical outlet.

**2.1.20** Always turn the appliance off before disconnecting the plug.

**2.1.21** Never use accessories other than those recommended by the manufacturer. Failure to do so could pose a safety risk to the user and could damage the appliance. Only use original parts and accessories.

**2.1.22** This appliance is not intended for use by persons (including children) with reduced physical, sensory or mental capabilities, or lack of experience and knowledge.

**2.1.23** This appliance must not be used by children under any circumstances.

**2.1.24** Keep the appliance and its cord out of reach of children.

**2.1.25** Always disconnect the appliance from the mains if it is left unattended or is not in use, and before assembly, disassembly or cleaning.

**2.1.26** Never leave the appliance unattended during use.

## **2.2 Special Safety Regulations**

**2.2.1** The appliance is intended for commercial and indoor use by trained and skilled personnel familiar with these instructions.

**2.2.2** This machine is designed for vegetable or fruit cutting in restaurants, canteens and similar catering establishments.

**2.2.3** Any other use might lead to damage to the appliance or personal injury.

**2.2.4** Do not place the appliance on a heating object (gasoline, electric, charcoal cooker, etc.) Keep the appliance away from any hot surfaces and open flames. Always operate the appliance on a level, stable, clean, heat-resistant and dry surface.

**2.2.5 Danger of injury!** Care is needed when operating or cleaning. Wear protective gloves (not supplied) if necessary.

**2.2.6 Caution!** Securely route the power cord if necessary, in order to prevent

unintentional tripping over and falling.

**2.2.7** Do not use the appliance before it is properly assembled.

**2.2.8** This appliance is not intended to be operated by means of an external timer or separate remote-control system.

**2.2.9** Never bypass any safety interlocks on the appliance.

**2.2.10 WARNING:** ALWAYS switch off the appliance and unplug from electrical power supply before cleaning, maintenance or storage.

**2.2.11 WARNING:** ALWAYS keep hands, long hair and clothing away from the moving parts.

**2.2.12 WARNING:** Take great care when handling the cutting blade. Wear protective gloves (not supplied) if necessary.

**2.2.13** Allow at least 15cm spacing around the appliance for ventilation purpose during use.

**2.2.14** Do not wash the appliance with water or waterjet. Washing with water can cause leakage and increase the risk of electric shock. No parts are dishwasher safe.

**2.2.15** Do not move the appliance while it is under operation. Unplug the appliance when moving and hold it at the bottom.

**2.2.16** Special care should be taken when moving or transporting the appliance due to heavy weight. With at least 2 people or using a trolley for assistance. Move the machine slowly, carefully and never be inclined over 45°.

**2.2.17** This appliance is equipped with a cord having a grounding wire with a grounding plug, the plug must be plugged into an outlet that is properly installed and grounded.

### 3 PRODUCT DESCRIPTION

#### 3.1 Parts of description

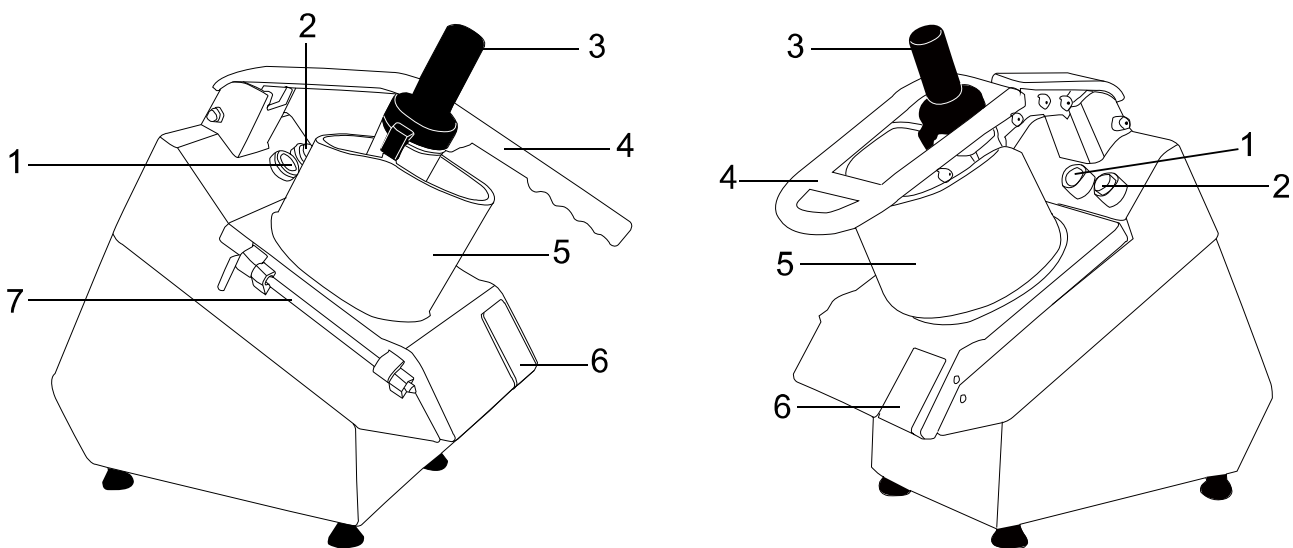

1. On switch 2. Off switch 3. Pusher 4. Handle bar 5. Hopper 6. Locking handle  
7. Hopper lid spindle

### 3.2 MAIN TECHNICAL PARAMETERS

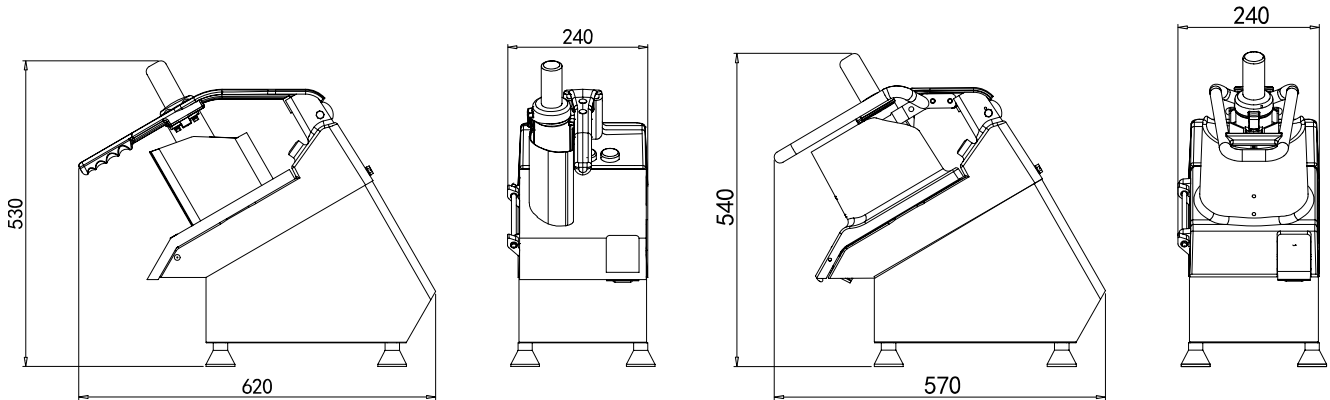

Unit: mm

MODEL	POWER	VOLTAGE	N.W./G.W.	PACKING SIZE
VC60MS	550W	220V-240V~ 50/60Hz	24.2/27.2kg	65*31.5*53.5cm
VC65MS	750W	115V~ 60Hz 380V~ 50Hz	24.9/28.2kg	65*32.5*53.5cm

## 4 INTRODUCTION

### 4.1 Preparation for first use

- 4.1.1 Check to make sure the appliance is undamaged. In case of any damage, contact your supplier immediately and do NOT use the appliance.
- 4.1.2 Remove all the packing material and protection film (if applicable). Keep the packaging for future storage.
- 4.1.3 Clean the appliance, see: **4.6 Cleaning**.
- 4.1.4 Place the appliance on a level and steady surface, unless mentioned otherwise.
- 4.1.5 Make sure there is enough clearance around the appliance for ventilation purposes.
- 4.1.6 Position the appliance in such a way that the plug is accessible at all times.
- 4.1.7 Make sure the power outlet ratings correspond to the specifications printed on the rating plate.
- 4.1.8 Make sure that the machine is connected to a grounding system.
- 4.1.9 Even if safety systems are installed on the machine, prevent approaching moving parts with hands and do not touch the machine with wet or damp hands.
- 4.1.10 It is strongly recommended that the operator contact the after sales center if there is any problem or malfunction occurred. Please do not dismantle the machine or in place of unauthorized parts.

## **4.2 The manufacturer will be not responsible for following cases:**

- 4.2.1** If the machine is tampered or safety functions are installed by non-authorized staff.
- 4.2.2** If the components are replaced by unauthorized parts.
- 4.2.3** If the instruction in this manual is not carefully followed.
- 4.2.4** If the machine surfaces are treated with unsuitable substance or solvent.

## **4.3 Safety devices**

- 4.3.1 Micro-switch:** The micro-switch is equipped with a magnet mechanism. The appliance stops automatically when the upper lid or the outlet lid is opened during operation.

## **4.4 INSTALLATION**

### **4.4.1 Packing and unpacking**

- 4.4.1.1** Remove all packaging materials. Keep the packaging for future storage.
- 4.4.1.2** Ensure the packages you received includes following items: vegetable cutter unit, five standard cutting discs (one disc is equipped with appliance), ejector, brush, pusher, spanner (VC65MS only), instruction manual.
- 4.4.1.3** After unpacking all accessories, lay them on a flat and stable surface.
- 4.4.1.4** Make sure the delivery contents are complete and free of any damage. If you find that parts are missing or show damage, do not use the appliance but contact your dealer.
- 4.4.1.5** Clean the disc, drain disc and other parts which contact with food.  
**BE CAREFUL!** the blade of disc is very sharp. (Use gloves if necessary, not included)
- 4.4.1.6** Position the appliance in such a way that the plug is always accessible.

### **4.4.2 Installation area**

The selected machine work setting must be sufficiently lit and have an electric power outlet. The workplace must be sufficiently large, perfectly level and dry. The machine should be installed in non-explosive environments. In any case, installation should be carried out by taking into account any applicable industrial safety regulations in force.

### 4.4.3 Electric connection

**DANGER-CAUTION:** Electric connection to the power outlet should be operated by skilled personnel.

Check for the perfect efficiency of the plant grounding system. Make sure that the line voltage (V) and frequency (Hz) correspond to the machine ratings (refer to the machine identification plate and wiring diagram). The machine comes equipped with an electric cable with plug. Plug the machine into a main wall switch with differential.

## 4.5 OPERATING

### 4.5.1 Operating

4.5.1.1 Position the appliance so that the on/off switch is facing the user.

4.5.1.2 Insert the plug into the wall socket.

4.5.1.3 Switch ON the appliance by pressing the “GREEN” button of the ON/OFF switch.

4.5.1.4 Put the vegetable or fruit into the carriage and adjust the press to hold the materials firmly in place. Make sure the materials are positioned against the stop plate.

4.5.1.5 Once the meat has been cut, switch OFF the appliance by pressing the “RED” button of the ON/OFF switch.

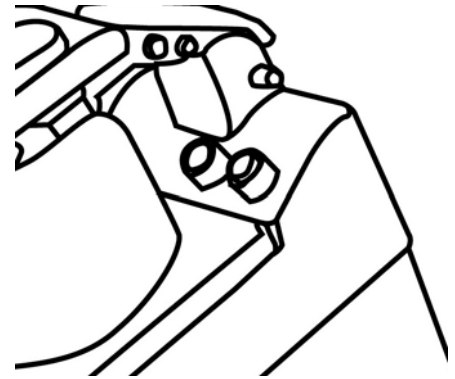

### 4.5.2 Setting the discs on the machine

4.5.2.1 Lift up the handle as shown in figure 1, and open the cover.

4.5.2.2 Place the ejector correctly.

4.5.2.3 Place appropriate disc, hook the discs in the correct position.

4.5.2.4 Close the cover and handle.

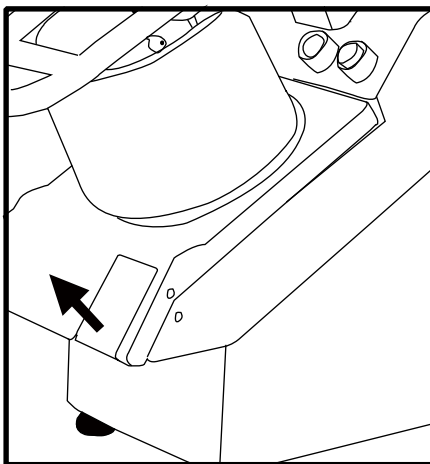

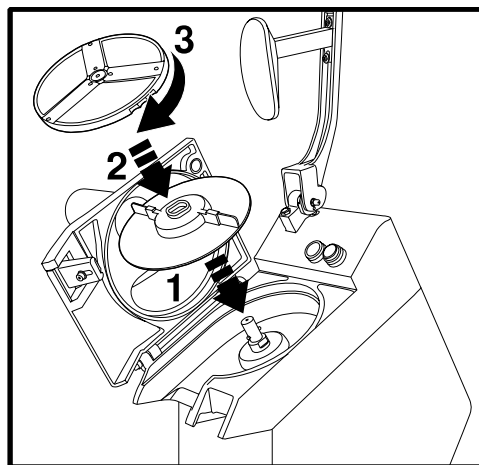

COVER OPENING figure 1



DISC POSITION figure 2

**BE CAREFUL!** The blade of disc is very sharp. (Use gloves if necessary, not included)

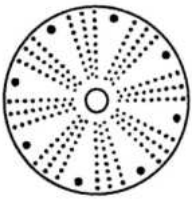
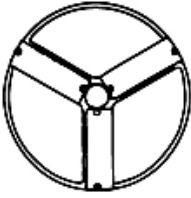
### 4.5.3 Choice of discs

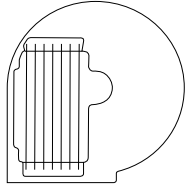
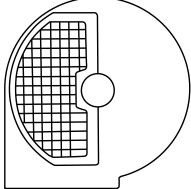
DISC CHOICE FOR VEGETABLE CUTTER MACHINE			
	PICTURE	PART NO.	SIZE
Shredding		G002	2mm
		G003	3mm
		G005	4.5mm
		G007	7mm
		G010	10mm
Slicer (aluminum)		SA002	2mm (three blades)
		SA004	4mm (two blades)
		SA006	6mm (two blades)
		SA008	8mm (single blade)
		SA010	10mm (single blade)
Slicer (plastic)		SP002	2mm (three blades)
		SP004	4mm (three blades)
Julienne		J303	3x3mm
		J404	4x4mm
French Fries		FS808	8x8mm
		FS100	10x10mm
Dicing		DS888	8x8x8mm
		DS1000	10x10x10mm
		DS2000	14x20x20mm

### 4.5.4 Using the discs

Lift the handle and cover to place the ejector (figure.1). Before starting, always check the cleanliness of the cutting chamber, the drive spindle, the ejector and the cutting discs.

#### 4.5.4.1 Slicing, shredding and grating

**4.5.4.1.1** Mount the ejector onto the flat surface of the drive spindle.

**4.5.4.1.2** Mount the required disc (slicing, shredding or other options).

**4.5.4.1.3** Turn the disc clockwise to insert the bayonet and keep on turning clockwise until it

reaches the pin.

**4.5.4.1.4** To remove the disc, turn it in the opposite direction and lift it using the finger holes at the edges of the disc.

**4.5.4.1.5** Close and lock the cover and handle.

#### **4.5.4.2 Cutting chips or cubes (option)**

**4.5.4.2.1** Mount the ejector.

**4.5.4.2.2** Mount the chips/dice disc in the housing and check for correct fixing (the assembly area must be clean). The upper edge of the chips/dice disc must be placed slightly below the top of the body of the device.

**4.5.4.2.3** Then mount the slicing disc of the same size as the chips/dice disc and close the cover.

#### **4.6 Cleaning**

**4.6.1 Attention:** Always unplug the appliance from the electrical power outlet and let it cool down completely before cleaning and storage.

**4.6.2** Clean the appliance after each use. to ensure correct operation and long life of the device.

**4.6.3 Warning:** Never submerge the appliance in water or other liquids!

**4.6.4** Clean the device, in particular the disc assembly. Only with a damp cloth or sponge in warm water.

Thoroughly remove all remaining foodstuff. Open the cover and loosen pin 1 as shown in fig.3. Remove the cover and wash with warm running water. Clean the surfaces with water with soap, alcohol, non-abrasive detergents or with water without chlorine- or soda-based substances (chlorinated water, hydrochloric acid). Never use abrasives, steel wool or similar products as they may damage the surface, coating or body of the device. For cleaning, use non-toxic hygiene products.

**4.6.5** Handle with great care.

**Note:** It is recommended to check the disc, ejector, hopper and body surface for blockage and residues after each operating cycle.

#### **4.7 Storage**

**4.7.1** Before reassembling, make sure that all parts are dry. Before storing, remove all residues from the appliance (incl. the basins), disconnect it from the supply and clean the appliance and its accessories thoroughly. Use white Vaseline oil (or any similar product) to protect all parts of the device.

**4.7.2** These products, mainly composed of oily substances and detergents, and available in spray cylinders for easy application, make aluminum surfaces glossy and prevent

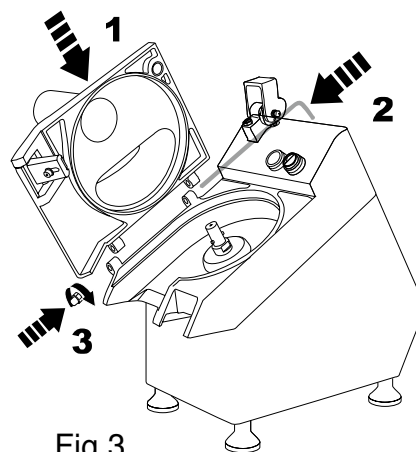

Fig.3

moisture and corrosion.

**4.7.3** To protect the appliance from dust, cover it with a cloth that allows air circulation inside the appliance.

## 5 Circuit diagram

110V~ 60Hz

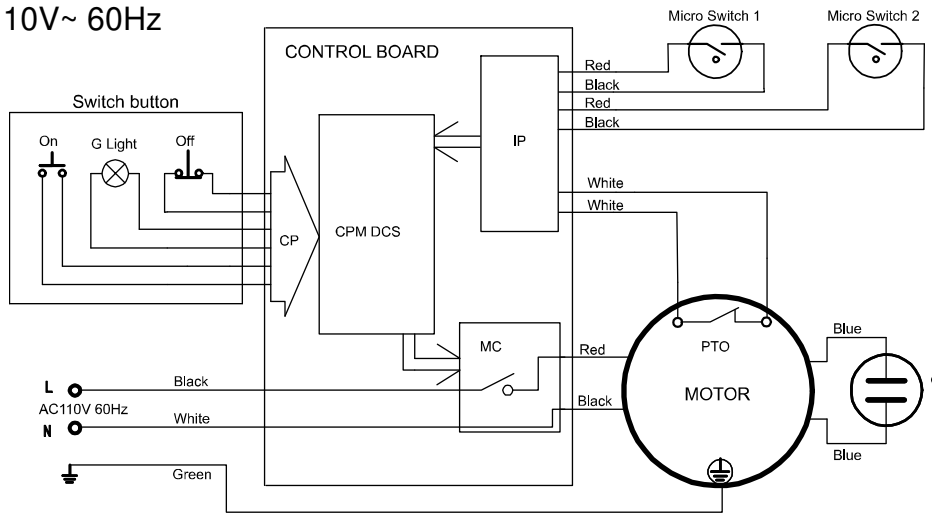

230V~ 50Hz

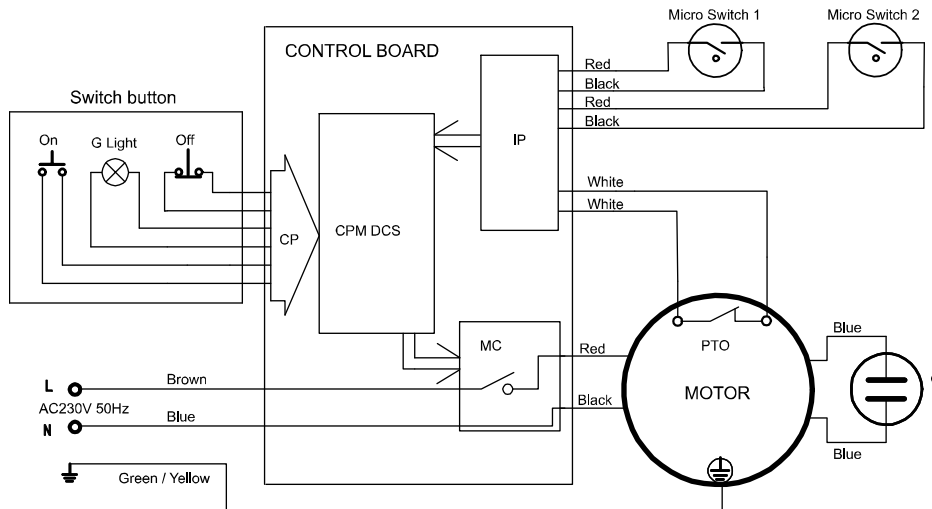

380V~ 50Hz

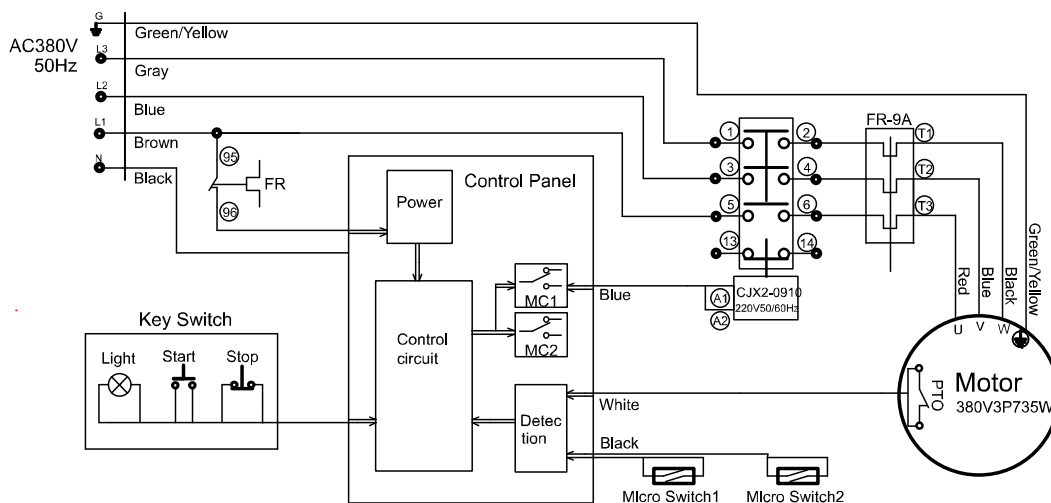

## 6 Exploded view and spare parts lists

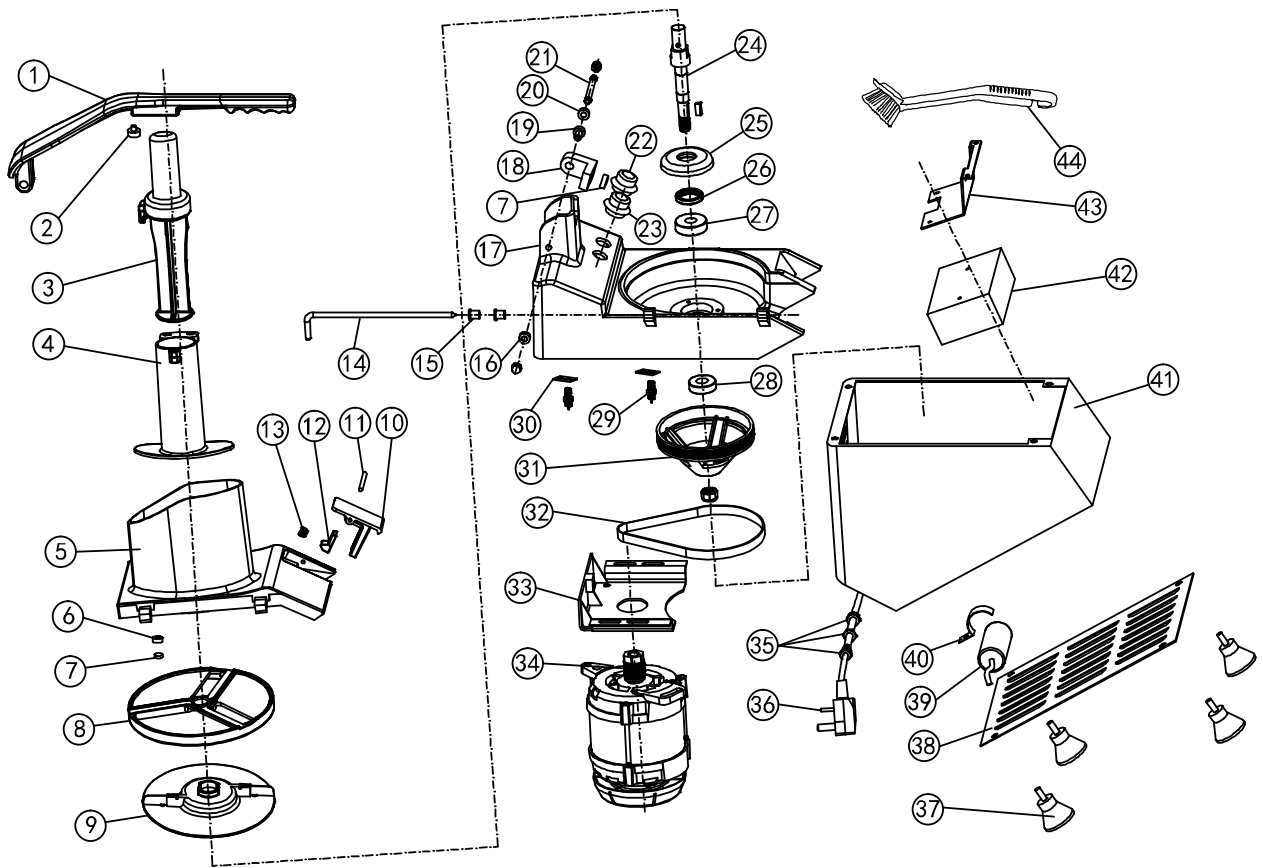

### VC60MS Spare Parts Lists

No.	Name	No.	Name	No.	Name
1	Handle bar	13	Spring	32	Belt
1A	Handle bar (die casting)	14	Hopper lid spindle	33	Support of motor
2	Nylon gasket	15	Spindle sleeve	34	Motor
3	Pusher	16	Stop collar	35	Cable tie
4	Small feeder hopper	17	Body	36	Power cord
4A	Small feeder hopper (die casting)	17A	Body (die casting)	37	Rubber foot
5	Hopper	22	Off switch	38	Bottom plate
5A	Hopper (die casting)	23	On switch	39	Capacitor
6	Seat of magnet	24	Output axis	40	Capacitor of clamp
7	Magnet	25	Bearing cover	41	Bottom base
8	Disc	26	Oil seal	42	Electric box
9	Ejector	27	Bearing		
10	Locking handle	28	Bearing		
10A	Locking handle (die casting)	29	Microswitch	43	Support of electric box
11	Pin	30	Fixing plate	44	Brush
12	Hook	31	Belt wheel		

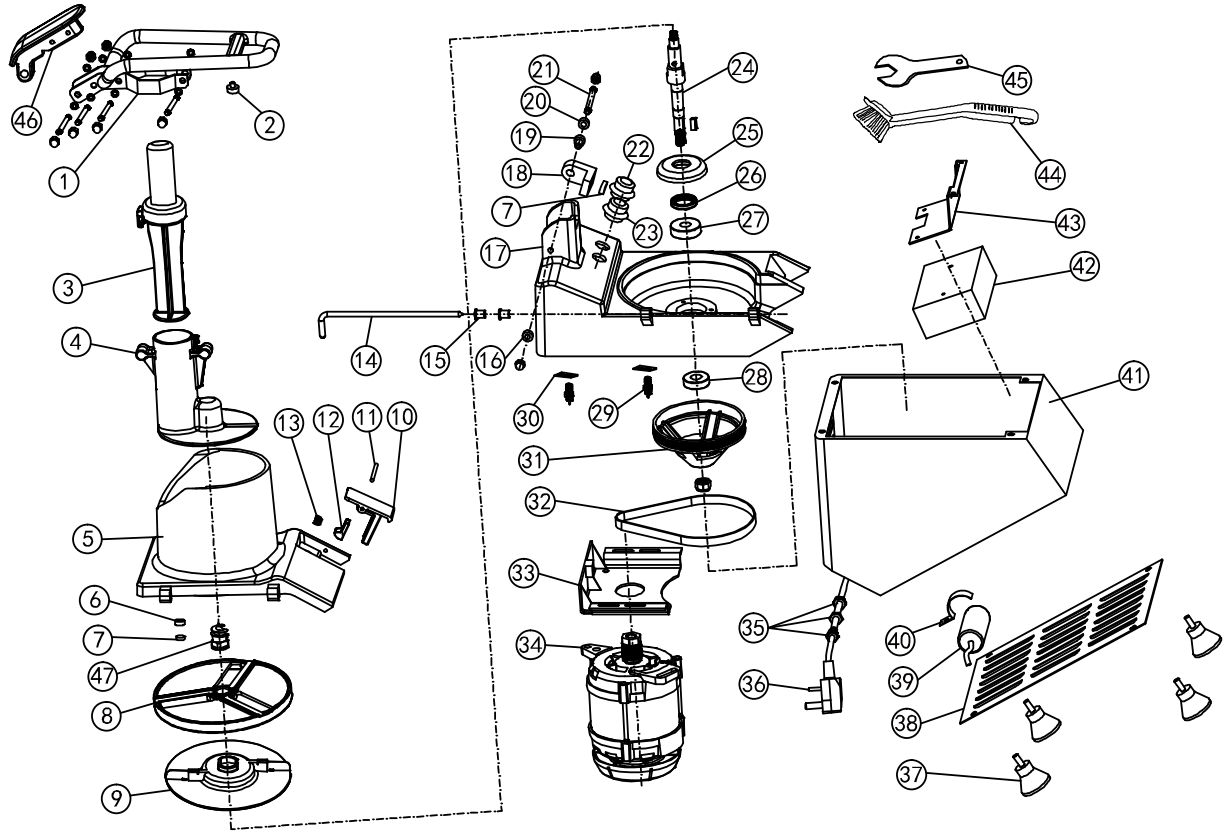

## VC65MS Spare Parts Lists

No.	Name	No.	Name	No.	Name
1	Handle	17	Body	34	Motor
2	Nylon gasket	17A	Body (die casting)	35	Cable tie
3	Pusher	18	L type magnet seat	36	Power cord
4	Small feeder hopper	19	Sleeve pipe	37	Rubber foot
5	Hopper	20	Sleeve	38	Bottom plate
5A	Hopper (die casting)	21	Securing key	39	Capacitor
6	Seat of magnet	22	Off switch	40	Capacitor of clamp
7	Magnet	23	On switch	41	Bottom base
8	Disc	24	Output axis	42	Electric box
9	Ejector	25	Bearing cover		
10	Locking handle	26	Oil seal		
10A	Locking handle (die casting)	27	Bearing	43	Support of electric box
11	Pin	28	Bearing	44	Brush
12	Hook	29	Microswitch	45	Spanner
13	Spring	30	Fixing plate	46	Handle connector
14	Hopper lid spindle	31	Belt wheel	46A	Handle connector (die casting)
15	Spindle sleeve	32	Belt	47	Locking nut
16	Stop collar	33	Support of motor		



## QUALITY MANAGEMENT SYSTEM CERTIFICATE

Registration No. 01722Q11192R1M

We hereby certify that

**NINGBO ROTOR ELECTRICAL APPLIANCES CO., LTD.**

91330200793035544B

Registration/Office/Production Add.: West District of Gaozhaiwei Town Industrial Park, Cui City,  
Zhejiang Province, 315315

by reason of its **Quality Management System**  
has been awarded this certificate for compliance with the standard  
**GB/T19001-2016/ISO9001:2015**

Scope of certification/registration

**Design, development and production of display cooler, display warmer  
and display freezer**

Initial Issuance Date: 2019-10-25

Date of Issue: 2022-10-26

This certificate is valid during: 2022-10-26 ~ 2025-10-24

The End Date of the Previous Certification Period: 2022-10-24

Date of Recertification Audit: 2022-10-20 ~ 2022-10-23



The certificate is valid within the terms of validity of all the administration and qualification stipulated in accordance with the regulation of PRC.  
The validity of the certificate shall be validated by annual surveillance audit of IQCC,  
and according to QR code scanning results.  
The related information of this certificate can be searched on the portal of CNCA [www.cnca.gov.cn](http://www.cnca.gov.cn)  
or the site of company [www.xgqc.com](http://www.xgqc.com)



中国认可  
国际互认  
管理体系  
认证标志  
MANAGEMENT SYSTEM  
CERTIFICATION  
CNAS 01146

ISSUED BY



Beijing Xingguo Global Certification Co., Ltd.

Room 3-803, 8/F, No.3, Guangji Street, Xisheng District, Beijing, P.R.China, 100053



## 质量管理体系认证证书

注册号: 01722Q11192R1M

兹证明

**宁波罗特电器有限公司**

91330200793035544B

注册/办公/生产地址: 浙江省慈溪市观海卫镇工业园区, 315315

建立的质量管理体系符合  
**GB/T19001-2016/ISO9001:2015 标准**

认证/注册范围

**冷藏展示柜、保温展示柜、冷柜展示柜的设计、开发、生产**

初评获证日期: 2019-10-25 发证日期: 2022-10-26

证书有效期至: 2022-10-26 ~ 2025-10-24

上次有效证书截止日: 2022-10-24

下次认证审核时间: 2022-10-20 ~ 2022-10-23



证书在国家规定的各行业中, 且证书有效期内使用有效。  
证书的有效性需经 30% 年度监督审核予以确认, 并以证书二维码扫描结果为据。  
本证书信息可在国家认证认可监督管理委员会官方网站 [www.cnca.gov.cn](http://www.cnca.gov.cn)  
上查询, 也可在公司网站 [www.xgqc.com](http://www.xgqc.com) 上查询。



中国认可  
国际互认  
管理体系  
认证标志  
MANAGEMENT SYSTEM  
CERTIFICATION  
CNAS 01146

签发



北京兴国全球认证有限公司

中国 北京 宣武门大街 100053 邮编 100053



# 环境管理体系认证证书

注册号: 01722E20690R1M

兹证明

**宁波罗特电器有限公司**

91330200793035544B

注册/办公/生产地址: 浙江省慈溪市观海卫镇工业园区西区, 315315

建立的环境管理体系符合  
**GB/T24001-2016/ISO14001:2015 标准**

认证/注册范围

冷藏展示柜、保温展示柜、冷冻展示柜的设计开发、生产及其场所所涉及的环境管理活动

初评发证日期: 2019-10-25 发证日期: 2022-10-26 证书有效期: 2022-10-26 ~ 2025-10-24  
上次有效证书截止日: 2022-10-24 再认证审核时间: 2022-10-20 ~ 2022-10-23



证书在国家规定的各行政、资质许可有效期内使用有效。  
证书的有效性需经 100% 年度监督审核予以确认, 并以证书二维码扫描结果为准。  
本证书信息可在国家认证认可监督管理委员会官方网站 [www.cnca.gov.cn](http://www.cnca.gov.cn)  
上查询, 也可在公司网站 [www.xgqc.com](http://www.xgqc.com) 上查询。



中国认可  
国际互认  
管理体系  
MANAGEMENT SYSTEM  
CNAS C01747

签发



北京兴国环球认证有限公司

中国·北京·西城西厂义顺中里3-405 邮编100053



# ENVIRONMENTAL MANAGEMENT SYSTEM CERTIFICATE

Registration No. 01722E20690R1M

We hereby certify that

**NINGBO ROTOR ELECTRICAL APPLIANCES CO., LTD.**

91330200793035544B

Registration/Office/Production Add.: West District of Guanhaiwei Town Industrial Park, Cid City, Zhejiang Province, 315315

by reason of its Environmental Management System  
has been awarded this certificate for compliance with the standard  
**GB/T24001-2016/ISO14001:2015**

Scope of certification/registration  
**Environmental Management Related to Design, development and  
production of display cooler, display warmer and display freezer**

Initial Issuance Date: 2019-10-25 Date of Issue: 2022-10-26  
This certificate is valid during: 2022-10-26 ~ 2025-10-24  
The End Date of the Previous Certification Period: 2022-10-24  
Date of Recertification Audit: 2022-10-20 ~ 2022-10-23



The certificate is valid within the terms of validity of all the administration and qualification stipulated in accordance with the regulation of PICC.  
The validity of the certificate shall be confirmed by annual surveillance audit of XGQC and according to QR code scanning results.  
The related information of this certificate can be searched on the portal of CNCA [www.cnca.gov.cn](http://www.cnca.gov.cn) or the site of xgqc [www.xgqc.com](http://www.xgqc.com).



中国认可  
国际互认  
管理体系  
MANAGEMENT SYSTEM  
CNAS C01747

ISSUED BY



Beijing Xingguo Global Certification Co., Ltd.

Room 3-803, A/F, No. 5, Guangyi Street, Xicheng District, Beijing, P.R. China, 100053



## QUALITY MANAGEMENT SYSTEM CERTIFICATE

Registration No. 01722Q11192R1M

We hereby certify that

**NINGBO ROTOR ELECTRICAL APPLIANCES CO., LTD.**

91330200793035544B

Registration/Office/Production Add.: West District of Gaozhaiwei Town Industrial Park, Cui City, Zhejiang Province, 315315

by reason of its **Quality Management System**  
has been awarded this certificate for compliance with the standard  
**GB/T19001-2016/ISO9001:2015**

Scope of certification/registration

**Design, development and production of display cooler, display warmer and display freezer**

Initial Issuance Date: 2019-10-25 Date of Issue: 2022-10-26

This certificate is valid during: 2022-10-26 ~ 2025-10-24

The End Date of the Previous Certification Period: 2022-10-24

Date of Recertification Audit: 2022-10-20 ~ 2022-10-23



The certificate is valid within the terms of validity of all the administration and qualification stipulated in accordance with the regulation of PRC.  
The validity of the certificate shall be validated by annual surveillance audit of IQCC and according to QR code scanning results.  
The related information of this certificate can be searched on the portal of CNCA [www.cnca.gov.cn](http://www.cnca.gov.cn) or the site of company [www.xgqc.com](http://www.xgqc.com)



中国认可  
国际互认  
管理体系  
认证标志  
MANAGEMENT SYSTEMS  
CERTIFICATION  
CNAS 01146

ISSUED BY



Beijing Xingguo Global Certification Co., Ltd.

Room 3-803, 8/F, No.3, Guangji Street, Xisheng District, Beijing, P.R.China, 100053



## 质量管理体系认证证书

注册号: 01722Q11192R1M

兹证明

**宁波罗特电器有限公司**

91330200793035544B

注册/办公/生产地址: 浙江省慈溪市横河集镇工业园区, 315315

建立的质量管理体系符合  
**GB/T19001-2016/ISO9001:2015 标准**

认证/注册范围

**冷藏展示柜、保温展示柜、冷柜展示柜的设计、开发、生产**

初评获证日期: 2019-10-25 发证日期: 2022-10-26 证书有效期至: 2022-10-26 ~ 2025-10-24  
上次有效证书截止日: 2022-10-24 再认证审核时间: 2022-10-20 ~ 2022-10-23



证书在国家规定的各行业中, 注册有效期内使用有效。  
证书的有效性需经 30% 年度监督审核予以确认, 并以证书二维码扫描结果为据。  
本证书信息可在国家认证认可监督管理委员会官方网站 [www.cnca.gov.cn](http://www.cnca.gov.cn)  
上查询, 也可在公司网站 [www.xgqc.com](http://www.xgqc.com) 上查询。



中国认可  
国际互认  
管理体系  
认证标志  
MANAGEMENT SYSTEMS  
CERTIFICATION  
CNAS 01146

签发



北京兴国全球认证有限公司

中国 北京 宣武门大街 100053 邮编 100053

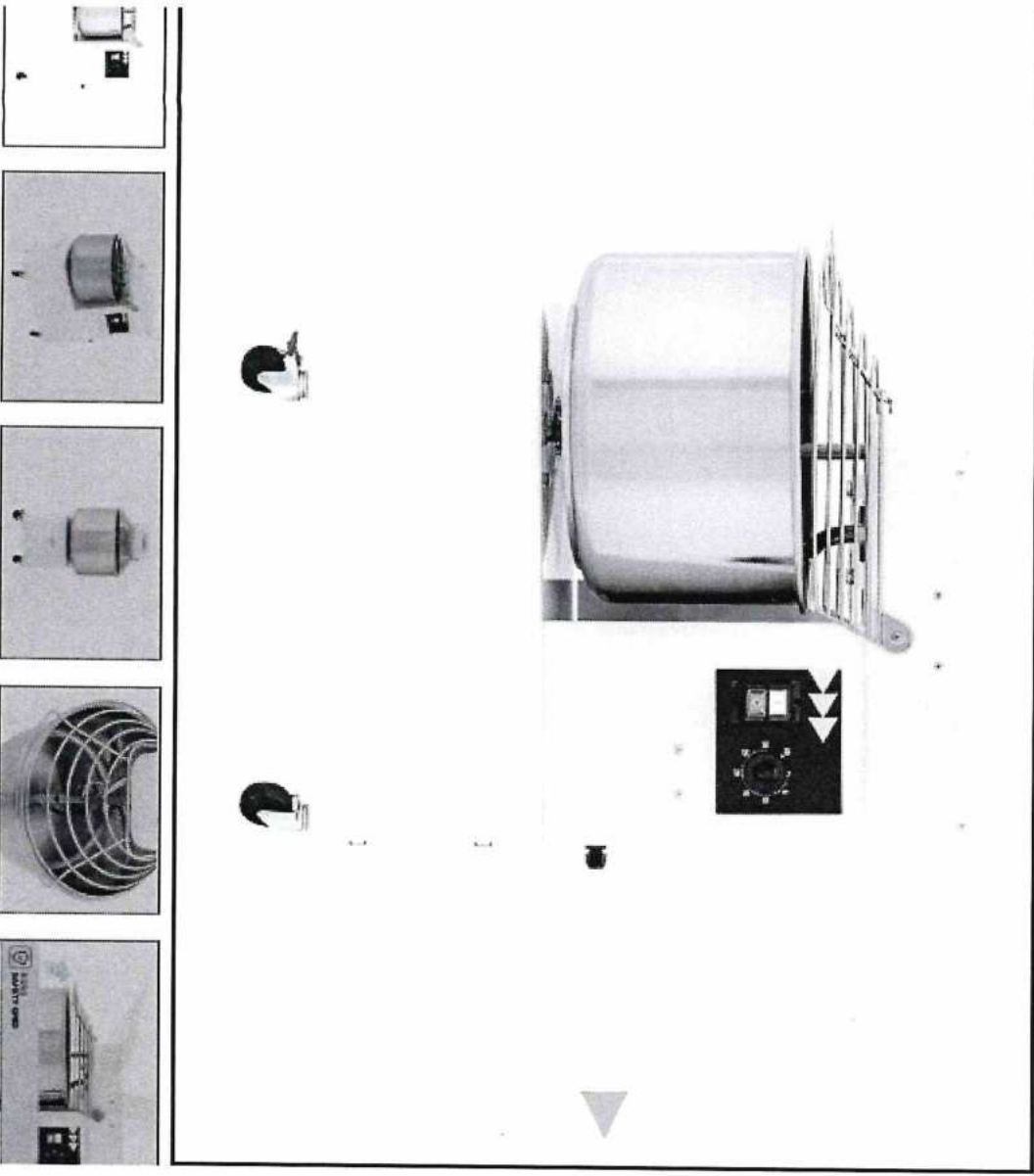

**IBT SERIES**

**Product code IBT 30 ▼**

**IBT 30**

Spiral mixer

Voltages are available on request as well.

---

## TECHNICAL FEATURES

<b>Dough weight (Kg)</b>	<b>24</b>
<b>Capacity (Lt)</b>	<b>32</b>
<b>Dough / hour (Kg)</b>	<b>88</b>
<b>Bowl diameter (cm)</b>	<b>40</b>
<b>Power supply (volt)</b>	<b>400</b>
<b>Power speed 1 (Kw - Hp)</b>	<b>1,1   1,5</b>
<b>Power speed 2 (Kw - Hp)</b>	<b>1,3 - 1,7   1,75</b>
<b>Equipment dimensions (cm W x D X H)</b>	<b>43,5 x 75 x 81</b>
<b>Packing dimensions (cm W x D x H)</b>	<b>49,5 x 77,5 x 86</b>
<b>Net weight (Kg)</b>	<b>92</b>
<b>Gross weight (Kg)</b>	<b>100</b>

To disassemble the mincing unit, perform installation operations in the reverse order.

### 3-4 Disassembly of meat mincer mincing unit

- Insert the hopper
- Tighten the tightening knob
- Install the perforated plate
- Insert the other knife (with arrow oriented externally)
- Insert the perforated plate (with larger holes)
- Insert a knife into the worm screw (with arrow oriented externally)
- Insert the rougher plate with the flat part oriented externally

For the "Total Unger" unit (photo 4) after item 2:

- Insert the hopper
- Tighten the tightening knob
- Insert the spacer
- Install the perforated plate
- Insert the knife into the worm screw with the hub oriented externally
- Insert the rougher plate with the flat part oriented externally

For the "Partial Unger" unit (photo 3) after item 2:

1. Install the manifold down to the end into the body, and tighten with the handle (handle or knob, according to the model)
2. Install the worm screw into the manifold (make sure coupling is operated in the key)
3. Insert the worm screw into the knife with the sharp part towards the perforated plate
4. Install the perforated plate
5. Screw up and tighten the tightening knob
6. Insert the hopper

1. Install the manifold down to the end into the body, and tighten with the handle (handle or knob, according to the model)

2. Install the worm screw into the manifold (make sure coupling is operated in the key)  
 3. Insert the worm screw into the knife with the sharp part towards the perforated plate  
 4. Install the perforated plate  
 5. Screw up and tighten the tightening knob  
 6. Insert the hopper

Before installing the mincing unit, remove the plug from the power supply socket.

Be very careful during knife removal and installation: fingers may be injured.

Wear gloves to perform assembly, disassembly and / or handling of the knife

The installation of the mincing unit must be performed observing the following order:

### 3-3 Installation of the Meat Mincer mincing unit

It is not allowed to install and/or use perforated plates with holes whose diameter exceeds 8 millimetres on the meat mincer TCE.

The Partial Unger unit, provided with 2 perforated plates and one knife, produces finely minced meat.  
 The Total Unger unit, provided with 3 perforated plates and two knives, produces very finely minced meat.

Photo 3

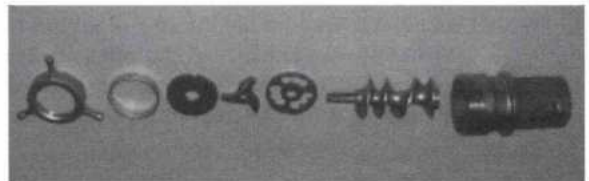
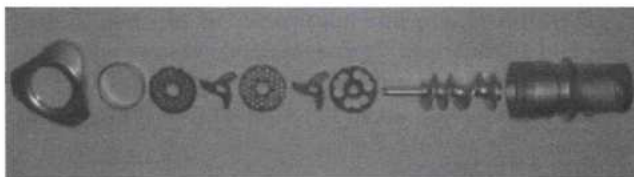

Photo 4



In the case finer coarseness is to be obtained, it is recommended to use one of the two "Unger" Assemblies supplied by the manufacturer upon request, and called Partial Unger (photo 3) and Total Unger (photo 4).

### SAFETY IN THE WORK AREA

1. The work area must be selected with proper lighting and sufficient space to facilitate work and maintenance, as to ensure the operator is always out of possible dangerous area.
2. The work table shall be free of water, pieces of product or other processing residues, properly maintained by removing any potential sliding and entangling hazards, and free from loose materials.
3. In the work area, there should only be the operator responsible for processing activities.

### Maintenance Safety

**NEVER THINK THAT POWER SUPPLY IS DISCONNECTED DURING MAINTENANCE... ALWAYS CHECK THIS PERSONALLY.**

- 1- Before cleaning, maintaining, adjusting or installing or removing any parts of the machine **stop the machine: disconnect the power supply plug from the mains socket.**
- 2- General machine cleaning is an important safety factor.
- 3- Every defect or fault on the machine, including its protections, shall be reported to the supervisor, as soon as it is identified, and the machine must be stopped.

### 1-8 Technical Data

Specifications		TCE 8	TCE 8 series 2000	TCE 12	TCE 12 series 2000	TCE 22	TCE 22 series 2000
Weight	Kg	10	12	22	25	26	27
Height	mm	315	330	400	385	400	390
Width	mm	235	325	240	230	440	450
Depth	mm	270		400		240	
Single-phase power supply	Volt	230		230		230	
Three-phase power supply		-		230 - 400		230 - 400	
Motor power	kW	0.37 I.S.	0.37 I.S.	0.75		1.1	
Single-phase self-ventilated motor	Volt	-	230	230		230	
Single-phase motor	Volt	230					
Three-phase self-ventilated motor		-		230 - 400		230 - 400	
Electronic card	Volt	24		24		24	
Hourly production (approx.)	Kg	20	30	140		280	

*I.S. Intermittent Service*

### Optional Accessories:

Meat collection container for model TCE 8 and TCE 8 Series 2000  
Sausage-filling funnel

The optional accessory "Funnel" may be mounted on all TCE models

The optional accessory unit "Partial Unger" may be mounted on models TCE 12 and TCE 12 Series 2000

The optional accessory unit "Total Unger" may be mounted on models TCE 22 and TCE 22 Series 2000

### 1-9 Noise Levels

The weighted equivalent continuous noise pressure level A at the work station is lower than 70 dB(A).