

S.C. "VALDCONGRUP" S.R.L.
C/f: 100960000374
Email: valdcongrup@gmail.com
Tel: 0 22 428393; 0 78 664664
Fax: 0 22 428062
Adresa: str. Uzinelor 171/2, Chişinău, Republica Moldova



FORMULARUL F3.10

EXPERIENȚĂ SIMILARĂ

1. Denumirea și obiectul contractului:

Lucrări de montare a coloanelor de canalizare interioară pluvială C2, coloanelor de canalizare fecală interioară C1, apeductul interior A1 (apă rece), apeductul interior T3 (apă caldă), canalizarea fecală exterioară, apeductul exterior, sistema de încălzire și montarea cazanelor (cazanele beneficiarului) la blocurile de locuit 1-7 cu parcare auto subterană de pe str. P. Ungureanu 1A

2. Numărul și data contractului:

3 din 14.03.2017

3. Denumirea/numele beneficiarului

Cărpeni SRL

4. Adresa beneficiarului:

str. Grenoble 167/1 of. 137

5. Țara:

Republica Moldova

6. Calitatea în care a participat la îndeplinirea contractului:

antreprenorul

antreprenor asociat

subantreprenor

7. Valoarea contractului:	Exprimată în moneda în care s-a încheiat contractul (lei)	Exprimată în echivalent dolari SUA
a) inițială (la data semnării contractului)	5 720 408.14	288 472.42
b) finală (la data finalizării contractului)	5 720 408.14	288 472.42

8. Dacă au fost litigii privind îndeplinirea contractului, natura acestora și modul lor de soluționare:

Nu au fost

9. Perioada de execuție a lucrării (luni):

a) Contractată:

1 an 3 luni

b) Efectiv realizată:

1 an 3 luni

c) Motivul de decalar a termenului contractului (dacă este cazul), care va si susținut pe baza de acte adiționale încheiate cu beneficiarul:

Nu au fost

10. Numărul și data procesului-verbal de recepție la terminarea lucrărilor:

Nr. 1 din 25.08.2017

11. Principalele remedieri și completări care au fost înscrise în procesul verbal:

nu au fost

12. Alte aspecte relevante prin care ofertantul își susține experiența similară, cu referire în mod special la suprafețe sau volumele fizice ale principalelor capacități și categorii de lucrări prevăzute în contract: nu sunt

Nume:

Denis ȚURCAN

Funcția în cadrul companiei:

Director

Semnat

(semnătura)

Denumirea firmei și sigiliu

VALDCONGRUP S.R.L.

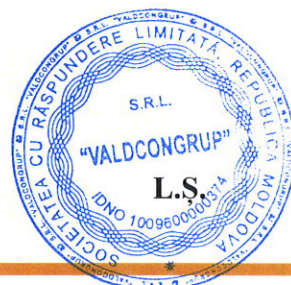

14 martie 2016

mun. Chișinău

„VALDCONGRUP” S.R.L., c/f 1009600000374 numită în continuare „Subantreprenor”, în persoana directorului dl Turcan Denis, care activează în baza Statutului, pe deoparte și S.R.L. „Cărpenei”, c/f 1004600011126 numită în continuare „Antreprenor”, în persoana directorului dl Ion Vrabii care activează în baza Statutului, pe de altă parte, numită împreună „Pârți”, au încheiat prezentul contract cu privire la următoarele:

1. OBIECTUL CONTRACTULUI

1.1. Subantreprenorul se obligă să execute la solicitarea Antreprenorului pe riscul său, în conformitate cu documentația de proiect, devizul de chelnieți și graficul de execuție, lucrări de montare a coloanelor de canalizare interioară pluvială C2, coloanelor de canalizare fecală interioară C1, apeductul interior Al(apa rece), apeductului interior T3 (apa caldă), canalizarea fecală exterioară, apeductul exterior, sistema de încălzire și montarea cazanelor (cazanele beneficiarului) la blocurile de locuit 1-7 cu parcare auto subterană de str. P. Ungureanu 1A, iar Beneficiarul se obligă să recepționeze lucrările și să plătească prețul convenit.

1.2. Lucrările vor fi executate cu materialele subantreprenorului, excepție fiind cazanele care sunt oferite de beneficiar

2. VALOAREA CONTRACTULUI ȘI MODUL DE ACHITARE

2.1. Prețul lucrărilor este aprobat de părți conform devizelor de chelnieți, pe fiecare obiect solicitat separat care devin anexe la prezentul contract. Devizul de chelnieți poate fi modificat de către părți dacă se va micsora sau majora volumul de lucru.

2.2. Beneficiarul achită lucrările executate după prezentarea proceselor verbale de recepție a etapelor pe compartimente

2.3. Beneficiarul va reține 5 (cinci) % din sumele spre achitare pentru lucrările executate în calitate de garanție pentru buna execuție, care vor fi achitate după darea în exploatare a Complexului locativ dar nu mai târziu de 30 noiembrie 2017.

3. DREPTURILE ȘI OBLIGAȚIILE PĂRȚILOR

A. DREPTURILE ȘI OBLIGAȚIILE SUBANTREPRENORULUI

3.1. Să execute lucrările în conformitate cu documentația de proiect, standardele, normele în vigoare și indicațiile Beneficiarului.

3.2. Să informeze Beneficiarul despre necesitatea executării unor lucrări suplimentare neprevăzute de prezentul contract și să coordoneze cu acesta caracterul, volumul, prețul și termenii de execuție a acestor lucrări.

3.3. În cazul când subantreprenorul nu a informat Beneficiarul despre necesitate executării unor lucrări suplimentare și respectiv modificarea devizului de chelnieți Antreprenorul generează costurile suplimentare.

3.4. Să informeze Beneficiarul despre faptul că executarea indicațiilor acestuia sau calitatea materialelor (Beneficiarului) folosesc amenință trădnică, validitatea or utilitatea lucrărilor executate sau despre orice alte situații care pot duce la diminuarea trădniciei, calității sau utilității lucrărilor executate. Dacă Beneficiarul, fiind informat în scris, nu a dat indicații, într-un

timp rezonabil, despre modificarea modului de execuție a lucrărilor sau nu a înțeles situațiile ce pot duce la diminuarea trădniciei, validității sau utilității lucrărilor executate, Subantreprenorul este în drept de a refuza executarea lucrărilor.

3.5. Subantreprenorul, prezintă în modul și termenul stabilit documentația de execuție: Registrul lucrărilor executate zilnic, Procesele verbale ale lucrărilor ce devin asumate și în faze determinate, probele, documentele de însoțire a materialelor etc..

3.6. Să asigure protecția muncii, respectarea tehnicii de securitate și normele sanitare, ordinii și disciplinei ați angajaților săi, citi și angajaților Beneficiarului care vor fi implicați la executarea lucrărilor sub supravegherea Subantreprenorului. În acest sens, Subantreprenorul va fi responsabil personal pentru orice fel de prejudicii ce pot surveni în legătură cu neexecutarea acestor obligații.

3.7. Să asigure integritatea materialelor și construcțiilor pe sectorul său de lucru, iar pentru pază să le înregistreze sub semnătură în registrul de dare primire spre pază zilnic.

3.8. La finalizarea lucrărilor să curețe sectorul unde au efectuat lucrările de utilajul și materiale de construcții, deșeurii ș.a.

B. BENEFICIARUL

3.9. Să achite și să recepționeze în termenul stabilit lucrările executate de subantreprenor.

3.10. Să formeze Comisia de Recepție a Lucrărilor în termen de 3 (trei) zile din momentul depunerii cererii de către subantreprenor.

3.11. Beneficiarul este în drept să efectueze în orice în momentul controlul executării lucrărilor.

3.12. Să solicite subantreprenorului remedierea rebutului..

3.13. Beneficiarul este în drept să transmită subantreprenorului materiale și utilaje necesare pentru executarea lucrărilor, iar acesta este obligat să le primească și să le folosească în conformitate cu indicațiile Beneficiarului. Dacă utilizarea materialelor și utilajelor furnizate de Beneficiar sunt prevăzute în deviz, părțile vor efectua recalcularea corespunzătoare a devizului de chelnieți.

4. TERMENUL EXECUTĂRII LUCRĂRILOR

4.1. Termenul de execuție și recepție definitivă a lucrărilor de subantrepriză se stabilește de părți pentru fiecare obiect solicitat separat, conform graficului de execuție.

4.2. Dacă în procesul executării lucrărilor intervin modificări la solicitarea Beneficiarului și anume în ce privește volumul lucrărilor și termenul de execuție prevăzut în contract, noul termen se stabilește în formă scrisă și trebuie să corespundă cu termenul necesar pentru executarea lucrărilor și modificărilor de proiect.

5. RECEPȚIA LUCRĂRILOR

5.1. Acceptarea lucrărilor de construcție-montaj, se efectuează prin semnarea proceselor verbale de recepție. Procesele-verbale de recepție, semnate de părți confirmă îndeplinirea de către subantreprenor a obligațiilor sale contractuale și servesc drept temel pentru achitarea valorii acestora.

5.2. Procesele-verbale de recepție a lucrărilor executate se semnează în cazul corespunderii lucrărilor executate cu prevederile normelor și regulilor în construcții, proiectului și normativelor în vigoare.

5.3. În cazul în care, lucrările executate nu vor corespunde cerințelor Beneficiarului și termenii aplicabile în construcții (referitor la calitatea, rezistența, utilitatea etc), Beneficiarul este în drept să refuze semnarea proceselor verbale de recepție a lucrărilor și să achite valoarea acestora.

6. RĂSPUNDEREA PĂRȚILOR



FACTURA FISCALĂ
FISCAL TAX RECEIPT

Seria, Nr. 21.11.2016 / 21.11.2016

DATA ELIBERĂRII / DATA LIVRĂRII

DATA VÂNSĂRII / DATA POSTĂRII

DATA DEBĂTĂRII / DATA LIVRĂRII

DATA DEBĂTĂRII / DATA LIVRĂRII

DATA DEBĂTĂRII / DATA LIVRĂRII

DATA DEBĂTĂRII / DATA LIVRĂRII

8. Foia de parcurs seria: "Valdcongrup" SRL, m. Chisinau, str. Uzinelor, nr. 171/2. Număr: 100960000374

9. Transportator: "Valdcongrup" SRL, m. Chisinau, str. Uzinelor, nr. 171/2. Cif./nr.TVA: 100960000374

1. Furnizor: "Valdcongrup" SRL, m. Chisinau, str. Uzinelor, nr. 171/2. BC "Energiabank" S.A. filiala "Botanica". Cif./nr.TVA: 100460001128

2. Cumpărător: Sargeni SRL, orașul Buiucani nr. 28 of.52. BC "MOLDINDCONBANCA" S.A. Chisinau, CIB: MOLDM2X, CIB: MD85ML00000022518092122

3. Delegație: data delegații Delegirați

4. Documente anexate: Proces verbal de recepție a lucrărilor executate pe data 10.12.2016

5. Punct de plată: Chisinau str. Uzinelor 171/2

6. Punct de descărcare: Chisinau P. Ungureanu 1A

7. Rediții: Prevederi

Table with 12 columns: 10.1 (Description), 10.2 (Unit), 10.3 (Quantity), 10.4 (Price), 10.5 (Total), 10.6 (TVA%), 10.7 (Sum), 10.8 (Value), 10.9 (Info), 10.10 (Type), 10.11 (Unit), 10.12 (Mass). Includes rows for 'Santalizare plovăla' and 'Lucrari de montare a sistemelor CI BI.5'.

8. Foia de parcurs seria: "Valdcongrup" SRL, m. Chisinau, str. Uzinelor, nr. 171/2. Număr: 100960000374

9. Transportator: "Valdcongrup" SRL, m. Chisinau, str. Uzinelor, nr. 171/2. Cif./nr.TVA: 100960000374

1. Furnizor: "Valdcongrup" SRL, m. Chisinau, str. Uzinelor, nr. 171/2. BC "Energiabank" S.A. filiala "Botanica". Cif./nr.TVA: 100460001128

2. Cumpărător: Sargeni SRL, orașul Buiucani nr. 28 of.52. BC "MOLDINDCONBANCA" S.A. Chisinau, CIB: MOLDM2X, CIB: MD85ML00000022518092122

3. Delegație: data delegații Delegirați

4. Documente anexate: Proces verbal de recepție a lucrărilor executate pe data 10.12.2016

5. Punct de plată: Chisinau str. Uzinelor 171/2

6. Punct de descărcare: Chisinau str. Uzinelor 171/2

7. Rediții: Prevederi

Table with 12 columns: 10.1 (Description), 10.2 (Unit), 10.3 (Quantity), 10.4 (Price), 10.5 (Total), 10.6 (TVA%), 10.7 (Sum), 10.8 (Value), 10.9 (Info), 10.10 (Type), 10.11 (Unit), 10.12 (Mass). Includes rows for 'Lucrari de montare a aerizatorilor in subsol' and 'Lucrari de montare a canalizatiilor externe'.

Handwritten signature and date: 21.11.16.

Handwritten signature and date: 21.12.16.

Handwritten signature and date: 21.12.16.



Handwritten signature in blue ink.



Handwritten signature in blue ink.

FACTURA FISCALĂ Seria: Nr. AAA 2341900
 НАЛОГОВАЯ НАКЛАДНАЯ Серия: №



Formular nr.220
 din 115 din 6 septembrie 2010
 Timpul este
 Republica Moldova
 Nr. 115 din 6 septembrie 2010

1. Furnizor: "Valdcongrup" SRL, m. Chişinău, str. Uzinelor nr. 171/2, BC "Energiak" S.A. Filiala "Bolniska"
 Furnizor: СІВ: ЕПЕН8ІD23898, МІD27ЕМ000000222404807858
 2. Cumpărător: Sarpent SRL, or. Ialoveni str. Al. cel Bun 28 of. 52, BC "MOLDINCOMBANK" S.A. Chişinău, СІВ:
 Покупатель: МОЛDМDХ, МD85М1.00000002251892122

3. Delegație	data	delegații	4. Documente anexate
5. Punct încălzire	Chişinău str. Uzinelor 171/2	6. Punct de descărcare	Chişinău str. Pungureanu nr. 1 A
7. Redirițări		8. Punct de recepție	

10.1	10.2	10.3	10.4	10.5	10.6	10.7	10.8	10.9	10.10	10.11	10.12
Denumirea marfurilor, serviciilor și cod nomenclator al marfii	Unitate de masură	Cantitatea marfurilor	Pret unitar	Valoarea totală fără TVA, lei	TVA%	Suma totală a TVA, lei	Valoarea marfurilor, serv. și impozitelor	Alte informații	Tip ambalaj	Nr. locuri	Masa brută
1,000	act	1,000	22 617,61	22 617,61	20%	4 503,62	27 021,13				
1,000	act	1,000	316 650,63	316 650,63	20%	63 330,13	379 980,76				
11. TOTAL (pe rânduri) / Всего (по строкам): 459 372,94 X 91 674,59 550 047,53 X X X X											
12. TOTAL (pe facturi fiscale) / Всего (по фактурной базе): 459 372,94 X 91 674,59 550 047,53 X X X X											

14. Predat bunurile (serviciile):
 Сдан материальные ценности (услуги)
 L.S. _____
 M.N. _____
 15. Punctul vânzării intermediarilor (transportatorilor):
 Принят материальные ценности посредник (перевозчик)
 L.S. _____
 M.N. _____
 16. Punctul vânzării intermediarilor (transportatorilor):
 Сдан материальные ценности посредник (перевозчик)
 L.S. _____
 M.N. _____
 17. Punctul vânzării (serviciilor) cumpărătorilor:
 Принят материальные ценности (услуги) покупатель
 L.S. _____
 M.N. _____



[Handwritten signature]





Formular tipizat
Anexa 1 la Ordinul Ministerului Finanțelor al Republicii Moldova
nr. 115 din 6 septembrie 2010
Tipul de document
Nr. 115 or 6 septembrie 2010

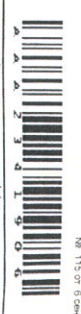

Formular tipizat
Anexa 1 la Ordinul Ministerului Finanțelor al Republicii Moldova
nr. 115 din 6 septembrie 2010
Tipul de document
Nr. 115 or 6 septembrie 2010

Data eliberării / data livrării		06.04.2017 / 06.04.2017		8. Foia de parcurs seria: _____ număr: _____ data: _____																			
9. Transportator		"Valdcongrup" SRL, m. Chișinău, str. Uzineilor, nr. 1712; 109560000374		C.F./nr. TVA 109560000374																			
1. Furnizor		"Valdcongrup" SRL, m. Chișinău, str. Uzineilor, nr. 1712; BC "Energiabank" S.A. Filiala "Botanica" Chișinău, CIB: ENEGMD22858, MD47EN00000222404607858		C.F./nr. TVA 100460011125																			
2. Simpatizant		Sarpini SRL, orașuleni str. Alcei Bun 28 of 52. BC "MOLDIMCONBANCA" S.A. Chișinău, CIB: MOLDIMD2X, MD55ML00000022518092122		C.F./nr. TVA 100460011125																			
3. Delegație		data _____ delegații _____		4. Documente anexate _____																			
5. Punct încetare		Chișinău str. Uzineilor 1712		6. Punct descărcare Chișinău str. P. Ungureanu 1A																			
7. Redițiri		_____		_____																			
10.1	Denumirea mărfurilor, serviciilor și codul pompatelor și al mărfii	10.2	Unitate de măsură	10.3	Cantitatea	10.4	Preț unitar	10.5	Valoarea totală	10.6	Cota TVA, lei	10.7	Suma totală	10.8	Valoarea serviciilor	10.9	Alte informații	10.10	Tip ambalaj	10.11	Nr. locuri	10.12	Masa brută, tone
	Denunțarea tovarărilor și a modurilor de ambalare		kg		1,000		9,385.00		20%		1,877.00		11,262.00										
11. TOTAL (pe rașină) / Valoarea (pe stranică)		9,385.00		X		1,877.00		X		11,262.00		X		X		X		X		X			
12. TOTAL (pe factura fiscală) / Valoarea (pe declarația de plată)		9,385.00		X		1,877.00		X		11,262.00		X		X		X		X		X			



Data eliberării / data livrării		06.04.2017 / 06.04.2017		8. Foia de parcurs seria: _____ număr: _____ data: _____																			
9. Transportator		"Valdcongrup" SRL, m. Chișinău, str. Uzineilor, nr. 1712; 109560000374		C.F./nr. TVA 109560000374																			
1. Furnizor		"Valdcongrup" SRL, m. Chișinău, str. Uzineilor, nr. 1712; BC "Energiabank" S.A. Filiala "Botanica" Chișinău, CIB: ENEGMD22858, MD47EN00000222404607858		C.F./nr. TVA 100460011125																			
2. Simpatizant		Sarpini SRL, orașuleni str. Alcei Bun 28 of 52. BC "MOLDIMCONBANCA" S.A. Chișinău, CIB: MOLDIMD2X, MD55ML00000022518092122		C.F./nr. TVA 100460011125																			
3. Delegație		data _____ delegații _____		4. Documente anexate _____																			
5. Punct încetare		Chișinău str. Uzineilor 1712		6. Punct descărcare Chișinău str. P. Ungureanu 1A																			
7. Redițiri		_____		_____																			
10.1	Denumirea mărfurilor, serviciilor și codul pompatelor și al mărfii	10.2	Unitate de măsură	10.3	Cantitatea	10.4	Preț unitar	10.5	Valoarea totală	10.6	Cota TVA, lei	10.7	Suma totală	10.8	Valoarea serviciilor	10.9	Alte informații	10.10	Tip ambalaj	10.11	Nr. locuri	10.12	Masa brută, tone
	Lucrări de montare a sistemului de încălzire în bicoili nr.4		act		1,000		26,371.44		20%		5,274.29		31,645.73										
11. TOTAL (pe rașină) / Valoarea (pe stranică)		537,458.66		X		107,481.74		X		644,950.40		X		X		X		X		X			
12. TOTAL (pe factura fiscală) / Valoarea (pe declarația de plată)		537,458.66		X		107,481.74		X		644,950.40		X		X		X		X		X			

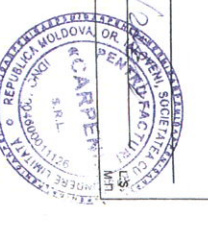



Приложение 1 к приказу Министерства Финансов Республики Молдова
 № 115 от 6 сентября 2017 г.
 Форма № 2017
 Дата введения в действие 2010

Дата елибарти / дата постави: 05.05.2017 / 05.05.2017
 Дата выписки / дата поставки: 05.05.2017 / 05.05.2017

1. Emitent: "Valdegrind" SRL, m. Chisinau, str. Uzinelor nr. 171/2, BC "Energbank" S.A. Filiala "Volnitsa"
 Postasire: Chisinau, CBV ENEGMD22858, MD47E0000022240607858
 2. Comandator: Carpini SRL, oroloveni str. Al. cel Bun 28 of. 52, BC "MOLDINCONBANK" S.A. Chisinau, CBV: MOLDMDX, MD85ML00000022518092122
 3. Delegat: [blank] data: [blank] delegat: [blank]

8. Foia de parcurs seria: [blank] nume: [blank] data: [blank]
 9. Transportator str. Uzinelor nr. 171/2: "Valdegrind" SRL, m. Chisinau, str. Uzinelor nr. 171/2, BC "Energbank" S.A. Filiala "Volnitsa"
 4. Documente anexate: [blank]
 7. Redifinitii: [blank]

10.1	10.2	10.3	10.4	10.5	10.6	10.7	10.8	10.9	10.10	10.11	10.12
Denutiile matritlor, serviciilor și cod pomencilor ai marii	Unitate de masura	Cantitatea	Pret unitar	Valoarea totala fara TVA, lei	Coef. TVA, %	Suma matritlor, TVA, lei	Valoarea matritlor, TVA, lei	Informații	Tip ambalaj	Nr. locuri	Masa bruta
Наименование товаров, услуг и номенклатурный код товара	Единица измерения	Объем услуг	Цена единицы	Общая сумма НДС, лев	Ставка НДС, %	Общая сумма НДС, лев	Сумма НДС, лев	Другая информация	Тип упаковки	Кол-во мест	Масса нетто
		1,000	15 095,15	15 095,15	20%	3 019,03	18 114,18				
			1,000	52 247,21	20%	10 469,44	62 816,65				
			1,000	327 252,49	20%	65 450,51	392 703,00				
Lucrul de montare a sistemelor nr. 6			act								
Lucrul de montare a sistemelor nr. 1			act								
Lucrul de montare a sistemelor nr. 5			act								
Lucrul de montare a sistemelor nr. 2			act								
Lucrul de montare a sistemelor nr. 4			act								
Lucrul de montare a sistemelor nr. 3			act								
Lucrul de montare a sistemelor nr. 7			act								
Lucrul de montare a sistemelor nr. 8			act								
Lucrul de montare a sistemelor nr. 9			act								
Lucrul de montare a sistemelor nr. 10			act								
Lucrul de montare a sistemelor nr. 11			act								
Lucrul de montare a sistemelor nr. 12			act								
Lucrul de montare a sistemelor nr. 13			act								
Lucrul de montare a sistemelor nr. 14			act								
Lucrul de montare a sistemelor nr. 15			act								
Lucrul de montare a sistemelor nr. 16			act								
Lucrul de montare a sistemelor nr. 17			act								
Lucrul de montare a sistemelor nr. 18			act								
Lucrul de montare a sistemelor nr. 19			act								
Lucrul de montare a sistemelor nr. 20			act								
Lucrul de montare a sistemelor nr. 21			act								
Lucrul de montare a sistemelor nr. 22			act								
Lucrul de montare a sistemelor nr. 23			act								
Lucrul de montare a sistemelor nr. 24			act								
Lucrul de montare a sistemelor nr. 25			act								
Lucrul de montare a sistemelor nr. 26			act								
Lucrul de montare a sistemelor nr. 27			act								
Lucrul de montare a sistemelor nr. 28			act								
Lucrul de montare a sistemelor nr. 29			act								
Lucrul de montare a sistemelor nr. 30			act								
Lucrul de montare a sistemelor nr. 31			act								
Lucrul de montare a sistemelor nr. 32			act								
Lucrul de montare a sistemelor nr. 33			act								
Lucrul de montare a sistemelor nr. 34			act								
Lucrul de montare a sistemelor nr. 35			act								
Lucrul de montare a sistemelor nr. 36			act								
Lucrul de montare a sistemelor nr. 37			act								
Lucrul de montare a sistemelor nr. 38			act								
Lucrul de montare a sistemelor nr. 39			act								
Lucrul de montare a sistemelor nr. 40			act								
Lucrul de montare a sistemelor nr. 41			act								
Lucrul de montare a sistemelor nr. 42			act								
Lucrul de montare a sistemelor nr. 43			act								
Lucrul de montare a sistemelor nr. 44			act								
Lucrul de montare a sistemelor nr. 45			act								
Lucrul de montare a sistemelor nr. 46			act								
Lucrul de montare a sistemelor nr. 47			act								
Lucrul de montare a sistemelor nr. 48			act								
Lucrul de montare a sistemelor nr. 49			act								
Lucrul de montare a sistemelor nr. 50			act								
Lucrul de montare a sistemelor nr. 51			act								
Lucrul de montare a sistemelor nr. 52			act								
Lucrul de montare a sistemelor nr. 53			act								
Lucrul de montare a sistemelor nr. 54			act								
Lucrul de montare a sistemelor nr. 55			act								
Lucrul de montare a sistemelor nr. 56			act								
Lucrul de montare a sistemelor nr. 57			act								
Lucrul de montare a sistemelor nr. 58			act								
Lucrul de montare a sistemelor nr. 59			act								
Lucrul de montare a sistemelor nr. 60			act								
Lucrul de montare a sistemelor nr. 61			act								
Lucrul de montare a sistemelor nr. 62			act								
Lucrul de montare a sistemelor nr. 63			act								
Lucrul de montare a sistemelor nr. 64			act								
Lucrul de montare a sistemelor nr. 65			act								
Lucrul de montare a sistemelor nr. 66			act								
Lucrul de montare a sistemelor nr. 67			act								
Lucrul de montare a sistemelor nr. 68			act								
Lucrul de montare a sistemelor nr. 69			act								
Lucrul de montare a sistemelor nr. 70			act								
Lucrul de montare a sistemelor nr. 71			act								
Lucrul de montare a sistemelor nr. 72			act								
Lucrul de montare a sistemelor nr. 73			act								
Lucrul de montare a sistemelor nr. 74			act								
Lucrul de montare a sistemelor nr. 75			act								
Lucrul de montare a sistemelor nr. 76			act								
Lucrul de montare a sistemelor nr. 77			act								
Lucrul de montare a sistemelor nr. 78			act								
Lucrul de montare a sistemelor nr. 79			act								
Lucrul de montare a sistemelor nr. 80			act								
Lucrul de montare a sistemelor nr. 81			act								
Lucrul de montare a sistemelor nr. 82			act								
Lucrul de montare a sistemelor nr. 83			act								
Lucrul de montare a sistemelor nr. 84			act								
Lucrul de montare a sistemelor nr. 85			act								
Lucrul de montare a sistemelor nr. 86			act								
Lucrul de montare a sistemelor nr. 87			act								
Lucrul de montare a sistemelor nr. 88			act								
Lucrul de montare a sistemelor nr. 89			act								
Lucrul de montare a sistemelor nr. 90			act								
Lucrul de montare a sistemelor nr. 91			act								
Lucrul de montare a sistemelor nr. 92			act								
Lucrul de montare a sistemelor nr. 93			act								
Lucrul de montare a sistemelor nr. 94			act								
Lucrul de montare a sistemelor nr. 95			act								
Lucrul de montare a sistemelor nr. 96			act								
Lucrul de montare a sistemelor nr. 97			act								
Lucrul de montare a sistemelor nr. 98			act								
Lucrul de montare a sistemelor nr. 99			act								
Lucrul de montare a sistemelor nr. 100			act								
Lucrul de montare a sistemelor nr. 101			act								
Lucrul de montare a sistemelor nr. 102			act								
Lucrul de montare a sistemelor nr. 103			act								
Lucrul de montare a sistemelor nr. 104			act								
Lucrul de montare a sistemelor nr. 105			act								
Lucrul de montare a sistemelor nr. 106			act								
Lucrul de montare a sistemelor nr. 107			act								
Lucrul de montare a sistemelor nr. 108			act								
Lucrul de montare a sistemelor nr. 109			act								
Lucrul de montare a sistemelor nr. 110			act								
Lucrul de montare a sistemelor nr. 111			act								
Lucrul de montare a sistemelor nr. 112			act								
Lucrul de montare a sistemelor nr. 113			act								
Lucrul de montare a sistemelor nr. 114			act								
Lucrul de montare a sistemelor nr. 115			act								
Lucrul de montare a sistemelor nr. 116			act								
Lucrul de montare a sistemelor nr. 117			act								
Lucrul de montare a sistemelor nr. 118			act								
Lucrul de montare a sistemelor nr. 119			act								
Lucrul de montare a sistemelor nr. 120			act								
Lucrul de montare a sistemelor nr. 121			act								
Lucrul de montare a sistemelor nr. 122			act								
Lucrul de montare a sistemelor nr. 123			act								
Lucrul de montare a sistemelor nr. 124			act								
Lucrul de montare a sistemelor nr. 125			act								
Lucrul de montare a sistemelor nr. 126			act								
Lucrul de montare a sistemelor nr. 127			act								
Lucrul de montare a sistemelor nr. 128			act								
Lucrul de montare a sistemelor nr. 129			act								
Lucrul de montare a sistemelor nr. 130			act								
Lucrul de montare a sistemelor nr. 131			act								
Lucrul de montare a sistemelor nr. 132			act								
Lucrul de montare a sistemelor nr. 133			act								
Lucrul de montare a sistemelor nr. 134			act								
Lucrul de montare a sistemelor nr. 135			act								
Lucrul de montare a sistemelor nr. 136			act								
Lucrul de montare a sistemelor nr. 137			act								
Lucrul de montare a sistemelor nr. 138			act								
Lucrul de montare a sistemelor nr. 139			act								
Lucrul de montare a sistemelor nr. 140			act								
Lucrul de montare a sistemelor nr. 141			act								
Lucrul de montare a sistemelor nr. 142			act								
Lucrul de montare a sistemelor nr. 143			act			</					

17.07.2017



Formular fiscal
Акт № 119 от 6 сентября 2010
Титуляр Фролова
№ 115 от 6 сентября 2010 г.

17.07.2017



Formular fiscal
Акт № 119 от 6 сентября 2010
Титуляр Фролова
№ 115 от 6 сентября 2010 г.

Data eliberării / data livării		13.07.2017 / 13.07.2017		8. Față de parcurs		seria: _____ număr: _____		data	
Data vânzării / data postării		13.07.2017 / 13.07.2017		Primele liste		seria		număr	
				Prima distribuție		Chislașu str. Uzinelor, nr. 17/12		Chislașu str. Uzinelor, nr. 17/12	
				Prima distribuție		Chislașu str. Uzinelor, nr. 17/12		Chislașu str. Uzinelor, nr. 17/12	
1. Furnizor:	"Waldcongrup" SRL, m. Chisinau, str. Uzinelor, nr. 17/12, BC "Energbank" S.A. filiala "Bdancica"	10.1	10.2	10.3	10.4	10.5	10.6	10.7	10.8
Postărilor:	Chisinau, Sib. ENEGMD22858, MD47E00000222404607858	Unitate de marfă	Unitate de marfă	Carantona	Procent TVA	Valoarea totală TVA	Cota TVA, lei	Suma totală a TVA, lei	Valoarea marfărilor, lei
2. Cumpărător:	Sarpeni SRL, orașuleni str. Al. Ce.șeș, BC "MOLINDCONBANK" S.A. Chisinau, Sib. MOULDMDX, MD65M, MD0000022518092122	Unitate de marfă	Unitate de marfă	Carantona	Procent TVA	Valoarea totală TVA	Cota TVA, lei	Suma totală a TVA, lei	Valoarea marfărilor, lei
3. Debitant:	data delegați	Unitate de marfă	Unitate de marfă	Carantona	Procent TVA	Valoarea totală TVA	Cota TVA, lei	Suma totală a TVA, lei	Valoarea marfărilor, lei
4. Documente anexate:	data delegați	Unitate de marfă	Unitate de marfă	Carantona	Procent TVA	Valoarea totală TVA	Cota TVA, lei	Suma totală a TVA, lei	Valoarea marfărilor, lei
5. Punct de descărcare:	Chisinau str. Uzinelor 17/12	Unitate de marfă	Unitate de marfă	Carantona	Procent TVA	Valoarea totală TVA	Cota TVA, lei	Suma totală a TVA, lei	Valoarea marfărilor, lei
6. Punct de descărcare:	Chisinau str. P. Ungureanu 1A	Unitate de marfă	Unitate de marfă	Carantona	Procent TVA	Valoarea totală TVA	Cota TVA, lei	Suma totală a TVA, lei	Valoarea marfărilor, lei
7. Redirițări:		Unitate de marfă	Unitate de marfă	Carantona	Procent TVA	Valoarea totală TVA	Cota TVA, lei	Suma totală a TVA, lei	Valoarea marfărilor, lei
10.1	10.2	10.3	10.4	10.5	10.6	10.7	10.8	10.9	10.10
10.11	10.12	10.13	10.14	10.15	10.16	10.17	10.18	10.19	10.20
10.21	10.22	10.23	10.24	10.25	10.26	10.27	10.28	10.29	10.30
10.31	10.32	10.33	10.34	10.35	10.36	10.37	10.38	10.39	10.40
10.41	10.42	10.43	10.44	10.45	10.46	10.47	10.48	10.49	10.50
10.51	10.52	10.53	10.54	10.55	10.56	10.57	10.58	10.59	10.60
10.61	10.62	10.63	10.64	10.65	10.66	10.67	10.68	10.69	10.70
10.71	10.72	10.73	10.74	10.75	10.76	10.77	10.78	10.79	10.80
10.81	10.82	10.83	10.84	10.85	10.86	10.87	10.88	10.89	10.90
10.91	10.92	10.93	10.94	10.95	10.96	10.97	10.98	10.99	11.00
10.101	10.102	10.103	10.104	10.105	10.106	10.107	10.108	10.109	10.110
10.111	10.112	10.113	10.114	10.115	10.116	10.117	10.118	10.119	10.120
10.121	10.122	10.123	10.124	10.125	10.126	10.127	10.128	10.129	10.130
10.131	10.132	10.133	10.134	10.135	10.136	10.137	10.138	10.139	10.140
10.141	10.142	10.143	10.144	10.145	10.146	10.147	10.148	10.149	10.150
10.151	10.152	10.153	10.154	10.155	10.156	10.157	10.158	10.159	10.160
10.161	10.162	10.163	10.164	10.165	10.166	10.167	10.168	10.169	10.170
10.171	10.172	10.173	10.174	10.175	10.176	10.177	10.178	10.179	10.180
10.181	10.182	10.183	10.184	10.185	10.186	10.187	10.188	10.189	10.190
10.191	10.192	10.193	10.194	10.195	10.196	10.197	10.198	10.199	10.200
10.201	10.202	10.203	10.204	10.205	10.206	10.207	10.208	10.209	10.210
10.211	10.212	10.213	10.214	10.215	10.216	10.217	10.218	10.219	10.220
10.221	10.222	10.223	10.224	10.225	10.226	10.227	10.228	10.229	10.230
10.231	10.232	10.233	10.234	10.235	10.236	10.237	10.238	10.239	10.240
10.241	10.242	10.243	10.244	10.245	10.246	10.247	10.248	10.249	10.250
10.251	10.252	10.253	10.254	10.255	10.256	10.257	10.258	10.259	10.260
10.261	10.262	10.263	10.264	10.265	10.266	10.267	10.268	10.269	10.270
10.271	10.272	10.273	10.274	10.275	10.276	10.277	10.278	10.279	10.280
10.281	10.282	10.283	10.284	10.285	10.286	10.287	10.288	10.289	10.290
10.291	10.292	10.293	10.294	10.295	10.296	10.297	10.298	10.299	10.300
10.301	10.302	10.303	10.304	10.305	10.306	10.307	10.308	10.309	10.310
10.311	10.312	10.313	10.314	10.315	10.316	10.317	10.318	10.319	10.320
10.321	10.322	10.323	10.324	10.325	10.326	10.327	10.328	10.329	10.330
10.331	10.332	10.333	10.334	10.335	10.336	10.337	10.338	10.339	10.340
10.341	10.342	10.343	10.344	10.345	10.346	10.347	10.348	10.349	10.350
10.351	10.352	10.353	10.354	10.355	10.356	10.357	10.358	10.359	10.360
10.361	10.362	10.363	10.364	10.365	10.366	10.367	10.368	10.369	10.370
10.371	10.372	10.373	10.374	10.375	10.376	10.377	10.378	10.379	10.380
10.381	10.382	10.383	10.384	10.385	10.386	10.387	10.388	10.389	10.390
10.391	10.392	10.393	10.394	10.395	10.396	10.397	10.398	10.399	10.400
10.401	10.402	10.403	10.404	10.405	10.406	10.407	10.408	10.409	10.410
10.411	10.412	10.413	10.414	10.415	10.416	10.417	10.418	10.419	10.420
10.421	10.422	10.423	10.424	10.425	10.426	10.427	10.428	10.429	10.430
10.431	10.432	10.433	10.434	10.435	10.436	10.437	10.438	10.439	10.440
10.441	10.442	10.443	10.444	10.445	10.446	10.447	10.448	10.449	10.450
10.451	10.452	10.453	10.454	10.455	10.456	10.457	10.458	10.459	10.460
10.461	10.462	10.463	10.464	10.465	10.466	10.467	10.468	10.469	10.470
10.471	10.472	10.473	10.474	10.475	10.476	10.477	10.478	10.479	10.480
10.481	10.482	10.483	10.484	10.485	10.486	10.487	10.488	10.489	10.490
10.491	10.492	10.493	10.494	10.495	10.496	10.497	10.498	10.499	10.500
10.501	10.502	10.503	10.504	10.505	10.506	10.507	10.508	10.509	10.510
10.511	10.512	10.513	10.514	10.515	10.516	10.517	10.518	10.519	10.520
10.521	10.522	10.523	10.524	10.525	10.526	10.527	10.528	10.529	10.530
10.531	10.532	10.533	10.534	10.535	10.536	10.537	10.538	10.539	10.540
10.541	10.542	10.543	10.544	10.545	10.546	10.547	10.548	10.549	10.550
10.551	10.552	10.553	10.554	10.555	10.556	10.557	10.558	10.559	10.560
10.561	10.562	10.563	10.564	10.565	10.566	10.567	10.568	10.569	10.570
10.571	10.572	10.573	10.574	10.575	10.576	10.577	10.578	10.579	10.580
10.581	10.582	10.583	10.584	10.585	10.586	10.587	10.588	10.589	10.590
10.591	10.592	10.593	10.594	10.595	10.596	10.597	10.598	10.599	10.600
10.601	10.602	10.603	10.604	10.605	10.606	10.607	10.608	10.609	10.610
10.611	10.612	10.613	10.614	10.615	10.616	10.617	10.618	10.619	10.620
10.621	10.622	10.623	10.624	10.625	10.626	10.627	10.628	10.629	10.630
10.631	10.632	10.633	10.634	10.635	10.636	10.637	10.638	10.639	10.640
10.641	10.642	10.643	10.644	10.645	10.646	10.647	10.648	10.649	10.650
10.651	10.652	10.653	10.654	10.655	10.656	10.657	10.658	10.659	10.660
10.661	10.662	10.663	10.664	10.665	10.666	10.667	10.668	10.669	10.670
10.671	10.672	10.673	10.674	10.675	10.676	10.677	10.678	10.679	10.680
10.681	10.682	10.683	10.684	10.685	10.686	10.687	10.688	10.689	10.690
10.691	10.692	10.693	10.694	10.695	10.696	10.697	10.698	10.699	10.700
10.701	10.702	10.703	10.704	10.705	10.706	10.707	10.708	10.709	10.710
10.711	10.712	10.713	10.714	10.715	10.716	10.717	10.718	10.719	10.720
10.721	10.722	10.723	10.724	10.725	10.726	10.727	10.728	10.729	10.730
10.731	10.732	10.733	10.734	10.735	10.736	10.737	10.738	10.739	10.740
10.741	10.742	10.743	10.744	10.745	10.746	10.747	10.748	10.749	10.750
10.751	10.752	10.753	10.754	10.755	10.756	10.757	10.758	10.759	10.760
10.761	10.762	10.763	10.764	10.765	10.766	10.767	10.768	10.769	10.770
10.771	10.772	10.773	10.774	10.775	10.776	10.777	10.778	10.779	10.780
10.781	10.782	10.783	10.784	10.785	10.786	10.787	10.788	10.789	10.790
10.791	10.792	10.793	10.794	10.795	10.796	10.797	10.798	10.799	10.800
10.801	10.802	10.803	10.804	10.805	10.806	10.807	10.808	10.809	10.810
10.811	10.812	10.813	10.814	10.815	10.816	10.817	10.818	10.819	



(+373 22) 62 35 25 | (+373) 61 04 44 54
srlicarpeni@yahoo.com | www.carpeni.md
str. Grenoble 167/1 | MD 2019

Nr. 61 din 21.03.2018

SCRISOARE DE RECOMANDARE

Prin prezenta, "CARPENI" SRL își exprimă aprecierea față de colaborarea cu societatea "VALDCONGRUP" SRL fiind un partener serios, prompt, care își îndeplinește obligațiile contractuale în timp, oferind lucrări la prețuri competitive.

Aceste concluzii au fost confirmate în urma derulării unui contract de antrepriză între societățile noastre la execuția lucrărilor de instalații rețele edilitare (încălzire, canalizare, apeduct), în valoare de 5 720 408 lei, care a fost îndeplinit în termen fără neclarități și neconcordanțe.

Buna calitate a lucrărilor executate, modul operativ și prompt de onorare a diverselor solicitări din partea noastră ne-a determinat să alegem "VALDCONGRUP" SRL ca partener în favoarea altor societăți.

Având în vedere cele menționate mai sus, recomandăm "VALDCONGRUP" SRL pentru executarea lucrărilor de construcții și ne exprimăm intenția de colaborare pe viitor cu această societate.

Cu respect,

Administrator SRL " Carpeni"

Ion Vrabii



S.C. "VALDCONGRUP" S.R.L.

C/f: 1009600000374

Email: valdcongrup@gmail.com

Tel: 0 22 428393; 0 78 664664

Fax: 0 22 428062

Adresa: str. Uzinelor 171/2, Chișinău, Republica
Moldova



FORMULARUL F3.11

DECLARAȚIE

privind dotările specifice, utilajul și echipamentul necesar pentru îndeplinirea
corespunzătoare a contractului

Nr. d/o	Denumirea principalelor utilaje, echipamente, mijloace de transport, baze de producție (ateliere, depozite, spații de cazare) și laboratoare produse de ofertant ca necesare pentru executarea lucrării, rezultate în baza tehnologiilor pe care el urmează să le adopte	Unitatea de măsură (bucăți și seturi)	Asigurate din dotare	Asigurate de la terți sau din alte surse
0	1	4	5	7
BAZE DE PRODUCȚIE				
1	Ateliere de producere	m2	368	Proprie
2	Depozit tip deschis	m2	988	Proprie
3	Depozit tip închis	m2	305	Proprie
MECANISME				
1	MAN TGL 8.180	buc	1	Proprie
2	Iveco Ford	buc	1	Proprie
3	Mercedez AXOR 2528	buc	1	Proprie
4	Mercedes Sprinter 213 CDI	buc	1	Proprie
5	Mercedes Sprinter 311 CDI	buc	1	Proprie
6	TEREX HR 18	buc	1	Proprie
7	Komatsu PC 75 UU	buc	1	Proprie
8	CAT 305D	buc	1	Proprie
9	CAT 432E	buc	1	Proprie
10	CAT 432E	buc	1	Proprie
11	CAT 307C	buc	1	Proprie
12	CAT 307C	buc	1	Proprie
13	Zil ГЯ 133	buc	1	Chirie
14	URAL ORB 2.5	buc	1	Chirie
15	URAL ORB 3AM	buc	1	Chirie
16	KAMAZ ORB 2.5	buc	1	Chirie

Nr. d/o	Denumirea principalelor utilaje, echipamente, mijloace de transport, baze de producție (ateliere, depozite, spații de cazare) și laboratoare produse de ofertant ca necesare pentru executarea lucrării, rezultate în baza tehnologiilor pe care el urmează să le adopte	Unitatea de măsură (bucăți și seturi)	Asigurate din dotare	Asigurate de la terți sau din alte surse
0	1	4	5	7
UTILAJE				
1	Ritmo 160 Basic	buc	1	Proprie
2	Ritmo 355 Basic	buc	1	Proprie
3	Techodue PT160	buc	1	Proprie
4	-	buc	1	Proprie
5	Lombardini	buc	2	Proprie
6	FUBAG Ranger 450	buc	2	Proprie
7	STIHL BT 150	buc	1	Proprie
8	Honda	buc	1	Proprie
9	Farmer FAG 6500	buc	1	Proprie
10	Cedima C-BMH-160	buc	1	Proprie
11	-	buc	2	Proprie
12	-	buc	1	Proprie
13	-	buc	1	Proprie
14	-	buc	2	Proprie
15	Makita, Bosch	buc	4	Proprie
16	DeWalt	buc	1	Proprie
17	Einhell TC-RH 900	buc	1	Proprie
18	Einhell TC-ID 720E	buc	1	Proprie
19	Einhel TC-MX 1400-2E	buc	1	Proprie
20	Bosch PLT-2	buc	1	Proprie
21	DWT BH-850	buc	1	Proprie
22	Bosch PST 650	buc	1	Proprie
23	Stark AG2500	buc	3	Proprie
24	Stark AG850R	buc	3	Proprie
25	Stark AG750	buc	1	Proprie
26	Stark RH 1350	buc	1	Proprie
27	Stark RH 1110	buc	2	Proprie
28	Stark CD 12-2 Li-Ion	buc	1	Proprie
29	Hitachi DS 18DBSL	buc	1	Proprie
30	Hilti TE 6-A36	buc	1	Proprie

Nr. d/o	Denumirea principalelor utilaje, echipamente, mijloace de transport, baze de producție (ateliere, depozite, spații de cazare) și laboratoare produse de ofertant ca necesare pentru executarea lucrării, rezultate în baza tehnologiilor pe care el urmează să le adopte	Unitatea de măsură (bucăți și seturi)	Asigurate din dotare	Asigurate de la terți sau din alte surse
0	1	4	5	7
31	Hitachi G 23SW2	buc	1	Proprie
32	-	buc	2	Proprie
33	-	buc	2	Proprie
34	Mondial	buc	1	Proprie
35	Makita, Bosch	buc	4	Proprie
36	-	buc	4	Proprie
37	-	buc	1	Proprie
38	-	buc	1	Proprie
39	Makita, Bosch	buc	3	Proprie
40	-	buc	3	Proprie
41	2H-10KJ	buc	1	Proprie
42	3H-5J	buc	1	Proprie
43	H3-3	buc	1	Proprie
44	PH3-3000C	buc	1	Proprie
45	Bosch GR500	buc	1	Proprie
46	Kapro 603-5M	buc	1	Proprie
47	Silverline	buc	1	Proprie
48	Bosch	buc	1	Proprie
49	-	buc	1	Proprie
50	-	m2	500	Proprie
51	-	m2	700	Proprie

Semnătura:

Nume:

Funcția în cadrul firmei:

Denumirea firmei și sigiliu:



(semnătura)

ȚURCAN Denis

Director

VALDCONGRUP S.R.L.

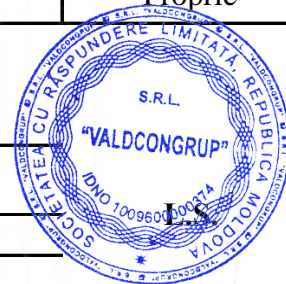

S.C. "VALDCONGRUP" S.R.L.
C/f:1009600000374
Email:valdcongrup@gmail.com
Tel:0 22 428393; 0 78 664664
Fax:0 22 428062
Adresa:str. Uzinelor 171/2,Chişinău, Republica Moldova



**DOCUMENTE CARE ATESTĂ FAPTUL
CĂ „VALDCONGRUP” SRL SE AFLĂ ÎN
POSESIA DOTĂRILOR TEHNICE
NECESARE PENTRU ÎNDEPLINIREA
CONTRACUTULUI**

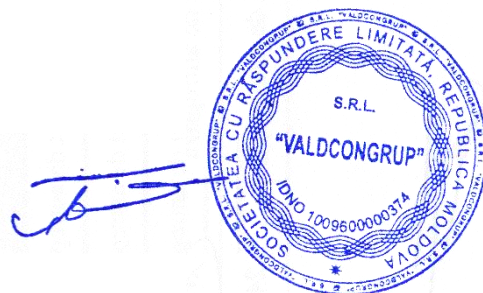

DOCUMENTE CARE ATESTĂ FAPTUL CĂ „VALDCONRUP” SRL SE AFLĂ ÎN POSESIA UTILAJULUI

Ca urmare a participării ”Valdcongrup” SRL la procedura de achiziție publică, vă prezentăm spre examinare documente care atestă faptul că utilajul prezentat în FORUMARUL F3.11 ”Declarație privind dotările specifice, utilajul și echipamentul tehnic necesar pentru îndeplinirea corespunzătoare a contractului” se află în posesia întreprinderii.

MECANISME

1. Buldoexcavator CAT 432 – an. 2011



**Figura 2. Certificat de înmatriculare
CAT432E**



Figura 1. Vedere Nr.1 CAT432E



Figura 3. Vedere Nr.2 CAT432E



2. Buldoexcavator CAT 432 E – an. 2008



Figura 5. Certificat de înmatriculare CAT432E



CAT 432E

Figura 4. Caracteristicile tehnice CAT432E

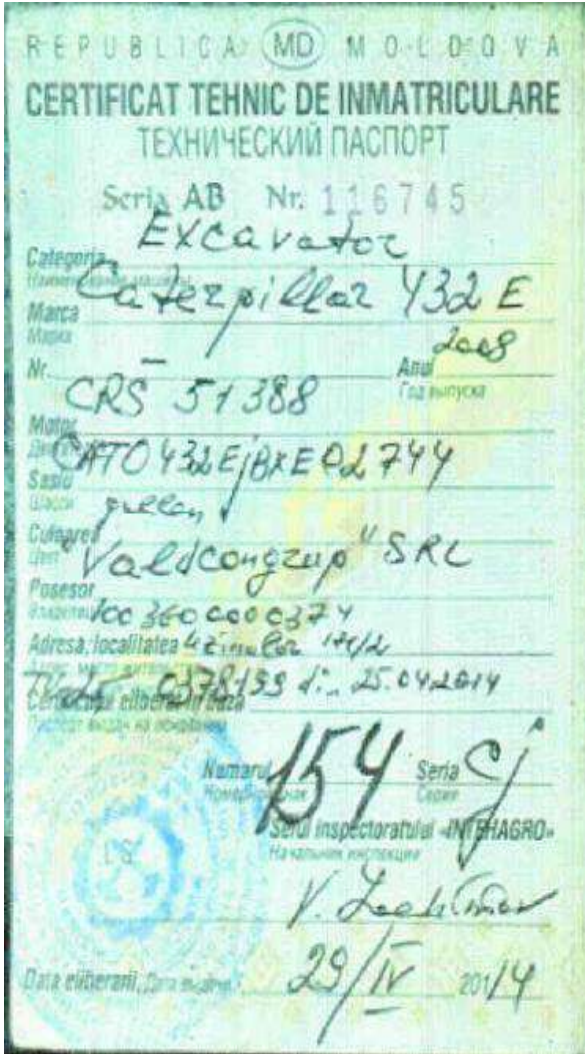
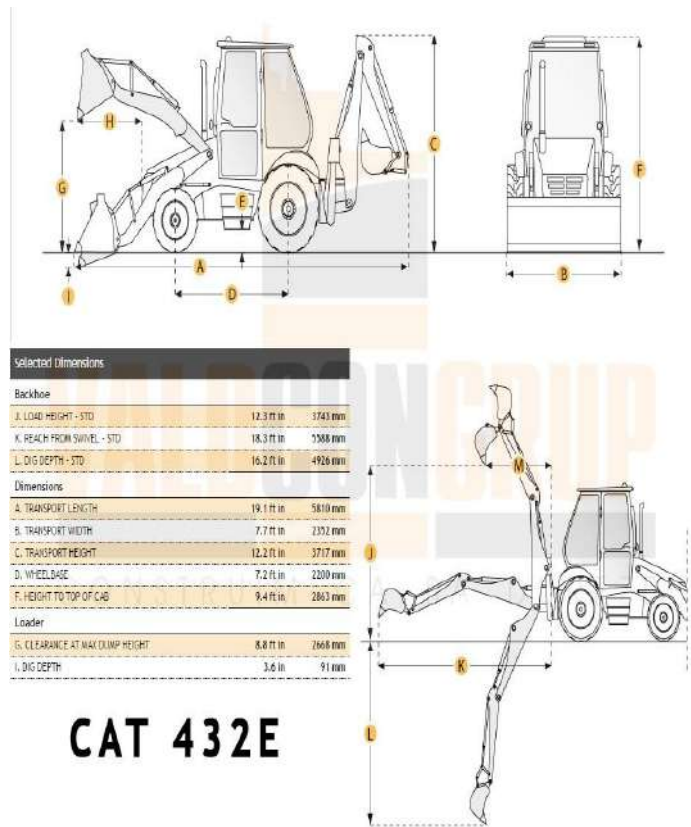

Figura 6. Vedere Nr. 1



3. Excavator CAT-305 D - an. 2010

Formularul tipizat TV-25

Biroul vamal
Таможня

Republica Moldova
Республика Молдова

2070
CHISINAU (PVI)

02/07/2019

ADEVERINȚĂ
УДОСТОВЕРЕНИЕ Nr. 0581116

pentru mijlocul de transport importat
на импортируемое транспортное средство

Model și marcă
Вид и марка

Caroserie nr.
Кузов №

Excavator CAT 305D

Posesor
Владелец

CAT0305DJXER00334

Domiciliul
Место жительства

"VALDCONRUP" SRL

Raport nr.
Паспорт №

MUN. CHISINAU

1009600000374

Colaboratorul vamal
Сотрудник таможни

Primit
Получил

Gotium Zefrian

Figura 7. Adeverință CAT-305 D



Figura 8. Vedere Nr.1 CAT-305 D

4. Excavator CAT 307C – an. 2008

Formularul tipizat TV-25

Biroul vamal
Таможня

Republica Moldova
Республика Молдова

(data)
19/01/2016

ADEVERINȚĂ
УДОСТОВЕРЕНИЕ Nr. 0429747

pentru mijlocul de transport importat
на импортируемое транспортное средство

Modelul și marca
Вид и марка

Caracterie nr.
Классиф. №

Excavator CAT 307 C

Posezor
Владелец

CAT0307CEBNE01669

Domiciliul
Место жительства

"VALDCONGRUP" SRL

MUN. CHISINAU

Passport nr.
Паспорт №

1009600000374

Colaboratorul vamal
Сотрудник таможни

Primit
Получил

Deputatul
Депутат

182

Figura 9. Adeverință CAT 307C



Figura 10.. Vedere Nr.1 CAT307C



Figura 11. Vedere Nr.2 CAT307C

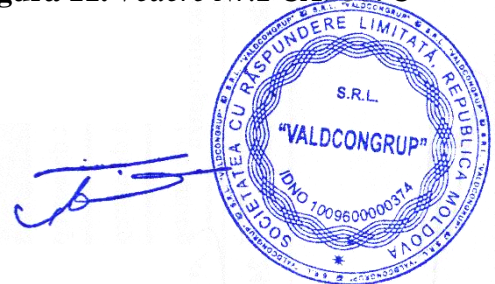

5. Excavator TEREX HR18 – an. 2004

INVOICE

MORRIS LESLIE PLANT LTD
 Errol Airfield, Errol, Bly Perth, PH12 7TB
 Telephone (01821) 642940
 Fax (01821) 641053

Plant Sales, Modular Building Sales and Self Drive Hire

Invoice to:
 Valdcongrup SRL
 Republica Moldova
 Str. Chisinau
 Sca. Muncesti 605

Deliver to:
 VAT No: 0306389 cod TVA

Account Number	Proforma Invoice	Invoice Date	Customer Order No	Hire Reference
	Proforma	12/01/2011		
Description	Amount	VAT Rate	VAT Amount	Total Value
TEREX HR18 EXCAVATOR(2004)(4R043) an: 1801693 STKP0633	£10,910.00	exempt	£0.00	£10,910.00
INVOICE TOTALS				
£10,910.00		exempt	£0.00	£10,910.00

To sale of:
 TEREX HR18 EXCAVATOR(2004)(4R043)
 an: 1801693
 STKP0633
 Phone number 0037322507132

Bank details:
 Royal Bank of Scotland
 10419189 A/c Name: Morris Leslie Plant Ltd
 10419189 A/c Name: Morris Leslie Plant Ltd
 IBAN: GB94R083470010419189
 CRBOS GB2L

Terms And Conditions:
 Payment is due upon presentation of invoice
 All plant and equipment hired out is subject to the Model
 Conditions of the Construction Plant-Hire Association
 All used equipment is sold as seen, tried and approved
 No warranty given or implied
 No title in these goods does not pass until your payment
 has been cleared through our bank
 Interest is added to overdue accounts at the rate of 2%
 per month
 Goods carried under R.H.A. Conditions (1982)
 No Oil must not be used as Road Fuel

STRICTLY NETT
 G.O.E.



Figura 14. Vedere Nr.1 TEREX HR 18

Figura 12. Adeverință pentru mijlocul de transport



Figura 13. Vedere Nr.3 TEREX HR18



Figura 15. Vedere Nr.2 TEREX HR18

6. Excavator KOMATSU PC75UU-2– an. 2004



Figura 16. Adeverință KOMATSU PC75UU-2



Figura 16. Vedere Nr.1 KOMATSU PC75UU-2



Figura 18. Vedere Nr.2 KOMATSU PC75UU-2



7. Autobasculantă 26 tone - Mercedes AXOR 2528- an. 2005



Figura 19. Certificat de înmatriculare MB AXOR 2528



Figura 20. Vedere Nr.1 MB AXOR 2528



Figura 21. Vedere Nr.2 MB AXOR 2528



Figura 22. Vedere Nr.3 MB AXOR 2528



8. Autobasculantă 7.5 tone – Man TGL 8.180 – an. 2011

CERTIFICAT DE ÎNMATRICULARE PROVIZORIU (MD)

REPUBLICA MOLDOVA

A IDA571 B 2011

J1 N2

J2 BA 10

D1 MAN D2 <

D3 TGL 8.180 4X2 BB

E WMAN03ZZ0BY261046

E1 X

E2 WMAN03ZZ0BY261046

G 4400 F1 7490

P1 4580

P3 MOTORINĂ

R ALB

Q X

I 02.11.2018

Semnătura autorității

B 00097490



C1.1 "VALDCONRUP" S.R.L.
X

C1.2 1009600000374

C1.3 MDA CHIȘINĂU

C4 PROPRIETAR

Z ASP

X1 X

A Numărul de înmatriculare; B Anul fabricației; C1.1 Titularul; C1.2 Numărul de identificare al titularului; C1.3 Adresa; C4 Drepturi asupra vehiculului; D1 Marca; D2 Tipul vehiculului; D3 Descrierea comercială; E Numărul de identificare al vehiculului (VIN); E1 Numărul caroseriei (ataș); E2 Numărul șasiului; F1 Masa maximă autorizată, kg; G Masa proprie, kg; H Perioada valabilității; I Data înmatriculării; J1 Categoria/subcategoria vehiculului; J2 Tipul caroseriei; P1 Capacitatea motorului, cm³; P3 Tipul de combustibil sau de sursă de putere; Q Raportul putere/greutate, kW/kg; R Culoarea; S1 Numărul delocuri pe scaune; X1 Mențiuni speciale; Z Autoritatea emitentă.

IDNV _____
(Codul vehiculului în RST)

RADIERE DIN EVIDENȚĂ SAU DIN EXPLOATARE

Motivul _____

Data radierii _____

Semnătura autorității _____ L.Ș.

Notă: Certificatul servește pentru circulația vehiculului pe teritoriul țării, precum și pentru scoaterea vehiculului din țară, în caz de export.

Figura 23. Certificat de înmatriculare Man TGL 8.180



Figura 24. Vedere Nr.1 Man TGL 8.180

9. Autobasculantă 18 tone - IVECO – an. 2002



Figura 25. Certificat de înmatriculare IVECO FORD



Figura 26. Vedere Nr 1 IVECO-FORD



10. Bus 2.5 tone - Mercedes Sprinter 213 CDI an. 2002



Figura 27. Certificat de înmatriculare Mercedes Sprinter 213 CDI



Figura 28. Vedere Nr.1 Mercedes Sprinter 213 CDI



11. Bus 2.5 tone - Mercedes Sprinter 311 CDI- an. 2006



Figura 29. Certificat de înmatriculare Mercedes Sprinter 311 CDI



Figura 30. Vedere Nr.1 Mercedes Sprinter 311 CDI



UTILAJE

În vederea confirmării posesiei utilajelor prezentate în FORMULARUL F3.11 "Declarație privind dotările specifice, utilajul și echipamentul tehnic necesar pentru îndeplinirea corespunzătoare a contractului", "Valdcongrup" SRL vă invită la sediul întreprinderii, unde sunt depozitate acestea.

Cu respect,
Director S.C."VALDCONGRUP" S.R.L
Țurcan Denis

