

BACT/ALERT 3D™

Manual de utilizare

RO

514818-1RO1 – (2015/12)



bioMérieux, Inc.
100 Rodolphe Street
Durham, North Carolina 27712 USA
www.biomerieux.com



bioMérieux® SA
376 Chemin de l'Orme
69280 Marcy-l'Etoile - Franța
Tel. 33 (0)4 78 87 20 00 / Fax 33 (0)4 78 87 20 90
www.biomerieux.com



Informații generale

Conținutul acestui manual este bazat pe versiunea B.50 a software-ului.

Vă rugăm să aruncați toate exemplarele anterioare ale acestui manual, dacă există.

Acest manual poate conține informații sau referințe legate de anumite produse bioMérieux, software sau servicii care nu sunt disponibile în țara de lansare; acest lucru nu înseamnă că bioMérieux intenționează să comercializeze aceste produse, software sau servicii în astfel de țări.

Pentru solicitarea copiilor publicațiilor sau pentru orice solicitare/asistență tehnică, contactați bioMérieux sau distribuitorul dvs. local (informații de contact disponibile la www.biomerieux.com).

Observație: *Ecranele și cifrele prezentate au numai rolul de ilustrații și nu trebuie interpretate ca reprezentări reale ale datelor, rezultatelor sau echipamentelor. Ecranele și echipamentele nu sunt prezentate la dimensiunea reală.*

IMPORTANT: *Vă rugăm să citiți acest document cu atenție înainte de a utiliza sistemul de detectare microbială BacT/ALERT® 3D.*

Liability Disclaimer

THIS MANUAL IS PROVIDED "AS IS" WITHOUT ANY WARRANTY, EITHER EXPRESS OR IMPLIED, OF MERCHANTABILITY, SAFETY, QUALITY, ACCURACY OR THE PERFORMANCE OF PRODUCTS DESCRIBED IN THIS MANUAL. IN ADDITION, BIOMÉRIEUX MAKES NO IMPLIED WARRANTY OF MERCHANTABILITY OR FITNESS FOR A PARTICULAR PURPOSE, NOR NON INFRINGEMENT OF THIRD PARTIES' INTELLECTUAL PROPERTY RIGHTS.

In no event shall this manual be construed as an undertaking of bioMérieux.

BIOMÉRIEUX MAKES NO EXPRESS OR IMPLIED WARRANTY REGARDING MANUALS, THEIR QUALITY, PERFORMANCE, OR APPROPRIATE USE REGARDING ANY TYPE OF SPECIFIC PROCEDURE.

In no event shall bioMérieux be liable for any consequential, incidental or indirect damage or consequence related to, arising out of or in connection with, any use of this manual and/or its results by the user and/or any third party.

bioMérieux reserves the right to modify this manual without notice and shall incur no liability as a result of such modification.

This manual is provided for information purposes only.

Proprietate intelectuală

bioMérieux și logo-ul albastru, BacT/ALERT, BacT/LINK și MB/BacT sunt mărci comerciale utilizate, înregistrate și/sau în curs de înregistrare, care aparțin bioMérieux sau uneia dintre filialele sau companiile sale.

CLSI este o marcă comercială înregistrată a Clinical and Laboratory Standards Institute, Inc.

PSC și Quicksan sunt mărci comerciale înregistrate ale PSC, Inc.

Zip este o marcă comercială înregistrată a Iomega Corporation.

Samsung este marcă comercială înregistrată a Samsung Electronics Co., Ltd.

Honeywell este o marcă comercială Honeywell International Inc.

© 2015 bioMérieux, Inc. Toate drepturile rezervate.

Garanție

bioMérieux garantează performanța produsului pentru destinația de utilizare specificată, cu condiția să fie respectate strict toate procedurile de utilizare, depozitare și manipulare, perioada de valabilitate (dacă este cazul) și măsurile de precauție după cum se detaliază în instrucțiunile de utilizare (IU).

Cu excepția celor menționate în mod expres mai sus, bioMérieux declină orice garanții, inclusiv orice garanții implicite de vandabilitate sau adecvare pentru o anumită utilizare sau scop și declină orice responsabilitate, directă, indirectă sau de consecință pentru orice utilizare a reactivului, aplicației software, aparatului sau materialelor de unică folosință („sistemul”) în afara celor specificate în IU.

Clientul ia la cunoștință și este de acord că utilizarea Sistemului pentru testarea tipurilor de probe sau pentru indicații diferite de cele descrise în IU este efectuată numai pe propriul risc. Clientul ia la cunoștință și este de acord că este responsabilitatea unică și exclusivă a sa de a valida Sistemul pentru orice destinație de utilizare de acest tip și de a determina dacă Sistemul este adecvat pentru destinația de utilizare. Efectuarea oricărui studii de validare și utilizarea ulterioară a Sistemului pe baza studiilor de validare ale clientului trebuie să constituie riscul exclusiv și responsabilitatea clientului.

Cuprins

Informații introductive despre sistem.....	1-1
Destinație de utilizare și utilizatori	1-1
Beneficii și limitări privind utilizarea	1-1
21 CFR 11 și HIPAA.	1-1
Mesaje de avertizare și siguranță.	1-2
<i>Tipuri de specificații</i>	1-2
Specificații generale	1-3
Simboluri standard	1-6
Informații privind siguranța	2-1
Conformitatea sistemului	2-1
<i>Conformitatea electrică</i>	2-3
Etichetele aparatului.	2-5
<i>Etichetele echipamentelor de laborator</i>	2-5
<i>Alte etichete</i>	2-10
Măsuri de siguranță	2-10
Descrierea sistemului și operațiunile de bază	3-1
Introducere	3-1
<i>Configurarea echipamentului</i>	3-1
<i>Principiile utilizării</i>	3-1
Principiul detectării	3-1
Echipamentul BacT/ALERT® 3D	3-2
<i>Sertarele pentru micobacterii (Utilizare în domeniul medical)</i>	3-2
<i>Modulul de comandă</i>	3-3
Panou de comandă	3-3
Fantă cititor cod de bare.	3-3
Unitate pentru copie de siguranță.	3-4
Sertarul tastaturii	3-4
Card de informații rapide	3-4
Tastatură	3-4
Accesarea tastaturii modulului de comandă.	3-4
Port imprimantă	3-7
Difuzor alarmă sonoră	3-7
Port difuzor extern	3-7
Conector de alimentare	3-7
Comutator pornire.	3-8
Ansamblu de comutare a afișajelor	3-8
Port CPU 1	3-8
Port CPU 2	3-8
Porturi modul (6).	3-8
Port monitor	3-8

Port modem	3-8
Port LIS (Port diagnostic)	3-8
Port COMM	3-8
Specificațiile Modulului de comandă	3-8
Cerințe de alimentare cu energie electrică	3-8
Consum de energie în wați	3-8
Căldura emanată	3-8
Nivelul de zgomot	3-9
Dimensiunile aparatului	3-9
Cerințele de mediu ale Modulului de comandă	3-9
Domeniul temperaturii de funcționare	3-9
Domeniul temperaturii de depozitare	3-9
Domeniul umidității de funcționare	3-9
Domeniul umidității de depozitare	3-9
Altitudinea maximă de funcționare și depozitare	3-9
Nivel de poluare 2 conform IEC 664	3-9
Categorie supratensiune II cf. IEC 664	3-9
Modulul de combinare	3-10
Panou de comandă	3-11
Cititor de coduri de bare	3-11
Tastatură	3-11
UPS	3-11
Unitate pentru copie de siguranță	3-12
Sertar	3-12
Stativ	3-12
Celulă	3-12
Lampă indicatoare celulă/Indicator luminos celulă	3-12
Suport celulă	3-12
Termometru (nu este afișat)	3-12
Indicator luminos sertar — Galben	3-13
Indicator luminos sertar — Verde	3-13
Port imprimantă	3-13
Port difuzor extern	3-13
Conector de alimentare	3-13
Comutator pornire	3-13
Ansamblu de comutare a afișajelor	3-13
Port CPU 1	3-13
Port CPU 2	3-13
Port modul (3)	3-13
Port modem	3-13
Port LIS	3-13
Port scaner coduri de bare	3-14
Port tastatură	3-14
Port monitor	3-14
Port COMM	3-14
Specificațiile Modulului de combinare	3-14
Cerințe de alimentare cu energie electrică	3-14
Consum de energie în wați	3-14
Căldura emanată	3-14
Dimensiunile modulului de combinare	3-14
Nivelul de zgomot	3-14

<i>Cerințele de mediu ale Modulului de combinare</i>	3-14
Domeniul temperaturii de funcționare	3-14
Domeniul temperaturii de depozitare	3-14
Domeniul umidității de funcționare	3-14
Domeniul umidității de depozitare	3-15
Altitudinea maximă de funcționare și depozitare	3-15
Nivel de poluare 2 conform IEC 664 (Utilizare în domeniul medical)	3-15
Categorie supratensiune II cf. IEC 664 (Utilizare în domeniul medical)	3-15
<i>Modulul de incubare</i>	3-15
Sertar	3-15
Stativ	3-15
Celulă	3-15
Lampă indicatoare celulă/Indicator luminos celulă	3-15
Suport celulă	3-16
Indicator luminos sertar — Galben	3-16
Indicator luminos sertar — Verde	3-16
Port modul de comandă	3-17
Conector de alimentare	3-17
Comutator pornire	3-17
<i>Specificațiile Modulului de incubare</i>	3-17
Cerințe de alimentare cu energie electrică	3-17
Consum de energie în wați	3-17
Căldura emanată	3-17
Dimensiunile aparatului	3-17
Nivelul de zgomot	3-17
<i>Cerințele de mediu ale Modulului de incubare</i>	3-17
Domeniul temperaturii de funcționare	3-17
Domeniul temperaturii de depozitare	3-17
Domeniul umidității de funcționare	3-17
Domeniul umidității de depozitare	3-17
Altitudinea maximă de funcționare și depozitare	3-17
Aplicația software BacT/ALERT® 3D	3-18
<i>Panoul de comandă Ecrane</i>	3-18
<i>Elementele de afișare comune</i>	3-19
Pictogramă	3-19
Buton	3-19
Butoane comune ale sistemului	3-19
Butonul de derulare	3-19
Butonul de comutare	3-20
Butoanele Fixare afișaj/Derulare	3-20
Câmp introducere text	3-20
Instalarea și configurarea sistemului	4-1
Instalarea și configurarea aparatului (Utilizare în domeniul medical)	4-1
Instalarea și configurarea aparatului (Utilizare în domeniul industrial)	4-2
Opțiunile de configurare a aplicației software	4-2

Funcțiile de bază (Utilizare în domeniul medical)	5-1
Introducere	5-1
Pornirea sistemului	5-2
<i>Locația butonului de pornire/oprire UPS</i>	5-2
Modulul de comandă	5-2
Modulul de combinare	5-2
<i>Pornirea Modulului de comandă sau de combinare</i>	5-3
<i>Pornirea completă a sistemului (BacT/ALERT® 3D Signature)</i>	5-3
Configurarea utilizatorilor	5-3
<i>Nivelurile de acces ale utilizatorilor</i>	5-3
<i>Adăugarea administratorilor și utilizatorilor</i>	5-5
<i>Schimbarea nivelurilor de acces ale utilizatorilor</i>	5-8
<i>Ștergerea utilizatorilor</i>	5-10
<i>Ștergerea parolelor</i>	5-12
Conectarea la sistem	5-13
<i>Prima conectare</i>	5-14
<i>Conectarea</i>	5-15
<i>Interval de inactivitate</i>	5-17
<i>Erori de conectare</i>	5-17
<i>Schimbare parolă</i>	5-18
<i>Erori de schimbare a parolei</i>	5-19
<i>Deconectarea</i>	5-19
Prezentarea ecranului Principal	5-20
Culoarea de fundal	5-20
Pictograma aparatului	5-20
Tabelul de numerotare a flacoanelor	5-21
<i>Vizualizarea erorilor</i>	5-22
<i>Vizualizarea ecranului Stare celulă</i>	5-23
Înțelegerea informațiilor afișate pe ecranul Vizualizare stare celulă	5-23
Introducerea textului/datelor	5-25
<i>Câmpuri comune de text și limite de câmp</i>	5-25
<i>Utilizarea scannerului de coduri de bare pentru introducerea de date</i>	5-25
<i>Introducerea manuală a textului într-un Câmp de introducere a datelor (Tastatură)</i>	5-26
Introducerea flacoanelor	5-27
<i>Introducerea flacoanelor</i>	5-27
<i>Modificarea intervalului maxim de testare — Flacoane individuale</i>	5-31
<i>Reintroducerea flacoanelor pozitive</i>	5-31
<i>Manipularea flacoanelor anonime</i>	5-32
Preluarea flacoanelor	5-33
<i>Preluarea flacoanelor identificate</i>	5-33
<i>Preluarea flacoanelor anonime</i>	5-34
<i>Manipularea flacoanelor pozitive neconfirmate (Rezultate fals pozitive)</i>	5-37

Accesarea butoanelor funcționale ale ecranului Configurare	5-37
<i>Accesarea ecranului Configurare</i>	5-37
<i>Butoanele funcționale ale ecranului Configurare</i>	5-38
Vizualizarea și tipărirea	5-39
<i>Introducere</i>	5-39
Vizualizarea datelor referitoare la flacoane	5-39
Vizualizarea/tipărirea rapoartelor	5-39
Vizualizarea/tipărirea graficelor	5-39
Utilizarea funcției Tipărire ecran	5-40
<i>Vizualizarea, tipărirea și exportarea datelor de testare</i>	5-40
<i>Vizualizarea și tipărirea graficelor flacoanelor</i>	5-45
<i>Afișarea citirilor flaconului</i>	5-47
Expedierea/Solicitarea de informații LIS	5-51
<i>Expedierea rezultatelor către LIS</i>	5-51
<i>Solicitarea de informații de la LIS</i>	5-51
Închiderea sistemului (BacT/ALERT® 3D Select și SelectLink)	5-51
Metoda de oprire 1	5-52
Metoda de oprire 2	5-52
Metoda de oprire 3	5-53
Metoda de oprire 4	5-54
<i>Oprirea completă a sistemului (BacT/ALERT® 3D Signature)</i>	5-54
Funcțiile de bază (Utilizare în domeniul industrial)	6-1
Introducere	6-1
Pornirea sistemului	6-2
<i>Locația butonului de pornire/oprire UPS</i>	6-2
Modulul de comandă	6-2
Modulul de combinare	6-2
<i>Pornirea Modulului de comandă sau de combinare</i>	6-3
<i>Pornirea completă a sistemului (BacT/ALERT® 3D Signature)</i>	6-3
Configurarea utilizatorilor - (Mod 21 CFR 11)	6-3
<i>Nivelurile de acces ale utilizatorilor</i>	6-4
<i>Adăugarea administratorilor și utilizatorilor</i>	6-6
<i>Schimbarea nivelurilor de acces ale utilizatorilor</i>	6-9
<i>Ștergerea utilizatorilor</i>	6-11
<i>Ștergerea parolelor</i>	6-13
Conectarea la sistem	6-14
<i>Prima conectare</i>	6-14
<i>Conectarea</i>	6-17
<i>Intervalul de inactivitate</i>	6-17
<i>Erori de conectare</i>	6-18
<i>Schimbarea parolei</i>	6-19
<i>Erori de schimbare a parolei</i>	6-19
<i>Deconectarea</i>	6-21

Monitorizarea sistemului	6-21
<i>Prezentarea ecranului Principal</i>	6-21
Culoarea de fundal	6-22
Pictograma aparatului	6-22
Tabelul de numerotare a flacoanelor	6-23
<i>Vizualizarea erorilor</i>	6-23
<i>Vizualizarea ecranului Stare celulă</i>	6-24
Înțelegerea informațiilor afișate pe ecranul Vizualizare stare celulă	6-25
Introducere text/date	6-26
<i>Câmpuri comune de text și limite de câmp</i>	6-26
<i>Utilizarea scannerului de coduri de bare pentru introducerea de date</i>	6-26
<i>Introducerea manuală a textului într-un Câmp de introducere a datelor (Tastatură)</i>	6-27
Introducerea flacoanelor	6-28
<i>Introducerea flacoanelor</i>	6-28
<i>Modificarea intervalului maxim de testare — Flacoane individuale</i>	6-31
<i>Reintroducerea flacoanelor pozitive</i>	6-32
<i>Manipularea flacoanelor anonime</i>	6-32
Preluarea flacoanelor	6-33
<i>Preluarea flacoanelor identificate</i>	6-33
<i>Preluarea flacoanelor anonime</i>	6-34
<i>Manipularea flacoanelor pozitive neconfirmate (Rezultate fals pozitive)</i>	6-37
Accesarea butoanelor funcționale ale ecranului Configurare	6-37
Intervalul de inactivitate pentru toate ecranele Configurare	6-38
<i>Butoanele funcționale ale ecranului Configurare</i>	6-38
Vizualizarea și tipărirea	6-40
<i>Introducere</i>	6-40
Vizualizarea datelor referitoare la flacoane	6-40
Vizualizarea/tipărirea rapoartelor	6-40
Vizualizarea/tipărirea graficelor	6-40
Utilizarea funcției Tipărire ecran	6-41
<i>Vizualizarea, tipărirea și exportarea datelor de testare</i>	6-41
<i>Vizualizarea și tipărirea graficelor flacoanelor</i>	6-46
<i>Afișarea citirilor flaconului</i>	6-48
Expedierea/Solicitarea de informații LIS	6-52
<i>Expedierea rezultatelor către LIS</i>	6-52
<i>Solicitarea de informații de la LIS</i>	6-52
Închiderea sistemului (BacT/ALERT [®] 3D Select și SelectLink)	6-52
Metoda de oprire 1	6-53
Metoda de oprire 2	6-53
Metoda de oprire 3	6-54
Metoda de oprire 4	6-55
<i>Oprirea completă a sistemului (BacT/ALERT[®] 3D Signature)</i>	6-55

Editarea datelor testelor (Utilizare în domeniul medical)	7-1
Vizualizarea/Editarea datelor flaconului	7-1
<i>Introducere</i>	7-1
<i>Selectarea flacoanelor utilizând butonul Editare conținut celulă</i>	7-2
<i>Selectarea flacoanelor utilizând butonul Selectare flacon pentru editare/grafic</i>	7-2
<i>Editarea detaliilor flaconului utilizând ecranul Editare detalii flacon</i>	7-3
Câmpul Editare cod flacon	7-5
Câmpul Vizualizare cod probă recoltată	7-5
Câmpul Vizualizare cod spital	7-5
Câmpul Vizualizare prenume pacient	7-5
Câmpul Vizualizare nume pacient	7-5
Butonul de comutare Editare stare introducere	7-5
Butoanele de derulare pentru editarea intervalului maxim de testare	7-6
Butonul de derulare pentru editarea tipului de flacon	7-6
Pictograma Vizualizare locație celulă	7-6
Pictograma Vizualizarea orei primei introduceri	7-6
Pictograma Vizualizarea orei ultimei preluări	7-6
Pictograma Vizualizarea datei ultimei citiri a flaconului	7-6
Pictograma Vizualizare oră testare	7-7
Pictograma Vizualizare rezultate testare	7-7
Butonul Editare rezultat test	7-7
Butonul Grafic citiri flacon	7-8
Pictograma Vizualizare algoritm/polinom	7-8
Pictograma Vizualizare mod determinare/Indice pentru rezultate pozitive	7-9
Editarea relațiilor dintre date	7-9
<i>Introducere</i>	7-9
<i>Inițierea funcției Editare relații dintre date</i>	7-10
<i>Editarea relațiilor dintre Codul flaconului și Codul probei recoltate</i>	7-11
Alocarea unui Cod de probă recoltată la Codurile de flacoane fără Cod de probă recoltată	7-11
Schimbarea unui Cod de flacon alocat de la un Cod de probă recoltată la altul	7-12
<i>Editarea relațiilor dintre Codul probei recoltate și Codul spitalului</i>	7-12
Alocarea codurilor de probe recoltate fără un Cod de spital unui Cod de spital	7-13
Mutarea Asocierii unui Cod de probă recoltată de la un Cod de spital la altul	7-13
<i>Editarea relațiilor dintre Codul spitalului și Numele pacientului</i>	7-14
 Editarea datelor testelor (Utilizare în domeniul industrial)	 8-1
Vizualizarea/Editarea datelor flaconului	8-1
<i>Introducere</i>	8-1
<i>Selectarea flacoanelor utilizând butonul Editare conținut celulă</i>	8-2
<i>Selectarea flacoanelor utilizând butonul Selectare flacon pentru editare/grafic</i>	8-2
<i>Editarea detaliilor flaconului utilizând ecranul Editare detalii flacon</i>	8-3
Câmpul Editare cod flacon	8-5
Câmpul Vizualizare cod probă	8-5
Vizualizarea câmpului Definit de utilizator 1	8-5
Vizualizarea câmpului Definit de utilizator 2	8-5
Vizualizarea câmpului Definit de utilizator 3	8-5

Butonul de comutare Editare stare introducere	8-5
Butoanele de derulare pentru editarea intervalului maxim de testare	8-6
Butonul de derulare pentru editarea tipului de flacon	8-6
Pictograma Vizualizare locație celulă	8-6
Pictograma Vizualizarea orei primei introduceri	8-6
Pictograma Vizualizarea orei ultimei preluări	8-6
Pictograma Vizualizarea datei ultimei citiri a flaconului	8-6
Pictograma Vizualizare oră testare	8-7
Pictograma Vizualizare rezultate testare	8-7
Butonul Editare rezultat test	8-7
Butonul Grafic citiri flacon	8-8
Pictograma Vizualizare algoritm/polinom	8-8
Pictograma Vizualizare mod determinare/Indice pentru rezultate pozitive	8-8
Ediarea relațiilor dintre date	8-9
<i>Introducere</i>	8-9
<i>Inițierea funcției Editare relații dintre date</i>	8-10
<i>Editarea relațiilor dintre Codul flaconului și Codul probei</i>	8-11
Alocarea codurilor probelor pentru codurile flacoanelor fără cod al probei	8-11
Mutarea unui cod de flacon alocat de la un cod de probă la altul	8-12
<i>Editarea relațiilor dintre Codul probei și câmpul Definit de utilizator 3</i>	8-13
Atașarea codurilor probelor fără un câmp Definit de utilizator 3 unui câmp Definit de utilizator 3	8-13
Mutarea unei asocieri de Cod de probă dintr-un câmp Definit de utilizator 3 în altul	8-14
<i>Editarea relațiilor dintre câmpurile Definit de utilizator 3 și Definit de utilizator 1/Definit de utilizator 2</i>	8-14
Configurarea software-ului	9-1
Setarea intervalului maxim de testare	9-1
Setarea alarmelor sonore	9-2
<i>Prioritatea alarmelor</i>	9-4
<i>Întreruperea unei alarme referitoare la aparat</i>	9-4
Inițierea copierii manuale de siguranță	9-4
Configurarea ecranelor cu rapoarte	9-6
<i>Introducere</i>	9-6
<i>Introducerea etichetelor de raport</i>	9-6
<i>Configurarea conținutului raportului</i>	9-9
Ecranul Configurare raport introducere (Utilizare în domeniul medical)	9-11
Ecranul Configurare raport stare (Utilizare în domeniul medical)	9-12
Ecranul Configurare raport preluare (Utilizare în domeniul medical)	9-13
Ecranul Configurare raport introducere (Utilizare în domeniul industrial)	9-14
Ecranul Configurare raport stare (Utilizare în domeniul industrial)	9-15
Ecranul Configurare raport preluare (Utilizare în domeniul industrial)	9-16
<i>Vizualizarea și tipărirea datelor de calibrare</i>	9-16
<i>Vizualizarea și tipărirea istoricului de calibrare</i>	9-19

Jurnalul de verificare	10-1
<i>Accesarea jurnalului de verificare</i>	10-3
Operațiuni de întreținere efectuate de utilizator	11-1
Întreținerea preventivă	11-1
Măsuri de siguranță	11-1
Proceduri de decontaminare	11-2
Curățarea materialelor vărsate	11-2
Procedura de dezinfectare pentru materialele vărsate pe aparat (Utilizare în domeniul medical)	11-3
Procedura de dezinfectare pentru materialele vărsate pe aparat (Utilizare în domeniul industrial)	11-3
Procedura de dezinfectare pentru vărsarea de substanțe în interiorul aparatului	11-3
Întreținerea echipamentului	11-6
<i>Utilizarea tastaturii în locul panoului de comandă</i>	11-6
<i>Configurarea unui monitor extern</i>	11-8
<i>Revenirea la setările monitorului intern</i>	11-8
Întreținere cu ajutorul aplicației software	11-9
<i>Repornirea unui modul de incubare sau a sertarelor modulului de combinare</i>	11-9
<i>Setarea și formatarea datei și orei sistemului</i>	11-10
<i>Activarea și dezactivarea modulelor, sertarelor, stativelor și celulelor</i>	11-12
Reamplasarea flacoanelor	11-13
<i>Reglarea temperaturii unui modul de incubare sau combinare</i>	11-14
Verificarea temperaturii unui modul de incubare sau combinare	11-14
Setarea temperaturii optime pentru un modul de incubare sau combinare	11-17
Calibrarea temperaturii unui modul de incubare sau combinare	11-17
<i>Calibrarea unei celule din aparat</i>	11-18
Localizarea unei celule calibrate incorect	11-18
Vizualizarea informațiilor celulei și/sau calibrarea unei celule	11-18
<i>Vizualizarea informațiilor modulului de incubare</i>	11-21
Depanare	12-1
Introducere	12-1
Coduri de eroare	12-2
<i>Codurile de eroare ale aparatului</i>	12-2
<i>Codurile de stare ale aparatului</i>	12-19
<i>Codurile erorilor de operator</i>	12-21
<i>Probleme legate de flacon</i>	12-32
<i>Probleme cu aparatul legate de rezultatele utilizatorului</i>	12-33
Testarea micobacteriană (Utilizare în domeniul medical)	13-1
Descrierea sistemului	13-1
<i>Destinația de utilizare</i>	13-1
<i>Prezentare generală</i>	13-1

<i>Aparatul BacT/ALERT® 3D</i>	13-2
Ventilator de circulație	13-2
Clemă oscilantă	13-2
Procedurile de instalare și cerințe speciale	13-2
Codurile de bare	13-3
Încărcarea flacoanelor	13-3
Preluarea flacoanelor pozitive și negative	13-3
Setarea intervalului maxim de testare	13-3
Algoritm de detectare a flacoanelor pozitive	13-4
Starea flaconului	13-4
Pornirea sistemului	13-4
<i>Informații generale</i>	13-4
Configurarea sertarului MB	13-4
Restricțiile de testare	13-5
Service și întreținere	13-5
<i>Principiile utilizării</i>	13-5
Principiul detectării	13-5
<i>Funcții de siguranță</i>	13-6
Măsuri de precauție generale	13-6
Curățarea materialelor vărsate	13-7
Procedura de dezinfectare pentru vărsarea de substanțe în interiorul aparaturii/pe aparat	13-7
Scoaterea sertarului	13-7
Compararea dispozitivelor, pentru identificarea micobacteriilor	13-7
Introducerea caracterelor internaționale	A-1
Introducerea caracterelor internaționale	A-1
Utilizare în domeniul medical	A-2
Utilizare în domeniul industrial	A-2
Introducerea caracterelor internaționale	A-2
Controlul calității flacoanelor	B-1
Flacoanele de cultură BacT/ALERT®	B-1
Introducere	B-1
Capac rabatabil	B-2
Dop/Siguranță	B-2
Flacon	B-2
Marcajele volumului (Utilizare în domeniul medical)	B-2
Marcajele volumului (Utilizare în domeniul industrial)	B-2
Cod de bare	B-3
Senzor	B-3
Restricțiile de testare	B-3
Controlul calității performanțelor de dezvoltare	B-4
Flacoane pentru cultură pe medii de sânge (SA, SN, FA, FN, PF, FA Plus, PF Plus, FN Plus, BPA și BPN)	B-4
Flacoanele pentru culturile de micobacterii (MB și MP)	B-4
Flacoanele pentru cultură (iAST, iNST, iPF, iFA, iFN, iFA Plus, iFN Plus și iLYM)	B-4

Proceduri optime	C-1
Proceduri optime pentru prevenirea rezultatelor fals pozitive	C-1
<i>Prevenirea rezultatelor fals pozitive — Utilizator</i>	C-1
Cantitate ridicată de globule albe (Utilizare în domeniul medical)	C-1
Volum de sânge (sau probă) prea mare	C-1
Situații de introducere și preluare a unui număr mare de flacoane	C-2
Schimbări de temperatură în mediu	C-2
Flacoane introduse incomplet în celulă	C-2
<i>Prevenirea rezultatelor fals pozitive — Aparat</i>	C-3
Zgomot în celulă	C-3
Date valoare inițială ridicată	C-4
Flacoanele de procesare MP fals pozitive marcate prin algoritmul Delta (Utilizare în domeniul medical)	C-5
Glosar	D-1

1

Informații introductive despre sistem

Destinație de utilizare și utilizatori

Sistemul BacT/ALERT® 3D de detectare microbiană este un sistem de testare automată care permite incubarea, agitarea și monitorizarea continuă a mediilor aerobe și anaerobe inoculate cu specimene prelevate de la pacienții suspecți de bacteriemie, fungemie și/sau micobacteriemie.

(Utilizare în domeniul medical): În sistem pot fi utilizate următoarele tipuri de specimene:

- Sânge
- Lichide biologice sterile

(Utilizare în domeniul industrial): Sistemul monitorizează contaminarea bacteriană în probe.

Sistemul de detectare microbiană BacT/ALERT® 3D este destinat folosirii în laborator de către utilizatorii pregătiți, profesioniști din domeniul medical și industrial.

Majoritatea informațiilor din manual sunt utile atât pentru utilizările în domeniul medical, cât și pentru utilizările în domeniul industrial. Dacă oricare dintre informațiile din manual sunt destinate exclusiv utilizării în domeniul medical sau exclusiv utilizării în domeniul industrial, acestea sunt marcate prin Utilizare în domeniul medical sau prin Utilizare în domeniul industrial.

Beneficii și limitări privind utilizarea

Sistemul de detectare microbiană BacT/ALERT® 3D economisește timp, facilitează pregătirea multidisciplinară și ajută la prevenirea erorilor. Acest sistem oferă o recunoaștere imediată a flacoanelor, ceea ce reduce erorile de manipulare a flacoanelor în timpul testării pentru detectarea microbiană. Sistemul este caracterizat, de asemenea, printr-un control al calității automat, încorporat, împreună cu o rată scăzută a rezultatelor fals pozitive și un timp de răspuns rapid.

Sistemul de detectare microbiană BacT/ALERT® 3D trebuie folosit numai împreună cu reactivii și accesoriile descrise în acest manual.

21 CFR 11 și HIPAA

Sistemul oferă caracteristici care permit clienților să respecte cerințele standardului 21 CFR 11 și ale Health Insurance Portability and Accountability Act (HIPAA - Legea privind responsabilitatea și portabilitatea asigurărilor medicale).

La instalare, aparatul poate fi configurat pentru a funcționa în modul 21 CFR Partea 11. Dacă se activează modul 21 CFR Partea 11, trebuie să introduceți un nume de utilizator și o parolă pentru a accesa toate funcțiile disponibile. Consultați [Conectarea la pagina 6-17](#).

Conform cerințelor HIPAA, vizualizarea datelor și tipărirea rapoartelor de testare impun folosirea unui nume de utilizator și a unei parole. Aceste funcții includ accesul la butoanele Tipărire, Introducere etichetă de raport, Configurație raport, Raport calibrare și Istoric calibrare. Aceste butoane pot fi accesate prin intermediul ecranului Selectare raport (consultați [Ecranul Selectare raport la pagina 5-40](#) pentru utilizare în domeniul medical sau [Ecranul Selectare raport la pagina 6-41](#) pentru utilizare în domeniul industrial). Consultați secțiunea [Configurarea ecranelor cu rapoarte la pagina 9-6](#) **Capitolul 9** pentru informații suplimentare.

Mesaje de avertizare și siguranță

Documentația pentru utilizator întrebuițează diferite tipuri de specificații pentru a vă atrage atenția asupra informațiilor importante. Informațiile importante sunt etichetate în text și identificate folosind simboluri.

Tipuri de specificații

Tipurile de specificații sunt: Avertizare, Atenție, Important și Observație. Următoarele exemple descriu fiecare tip de specificație. În aceste exemple este utilizat simbolul general pentru atenționare, însă pot fi folosite și alte simboluri (a se vedea [Simboluri standard la pagina 1-6](#)) în locul acestuia.

Mesajele de avertizare din acest manual se referă în principal la:

AVERTIZARE	
	Termenul „Avertizare” atrage atenția utilizatorului asupra posibilității de rănire, deces sau alte reacții adverse grave, asociate cu utilizarea sau cu utilizarea necorespunzătoare a dispozitivului.



ATENȚIE: Termenul „Atenție” atrage atenția utilizatorului asupra posibilității existenței unei probleme legate de dispozitiv ca urmare a utilizării sau utilizării necorespunzătoare a acestuia. Astfel de probleme includ funcționarea defectuoasă a dispozitivului, defectarea dispozitivului, deteriorarea dispozitivului sau deteriorarea altor obiecte. Atunci când este cazul, o atenționare poate să includă o măsură de precauție care trebuie luată pentru evitarea pericolului.

IMPORTANT: *Termenul „Important” se referă la conținutul prezentat în documentația pentru utilizator. Acesta este utilizat pentru a sublinia importanța înțelegerii de către utilizator a informației selectate.*

Observație: *Termenul „Observație” oferă informații suplimentare referitoare la un anumit subiect.*

Specificații generale

Această secțiune furnizează specificații importante care se aplică tuturor produselor. Echipamentul îndeplinește cerințele și standardele menționate în certificatul care îl însoțește.

AVERTIZARE



Echipamentul este conceput numai pentru uz profesional.

Personalul de laborator trebuie să fie calificat și să respecte cu strictețe principiile bunelor practici de laborator.

Toate documentele pentru utilizator trebuie să fie citite înainte de utilizarea echipamentului.

În nicio circumstanță utilizatorul nu va demonta echipamentul, din cauza riscului de a atinge componente periculoase, incluzând componente infecțioase sau conectate la o sursă de alimentare cu curent electric.

Nu blocați orificiile de ventilare ale echipamentului și componentelor hardware și lăsați suficient spațiu în jurul echipamentului pentru circulația aerului.

Toate lichidele biologice trebuie considerate ca fiind potențial infecțioase. La manipularea substanțelor chimice sau biologice este necesar echipament individual de protecție corespunzător.

bioMérieux nu este în niciun caz răspunzătoare pentru consecințele nocive ale utilizării incorecte sau manipulării inadecvate a acestor substanțe.

AVERTIZARE



Compatibilitate electromagnetică (CEM):
Clasa CEM a echipamentului este indicată pe certificatul care îl însoțește.

Dacă echipamentul este un produs de clasa A, acesta poate genera interferențe radio într-un mediu casnic, situație în care utilizatorul trebuie să corecteze interferența, cu costuri proprii.

Nu utilizați acest dispozitiv în apropierea surselor de radiații electromagnetice intense (de exemplu, surse radio-electrice neprotejate intenționat), care ar putea interfera cu funcționarea echipamentului.

Se recomandă o evaluare a mediului electromagnetic înainte de a porni dispozitivul.

AVERTIZARE

Pentru a evita virusarea computerului sau funcționarea anormală a echipamentului, nu descărcați alte software-uri în afara celor care asigură protecția rețelei și a celor furnizate sau recomandate de bioMérieux.

Este responsabilitatea dvs. să vă securizați rețeaua și să vă asigurați că această protecție este corespunzătoare și menținută. Este recomandabil să folosiți toate mijloacele corespunzătoare (inclusiv software antivirus, patch-uri de securitate, paravan de protecție) pentru a vă proteja rețeaua de viruși, utilizare neautorizată, modificare, manipulare și dezvăluire de informații.

Pentru a reduce riscul de răspândire a virușilor în aparatele bioMérieux, vă recomandăm ca, împreună cu aparatele bioMérieux, să utilizați numai dispozitive USB furnizate de bioMérieux. Nu se recomandă utilizarea de dispozitive USB personale. Pentru a evita virușii informatici și posibilul impact asupra funcționării aparatului și/sau pierderea rezultatelor, procedați cu atenție atunci când transferați dispozitive USB între computere. Nu utilizați dispozitive USB care sunt destinate utilizării cu aparatele bioMérieux împreună cu alte computere care nu au software antivirus instalat și activ.

Toate suporturile de stocare pentru computer (CD, DVD, cheie USB) furnizate împreună cu acest echipament trebuie depozitate și păstrate într-un loc corespunzător.

Modificați numai parametrii de configurare software pentru care sunteți autorizați și care sunt descriși în documentația pentru utilizator.

AVERTIZARE



Decontaminarea echipamentului la finalul ciclului său de viață:
Instrucțiunile de mai jos trebuie respectate de către toți utilizatorii în țările în care legislația locală impune tratarea și reciclarea echipamentului la finalul ciclului său de viață.

Ca regulă generală și măsură de precauție, orice parte a echipamentului (incluzând subansambluri, componente și materiale) considerată ca fiind potențial infecțioasă trebuie decontaminată, oricând acest lucru este posibil, sau eliminată dacă decontaminarea nu este posibilă ori dacă prezintă vreun risc.

Orice parte considerată ca fiind potențial infecțioasă și care nu este decontaminată trebuie îndepărtată de la aparat înainte de a urma procedurile obișnuite pentru eliminarea produselor infecțioase, în conformitate cu reglementările locale.

Instrucțiunile de decontaminare din documentația pentru utilizator corespund părților din echipament potențial infecțioase potrivit scopului pentru care sunt utilizate. Aceste operațiuni trebuie efectuate înainte de a preda echipamentul unei terțe părți.

Cu toate acestea, bioMérieux nu poate exclude faptul că toate celelalte părți ale echipamentului nu au fost contaminate în alte circumstanțe, în special ca rezultat al vărsării substanțelor infecțioase. În acest caz, utilizatorul este singurul responsabil pentru decontaminarea acestor părți sau îndepărtarea lor înainte ca acestea să urmeze procedurile obișnuite pentru eliminarea produselor infecțioase.

AVERTIZARE



Specificația de mai jos se aplică numai în cazul statelor europene cu privire la Directiva europeană referitoare la deșeurile de echipamente electrice și electronice:

Puteți juca un rol important, contribuind la reutilizarea, reciclarea și alte modalități de recuperare a deșeurilor de echipamente electrice și electronice. Sortarea acestor tipuri de deșeurii reduce semnificativ efectele negative potențiale asupra mediului și sănătății umane ca urmare a prezenței substanțelor periculoase în echipamentele electrice și electronice.

La finalul ciclului de viață, nu eliminați acest produs ca deșeu urban nesortat, chiar dacă este decontaminat. Pentru a asigura eliminarea adecvată, este obligatorie contactarea bioMérieux.

IMPORTANT: *Conexiunile electrice și de alt tip trebuie realizate numai utilizând accesoriile furnizate împreună cu echipamentul.*

- IMPORTANT:** *Este importantă respectarea tuturor restricțiilor de utilizare, în special a celor referitoare la temperatură, depozitare și tensiune, care sunt indicate pe eticheta produsului sau în documentația pentru utilizator.*
- IMPORTANT:** *Exactitatea rezultatelor obținute cu acest echipament depinde de operațiunile de întreținere descrise în documentația pentru utilizator (întreținerea realizată de utilizator și/sau întreținerea preventivă periodică realizată de bioMérieux).*
- IMPORTANT:** *Utilizatorul trebuie să cunoască faptul că, dacă operațiunile de întreținere nu sunt realizate, sunt realizate doar parțial sau nu sunt realizate în modul descris în documentația pentru utilizator, bioMérieux nu este în niciun caz responsabilă pentru orice rezultate de testare false obținute.*
- IMPORTANT:** *Este recomandat să păstrați materialele de ambalare originale pentru cazul în care echipamentul necesită transportare. Orice defectare survenită direct sau indirect din transportarea echipamentului fără recipiente corespunzătoare nu va fi acoperită de garanție.*

Simboluri standard

Următoarele simboluri pot să apară în instrucțiunile de utilizare sau pe aparat, în prospecte sau pe ambalaj. Este posibil ca unele dintre următoarele simboluri să nu fie utilizate pe aparat, în prospect sau pe ambalaj. Atunci când este înconjurat de un triunghi pe un fond galben, simbolul evidențiază un avertisment imediat și este poziționat chiar pe aparat.



Marcaj de conformitate CE



Respectarea standardelor de siguranță din S.U.A. și Canada certificate de CSA



Conformitate cu Reglementarea RoHS din China (Standardul chinezesc SJ/T11364)



Dispozitiv medical pentru diagnosticare *In Vitro*



Cod de lot



Reprezentanță autorizată în Comunitatea Europeană



Număr de catalog



Serie



Consultați instrucțiunile de utilizare



A se utiliza până la





























Producător









Data fabricației



Cu această parte în sus

	A nu se suprapune		Atenție, consultați documentele însoțitoare
	Conține suficient produs pentru <n> testări		A nu se reutiliza
	A se păstra uscat		A se feri de lumina solară
	Fragil, manevrați cu grijă		A se proteja de lumină
	Limitare de umiditate		A se păstra la distanță de câmpuri magnetice
	Limitări de temperatură		Limita superioară a temperaturii
	Limita inferioară a temperaturii		Steril
	Control pozitiv		Control negativ
	Risc biologic		Avertizare de risc de electrocutare
	Avertizare de radiații		
	Avertizare de radiații		Avertizare de risc potențial de prindere
	Laser		
	Laser		
			Pericol de rețezare

	Temperatură ridicată		Câmp magnetic periculos
	Pericol potențial de răsturnare/strivire		Foarte toxic
	Coroziv		Azidă de sodiu
	Iritant		Reciclabil
	Colectare separată a deșeurilor de echipamente electrice și electronice		Perioadă de utilizare în condiții de siguranță pentru mediu. Numărul efectiv de ani poate varia în funcție de produs. Acest simbol are în mod uzual culoarea portocalie.
	Siguranță fuzibilă		Curent continuu
	Curent alternativ		Atât curent continuu, cât și curent alternativ
3 	Curent alternativ trifazat		Bornă de împământare
	Bornă de conductor de protecție		Bornă de cadru sau de șasiu
	Echipotențialitate		PORNIT (alimentare)
	OPRIT (alimentare)		PORNIT (numai pentru o componentă a echipamentelor sistemului)
	OPRIT (numai pentru o componentă a echipamentelor sistemului)		Echipament protejat integral prin izolație dublă sau prin izolație cu armătură (echivalent cu Clasa II a IEC 536)
	Port Ethernet		

2

Informații privind siguranța

Este esențial ca avertizările, atenționările și cerințele de siguranță incluse în acest manual să fie citite și înțelese de utilizator înainte ca acesta să utilizeze sistemul.

Simbolurile de avertizare au fost plasate în sistem pentru a vă atrage atenția asupra zonelor potențial periculoase.

Conformitatea sistemului

Sistemul de detectare microbiană BacT/ALERT® 3D este conform cu reglementările europene aplicabile referitoare la siguranța electrică și compatibilitatea electromagnetică (CEM).

Aparatul IVD respectă cerințele privind emisiile și imunitatea ale IEC 61326-1.

Într-un mediu casnic, acest produs poate cauza interferențe radio, situație în care ar putea fi necesar ca utilizatorul să ia măsuri adecvate.

bioMérieux recomandă evaluarea mediului electromagnetic înainte de utilizarea aparatului.



ATENȚIE: Utilizarea acestui aparat într-un mediu uscat, mai ales în prezența materialelor sintetice (îmbrăcăminte, covoare din materiale sintetice, etc.) poate cauza descărcări statice dăunătoare care pot cauza rezultate eronate.

AVERTIZARE

Utilizatorul trebuie să respecte avertismentele de mai jos pentru a asigura o utilizare în siguranță și pentru a menține aparatul în condiții de siguranță:

Asigurați-vă că aparatul este configurat pentru tensiunea corectă la portul de alimentare al aparatului înainte de pornire.

După oprirea și repornirea alimentării cu c.a. la componentele aparatului, așteptați câteva secunde între ciclul de oprire și cel de pornire. Alternarea rapidă între pornirea și oprirea comutatorului de alimentare poate determina funcționarea defectuoasă a aparatului.

Înteruperea intenționată a conductorului de protecție din interiorul sau exteriorul aparatului sau deconectarea împământării de protecție sunt interzise.

Deconectați aparatul de la toate sursele de alimentare înainte de a efectua orice operațiuni de reglare, înlocuire, întreținere sau reparații.

Nu efectuați niciun fel de operațiuni de reglare, întreținere sau reparații la aparatul fără carcasă, în timp ce este sub tensiune. Dacă acest lucru nu poate fi evitat, operațiunile de întreținere trebuie efectuate numai de personalul calificat care cunoaște pericolele posibile.

Ori de câte ori există posibilitatea ca modulul aparatului să fi fost defectat, acesta trebuie scos din funcțiune și asigurat împotriva oricăror utilizări neintenționate prin deconectarea cablului de alimentare. Dacă există umezeală evidentă, opriți aparatul de la comutator înainte de a scoate cablul de alimentare și siguranța.

Nu scoateți forțat discul Zip din aparat. Scoaterea forțată a discului poate duce la defectarea discului Zip sau a unității Zip și blocarea sistemului.

AVERTIZARE

Contactați reprezentanța bioMérieux locală dacă apar oricare dintre situațiile de mai jos:

Sistemul nu efectuează măsurătorile indicate.

Sistemul a fost depozitat în condiții nefavorabile (de exemplu, umiditate peste 90%, temperaturi extreme, mediu cu praf, depozitare îndelungată).

Sistemul a fost supus unor solicitări intense la transport.

Conformitatea electrică

Sistemul de detectare microbiană BacT/ALERT® 3D a fost conceput și testat în conformitate cu standardele enumerate mai jos și a fost livrat în condiții de siguranță. Pentru aparat s-au întocmit un Certificat CB și un Dosar de construcție.

- UL 61010-1 (Ediția a 2-a, 2001), Safety Requirements for Electrical Equipment for Measurement, Control, and Laboratory Use; Part 1: General Requirements (Cerințele de siguranță pentru echipamentul electric de măsurare, comandă și utilizare în laborator; Partea 1: Cerințe generale).
- IEC 61010-1 (Ediția a 2-a, 2001), Safety Requirements for Electrical Equipment for Measurement, Control and Laboratory Use (Cerințele de siguranță pentru echipamentul electric de măsurare, comandă și utilizare în laborator).
- IEC 61010-2-081 (Ediția întâi, 2001), Safety Requirements for Electrical Equipment for Measurement, Control, and Laboratory Use – Part 2-081: Particular requirements for automatic and semi-automatic laboratory equipment for analysis and other purposes (Cerințe de siguranță pentru echipamentul electric de măsurare, comandă și utilizare în laborator – Partea 2-081: Cerințe speciale pentru echipamentul de laborator automat și semiautomat, destinat analizei și altor scopuri).
- CAN/CSA-C22.2 Nr. 1010.1-92, Safety Requirements for Electrical Equipment for Measurement, Control and Laboratory Use (Cerințe de siguranță pentru echipamentul electric de măsurare, comandă și utilizare în laborator).

Legătura electrică cu împământare

Acest aparat necesită o legătură electrică cu împământare. Înainte de a instala aparatul, asigurați-vă că este disponibilă o priză de perete cu împământare pentru fiecare aparat, acestea fiind dotate din fabrică cu un cablu de alimentare cu ștecher adecvat. Conectați aparatul la UPS și conectați UPS-ul la o priză de perete cu împământare adecvată, conform prevederilor legislației naționale cu privire la electricitate și legilor locale aplicabile, precum și în conformitate cu reglementările aferente acestui tip de instalare.

AVERTIZARE



Nu îndepărtați elementul de împământare al cablului de alimentare în nicio situație.

AVERTIZARE

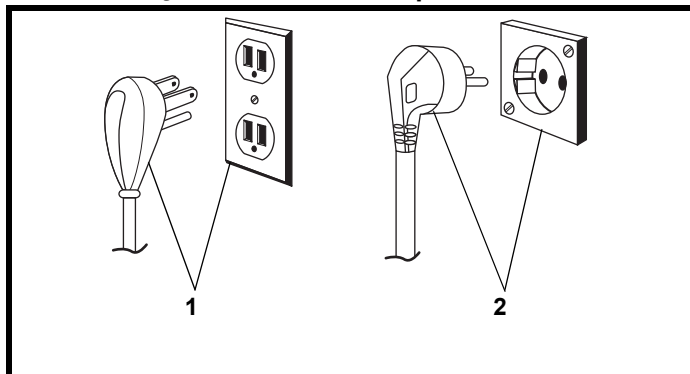

Nu introduceți în nicio situație obiecte, altele decât un disc Zip®, în unitatea Zip®.

Figura 2-1: Cerințele referitoare la împământarea electrică

- 1 — Standard SUA
2 — 220 volți - Europa

Reciclarea componentelor electrice și electronice

AVERTIZARE

 **Specificația de mai jos se aplică numai în cazul statelor europene cu privire la Directiva europeană referitoare la deșeurile de echipamente electrice și electronice:**

Puteți juca un rol important contribuind la reutilizarea, reciclarea și alte modalități de recuperare a deșeurilor de echipamente electrice și electronice. Sortarea acestor tipuri de deșeuri reduce semnificativ efectele negative potențiale asupra mediului și sănătății umane ca urmare a prezenței substanțelor periculoase în echipamentele electrice și electronice.

La finalul ciclului de viață, nu eliminați acest produs ca deșeu urban nesortat, chiar dacă este decontaminat. Pentru a asigura eliminarea adecvată, este obligatorie contactarea bioMérieux.

Înlocuirea siguranțelor

Nu există siguranțe ce pot fi înlocuite de utilizator în sistemul BacT/ALERT® 3D. Contactați reprezentanța locală de service bioMérieux.

Etichetele aparatului

Etichetele echipamentelor de laborator

Figura 2-2: Eticheta echipamentului de laborator



- 1 — Data fabricației aparatului
- 2 — Denumirea aparatului
- 3 — Număr de referință al aparatului/Cod de produs
- 4 — Număr de serie al aparatului
- 5 — Tensiunea aparatului
- 6 — Certificat de produs al aparatului

Figura 2-3: Eticheta Echipamentului de laborator - Modulul de comandă (Utilizare în domeniul medical)



Figura 2-4: Eticheta Echipamentului de laborator - Modulul de incubare stânga (Utilizare în domeniul medical și industrial)



Figura 2-5: Eticheta Echipamentului de laborator - Modulul de incubare dreapta (Utilizare în domeniul medical și industrial)



Figura 2-6: Eticheta Echipamentului de laborator - Modulul de combinare stânga (Utilizare în domeniul medical)

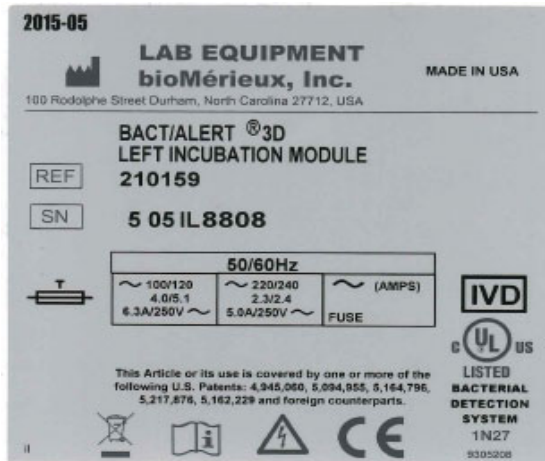

Figura 2-7: Eticheta Echipamentului de laborator - Modulul de combinare dreapta (Utilizare în domeniul medical)

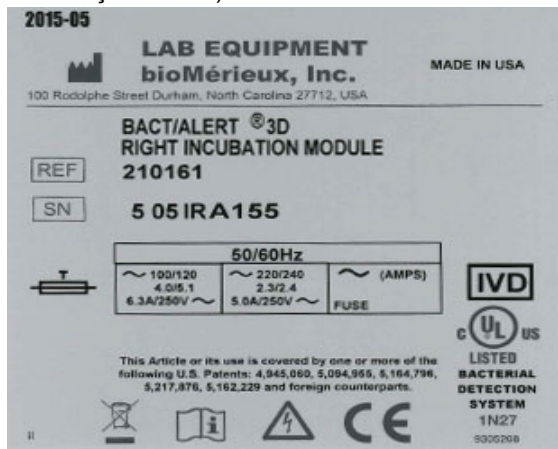

Figura 2-8: Eticheta Echipamentului de laborator - Modulul de comandă (Utilizare în domeniul industrial)

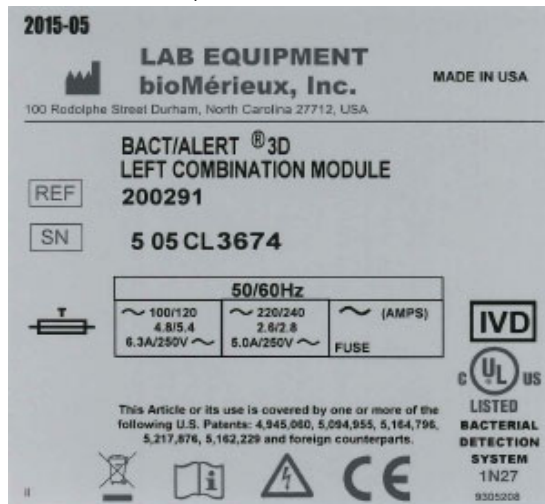

Figura 2-9: Eticheta Echipamentului de laborator - Modulul de incubare MB stânga (Utilizare în domeniul medical)



Figura 2-10: Eticheta Echipamentului de laborator - Modulul de incubare MB dreapta (Utilizare în domeniul medical)



Figura 2-11: Eticheta Echipamentului de laborator - Modulul de combinare stânga (Utilizare în domeniul industrial)



Figura 2-12: Eticheta Echipamentului de laborator - Modulul de combinare dreapta (Utilizare în domeniul industrial)

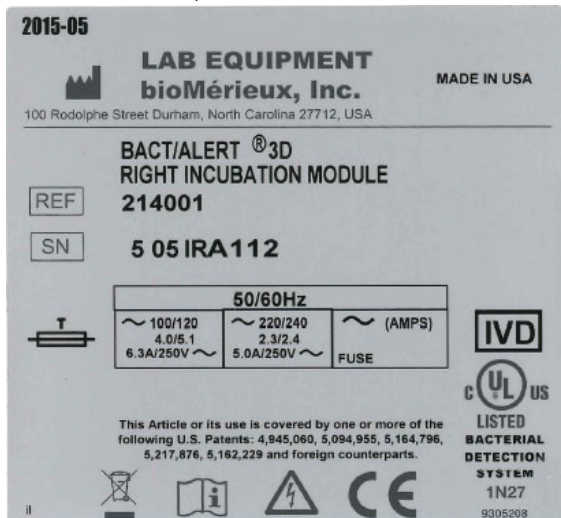

Figura 2-13: Locația etichetei Echipamentului de laborator pe aparatul 3D

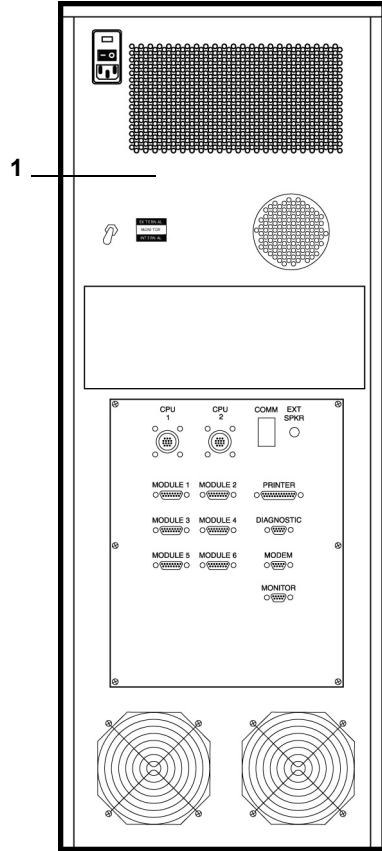

1 — Eticheta echipamentului de laborator

Figura 2-14: Locația etichetei modulului de combinare

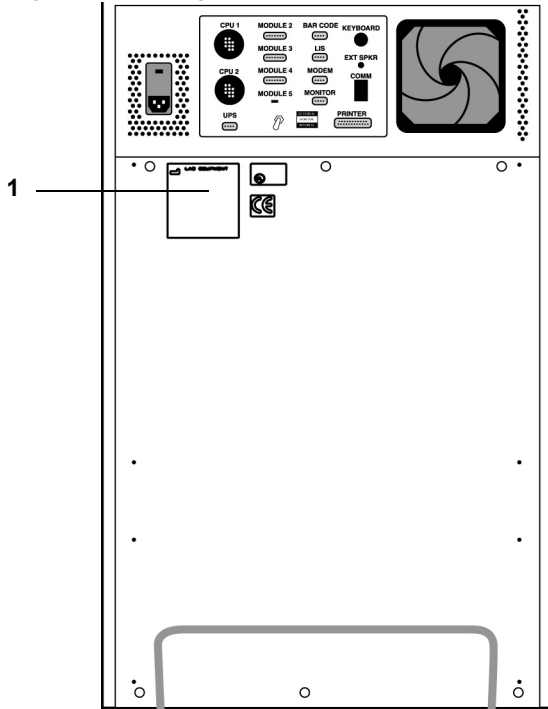

1 — Eticheta echipamentului de laborator

Alte etichete

Figura 2-15: Eticheta privind riscul biologic și locația

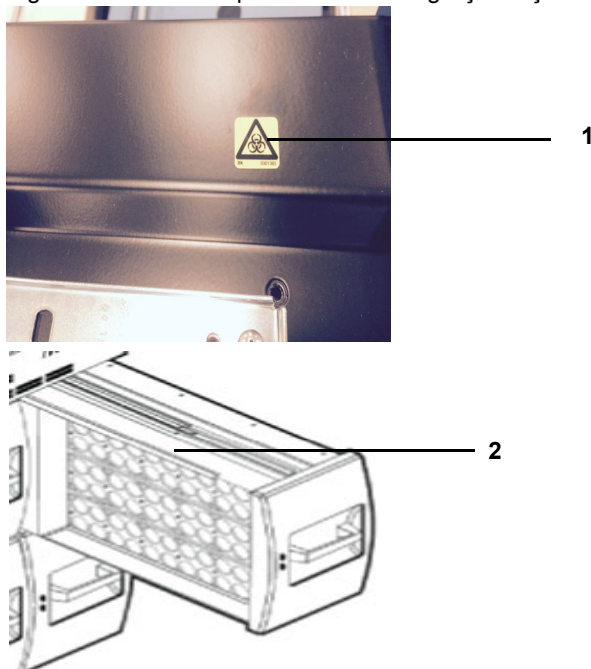

- 1 — Etichetă privind riscul biologic
- 2 — Locația etichetei pe sertar

Măsuri de siguranță

Acordați o atenție specială următoarelor măsuri de siguranță. Dacă aceste măsuri de siguranță sunt ignorate, pot apărea răni sau deteriorări ale aparatului. Fiecare măsură de siguranță în parte este importantă.

AVERTIZARE



În cazul în care echipamentul este utilizat într-un mod care nu este indicat de producător, protecția furnizată de echipament poate fi afectată.

AVERTIZARE

Toate probele biologice și produsele de control al calității (CC) incubate în acest sistem, precum și toate deșeurile din recipientele de deșeurii, trebuie tratate drept substanțe cu potențial de pericol biologic. Toate materialele și componentele mecanice asociate cu sistemele de deșeurii trebuie manipulate conform practicilor microbiologice sigure, cu respectarea procedurilor de pericol biologic ale locului de instalare. Utilizați echipamentul personal de protecție recomandat de către unitate atunci când manipulați oricare dintre aceste componente, inclusiv mănuși, ochelari de protecție și halat de laborator.

Sistemul trebuie să fie decontaminat de către personalul de service înainte de îndepărtarea capacelor acestuia. Asigurați-vă că este efectuată decontaminarea adecvată dacă sunt vărsate substanțe periculoase pe sau în echipament sau în zonele din jur.

AVERTIZARE

Tratați deșeurile, inclusiv articolele consumabile și orice componente care intră în contact cu deșeurile, ca având riscurile potențiale ale probelor utilizate.

Întregul personal de service trebuie să fie familiarizat cu fișa tehnică de securitate a produsului (FTSP) pentru toate produsele utilizate în cadrul procedurilor legate de acest aparat și cu procedurile corecte de manipulare a acestor produse.

AVERTIZARE

Chiar și atunci când alimentarea aparatului este întreruptă, există posibilitatea de generare a electricității dacă unele componente, cum ar fi ansambluri care sunt montate pe curele, sunt mișcate prea repede. Componentele trebuie mișcate încet pentru a preveni acumularea de electricitate. Nerespectarea acestei reguli poate avea ca rezultat rănirea personalului sau deteriorarea aparatului.

AVERTIZARE

Nu înlocuiți cablurile de alimentare de la rețea detașabile cu cabluri cu specificații inadecvate. Utilizați numai cabluri de alimentare de la rețea furnizate de producător.

Nu înlocuiți cablurile electrice. În cazul în care cablurile nu au aceleași specificații tehnice, există risc de electrocutare.

AVERTIZARE

Echipamentele electronice pot constitui surse de electrocutare. Lucrările de instalare, service și reparații trebuie efectuate numai de către personal bioMérieux autorizat și calificat.

AVERTIZARE

Pentru a reduce riscul de electrocutare, toate comutatoarele de alimentare trebuie să fie pe poziția închis atunci când conectați sau deconectați cablurile de la prizele electrice.

AVERTIZARE

bioMérieux vă recomandă să conectați acest aparat la o priză de alimentare care este protejată printr-un întrerupător automat cu protecție diferențială, pentru a reduce riscul de electrocutare.

AVERTIZARE

Ca în cazul oricărui sistem mecanic, trebuie luate anumite măsuri de precauție la utilizarea instrumentului. Instrumentul are un strat protector cu rolul de a împiedica operatorul să intre în contact cu orice părți în mișcare sau aerosoli. În timpul operațiunilor de service ale aparatului, acordați o atenție specială, deoarece există părți în mișcare care pot cauza rănirea.

AVERTIZARE

Soluțiile de curățare și dezinfectare au proprietăți corozive. Purtați întotdeauna mănuși de protecție (rezistente din punct de vedere chimic) și ochelari de protecție atunci când manipulați soluții de curățare și dezinfectare.

AVERTIZARE

Suprafețele fierbinți pot cauza rănirea.



ATENȚIE: Lichidele vărsate pe aparat pot duce la funcționarea necorespunzătoare a acestuia. Dacă s-au vărsat lichide pe aparat, ștergeți-l imediat utilizând șervețele de decontaminare.



ATENȚIE: Computerul și sistemul de operare al acestuia au fost atent configurate pentru a asigura funcționarea aparatului la parametri optimi. Modificarea configurației poate afecta în mod grav posibilitatea de utilizare a aparatului.

Observație: Înainte de a efectua teste de siguranță din punct de vedere electric sau alte teste de conformitate asupra aparatului, contactați reprezentanța dvs. locală bioMérieux.

AVERTIZARE



Utilizatorul trebuie să efectueze numai operațiunile de întreținere descrise în acest manual al utilizatorului și să urmeze riguros fiecare dintre pași.

Utilizarea de instrumente nespificate de bioMérieux este interzisă.

În timpul efectuării operațiunilor de întreținere, purtați mănuși nepudrate, halat de laborator și ochelari de protecție.

Atunci când manipulați reactivi, purtați întotdeauna echipament individual de protecție, inclusiv mănuși, halat de laborator și ochelari de protecție.

AVERTIZARE



bioMérieux nu își asumă răspunderea pentru niciun defect (inclusiv, dar fără a se limita la, rezultate incorecte care pot afecta rezultatele pacientului) care survine din următoarele situații:

- Utilizarea necorespunzătoare a aparatului.
- Nerespectarea modalităților de utilizare și întreținere a aparatului, indicate în Manualul utilizatorului.
- Folosirea aparatului de către o persoană care nu a fost instruită de bioMérieux cu privire la utilizare.
- Pentru operațiunile de reparații, service sau modificare a aparatului de către orice altă persoană decât personalul de service bioMérieux.
- Orice modificare, schimbare sau reutilizare a materialelor de unică folosință furnizate de bioMérieux pentru a fi utilizate împreună cu aparatul.
- Utilizarea altor materiale de unică folosință (flacoane) decât cele furnizate de bioMérieux.



ATENȚIE: Toate figurile ce ilustrează ecranele de operare sunt doar exemple. Este posibil ca ecranele reale să difere în funcție de datele reale introduse de operator, datele reale transmise către aparat prin interfața DBMS sau LIS sau datele reale generate de aparat.



ATENȚIE: Cu privire la secțiunea „Introducerea etichetelor rapoartelor”, utilizatorul este unicul responsabil pentru alegerea textelor personalizate ale etichetelor rapoartelor și pentru validarea afișării textului dorit pe etichetă în toate rapoartele asociate. bioMérieux nu își asumă răspunderea pentru niciun fel de consecințe survenite ca urmare a interpretării incorecte a etichetelor personalizate ale rapoartelor.



ATENȚIE: (Utilizare în domeniul industrial) Acest sistem este comercializat pentru utilizare în detecția microorganismelor din sânge și din alte lichide corporale normal sterile și în detectarea microorganismelor în matricile altor probe, precum și pentru alte utilizări specifice, conform celor specificate în prospecte, manualele de utilizare și pe etichetele componentelor specifice ale sistemului. Clienții care utilizează sistemul pentru testarea altor tipuri de probe sau în alte scopuri decât cele indicate în prospectele aplicabile și în manualele de utilizare fac acest lucru pe propria răspundere. Nu s-au stabilit caracteristicile de performanță ale sistemului pentru orice utilizare în afara celor indicate pe etichetă, în prospect sau în manualul utilizatorului.

3

Descrierea sistemului și operațiunile de bază

Introducere

Aparatul BacT/ALERT® 3D este un sistem non-invaziv cu un panou de comandă tactil care permite utilizarea interfeței fără text în vederea introducerii și preluării rapide a probelor de testare individuale.

După amplasarea unității, nu este necesară manipularea unui flacon cu specimen/probă decât după obținerea unui rezultat. Imediat după detectare, sunt indicate vizual rezultatele pozitive pe monitorul unității și, dacă doriți, acestea sunt semnalate și printr-o avertizare sonoră. Dacă după o anumită perioadă de timp, nu se constată prezența de culturi microbiene, specimenul/proba este declarată drept negativă. Sistemul va indica, la solicitare, și probele negative care pot fi preluate. Deoarece sistemul tratează individual flacoanele, testarea de noi specimene/probe poate începe în orice moment. Sistemul utilizează, de asemenea, și tehnologia codurilor de bare pentru a permite urmărirea specimenului/probei și a datelor aferente.

Flacoanele de unică folosință pentru culturi conțin un senzor de emulsie lichidă care este monitorizat în permanență cu ajutorul fotodectoarelor solide. În plus, flacoanele conțin medii și aer încapsulat, care ajută la recuperarea unei game variate de specii de microorganisme fără a fi necesar contactul cu aerul din exterior.

Configurarea echipamentului

Sistemul BacT/ALERT® 3D utilizează un design modular flexibil în una dintre cele două configurații ale echipamentului:

- Un modul de comandă care controlează unul până la șase module de incubare (fiecare cu 240 de celule pentru monitorizarea flacoanelor).
- Un modul de combinare care este fie individual (120 de celule pentru monitorizarea flacoanelor), fie controlează până la trei module de incubare.

Principiile utilizării

Principiul detectării

Dacă în proba testată există microorganisme, se degajă dioxid de carbon, întrucât microorganismele metabolizează substraturile din mediul de cultură. Când cultura de microorganisme degajă CO₂, culoarea senzorului din partea de jos a fiecărui flacon de cultură se modifică din închis în deschis.

O diodă luminescentă (LED) proiectează lumină pe senzor. Lumina reflectată este măsurată de un fotodetector. Pe măsură ce emisiile de CO₂ cresc, se intensifică și lumina reflectată. Aparatul monitorizează nivelul de lumină reflectată de la senzor și schimbarea gradului de reflexie pe măsură ce microorganismele produc CO₂. Dacă există un conținut inițial ridicat de CO₂, o generare neobișnuit de mare de CO₂ și/sau o emisie susținută de CO₂, proba este declarată pozitivă.

Culturile micobacteriene din flacoanele BacT/ALERT® MP pot fi declarate drept pozitive și prin modificarea delta sau printr-o modificare lentă și susținută a emisiei de CO₂ (Utilizare în domeniul medical).

Dacă nivelul de CO₂ nu se modifică semnificativ după un anumit număr de zile, în condiții optime, proba este declarată negativă.



ATENȚIE: Preluarea sau manevrarea flacoanelor când acest lucru nu este indicat de sistem poate interfera cu citiri importante ale flacoanelor.

Echipamentul BacT/ALERT® 3D

Fiecare sistem BacT/ALERT® 3D include fie un modul de comandă cu cel puțin un modul de incubare, fie un modul de combinare. Fiecare modul de comandă poate controla până la șase module de incubare. Fiecare modul de combinare include două sertare de incubare în configurația pe stânga sau pe dreapta și poate controla până la trei module de incubare suplimentare.

Modulele de incubare sunt disponibile în configurațiile pe dreapta și pe stânga. Un modul de incubare pe dreapta este proiectat pentru amplasarea în partea dreaptă a unității de comandă sau a modului de combinare și permite accesul la flacoane din stânga unui sertar deschis. Modulele de incubare conțin patru sertare, fiecare cu o capacitate de până la 60 de flacoane de cultură. Un modul de incubare poate fi configurat astfel încât unul sau mai multe sertare să fie goale, putând fi utilizat la o capacitate de 60, 120, 180 sau 240 de flacoane.

Sertarele pentru micobacterii (Utilizare în domeniul medical)

Sertarele pentru micobacterii (MB) și sertarele non-MB pot coexista în același modul de incubare. Sertarele MB pot fi furnizate direct de bioMérieux sau pot fi configurate local, din sertare non-MB. Acest lucru se realizează prin dezactivarea mecanismului de agitare astfel încât să rămână imobile trei stative în fiecare sertar.

Pe mânerul fiecărui sertar MB se află o etichetă roșie MB pe care se indică și numărul modului de incubare și litera aferentă aceluia sertar. Părțile din față ale sertarelor MB de pe pictograma Aparat din ecranul Principal sunt, de asemenea, etichetate.

Observație: *Aplicația BacT/ALERT® 3D trebuie, de asemenea, configurată pentru activarea modului MB al fiecărui sertar.*

Modulul de comandă

Figura 3-1: Vedere din față a aparatului

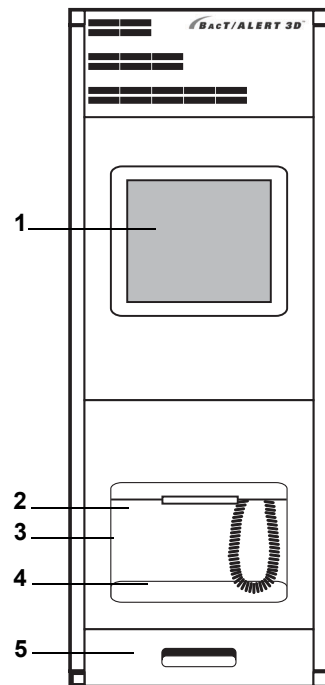

- 1 — Panou de comandă
- 2 — Cititor de coduri de bare
- 3 — Unitate pentru copie de siguranță (localizată în fanta cititorului de coduri de bare)
- 4 — Bandă cititor coduri de bare
- 5 — Sertar tastatură

Panou de comandă

Afișează informații referitoare la flacon și la sistem. Include un ecran tactil pentru ca operatorul să poată introduce elementele selectate și datele cu ajutorul ecranului tactil.

Fantă cititor cod de bare

Adăpostește un cititor de coduri de bare ce poate fi utilizat pentru scanarea codurilor de bare de pe etichetele flacoanelor, în vederea identificării codurilor de bare ale probelor recoltate/specimenelor, la introducerea și preluarea. Cititorul poate fi scos dacă se dorește acest lucru.

Figura 3-2: Îndepărtarea cititorului de coduri de bare prin fanta cititorului de coduri de bare

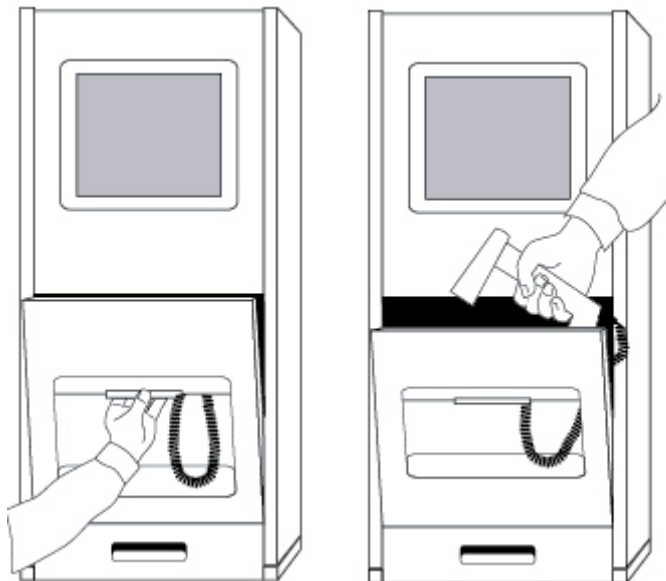

Unitate pentru copie de siguranță

Utilizată pentru efectuarea de copii de siguranță ale informațiilor din sistem sau pentru actualizări ale aplicațiilor. Poate fi o unitate Zip® sau un port USB, în funcție de configurația sistemului. Este amplasată în fanta cititorului codului de bare.

Sertarul tastaturii

Adăpostește o suprafață de lucru ce poate fi scoasă în afară, cardul de informații rapide și tastatura.

Card de informații rapide

Descrie codurile de eroare specifice. Amplasat în sertarul pentru tastatură din partea inferioară a fantei cititorului de coduri de bare. Este amplasat în partea inferioară a modulului de comandă.

Tastatură

Oferă o alternativă de introducere a datelor. Servește ca instrument de introducere de siguranță, în cazul defectării ecranului tactil sau a cititorului de coduri de bare.

Accesarea tastaturii modulului de comandă



Există două modele de sertare pentru tastaturi, Modelul A și Modelul B (consultați [Figura 3-3](#)).

Pentru a accesa tastatura din sertarul Model A:

1. Trageți complet sertarul pentru tastatură din partea inferioară a modulului de comandă, cu fața în afară. Va fi expus un capac, care include un buzunar pentru cardul de informații.
2. Prindeți de părțile laterale ale capacului expus către partea din față a modulului de comandă.
3. Apăsați clemele metalice din părțile laterale ale sertarului pentru a-l extinde complet.

4. Extindeți complet sertarul și ridicați capacul.
5. Scoateți tastatura, închideți capacul și re poziționați tastatura pe suprafața de lucru.

Pentru a accesa tastatura din sertarul Model B:

1. Trageți complet sertarul pentru tastatură din partea inferioară a modulului de comandă, cu fața în afară. Va fi expus un capac, care include un buzunar pentru cardul de informații.
2. Prindeți de părțile laterale ale capacului expus spre dvs.
3. Apăsați clemele metalice din părțile laterale ale sertarului pentru a-l extinde complet.
4. Ridicați capacul din partea din față pentru a expune tastatura.
5. Scoateți tastatura, închideți capacul și re poziționați tastatura pe suprafața de lucru.

Figura 3-3: Accesarea tastaturii și a cardului cu informații

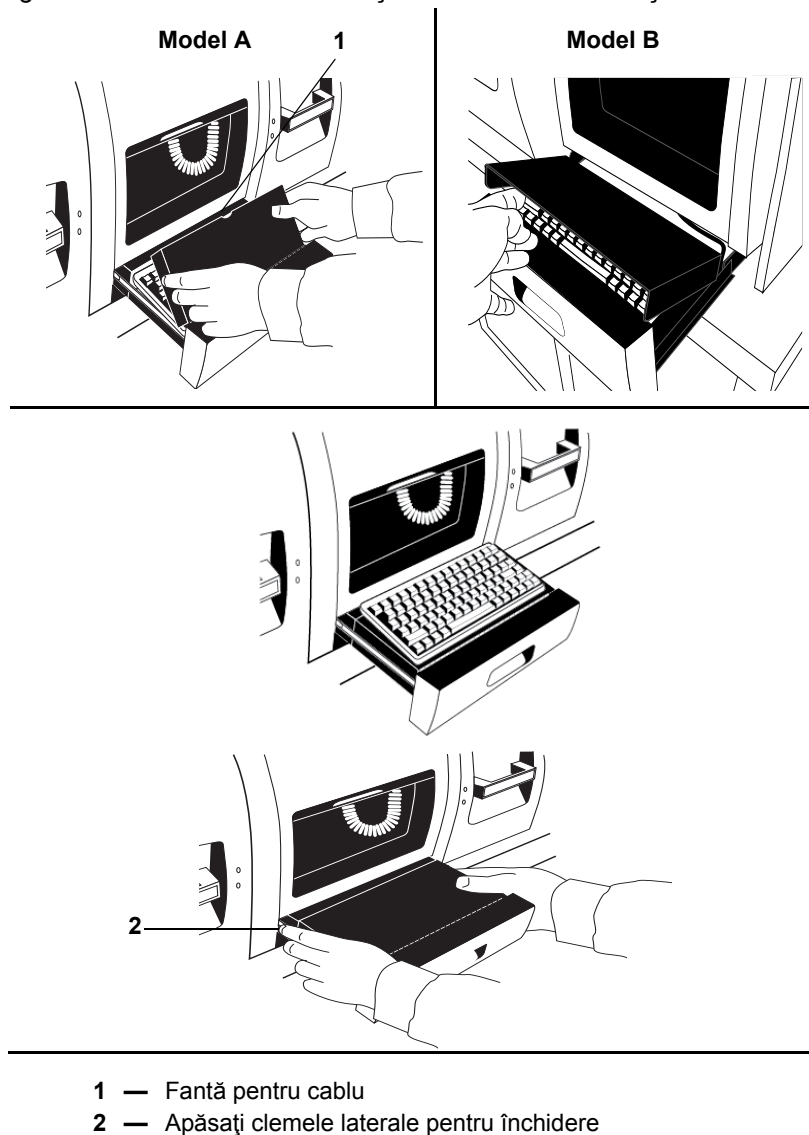

După ce ați terminat de introdus date utilizând tastatura, aceasta poate fi readusă la poziția sa inițială, sub capac. Închideți sertarul apăsând clemele laterale ale sertarului în timp ce îl împingeți.

Figura 3-4: Vedere din spate a modului de comandă (procesor central model mai vechi)

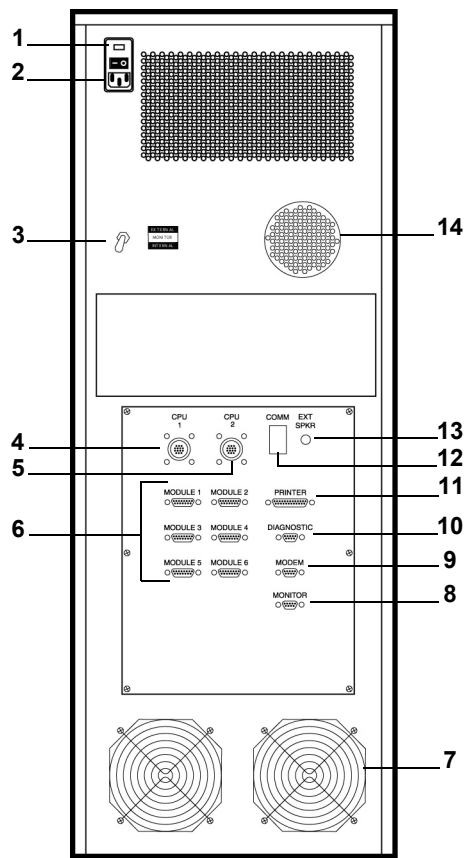

- | | |
|---------------------------------------|---------------------------------|
| 1 — Comutator pornire | 2 — Conector de alimentare |
| 3 — Ansamblu de comutare a afișajelor | 4 — Port CPU 1 |
| 5 — Port CPU 2 | 6 — Porturi modul (6) |
| 7 — Ventilatoare | 8 — Port monitor |
| 9 — Port modem | 10 — Port LIS (Port diagnostic) |
| 11 — Port imprimantă | 12 — Port Comm |
| 13 — Port difuzor extern | 14 — Difuzor alarmă sonoră |

Figura 3-5: Vedere din spate a modului de comandă (procesor central model mai nou)

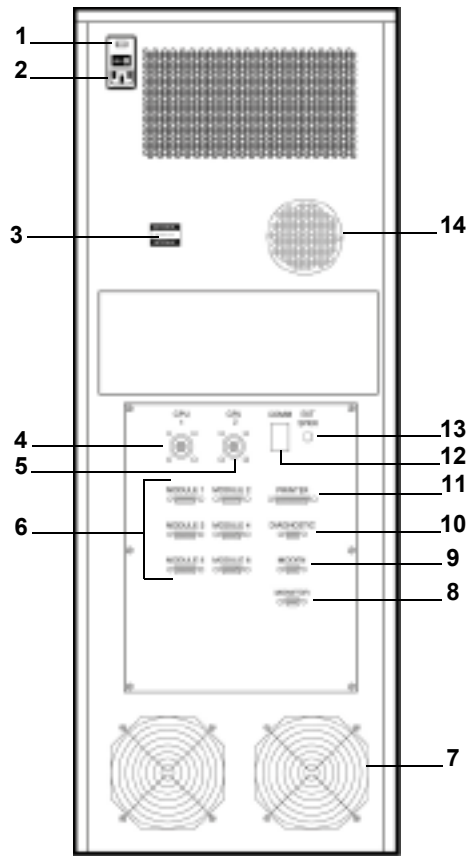

- | | |
|--------------------------|---------------------------------|
| 1 — Comutator pornire | 2 — Conector de alimentare |
| 3 — Etichetă | 4 — Port CPU 1 |
| 5 — Port CPU 2 | 6 — Porturi modul (6) |
| 7 — Ventilatoare | 8 — Port monitor |
| 9 — Port modem | 10 — Port LIS (Port diagnostic) |
| 11 — Port imprimantă | 12 — Port Comm |
| 13 — Port difuzor extern | 14 — Difuzor alarmă sonoră |

Observație: Aparatele cu procesor central model mai nou (LBC-586 Plus și LBC-LX800) pot utiliza atât un afișaj plat, cât și un afișaj extern.

Port imprimantă

Port de interfață (paralel) pentru realizarea de rapoarte tipărite când aparatul nu este în modul BacT/ALERT® Signature.

Difuzor alarmă sonoră

Specificat de utilizator pentru a semnaliza defecțiunile aparatului, erorile de operator și flacoanele desemnate drept pozitive.

Port difuzor extern

Port pentru conectarea difuzoarelor externe ce pot fi comandate separat.

Conector de alimentare

Conector pentru cabluri de alimentare cu curent alternativ (c.a.).

Comutator pornire

Activează și dezactivează alimentarea aparatului cu c.a.

Ansamblu de comutare a afișajelor

Utilizat pentru selectarea dispozitivului de afișare intern sau extern. Versiunile mai noi ale procesorului central nu sunt prevăzute cu acest comutator.

Port CPU 1

Utilizat pentru a conecta computerul bioMérieux de gestionare a datelor la modulul de comandă (sau la modulul de combinare) sau pentru a conecta două module de comandă.

Port CPU 2

Utilizat pentru a conecta două module de comandă (sau module de combinare).

Porturi modul (6)

Conectează un modul de incubare la modulul de comandă.

Port monitor

Utilizat pentru a conecta un monitor extern.

Port modem

Utilizat pentru conectarea unui modem extern la modulul de comandă. Permite diagnosticarea de la distanță a problemelor aparatului. Caseta modemului extern trebuie să fie în poziția „DECONNECTAT” când nu este utilizată de un reprezentant bioMérieux.

Port LIS (Port diagnostic)

Utilizat pentru a conecta modulul de comandă la un Sistem informatizat de laborator (LIS). Consultați [Figura 3-4](#).

Port COMM

Rezervat pentru utilizări ulterioare.

Specificațiile Modulului de comandă

Cerințe de alimentare cu energie electrică

- 100/120 volți (50/60 Hz)
- 220/240 volți (50/60 Hz)

Consum de energie în wați

- @115 volți (72 wați – standard)
- @230 volți (72 wați – standard)

Căldura emanată

- 245 BTU/h 2840 maxim

Nivelul de zgomot

- 46,4 dB

Dimensiunile aparatului

- Lățime — 35,6 cm
- Înălțime — 91,4 cm
- Adâncime — 61,7 cm
- Greutate — 57,2 Kg

Cerințele de mediu ale Modulului de comandă*Domeniul temperaturii de funcționare*

- 10 °C – 30 °C

Domeniul temperaturii de depozitare

- -17 °C – 57 °C

Domeniul umidității de funcționare

- umiditate relativă între 10% – 90%, fără condens.

Domeniul umidității de depozitare

- umiditate relativă între 10% – 90%, fără condens.

Altitudinea maximă de funcționare și depozitare

- 2.000 m

*Nivel de poluare 2 conform IEC 664**Categorie supratensiune II cf. IEC 664*

Modulul de combinare

Figura 3-6: Vedere frontală a modului de combinare



Figura 3-7: Vedere din spate a modului de combinare



- | | |
|--|---------------------------------------|
| 1 — Porturi CPU 1 și CPU 2 (microprocesoare) | 2 — Comutator pornire |
| 3 — Conector de alimentare | 4 — Port UPS |
| 5 — Porturi Module (pentru modulele) 2–4 | 6 — Ansamblu de comutare a afișajelor |
| 7 — Port modem | 8 — Port monitor |
| 9 — Port imprimantă | 10 — Port COMM |
| 11 — Ventilator | 12 — Port difuzor extern |
| 13 — Port tastatură | 14 — Port cititor de coduri de bare |
| 15 — Port LIS | |

Panou de comandă

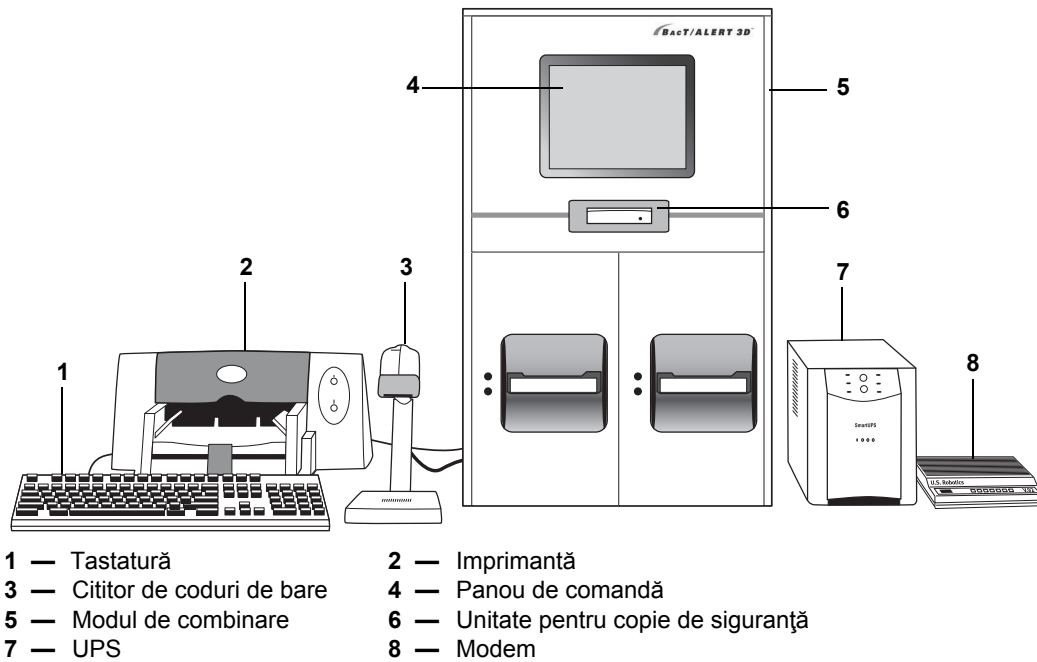
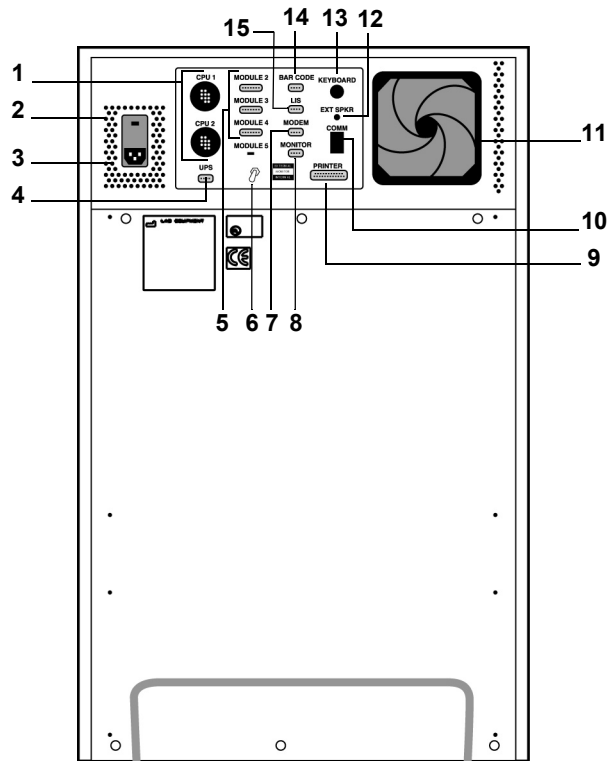
Oferă o modalitate de afișare a informațiilor. Include un ecran tactil pentru ca operatorul să poată introduce elementele selectate și datele cu ajutorul ecranului tactil.

Cititor de coduri de bare

Cititorul de coduri de bare nu este inclus în modulul de combinare. Cititorul de coduri de bare, utilizat pentru a scana etichetele codurilor de bare în vederea identificării flacoanelor și etichetele probelor recoltate/eșantioanelor, la introducerea și preluarea, se află pe un suport, separat de modulul de combinare.

Tastatură

Tastatura nu este inclusă în modulul de combinare. Oferă o alternativă de introducere a datelor. Poate fi utilizată ca alternativă pentru ecranul tactil și cititorul de coduri de bare.

UPS

UPS-ul nu este inclus în modulul de combinare.

Unitate pentru copie de siguranță

Unitatea de pentru copia de siguranță permite realizarea unor copii de siguranță ale sistemului fie pe un disc Zip®, fie pe o unitate de stocare USB.

Sertar

Etichetat A sau B în modulul de combinare. Fiecare sertar conține trei stative pentru o capacitate a sertarelor de 60 de flacoane de cultură.

Stativ

Fiecare stativ include 20 de celule.

Celulă

Celulele sunt numerotate de la 1 la 60. Fiecare celulă susține și monitorizează un flacon recoltat.

Lampă indicatoare celulă/Indicator luminos celulă

Lampa indicatoare/indicatorul luminos pentru celulă se află lângă fiecare celulă din stativ.

- Iluminează pentru a indica celulele disponibile pentru încărcare după ce operatorul selectează funcția Introducere flacoane.
- Iluminează pentru a indica celulele care trebuie încărcate după ce operatorul selectează una dintre funcțiile de Preluare flacon.
- Se aprinde lent sau rapid cu intermitență pentru a indica dacă introducerea sau preluarea unui flacon a fost efectuată în mod adecvat.

Suport celulă

Suporturile celulelor sunt poziționate în partea superioară sau inferioară a celulelor. Acestea fixează flacoane în celule și ajută la diagnosticarea celulelor și la stabilirea momentelor de introducere și preluare a flacoanelor.

Figura 3-8: Suport celulă (Clemă îndepărtată)

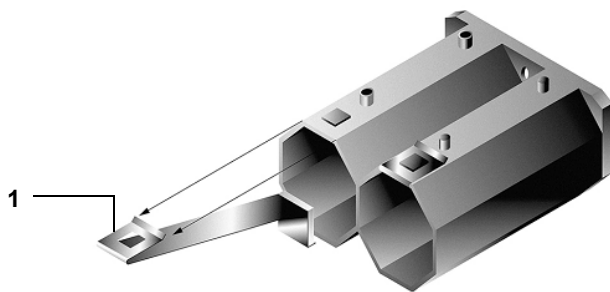

1 — Clemă

Observație: În funcție de configurația echipamentului, cleva se poate afla în partea de sus sau în lateralul celulei.

Termometru (nu este afișat)

Poziționat în fața sertarului.

Indicator luminos sertar — Galben

- Iluminează când sertarul este deschis și se stinge când sertarul este închis.
- Se aprinde intermitent dacă sertarul rămâne deschis pe o perioadă prea lungă de timp sau dacă o eroare este asociată sertarului.

Indicator luminos sertar — Verde

- Iluminează dacă sertarul sau celulele acestuia sunt implicate într-o operație selectată de utilizator.
- Se aprinde intermitent în același timp cu indicatorul galben dacă un sertar este deschis pe o perioadă prea lungă.

Port imprimantă

Port interfață (paralel) sau USB pentru realizarea de rapoarte tipărite când aparatul nu este în modul BacT/ALERT® 3D Signature.

Port difuzor extern

Port de conectare a difuzoarelor externe. Difuzoarele externe pot fi comandate separat.

Conector de alimentare

Conector pentru cabluri de alimentare cu curent alternativ (c.a.).

Comutator pornire

Activează și dezactivează alimentarea cu curent alternativ a modulului de combinare.

Ansamblu de comutare a afișajelor

Utilizat pentru selectarea dispozitivului de afișare intern sau extern. (Nu toate aparatele sunt prevăzute cu un ansamblu de comutare a afișajelor.)

Port CPU 1

Utilizat pentru a conecta computerul bioMérieux de gestionare a datelor la modulul de combinare sau pentru a conecta un modul de comandă.

Port CPU 2

Utilizat pentru conectarea la un modul de comandă (sau un modul de combinare).

Port modul (3)

Conectează modulul de incubare la modulul de combinare.

Port modem

Utilizat pentru conectarea unui modem extern la modulul de combinare. Permite diagnosticarea de la distanță a problemelor aparatului. Caseta modemului extern trebuie să fie în poziția „DECONNECTAT” când nu este utilizată de un reprezentant bioMérieux.

Port LIS

Utilizat pentru conectarea modulului de combinare la un Sistem informatizat de laborator (LIS).

Port scanner coduri de bare

Utilizat pentru a conecta scannerul de coduri de bare.

Port tastatură

Utilizat pentru a conecta tastatura.

Port monitor

Utilizat pentru a conecta un monitor extern, dacă este cazul.

Port COMM

Rezervat pentru utilizări ulterioare.

Specificațiile Modulului de combinare**Cerințe de alimentare cu energie electrică**

- 100/120 volți (50/60 Hz)
- 220/240 volți (50/60 Hz)

Consum de energie în wați

- @115 volți — 256 wați (în regim de așteptare), 640 wați – standard
- @230 volți — 265 wați (în regim de așteptare), 640 wați – standard

Căldura emanată

- 904 BTU/h 2840 maxim

Dimensiunile modulului de combinare

- Lățime — 49,6 cm
- Înălțime — 78,1 cm
- Adâncime — 62,2 cm
- Greutate neîncărcat — 90,7 Kg
- Greutate încărcat — 98,2 Kg

Nivelul de zgomot

- 55,5 dB

Cerințele de mediu ale Modulului de combinare**Domeniul temperaturii de funcționare**

- 10 °C – 30 °C

Domeniul temperaturii de depozitare

- -17 °C – 57 °C

Domeniul umidității de funcționare

- umiditate relativă între 10% – 90%, fără condens.

Domeniul umidității de depozitare

- umiditate relativă între 10% – 90%, fără condens.

Altitudinea maximă de funcționare și depozitare

- 2.000 m

Nivel de poluare 2 conform IEC 664 (Utilizare în domeniul medical)**Categorie supratensiune II cf. IEC 664 (Utilizare în domeniul medical)****Modulul de incubare**

Figura 3-9: Vedere frontală a modulului de incubare (configurație pe dreapta)

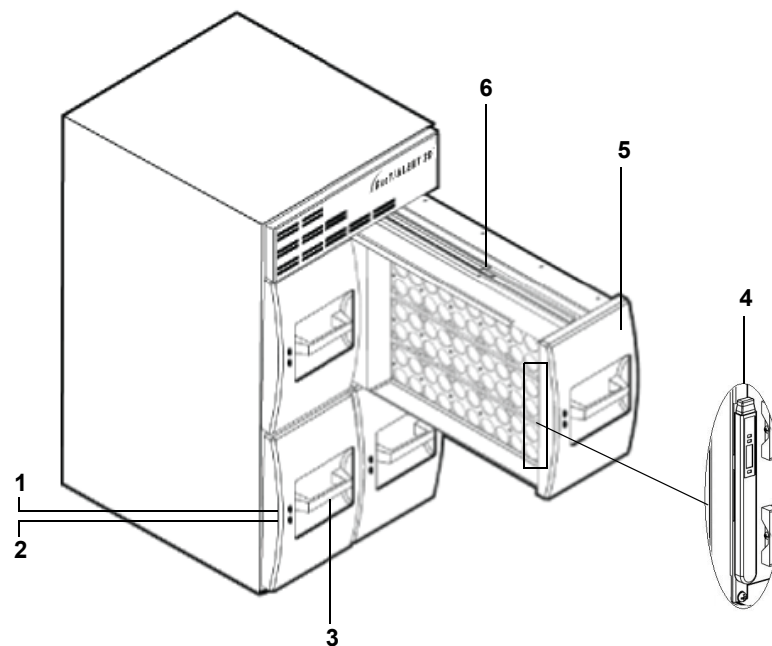

- | | |
|-----------------------------|---|
| 1 — Lampă indicatoare verde | 2 — Lampă indicatoare galbenă |
| 3 — Etichetă sertar | 4 — Termometru digital (localizat în panoul frontal interior al sertarului B din modulul pe dreapta și al sertarului A din modulul pe stânga) |
| 5 — Sertar | 6 — Clemă eliberare sertar |

Sertar

Etichetate cu A, B, C sau D în fiecare modul de incubare. Fiecare sertar conține trei stative pentru o capacitate a sertarelor de 60 de flacoane de cultură.

Stativ

Fiecare stativ include 20 de celule.

Celulă

Numerotate de la 1 la 60. Fiecare celulă susține și monitorizează un flacon recoltat.

Lampă indicatoare celulă/Indicator luminos celulă

Lampa indicatoare/indicatorul luminos pentru celulă se află lângă fiecare celulă din stativ.

- Iluminează pentru a indica celulele disponibile pentru încărcare după ce operatorul selectează funcția Introducere flacoane.
- Iluminează pentru a indica celulele care trebuie încărcate după ce operatorul selectează una dintre funcțiile de Preluare flacon.
- Se aprinde lent sau rapid cu intermitență pentru a indica dacă introducerea sau preluarea unui flacon a fost efectuată în mod adecvat.

Suport celulă

Fixează flacoanele în celule și ajută la diagnosticarea celulelor și la stabilirea momentelor de introducere și preluare a flacoanelor (consultați [Figura 3-8](#)).

Indicator luminos sertar — Galben

- Iluminează când sertarul este deschis și se stinge când sertarul este închis.
- Se aprinde intermitent dacă sertarul rămâne deschis pe o perioadă prea lungă de timp sau dacă o eroare este asociată sertarului.

Indicator luminos sertar — Verde

- Iluminează dacă sertarul sau celulele acestuia sunt implicate într-o operație selectată de utilizator.
- Se aprinde intermitent în același timp cu indicatorul galben dacă un sertar este deschis pe o perioadă prea lungă.

Figura 3-10: Vedere din spate a modului de incubare

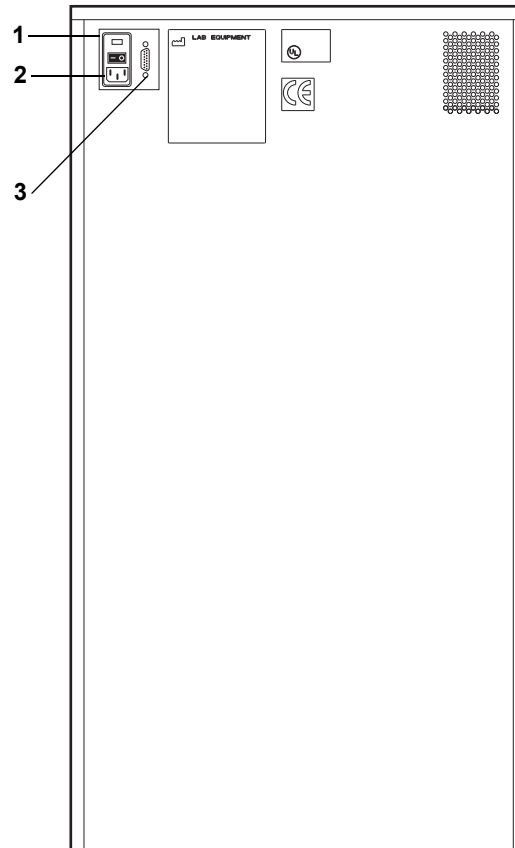

- 1 — Comutator pornire
- 2 — Conector de alimentare
- 3 — Port modul de comandă

Port modul de comandă

Conectează modulul de comandă la un modul de incubare.

Conector de alimentare

Conector pentru cablul de alimentare cu curent alternativ.

Comutator pornire

Activează și dezactivează alimentarea modulului de incubare cu curent alternativ.

Specificațiile Modulului de incubare

Cerințe de alimentare cu energie electrică

- 100/120 volți (50/60Hz)
- 220/240 volți (50/60 Hz)

Consum de energie în wați

- @115 volți — 256 wați (în regim de așteptare), 640 wați – standard
- @230 volți — 265 wați (în regim de așteptare), 640 wați – standard

Căldura emanată

- 904 BTU/h 2840 maxim

Dimensiunile aparatului

- Lățime — 49,6 cm
- Înălțime — 91,4 cm
- Adâncime — 61,7 cm
- Greutate neîncărcat — 118,8 Kg
- Greutatea încărcat — 133,8 Kg

Nivelul de zgomot

- 54,7 dB

Cerințele de mediu ale Modulului de incubare

Domeniul temperaturii de funcționare

- 10 °C – 30 °C

Domeniul temperaturii de depozitare

- -17 °C – 57 °C

Domeniul umidității de funcționare

- umiditate relativă între 10% – 90%, fără condens.

Domeniul umidității de depozitare

- umiditate relativă între 10% – 90%, fără condens.

Altitudinea maximă de funcționare și depozitare

- 2.000 m

Aplicația software BacT/ALERT® 3D

Panoul de comandă Ecrane

Ecranul Principal este în mod normal vizibil pe panoul de comandă, dar este posibil să fie afișate și alte ecrane, pentru realizarea de diverse funcții. Fiecărui ecran îi corespunde un număr de identificare, afișat în partea din stânga sus, pentru a putea fi asociat cu următoarele descrieri și instrucțiuni din acest manual. La selectare, ecranul Configurare înlocuiește ecranul Principal.

Numerele de identificare ale ecranelor

- 1.0 Ecranul Principal
- 1.1 Ecran Vizualizare stare celulă
- 1.2 Ecran Modificarea intervalului maxim de testare
- 1.3 Ecran Conectare utilizator din domeniul industrial (numai pentru modul 21 CFR Partea 11)
- 1.4 Ecran Conectare utilizator din domeniul medical
- 2.0 Ecran Configurare
- 2.1 Ecran Setare dată/oră
- 2.2 Ecran Activare/Dezactivare modul, sertar, stativ sau celulă
- 2.3 Ecran Calibrare temperatură modul
- 2.4 Ecran Calibrare celulă
- 2.7 Ecran Setarea intervalului maxim de testare
- 2.8 Ecran Opțiuni setare alarmă sonoră
- 2.11 Ecran Selectare flacon pentru editare/grafic
 - 2.11.1 Ecran Editare detalii flacon
 - 2.11.1.1 Ecran Editare rezultate de testare
 - 2.11.1.2 Ecran Grafic citiri flacon
 - 2.11.2.1 Ecran Citiri flacon
 - 2.11.2 Ecran Grafic citiri flacon
 - 2.11.2.1 Ecran Citiri flacon
- 2.12 Ecran Editare conținut celulă (2.11.1, 2.11.1.1, 2.11.2 și 2.11.2.1 pot fi, de asemenea, accesate din acest ecran)
- 2.13 Ecran Vizualizare informații modul de incubare
- 2.14 Ecran Introducere etichetă de raport*
- 2.15 Ecran Configurare raport*
 - 2.15.1 Ecran Raport*
- 2.16 Ecran Gestionare copii de siguranță
- 2.17 Ecran Editare relații dintre date
- 2.19 Ecran Vizualizare și tipărire date calibrare
- 2.20 Ecran Personalizare tip flacon
- 2.21 Ecran Selectare raport*
 - 2.21.1 Ecran Istoric calibrare
- 2.23 Ecran Configurare utilizator
 - 2.23.1 Ecran Adăugare utilizator
 - 2.23.2 Ecran Ștergere utilizator

- 2.23.3 Ecran Ștergere parolă utilizator
- 2.23.4 Ecran Schimbare nivel de acces

* Disponibilitatea ecranului depinde de configurarea aplicației BacT/ALERT® 3D.

Elementele de afișare comune

Pictogramă

- Simbolurile grafice sunt utilizate în locul textului pentru a furniza informații și concepte pe panoul operatorului.

Buton



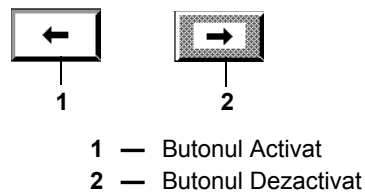

- Sunt afișate ca pictograme dreptunghiulare, care pot fi apășate, pentru a face selecții sau pentru a activa funcții.
- Funcția butonului este indicată printr-o pictogramă afișată pe buton.
- Dacă un buton este gri, acesta este dezactivat, iar funcția asociată nu este disponibilă.

Figura 3-11: Exemple de butoane



Butoane comune ale sistemului

Tabelul 3-1: Butoane comune ale sistemului

	Butonul Selectare – Acceptarea modificărilor, salvarea datelor sau a înregistrărilor efectuate pe ecranul respectiv.
	Butonul Anulare – Anularea modificărilor sau a înregistrărilor efectuate pe ecranul respectiv pentru a păstra valorile inițiale.
	Butonul Ecranul anterior – Revenire la ecranul anterior.
	Butonul Ecranul următor – Trecere la următorul ecran disponibil.

Butonul de derulare

- Utilizat pentru introducerea de numere sau simboluri sau pentru selectarea tipurilor de medii.
- Include două butoane mici și o zonă aflată între acestea, pentru afișarea valorii curente.
- Dacă atingeți partea de sus sau cea de jos a butonului de derulare se afișează următoarea valoare superioară sau inferioară.
- Butoanele de derulare adiacente oferă posibilitatea de introducere a unor valori cu mai multe cifre.

Figura 3-12: Butonul de derulare

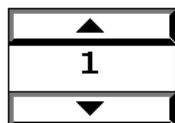

Butonul de comutare

- Activează sau dezactivează o funcție. Funcția specifică este reprezentată printr-o pictogramă separată amplasată în dreptul barei glisante.
- Atingerea jumătății din dreapta a pictogramei deplasează bara glisantă spre dreapta, indicând selectarea opțiunii Activat (1).
- Atingerea jumătății din stânga a pictogramei deplasează bara glisantă spre stânga, indicând selectarea opțiunii Dezactivat (0).

Figura 3-13: Butonul de comutare



Butoanele Fixare afișaj/Derulare

- Butoanele pentru **Fixare afișaj** sus sau jos — Verifică dacă afișajul rămâne fixat pe primul sau pe ultimul rând al rezultatului de diagnosticare.
- Butoanele de derulare în sus sau în jos **Rând** — Deplasează zona afișată cu câte un rând (sus sau jos). Această funcție poate fi activată și prin apăsarea tastei ↑ sau ↓ de pe tastatură.
- Butoanele de derulare **Pagină** în sus sau în jos — Deplasează zona afișată cu câte o pagină (sus sau jos). Această funcție poate fi activată și prin apăsarea tastelor **Page Up** sau **Page Down** de pe tastatură.
- Butoanele de derulare **Home/End** — Poziționează zona de afișare pe primul sau ultimul rând al rezultatului de diagnosticare. Această funcție poate fi activată și prin apăsarea tastelor **Home** sau **End** de pe tastatură.

Figura 3-14: Butoanele Fixare afișaj/Derulare

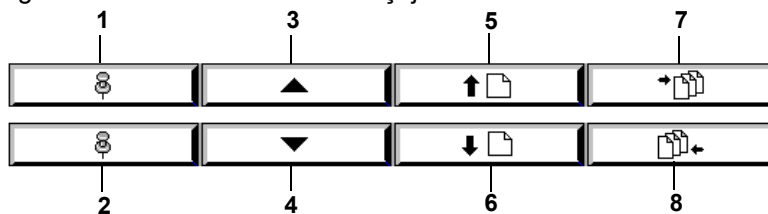

- | | |
|-------------------------------------|-------------------------------------|
| 1 — Butonul Fixare afișaj sus | 2 — Butonul Fixare afișaj jos |
| 3 — Butonul derulare rânduri în sus | 4 — Butonul derulare rânduri în jos |
| 5 — Butonul derulare pagină în sus | 6 — Butonul derulare pagină în jos |
| 7 — Butonul de derulare la început | 8 — Butonul de derulare la final |

Câmp introducere text

Se afișează un câmp de introducere text sub forma unei casete dreptunghiulare care permite utilizatorului să introducă textul fie manual, utilizând tastatura, fie prin scanarea unui cod de bare ([consultați Introducerea textului/datelor din Capitolul 5](#)). Câmpul **Cod flacon** din ecranul Principal este un exemplu de câmp pentru introducerea textului ([consultați Figura 5-26, Ecranul Principal](#)).

4

Instalarea și configurarea sistemului

Instalarea și configurarea aparatului (Utilizare în domeniul medical)



ATENȚIE: Instalarea inițială și configurarea aparatului sau a oricărui module de incubare adăugate trebuie efectuată numai de către un reprezentant de service bioMérieux.

AVERTIZARE



Utilizare în domeniul medical: Aparatul a fost creat pentru a reduce la minimum pericolele asociate cu testarea MB. Cu toate acestea, pentru a reduce și mai mult pericolele de expunere accidentală la substanțe infecțioase, trebuie luate măsuri de precauție suplimentare. Se recomandă cu fermitate ca aparatul să fie amplasat într-un laborator utilizat pentru culturile de rutină de *M. tuberculosis*. Pentru activitățile ce implică propagarea și manevrarea speciilor de *M. tuberculosis* sau micobacterii dezvoltate în cultură, sunt necesare Procedurile de protecție biologică nivelul 3, Echipamentul de protecție și dotările recomandate în instrucțiunile CDC și NIH.

AVERTIZARE



Sistemul nu trebuie instalat sub sau lângă un registru HVAC deoarece modificările de temperatură din sertare la introducerea și preluarea flacoanelor pot crește riscul de rezultate fals pozitive pentru flacoanele care se află încă în curs de testare în acel sertar. Sistemul nu trebuie instalat la lumină solară directă sau sub surse de lumină puternice din tavan deoarece lumina puternică într-un sertar deschis poate reacționa cu fotodiodele din celule și cauza o succesiune bruscă de erori de operare (de exemplu 911, 909, 932) care pot avea ca rezultat flacoane anonime și pierderi de citiri ale flacoanelor.

Aparatul trebuie cel puțin amplasat într-un mediu protejat, cu acces controlat, care dispune de un plan de protecție la expunerea la tuberculoză. Locațiile trebuie să dispună de suprafețe ușor de decontaminat, utilizând un dezinfectant adecvat. Aparatul nu trebuie amplasat pe un coridor deschis sau pe un hol accesibil publicului larg sau pacienților.

Dacă este necesară mutarea sau stocarea sistemului sau a unuia dintre modulele acestuia, contactați Departamentul de service bioMérieux pentru asistență.

Instalarea și configurarea aparatului (Utilizare în domeniul industrial)



ATENȚIE: Instalarea inițială și configurarea aparatului sau a oricăror module de incubare adăugate trebuie efectuată numai de către un reprezentant de service bioMérieux.

AVERTIZARE



Sistemul nu trebuie instalat sub sau lângă un registru HVAC deoarece modificările de temperatură din sertare la introducerea și preluarea flacoanelor pot crește riscul de rezultate fals pozitive pentru flacoanele care se află încă în curs de testare în acel sertar. Sistemul nu trebuie instalat la lumină solară directă sau sub surse de lumină puternice din tavan deoarece lumina puternică într-un sertar deschis poate reacționa cu fotodiodele din celule și cauza o succesiune bruscă de erori de operare (de exemplu 911, 909, 932) care pot avea ca rezultat flacoane anonime și pierderi de citiri ale flacoanelor.

Opțiunile de configurare a aplicației software

Atât modulul de control, cât și cel de combinare, supraveghează rapoartele emise de senzori și includ algoritmi decizionali pentru a stabili care specimene/probe sunt pozitive și care sunt negative. Ambele module pot fi amplasate în una dintre cele trei configurații de aplicații BacT/ALERT® 3D:

- **Configurația BacT/ALERT® 3D Select** — Modulul de comandă sau combinare BacT/ALERT® 3D nu este conectat nici la computerul bioMérieux de gestionare a datelor, nici la Sistemul informatic de laborator (LIS). Sistemul permite o monitorizare limitată a datelor.
- **Configurația BacT/ALERT® 3D SelectLink** — Modulul de comandă sau de combinare BacT/ALERT® 3D este conectat direct la un LIS. Sistemul permite o monitorizare limitată a datelor.
- **Configurația BacT/ALERT® 3D Signature** — Modulul de comandă sau de combinare BacT/ALERT® 3D este conectat direct la computerul bioMérieux de gestionare a datelor. Datele generate de BacT/ALERT® 3D sunt gestionate de aplicația extinsă de gestionare a datelor produsă de bioMérieux. Această aplicație de administrare a datelor oferă un nivel ridicat de flexibilitate. Datele pot fi stocate cu ușurință pe o perioadă de timp ce poate fi definită, editată, interogată, sortată și raportată. Sunt disponibile interogări și rapoarte predefinite sau acestea pot fi personalizate de utilizator. O descriere detaliată a aplicației de gestionare a datelor este disponibilă în manualul adecvat de utilizare a sistemului de gestionare a datelor.

Configurația software-ului este indicată în partea de sus a tuturor ecranelor (cu excepția ecranelor Editare conținut celulă sau Vizualizare conținut celulă). Culoarea fundalului va indica, de asemenea, configurația, cu excepția cazului în care există o eroare sau un flacon pozitiv introdus în aparat ([consultați Prezentarea ecranului Principal din Capitolul 5](#), utilizare în domeniul medical și [Prezentarea ecranului Principal din Capitolul 6](#), utilizare în domeniul industrial):

- Albastru — Configurarea BacT/ALERT® 3D Select
- Verde — Configurarea BacT/ALERT® 3D SelectLink
- Gri — Configurația BacT/ALERT® 3D Signature

5

Funcțiile de bază (Utilizare în domeniul medical)

Introducere

Funcțiile de bază sunt sarcinile ce pot fi efectuate în timpul unui ciclu de lucru. Acestea includ:

- Pornirea sistemului
- Conectarea la sistem
- Monitorizarea sistemului
- Introducerea de date (dacă este cazul)
- Introducerea și preluarea flacoanelor
- Vizualizarea și tipărirea datelor (tipărirea cu BacT/ALERT® 3D Signature se efectuează de pe computerul de gestionare a datelor.)
- Interacțiunea LIS cu funcția BacT/ALERT® 3D SelectLink
- Accesarea ecranului Configurare
- Oprirea sistemului

Pornirea sistemului

Locația butonului de pornire/oprire UPS

Modulul de comandă



Există două configurații ale UPS-ului modulului de comandă: Acces frontal și din spate. Parcurgeți pașii următori pentru a determina configurația aplicabilă.

1. Îndepărtați capacul superior al panoului de acces de pe partea frontală a modulului de comandă.
2. Dacă este configurat pentru Acces frontal, butonul de **Pornire/Oprire** al UPS-ului va fi vizibil în interiorul aparatului (consultați [Figura 5-1](#)). Se poate accesa rapid butonul de **Pornire/Oprire** al UPS-ului; în caz contrar, continuați cu [Pasul 3](#).

Figura 5-1: Amplasarea UPS-ului pentru acces frontal

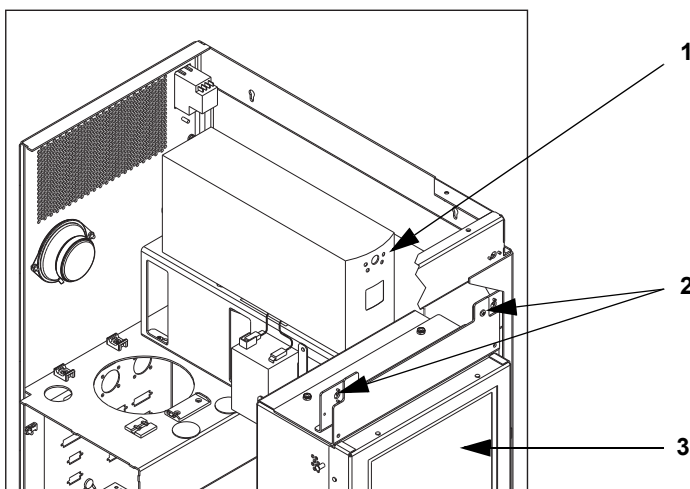

- 1 — Butonul de pornire/oprire UPS
- 2 — Accesoriile inferioare pentru capac panou acces
- 3 — Panou de comandă

3. Dacă butonul de **Pornire/Oprire** al UPS-ului nu este vizibil, aparatul este configurat pentru acces din spate.
4. Deplasați cu atenție modulul de comandă pentru a avea acces la partea din spate a aparatului. Localizați și îndepărtați conectorul de acces Pornire/Oprire al UPS-ului. Butonul de **Pornire/Oprire** al UPS-ului este introdus la o adâncime de aproximativ $\frac{1}{2}$ țoli în aparat, prin orificiul de acces.

Modulul de combinare

UPS-ul nu este inclus în Modulul de combinare. Butonul **Pornire/Oprire** al UPS-ului este amplasat în partea din față a acestuia ([Figura 3-6, Vedere frontală a modulului de combinare](#)).

Pornirea Modulului de comandă sau de combinare



1. Activați comutatorul de alimentare al modului de comandă sau de combinare. Acest comutator este amplasat în colțul din stânga sus, orientat spre partea din spate a modului.
2. Apăsați butonul de **Pornire/Oprire** al UPS-ului o dată, pentru a porni alimentarea acestuia ([Figura 5-1](#)).

Pornirea completă a sistemului (BacT/ALERT® 3D Signature)



Efectuați pașii de mai jos pentru a reporni sistemul BacT/ALERT® 3D Signature după efectuarea operației de oprire completă a sistemului.

1. Dacă este cazul, porniți alimentarea tuturor sistemelor bioMérieux de gestionare a datelor și a tuturor componentelor.
2. Porniți alimentarea UPS-ului (consultați [Locația butonului de pornire/oprire UPS la pagina 5-2](#)).
3. Porniți alimentarea modului de comandă sau de combinare.
4. Porniți alimentarea modulelor de incubare.

Configurarea utilizatorilor

Aparatul vă permite să gestionați conturile și diferitele niveluri de acces pentru până la 500 de utilizatori. Această secțiune detaliază:

- Nivelurile de acces
- Adăugarea administratorilor și utilizatorilor
- Schimbarea nivelurilor de acces
- Ștergerea utilizatorilor
- Ștergerea parolelor

Nivelurile de acces ale utilizatorilor

Există două niveluri de acces pentru conectarea la sistem:

- Utilizatori
- Administratori

Utilizatorii au posibilitatea:

- Să încarce și să descarce flacoane
- Să vizualizeze și să tipărească rapoarte
- Să trimită și să primească informații de la LIS
- Să seteze data și ora
- Să vizualizeze detaliile flacoanelor
- Să regleze temperatura
- Să calibreze celulele
- Să efectueze copii de siguranță ale datelor

Administratorii au aceleași drepturi ca utilizatorii și, în plus, au posibilitatea:

- Să activeze/dezactiveze modulele, sertarele, stativele și celulele
- Să seteze intervalul maxim de testare
- Să seteze alarme acustice
- Să editeze relațiile dintre date
- Să configureze utilizatori
- Să seteze temperatura optimă
- Să editeze tipul de flacon, starea încărcării și rezultatele testelor
- Să instaleze firmware

Observație: Dacă nu vă conectați la sistem în calitate de utilizator sau administrator, veți putea doar să vizualizați ecranul Principal și să încărcați/descărcați flacoane.

Figura 5-2: Ecranul Configurare pentru administratori



- 1 — Codul ecranului
- 2 — Butoane funcționale
- 3 — Ecranul anterior
- 4 — Butonul Ecranul următor (Dezactivat)

Figura 5-3: Ecranul Configurare pentru utilizatori



- 1 — Codul ecranului
- 2 — Butoane funcționale
- 3 — Ecranul anterior
- 4 — Butonul Ecranul următor (Dezactivat)

Adăugarea administratorilor și utilizatorilor

AVERTIZARE

 **Conturile de utilizatori și nivelurile de acces trebuie implementate în mod corect pentru a evita accesul neautorizat la sistem și modificările neautorizate ale acestuia care ar putea duce la consecințe potențial critice sau catastrofice pentru siguranță.**

Observație: Cel puțin un administrator trebuie să fie configurat în timpul instalării. Dacă nu există conturi configurate, consultați Instrucțiunile de actualizare.

1. Din ecranul Principal, apăsați butonul **Ecranul următor**.

Figura 5-4: Ecranul Principal

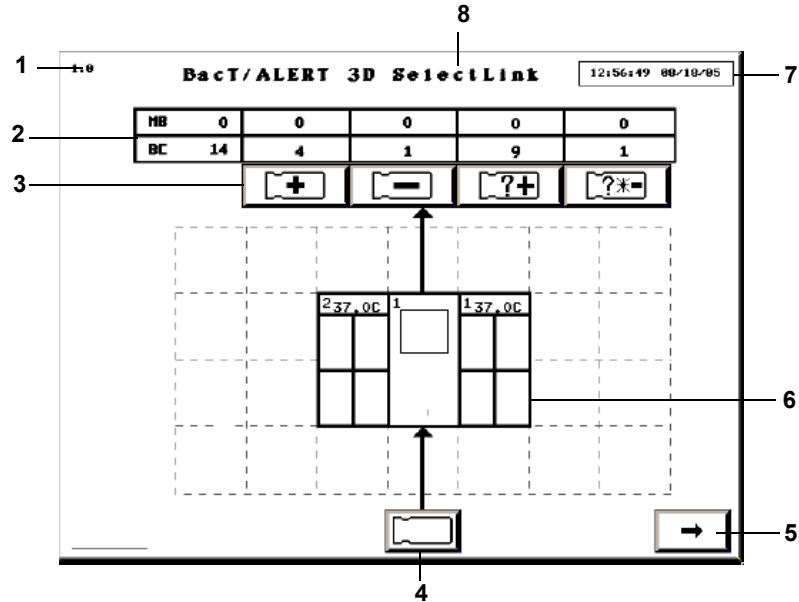

- | | |
|--|---|
| 1 — Numărul de identificare al ecranului | 2 — Tabelul de numerotare a flacoanelui |
| 3 — Butoane Preluare | 4 — Butonul Introducere flacoane |
| 5 — Butonul Ecranul următor | 6 — Pictograma aparatului |
| 7 — Data/Ora curentă | 8 — Configurarea software-ului |

Se afișează ecranul Conectare.

Figura 5-5: Ecranul de conectare



- | | |
|------------------------------|------------------------------|
| 1 — Tastatura numerică | 2 — Câmpul Nume utilizator |
| 3 — Câmpul Parolă | 4 — Butonul Ecranul anterior |
| 5 — Butonul Selectare | 6 — Butonul Anulare |
| 7 — Butonul Schimbare parolă | |

2. Introduceți *numele dvs. de utilizator* în câmpul aferent

Observație: Trebuie să fiți conectat ca administrator pentru a crea conturi.

3. Introduceți *parola* dvs. în câmpul parolei.

4. Apăsăți butonul **Selectare** pentru a vă conecta sau butonul **Anulare** pentru a anula.

Se afișează ecranul Configurare.

Figura 5-6: Ecranul Configurare



1 — Butonul Configurare utilizatori

5. Apăsați butonul **Configurare utilizatori**.

Se afișează ecranul Configurare utilizator.

Figura 5-7: Ecranul Configurare utilizator

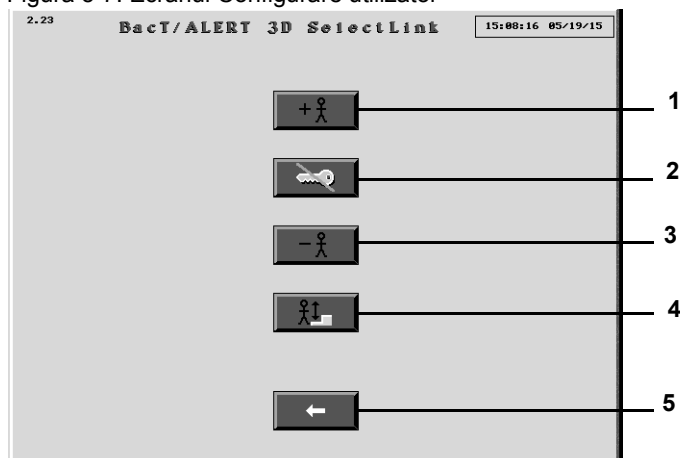

1 — Butonul Adăugare utilizator

2 — Ștergere parolă

3 — Butonul Ștergere utilizator

4 — Butonul Schimbare nivel de acces

5 — Butonul Ecranul anterior

6. Apăsați butonul **Adăugare utilizator**.

Se afișează ecranul Adăugare utilizator.

Figura 5-8: Ecranul Adăugare utilizator

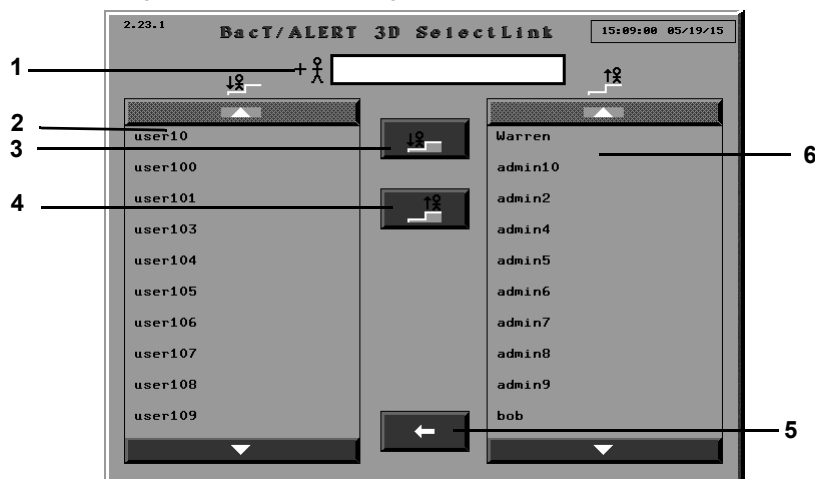

- | | |
|---|--|
| 1 — Câmpul Nume utilizator | 2 — Lista Nivel de acces tip utilizator |
| 3 — Butonul Nivel de acces tip utilizator | 4 — Butonul Nivel de acces tip administrator |
| 5 — Butonul Ecranul anterior | 6 — Lista Nivel de acces tip administrator |

7. Tastați un *nume de utilizator* în câmpul numelui de utilizator.

Observație: *Numele utilizatorului trebuie să conțină între 1 și 24 de caractere și să fie sensibil la tipul de caracter (minuscul și majuscul).*

8. Pentru a adăuga un utilizator cu nivel de acces tip administrator, apăsați pe butonul **Nivel de acces tip administrator**.

Noul utilizator este adăugat în Lista Acces nivel administrator.

9. Pentru a adăuga un utilizator cu acces la nivel de utilizator, apăsați butonul **Nivel de acces tip utilizator**.

Noul utilizator este adăugat în Lista Nivel de acces tip utilizator.

Observație: *Pot fi adăugați mai mulți utilizatori fără a părăsi ecranul.*

10. Apăsați butonul **Ecranul anterior** pentru a reveni la ecranul Configurare utilizator.

Observație: *După ce au fost adăugați administratorii și utilizatorii, aceștia vor trebui să își creeze propriile parole pentru conectare (consultați [Prima conectare \(pagina 5-14\)](#)).*

Schimbarea nivelurilor de acces ale utilizatorilor

Observație: *Pentru a schimba nivelurile de acces ale utilizatorilor, trebuie să fiți conectat în calitate de administrator.*

AVERTIZARE

Procedați cu atenție atunci când le atribuiți utilizatorilor drepturi de administrator sau atunci când schimbați nivelurile de acces. Administratorii pot edita datele testelor.

1. Conectați-vă ca administrator pentru a accesa ecranul Configurare.
Se afișează ecranul Configurare.

Figura 5-9: Ecranul Configurare



1 — Butonul Configurare utilizatori

2. Apăsați butonul **Configurare utilizatori**.
Se afișează ecranul Configurare utilizator.

Figura 5-10: Ecranul Configurare utilizator

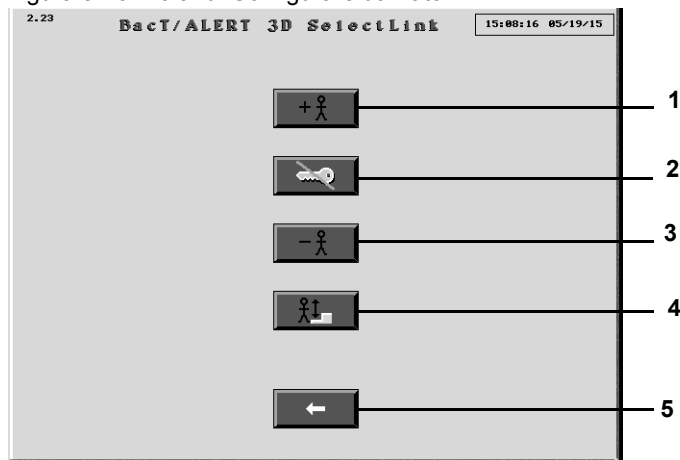

- | | |
|---------------------------------|--------------------------------------|
| 1 — Butonul Adăugare utilizator | 2 — Ștergere parolă |
| 3 — Butonul Ștergere utilizator | 4 — Butonul Schimbare nivel de acces |
| 5 — Butonul Ecranul anterior | |

3. Apăsați butonul **Schimbare nivel de acces**.
Se afișează ecranul Schimbare nivel de acces tip utilizator.

Figura 5-11: Ecranul Schimbare nivel de acces tip utilizator

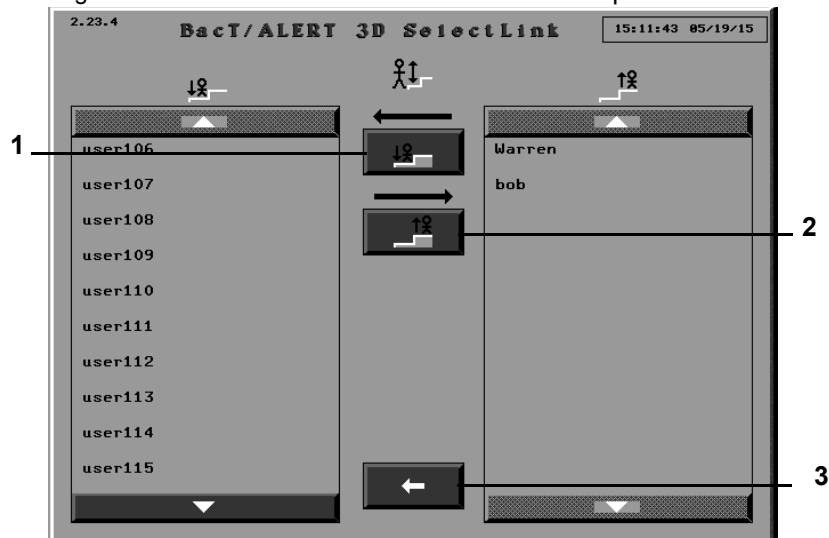

- 1 — Butonul Nivel de acces tip utilizator 2 — Butonul Nivel de acces tip administrator
3 — Butonul Ecranul anterior

- Pentru a schimba un utilizator în administrator, selectați numele de utilizator din lista Nivel de acces tip utilizator.

Observație: Utilizați butoanele *Derulare în sus* și *Derulare în jos* pentru a găsi numele de utilizator.

Numele de utilizator va fi evidențiat.

- Apăsați butonul **Nivel de acces tip administrator**.

Numele de utilizator va apărea în lista Nivel de acces tip administrator, din partea dreaptă.

- Pentru a schimba un administrator în utilizator, selectați numele de utilizator din lista Nivel de acces tip administrator.

Observație: Utilizați butoanele *Derulare în sus* și *Derulare în jos* pentru a găsi numele de utilizator.

Numele de utilizator va fi evidențiat.

- Apăsați butonul **Nivel de acces tip utilizator**.

Numele de utilizator va apărea în lista Nivel de acces tip utilizator, din partea stângă.

- Apăsați butonul **Ecranul anterior** pentru a reveni la ecranul Configurare utilizator.

Ștergerea utilizatorilor

Observație: Pentru a șterge nivelurile de acces ale utilizatorilor, trebuie să fiți conectat în calitate de administrator.

- Conectați-vă ca administrator pentru a accesa ecranul Configurare.
Se afișează ecranul Configurare.

Figura 5-12: Ecranul Configurare



1 — Butonul Configurare utilizatori

2. Apăsați butonul **Configurare utilizatori**.

Se afișează ecranul Configurare utilizator.

Figura 5-13: Ecranul Configurare utilizator

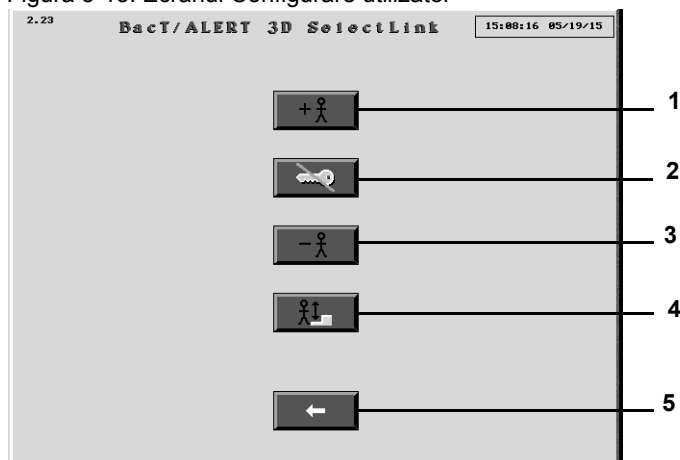

1 — Butonul Adăugare utilizator

2 — Ștergere parolă

3 — Butonul Ștergere utilizator

4 — Butonul Schimbare nivel de acces

5 — Butonul Ecranul anterior

3. Apăsați butonul **Ștergere utilizator**.

Se afișează ecranul Ștergere utilizator.

Figura 5-14: Butonul Ștergere utilizator

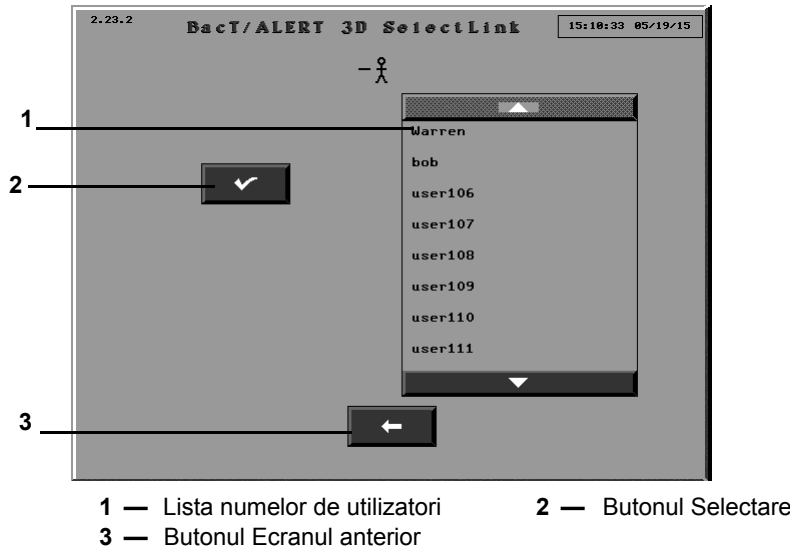

4. Selectați utilizatorul care trebuie șters.

Observație: Puteți selecta mai mulți utilizatori pentru a fi șterși.

5. Apăsați butonul **Selectare** pentru a șterge utilizatorul sau apăsați butonul **Ecranul anterior** pentru a reveni la ecranul Configurare utilizatori.

Ștergerea parolelor

Observație: Pentru a șterge parole trebuie să fiți conectat în calitate de administrator.

1. Conectați-vă ca administrator pentru a accesa ecranul Configurare.
Se afișează ecranul Configurare.

Figura 5-15: Ecranul Configurare



2. Apăsați butonul **Configurare utilizatori**.
Se afișează ecranul Configurare utilizator.

Figura 5-16: Ecranul Configurare utilizator

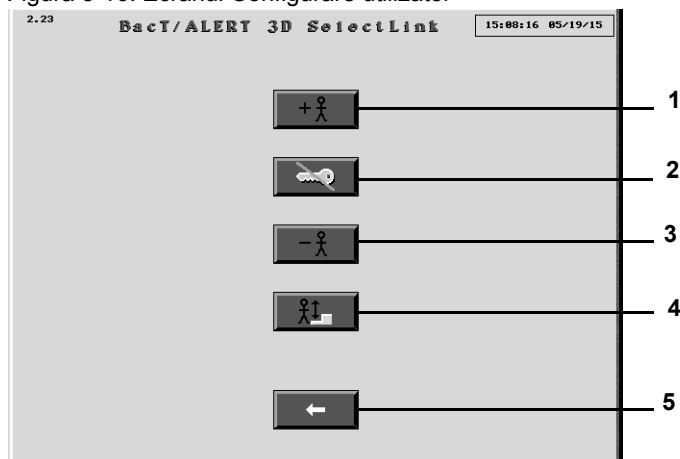

- 1 — Butonul Adăugare utilizator 2 — Ștergere parolă
 3 — Butonul Ștergere utilizator 4 — Butonul Schimbare nivel de acces
 5 — Butonul Ecranul anterior

3. Apăsați butonul **Ștergere parolă**.

Se afișează ecranul Ștergere parolă.

Figura 5-17: Ecranul Ștergere parolă



- 1 — Lista numelor de utilizatori 2 — Butonul Selectare
 3 — Butonul Ecranul anterior

4. Atingeți numele de utilizator a cărui parolă trebuie ștersă.
 5. Apăsați butonul **Selectare** pentru a șterge parola utilizatorului.
 6. Apăsați butonul **Ecranul anterior** pentru a reveni la ecranul Configurare utilizator.

Conectarea la sistem

Utilizatorii trebuie să se conecteze la sistem pentru a avea acces la acesta. Dacă nu sunteți conectat ca utilizator sau ca administrator, veți avea acces limitat la aparat și la funcțiile sale. Prima dată când vă conectați, veți fi atenționat(ă) să creați o parolă.

Prima conectare

Atunci când vă conectați la aparat pentru prima dată, vi se va solicita să creați o parolă.

1. Din ecranul Principal, apăsați butonul **Ecranul următor**.

Figura 5-18: Ecranul Principal

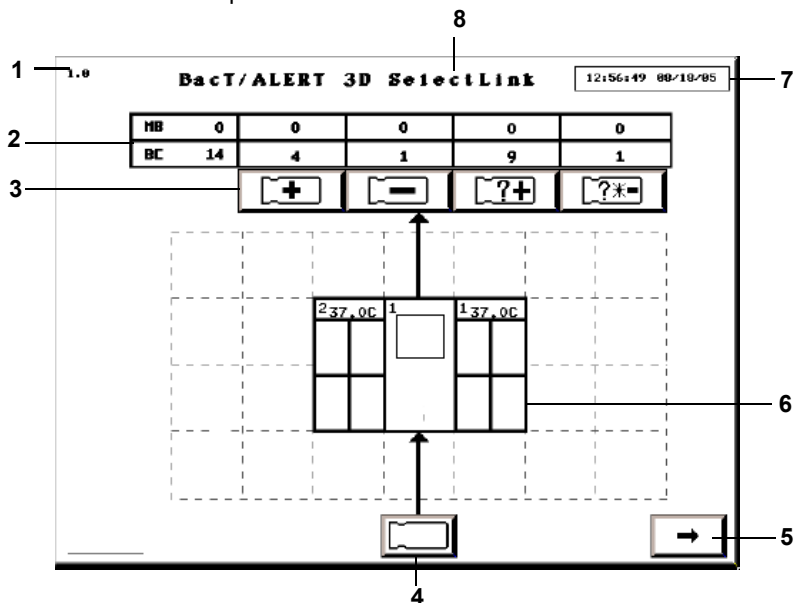

- | | |
|--|---|
| 1 — Numărul de identificare al ecranului | 2 — Tabelul de numerotare a flacoanelor |
| 3 — Butoane Preluare | 4 — Butonul Introducere flacoane |
| 5 — Butonul Ecranul următor | 6 — Pictograma aparatului |
| 7 — Data/Ora curentă | 8 — Configurarea software-ului |

Se afișează ecranul Conectare.

Figura 5-19: Ecranul de conectare

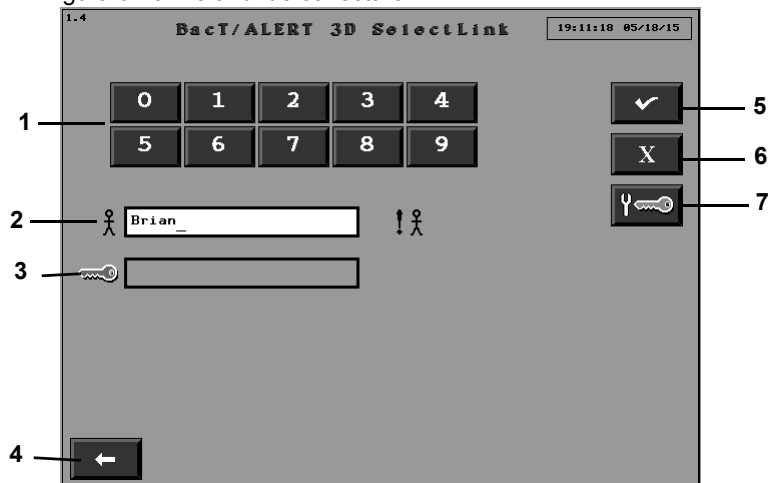

- | | |
|------------------------------|------------------------------|
| 1 — Tastatura numerică | 2 — Câmpul Nume utilizator |
| 3 — Câmpul Parolă | 4 — Butonul Ecranul anterior |
| 5 — Butonul Selectare | 6 — Butonul Anulare |
| 7 — Butonul Schimbare parolă | |

2. Atingeți câmpul Nume utilizator astfel încât să devină alb.

Observație: Dacă în câmp se află deja un nume de utilizator, apăsați bara de spațiu pentru a-l șterge.

3. Introduceți numele dvs. de utilizator.
4. Apăsați butonul **Schimbare parolă**.

Se afișează câmpurile Schimbare parolă și Confirmare parolă.

Figura 5-20: Câmpurile Parolă nouă și Confirmare parolă



- 1 — Câmpul Parolă nouă
- 2 — Câmpul Confirmare parolă

5. Introduceți parola dvs. în câmpul Schimbare parolă.

Observație: Parolele trebuie să conțină între 6 și 24 caractere. Atât numele de utilizator, cât și parolele sunt sensibile la litere mari și mici.

6. Reintroduceți noua parolă în câmpul Confirmare parolă.
7. Apăsați butonul **Selectare** pentru a salva modificările sau butonul **Anulare** pentru a anula.

Conectarea

1. Din ecranul Principal, apăsați butonul **Ecranul următor**.

Figura 5-21: Ecranul Principal

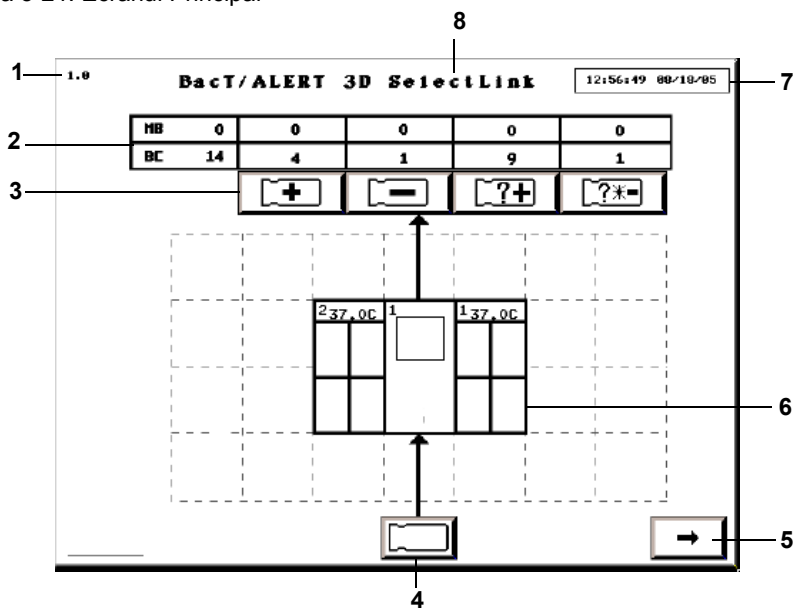

- 1 — Numărul de identificare al ecranului
- 2 — Tabelul de numerotare a flacoanelui
- 3 — Butoane Preluare
- 4 — Butonul Introducere flacoane
- 5 — Butonul Ecranul următor
- 6 — Pictograma aparatului
- 7 — Data/Ora curentă
- 8 — Configurarea software-ului

Se afișează ecranul Conectare.

Figura 5-22: Ecranul de conectare



- 1 — Tastatura numerică
- 2 — Câmpul Nume utilizator
- 3 — Câmpul Parolă
- 4 — Butonul Ecranul anterior
- 5 — Butonul Selectare
- 6 — Butonul Anulare
- 7 — Butonul Schimbare parolă

2. Atingeți câmpul Nume utilizator (câmpul devine alb) și introduceți *numele de utilizator*.
3. Atingeți câmpul Parolă (câmpul devine alb) și introduceți *parola*.
4. Apăsați butonul **Selectare** sau **Enter** pentru a vă conecta la aparat.

Se afișează ecranul Configurare.

Interval de inactivitate

Dacă sunteți conectat, intervalul de inactivitate apare (perioada de timp fiind configurată de reprezentanța locală de Service bioMérieux; perioada implicită este 30 de minute) dacă nu efectuați niciuna din operațiunile următoare:

- Apăsarea unui buton de pe ecran sau a unei taste
- Scanarea unui cod de bare
- Introducerea sau preluarea unui flacon

Dacă apare un interval de inactivitate, afișajul aparatului revine la ecranul Principal. Toate funcțiile în curs sunt anulate, ca și când ați apăsa butonul **Anulare** pe fiecare ecran succesiv.

- Observație:**
- Dacă apare un interval de inactivitate, este posibil ca o parte din informațiile introduse să se piardă.
 - Funcția Interval de inactivitate este dezactivată în timpul afișării unui ecran de eroare de operator în roșu.

Erori de conectare

Pe ecranul Conectare apare un mesaj de avertizare dacă introduceți un nume de utilizator necunoscut sau o parolă incorectă și apăsați butoanele **Enter**, **Selectare** sau **Schimbare parolă** (consultați [Figura 5-23](#)). Dacă introduceți o parolă expirată, se afișează câmpul Schimbare parolă (consultați Secțiunea [Schimbare parolă](#)).

Figura 5-23: Ecranul Conectare utilizator, cu mesajul de avertizare pentru Utilizator și Parolă incorecte



- 1 — Mesaj de avertizare Utilizator incorect
2 — Mesaj de avertizare Parolă incorectă

- Observație:** Un mesaj de avertizare Utilizator incorect () se afișează în partea dreaptă a câmpului Nume utilizator.

Pentru a șterge mesajul de avertizare:

1. Apăsați butonul **Anulare** pentru a șterge mesajul de avertizare și toate câmpurile.
2. Reintroduceți *numele de utilizator* sau *parola* (consultați [Conectarea la pagina 5-15](#)).

sau

Apăsați butonul **Ecranul anterior** pentru a reveni la ecranul Principal fără a vă conecta.

Schimbare parolă

După introducerea numelui de utilizator și a parolei corecte, puteți schimba parola.

Observație: Parolele expiră în mod implicit la fiecare 90 de zile.

1. Din ecranul Conectare utilizator, apăsați butonul **Schimbare parolă**



Câmpurile **Parolă nouă** și **Confirmare parolă** sunt afișate pe ecranul **Conectare utilizator**.

Figura 5-24: Câmpurile Parolă nouă și Confirmare parolă

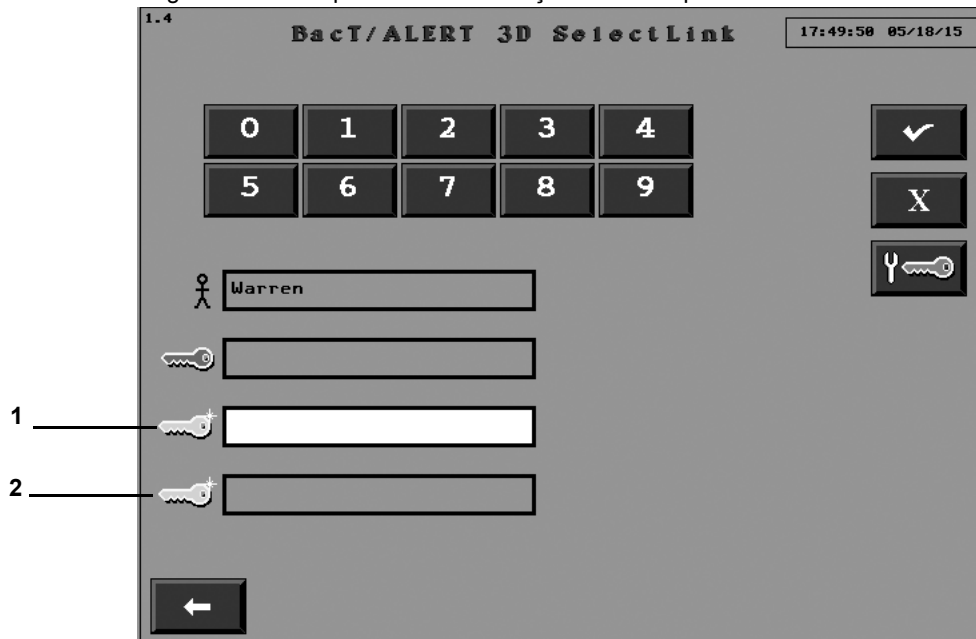

1 — Câmpul Parolă nouă

2 — Câmpul Confirmare parolă

2. Introduceți noua *parolă* în câmpul **Parolă nouă**.
3. Reintroduceți noua *parolă* în câmpul **Confirmare parolă**.
4. Apăsați butonul **Selectare** sau **Enter** pentru a schimba parola.

Observație: Butonul **Ecranul anterior** vă readuce la ecranul Principal fără a vă conecta.

Erori de schimbare a parolei

Dacă introduceți o parolă nouă incorectă, se afișează o eroare de schimbare a parolei în ecranul Conectare utilizator. Dacă introduceți o parolă cu mai puțin de 6 caractere, se afișează un mesaj de avertizare de parolă greșită pe ecranul Conectare utilizator.

Observație: Dacă introduceți mai mult de 24 de caractere, caracterele suplimentare sunt ignorate și nu se afișează nicio eroare.

Figura 5-25: Ecranul Conectare utilizator, cu eroarea de schimbare a parolei

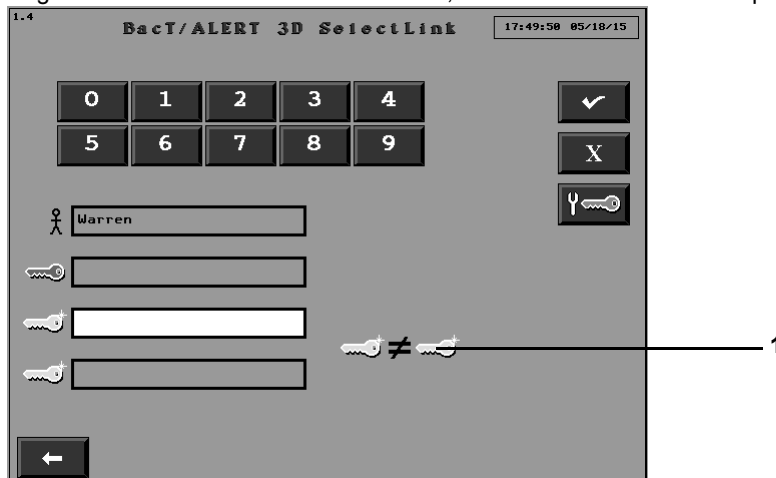

1 — Eroare de schimbare a parolei

Pentru a șterge eroarea referitoare la parolă:

1. Faceți clic în câmpul **Parolă**.
Informațiile din câmpurile **Parolă nouă** și **Confirmare parolă** vor fi șterse.
2. Introduceți noua *parolă* în câmpul **Parolă nouă**.
3. Reintroduceți noua *parolă* în câmpul **Confirmare parolă**.
4. Apăsați butonul **Selectare** sau **Enter** pentru a schimba parola.

Observație: Butonul **Ecranul anterior** vă readuce la ecranul Principal fără a vă conecta.

Deconectarea

1. Din ecranul Configurare, apăsați butonul **Ecranul anterior** pentru a vă deconecta de la aparat.
Se afișează ecranul Principal (în modul deconectat).

Dacă nu vă deconectați, sistemul se va întrerupe automat la finalul intervalului de inactivitate (consultați [Interval de inactivitate la pagina 5-17](#)).

Prezentarea ecranului Principal

Sistemul BacT/ALERT® 3D poate fi monitorizat din ecranul Principal (consultați [Figura 5-26](#)).

Figura 5-26: Ecranul Principal

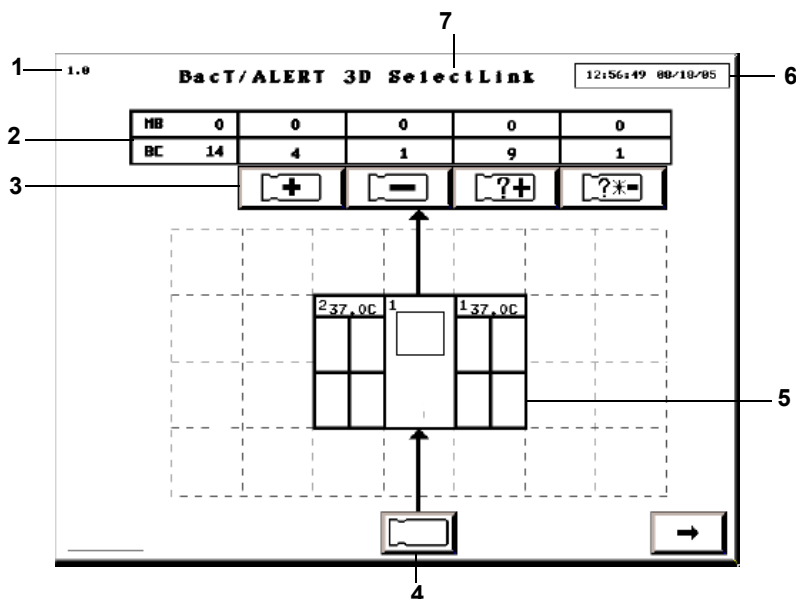

- | | |
|--|---|
| 1 — Numărul de identificare al ecranului | 2 — Tabelul de numerotare a flacoanelor |
| 3 — Butoane Preluare | 4 — Butonul Introducere flacoane |
| 5 — Pictograma aparatului | 6 — Data/Ora curentă |
| 7 — Configurarea software-ului | |



ATENȚIE: Dacă data/ora curentă afișate în partea superioară a ecranului nu se modifică, contactați imediat Serviciul de asistență clienți bioMérieux.

Culoarea de fundal

Culoarea implicită de fundal este determinată de configurația software-ului ([consultați Opțiunile de configurare a aplicației software din Capitolul 4](#)). Următoarele condiții vor schimba culoarea implicită a fundalului:

- Un ecran galben indică faptul că aparatul a detectat un flacon pozitiv.
- Un ecran roșu indică faptul că a survenit o eroare la aparat. Dacă atingeți ecranul sau apăsați oricare dintre taste, ecranul roșu devine galben sau revine la culoarea implicită a configurației în funcție de existența unor flacoane pozitive. Codul implicit va rămâne pe ecran până la soluționarea erorii.

Pictograma aparatului

Următoarele informații apar pe pictograma **Aparat**:

- Codurile sistemului sunt alocate atât modulului de comandă/combinare, cât și celor de incubare.
- Modulul de combinare dispune de două coduri de sistem.
- Temperatura optimă programată (°C) este afișată pentru fiecare modul de incubare.

- Numărul versiunii aplicației software pentru modulul de comandă/combinare BacT/ALERT® 3D.
- Componentele dezactivate sau neinstalate sunt afișate hașurat în gri pe ecran.
- Dacă o singură celulă a unui stativ este dezactivată, acesta va apărea hașurat în întregime.

Figura 5-27: Modulul de combinare cu un modul de incubare suplimentar

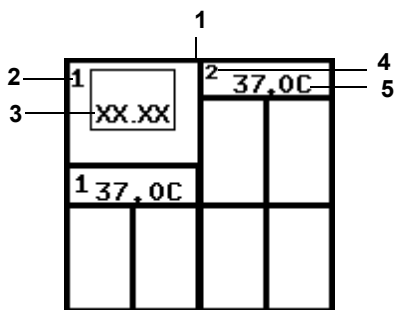

- 1 — Pictograma Modulului de combinare
- 2 — Codul modulului de combinare
- 3 — Versiune aplicație software
- 4 — Codul modulului de incubare
- 5 — Temperatura optimă (°C)

Figura 5-28: Modulul de comandă cu un modul de incubare

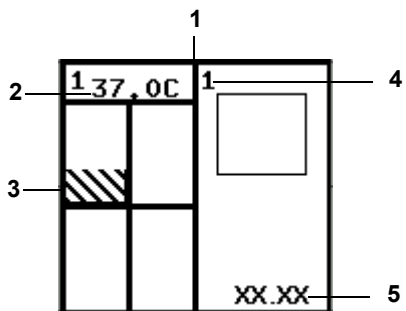

- 1 — Pictograma Modulului de comandă
- 2 — Temperatura optimă (°C)
- 3 — Stativ sau celulă dezactivată
- 4 — Cod modul de comandă
- 5 — Versiune aplicație software

Tabelul de numerotare a flacoanelor

Deasupra pictogramei **Aparat** se află butoanele **Preluare** și un tabel de numerotare a flacoanelor care indică numărul flacoanelor din fiecare tip introduse în momentul respectiv în aparat.

Figura 5-29: Tabelul de numerotare a flacoanelor/Butoanele de preluare

		3	5	7	9
1 —	MB	1	0	0	0
2 —	BC	14	4	1	9
		4	6	8	10

- | | |
|---|--|
| 1 — Numărul total de flacoane pentru micobacterii (MB) introduse în sistem | 2 — Număr total de flacoane de cultură din probe de sânge sau din lichide provenind din medii sterile (BC) introduse în sistem |
| 3 — Numărul total de flacoane identificate cu rezultat pozitiv al testului | 4 — Buton Preluare flacoane pozitive identificate |
| 5 — Numărul total de flacoane (identificate și anonime) cu rezultat negativ al testului | 6 — Butonul Preluare flacoane negative |
| 7 — Numărul total de flacoane anonime cu rezultat pozitiv al testului | 8 — Butonul Preluare flacoane pozitive anonime |
| 9 — Numărul total de flacoane anonime cu rezultate curent-negative sau negative | 10 — Butonul Preluare flacoane anonime sau Flacoane cu rezultate curent negative |

Vizualizarea erorilor



Erorile aparatului sunt raportate printr-un cod numeric aflat într-o casetă roșie în formă de romb. Codurile de eroare sunt afișate pe pictograma **Aparat** aferentă codului de eroare.

- În cazul în care codul apare pe modulul de comandă sau în jumătatea superioară a modulului de combinare, treceți la [Pasul Observație](#). În cazul în care codul de eroare apare pe un modul de incubare sau în jumătatea inferioară a modulului de combinare, treceți la [Pasul 2](#).
- Atingeți modulul de incubare sau de combinare de pe pictograma **Aparat** aferentă codului de eroare.

Se afișează ecranul Vizualizare stare celulă ([consultați Vizualizarea ecranului Stare celulă la pagina 5-23 și Figura 5-30](#)).

- Erorile legate de sertare sunt afișate în partea de sus a ecranului.
- Erorile legate de stative sunt afișate în stânga ecranului aferent stativelor.
- Erorile legate de celule sunt afișate pe ecranul aferent acestora.

Observație: Ecranul Vizualizare stare celulă se va afișa numai dacă utilizatorul atinge pictograma Sertar în Modulul de combinare.

Observație: Pentru o listă completă și o descriere a codurilor de eroare ale aparatului, consultați secțiunea [Codurile de eroare ale aparatului din Capitolul 12](#).

Vizualizarea ecranului Stare celulă



Ecranul Vizualizare stare celulă este actualizat în permanență cu modificările ce apar în perioada în care ecranul este activ, cum ar fi introducerea/preluarea de flacoane, rezultate de testare noi și eroarea serrarului, indicată prin codurile de eroare afișate sau care dispar.

1. Activați ecranul Vizualizare stare celulă atingând modulul de incubare adecvat de pe pictograma Aparat (consultați [Figura 5-30](#)).

Figura 5-30: Ecranul Vizualizare stare celulă

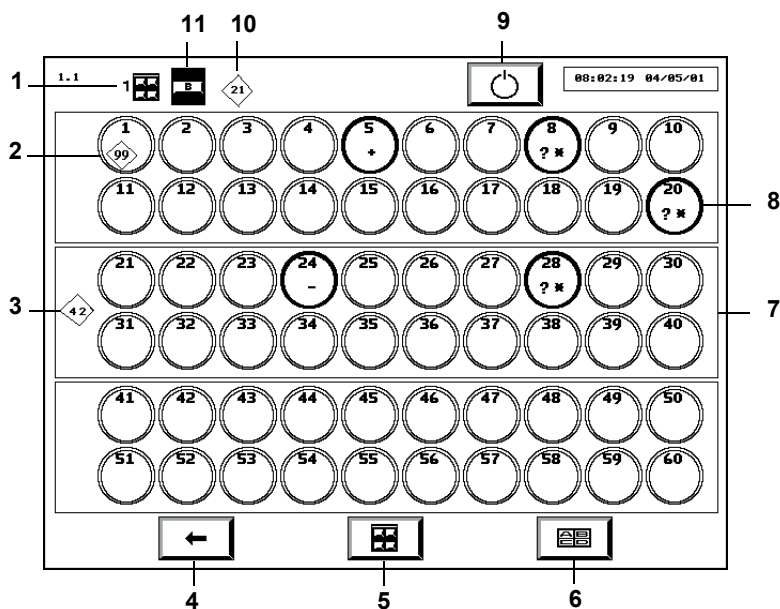

- | | |
|--|------------------------------|
| 1 — Indicator Modul de incubare | 2 — Cod de eroare celulă |
| 3 — Cod de eroare stativ | 4 — Butonul Ecranul anterior |
| 5 — Butonul de selectare Modul de incubare | 6 — Butonul Selectare serrar |
| 7 — Stativ | 8 — Celulă |
| 9 — Butonul Repornire modul de incubare | 10 — Cod de eroare serrar |
| 11 — Indicator Serrar | |

2. Dacă este necesar, utilizați butoanele Selectare modul de incubare și Selectare serrar, pentru afișarea serrarului dorit.

Observație: Dacă serrarul nu este instalat, acesta nu este afișat.

3. Apăsăți butonul **Ecranul anterior** pentru a reveni la ecranul Principal.

Înțelegerea informațiilor afișate pe ecranul Vizualizare stare celulă

Pentru fiecare celulă, numărul de identificare este afișat în partea de sus a cercului.

Un cerc gol indică o celulă goală, iar un cerc plin indică o celulă încărcată. Culoarea cercului plin indică starea flaconului sau o celulă în așteptarea controlului de calitate.

- Negru — flacon cu rezultat curent negativ
- Verde — flacon negativ
- Galben — flacon pozitiv
- Alb — celula este în așteptarea controlului de calitate

Celulele cu flacoane includ și simboluri ce indică starea flaconului:

- + Pozitiv
- Negativ
- * Rezultate curent negative
- ~ + Diagnosticare critică în curs. (Reprezintă un flacon care se află în momentul respectiv într-un proces de diagnosticare esențial pentru a se stabili dacă acesta devine pozitiv, rămâne negativ sau cu rezultat curent negativ.)

Observație: Flacoanele cu starea *Diagnosticare critică în curs* vor fi eliminate temporar din tabelul de numerotare a flacoanelor de pe ecranul Principal.

Celulele în care se află flacoane anonime conțin un ?. Dacă o celulă încărcată cu un flacon nu include niciun ?, flaconul este identificat.

Stativele și celulele dezactivate sunt marcate prin hașuri diagonale gri. Sertarele dezactivate sunt marcate prin hașuri diagonale gri în interiorul indicatorului sertarului (consultați [Activarea și dezactivarea modulelor, sertarelor, stativei și celulelor din Capitolul 11](#)).



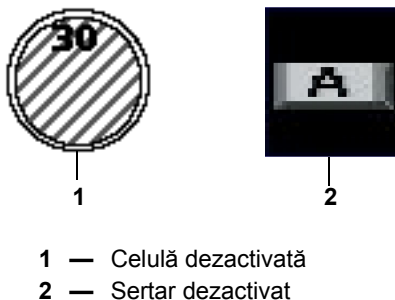

Figura 5-31: Celulă și sertar dezactivate



Observație: Dacă un sertar este dezactivat, stativele și celulele sunt dezactivate și devin gri.

Introducerea textului/datelor

Câmpuri comune de text și limite de câmp

 <input type="text"/>	Câmpul Cod flacon
 <input type="text"/>	Câmpul Prenume pacient — poate conține până la 20 de caractere
 <input type="text"/>	Câmpul Nume pacient — poate conține până la 31 de caractere
 <input type="text"/>	Câmpul Cod probă recoltată — poate conține până la 16 caractere
 <input type="text"/>	Câmpul Cod spital — poate conține până la 22 de caractere

- Observație:**
- *Lungimea câmpului și tipul inițial de caractere (litere, cifre sau de alt tip) poate fi configurat pentru câmpul **Cod probă recoltată**. Tipul inițial de caractere poate fi configurat pentru câmpul **Cod flacon**. Pentru a configura aceste câmpuri, contactați reprezentanța bioMérieux locală.*
 - *Câmpurile **Cod spital**, **Prenume pacient** și **Nume pacient** nu sunt disponibile cu configurația BacT/ALERT® 3D Signature.*
 - *Toate câmpurile, cu excepția câmpului **Cod flacon** pot fi ascunse sau dezactivate indiferent de configurația aplicației. Pentru a ascunde sau a dezactiva un câmp, contactați reprezentanța bioMérieux locală.*
 - *Pentru a modifica ordinea câmpurilor pentru pacienți, contactați reprezentanța bioMérieux locală.*

Utilizarea scannerului de coduri de bare pentru introducerea de date

La introducerea flacoanelor cu ajutorul scannerului de coduri de bare, aparatul emite semnale sonore pentru confirmarea etapelor de lucru. Scannerul de coduri de bare emite un semnal sonor atunci când se citește codul. Aparatul emite un semnal sonor suplimentar sub formă de răspuns atunci când acesta a finalizat cu succes prelucrarea informațiilor codurilor de bare aferente codului unui flacon. Aparatul va emite două semnale sonore atunci când un cod de bare al identificatorului de acces fost prelucrat cu succes. Cele două semnale sonore (unul pentru citire și unul sub formă de răspuns) pentru codul flaconului și cele trei semnale sonore (unul pentru citire și două sub formă de răspuns) pentru codul probei recoltate indică faptul că sistemul a scanat și prelucrat cu succes informațiile. O introducere necorespunzătoare se produce atunci când utilizatorul efectuează o altă acțiune (precum introducerea unui flacon sau scanarea unui alt cod de bare) înainte de emiterea sunetului (sunetelor) de răspuns. La introducerea incorectă a mai multor flacoane fără a aștepta emiterea tuturor semnalelor sonore, primul flacon nu va fi recunoscut ca fiind introdus în aparat, iar citirile pentru cel de-al doilea flacon vor fi raportate incorect în asociere cu primul flacon.



ATENȚIE: Pentru a menține integritatea datelor de testare, manipulați câte un flacon o dată. Introduceți complet un flacon conform acestei proceduri înainte de a trece la flaconul următor. Dacă utilizați un scanner de coduri de bare, așteptați ca toate semnalele sonore să fie emise înainte de introducerea flaconului în aparat, pentru a vă asigura că flacoanele sunt introduse în mod corect.



Pentru a scana un cod de flacon sau de probă recoltată:

1. Înainte de a scana codul de bare, atingeți câmpul dorit pentru a-l evidenția. Câmpul ar trebui să devină alb indicând evidențierea.
2. Rotiți flaconul astfel încât codul de flacon sau de probă recoltată să se afle în partea de sus.
3. Așezați flaconul pe banda amplasată în fanta cititorului de coduri de bare de sub panoul de comandă al modulului de comandă (consultați [Figura 3-1, Vedere din față a aparatului](#)) sau la baza suportului cititorului de coduri de bare cu modulul de combinare (consultați [Figura 3-6, Vedere frontală a modulului de combinare](#)).

Se vor auzi două semnale sonore scurte după ce codul flaconului este scanat cu succes în câmpul **Cod flacon**.

În cazul în care câmpul **Cod probă recoltată** este activat, se vor auzi trei semnale sonore scurte după scanarea cu succes a **Codului probei recoltate** în câmpul aferent.

Dacă apare o eroare de operator, o serie de semnale sonore vor avertiza operatorul să verifice Panoul de comandă.

Dacă nu este citit codul de bare:

1. Verificați dacă este evidențiat câmpul adecvat.
2. Luați flaconul de lângă banda de citire a codului de bare și inițiați o altă scanare.

Observație: În câmpurile *Codul spitalului* și *Numele pacientului* se pot introduce date doar de pe tastatură.

Introducerea manuală a textului într-un Câmp de introducere a datelor (Tastatură)



Textul poate fi introdus în câmpuri, unde este cazul, folosind tastatura (consultați [Figura 3-3, Accesarea tastaturii și a cardului cu informații](#)). Dacă eticheta cu coduri de bare nu poate fi scanată cu succes, codul flaconului sau codul probei recoltate poate fi introdus, de asemenea, folosind tastatura.

Consultați Anexa A pentru instrucțiuni de introducere a codurilor internaționale.

Observație: Înainte de a introduce text într-un câmp, atingeți câmpul respectiv pentru a-l evidenția. Câmpul ar trebui să devină alb indicând evidențierea.

IMPORTANT: *Introducerea manuală a textului poate suprascrie preferințele utilizatorului.*

1. Utilizând tastatura, introduceți textul dorit.
2. Apăsați tasta **Tab** pentru evidențierea câmpului următor.

Observație: Dacă doriți, modificați locația cursorului utilizând tastele. Tastele pentru poziționarea cursorului și pentru funcțiile de editare sunt următoarele:

SĂGEATĂ STÂNGA	Deplasează cursorul la următoarea poziție spre stânga
SĂGEATĂ DREAPTA	Deplasează cursorul la următoarea poziție spre dreapta
HOME	Deplasează cursorul la începutul câmpului pentru text
END	Deplasează cursorul cu o poziție după finalul textului

DELETE	Șterge caracterul din poziția curentă a cursorului
BACKSPACE	Șterge caracterul din poziția curentă a cursorului și îl deplasează cu o poziție spre stânga

- Observație:**
- *Noul text introdus nu suprascrie textul existent din dreapta locației de introducere.*
 - *Setarea implicită de introducere a textului este cu majuscule. Pentru a modifica setarea implicită, contactați reprezentanța bioMérieux locală.*
 - *Apăsarea barei de spațiu va șterge tot textul din câmp.*

Introducerea flacoanelor



ATENȚIE: Pentru a menține integritatea datelor de testare, manipulați câte un flacon o dată. Introduceți complet un flacon conform acestei proceduri înainte de a trece la flaconul următor.



ATENȚIE: Numai flacoanele furnizate de bioMérieux sunt autorizate pentru utilizarea cu sistemul BacT/ALERT® 3D. bioMérieux nu își asumă răspunderea pentru nicio eroare (incluzând, dar fără a se limita la, rezultate incorecte care pot afecta rezultatele pacientului) care survin din utilizarea flacoanelor neautorizate. Clienții care utilizează flacoane neautorizate de bioMérieux își asumă răspunderea pentru acest fapt.

AVERTIZARE



O introducere incorectă s-ar putea produce dacă seria de semnale sonore nu se încheie înainte de introducerea flaconului în aparat. Flacoanele introduse incorect nu vor genera rezultate, vor genera rezultate identificate în mod eronat/incorecte sau vor genera rezultate fals negative ca urmare a folosirii unui algoritm incorect pentru citirea acestora.

Introducerea flacoanelor



1. Din ecranul Principal (consultați [Figura 5-26](#)), apăsați butonul **Introducere flacoane** ().

Se afișează ecranul Mod introducere.

Figura 5-32: Ecranul Principal — Mod introducere

The screenshot shows the Bact/ALERT 3D SelectLink interface. At the top, it displays '1.0 Bact/ALERT 3D SelectLink' and the date/time '13:01:22 08/10/05'. Below this is a table of test cells:

MB	1	1	0	0	0
BC	14	4	1	9	1

Below the table are buttons for '+', '-', '?+', and '?*-'. The main area contains a grid of test cells with labels like '237_OC 1' and '137_OC' and 'MB' labels. At the bottom, there are input fields for patient name (JANE DOE) and various codes (SABB477W, 11082005, 4824538547). The interface is annotated with numbers 1 through 8 pointing to specific elements.

- | | |
|--|--|
| 1 — Pictograma Introducere flacoane | 2 — Butonul Modificare interval maxim de testare |
| 3 — Butonul de derulare pentru tipul de flacon | 4 — Câmpul Cod flacon |
| 5 — Câmpul Prenume pacient* | 6 — Câmpul Cod probă recoltată |
| 7 — Câmpul Nume pacient* | 8 — Câmpul Cod spital* |

*Disponibil numai în configurațiile Select și SelectLink.

Numărul de celule disponibile este afișat în partea de jos a fiecărui sertar pe pictograma **Aparat**.

Indicatoarele verzi de pe sertarele modulului de incubare sau de combinare se aprind pentru sertarele în care există celule disponibile.



ATENȚIE: Inspectați fiecare flacon și senzor înainte de introducere.
Dacă senzorul este galben, tratați flaconul ca pe o cultură pozitivă.
Dacă flaconul este fisurat, nu îl introduceți.

- Verificați dacă opțiunea **Cod flacon** este afișată în alb. Apoi, scanați sau introduceți manual codul flaconului ([consultați Introducerea textului/datelor la pagina 5-25](#)).

În cazul în care câmpul rămâne gol după introducerea unui flacon, acesta din urmă este considerat anonim ([consultați Reintroducerea flacoanelor pozitive la pagina 5-31](#)).

- Verificați dacă pe butonul de derulare **Tip flacon** este afișat tipul de flacon corect.

În cazul în care câmpul **Cod flacon** include date de pe o etichetă generică, tipul de flacon poate fi introdus manual utilizând butonul de derulare **Tip flacon**, înainte de introducerea flaconului, pentru a asigura testarea adecvată a acestuia. Aparatul va emite, de asemenea, semnale sonore continue pentru a avertiza operatorul că tipul de flacon trebuie introdus manual. Alarmerile sonore pot fi dezactivate apelând bioMérieux pentru asistență. Consultați [Figura 5-32](#).



ATENȚIE: Pentru rezultate adecvate, introduceți manual tipul de flacon când în câmpul pentru tipul flaconului se afișează mesajul „GENERIC”. În caz contrar, respectați următoarele:

- Dacă este introdus un flacon cu o etichetă generică sau neetichetat, trebuie să aveți grijă să introduceți flacoanele BacT/ALERT® MP în sertare etichetate MB. Intervalul maxim de testare alocat unui flacon generic introdus într-un sertar configurat pentru MB este același ca și intervalul alocat tipurilor de medii BacT/ALERT® MP în ecranul Setare interval maxim de testare (consultați [Setarea intervalului maxim de testare la pagina 9-1](#)).
- Toate flacoanele de alt tip decât MB trebuie introduse în sertarele cu eticheta BC și intervalul maxim de testare trebuie să fie setat la cel specificat pentru tipul de flacon Unknown (Necunoscut).
- Flacoanele BacT/ALERT® MB nu trebuie să fie introduse niciodată cu un tip de mediu MP generic sau fără etichetă. BacT/ALERT® MB trebuie să se afișeze pe butonul de derulare Tip flacon înainte de introducerea unui flacon BacT/ALERT® MB.

4. În cazul în care câmpul **Cod probă recoltată** este activat și gol, treceți la [Pasul 5](#). În cazul în care câmpul **Cod probă recoltată** este dezactivat, treceți la [Pasul 7](#).
5. Verificați dacă opțiunea **Cod probă recoltată** este afișată în alb. Apoi, scanați sau introduceți manual *codul probei recoltate*.

Observație: *Un Cod de probă recoltată nu poate începe cu un \$ urmat de un număr format din zece cifre.*

6. În cazul în care câmpurile sunt afișate și activate, introduceți manual elementele de mai jos, enumerate în ordine: *Cod spital, Prenume pacient și Nume pacient*.
 - Pentru a modifica ordinea câmpurilor **Prenume pacient** și **Nume pacient**, contactați reprezentanța bioMérieux locală.
 - Înregistrările din câmpurile **Prenume pacient** și **Nume pacient** nu pot fi efectuate fără nicio înregistrare în câmpul **Cod spital**.

Observație: *În câmpurile Codul spitalului și Numele pacientului se pot introduce date doar de pe tastatură.*

7. Timpul maxim de testare este afișat deasupra butonului Modificare timp maxim de testare. Timpul maxim de testare al flaconului scanat poate fi reglat dacă se dorește acest lucru. Consultați [Modificarea intervalului maxim de testare — Flacoane individuale la pagina 5-31](#).
8. Dacă toate sertarele sunt închise, deschideți încet un sertar cu un indicator luminos activat. Celulele disponibile vor avea un indicator luminos activat, aferent celulei.

9. Introduceți flaconul, cu senzorul în față, într-o celulă cu un indicator luminos adecvat (Consultați [Figura B-1, Flacon de cultură tipic BacT/ALERT®](#)).

AVERTIZARE	
	Toate rezultatele de testare eronate (de exemplu, fals negativ sau fals pozitiv) pot apărea dacă un flacon nu este fixat corespunzător într-o celulă. La introducerea unui flacon, asigurați-vă că acesta este fixat corespunzător în celulă. Consultați Anexa C, Proceduri optime pentru informații suplimentare despre prevenirea rezultatelor fals pozitive.

Indicatorul luminos al celulei luminează intermitent și lent, pentru a confirma introducerea flaconului.

10. Verificați dacă toate câmpurile de text sunt goale înainte de a trece mai departe.
11. Repetați [Pasul 2](#) până la [Pasul 10](#) pentru fiecare flacon rămas. Limitați intervalul de introducere a flaconului la 2 minute pe zonă pentru a controla introducerea flacoanelor menținute la temperatura camerei în stative. Închideți sertarul pentru a permite echilibrarea temperaturii înainte de a introduce din nou flacoane în zona respectivă. Introduceți flacoanele în sertare diferite (Exemplu: Dacă aveți patru incubatoare, utilizați sertare din toate cele patru incubatoare). Consultați [Proceduri optime în Anexa C](#) cu privire la introducerea flacoanelor.



ATENȚIE: Dacă în modulul de incubare se introduce simultan un număr mare de flacoane, în aceleași zone, se poate produce o scădere semnificativă a temperaturii în stative. Această pierdere de căldură poate cauza marcarea eronată a flacoanelor drept pozitive, ca urmare a algoritmilor de accelerare sau de nivel.

12. La finalizarea introducerii tuturor flacoanelor, asigurați-vă că toate sertarele sunt complet închise. Apoi, apăsați butonul **Selectare**.

Dacă nu se înregistrează nicio activitate a operatorului sau o activitate de introducere a flacoanelor în interval de două minute, aparatul va finaliza procedura de Introducere a flacoanelor. Acțiunile operatorilor includ:

- Apăsarea tastelor de pe tastatură
- Scanarea codurilor de bare
- Atingerea Panoului de comandă
- Introducerea sau preluarea flacoanelor

13. Dacă este cazul, introduceți datele referitoare la *pacient* și *probă* asociate flacoanelor introduse în computerul bioMérieux de gestionare a datelor.

Modificarea intervalului maxim de testare — Flacoane individuale



1. Din ecranul Introducere, apăsați butonul **Modificare interval maxim de testare** () după scanarea codului de bare al flaconului.

Ecranul Modificare interval maxim de testare se suprapune și dezactivează ecranul Introducere.

Figura 5-33: Ecranul Modificare interval maxim de testare

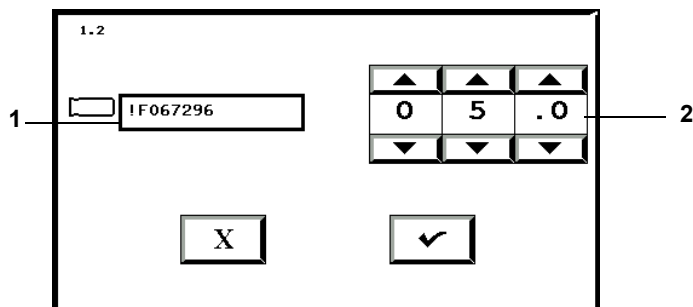

- 1 — Câmp Cod flacon
2 — Butoane de derulare Interval maxim de testare

2. Verificați dacă numărul flaconului corespunde flaconului pentru care doriți să modificați intervalul maxim de testare.
3. Reglați intervalul maxim de testare în zile folosind butoanele de derulare **Interval maxim testare**.
4. Apăsați butonul **Selectare** pentru a accepta modificările sau apăsați butonul **Anulare** pentru a menține toate setările inițiale.

Sistemul revine la ecranul Mod introducere.

- Observație:**
- *Modificarea intervalului maxim de testare a unui flacon individual în timpul introducerii nu afectează niciunul dintre flacoanele de același tip.*
 - *Intervalul de testare maxim al unui flacon individual poate fi, de asemenea, modificat din ecranul Editare detalii flacon, după introducere ([consultați Vizualizarea/Editarea datelor flaconului din Capitolul 7](#)).*

Reintroducerea flacoanelor pozitive

Pentru toate flacoanele detectate pozitive de către sistem efectuați frotiul și reînsămânțarea.

- Dacă un flacon pozitiv este reintrodus în mai puțin de 10 minute de la preluare, starea flaconului rămâne pozitivă, iar Codul de stabilire a stării este 250.
- Dacă flaconul este reîncărcat după mai mult de 10 minute de la descărcare, starea revine la curent negativă.

Algoritmii sistemului analizează curba fazei de creștere a microorganismului. Dacă un flacon pozitiv este reintrodus la finalul curbei fazei de creștere sau după aceasta, flaconul poate să fie sau nu marcat din nou drept pozitiv. Prin urmare, este posibil sau NU ca flacoanele pozitive în mod real care sunt reîncărcate să fie marcate din nou ca fiind pozitive pe sistem. Interpretarea rezultatelor culturii se bazează pe subcultura efectuată la marcarea inițială ca pozitivă.



ATENȚIE: Neefectuarea unui frotiu, precum și a unei subculturi după identificarea unui flacon anonim pozitiv sau înainte de reîncărcarea unui flacon pozitiv generează un rezultat fals negativ.



ATENȚIE: Un flacon pozitiv care este reintrodus în aparat după 10 minute revine automat la o stare curent negativă. Flacoanele în mod real pozitive care sunt reîncărcate pot să nu fie marcate din nou ca fiind pozitive din cauza lipsei unei producții continue de CO₂ generate de microorganism și/sau a unui timp insuficient de incubare rămas pentru flacon. Dacă un flacon anonim pozitiv este identificat și reîncărcat, acest lucru trebuie să se realizeze prin utilizarea pe rând a flacoanelor, pentru ca acesta să își păstreze starea pozitivă înainte să fie colorat gram și reînsămânțat. În orice altă situație este obligatoriu ca toate flacoanele semnalate pozitive de către aparat să fie colorate gram și reînsămânțate înainte ca acestea să fie reîncărcate în sistem. Nerespectarea acestei recomandări poate genera un rezultat fals negativ.



ATENȚIE: Citirile flacoanelor nu sunt prelucrate pentru flacoane care sunt declarate în mod forțat pozitive de către aparat.

Manipularea flacoanelor anonime

IMPORTANT: *Flacoanele introduse în modulul de incubare fără accesarea funcției Introducere flacoane de pe ecranul Principal sunt desemnate drept flacoane anonime, deoarece nu sunt asociate unui cod de flacon.*



ATENȚIE: Flacoanele (sânge cu micobacterii) BacT/ALERT[®] MB nu trebuie încărcate niciodată în mod anonim. Testarea corespunzătoare a flacoanelor fără etichetă apare doar când flacoanele BacT/ALERT[®] MP sunt încărcate în sertarele etichetate MB și când flacoanele MB sunt introduse în sertarele etichetate BC.

Intervalul maxim de testare a flacoanelor introduse în sertarele MB este în același timp specificat pentru tipul de mediu BacT/ALERT[®] MP din ecranul Setare Interval maxim de testare.

Flacoanele fără etichetă introduse în camera BC sunt analizate cu algoritmul standard implicit.

IMPORTANT: *Procedați cu atenție atunci când utilizați tastatura pentru a introduce codul flaconului. Imediat ce ați introdus al doilea caracter al codului flaconului, se afișează mesajul de operator Cod 931. Este evidențiat câmpul Cod flacon, care conține cele două caractere tastate; totuși, cursorul se află în fața caracterelor. Mutați cursorul după caracterele deja tastate și apoi introduceți restul codului flaconului. În cazul în care continuați să tastați codul flaconului fără reamplasarea cursorului, restul codului flaconului va fi introdus în fața celor două caractere deja tastate, iar tipul flaconului se modifică în Generic.*

Flacoanele anonime trebuie îndepărtate și identificate în modul indicat în [Preluarea flacoanelor anonime la pagina 5-34](#) sau folosind ecranul Editare detalii flacon ([consultați Editarea detaliilor flaconului utilizând ecranul Editare detalii flacon din Capitolul 7](#)).

Preluarea flacoanelor

Sistemul BacT/ALERT® 3D semnalează tipurile de flacoane care pot fi preluate prin activarea butonului de Preluare adecvat. Următoarele secțiuni includ preluarea atât a flacoanelor identificate, cât și a celor anonime.



ATENȚIE: Pentru a menține integritatea datelor de testare, manipulați câte un flacon o dată. Este important ca procedura să se finalizeze pentru fiecare flacon în parte, înainte de a trece la flaconul următor.

Preluarea flacoanelor identificate



1. Generarea unui raport de Preluare ([consultați Vizualizarea, tipărirea și exportarea datelor de testare la pagina 5-40](#)).
2. Din ecranul Principal ([consultați Figura 5-26](#)), apăsați butonul **Preluare** adecvat.
 - Se afișează ecranul Mod preluare ([consultați Figura 5-34](#)).
 - Indicatoarele verzi se aprind pe sertarele în care se află flacoane ce corespund tipului de preluare selectat.

Figura 5-34: Ecranul Principal — Mod Preluare

MB	1	1	0	0	0
BC	14	4	1	9	1

Buttons: +, -, ?+, ?*-

Grid of MB buttons:

2 37, 0C	1	1 37, 0C
MB		MB
MB		MB

Buttons: BACT/ALERT SA

Input fields:

- 5: SABB477W
- 6: 11082005
- 7: 4824538547
- 8: JANE
- 9: DOE

- | | |
|--|--------------------------------|
| 1 — Pictograma Preluare flacoane | 2 — Butoane Preluare |
| 3 — Butonul de derulare pentru tipul de flacon | 4 — Câmpul Cod flacon |
| 5 — Câmpul Prenume pacient | 6 — Câmpul Cod probă recoltată |
| 7 — Câmpul Nume pacient | 8 — Câmpul Cod spital |

3. Deschideți sertarul indicat. După deschidere, indicatorul luminos al celei se aprinde în dreptul tuturor flacoanelor din categoria selectată.
4. Îndepărtați unul dintre flacoanele indicate. Așteptați ca indicatorul luminos al celei să se aprindă intermitent pentru confirmarea preluării flaconului.
5. Scanați din nou codul flaconului sau verificați vizual codul flaconului.
6. Repetați **Pasul 3** până la **Pasul 5** pentru flacoanele rămase care trebuie preluate. Limitați timpul de preluare a flacoanelor la maximum două minute pe zonă. Închideți sertarul pentru a permite echilibrarea temperaturii înainte de a prelua din nou flacoane din zona respectivă. Consultați **Proceduri optime în Anexa C** pentru informații privind preluarea flacoanelor și pentru prevenirea rezultatelor fals pozitive.



ATENȚIE: Dacă din modulul de incubare se preia simultan un număr mare de flacoane, din aceleași zone, este posibil să se producă o scădere considerabilă a temperaturii pe stative. Această pierdere de căldură poate cauza marcarea eronată a flacoanelor drept pozitive, ca urmare a algoritmilor de accelerare sau de nivel.

7. La finalizarea preluării flacoanelor, asigurați-vă că toate sertarele sunt complet închise.
8. Apăsăți butonul **Selectare** de pe ecranul Mod preluare.
9. Verificați dacă flacoanele din Raportul de preluare au fost preluate.
10. Dacă este cazul, introduceți datele referitoare la *pacient* și *probă* asociate flacoanelor preluate în computerul bioMérieux de gestionare a datelor.

Dacă nu se înregistrează nicio activitate a operatorului sau de introducere a flacoanelor pe o perioadă de două minute, aparatul va încheia procedura de preluare a flacoanelor.

Acțiunile operatorilor includ:

- Apăsarea tastelor de pe tastatură
- Scanarea codurilor de bare
- Atingerea Panoului de comandă
- Introducerea sau preluarea flacoanelor

Preluarea flacoanelor anonime



1. Din ecranul Principal (consultați **Figura 5-26**), apăsați butonul **Preluare** adecvat.
 - Se afișează ecranul Mod preluare (consultați **Figura 5-35**).
 - Indicatoarele verzi se aprind pe sertarele în care se află flacoane ce corespund tipului de preluare selectat.

Figura 5-35: Ecranul Principal — Mod Preluare

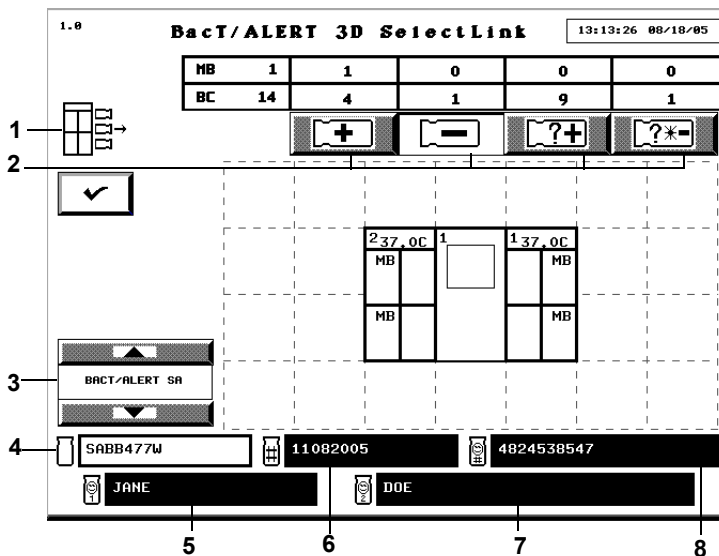

- 1 — Pictograma Preluare flacoane
 - 2 — Butoane Preluare
 - 3 — Butonul de derulare pentru tipul de flacon
 - 4 — Câmpul Cod flacon
 - 5 — Câmpul Prenume pacient
 - 6 — Câmpul Cod probă recoltată
 - 7 — Câmpul Nume pacient
 - 8 — Câmpul Cod spital
2. Deschideți sertarul indicat. După deschidere, indicatorul luminos al celei se aprinde în dreptul tuturor flacoanelor din categoria selectată.
 3. Îndepărtați unul dintre flacoanele indicate. Așteptați ca indicatorul luminos al celei să se aprindă intermitent pentru confirmarea preluării flaconului.
 4. Scanați sau introduceți manual codul flaconului.

IMPORTANT: Citirile flacoanelor anonime se analizează utilizând un algoritm standard implicit. Odată ce flaconul anonim este preluat și identificat, aparatul stabilește dacă pentru tipul de mediu s-a utilizat algoritmul corect. Dacă nu a fost utilizat algoritmul corect, va apărea Codul de stare aparat 931. Imediat ce este acceptat codul 931, va apărea Codul de stare aparat 711, iar citirile flacoanelor se recalculează utilizând algoritmul corect. Această recalculare poate genera o modificare în rezultatul testului flaconului. Se afișează un mesaj de operator care avertizează utilizatorul atunci când rezultatul flaconului a fost modificat sau dacă a apărut o eroare de recalculare a algoritmului.

- a. Identificați flaconul introducând codul flaconului, tipul flaconului, codul probei recoltate, codul spitalului și prenumele și numele pacientului conform procedurii, [Introducerea flacoanelor la pagina 5-27](#).
 - Scanarea cu succes a codului flaconului este semnalată prin două semnale sonore scurte.
 - Scanarea cu succes a codului probei recoltate este semnalată prin trei semnale sonore scurte.
 - La identificarea flacoanelor anonime, informațiile introduse în câmpurile **Cod flacon**, **Tip flacon**, **Cod probă recoltată**, **Cod spital**, **Prenume pacient** și **Nume pacient** și prin utilizarea butonului de derulare **Tip flacon** sunt asociate flaconului preluat după preluarea următorului flacon sau apăsarea butonului **Selectare**.

Observație: Flacoanele anonime identificate pot fi reintroduse dacă flaconul pozitiv sau negativ trebuie inclus în raportul de preluare. După ce flaconul pozitiv sau negativ este reintrodus, acesta va deveni unul dintre flacoanele pozitive sau negative identificate care trebuie preluate. Dacă flaconul nu este reintrodus, vor trebui generate două rapoarte de preluare separate.

- b. Dacă flaconul trebuie reintrodus, înainte de a prelua un alt flacon, readuceți imediat flaconul în celula cu indicatorul luminos ce luminează intermitent lent.

AVERTIZARE	
	Flacoanele cu starea Diagnosticare critică în curs vor fi eliminate temporar din tabelul de numerotare a flacoanelor de pe ecranul Principal.



ATENȚIE: Dacă flaconul este reintrodus într-o celulă care nu este afișată intermitent, aparatul va afișa codul de eroare 83, iar flaconul va trebui reînsămânțat.

Observație: Nu reintroduceți flaconul dacă starea acestuia este negativă.



ATENȚIE: Reintroducerea flacoanelor anonime care au fost introduse anterior va avea drept consecință înregistrări duplicate ale flacoanelor.

5. Repetați **Pasul 3** până la **Pasul 4** pentru flacoanele rămase care trebuie preluate. Limitați timpul de preluare a flacoanelor la maximum 2 minute pentru fiecare zonă. Închideți sertarul pentru a permite echilibrarea temperaturii înainte de a prelua din nou flacoane din zona respectivă. Consultați [Proceduri optime în Anexa C](#) pentru informații privind preluarea flacoanelor și pentru prevenirea rezultatelor fals pozitive.



ATENȚIE: Dacă din modulul de incubare se preia simultan un număr mare de flacoane, din aceleași zone, este posibil să se producă o scădere considerabilă a temperaturii pe stative. Această pierdere de căldură poate cauza marcarea eronată a flacoanelor drept pozitive, ca urmare a algoritmilor de accelerare sau de nivel.

6. La finalizarea preluării flacoanelor, asigurați-vă că toate sertarele sunt complet închise.
7. Apăsăți butonul **Selectare** de pe ecranul Mod preluare.
8. Verificați dacă flacoanele din Raportul de preluare au fost preluate.
9. Dacă este cazul, introduceți datele referitoare la *pacient* și *probă* asociate flacoanelor preluate în computerul bioMérieux de gestionare a datelor.
10. Reintroduceți flacoanele anonime anterioare, cu rezultate curent negative, care au fost preluate anterior pentru introducerea datelor.

Dacă nu se înregistrează nicio activitate a operatorului sau de introducere a flacoanelor pe o perioadă de două minute, aparatul va încheia procedura de preluare a flacoanelor.

Acțiunile operatorilor includ:

- Apăsarea tastelor de pe tastatură
- Scanarea codurilor de bare
- Atingerea Panoului de comandă
- Introducerea sau preluarea flacoanelor

Manipularea flacoanelor pozitive neconfirmate (Rezultate fals pozitive)

Dacă frotiul dintr-un flacon pozitiv nu indică existența unor microorganisme, flaconul trebuie reînșămânțat și reintrodus în aparat, utilizând funcția Introducere flacoane ([consultați Introducerea flacoanelor la pagina 5-27](#)).

Observație: *Dacă un flacon pozitiv este reintrodus în aparat în decurs de 10 minute de la preluare, starea va rămâne pozitivă cu un cod Mod determinare stare 250. Dacă este reintrodus un flacon pozitiv după mai mult de 10 minute de la preluare, starea va reveni la curent negativ.*

Dacă în urma reînșămânțării se identifică o cultură, editați starea flaconului în Pozitiv pe ecranul Editare rezultate test, accesat din ecranul Editare detalii flacon ([consultați Butonul Editare rezultat test din Capitolul 7](#)) și preluați flaconul care este acum pozitiv.

- Observație:**
- *Rezultatele modificate manual în negativ sau pozitiv prin ecranul Editare detalii flacon ([consultați Editarea detaliilor flaconului utilizând ecranul Editare detalii flacon din Capitolul 7](#)) vor fi marcate pe raport printr-un simbol de figură umană (☒).*
 - *Dacă un flacon este pozitiv (setat manual, sau pozitiv din alt motiv) și apoi starea acestuia este modificată manual în curent negativă, simbolul de figură umană (☒) nu va fi afișat.*

Accesarea butoanelor funcționale ale ecranului Configurare

Pentru a vizualiza și a tipări date, grafice și pentru a efectua toate funcțiile de editare, configurare și întreținere ale sistemului, trebuie să accesați mai întâi butoanele funcționale ale ecranului Configurare. În funcție de nivelul dvs. de acces, unele dintre butoane pot fi estomate.

Accesarea ecranului Configurare



1. Din ecranul Principal, apăsați butonul **Ecranul următor** ().
- Se afișează ecranul Conectare.
2. Introduceți un nume de utilizator și o parolă valide.
- Se va afișa ecranul Configurare ([consultați Figura 5-2 și Figura 5-3](#)).

Butoanele funcționale ale ecranului Configurare



Butonul **Setare dată/oră** ([consultați Setarea și formatarea datei și orei sistemului din Capitolul 11](#))



Butonul **Activare/dezactivare modul, sertar, stativ sau celulă** (numai nivelul de acces tip administrator; [consultați Activarea și dezactivarea modulelor, sertarelor, stativei și celulelor din Capitolul 11](#))



Butonul **Calibrare temperatură modul** ([consultați Reglarea temperaturii unui modul de incubare sau combinare din Capitolul 11](#))



Butonul **Setare interval maxim de testare** (numai nivelul de acces tip administrator; [consultați Setarea intervalului maxim de testare din Capitolul 9](#))



Butonul **Setare opțiuni alarme sonore** (numai nivelul de acces tip administrator; [consultați Setarea alarmelor sonore din Capitolul 9](#))



Butonul **Instalare firmware** (numai nivelul de acces tip administrator)



Butonul **Selectare flacon pentru editare/grafic** ([consultați Selectarea flacoanelor utilizând butonul Selectare flacon pentru editare/grafic din Capitolul 7](#))



Butonul **Editare conținut celulă** ([consultați Selectarea flacoanelor utilizând butonul Editare conținut celulă din Capitolul 7](#))



Butonul **Calibrare celulă** ([consultați Calibrarea unei celule din aparat din Capitolul 11](#))



Butonul **Vizualizare informații referitoare la modulul de incubare** ([consultați Vizualizarea informațiilor modulului de incubare din Capitolul 11](#))



Butonul **Gestionare copii de siguranță** ([consultați Inițierea copierii manuale de siguranță din Capitolul 9](#))



Butonul **Editare relații dintre date** (numai nivelul de acces tip administrator; [consultați Inițierea funcției Editare relații dintre date din Capitolul 7](#))



Butonul **Raport** — numai pentru configurațiile Select și SelectLink ([consultați Vizualizarea, tipărirea și exportarea datelor de testare la pagina 5-40](#))



Butonul **Configurare utilizatori** — (numai nivelul de acces tip administrator; [consultați Configurarea utilizatorilor din Capitolul 5](#))



Butonul **Procesare/Personalizare flacon** (numai nivelul de acces tip administrator; pentru utilizare numai în conformitate cu instrucțiunile bioMérieux)

Vizualizarea și tipărirea

Introducere

Vizualizarea datelor referitoare la flacoane

Următoarele informații referitoare la flacon pot fi vizualizate prin accesarea ecranului Editare detalii flacon în modul descris în secțiunea Editarea datelor de testare ([consultați Vizualizarea/ Editarea datelor flaconului din Capitolul 7](#)):

- Cod flacon
- Cod probă recoltată
- Cod spital (dacă este cazul)
- Prenume și nume pacient (dacă este cazul)
- Cod celulă
- Interval maxim de testare
- Tip flacon
- Data/ora introducerii
- Data/ora preluării
- Data/ora ultimei citiri a flaconului
- Ora testului
- Rezultatul testului
- Tip algoritm
- Modalitate de determinare/indice rezultate pozitive

Vizualizarea/tipărirea rapoartelor

Cu o configurație BacT/ALERT® 3D Signature, rapoartele sunt vizualizate și tipărite pe computerul de gestionare a datelor.

Cu configurațiile BacT/ALERT® 3D Select sau SelectLink, rapoartele sunt vizualizate și tipărite utilizând butonul **Raport** în modul descris în secțiunea aferentă, [Vizualizarea, tipărirea și exportarea datelor de testare la pagina 5-40](#).

Vizualizarea/tipărirea graficelor

Graficele flacoanelor pot fi vizualizate și tipărite în configurațiile BacT/ALERT® 3D Select și SelectLink în modul descris în secțiunea aferentă, [Vizualizarea și tipărirea graficelor flacoanelor la pagina 5-45](#). Pentru configurația Signature, graficele pot fi vizualizate în modul descris în secțiunea aferentă, [Vizualizarea și tipărirea graficelor flacoanelor la pagina 5-45](#), sau pe computerul de gestionare a datelor. Deoarece configurația BacT/ALERT® 3D Signature nu este conectată la o imprimantă, trebuie să utilizați computerul de gestionare a datelor pentru a tipări un grafic.

Observație: Funcția de tipărire poate fi dezactivată indiferent de configurarea aplicației software. Dacă funcția este dezactivată, butoanele de **Tipărire** nu sunt afișate. Pentru a dezactiva funcția de tipărire, contactați reprezentanța bioMérieux locală.

Utilizarea funcției Tipărire ecran

Puteți tipări ecranul curent afișat pe aparat apăsând **Ctrl + P** de pe tastatură.

Observație: Numai pentru configurațiile *Select* și *SelectLink*.

Observație: Când tipăriți mai multe ecrane, apăsați **Ctrl + P** și așteptați ca ecranul să se tipărească complet înainte de a tipări următorul ecran. Dacă apăsați **Ctrl + P** de mai multe ori fără a aștepta tipărirea fiecărui ecran, imprimanta va tipări numai capturi de ecran parțiale pentru fiecare ecran.

Vizualizarea, tipărirea și exportarea datelor de testare

Observație: Dacă aveți o configurație *BacT/ALERT® 3D Signature*, trebuie să utilizați computerul de gestionare a datelor pentru a vizualiza și a tipări rapoarte.



1. Din ecranul Configurare (consultați [Figura 5-36](#)), apăsați butonul **Raport** ().

Observație: Ecranul **Raport** nu este disponibil cu configurația *BacT/ALERT® 3D Signature*.

Se afișează ecranul Selectare raport.

Figura 5-36: Ecranul Selectare raport

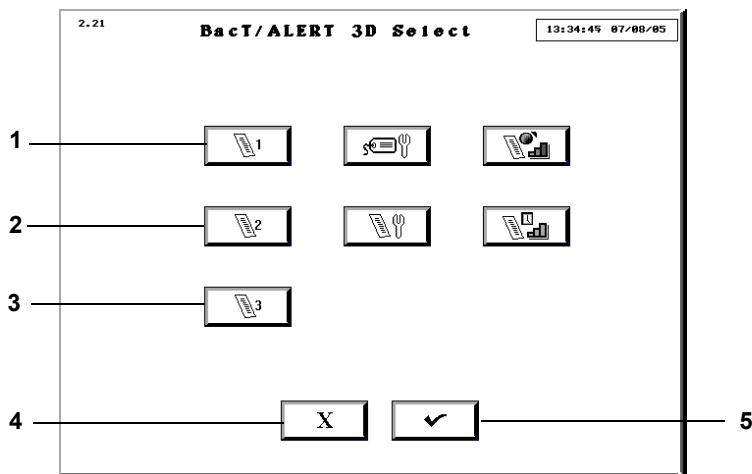

- 1 — Butonul Afișare Raport 1
- 2 — Butonul Afișare Raport 2
- 3 — Butonul Afișare Raport 3
- 4 — Butonul Anulare
- 5 — Butonul Selectare

2. Apăsați butonul **Afișare raport 1, 2, sau 3** configurat pentru informațiile dorite.

Se va afișa ecranul Raport. Există trei configurații implicite pentru rapoarte:

- Butonul **Afișare raport 1** — Activează ecranul Raport introducere cu opțiunea **Prima introducere** ca și criteriu principal de sortare și **Cod probă recoltată** ca și criteriu secundar. Raportul include noi secțiuni în baza criteriului **Prima introducere**.

- Butonul **Afișare raport 2** — Generează ecranul Raport stare cu **Cod probă recoltată** ca și criteriu principal de sortare și **Tip flacon** ca și criteriu secundar. Raportul include noi secțiuni în baza criteriului **Cod probă recoltată**.
- Butonul **Afișare raport 3** — Activează ecranul Raport preluare cu opțiunea **Introdus** ca și criteriu principal de sortare și **Rezultat test** ca și criteriu secundar. Raportul prezintă secțiuni noi bazate pe criteriile **Introdus** și **Rezultat test**.

Consultați [Configurarea conținutului raportului din Capitolul 9](#) pentru exemple ale ecranelor Configurare raport introducere, stare și preluare.

Observație: *Datele ultimelor 1.920 de flacoane introduse sunt afișate la fiecare accesare a ecranului Raport. Ecranele raportului sunt configurate cu setări implicite, dar configurațiile raportului pot fi modificate pentru a afișa alte date și pentru a sorta datele după alte criterii ([consultați Configurarea conținutului raportului din Capitolul 9](#)).*

Figura 5-37: Ecranul Raport probă

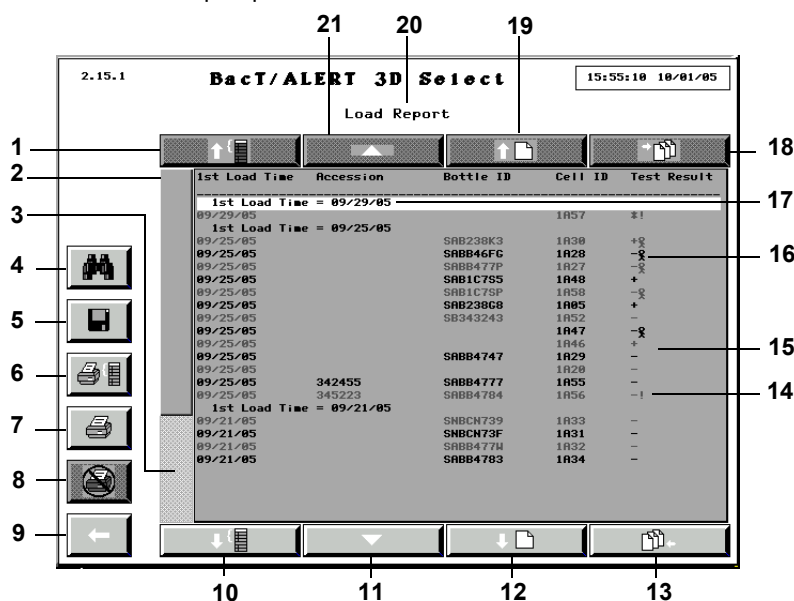

- | | |
|--|--|
| 1 — Butonul de derulare în sus a secțiunii | 2 — Indicator derulare înregistrare relativă |
| 3 — Bară derulare înregistrare relativă | 4 — Butonul Căutare text |
| 5 — Butonul Salvare | 6 — Butonul Tipărire grup curent |
| 7 — Butonul Tipărire raport | 8 — Butonul Anulare tipărire |
| 9 — Butonul Ecranul anterior | 10 — Butonul derulare în jos grup |
| 11 — Butonul derulare rânduri în jos | 12 — Butonul derulare pagină în jos |
| 13 — Butonul de derulare la final | 14 — Indicator Detectare pauză |
| 15 — Rânduri date raport | 16 — Simbol figură umană |
| 17 — Rândul Grup curent | 18 — Butonul de derulare la început |
| 19 — Butonul derulare pagină în sus | 20 — Titlu raport |
| 21 — Butonul derulare rânduri în sus | |

- Observație:**
- *Rezultatele modificate manual pe pozitiv sau negativ ([consultați Editarea detaliilor flaconului utilizând ecranul Editare detalii flacon din Capitolul 7](#)) vor fi marcate pe raport printr-un simbol de figură umană (⊗).*
 - *Dacă un flacon este pozitiv (setat manual, sau pozitiv din alt motiv) și apoi starea acestuia este modificată manual în curent negativă, simbolul de figură umană (⊗) nu va fi afișat.*

- Flacoanele cărora le este asociat un Cod de eroare de aparat 80 vor fi marcate pe raport printr-un indicator de **Detectare pauză (!)** în dreptul rezultatului. Dacă unui flacon negativ îi este asociat un Cod de eroare de aparat 80 la preluare, indicatorul **Detectare pauză** va rămâne pe raport (consultați [Codurile de eroare ale aparatului din Capitolul 12](#)).
 - Grupul curent de rânduri va afișa întotdeauna grupul asociat primelor date indicate. Este întotdeauna evidențiat pentru a putea fi identificat cu ușurință. Dacă nu există secțiuni noi în raportul afișat, acest rând va deveni primul rând al datelor afișate și va fi evidențiat informativ.
3. Pentru a derula în sus sau în jos printr-un grup, apăsați butonul de derulare **Grup** adecvat.

Observație: Butoanele de derulare **Grup** sunt dezactivate dacă nu există secțiuni noi în raportul afișat sau dacă nu există secțiuni disponibile în sensul indicat.

4. Pentru a derula în jos sau în sus un rând cu date, apăsați butonul de derulare **Rând** adecvat sau apăsați tasta ↑ sau ↓ de pe tastatură.

Observație: Butoanele de derulare **Rând** sunt dezactivate dacă nu există rânduri cu date disponibile în sensul indicat.

5. Pentru a derula în jos sau în sus o pagină cu date, apăsați butonul de derulare **Pagină** adecvat sau apăsați tastele **Page Up** sau **Page Down** de pe tastatură.

Observație: Butoanele de derulare **Pagină** sunt dezactivate dacă nu există rânduri cu date disponibile în sensul indicat.

6. Pentru a derula în sus până la rândul cu cele mai vechi date (prima înregistrare din raport), apăsați butonul de derulare **Home** sau tasta **Home** de pe tastatură.

Observație: Butonul de derulare **Home** este dezactivat dacă nu există rânduri cu date disponibile în sensul indicat.

7. Pentru a derula în jos până la rândul cu cele mai noi date (ultima înregistrare din raport), apăsați butonul de derulare **End** sau tasta **End** de pe tastatură.

Observație: Butonul de derulare **End** este dezactivat dacă nu există rânduri cu date disponibile în sensul indicat.

8. Pentru a vă deplasa la o poziție cu o înregistrare aferentă, apăsați bara de derulare **Înregistrare relativă** din partea de sus/jos a Indicatorului de înregistrări aferente.

Observație: • Indicatorul înregistrării relative este dimensionat proporțional cu numărul de înregistrări din raport.

- Bara de derulare **Înregistrare relativă** este dezactivată dacă Indicatorul înregistrării relative are aceeași dimensiune ca și bara de derulare și sunt afișate toate datele din raport.

9. Pentru a tipări raportul, apăsați butonul **Tipărire** adecvat:

- Dacă apăsați butonul **Tipărire raport** vor fi tipărite toate înregistrările din baza de date (maxim 1.920 de înregistrări).
- Dacă apăsați butonul **Tipărire grup curent**, vor fi tipărite Grupul curent de rânduri și toate datele asociate acestuia.

Observație: Butoanele **Tipărire** sunt disponibile numai dacă există o imprimantă configurată pentru sistem. Pentru a configura o imprimantă pentru sistem, contactați reprezentanța bioMérieux locală.

10. În timpul tipării raportului:

- Toate butoanele **Tipărire** și **Salvare** sunt dezactivate.
- Operatorul poate, totuși, să vizualizeze și să parcurgă raportul afișat, să caute text în raportul afișat sau să părăsească ecranul Raport și să efectueze alte operații.
- Butonul **Anulare tipărire** este activat.

11. Apăsați butonul **Anulare tipărire** pentru a întrerupe transmiterea de date către imprimantă și pentru a anula tipărirea documentelor în așteptare.

Observație: După finalizarea anulării, butoanele **Tipărire** și **Salvare** vor fi activate, iar butonul **Anulare tipărire** va fi dezactivat.

12. Pentru a specifica un șir de text și a iniția o căutare a datelor raportului pentru textul specificat, apăsați butonul **Căutare text**. Se va afișa ecranul Căutare text.

Figura 5-38: Ecranul Căutare text

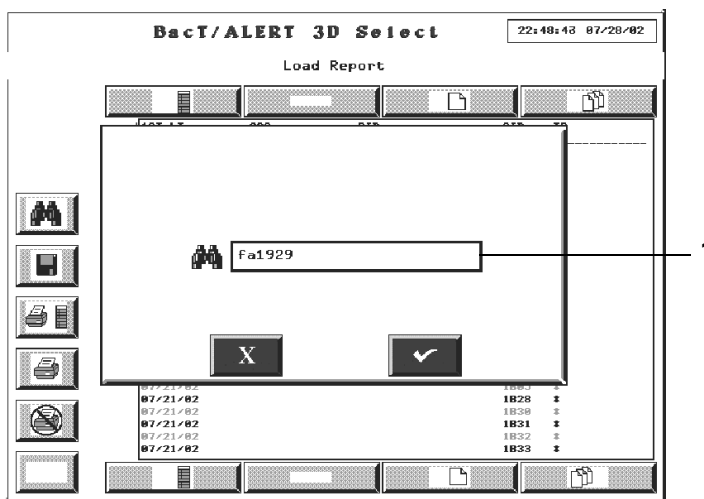

1 — Câmpul Căutare text

13. Utilizați tastatura pentru a introduce textul pe care doriți să îl găsiți, apoi apăsați butonul **Selectare** pentru a reveni la ecranul Raport. Dacă apăsați butonul **Anulare** va fi anulată operația de căutare și se va reveni la ecranul Raport.

Observație: Căutarea va fi efectuată la revenirea în ecranul Raport, de la începutul raportului. Înregistrarea în care este identificat pentru prima oară textul va fi derulată până la primul rând al raportului, iar textul va fi evidențiat pentru referință.

Dacă nu este găsit textul căutat, datele afișate nu se vor modifica și nu vor fi efectuate evidențieri informative.

14. Pentru a găsi următoarea locație în care se află textul căutat, apăsați tasta **F3** de pe tastatură.

Observație: Dacă nu mai este identificată nicio altă locație, datele afișate și textul evidențiat nu se vor modifica.

15. Pentru a salva raportul afișat sub forma unui fișier text, apăsați butonul **Salvare**.

Numele și calea implicită a fișierului vor fi afișate automat în câmpul Denumire fișier. Utilizați tastatura pentru a modifica numele fișierului.

Se afișează ecranul Salvare în fișier.

Figura 5-39: Ecranul Salvare în fișier

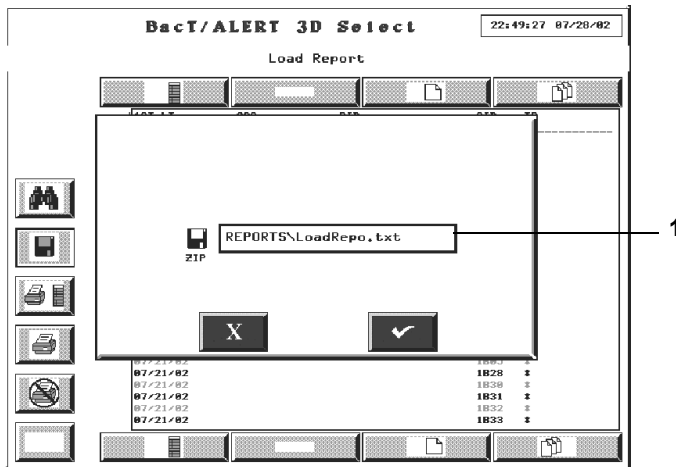

1 — Câmp Denumire fișier

IMPORTANT: Denumirea fișierului nu poate conține mai mult de opt caractere, în caz contrar fișierul nefiind salvat.

Observație: Toate rapoartele sunt salvate în **D:\REPORTS**, utilizând fie numele implicit al fișierului, fie un nume specificat. Toate rapoartele sunt salvate automat cu extensia **.TXT**.

16. Așezați suportul de stocare de siguranță în unitatea de copiere de rezervă.

Observație: Suportul de stocare poate fi un disc Zip® sau o unitate de stocare USB.

17. Apăsați butonul **Selectare** pentru a iniția operația de salvare și pentru a reveni la ecranul Raport. Dacă apăsați butonul **Anulare** va fi anulată operația de salvare și se va reveni la ecranul Raport.

Observație: Butoanele **Tipărire** vor fi dezactivate în timpul operațiunii de salvare. După finalizarea operațiunii de salvare, butoanele **Tipărire** vor fi activate.

AVERTIZARE

Nu introduceți în nicio situație obiecte, altele decât un disc Zip®, în unitatea Zip®.



ATENȚIE: Nu scoateți forțat discul Zip® din aparat. Scoaterea forțată a discului Zip® poate duce la defectarea discului Zip® sau a unității Zip® și blocarea sistemului.

18. Apăsați butonul **Ecranul anterior** pentru a reveni la ecranul din care a fost accesat ecranul Raport.

Vizualizarea și tipărirea graficelor flacoanelor

Observație: Dacă aveți o configurație BacT/ALERT® 3D Signature, trebuie să utilizați computerul de gestionare a datelor pentru a tipări un grafic referitor la un flacon deoarece configurația BacT/ALERT® 3D Signature nu este conectată la o imprimantă.



1. Introduceți un nume de utilizator și o parolă validă pentru a accesa ecranul Configurare (consultați [Accesarea butoanelor funcționale ale ecranului Configurare la pagina 5-37](#)).
 2. Apăsăți butonul **Selectare flacon pentru editare/grafic** ().
- Ecranul Selectare flacon pentru editare/grafic se suprapune și dezactivează ecranul Configurare.

Figura 5-40: Ecranul Selectare flacon pentru editare/grafic



- | | |
|---|-------------------------------------|
| 1 — Butonul de derulare Modul de incubare | 2 — Butoane de derulare a celulelor |
| 3 — Ecranul Configurare (Dezactivat) | 4 — Butonul Ecranul anterior |
| 5 — Butonul Anulare | 6 — Butonul Selectare |
| 7 — Butonul Grafic citiri flacon | 8 — Butonul de derulare sertar |
| 9 — Câmpul Cod flacon | |

3. În cazul în care cunoașteți codul flaconului pentru care doriți să realizați un grafic al citirilor, introduceți *codul flaconului* în câmpul **Cod flacon** ([consultați Introducerea textului/datelor la pagina 5-25](#)) și mergeți la **Pasul 5**. În cazul în care cunoașteți locația celulei, dar nu și codul flaconului, continuați cu **Pasul 4**.

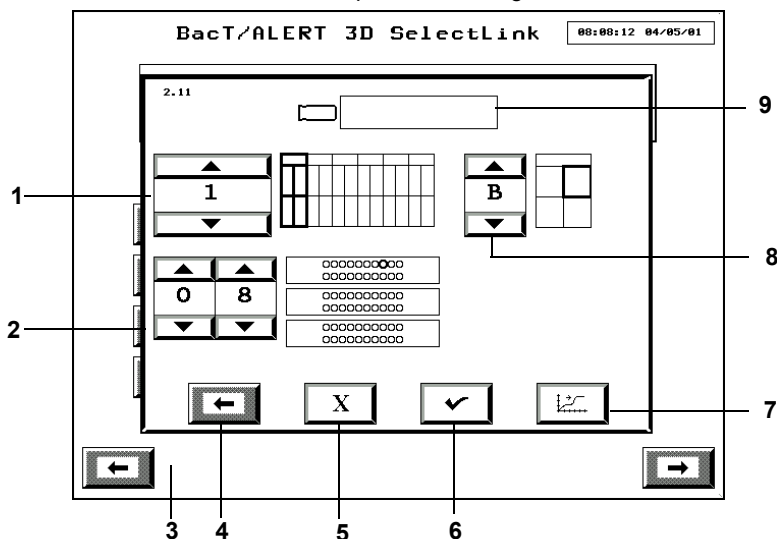
Observație: Numai informațiile despre ultimele 1.920 de flacoane introduse pot fi recuperate. Orice altă înregistrare în câmpul **Cod flacon** este incorectă și va genera Eroarea de operator 940 ([consultați Codurile erorilor de operator din Capitolul 12](#)).

4. Setați butoanele de derulare **Modul de incubare** (1–6), **Sertar** (A–D) și **Celulă** (1–60) pentru a selecta celula flaconului ale cărei date obținute în urma citirilor doriți să le transformați în grafic. Celula implicită este în Modulul 1, Sertarul A, Celula 1 (1A01).

Observație: Numai celulele cu flacoane pot fi utilizate pentru vizualizarea graficelor unui flacon. Pentru a vizualiza graficele flacoanelor preluate de curând (ultimele 1.920 de flacoane introduse), trebuie să utilizați câmpul **Cod flacon**.

5. Apăsați butonul **Grafic citiri flacon** ().

Se afișează ecranul cu Graficul citirilor flaconului (consultați [Figura 5-41](#)).

Figura 5-41: Ecranul Grafic citiri flacon

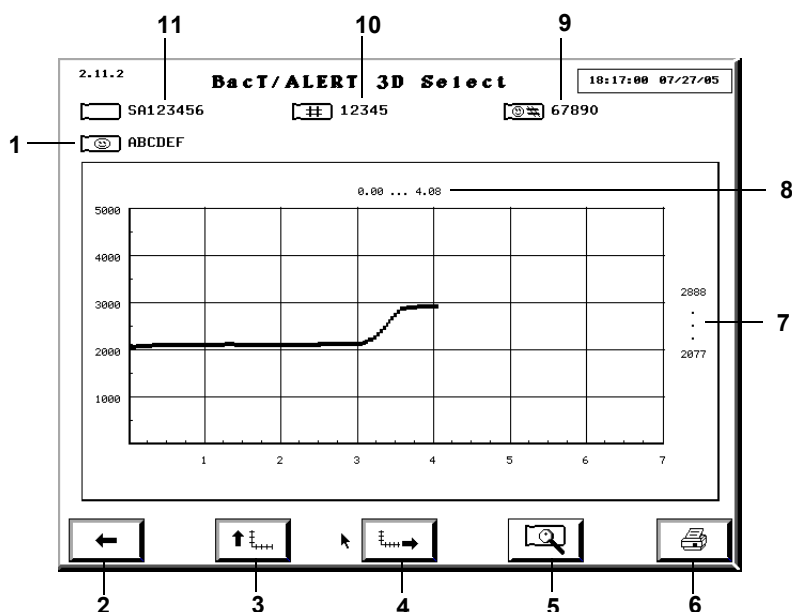

- | | |
|-----------------------------|---------------------------------|
| 1 — Câmpul pentru nume* | 2 — Butonul Ecranul anterior |
| 3 — Butonul reglare scală Y | 4 — Butonul reglare scală X |
| 5 — Butonul Citiri flacon | 6 — Butonul Tipărire grafic |
| 7 — Interval Citiri flacon | 8 — Interval zile de testare |
| 9 — Câmpul Cod spital* | 10 — Câmpul Cod probă recoltată |
| 11 — Câmpul Cod flacon | |

*Disponibil numai în configurațiile Select și SelectLink.

Puteți, de asemenea, să accesați ecranul Grafic citiri flacon din ecranul Editare detalii flacon ([consultați Editarea detaliilor flaconului utilizând ecranul Editare detalii flacon din Capitolul 7](#)). Numărul de identificare al ecranului este același, indiferent de modul de accesare.

- Intervalul implicit al axei Y este cuprins între 0 – 5000, iar intervalul implicit al axei X este 0 – interval maxim de testare a flacoanelor în zile.
 - Dacă flaconul a fost stabilit a fi pozitiv, se afișează un punct și intervalul de timp până la detectare (zile) în punctul în care acesta a fost stabilit a fi pozitiv.
6. Pentru a regla axa Y sau X, apăsați butonul **Ajustare scală** adecvat. La apăsarea unuia dintre butoane, axa se redimensionează astfel încât punctul final maxim al axei să fie mai mare decât valoarea maximă a intervalului. Reglarea scalei poate însemna creșterea sau diminuarea intervalului scalei.
- La apăsarea unuia dintre butoanele **Ajustare scală**, direcția săgeții de pe buton se modifică. Pentru a reveni la scala inițială, faceți clic pe butonul (butoanele) **Reglare scală** a doua oară.
7. Apăsați butonul **Tipărire grafic**, dacă este disponibil, pentru a tipări graficul în modul afișat pe ecran.

- Observație:**
- Butonul **Tipărire grafic** este disponibil numai dacă există o imprimantă configurată pentru sistem. Butonul **Tipărire grafic** este dezactivat în timpul unei tipăriri în curs.
 - Pentru a configura o imprimantă pentru sistem, contactați reprezentanța bioMérieux locală.
8. După finalizare, apăsați butonul **Ecranul anterior** pentru a reveni la ecranul Selectare flacon pentru editare/grafic.

Afișarea citirilor flaconului



Ecranul Citiri flacon afișează valorile exacte pentru un flacon individual, împreună cu data și ora efectuării citirii respective.

Observație: Polinomul se aplică pentru citirile flacoanelor. Datele citirilor nu sunt cele neprelucrate.

Dacă există date ale citirilor referitoare la flacoane pe care le puteți vizualiza, butonul **Citiri flacon** de pe ecranul Grafic citiri flacon devine albastru (consultați [Figura 5-41](#)). Dacă nu există date disponibile ale citirilor, butonul este gri.

1. Din ecranul Grafic citiri flacon (consultați [Figura 5-41](#)), apăsați butonul **Citiri flacon**



Se afișează ecranul Citiri flacon.

Figura 5-42: Ecranul Citiri flacon

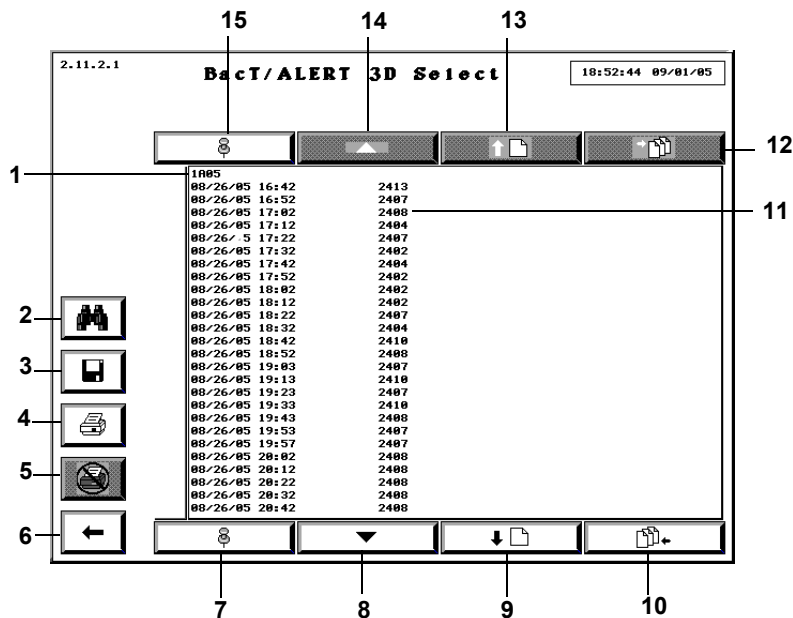

- | | |
|---------------------------------------|--------------------------------------|
| 1 — Amplasare celulă flacon | 2 — Butonul Căutare text |
| 3 — Butonul Salvare | 4 — Butonul Tipărire |
| 5 — Butonul Anulare tipărire | 6 — Butonul Ecranul anterior |
| 7 — Butonul Fixare afișaj jos | 8 — Butonul derulare rânduri în jos |
| 9 — Butonul derulare pagină în jos | 10 — Butonul de derulare la final |
| 11 — Citire flacon (Data/Ora/Citirea) | 12 — Butonul de derulare la început |
| 13 — Butonul derulare pagină în sus | 14 — Butonul derulare rânduri în sus |
| 15 — Butonul Fixare afișaj sus | |

2. Pentru a derula în jos sau în sus un rând cu date, apăsați butonul de derulare **Rând** adecvat sau apăsați tasta ↑ sau ↓ de pe tastatură.

Observație: Butoanele de derulare **Rând** sunt dezactivate dacă nu există rânduri cu date disponibile în sensul indicat.

3. Pentru a derula în jos sau în sus o pagină cu date, apăsați butonul de derulare **Pagină** adecvat sau apăsați tasta **Page** adecvată de pe tastatură.

Observație: Butoanele de derulare **Pagină** sunt dezactivate dacă nu există rânduri cu date disponibile în sensul indicat.

4. Pentru a derula în sus până la rândul cu cele mai vechi date (prima înregistrare din raport), apăsați butonul de derulare **Home** sau tasta **Home** de pe tastatură.

Observație: Butonul de derulare **Home** este dezactivat dacă nu există rânduri cu date disponibile în sensul indicat.

5. Pentru a derula în jos până la rândul cu cele mai noi date (ultima înregistrare din raport), apăsați butonul de derulare **End** sau tasta **End** de pe tastatură.

Observație: Butonul de derulare **End** este dezactivat dacă nu există rânduri cu date disponibile în sensul indicat.

6. Pentru a tipări datele citirilor flaconului, apăsați butonul **Tipărire**.

Observație: Butoanele **Tipărire** sunt disponibile numai dacă există o imprimantă configurată pentru sistem. Pentru a configura o imprimantă pentru sistem, contactați reprezentanța bioMérieux locală.

În timpul tipării raportului:

- Toate butoanele **Tipărire** și **Salvare** sunt dezactivate.
 - Operatorul poate, totuși, să vizualizeze și să parcurgă lista afișată, să caute text în lista afișată sau să părăsească ecranul Citiri flacon și să efectueze alte operațiuni.
 - Butonul **Anulare tipărire** este activat.
7. Apăsați butonul **Anulare tipărire** pentru a întrerupe transmiterea de date către imprimantă și pentru a anula tipărirea documentelor în așteptare.

Observație: După finalizarea anulării, butoanele **Tipărire** și **Salvare** vor fi activate, iar butonul **Anulare tipărire** va fi dezactivat.

8. Pentru a specifica un șir de text și a iniția o căutare a datelor raportului pentru textul specificat, apăsați butonul **Căutare text**.

Se va afișa ecranul Căutare text.

Figura 5-43: Ecranul Căutare text

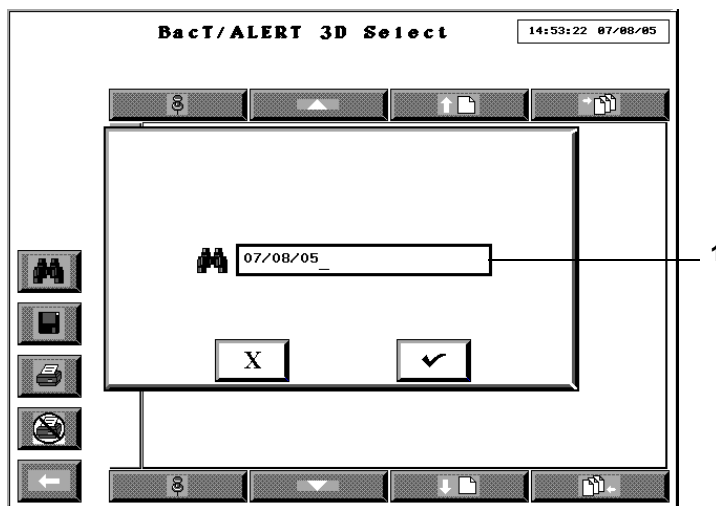

1 — Câmpul Căutare text

Utilizați tastatura pentru a introduce textul pe care doriți să îl căutați, apoi apăsați butonul **Selectare** pentru a reveni la ecranul Citiri flacon. Dacă apăsați butonul **Anulare** va fi anulată operația de căutare și se va reveni la ecranul Citiri flacon.

Observație: Căutarea va fi efectuată la revenirea în ecranul Raport, de la începutul raportului. Înregistrarea în care este identificat pentru prima oară textul va fi derulată până la primul rând al raportului, iar textul va fi evidențiat pentru referință.

Dacă nu este găsit textul căutat, datele afișate nu se vor modifica și nu vor fi efectuate evidențieri informative.

9. Pentru a găsi următoarea locație în care se află textul căutat, apăsați tasta **F3** de pe tastatură.

Observație: Dacă nu mai este identificată nicio altă locație, datele afișate și textul evidențiat nu se vor modifica.

10. Pentru a salva datele citite ale flaconului sub forma unui fișier text, apăsați butonul **Salvare**.

Numele și calea implicită a fișierului vor fi afișate automat în câmpul **Denumire fișier**. Utilizați tastatura pentru a modifica numele fișierului.

Se afișează ecranul Salvare în fișier.

Figura 5-44: Ecranul Salvare în fișier

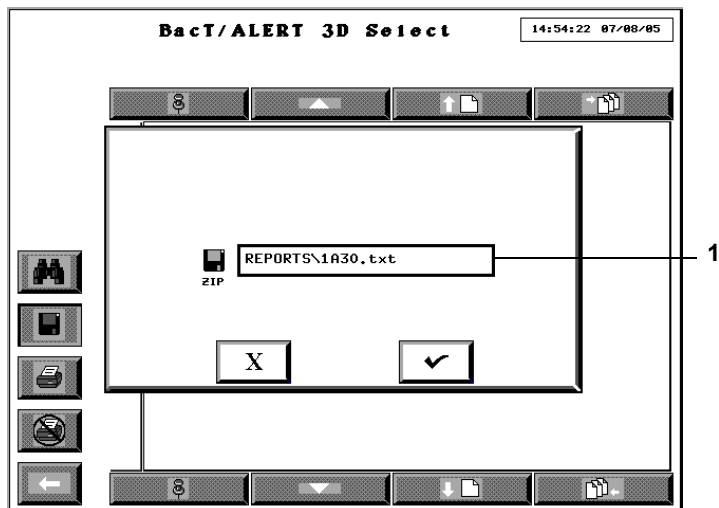

1 — Câmpul Denumire fișier

IMPORTANT: *Denumirea fișierului nu poate conține mai mult de opt caractere, în caz contrar fișierul nefiind salvat.*

Observație: *Toate rapoartele sunt salvate în D:\REPORTS, utilizând fie numele implicit al fișierului, fie un nume specificat. Toate rapoartele sunt salvate automat cu extensia .TXT.*

11. Așezați suportul de stocare de siguranță în unitatea de copiere de rezervă.

Observație: *Suportul de stocare poate fi un disc Zip® sau o unitate de stocare USB.*

12. Apăsați butonul **Selectare** pentru a iniția operația de salvare și pentru a reveni la ecranul Citiri flacon. Dacă apăsați butonul **Anulare** va fi anulată operația de salvare și se va reveni la ecranul Citiri flacon.

Observație: *Butoanele Tipărire vor fi dezactivate în timpul operațiunii de salvare. După finalizarea operațiunii de salvare, butoanele Tipărire vor fi activate.*

AVERTIZARE	
	<p>Nu introduceți în nicio situație obiecte, altele decât un disc Zip®, în unitatea Zip®.</p>



ATENȚIE: Nu scoateți forțat discul Zip® din aparat. Scoaterea forțată a discului Zip® poate duce la defectarea discului Zip® sau a unității Zip® și blocarea sistemului.

13. Apăsați butonul **Ecranul anterior** pentru a reveni la ecranul din care a fost accesat ecranul Citiri flacon.

14. După finalizare, apăsați butonul **Ecranul anterior** pentru a reveni la ecranul Grafic citiri flacon.

Expedierea/Solicitarea de informații LIS

Rezultatele pot fi expediate manual către, și informațiile demografice pot fi solicitate manual de la un sistem LIS dacă se utilizează configurația Bact/ALERT® 3D SelectLink.

- Observație:**
- Datele sunt transmise conform protocolului Bact/LINK®. Pentru informații suplimentare, contactați reprezentanța bioMérieux locală.
 - Sistemul poate fi configurat să efectueze automat aceste funcții. Pentru a regla aceste setări, contactați reprezentanța bioMérieux locală.
 - Săgețile de pe butoanele **Expediere manuală rezultate test** și **Solicitare manuală teste** servesc și ca indicatoare pentru transferul automat de date.

Expedierea rezultatelor către LIS



1. Din ecranul Configurare, apăsați butonul **Expediere manuală rezultate test**



Săgeata de pe buton va lumina intermitent în timpul transferului.

Observație: Se vor expedia numai datele de la unul sau mai multe flacoane a căror stare s-a modificat în pozitivă sau care au atins perioada maximă de testare cu stare negativă și au fost preluate după ultimul transfer.

Solicitarea de informații de la LIS



1. Din ecranul Configurare (consultați [Figura 5-26](#)), apăsați butonul **Solicitare manuală teste** ().

Săgeata de pe buton va lumina intermitent în timpul transferului.

Închiderea sistemului (Bact/ALERT® 3D Select și SelectLink)

Următoarele situații necesită oprirea sau repornirea modului de comandă sau combinare:

- Pană de curent anticipată.
- Mutarea sistemului într-o locație nouă.
- Remedierea panoului de comandă sau a tastaturii care nu răspunde la comenzi.

Observație: Înainte de a reporni modulul de comandă sau de combinare, efectuați întotdeauna o copie de siguranță a sistemului ([consultați Inițierea copierii manuale de siguranță din Capitolul 9](#)). Nu reporniți cât timp se afișează pictograma Copiere de siguranță în curs.

Observație: Contactați Centrul de asistență clienți local bioMérieux înainte de a reporni, pentru a anula o situație de eroare.



ATENȚIE: Contactați centrul de asistență clienți bioMérieux local înainte de a utiliza Metoda 4.

Metoda de oprire 1

1. Accesați tastatura Modulului de comandă sau de combinare ([consultați Accesarea tastaturii modulului de comandă din Capitolul 3](#)).
2. Apăsați fiecare tastă în ordinea indicată: **Esc Y E S**.
3. Așteptați afișarea unui ecran negru, cu o instrucțiune de sistem C:\ >.

Pentru a reporni programul, apăsați pe rând tastele în ordinea indicată în cele ce urmează menținând fiecare tastă apăsată și apoi eliberând simultan toate cele trei taste: **Ctrl + Alt + Delete**.

sau

Ca metodă alternativă, pentru a opri alimentarea modulului de comandă sau de combinare și UPS-ul, consultați Metoda 4.

Metoda de oprire 2

1. Introduceți un nume de utilizator și o parolă validă pentru a accesa ecranul Configurare.
2. Apăsați butonul **Vizualizare modul de incubare**.

Figura 5-45: Ecranul Configurare



1 — Butonul Vizualizare modul de incubare

Se afișează ecranul Vizualizare modul de incubare.

Figura 5-46: Ecranul Vizualizare modul de incubare

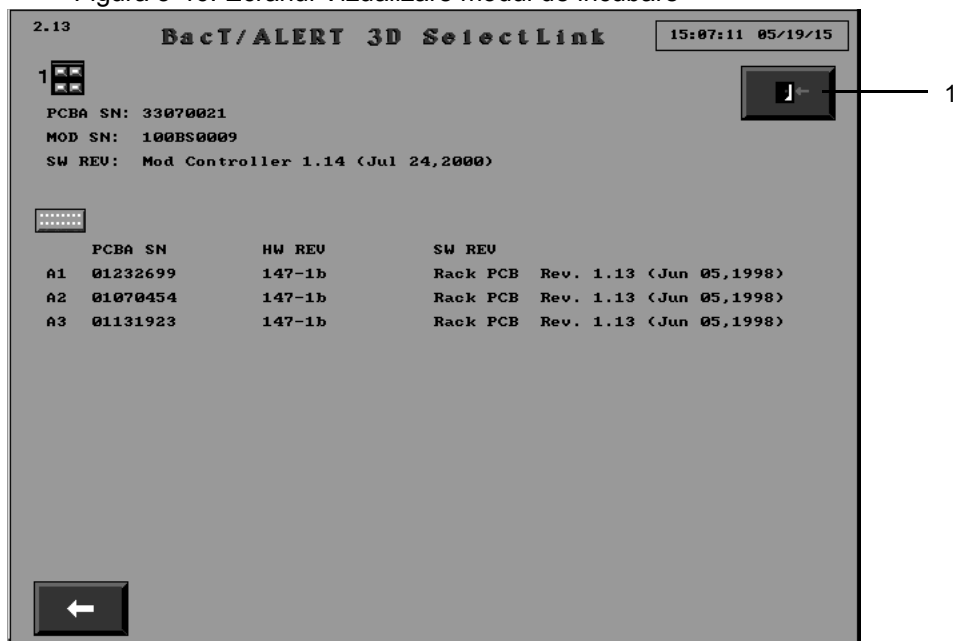

1 — Butonul de ieșire din aplicația software

Observație: Dacă tastatura nu răspunde, treceți la Metoda 4.

3. Apăsați butonul **ieșire din aplicație**.
4. Așteptați să apară instrucțiunea de program C:\ > pe un ecran negru.
5. Pentru a reporni programul, apăsați pe rând tastele în ordinea indicată în cele ce urmează menținând fiecare tastă apăsată și apoi eliberând simultan toate cele trei taste: **Ctrl + Alt + Delete**.

sau

Ca metodă alternativă, pentru a opri alimentarea modului de comandă sau de combinare și UPS-ul, consultați Metoda 4.

Metoda de oprire 3

1. Accesați tastatura Modulului de comandă sau de combinare ([consultați Accesarea tastaturii modulului de comandă din Capitolul 3](#)).
2. Apăsați pe rând tastele în ordinea indicată mai jos menținând fiecare tastă apăsată și apoi eliberând simultan toate cele patru taste: **Ctrl + Alt + Shift + 2**.

Observație: Dacă tastatura nu răspunde, treceți la Metoda 4.

3. Așteptați să apară instrucțiunea de program C:\ > pe un ecran negru.
4. Pentru a reporni programul, apăsați pe rând tastele în ordinea indicată în cele ce urmează menținând fiecare tastă apăsată și apoi eliberând simultan toate cele trei taste: **Ctrl + Alt + Delete**.

sau

Ca metodă alternativă, pentru a opri alimentarea modului de comandă sau de combinare și UPS-ul, consultați Metoda 4.

Metoda de oprire 4



ATENȚIE: Contactați reprezentantul centrului de asistență clienți bioMérieux local înainte de a utiliza Metoda 4.

1. Dezactivați comutatorul de alimentare al modului de comandă sau de combinare. Acest comutator este amplasat în colțul din stânga sus, orientat spre partea din spate a modului.
2. Apăsați butonul de **Pornire/Oprire** UPS o dată, pentru a opri alimentarea UPS-ului ([consultați Locația butonului de pornire/oprire UPS la pagina 5-2](#)).

Oprirea completă a sistemului (BacT/ALERT® 3D Signature)

Dacă dispuneți de un sistem BacT/ALERT® 3D Signature și există o pană de curent anticipată, sau dacă întregul sistem (inclusiv computerul bioMérieux de gestionare a datelor) trebuie mutat, este necesară o oprire completă a sistemului. Urmați pașii de mai jos, pentru a efectua o oprire completă a sistemului.



1. Dacă este cazul, închideți aplicația computerului bioMérieux de gestionare a datelor.
2. Dacă este cazul, deconectați alimentarea computerului de gestionare a datelor al sistemului bioMérieux și a oricărui alt tip de echipament.
3. Ieșiți din aplicația de pe modulul de control sau combinare ([consultați Închiderea sistemului \(BacT/ALERT® 3D Select și SelectLink\) la pagina 5-51](#)).
4. Opriți alimentarea modului de comandă sau de combinare ([consultați Închiderea sistemului \(BacT/ALERT® 3D Select și SelectLink\) la pagina 5-51](#)).
5. Opriți alimentarea UPS-ului ([consultați Locația butonului de pornire/oprire UPS la pagina 5-2](#)).
6. Opriți alimentarea modulelor de incubare.

6

Funcțiile de bază (Utilizare în domeniul industrial)

Introducere

Funcțiile de bază sunt sarcinile ce pot fi efectuate în timpul unui ciclu de lucru. Acestea includ:

- Pornirea sistemului
- Conectarea la sistem
- Monitorizarea sistemului
- Introducerea de date (dacă este cazul)
- Introducerea și preluarea flacoanelor
- Vizualizarea și tipărirea datelor (tipărirea cu BacT/ALERT® 3D Signature se efectuează de pe computerul de gestionare a datelor.)
- Interacțiunea LIS cu funcția BacT/ALERT® 3D SelectLink
- Oprirea sistemului

Pornirea sistemului

Locația butonului de pornire/oprire UPS

Modulul de comandă



Există două configurații ale UPS-ului modulului de comandă: Acces frontal și din spate. Parcurgeți pașii următori pentru a determina configurația aplicabilă.

1. Îndepărtați capacul superior al panoului de acces de pe partea frontală a modulului de comandă.
2. Dacă este configurat pentru Acces frontal, butonul de **Pornire/Oprire** al UPS-ului va fi vizibil în interiorul aparatului (consultați [Figura 6-1](#)). Se poate accesa rapid butonul de **Pornire/Oprire** al UPS-ului; în caz contrar, continuați cu [Pasul 3](#).

Figura 6-1: Amplasarea UPS-ului pentru acces frontal

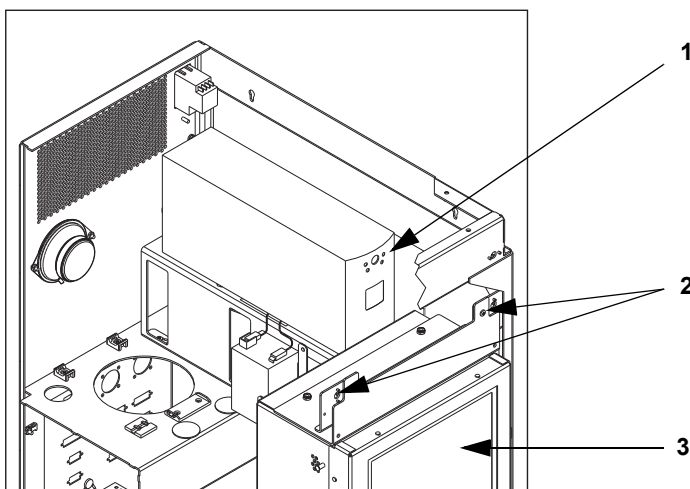

- 1 — Butonul de pornire/oprire UPS
- 2 — Accesorii inferioare pentru Panoul de acces
- 3 — Panou de comandă

3. Dacă butonul de **Pornire/Oprire** al UPS-ului nu este vizibil, aparatul este configurat pentru acces din spate.
4. Deplasați cu atenție modulul de comandă pentru a avea acces la partea din spate a aparatului. Localizați și îndepărtați conectorul de acces Pornire/Oprire al UPS-ului. Butonul de **Pornire/Oprire** al UPS-ului este introdus la o adâncime de aproximativ ½ țoli în aparat, prin orificiul de acces.

Modulul de combinare

UPS-ul nu este inclus în Modulul de combinare. Butonul **Pornire/Oprire** al UPS-ului este amplasat în partea din față a acestuia ([Figura 3-6, Vedere frontală a modulului de combinare](#)).

Pornirea Modulului de comandă sau de combinare



1. Activați comutatorul de alimentare al modului de comandă sau de combinare. Acest comutator este amplasat în colțul din stânga sus, orientat spre partea din spate a modului.
2. Apăsați butonul de **Pornire/Oprire** UPS o dată, pentru a porni alimentarea UPS-ului (consultați [Locația butonului de pornire/oprire UPS la pagina 6-2](#)).

Pornirea completă a sistemului (BacT/ALERT® 3D Signature)



Efectuați pașii de mai jos pentru a reporni sistemul BacT/ALERT® 3D Signature după efectuarea operației de oprire completă a sistemului.

1. Dacă este cazul, porniți alimentarea tuturor sistemelor bioMérieux de gestionare a datelor și a tuturor componentelor.
2. Porniți alimentarea UPS-ului (consultați [Locația butonului de pornire/oprire UPS la pagina 6-2](#)).
3. Porniți alimentarea modului de comandă sau de combinare.
4. Porniți alimentarea modulelor de incubare.

Configurarea utilizatorilor - (Mod 21 CFR 11)

La instalare, aparatul BacT/ALERT® 3D poate fi configurat pentru a funcționa în modul 21 CFR Partea 11. Dacă se activează modul 21 CFR Partea 11, trebuie să introduceți un nume de utilizator și o parolă pentru a accesa toate funcțiile disponibile.

Observație: Dacă modul 21CFR 11 nu este activat, consultați [Capitolul 5, Configurarea utilizatorilor](#) pentru mai multe informații despre configurarea utilizatorilor și conectarea la sistem.

Această secțiune detaliază:

- Nivelurile de acces
- Adăugarea administratorilor și utilizatorilor
- Schimbarea nivelurilor de acces
- Ștergerea utilizatorilor
- Ștergerea parolelor

Nivelurile de acces ale utilizatorilor

Există două niveluri de acces pentru conectarea la sistem:

- Utilizatori
- Administratori

Utilizatorii au posibilitatea:

- Să încarce și să descarce flacoane
- Să vizualizeze și să tipărească rapoarte
- Să trimită și să primească informații de la LIS
- Să seteze data și ora
- Să vizualizeze detaliile flacoanelor
- Să regleze temperatura
- Să calibreze celulele
- Să efectueze copii de siguranță ale datelor

Administratorii au aceleași drepturi ca utilizatorii și, în plus, au posibilitatea:

- Să activeze/dezactiveze modulele, sertarele, stativele și celulele
- Să seteze intervalul maxim de testare
- Să seteze alarme acustice
- Să editeze relațiile dintre date
- Să configureze utilizatori
- Să seteze temperatura optimă
- Să editeze tipul de flacon, starea încărcării și rezultatele testelor
- Să instaleze firmware

Observație: Dacă nu vă conectați la sistem în calitate de utilizator sau administrator, veți putea doar să vizualizați ecranul Principal și să încărcați/descărcați flacoane.

Figura 6-2: Ecranul Configurare pentru administratori



- 1 — Codul ecranului
- 2 — Butoane funcționale
- 3 — Ecranul anterior
- 4 — Butonul Ecranul următor (Dezactivat)

Figura 6-3: Ecranul Configurare pentru utilizatori



- 1 — Codul ecranului
- 2 — Butoane funcționale
- 3 — Ecranul anterior
- 4 — Butonul Ecranul următor (Dezactivat)

Adăugarea administratorilor și utilizatorilor

AVERTIZARE



Conturile de utilizatori și nivelurile de acces trebuie implementate în mod corect pentru a evita accesul neautorizat la sistem și modificările neautorizate ale acestuia care ar putea duce la consecințe potențial critice sau catastrofice pentru siguranță.

Observație: În timpul instalării trebuie configurat cel puțin un administrator. Dacă nu există conturi configurate, consultați Instrucțiunile de actualizare.

1. Din ecranul Principal, apăsați butonul **Conectare**.

Figura 6-4: Ecranul Principal în intervalele de deconectare — Mod 21 CFR Partea 11

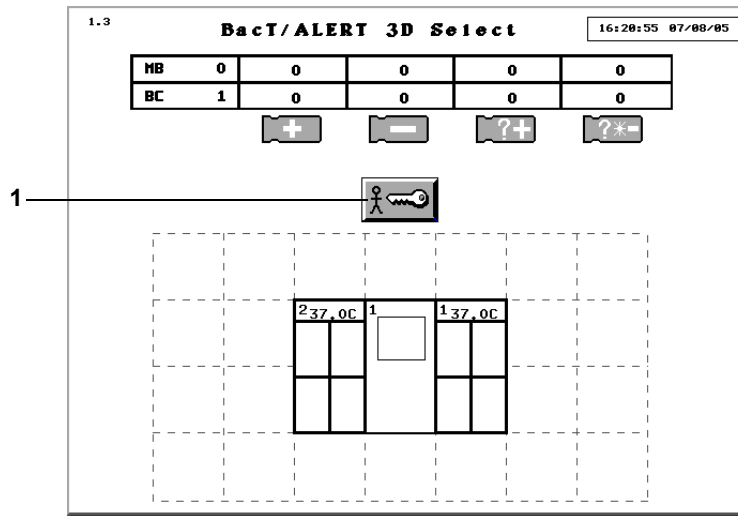

1 — Butonul Conectare

Se afișează ecranul Conectare.

Figura 6-5: Ecranul Conectare utilizator

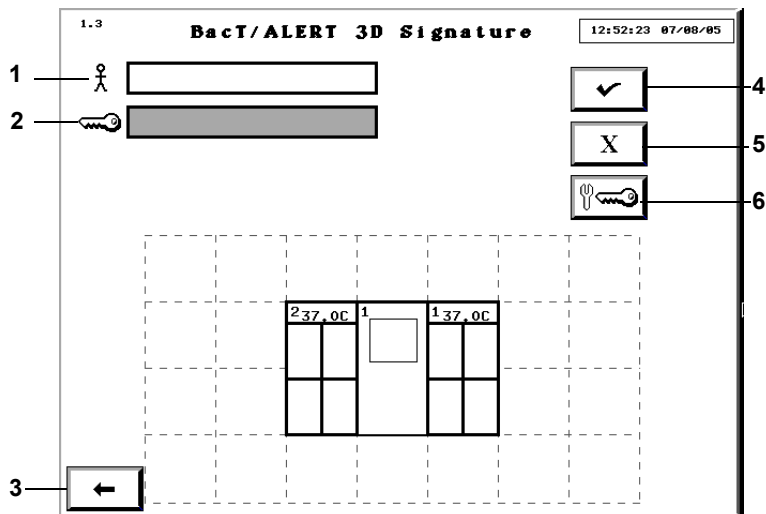

- | | |
|------------------------------|------------------------------|
| 1 — Câmpul Nume utilizator | 2 — Câmpul Parolă |
| 3 — Butonul Ecranul anterior | 4 — Butonul Selectare |
| 5 — Butonul Anulare | 6 — Butonul Schimbare parolă |

- Introduceți *numele dvs. de utilizator* în câmpul aferent.

Observație: Trebuie să fiți conectat ca administrator pentru a crea conturi de administrator.

- Introduceți *parola* dvs. în câmpul parolei.
- Apăsați butonul **Selectare** pentru a vă conecta sau butonul **Anulare** pentru a anula.
Se afișează ecranul Principal.
- Apăsați butonul **Ecranul următor** pentru a accesa ecranul Configurare.
Se afișează ecranul Configurare.

Figura 6-6: Ecranul Configurare



- | |
|-------------------------------------|
| 1 — Butonul Configurare utilizatori |
|-------------------------------------|
- Apăsați butonul **Configurare utilizatori**.
Se afișează ecranul Configurare utilizator.

Figura 6-7: Ecranul Configurare utilizator

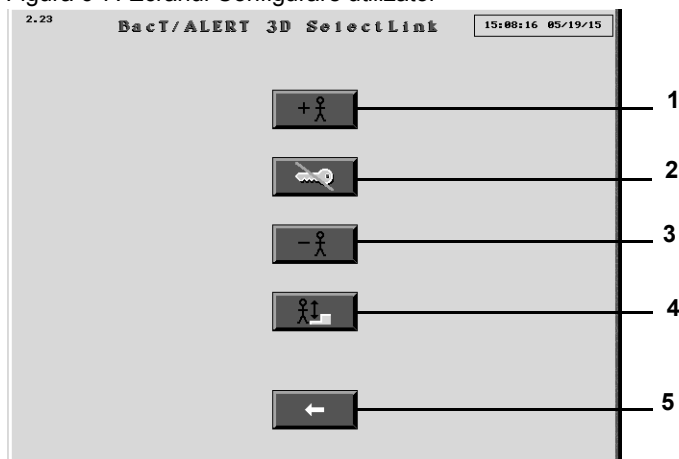

- 1 — Butonul Adăugare utilizator 2 — Ștergere parolă
 3 — Butonul Ștergere utilizator 4 — Butonul Schimbare nivel de acces
 5 — Butonul Ecranul anterior

7. Apăsați butonul **Adăugare utilizator**.

Se afișează ecranul Adăugare utilizator.

Figura 6-8: Ecranul Adăugare utilizator

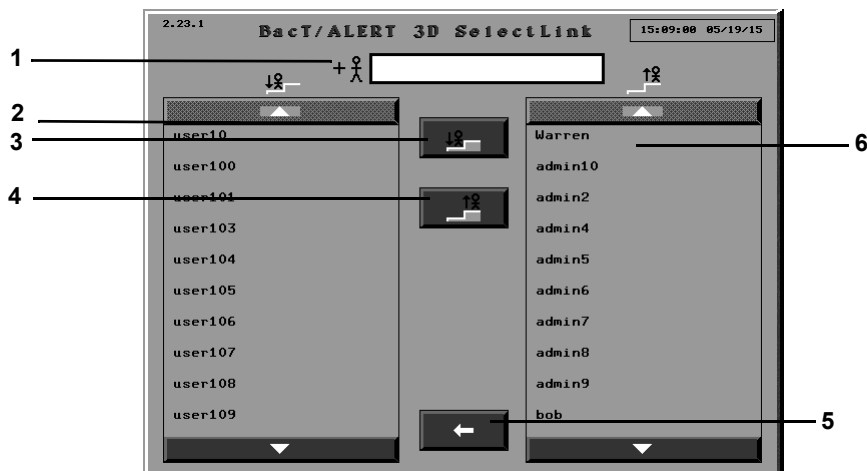

- 1 — Câmpul Nume utilizator 2 — Lista Nivel de acces tip utilizator
 3 — Butonul Nivel de acces tip utilizator 4 — Butonul Nivel de acces tip administrator
 5 — Butonul Ecranul anterior 6 — Lista Nivel de acces tip administrator

8. Tastați un *nume de utilizator* în câmpul pentru numele de utilizator.

9. Pentru a adăuga un utilizator cu nivel de acces tip administrator, apăsați pe butonul **Nivel de acces tip administrator**.

Noul utilizator este adăugat în Lista Acces nivel administrator.

10. Pentru a adăuga un utilizator cu acces la nivel de utilizator, apăsați butonul **Nivel de acces tip utilizator**.

Noul utilizator este adăugat în Lista Nivel de acces tip utilizator.

Observație: Pot fi adăugați mai mulți utilizatori fără a părăsi ecranul.

11. Apăsați butonul **Ecranul anterior** pentru a reveni la ecranul Configurare utilizator.

Observație: După ce au fost adăugați administratorii și utilizatorii, aceștia vor trebui să își creeze propriile parole pentru conectare (consultați [Prima conectare \(pagina 6-14\)](#)).

Schimbarea nivelurilor de acces ale utilizatorilor

Observație: Pentru a schimba nivelurile de acces ale utilizatorilor, trebuie să fiți conectat în calitate de administrator.

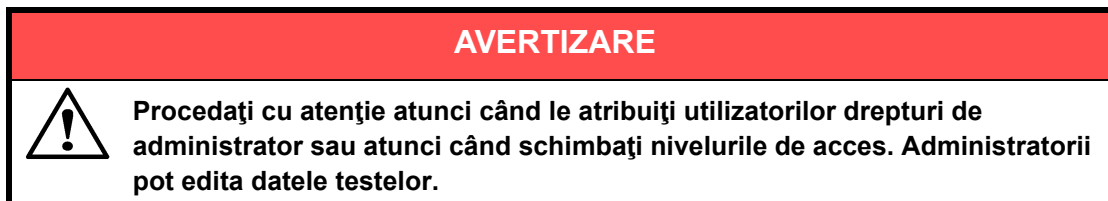

1. Conectați-vă ca administrator pentru a accesa ecranul Configurare.
Se afișează ecranul Configurare.

Figura 6-9: Ecranul Configurare



- 1 — Butonul Configurare utilizatori
2. Apăsați butonul **Configurare utilizatori**.
Se afișează ecranul Configurare utilizator.

Figura 6-10: Ecranul Configurare utilizator

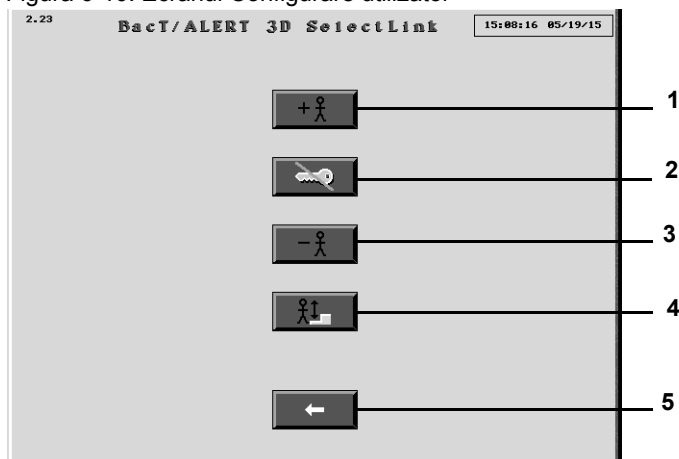

- 1 — Butonul Adăugare utilizator 2 — Ștergere parolă
 3 — Butonul Ștergere utilizator 4 — Butonul Schimbare nivel de acces
 5 — Butonul Ecranul anterior

3. Apăsati butonul **Schimbare nivel de acces.**

Se afișează ecranul Schimbare nivel de acces tip utilizator.

Figura 6-11: Ecranul Schimbare nivel de acces tip utilizator

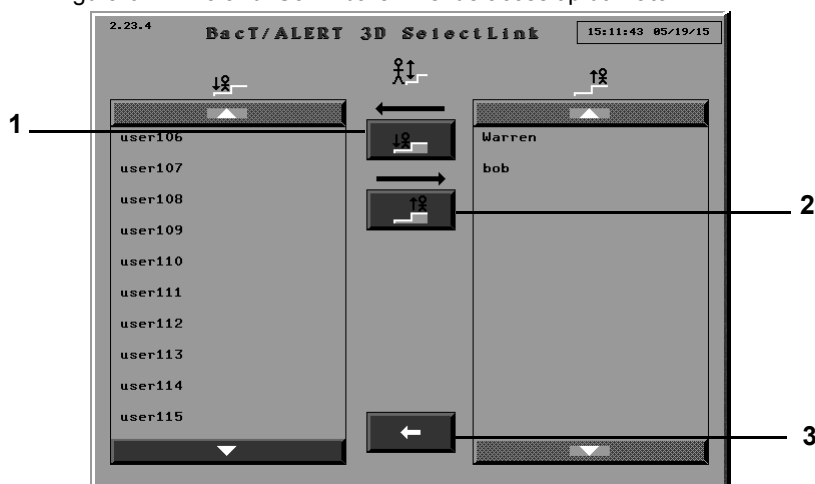

- 1 — Butonul Nivel de acces tip utilizator 2 — Butonul Nivel de acces tip administrator
 3 — Butonul Ecranul anterior

4. Pentru a schimba un utilizator în administrator, selectați numele de utilizator din lista Nivel de acces tip utilizator.

Observație: Utilizați butoanele *Derulare în sus* și *Derulare în jos* pentru a găsi numele de utilizator.

Numele de utilizator va fi evidențiat.

5. Apăsati butonul **Nivel de acces tip administrator.**

Numele de utilizator va apărea în lista Nivel de acces tip administrator, din partea dreaptă.

6. Pentru a schimba un administrator în utilizator, selectați numele de utilizator din lista Nivel de acces tip administrator.

Observație: Utilizați butoanele *Derulare în sus* și *Derulare în jos* pentru a găsi numele de utilizator.

Numele de utilizator va fi evidențiat.

7. Apăsați butonul **Nivel de acces tip utilizator**.

Numele de utilizator va apărea în lista Nivel de acces tip utilizator, din partea stângă.

8. Apăsați butonul **Ecranul anterior** pentru a reveni la ecranul Configurare utilizator.

Ștergerea utilizatorilor

Observație: Pentru a șterge nivelurile de acces ale utilizatorilor, trebuie să fiți conectat în calitate de administrator.

1. Conectați-vă ca administrator pentru a accesa ecranul Configurare.

Se afișează ecranul Configurare.

Figura 6-12: Ecranul Configurare



1 — Butonul Configurare utilizatori

2. Apăsați butonul **Configurare utilizatori**.

Se afișează ecranul Configurare utilizator.

Figura 6-13: Ecranul Configurare utilizator

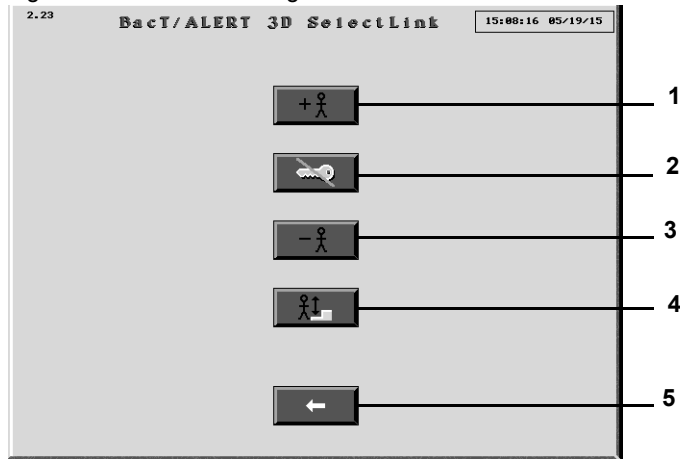

- 1 — Butonul Adăugare utilizator 2 — Ștergere parolă
 3 — Butonul Ștergere utilizator 4 — Butonul Schimbare nivel de acces
 5 — Butonul Ecranul anterior

3. Apăsați butonul **Ștergere utilizator**.

Se afișează ecranul Ștergere utilizator.

Figura 6-14: Butonul Ștergere utilizator

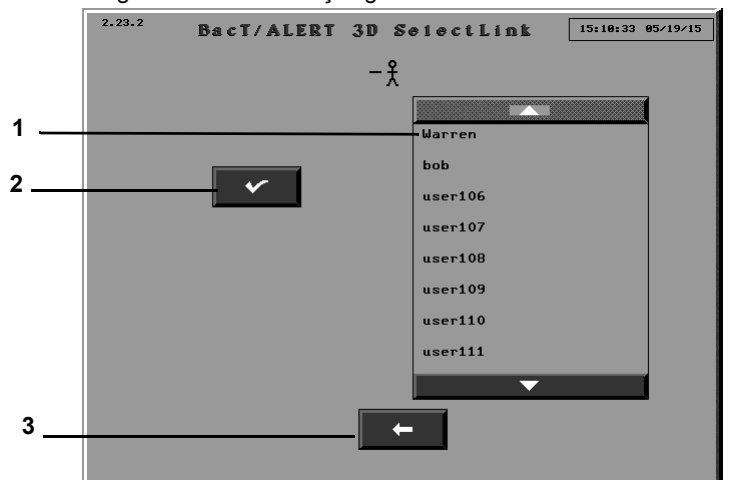

- 1 — Lista numelor de utilizatori 2 — Butonul Selectare
 3 — Butonul Ecranul anterior

4. Selectați utilizatorul care trebuie șters.

Observație: Puteți selecta mai mulți utilizatori pentru a fi șterși.

5. Apăsați butonul **Selectare** pentru a șterge utilizatorul sau apăsați butonul **Ecranul anterior** pentru a reveni la ecranul Configurare utilizatori.

Ștergerea parolelor

Observație: Pentru a șterge parole trebuie să fiți conectat în calitate de administrator.

1. Conectați-vă ca administrator pentru a accesa ecranul Configurare.
Se afișează ecranul Configurare.

Figura 6-15: Ecranul Configurare



1 — Butonul Configurare utilizatori

2. Apăsați butonul **Configurare utilizatori**.
Se afișează ecranul Configurare utilizator.

Figura 6-16: Ecranul Configurare utilizator

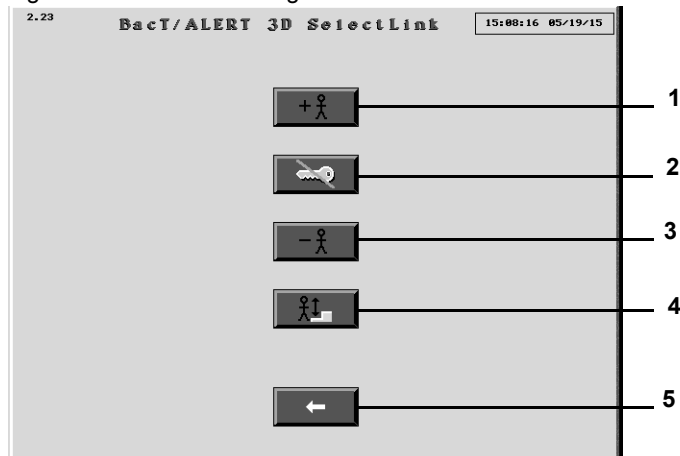

- | | |
|---------------------------------|--------------------------------------|
| 1 — Butonul Adăugare utilizator | 2 — Ștergere parolă |
| 3 — Butonul Ștergere utilizator | 4 — Butonul Schimbare nivel de acces |
| 5 — Butonul Ecranul anterior | |

3. Apăsați butonul **Ștergere parolă**.
Se afișează ecranul Ștergere parolă.

Figura 6-17: Ecranul Ștergere parolă

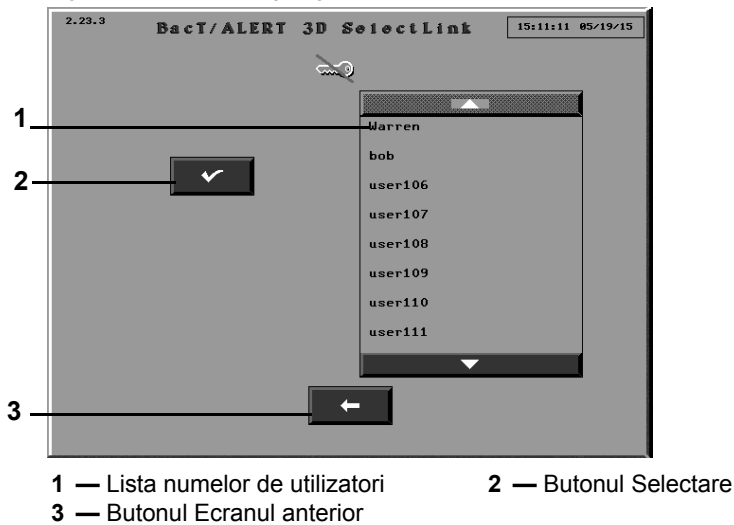

4. Atingeți numele de utilizator a cărui parolă trebuie ștersă.
5. Apăsați butonul **Selectare** pentru a șterge parola utilizatorului.
6. Apăsați butonul **Ecranul anterior** pentru a reveni la ecranul Configurare utilizator.

Conectarea la sistem

Utilizatorii trebuie să se conecteze la sistem pentru a avea acces la acesta. Dacă nu sunteți conectat ca utilizator sau ca administrator, veți avea acces limitat la aparat și la funcțiile sale. Prima dată când vă conectați, veți fi atenționat(ă) să creați o parolă.

Prima conectare

Atunci când vă conectați la aparat pentru prima dată, vi se va solicita să creați o parolă.

Pentru a vă conecta pentru prima oară la aparat:

1. Din ecranul Principal, în timp ce sunteți deconectat (consultați [Figura 6-4](#)), apăsați butonul **Conectare**.



Se afișează ecranul Conectare utilizator.

Figura 6-18: Ecranul Conectare utilizator

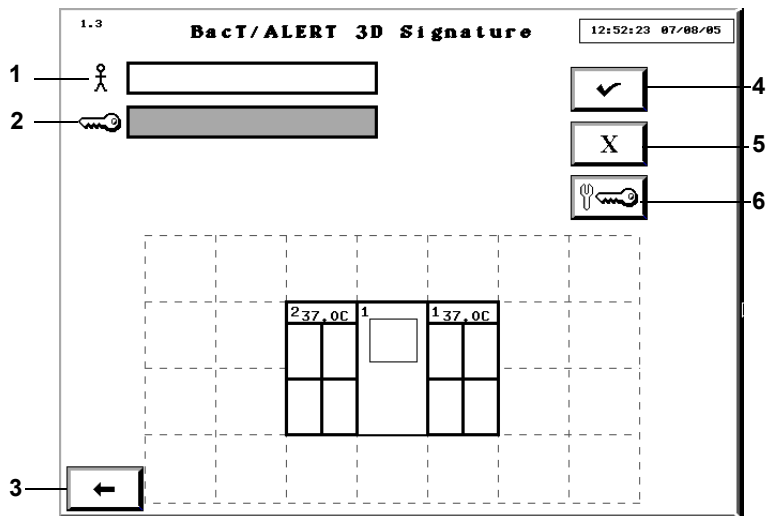

- 1 — Câmpul Nume utilizator
- 2 — Câmpul Parolă
- 3 — Butonul Ecranul anterior
- 4 — Butonul Selectare
- 5 — Butonul Anulare
- 6 — Butonul Schimbare parolă

2. Atingeți câmpul Nume utilizator (câmpul devine alb) și introduceți *numele de utilizator*.

Observație: Dacă în câmp se află deja un nume de utilizator, apăsați bara de spațiu pentru a-l șterge.

3. Din ecranul Conectare utilizator (consultați [Figura 6-18](#)), apăsați butonul

Schimbare parolă ().

Câmpurile **Parolă nouă** și **Confirmare parolă** sunt afișate pe ecranul **Conectare utilizator** (consultați [Figura 6-19](#)).

Figura 6-19: Ecranul Conectare utilizator, cu câmpurile Schimbare parolă

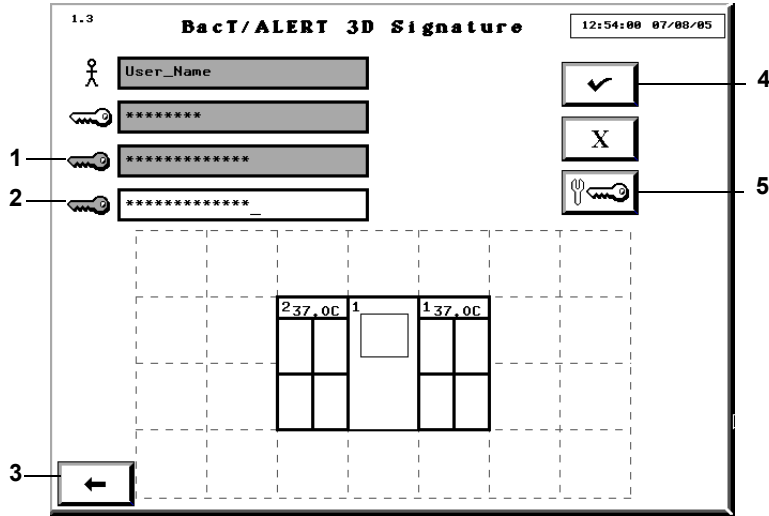

- 1 — Câmpul Parolă nouă
- 2 — Câmpul Confirmare parolă
- 3 — Butonul Ecranul anterior
- 4 — Butonul Selectare
- 5 — Butonul Schimbare parolă

4. Introduceți noua *parolă* în câmpul **Parolă nouă** (lungimea parolei trebuie să fie cuprinsă între 6 și 24 de caractere).
 5. Reintroduceți noua *parolă* în câmpul **Confirmare parolă**.
 6. Apăsați butonul **Selectare** sau **Enter** pentru a schimba parola.
- Se afișează ecranul Principal.

Figura 6-20: Ecranul Principal în intervalele de conectare — Mod 21 CFR Partea 11

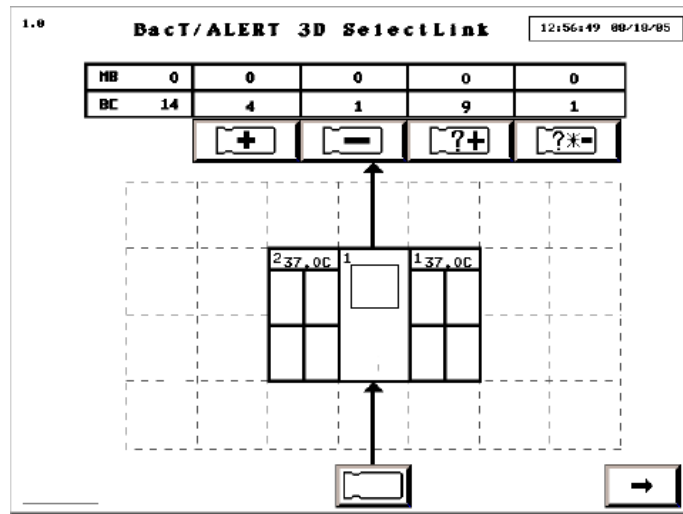

Observație: Butonul **Ecranul anterior** revine la ecranul Conectare utilizator (consultați [Figura 6-21](#)) fără a vă conecta.

Conectarea



Dacă aparatul este configurat pe modul 21 CFR Partea 11, va trebui să vă conectați la aparat pentru a avea acces nerestricționat la toate funcțiile.

- În modul deconectat, apăsați butonul **Conectare** din ecranul Principal



Se afișează ecranul Conectare utilizator.

Figura 6-21: Ecranul Conectare utilizator

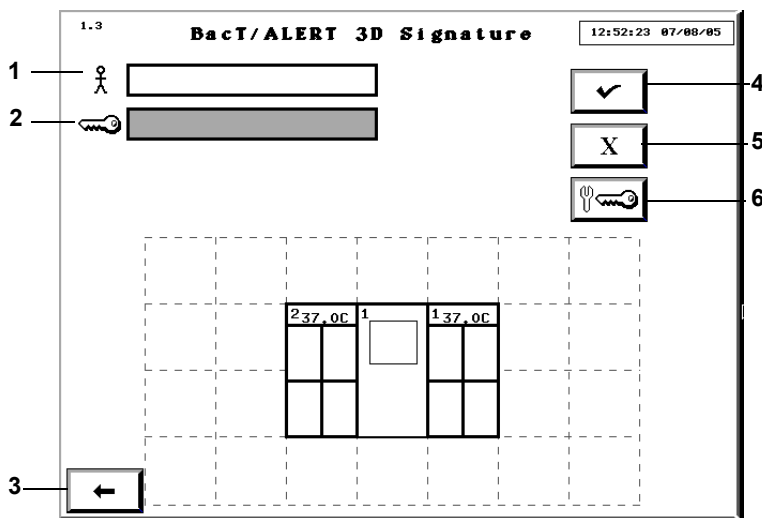

- | | |
|------------------------------|------------------------------|
| 1 — Câmpul Nume utilizator | 2 — Câmpul Parolă |
| 3 — Butonul Ecranul anterior | 4 — Butonul Selectare |
| 5 — Butonul Anulare | 6 — Butonul Schimbare parolă |

- Atingeți câmpul Nume utilizator (câmpul devine alb) și introduceți *numele de utilizator*.
- Atingeți câmpul Parolă (câmpul devine alb) și introduceți *parola*.
- Apăsați butonul **Selectare** sau **Enter** pentru a vă conecta la aparat.

Se afișează ecranul Principal (consultați [Figura 6-20](#)).

Observație: Consultați [Configurarea utilizatorilor - \(Mod 21 CFR 11\) din Capitolul 6](#) pentru informații detaliate cu privire la adăugarea și ștergerea utilizatorilor și despre ștergerea parolelor de utilizator.

Intervalul de inactivitate

Dacă sunteți conectat, intervalul de inactivitate apare (perioada de timp fiind configurată de reprezentanța locală de Service bioMérieux; perioada implicită este de 30 de minute) dacă nu efectuați niciuna din operațiunile următoare:

- Apăsarea unui buton de pe ecran sau a unei taste
- Scanarea unui cod de bare
- Introducerea sau preluarea unui flacon

Dacă apare un interval de inactivitate, afișajul aparatului revine la ecranul Conectare. Toate funcțiile în curs sunt anulate, ca și când ați apăsa butonul **Anulare** pe fiecare ecran succesiv.

- Observație:**
- Dacă apare un interval de inactivitate, este posibil ca o parte din informațiile introduse să se piardă.
 - Funcția Interval de inactivitate este dezactivată în timpul afișării unui ecran de eroare de operator în roșu.

Erori de conectare

În ecranul Conectare utilizator apare un mesaj de avertizare dacă introduceți un nume de utilizator necunoscut sau o parolă incorectă și apăsați butonul **Enter**, **Selectare** sau **Schimbare parolă** (consultați [Figura 6-22](#)). Dacă introduceți o parolă expirată, se afișează câmpul Schimbare parolă (consultați Secțiunea [Schimbarea parolei](#)).

Figura 6-22: Ecranul Conectare utilizator, cu mesaj de avertizare pentru Parolă incorectă

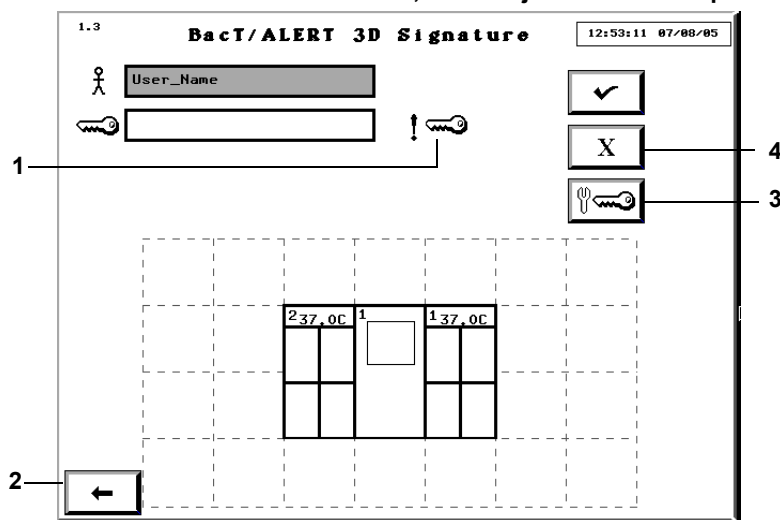

- 1 — Mesaj de avertizare Parolă incorectă
- 2 — Butonul Ecranul anterior
- 3 — Butonul Schimbare parolă
- 4 — Butonul Anulare

Observație: Un mesaj de avertizare Utilizator incorect () se afișează în partea dreaptă a câmpului **Nume utilizator**.

Pentru a șterge mesajul de avertizare:

1. Apăsați butonul **Anulare** pentru a șterge mesajul de avertizare și toate câmpurile.
2. Reintroduceți *numele de utilizator* sau *parola* (consultați [Conectarea la pagina 6-17](#)).

sau

Apăsați butonul **Ecranul anterior** pentru a reveni la ecranul Conectare utilizator fără a vă conecta (consultați [Figura 6-21](#)).

Schimbarea parolei

După introducerea numelui de utilizator și a parolei corecte, puteți schimba parola.

Observație: Parolele expiră în mod implicit la fiecare 90 de zile.

1. Din ecranul Conectare utilizator (consultați [Figura 6-21](#)), apăsați butonul

Schimbare parolă ().

Câmpurile **Parolă nouă** și **Confirmare parolă** sunt afișate pe ecranul **Conectare utilizator** (consultați [Figura 6-23](#)).

Figura 6-23: Ecranul Conectare utilizator, cu câmpurile Schimbare parolă

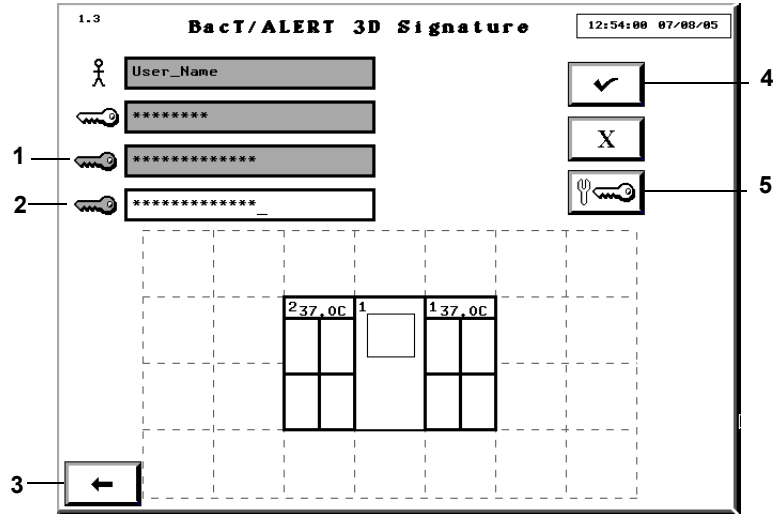

- 1 — Câmpul Parolă nouă
- 2 — Câmpul Confirmare parolă
- 3 — Butonul Ecranul anterior
- 4 — Butonul Selectare
- 5 — Butonul Schimbare parolă

2. Introduceți noua *parolă* în câmpul **Parolă nouă**.
3. Reintroduceți noua *parolă* în câmpul **Confirmare parolă**.
4. Apăsați butonul **Selectare** sau **Enter** pentru a schimba parola.

Observație: Butonul **Ecranul anterior** revine la ecranul Conectare utilizator (consultați [Figura 6-21](#)) fără a vă conecta.

Erori de schimbare a parolei



Dacă introduceți o parolă nouă incorectă, se afișează o eroare de schimbare a parolei în ecranul Conectare utilizator (consultați [Figura 6-24](#)). Dacă introduceți o parolă cu mai puțin de șase caractere, se afișează un mesaj de avertizare de parolă greșită pe ecranul Conectare utilizator (consultați [Figura 6-25](#)).

Observație: Dacă introduceți mai mult de 24 de caractere, caracterele suplimentare sunt ignorate și nu se afișează nicio eroare.

Figura 6-24: Ecranul Conectare utilizator, cu eroarea de schimbare a parolei

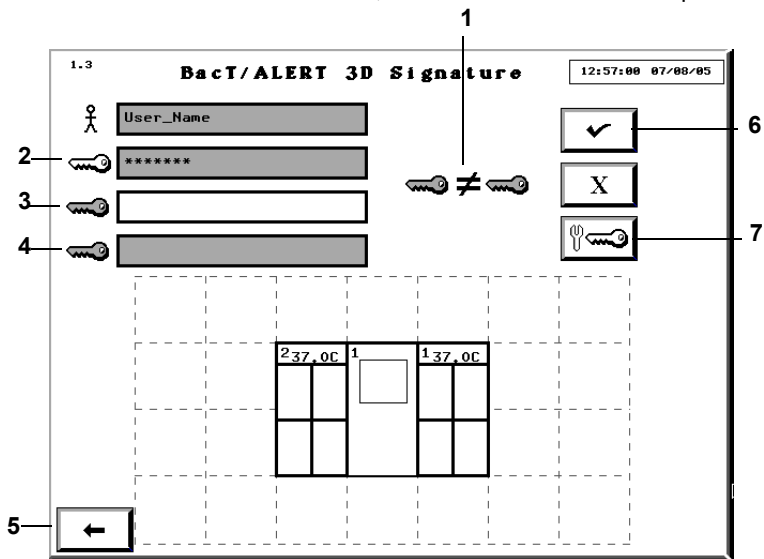

- 1 — Eroare de schimbare a parolei
- 2 — Câmpul Parolă
- 3 — Câmpul Parolă nouă
- 4 — Câmpul Confirmare parolă
- 5 — Butonul Ecranul anterior
- 6 — Butonul Selectare
- 7 — Butonul Schimbare parolă

Figura 6-25: Ecranul Conectare utilizator, cu mesajul de avertizare pentru Parolă incorectă

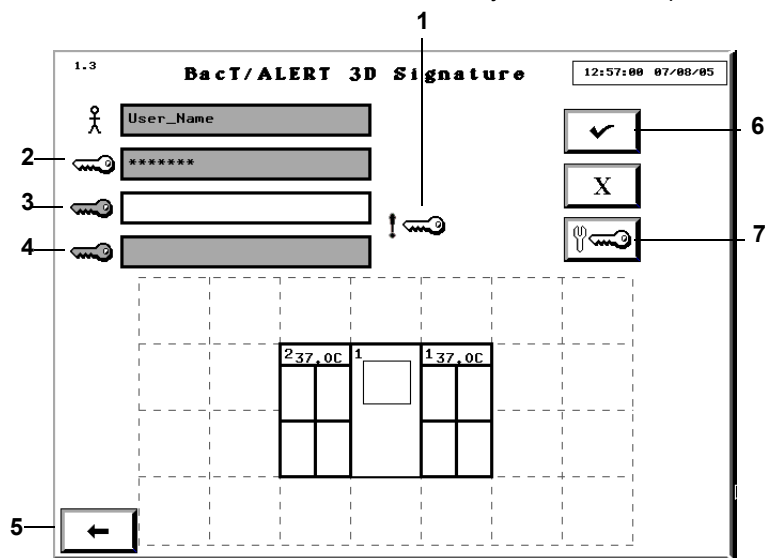

- 1 — Mesaj de avertizare Parolă incorectă
- 2 — Câmpul Parolă
- 3 — Câmpul Parolă nouă
- 4 — Câmpul Confirmare parolă
- 5 — Butonul Ecranul anterior
- 6 — Butonul Selectare
- 7 — Butonul Schimbare parolă

Pentru a șterge eroarea referitoare la parolă:

1. Faceți clic în câmpul **Parolă**.
 Informațiile din câmpurile **Parolă nouă** și **Confirmare parolă** vor fi șterse.
2. Introduceți noua *parolă* în câmpul **Parolă nouă**.
3. Reintroduceți noua *parolă* în câmpul **Confirmare parolă**.
4. Apăsați butonul **Selectare** sau **Enter** pentru a schimba parola.

Observație: Butonul **Ecranul anterior** revine la ecranul Conectare utilizator (consultați [Figura 6-21](#)) fără a vă conecta.

Deconectarea



1. Din ecranul Principal (consultați [Figura 6-20](#)), apăsați butonul **Deconectare** () pentru a vă deconecta de la aparat.

Se afișează ecranul Principal (în modul deconectat) (consultați [Figura 6-20](#)).

Observație: Dacă nu vă deconectați, sistemul se va întrerupe automat la finalul intervalului de inactivitate (consultați [Intervalul de inactivitate la pagina 6-17](#)).

Monitorizarea sistemului

Prezentarea ecranului Principal

Sistemul BacT/ALERT® 3D poate fi monitorizat din ecranul Principal (consultați [Figura 6-26](#)).

Figura 6-26: Ecranul Principal

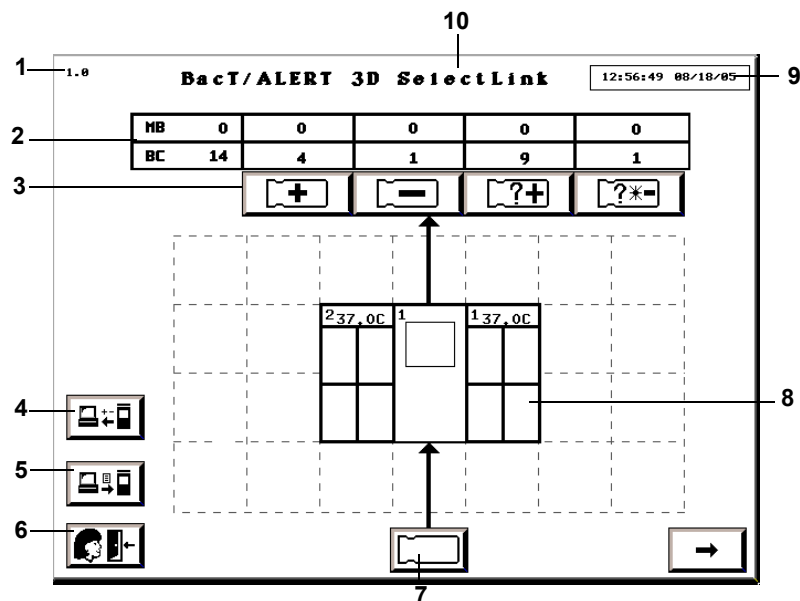

- | | |
|--|---|
| 1 — Numărul de identificare al ecranului | 2 — Tabelul de numerotare a flacoanelor |
| 3 — Butoane Preluare | 4 — Butonul Expediere manuală rezultate testare (numai pentru SelectLink) |
| 5 — Butonul Solicitare manuală teste (numai pentru SelectLink) | 6 — Butonul deconectare (numai pentru modul 21 CFR Partea 11) |
| 7 — Butonul Introdere flacoane | 8 — Pictograma aparatului |
| 9 — Data/Ora curentă | 10 — Configurarea software-ului |



ATENȚIE: Dacă data/ora curentă afișate în partea superioară a ecranului nu se modifică, contactați imediat Serviciul de asistență clienți bioMérieux.

Culoarea de fundal

Culoarea implicită de fundal este determinată de configurația software-ului ([consultați Opțiunile de configurare a aplicației software din Capitolul 4](#)). Următoarele condiții vor schimba culoarea implicită a fundalului:

- Un ecran galben indică faptul că aparatul a detectat un flacon pozitiv.
- Un ecran roșu indică faptul că a survenit o eroare la aparat. Dacă atingeți ecranul sau apăsați oricare dintre taste, ecranul roșu devine galben sau revine la culoarea implicită a configurației în funcție de existența unor flacoane pozitive. Codul implicit va rămâne pe ecran până la soluționarea erorii.

Pictograma aparatului

Următoarele informații apar pe pictograma **Aparat**:

- Codurile sistemului sunt alocate atât modulului de comandă/combinare, cât și celor de incubare.
- Modulul de combinare dispune de două coduri de sistem.
- Temperatura optimă programată (°C) este afișată pentru fiecare modul de incubare.
- Numărul versiunii aplicației software pentru modulul de comandă/combinare BacT/ALERT® 3D.
- Componentele dezactivate sau neinstalate sunt afișate hașurat în gri pe ecran.
- Dacă o singură celulă a unui stativ este dezactivată, acesta va apărea hașurat în întregime.

Figura 6-27: Modulul de combinare cu un modul de incubare suplimentar

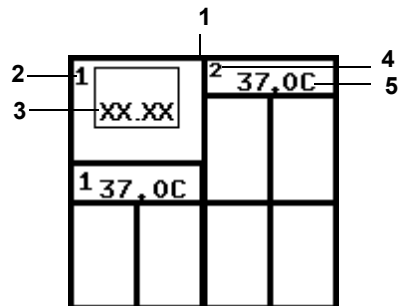

- 1 — Pictograma Modulului de combinare
- 2 — Codul modulului de combinare
- 3 — Versiune aplicație software
- 4 — Codul modulului de incubare
- 5 — Temperatura optimă (°C)

Figura 6-28: Modulul de comandă cu un modul de incubare

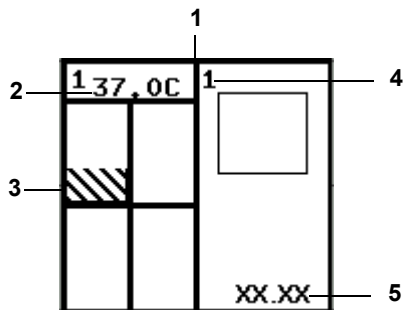

- 1 — Pictograma Modulului de comandă
- 2 — Temperatura optimă (°C)
- 3 — Stativ sau celulă dezactivată
- 4 — Cod modul de comandă
- 5 — Versiune aplicație software

Tabelul de numerotare a flacoanelor

Deasupra pictogramei **Aparat** se află butoanele **Preluare** și un tabel de numerotare a flacoanelor care indică numărul flacoanelor din fiecare tip introduse în momentul respectiv în aparat.

Figura 6-29: Tabelul de numerotare a flacoanelor/Butoanele de preluare

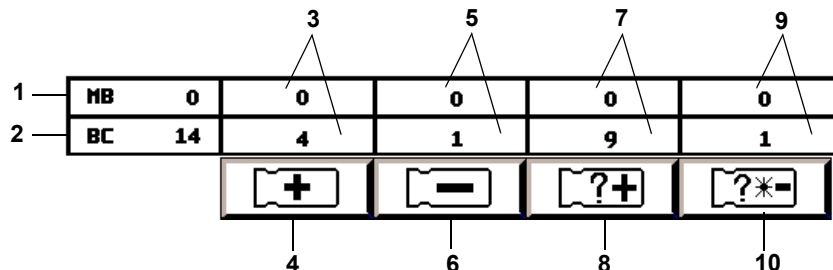

- 1 — Numărul total de flacoane pentru micobacterii (MB) introduse în sistem (rezervat pentru alte aplicații)
- 2 — Numărul total de flacoane introduse în sistem (BC se referă la numărul flacoanelor.)
- 3 — Numărul total de flacoane identificate cu rezultat pozitiv al testului
- 4 — Butonul Preluare flacoane pozitive identificate
- 5 — Numărul total de flacoane (identificate și anonime) cu rezultat negativ al testului
- 6 — Butonul Preluare flacoane negative
- 7 — Numărul total de flacoane anonime cu rezultat pozitiv al testului
- 8 — Butonul Preluare flacoane pozitive anonime
- 9 — Numărul total de flacoane anonime cu rezultate curent-negative sau negative
- 10 — Buton de Preluare a flacoanelor negative sau cu rezultate curent-negative, anonime

Vizualizarea erorilor



Erorile aparatului sunt raportate printr-un cod numeric aflat într-o casetă roșie în formă de romb. Codurile de eroare sunt afișate pe pictograma **Aparat** aferentă codului de eroare.

- 1. În cazul în care codul apare pe modulul de comandă sau în jumătatea superioară a modulului de combinare, treceți la [Pasul 3](#). În cazul în care codul de eroare apare pe un modul de incubare sau în jumătatea inferioară a modulului de combinare, treceți la [Pasul 2](#).

2. Atingeți modulul de incubare sau de combinare de pe pictograma **Aparat** aferentă codului de eroare.
3. Se afișează ecranul Vizualizare stare celulă ([Vizualizarea ecranului Stare celulă la pagina 6-24 și Figura 6-30](#)).
 - Erorile legate de sertare sunt afișate în partea de sus a ecranului.
 - Erorile legate de stative sunt afișate în stânga ecranului aferent stativelor.
 - Erorile legate de celule sunt afișate pe ecranul aferent acestora.

Observație: Ecranul Vizualizare stare celulă se va afișa numai dacă utilizatorul atinge pictograma Sertar în Modulul de combinare.

Observație: Pentru o listă completă și o descriere a codurilor de eroare ale aparatului, consultați secțiunea [Codurile de eroare ale aparatului din Capitolul 12](#).

Vizualizarea ecranului Stare celulă



Ecranul Vizualizare stare celulă este actualizat în permanență cu modificările ce apar în perioada în care ecranul este activ, cum ar fi introducerea/preluarea de flacoane, rezultate de testare noi și eroarea sertarului, indicată prin codurile de eroare afișate sau care dispar. Pentru a vizualiza ecranul de stare a celulei:

1. Activați ecranul Vizualizare stare celulă atingând modulul de incubare adecvat de pe pictograma Aparat (consultați [Figura 6-30](#)).

Figura 6-30: Ecranul Vizualizare stare celulă

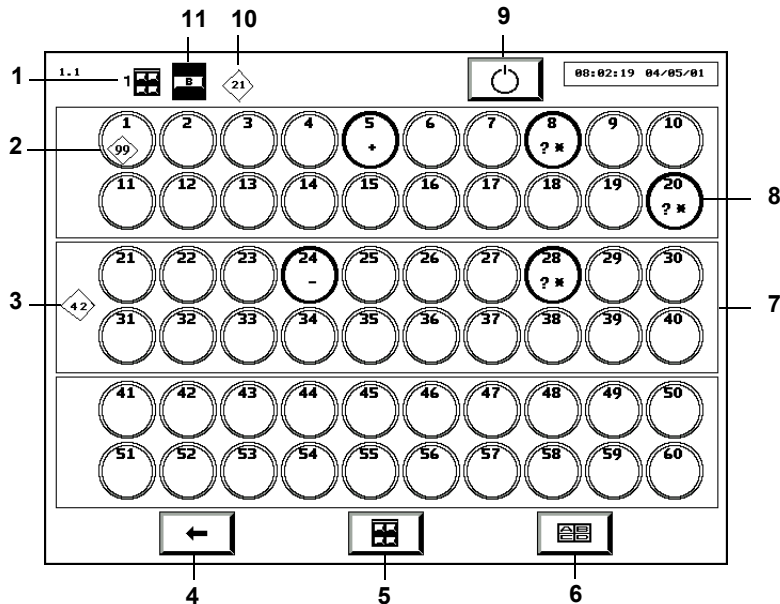

- | | |
|--|------------------------------|
| 1 — Indicator Modul de incubare | 2 — Cod de eroare celulă |
| 3 — Cod de eroare stativ | 4 — Butonul Ecranul anterior |
| 5 — Butonul de selectare Modul de incubare | 6 — Butonul Selectare sertar |
| 7 — Stativ | 8 — Celulă |
| 9 — Butonul Repornire modul de incubare | 10 — Cod de eroare sertar |
| 11 — Indicator Sertar | |

2. Dacă este necesar, utilizați butoanele Selectare modul de incubare și Selectare sertar, pentru afișarea sertarului dorit.

Observație: Dacă sertarul nu este instalat, acesta nu este afișat.

- Apăsați butonul **Ecranul anterior** pentru a reveni la ecranul Principal.

Înțelegerea informațiilor afișate pe ecranul Vizualizare stare celulă

Pentru fiecare celulă, numărul de identificare este afișat în partea de sus a cercului.

Un cerc gol indică o celulă goală, iar un cerc plin indică o celulă încărcată. Culoarea cercului plin indică starea flaconului sau o celulă în așteptarea controlului de calitate.

- Negru — flacon cu rezultat curent negativ
- Verde — flacon negativ
- Galben — flacon pozitiv
- Alb — celula este în așteptarea controlului de calitate

Celulele cu flacoane includ și simboluri ce indică starea flaconului:

- + Pozitiv
- Negativ
- * Rezultate curent negative
- ~ + Diagnosticare critică în curs. (Reprezintă un flacon care se află în momentul respectiv într-un proces de diagnosticare esențial pentru a se stabili dacă acesta devine pozitiv, rămâne negativ sau cu rezultat curent negativ.)

Observație: Flacoanele cu starea Diagnosticare critică în curs vor fi eliminate temporar din tabelul de numerotare a flacoanelor de pe ecranul Principal.

Celulele în care se află flacoane anonime conțin un ?. Dacă o celulă încărcată cu un flacon nu include niciun ?, flaconul este identificat.

Stativele și celulele dezactivate sunt marcate prin hașuri diagonale gri. Sertarele dezactivate sunt marcate prin hașuri diagonale gri în interiorul indicatorului sertarului (consultați [Activarea și dezactivarea modulelor, sertarelor, stativei și celulelor din Capitolul 11](#)).

Figura 6-31: Celulă și sertar dezactivate

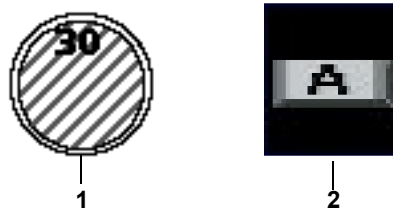





- 1 — Celulă dezactivată
- 2 — Sertar dezactivat

Observație: Dacă un sertar este dezactivat, stativele și celulele sunt dezactivate și devin gri.

Introducere text/date

Câmpuri comune de text și limite de câmp

 <input type="text"/>	Câmpul Cod flacon
 <input type="text"/>	Câmpul Definit de utilizator 1 — poate conține până la 20 de caractere
 <input type="text"/>	Câmpul Definit de utilizator 2 — poate conține până la 31 de caractere
 <input type="text"/>	Câmpul Cod probă # — poate conține până la 16 caractere
 <input type="text"/>	Câmpul Definit de utilizator 3 — poate conține până la 22 de caractere

- Observație:**
- Lungimea câmpului și tipul inițial de caractere (litere, cifre sau de alt tip) poate fi configurat pentru câmpul **Cod probă**. Tipul inițial de caractere poate fi configurat pentru câmpul **Cod flacon**. Pentru a configura aceste câmpuri, contactați reprezentanța bioMérieux locală.
 - Câmpurile **Definit de utilizator 1**, **Definit de utilizator 2** și **Definit de utilizator 3** nu sunt disponibile cu configurația BacT/ALERT® 3D Signature.
 - Toate câmpurile, cu excepția câmpului **Cod flacon** pot fi ascunse sau dezactivate indiferent de configurația aplicației. Pentru a ascunde sau a dezactiva un câmp, contactați reprezentanța bioMérieux locală.

Utilizarea scannerului de coduri de bare pentru introducerea de date

La introducerea flacoanelor cu ajutorul scannerului de coduri de bare, aparatul emite semnale sonore pentru confirmarea etapelor de lucru. Scannerul de coduri de bare emite un semnal sonor atunci când se citește codul. Aparatul emite un semnal sonor suplimentar sub formă de răspuns atunci când acesta a finalizat cu succes prelucrarea informațiilor codurilor de bare aferente codului unui flacon. Instrumentul va emite două semnale sonore atunci când un cod de bare aferente codului probei a fost prelucrat cu succes. Cele două semnale sonore (unul pentru citire și unul sub formă de răspuns) pentru codul flaconului și cele trei semnale sonore (unul pentru citire și două sub formă de răspuns) pentru codul probei indică faptul că sistemul a scanat și prelucrat cu succes informațiile. O introducere necorespunzătoare se produce atunci când utilizatorul efectuează o altă acțiune (precum introducerea unui flacon sau scanarea unui alt cod de bare) înainte de emiterea sunetului (sunetelor) de răspuns. La introducerea incorectă a mai multor flacoane fără a aștepta emiterea tuturor semnalelor sonore, primul flacon nu va fi recunoscut ca fiind introdus în aparat, iar citirile pentru cel de-al doilea flacon vor fi raportate incorect în asociere cu primul flacon.



ATENȚIE: Pentru a menține integritatea datelor de testare, manipulați câte un flacon o dată. Introduceți complet un flacon conform acestei proceduri înainte de a trece la flaconul următor. Dacă utilizați un scanner de coduri de bare, așteptați ca toate semnalele sonore să fie emise înainte de introducerea flaconului în aparat, pentru a vă asigura că flacoanele sunt introduse în mod corect.



Pentru a scana un cod de bare pentru flacon sau probă:

1. Înainte de a scana codul de bare, atingeți câmpul dorit pentru a-l evidenția. Câmpul ar trebui să devină alb indicând evidențierea.
2. Rotiți flaconul astfel încât codul de flacon sau de probă să se afle în partea de sus.
3. Așezați flaconul pe banda amplasată în fanta cititorului de coduri de bare de sub panoul de comandă al modulului de comandă (consultați [Figura 3-1, Vedere din față a aparatului](#)) sau la baza suportului cititorului de coduri de bare cu modulul de combinare (consultați [Figura 3-6, Vedere frontală a modulului de combinare](#)).

Se vor auzi două semnale sonore scurte după ce codul flaconului este scanat cu succes în câmpul **Cod flacon**.

În cazul în care câmpul **Cod probă** este activat, se vor auzi trei semnale sonore scurte după scanarea cu succes a **Codului probei** în câmpul aferent.

Dacă apare o eroare de operator, o serie de semnale sonore vor avertiza operatorul să verifice Panoul de comandă.

Dacă nu este citit codul de bare:

1. Verificați dacă este evidențiat câmpul adecvat.
2. Luați flaconul de lângă banda de citire a codului de bare și inițiați o altă scanare.

Observație: În câmpul **Definit de utilizator 3** se pot introduce date doar de pe tastatură.

Introducerea manuală a textului într-un Câmp de introducere a datelor (Tastatură)



Textul poate fi introdus în câmpuri, unde este cazul, folosind tastatura (consultați [Figura 3-3, Accesarea tastaturii și a cardului cu informații](#)). Dacă eticheta cu coduri de bare poate fi scanată cu succes, codul flaconului sau codul probei poate fi introdus, de asemenea, folosind tastatura.

Consultați Anexa A pentru instrucțiuni de introducere a codurilor internaționale.

Observație: Înainte de a introduce text într-un câmp, atingeți câmpul respectiv pentru a-l evidenția. Câmpul ar trebui să devină alb indicând evidențierea.

IMPORTANT: *Introducerea manuală a textului poate suprascrie preferințele utilizatorului.*

1. Utilizând tastatura, introduceți textul dorit.
2. Apăsăți tasta **Tab** pentru evidențierea câmpului următor.

Observație: *Dacă doriți, modificați locația cursorului utilizând tastele. Tastele pentru poziționarea cursorului și pentru funcțiile de editare sunt următoarele:*

SĂGEATĂ STÂNGA	Deplasează cursorul la următoarea poziție spre stânga
SĂGEATĂ DREAPTA	Deplasează cursorul la următoarea poziție spre dreapta
HOME	Deplasează cursorul la începutul câmpului pentru text
END	Deplasează cursorul cu o poziție după finalul textului

DELETE	Șterge caracterul din poziția curentă a cursorului
BACKSPACE	Șterge caracterul din poziția curentă a cursorului și îl deplasează cu o poziție spre stânga

- Observație:**
- *Noul text introdus nu suprascrie textul existent din dreapta locației de introducere.*
 - *Setarea implicită de introducere a textului este cu majuscule. Pentru a modifica setarea implicită, contactați reprezentanța bioMérieux locală.*
 - *Apăsarea barei de spațiu va șterge tot textul din câmp.*

Introducerea flacoanelor



ATENȚIE: Pentru a menține integritatea datelor de testare, manipulați câte un flacon o dată. Introduceți complet un flacon conform acestei proceduri înainte de a trece la flaconul următor.



ATENȚIE: Numai flacoanele furnizate de bioMérieux sunt autorizate pentru utilizarea cu sistemul BacT/ALERT® 3D. bioMérieux nu își asumă răspunderea pentru erori (inclusiv, dar fără a se limita la, rezultate incorecte care pot afecta rezultatele pacientului) care survine din utilizarea flacoanelor neautorizate. Clienții care utilizează flacoane neautorizate de bioMérieux își asumă răspunderea pentru acest fapt.

AVERTIZARE



O introducere incorectă s-ar putea produce dacă seria de semnale sonore nu se încheie înainte de introducerea flaconului în aparat. Flacoanele introduse incorect nu vor genera rezultate, vor avea rezultate identificate în mod eronat/incorecte sau vor genera rezultate fals negative ca urmare a utilizării unui algoritm incorect pentru citirile flacoanelor.

Introducerea flacoanelor



1. Din ecranul Principal (consultați [Figura 6-26](#)), apăsați butonul **Introducere flacoane** (.

Se afișează ecranul Mod introducere.

Figura 6-32: Ecranul Principal — Mod introducere

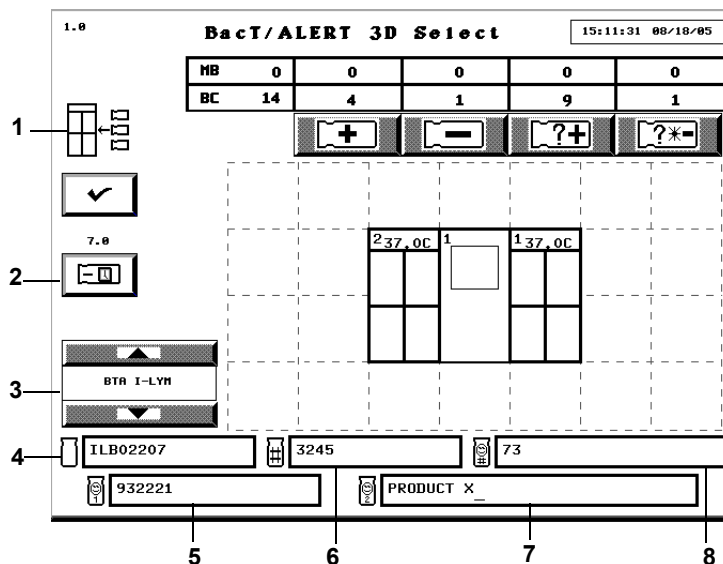

- | | |
|--|--|
| 1 — Pictograma Introducere flacoane | 2 — Butonul Modificare interval maxim de testare |
| 3 — Butonul de derulare pentru tipul de flacon | 4 — Câmpul Cod flacon |
| 5 — Definit de utilizator 1* | 6 — Câmpul Cod probă |
| 7 — Definit de utilizator 2* | 8 — Definit de utilizator 3* |

*Disponibil numai în configurațiile Select și SelectLink.

Numărul de celule disponibile este afișat în partea de jos a fiecărui sertar pe pictograma **Aparat**.

Indicatoarele verzi de pe sertarele modulului de incubare sau de combinare se aprind pentru sertarele în care există celule disponibile.



ATENȚIE: Inspectați fiecare flacon și senzor înainte de introducere:

Dacă senzorul este galben, tratați flaconul ca pe o cultură pozitivă. Dacă flaconul este fisurat, nu îl introduceți.

- Verificați dacă opțiunea **Cod flacon** este afișată în alb. Apoi, scanați sau introduceți manual codul flaconului ([Introducere text/date la pagina 6-26](#)).
- În cazul în care câmpul rămâne gol după introducerea unui flacon, acesta din urmă este considerat anonim ([Reintroducerea flacoanelor pozitive la pagina 6-32](#)).
- Verificați dacă pe butonul de derulare **Tip flacon** este afișat tipul de flacon corect.
- În cazul în care câmpul **Cod flacon** include date de pe o etichetă generică, tipul de flacon poate fi introdus manual utilizând butonul de derulare **Tip flacon**, înainte de introducerea flaconului, pentru a asigura testarea adecvată a acestuia. Aparatul va emite, de asemenea, semnale sonore continue pentru a avertiza operatorul că tipul de flacon trebuie introdus manual. Alarmerile sonore pot fi dezactivate apelând bioMérieux pentru asistență. Consultați [Figura 6-32](#).
- În cazul în care câmpul **Cod probă** este activat și gol, treceți la [Pasul 5](#). În cazul în care câmpul **Cod probă** este dezactivat, treceți la [Pasul 7](#).
- Verificați dacă opțiunea **Cod probă** este afișată în alb. Apoi, scanați sau introduceți manual *codul probei*.

Observație: Un Cod de probă nu poate începe cu un \$ urmat de un număr format din zece cifre.

6. În cazul în care câmpurile sunt afișate și activate, introduceți manual elementele de mai jos, enumerate în ordine: *Definit de utilizator 3*, *Definit de utilizator 1* și *Definit de utilizator 2*.
 - Înregistrările în câmpurile **Definit de utilizator 1** și **Definit de utilizator 2** nu pot fi realizate fără efectuarea unei înregistrări în câmpul *Definit de utilizator 3*.

Observație: În câmpul **Definit de utilizator 3** se pot introduce date doar de pe tastatură.

7. Timpul maxim de testare este afișat deasupra butonului Modificare timp maxim de testare. Timpul maxim de testare al flaconului scanat poate fi reglat dacă se dorește acest lucru. Consultați [Modificarea intervalului maxim de testare — Flacoane individuale la pagina 6-31](#).
8. Dacă toate sertarele sunt închise, deschideți încet un sertar cu un indicator luminos activat. Celulele disponibile vor avea un indicator luminos activat, aferent celulei.
9. Introduceți flaconul, cu senzorul în față, într-o celulă cu un indicator luminos adecvat (Consultați [Figura B-1, Flacon de cultură tipic BacT/ALERT®](#)).

AVERTIZARE



Toate rezultatele de testare eronate (de exemplu, fals negativ sau fals pozitiv) pot apărea dacă un flacon nu este fixat corespunzător într-o celulă. La introducerea unui flacon, asigurați-vă că acesta este fixat corespunzător în celulă. Consultați [Anexa C, Proceduri optime](#) pentru informații suplimentare despre prevenirea rezultatelor fals pozitive.

Indicatorul luminos al celulei luminează intermitent și lent, pentru a confirma introducerea flaconului.

10. Verificați dacă toate câmpurile de text sunt goale înainte de a trece mai departe.
11. Repetați [Pasul 2](#) până la [Pasul 10](#) pentru fiecare flacon rămas. Limitați intervalul de introducere a flaconului la 2 minute pe zonă pentru a controla introducerea flacoanelor menținute la temperatura camerei în stative. Închideți sertarul pentru a permite echilibrarea temperaturii înainte de a introduce din nou flacoane în zona respectivă. Introduceți flacoanele în sertare diferite (Exemplu: Dacă aveți patru incubatoare, utilizați sertare din toate cele patru incubatoare). Consultați [Anexa C, Proceduri optime](#) cu privire la introducerea flacoanelor.



ATENȚIE: Dacă în modulul de incubare se introduce simultan un număr mare de flacoane, în aceleași zone, se poate produce o scădere semnificativă a temperaturii în stative. Această pierdere de căldură poate cauza marcarea eronată a flacoanelor drept pozitive, ca urmare a algoritmilor de accelerare sau de nivel.

12. La finalizarea introducerii tuturor flacoanelor, asigurați-vă că toate sertarele sunt complet închise. Apoi, apăsați butonul **Selectare**.

Dacă nu se înregistrează nicio activitate a operatorului sau o activitate de introducere a flacoanelor în interval de două minute, aparatul va finaliza procedura de Introducere a flacoanelor. Acțiunile operatorilor includ:

- apăsarea tastelor de pe tastatură
- scanarea codurilor de bare
- atingerea panoului de comandă
- introducerea sau preluarea flacoanelor

13. Dacă este cazul, introduceți datele *Definit de utilizator 3* și *probă* asociate flacoanelor introduse în computerul bioMérieux de gestionare a datelor.

Modificarea intervalului maxim de testare — Flacoane individuale



1. Din ecranul Introducere, apăsați butonul **Modificare interval maxim de testare** () după scanarea codului de bare al flaconului.

Ecranul Modificare interval maxim de testare se suprapune și dezactivează ecranul Introducere.

Figura 6-33: Ecranul Modificare interval maxim de testare

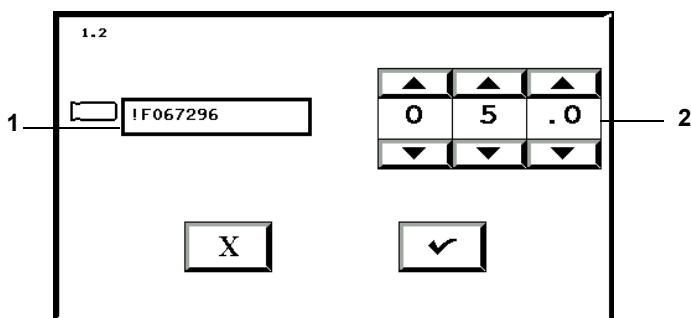

- 1 — Câmpul Cod flacon
2 — Butoane de derulare Interval maxim de testare

2. Verificați dacă numărul flaconului corespunde flaconului pentru care doriți să modificați intervalul maxim de testare.
3. Reglați intervalul maxim de testare în zile folosind butoanele de derulare **Interval maxim testare**.
4. Apăsați butonul **Selectare** pentru a accepta modificările sau apăsați butonul **Anulare** pentru a menține toate setările inițiale.

Sistemul revine la ecranul Mod introducere.

- Observație:**
- *Modificarea intervalului maxim de testare a unui flacon individual în timpul introducerii nu afectează niciunul dintre flacoanele de același tip.*
 - *Intervalul de testare maxim al unui flacon individual poate fi, de asemenea, modificat din ecranul Editare detalii flacon, după introducere ([consultați Vizualizarea/Editarea datelor flaconului din Capitolul 8](#)).*

Reintroducerea flacoanelor pozitive

Pentru toate flacoanele detectate pozitive de către sistem efectuați frotiul și reînsămânțarea.

- Dacă un flacon pozitiv este reintrodus în mai puțin de 10 minute de la preluare, starea flaconului rămâne pozitivă, iar Codul de stabilire a stării este 250.
- Dacă flaconul este reîncărcat după mai mult de 10 minute de la descărcare, starea revine la curent negativă.

Algoritmii sistemului analizează curba fazei de creștere a microorganismului. Dacă un flacon pozitiv este reintrodus la finalul curbei fazei de creștere sau după aceasta, flaconul poate să fie sau nu marcat din nou drept pozitiv. Prin urmare, este posibil sau NU ca flacoanele pozitive în mod real care sunt reîncărcate să fie marcate din nou ca fiind pozitive pe sistem. Interpretarea rezultatelor culturii se bazează pe subcultura efectuată la marcarea inițială ca pozitivă.



ATENȚIE: Neefectuarea unui frotiu, precum și a unei subculturi după identificarea unui flacon anonim pozitiv sau înainte de reîncărcarea unui flacon pozitiv generează un rezultat fals negativ.



ATENȚIE: Un flacon pozitiv care este reîncărcat în aparat revine automat la o stare curent negativă. Flacoanele în mod real pozitive care sunt reîncărcate pot să nu fie marcate din nou ca fiind pozitive din cauza lipsei unei producții continue de CO₂ generate de microorganism și/sau a unui timp insuficient de incubare rămas pentru flacon. Dacă un flacon anonim pozitiv este identificat și reîncărcat, acest lucru trebuie să se realizeze prin utilizarea pe rând a flacoanelor, pentru ca acesta să își păstreze starea pozitivă înainte să fie colorat gram și reînsămânțat. În orice altă situație este obligatoriu ca toate flacoanele semnalate pozitive de către aparat să fie colorate gram și reînsămânțate înainte ca acestea să fie reîncărcate în sistem. Nerespectarea acestei recomandări poate genera un rezultat fals negativ.



ATENȚIE: Citirile flacoanelor nu sunt prelucrate pentru flacoane care sunt declarate în mod forțat pozitive de către aparat.

Manipularea flacoanelor anonime

IMPORTANT: *Flacoanele introduse în modulul de incubare fără accesarea funcției Introducere flacoane de pe ecranul Principal sunt desemnate drept flacoane anonime, deoarece nu sunt asociate unui cod de flacon.*

IMPORTANT: *Procedați cu atenție atunci când utilizați tastatura pentru a introduce codul flaconului. Imediat ce ați introdus al doilea caracter al codului flaconului, se afișează mesajul de operator Cod 931. Este evidențiat câmpul Cod flacon, care conține cele două caractere tastate; totuși, cursorul se află în fața caracterelor. Mutați cursorul după caracterele deja tastate și apoi introduceți restul codului flaconului. În cazul în care continuați să tastați codul flaconului fără reamplasarea cursorului, restul codului flaconului va fi introdus în fața celor două caractere deja tastate, iar tipul flaconului se modifică în Generic.*

- Flacoanele anonime trebuie îndepărtate și identificate în modul indicat în [Preluarea flacoanelor anonime la pagina 6-34](#) sau folosind ecranul Editare detalii flacon (consultăți [Editarea detaliilor flaconului utilizând ecranul Editare detalii flacon din Capitolul 8](#)).
- Flacoanelor anonime le este asociat algoritmul implicit standard.

Preluarea flacoanelor

Sistemul BacT/ALERT® 3D semnalează tipurile de flacoane care pot fi preluate prin activarea butonului de Preluare adecvat. Sistemul BacT/ALERT® 3D semnalează tipurile de flacoane care pot fi preluate prin activarea butonului de Preluare adecvat. Următoarea secțiune include preluarea flacoanelor identificate și anonime.



ATENȚIE: Pentru a menține integritatea datelor de testare, manipulați câte un flacon o dată. Este important ca procedura să se finalizeze pentru fiecare flacon în parte, înainte de a trece la flaconul următor.

Preluarea flacoanelor identificate



1. Generarea unui raport de Preluare ([Vizualizarea, tipărirea și exportarea datelor de testare la pagina 6-41](#)).
2. Din ecranul Principal (consultăți [Figura 6-26](#)), apăsați butonul **Preluare** adecvat.
 - Se afișează ecranul Mod preluare (consultăți [Figura 6-34](#)).
 - Indicatoarele verzi se aprind pe sertarele în care se află flacoane ce corespund tipului de preluare selectat.

Figura 6-34: Ecranul Principal — Mod Preluare

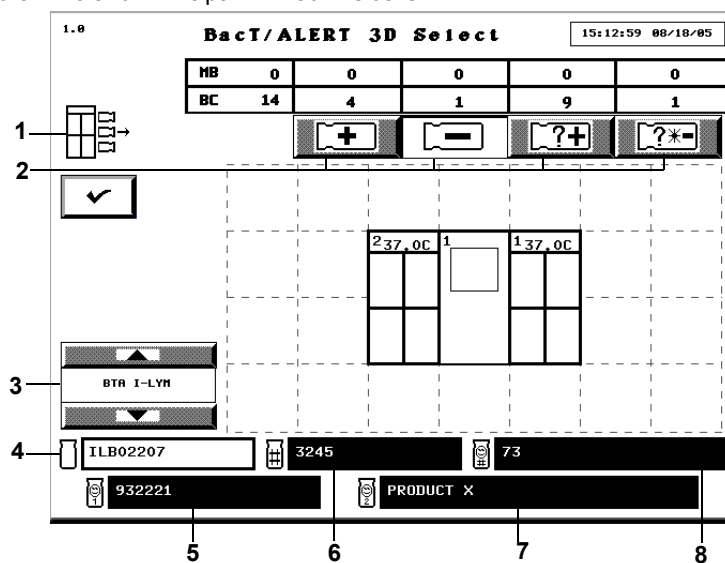

- | | |
|--|-----------------------------|
| 1 — Pictograma Preluare flacoane | 2 — Butoane Preluare |
| 3 — Butonul de derulare pentru tipul de flacon | 4 — Câmpul Cod flacon |
| 5 — Definit de utilizator 1 | 6 — Câmpul Cod probă |
| 7 — Definit de utilizator 2 | 8 — Definit de utilizator 3 |

Câmpurile **Definit de utilizator 3**, **Definit de utilizator 1** și **Definit de utilizator 2** nu sunt disponibile cu configurația BacT/ALERT® 3D Signature.

Câmpurile pot fi dezactivate manual indiferent de configurația software-ului. Pentru a dezactiva câmpurile, contactați reprezentanța bioMérieux locală.

3. Deschideți sertarul indicat. După deschidere, indicatorul luminos al celulei se aprinde în dreptul tuturor flacoanelor din categoria selectată.
4. Îndepărtați unul dintre flacoanele indicate. Așteptați ca indicatorul luminos al celulei să se aprindă intermitent pentru confirmarea preluării flaconului.
5. Rescanați codul flaconului sau verificați vizual codul flaconului.
6. Repetați **Pasul 3** până la **Pasul 5** pentru flacoanele rămase care trebuie preluate. Limitați timpul de preluare a flacoanelor la maximum două minute pe zonă. Închideți sertarul pentru a permite echilibrarea temperaturii înainte de a prelua din nou flacoane din zona respectivă. Consultați [Anexa C, Proceduri optime](#) pentru informații privind preluarea flacoanelor și pentru prevenirea rezultatelor fals pozitive.



ATENȚIE: Dacă din modulul de incubare se preia simultan un număr mare de flacoane, din aceleași zone, este posibil să se producă o scădere considerabilă a temperaturii pe stative. Această pierdere de căldură poate cauza marcarea eronată a flacoanelor drept pozitive, ca urmare a algoritmilor de accelerare sau de nivel.

7. La finalizarea preluării flacoanelor, asigurați-vă că toate sertarele sunt complet închise.
8. Apăsăți butonul **Selectare** de pe ecranul Mod preluare.
9. Verificați dacă flacoanele din Raportul de preluare au fost preluate.
10. Dacă este cazul, introduceți datele *Definit de utilizator 3* și *probă* asociate flacoanelor preluate în computerul bioMérieux de gestionare a datelor.

Dacă nu se înregistrează nicio activitate a operatorului sau de introducere a flacoanelor pe o perioadă de două minute, aparatul va încheia procedura de preluare a flacoanelor. Acțiunile operatorilor includ:

- Apăsarea tastelor de pe tastatură
- Scanarea codurilor de bare
- Atingerea Panoului de comandă
- Introducerea sau preluarea flacoanelor

Preluarea flacoanelor anonime



1. Din ecranul Principal (consultați [Figura 6-26](#)), apăsați butonul **Preluare** adecvat.
 - Se afișează ecranul Mod preluare (consultați [Figura 6-35](#)).
 - Indicatoarele verzi se aprind pe sertarele în care se află flacoane ce corespund tipului de preluare selectat.

Figura 6-35: Ecranul Principal — Mod Preluare

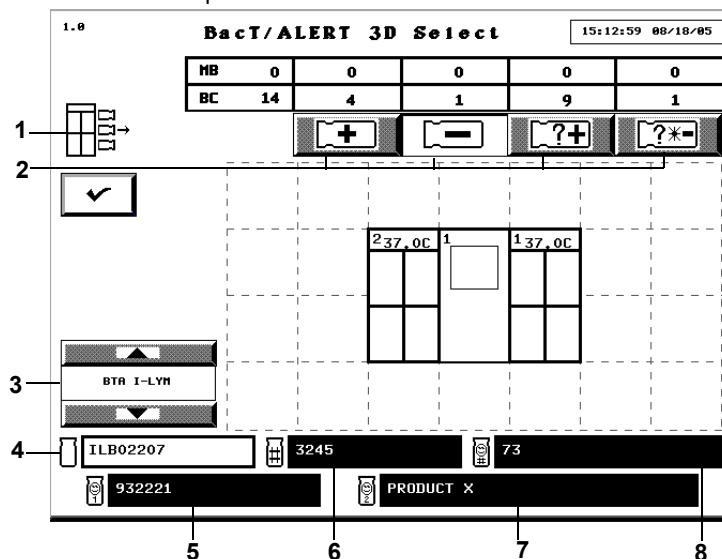

- | | |
|--|-----------------------------|
| 1 — Pictograma Preluare flacoane | 2 — Butoane Preluare |
| 3 — Butonul de derulare pentru tipul de flacon | 4 — Câmpul Cod flacon |
| 5 — Definit de utilizator 1 | 6 — Câmpul Cod probă |
| 7 — Definit de utilizator 2 | 8 — Definit de utilizator 3 |

Câmpurile **Definit de utilizator 3**, **Definit de utilizator 1** și **Definit de utilizator 2** nu sunt disponibile cu configurația BacT/ALERT® 3D Signature.

Câmpurile pot fi dezactivate manual indiferent de configurația software-ului. Pentru a dezactiva câmpurile, contactați reprezentanța bioMérieux locală.

2. Deschideți sertarul indicat. După deschidere, indicatorul luminos al celulei se aprinde în dreptul tuturor flacoanelor din categoria selectată.
3. Îndepărtați unul dintre flacoanele indicate. Așteptați ca indicatorul luminos al celulei să se aprindă intermitent pentru confirmarea preluării flaconului.
4. Scanați sau introduceți manual codul flaconului.

IMPORTANT: *Citirile flacoanelor anonime se analizează utilizând un algoritm standard implicit. Odată ce flaconul anonim este preluat și identificat, aparatul stabilește dacă pentru tipul de mediu s-a utilizat algoritmul corect. Dacă nu s-a utilizat algoritmul corect, se afișează Codul de stare aparat 711, iar citirile flaconului se recalculează utilizând algoritmul corect. Această recalculare poate genera o modificare în rezultatul testului flaconului. Se afișează un mesaj de operator care avertizează utilizatorul atunci când rezultatul flaconului a fost modificat sau dacă a apărut o eroare de recalculare a algoritmului.*

- a. Identificați flaconul prin introducerea codului flaconului, tipului flaconului, codului probei, datelor aferente câmpurilor Definit de utilizator 3, Definit de utilizator 1 și Definit de utilizator 2 în ordinea indicată.
 - Înregistrările în câmpurile Definit de utilizator 1 și Definit de utilizator 2 nu pot fi realizate fără efectuarea unei înregistrări în câmpul Definit de utilizator 3.
 - Scanarea cu succes a codului flaconului este semnalată prin două semnale sonore scurte.
 - Scanarea cu succes a codului probei este semnalată prin trei semnale sonore scurte.
 - La identificarea flacoanelor anonime, informațiile introduse în câmpurile **Cod flacon**, **Tip flacon**, **Cod probă**, **Definit de utilizator 3**, **Definit de utilizator 1** și **Definit de utilizator 2** și prin utilizarea butonului de derulare **Tip flacon** sunt asociate flaconului preluat, după preluarea următorului flacon sau apăsarea butonului **Selectare**.

Observație: Flacoanele anonime identificate pot fi reintroduse dacă flaconul pozitiv sau negativ trebuie inclus în raportul de preluare. După ce flaconul pozitiv sau negativ este reintrodus, acesta va deveni unul dintre flacoanele pozitive sau negative identificate care trebuie preluate. Dacă flaconul nu este reintrodus, vor trebui generate două rapoarte de preluare separate.

- b. Dacă flaconul trebuie reintrodus, înainte de a prelua un alt flacon, readuceți imediat flaconul în celula cu indicatorul luminos ce luminează intermitent lent.

AVERTIZARE	
	Flacoanele cu starea Diagnosticare critică în curs vor fi eliminate temporar din tabelul de numerotare a flacoanelor de pe ecranul Principal.



ATENȚIE: Dacă flaconul este reintrodus într-o celulă care nu este afișată intermitent, aparatul va afișa codul de eroare 83, iar flaconul va trebui reînsămânțat.

Observație: Nu reintroduceți flaconul dacă starea acestuia este negativă.



ATENȚIE: Reintroducerea flacoanelor anonime care au fost introduse anterior va avea drept consecință înregistrări duplicate ale flacoanelor.

5. Repetați [Pasul 3](#) și [Pasul 4](#) pentru flacoanele rămase care trebuie preluate. Limitați timpul de preluare a flacoanelor la maximum două minute pe zonă. Închideți sertarul pentru a permite echilibrarea temperaturii înainte de a prelua din nou flacoane din zona respectivă. Consultați [Anexa C, Proceduri optime](#) pentru informații privind preluarea flacoanelor și pentru prevenirea rezultatelor fals pozitive.



ATENȚIE: Dacă din modulul de incubare se preia simultan un număr mare de flacoane, din aceleași zone, este posibil să se producă o scădere considerabilă a temperaturii pe stative. Această pierdere de căldură poate cauza marcarea eronată a flacoanelor drept pozitive, ca urmare a algoritmilor de accelerare sau de nivel.

6. La finalizarea preluării flacoanelor, asigurați-vă că toate sertarele sunt complet închise.
7. Apăsăți butonul **Selectare** de pe ecranul Mod preluare.
8. Verificați dacă flacoanele din Raportul de preluare au fost preluate.
9. Dacă este cazul, introduceți datele *Definit de utilizator 3* și *probă* asociate flacoanelor preluate în computerul bioMérieux de gestionare a datelor.
10. Reintroduceți flacoanele anonime anterioare, cu rezultate curent negative, care au fost preluate anterior pentru introducerea datelor.

Dacă nu se înregistrează nicio activitate a operatorului sau de introducere a flacoanelor pe o perioadă de două minute, aparatul va încheia procedura de preluare a flacoanelor. Acțiunile operatorilor includ:

- Apăsarea tastelor de pe tastatură
- Scanarea codurilor de bare
- Atingerea Panoului de comandă
- Introducerea sau preluarea flacoanelor

Manipularea flacoanelor pozitive neconfirmate (Rezultate fals pozitive)

Dacă frotiul dintr-un flacon pozitiv nu indică existența unor microorganisme, flaconul trebuie reînsămânțat și reintrodus în aparat, utilizând funcția Introducere flacoane ([Introducerea flacoanelor la pagina 6-28](#)).

Observație: *Dacă un flacon pozitiv este reintrodus în aparat în decurs de 10 minute de la preluare, starea va rămâne pozitivă cu un cod Mod determinare stare 250. Dacă este reintrodus un flacon pozitiv după mai mult de 10 minute de la preluare, starea va reveni la curent negativ.*

Dacă în urma reînsămânțării se identifică o cultură, editați starea flaconului în Pozitiv pe ecranul Editare rezultate test, accesat din ecranul Editare detalii flacon ([consultați Butonul Editare rezultat test din Capitolul 8](#)) și preluați flaconul care este acum pozitiv.

- Observație:**
- *Rezultatele modificate manual în negativ sau pozitiv prin ecranul Editare detalii flacon ([consultați Editarea detaliilor flaconului utilizând ecranul Editare detalii flacon din Capitolul 8](#)) vor fi marcate pe raport printr-un simbol de figură umană (☒).*
 - *Dacă un flacon este pozitiv (setat manual, sau pozitiv din alt motiv) și apoi starea acestuia este modificată manual în curent negativă, simbolul de figură umană (☒) nu va fi afișat.*

Accesarea butoanelor funcționale ale ecranului Configurare

Pentru a vizualiza și a tipări date, grafice și pentru a efectua toate funcțiile de editare, configurare și întreținere ale sistemului, trebuie să accesați mai întâi butoanele funcționale ale ecranului Configurare. În funcție de nivelul dvs. de acces, unele dintre butoane pot fi estomate.



1. Din ecranul Principal ([consultați Figura 6-26](#)), apăsați butonul **Conectare**.
2. Introduceți un nume de utilizator și o parolă valide.

Se afișează ecranul Configurare.

Figura 6-36: Ecranul Configurare (Administrator)



- 1 — Butoane funcționale
2 — Butonul Ecranul anterior

Intervalul de inactivitate pentru toate ecranele Configurare

În timp ce vă aflați în ecranul Configurare (consultați [Figura 6-36](#)) sau în unul dintre submeniurile acestuia, intervalul de inactivitate apare (perioada de timp fiind configurată de reprezentanța locală de service bioMérieux), dacă nu efectuați niciuna din operațiile următoare:

- Apăsarea unui buton de pe ecran sau a unei taste
- Scanarea unui cod de bare
- Introducerea sau preluarea unui flacon

În cazul unui interval de inactivitate, afișajul aparatului se modifică de la afișajul curent la ecranul Principal. Toate funcțiile în curs sunt anulate, ca și când ați apăsa butonul **Anulare** pe fiecare ecran succesiv.

- Observație:**
- Dacă apare un interval de inactivitate, este posibil ca o parte din informațiile introduse să se piardă.
 - Funcția Interval de inactivitate este dezactivată în timpul afișării unei erori de operator în roșu.

Butoanele funcționale ale ecranului Configurare



Butonul **Setare dată/oră** (consultați [Setarea și formatarea datei și orei sistemului din Capitolul 11](#))



Butonul **Activare/dezactivare modul, sertar, stativ sau celulă** (numai nivelul de acces tip administrator; consultați [Activarea și dezactivarea modulelor, sertarelor, stativei și celulelor din Capitolul 11](#))



Butonul **Calibrare temperatură modul** (consultați [Reglarea temperaturii unui modul de incubare sau combinare din Capitolul 11](#))



Butonul **Setare interval maxim de testare** (numai nivelul de acces tip administrator; [consultați Setarea intervalului maxim de testare din Capitolul 9](#))



Butonul **Setare opțiuni alarme sonore** (numai nivelul de acces tip administrator; [consultați Setarea alarmelor sonore din Capitolul 9](#))



Butonul **Instalare firmware** (numai nivelul de acces tip administrator)



Butonul **Selectare flacon pentru editare/grafic** ([consultați Selectarea flacoanelor utilizând butonul Selectare flacon pentru editare/grafic din Capitolul 8](#))



Butonul **Editare conținut celulă** ([consultați Selectarea flacoanelor utilizând butonul Editare conținut celulă din Capitolul 8](#))



Butonul **Calibrare celulă** ([consultați Calibrarea unei celule din aparat din Capitolul 11](#))



Butonul **Vizualizare informații referitoare la modulul de incubare** ([consultați Vizualizarea informațiilor modulului de incubare din Capitolul 11](#))



Butonul **Gestionare copii de siguranță** ([consultați Inițierea copierii manuale de siguranță din Capitolul 9](#))



Butonul **Editare relații dintre date** (numai nivelul de acces tip administrator; [consultați Inițierea funcției Editare relații dintre date din Capitolul 8](#))



Butonul **Raport** — numai pentru configurațiile Select și SelectLink ([Vizualizarea, tipărirea și exportarea datelor de testare la pagina 6-41](#))



Butonul **Configurare utilizatori** — (numai nivelul de acces tip administrator)



Butonul **Procesare/Personalizare flacon** (numai nivelul de acces tip administrator; pentru utilizare numai în conformitate cu instrucțiunile bioMérieux)

Vizualizarea și tipărirea

Introducere

Vizualizarea datelor referitoare la flacoane

Următoarele informații referitoare la flacon pot fi vizualizate prin accesarea ecranului Editare detalii flacon în modul descris în secțiunea Editarea datelor de testare ([consultați Vizualizarea/ Editarea datelor flaconului din Capitolul 8](#)):

- Cod flacon
- Cod probă
- Definit de utilizator 3 (dacă este cazul)
- Definit de utilizator 1 (dacă este cazul)
- Definit de utilizator 2 (dacă este cazul)
- Cod celulă
- Interval maxim de testare
- Tip flacon
- Data/ora introducerii
- Data/ora preluării
- Data/ora ultimei citiri a flaconului
- Ora testului
- Rezultatul testului
- Tip algoritm
- Modalitate de determinare/indice rezultate pozitive

Vizualizarea/tipărirea rapoartelor

Cu o configurație BacT/ALERT® 3D Signature, rapoartele sunt vizualizate și tipărite pe computerul de gestionare a datelor.

Cu configurațiile BacT/ALERT® 3D Select sau SelectLink, rapoartele sunt vizualizate și tipărite utilizând butonul **Raport** în modul descris în secțiunea aferentă, [Vizualizarea, tipărirea și exportarea datelor de testare la pagina 6-41](#).

Vizualizarea/tipărirea graficelor

Graficele flacoanelor pot fi vizualizate și tipărite în configurațiile BacT/ALERT® 3D Select și SelectLink în modul descris în secțiunea aferentă, [Vizualizarea și tipărirea graficelor flacoanelor la pagina 6-46](#). Pentru configurația Signature, graficele pot fi vizualizate în modul descris în secțiunea aferentă, [Vizualizarea și tipărirea graficelor flacoanelor la pagina 6-46](#), sau pe computerul de gestionare a datelor. Deoarece configurația BacT/ALERT® 3D Signature nu este conectată la o imprimantă, trebuie să utilizați computerul de gestionare a datelor pentru a tipări un grafic.

Observație: Funcția de tipărire poate fi dezactivată indiferent de configurarea aplicației software. Dacă funcția este dezactivată, butoanele de **Tipărire** nu sunt afișate. Pentru a dezactiva funcția de tipărire, contactați reprezentanța bioMérieux locală.

Utilizarea funcției Tipărire ecran

Puteți tipări ecranul curent afișat pe aparat apăsând **Ctrl + P** de pe tastatură.

Observație: Numai pentru configurațiile *Select* și *SelectLink*.

Observație: Când tipăriți mai multe ecrane, apăsați **Ctrl + P** și așteptați ca ecranul să se tipărească complet înainte de a tipări următorul ecran. Dacă apăsați **Ctrl + P** de mai multe ori fără a aștepta tipărirea fiecărui ecran, imprimanta va tipări numai capturi de ecran parțiale pentru fiecare ecran.

Vizualizarea, tipărirea și exportarea datelor de testare

Observație: Dacă aveți o configurație *BacT/ALERT® 3D Signature*, trebuie să utilizați computerul de gestionare a datelor pentru a vizualiza și a tipări rapoarte.



1. Din ecranul Configurare (consultați [Figura 6-36](#)), apăsați butonul **Raport** ().

Observație: Ecranul **Raport** nu este disponibil cu configurația *BacT/ALERT® 3D Signature*.

Se afișează ecranul Selectare raport.

Figura 6-37: Ecranul Selectare raport

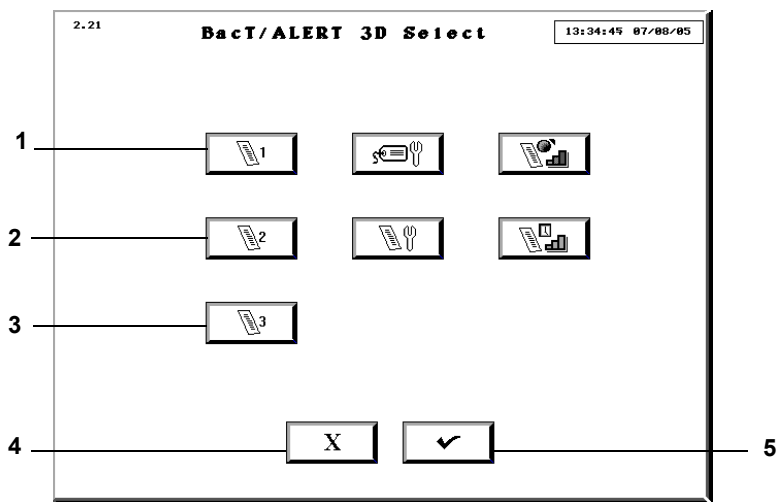

- 1 — Butonul Afișare Raport 1
- 2 — Butonul Afișare Raport 2
- 3 — Butonul Afișare Raport 3
- 4 — Butonul Anulare
- 5 — Butonul Selectare

2. Apăsați butonul **Afișare raport 1, 2, sau 3** configurat pentru informațiile dorite.

Se va afișa ecranul Raport. Există trei configurații implicite pentru rapoarte:

- Butonul **Afișare raport 1** — Activează ecranul Raport introducere, cu opțiunea **Prima introducere** ca și criteriu principal de sortare și **Cod probă** ca și criteriu secundar. Raportul include noi secțiuni în baza criteriului **Prima introducere**.

- Butonul **Afișare raport 2** — Activează ecranul Raport stare cu **Cod probă** ca și criteriu principal de sortare și **Tip flacon** ca și criteriu secundar. Raportul include noi secțiuni în baza criteriului **Cod probă**.
- Butonul **Afișare raport 3** — Activează ecranul Raport preluare cu opțiunea **Introdus** ca și criteriu principal de sortare și **Rezultat test** ca și criteriu secundar. Raportul prezintă secțiuni noi bazate pe criteriile **Introdus** și **Rezultat test**.

Consultați [Configurarea conținutului raportului din Capitolul 9](#) pentru exemple ale ecranelor Configurare Raport introducere, stare și preluare.

Observație: Datele ultimelor 1.920 de flacoane introduse sunt afișate la fiecare accesare a ecranului Raport. Ecranele raportului sunt configurate cu setări implicite, dar configurațiile raportului pot fi modificate pentru a afișa alte date și pentru a sorta datele după alte criterii ([consultați Configurarea conținutului raportului din Capitolul 9](#)).

Figura 6-38: Ecranul Raport probă

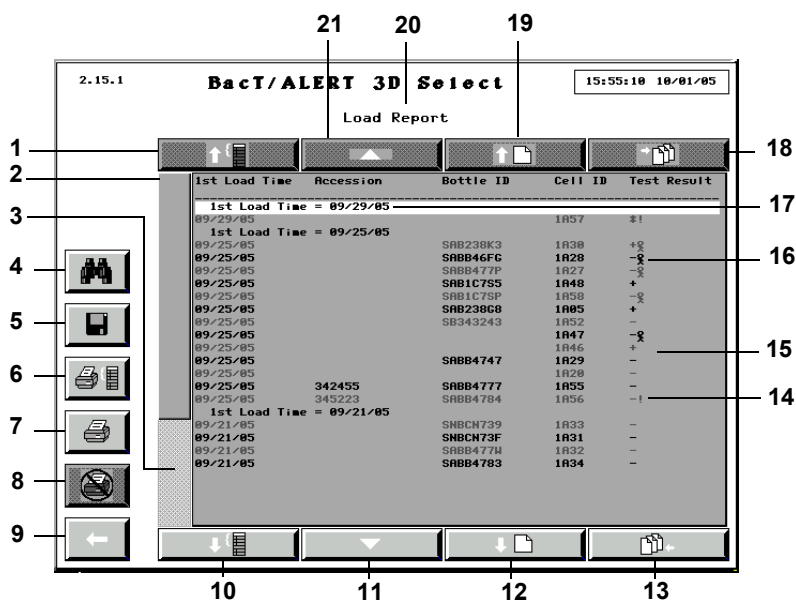

- | | |
|--|--|
| 1 — Butonul de derulare în sus a secțiunii | 2 — Indicator derulare înregistrare relativă |
| 3 — Bară derulare înregistrare relativă | 4 — Butonul Căutare text |
| 5 — Butonul Salvare | 6 — Butonul Tipărire grup curent |
| 7 — Butonul Tipărire raport | 8 — Butonul Anulare tipărire |
| 9 — Butonul Ecranul anterior | 10 — Butonul derulare în jos grup |
| 11 — Butonul derulare rânduri în jos | 12 — Butonul derulare pagină în jos |
| 13 — Butonul de derulare la final | 14 — Indicator Detectare pauză |
| 15 — Rânduri date raport | 16 — Simbol figură umană |
| 17 — Rândul Grup curent | 18 — Butonul de derulare la început |
| 19 — Butonul derulare pagină în sus | 20 — Titlu raport |
| 21 — Butonul derulare rânduri în sus | |

- Observație:**
- Rezultatele modificate manual pe pozitiv sau negativ ([consultați Editarea detaliilor flaconului utilizând ecranul Editare detalii flacon din Capitolul 8](#)) vor fi marcate pe raport printr-un simbol de figură umană (☒).
 - Dacă un flacon este pozitiv (setat manual, sau pozitiv din alt motiv) și apoi starea acestuia este modificată manual în curent negativă, simbolul de figură umană (☒) nu va fi afișat.
 - Flacoanele cărora le este asociat un Cod de eroare de aparat 80 vor fi marcate pe raport printr-un indicator de **Detectare pauză (!)** în dreptul rezultatului. Dacă unui flacon negativ îi este asociat un Cod de eroare de aparat 80 la preluare, indicatorul **Detectare pauză** va rămâne pe raport ([consultați Codurile de eroare ale aparatului din Capitolul 12](#)).

- *Grupul curent de rânduri va afișa întotdeauna grupul asociat primelor date indicate. Este întotdeauna evidențiat pentru a putea fi identificat cu ușurință. Dacă nu există secțiuni noi în raportul afișat, acest rând va deveni primul rând al datelor afișate și va fi evidențiat informativ.*

3. Pentru a derula în sus sau în jos printr-un grup, apăsați butonul de derulare **Grup** adecvat.

Observație: *Butoanele de derulare **Grup** sunt dezactivate dacă nu există secțiuni noi în raportul afișat sau dacă nu există secțiuni disponibile în sensul indicat.*

4. Pentru a derula în jos sau în sus un rând cu date, apăsați butonul de derulare **Rând** adecvat sau apăsați tasta ↑ sau ↓ de pe tastatură.

Observație: *Butoanele de derulare **Rând** sunt dezactivate dacă nu există rânduri cu date disponibile în sensul indicat.*

5. Pentru a derula în jos sau în sus o pagină cu date, apăsați butonul de derulare **Pagină** adecvat sau apăsați tastele **Page Up** sau **Page Down** de pe tastatură.

Observație: *Butoanele de derulare **Pagină** sunt dezactivate dacă nu există rânduri cu date disponibile în sensul indicat.*

6. Pentru a derula în sus până la rândul cu cele mai vechi date (prima înregistrare din raport), apăsați butonul de derulare **Home** sau tasta **Home** de pe tastatură.

Observație: *Butonul de derulare **Home** este dezactivat dacă nu există rânduri cu date disponibile în sensul indicat.*

7. Pentru a derula în jos până la rândul cu cele mai noi date (ultima înregistrare din raport), apăsați butonul de derulare **End** sau tasta **End** de pe tastatură.

Observație: *Butonul de derulare **End** este dezactivat dacă nu există rânduri cu date disponibile în sensul indicat.*

8. Pentru a vă deplasa la o poziție cu o înregistrare aferentă, apăsați bara de derulare **Înregistrare relativă** din partea de sus/jos a Indicatorului de înregistrări aferente.

Observație: • *Indicatorul înregistrării relative este dimensionat proporțional cu numărul de înregistrări din raport.*

• *Bara de derulare **Înregistrare relativă** este dezactivată dacă Indicatorul înregistrării relative are aceeași dimensiune ca și bara de derulare și sunt afișate toate datele din raport.*

9. Pentru a tipări raportul, apăsați butonul **Tipărire** adecvat:

- Dacă apăsați butonul **Tipărire raport** vor fi tipărite toate înregistrările din baza de date (maxim 1.920 de înregistrări).
- Dacă apăsați butonul **Tipărire grup curent**, vor fi tipărite Grupul curent de rânduri și toate datele asociate acestuia.

Observație: *Butoanele **Tipărire** sunt disponibile numai dacă există o imprimantă configurată pentru sistem. Pentru a configura o imprimantă pentru sistem, contactați reprezentanța bioMérieux locală.*

10. În timpul tipării raportului:
 - Toate butoanele **Tipărire** și **Salvare** sunt dezactivate.
 - Operatorul poate, totuși, să vizualizeze și să parcurgă raportul afișat, să caute text în raportul afișat sau să părăsească ecranul Raport și să efectueze alte operații.
 - Butonul **Anulare tipărire** este activat.
11. Apăsați butonul **Anulare tipărire** pentru a întrerupe transmiterea de date către imprimantă și pentru a anula tipărirea documentelor în așteptare.

Observație: După finalizarea anulării, butoanele **Tipărire** și **Salvare** vor fi activate, iar butonul **Anulare tipărire** va fi dezactivat.

12. Pentru a specifica un șir de text și a iniția o căutare a datelor raportului pentru textul specificat, apăsați butonul **Căutare text**. Se va afișa ecranul Căutare text.

Figura 6-39: Ecranul Căutare text

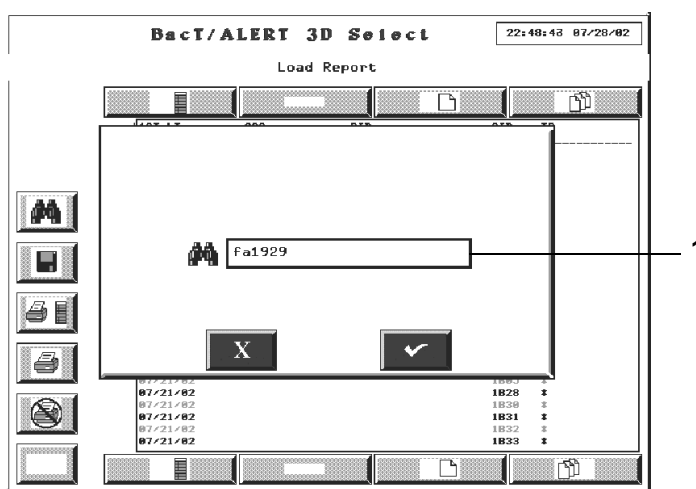

1 — Câmpul Căutare text

13. Utilizați tastatura pentru a introduce textul pe care doriți să îl găsiți, apoi apăsați butonul **Selectare** pentru a reveni la ecranul Raport. Dacă apăsați butonul **Anulare** va fi anulată operația de căutare și se va reveni la ecranul Raport.

Observație: Căutarea va fi efectuată la revenirea în ecranul Raport, de la începutul raportului. Înregistrarea în care este identificat pentru prima oară textul va fi derulată până la primul rând al raportului, iar textul va fi evidențiat pentru referință.

Dacă nu este găsit textul căutat, datele afișate nu se vor modifica și nu vor fi efectuate evidențieri informative.

14. Pentru a găsi următoarea locație în care se află textul căutat, apăsați tasta **F3** de pe tastatură.

Observație: Dacă nu mai este identificată nicio altă locație, datele afișate și textul evidențiat nu se vor modifica.

15. Pentru a salva raportul afișat sub forma unui fișier text, apăsați butonul **Salvare**.
Numele și calea implicită a fișierului vor fi afișate automat în câmpul **Denumire fișier**.
Utilizați tastatura pentru a modifica numele fișierului.

Se afișează ecranul Salvare în fișier.

Figura 6-40: Ecranul Salvare în fișier

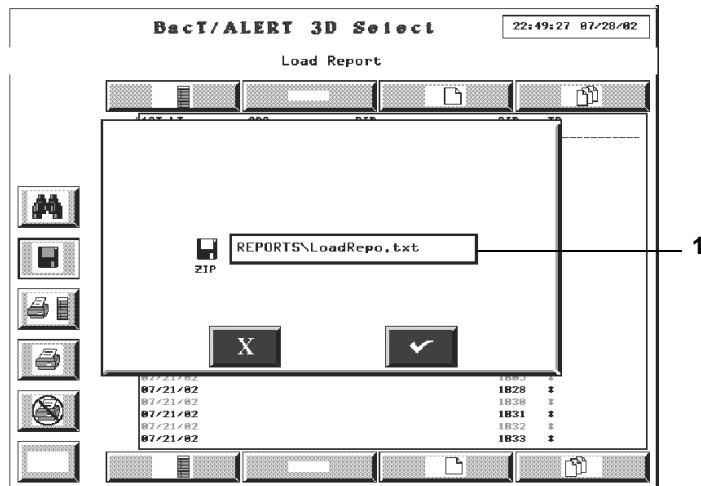

1 — Câmpul Denumire fișier

IMPORTANT: *Denumirea fișierului nu poate conține mai mult de opt caractere, în caz contrar fișierul nefiind salvat.*

Observație: *Toate rapoartele sunt salvate în D:\REPORTS, utilizând fie numele implicit al fișierului, fie un nume specificat. Toate rapoartele sunt salvate automat cu extensia .TXT.*

16. Așezați suportul de stocare de siguranță în unitatea de copiere de rezervă.

Observație: *Suportul de stocare poate fi un disc Zip® sau o unitate de stocare USB.*

17. Apăsăți butonul **Selectare** pentru a iniția operația de salvare și pentru a reveni la ecranul Raport. Dacă apăsați butonul **Anulare** va fi anulată operația de salvare și se va reveni la ecranul Raport.

Observație: *Butoanele Tipărire vor fi dezactivate în timpul operațiunii de salvare. După finalizarea operațiunii de salvare, butoanele Tipărire vor fi activate.*

AVERTIZARE

Nu introduceți în nicio situație obiecte, altele decât un disc Zip®, în unitatea Zip®.



ATENȚIE: Nu scoateți forțat discul Zip® din aparat. Scoaterea forțată a discului Zip® poate duce la defectarea discului Zip® sau a unității Zip® și blocarea sistemului.

18. Apăsăți butonul **Ecranul anterior** pentru a reveni la ecranul din care a fost accesat ecranul Raport.

Vizualizarea și tipărirea graficelor flacoanelor

Observație: Dacă aveți o configurație BacT/ALERT® 3D Signature, trebuie să utilizați computerul de gestionare a datelor pentru a tipări un grafic referitor la un flacon deoarece configurația BacT/ALERT® 3D Signature nu este conectată la o imprimantă.



1. Introduceți un nume de utilizator și o parolă validă pentru a accesa ecranul Configurare (consultați [Accesarea butoanelor funcționale ale ecranului Configurare la pagina 6-37](#)).
 2. Apăsăți butonul **Selectare flacon pentru editare/grafic** ().
- Ecranul Selectare flacon pentru editare/grafic se suprapune și dezactivează ecranul Configurare.

Figura 6-41: Ecranul Selectare flacon pentru editare/grafic



- | | |
|---|-------------------------------------|
| 1 — Butonul de derulare Modul de incubare | 2 — Butoane de derulare a celulelor |
| 3 — Ecranul Configurare (Dezactivat) | 4 — Butonul Ecranul anterior |
| 5 — Butonul Anulare | 6 — Butonul Selectare |
| 7 — Butonul Grafic citiri flacon | 8 — Butonul de derulare sertar |
| 9 — Câmpul Cod flacon | |

3. În cazul în care cunoașteți codul flaconului pentru care doriți să realizați un grafic al citirilor, introduceți *codul flaconului* în câmpul **Cod flacon** ([Introducere text/date la pagina 6-26](#)) și mergeți la [Pasul 5](#). În cazul în care cunoașteți locația celulei, dar nu și codul flaconului, continuați cu [Pasul 4](#).

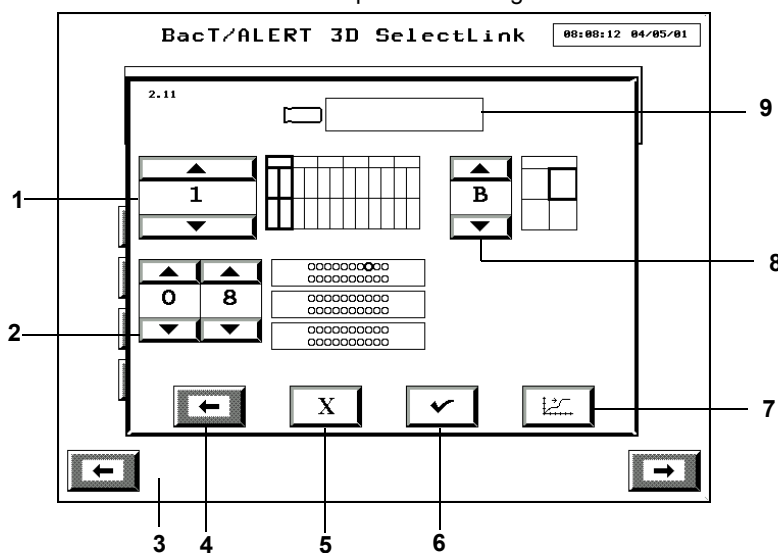
Observație: Numai informațiile despre ultimele 1.920 de flacoane introduse pot fi recuperate. Orice altă înregistrare în câmpul **Cod flacon** este incorectă și va genera Eroarea de operator 940 ([consultați Codurile erorilor de operator din Capitolul 12](#)).

4. Setăți butoanele de derulare **Modul de incubare** (1–6), **Sertar** (A–D) și **Celulă** (1–60) pentru a selecta celula flaconului ale cărui date obținute în urma citirilor doriți să le transformați în grafic. Celula implicită este în Modulul 1, Sertarul A, Celula 1 (1A01).

Observație: Numai celulele cu flacoane pot fi utilizate pentru vizualizarea graficelor unui flacon. Pentru a vizualiza graficele flacoanelor preluate de curând (ultimele 1.920 de flacoane introduse), trebuie să utilizați câmpul **Cod flacon**.

5. Apăsați butonul **Grafic citiri flacon** ().

Se afișează ecranul cu Graficul citirilor flaconului (consultați [Figura 6-42](#)).

Figura 6-42: Ecranul Grafic citiri flacon

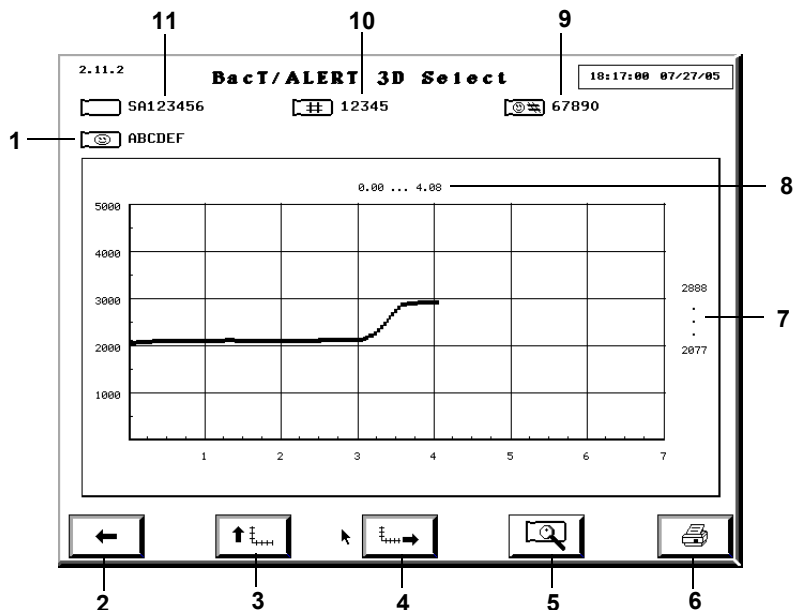

- | | |
|--|------------------------------|
| 1 — Definit de utilizator 1/Definit de utilizator 2* | 2 — Butonul Ecranul anterior |
| 3 — Butonul reglare scală Y | 4 — Butonul reglare scală X |
| 5 — Butonul Citiri flacon | 6 — Butonul Tipărirea grafic |
| 7 — Interval Citiri flacon | 8 — Interval zile de testare |
| 9 — Definit de utilizator 3* | 10 — Câmpul Cod probă |
| 11 — Câmpul Cod flacon | |

*Disponibil numai în configurațiile Select și SelectLink

Puteți, de asemenea, să accesați ecranul Grafic citiri flacon din ecranul Editare detalii flacon (consultați [Editarea detaliilor flaconului utilizând ecranul Editare detalii flacon din Capitolul 8](#)). Numărul de identificare al ecranului este același, indiferent de modul de accesare.

- Intervalul implicit al axei Y este cuprins între 0 – 5000, iar intervalul implicit al axei X este 0 – interval maxim de testare a flacoanelor în zile.
 - Dacă flaconul a fost stabilit a fi pozitiv, se afișează un punct și intervalul de timp până la detectare (zile) în punctul în care acesta a fost stabilit a fi pozitiv.
6. Pentru a regla axa Y sau X, faceți clic pe butonul **Ajustare scală** adecvat. La apăsarea unuia dintre butoane, axa se redimensionează astfel încât punctul final maxim al axei să fie mai mare decât valoarea maximă a intervalului. Reglarea scalei poate însemna creșterea sau diminuarea intervalului scalei.
- La apăsarea unuia dintre butoanele **Ajustare scală**, direcția săgeții de pe buton se modifică. Pentru a reveni la scala inițială, faceți clic pe butonul (butoanele) **Ajustare scală** a doua oară.
7. Apăsați butonul **Tipărirea grafic**, dacă este disponibil, pentru a tipări graficul în modul afișat pe ecran.

- Observație:**
- Butonul **Tipărire grafic** este disponibil numai dacă există o imprimantă configurată pentru sistem. Butonul **Tipărire grafic** este dezactivat în timpul unei tipăriri în curs.
 - Pentru a configura o imprimantă pentru sistem, contactați reprezentanța bioMérieux locală.
8. După finalizare, apăsați butonul **Ecranul anterior** pentru a reveni la ecranul Selectare flacon pentru editare/grafic.

Afișarea citirilor flaconului



Ecranul Citiri flacon afișează valorile exacte pentru un flacon individual, împreună cu data și ora efectuării citirii respective.

Observație: Polinomul se aplică pentru citirile flacoanelor. Datele citirilor nu sunt cele neprelucrate.

Dacă există date ale citirilor referitoare la flacoane pe care le puteți vizualiza, butonul **Citiri flacon** de pe ecranul Grafic citiri flacon devine albastru (consultați [Figura 6-42](#)). Dacă nu există date disponibile ale citirilor, butonul este gri.

1. Din ecranul Grafic citiri flacon (consultați [Figura 6-42](#)), apăsați butonul **Citiri**

flacon ().

Se afișează ecranul Citiri flacon.

Figura 6-43: Ecranul Citiri flacon

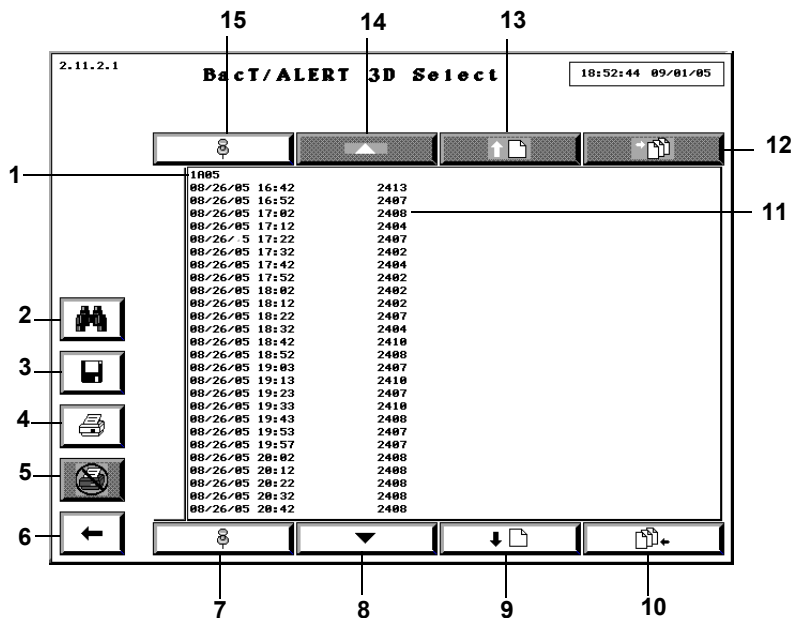

- | | |
|---------------------------------------|--------------------------------------|
| 1 — Amplasare celulă flacon | 2 — Butonul Căutare text |
| 3 — Butonul Salvare | 4 — Butonul Tipărire |
| 5 — Butonul Anulare tipărire | 6 — Butonul Ecranul anterior |
| 7 — Butonul Fixare afișaj jos | 8 — Butonul derulare rânduri în jos |
| 9 — Butonul derulare pagină în jos | 10 — Butonul de derulare la final |
| 11 — Citire flacon (Data/Ora/Citirea) | 12 — Butonul de derulare la început |
| 13 — Butonul derulare pagină în sus | 14 — Butonul derulare rânduri în sus |
| 15 — Butonul Fixare afișaj sus | |

2. Pentru a derula în jos sau în sus un rând cu date, apăsați butonul de derulare **Rând** adecvat sau apăsați tasta ↑ sau ↓ de pe tastatură.

Observație: *Butoanele de derulare **Rând** sunt dezactivate dacă nu există rânduri cu date disponibile în sensul indicat.*

3. Pentru a derula în jos sau în sus o pagină cu date, apăsați butonul de derulare **Pagină** adecvat sau apăsați tasta **Page** adecvată de pe tastatură.

Observație: *Butoanele de derulare **Pagină** sunt dezactivate dacă nu există rânduri cu date disponibile în sensul indicat.*

4. Pentru a derula în sus până la rândul cu cele mai vechi date (prima înregistrare din raport), apăsați butonul de derulare **Home** sau tasta **Home** de pe tastatură.

Observație: *Butonul de derulare **Home** este dezactivat dacă nu există rânduri cu date disponibile în sensul indicat.*

5. Pentru a derula în jos până la rândul cu cele mai noi date (ultima înregistrare din raport), apăsați butonul de derulare **End** sau tasta **End** de pe tastatură.

Observație: *Butonul de derulare **End** este dezactivat dacă nu există rânduri cu date disponibile în sensul indicat.*

6. Pentru a tipări datele citirilor flaconului, apăsați butonul **Tipărire**.

Observație: *Butoanele **Tipărire** sunt disponibile numai dacă există o imprimantă configurată pentru sistem. Pentru a configura o imprimantă pentru sistem, contactați reprezentanța bioMérieux locală.*

În timpul tipării raportului:

- Toate butoanele **Tipărire** și **Salvare** sunt dezactivate.
 - Operatorul poate, totuși, să vizualizeze și să parcurgă lista afișată, să caute text în lista afișată sau să părăsească ecranul Citiri flacon și să efectueze alte operațiuni.
 - Butonul **Anulare tipărire** este activat.
7. Apăsați butonul **Anulare tipărire** pentru a întrerupe transmiterea de date către imprimantă și pentru a anula tipărirea documentelor în așteptare.

Observație: *După finalizarea anulării, butoanele **Tipărire** și **Salvare** vor fi activate, iar butonul **Anulare tipărire** va fi dezactivat.*

8. Pentru a specifica un șir de text și a iniția o căutare a datelor raportului pentru textul specificat, apăsați butonul **Căutare text**.

Se va afișa ecranul Căutare text.

Figura 6-44: Ecranul Căutare text

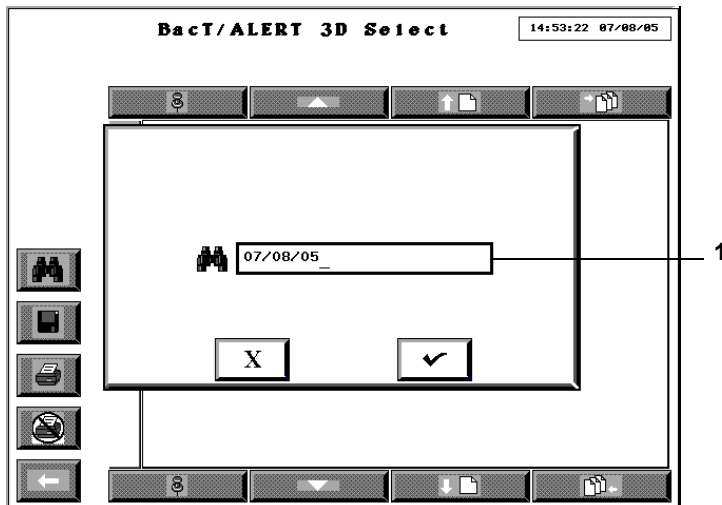

1 — Câmpul Căutare text

Utilizați tastatura pentru a introduce textul pe care doriți să îl căutați, apoi apăsați butonul **Selectare** pentru a reveni la ecranul Citiri flacon. Dacă apăsați butonul **Anulare** va fi anulată operația de căutare și se va reveni la ecranul Citiri flacon.

Observație: Căutarea va fi efectuată la revenirea în ecranul Raport, de la începutul raportului. Înregistrarea în care este identificat pentru prima oară textul va fi derulată până la primul rând al raportului, iar textul va fi evidențiat pentru referință.

Dacă nu este găsit textul căutat, datele afișate nu se vor modifica și nu vor fi efectuate evidențieri informative.

9. Pentru a găsi următoarea locație în care se află textul căutat, apăsați tasta **F3** de pe tastatură.

Observație: Dacă nu mai este identificată nicio altă locație, datele afișate și textul evidențiat nu se vor modifica.

10. Pentru a salva datele citite ale flaconului sub forma unui fișier text, apăsați butonul **Salvare**.

Numele și calea implicită a fișierului vor fi afișate automat în câmpul **Denumire fișier**. Utilizați tastatura pentru a modifica numele fișierului.

Se afișează ecranul Salvare în fișier.

Figura 6-45: Ecranul Salvare în fișier

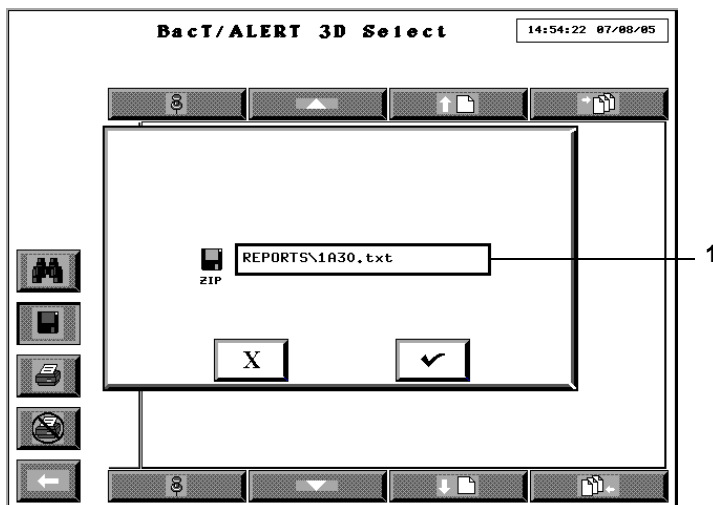

1 — Câmpul Denumire fișier

IMPORTANT: *Denumirea fișierului nu poate conține mai mult de opt caractere, în caz contrar fișierul nefiind salvat.*

Observație: *Toate rapoartele sunt salvate în D:\REPORTS, utilizând fie numele implicit al fișierului, fie un nume specificat. Toate rapoartele sunt salvate automat cu extensia .TXT.*

11. Așezați suportul de stocare de siguranță în unitatea de copiere de rezervă.

Observație: *Suportul de stocare poate fi un disc Zip® sau o unitate de stocare USB.*

12. Apăsați butonul **Selectare** pentru a iniția operația de salvare și pentru a reveni la ecranul Citiri flacon. Dacă apăsați butonul **Anulare** va fi anulată operația de salvare și se va reveni la ecranul Citiri flacon.

Observație: *Butoanele Tipărire vor fi dezactivate în timpul operațiunii de salvare. După finalizarea operațiunii de salvare, butoanele Tipărire vor fi activate.*

AVERTIZARE

Nu introduceți în nicio situație obiecte, altele decât un disc Zip®, în unitatea Zip®.



ATENȚIE: Nu scoateți forțat discul Zip® din aparat. Scoaterea forțată a discului Zip® poate duce la defectarea discului Zip® sau a unității Zip® și blocarea sistemului.

13. Apăsați butonul **Ecranul anterior** pentru a reveni la ecranul din care a fost accesat ecranul Citiri flacon.

14. După finalizare, apăsați butonul **Ecranul anterior** pentru a reveni la ecranul Grafic citiri flacon.

Expedierea/Solicitarea de informații LIS

Rezultatele pot fi expediate manual către, și informațiile demografice pot fi solicitate manual de la un sistem LIS dacă se utilizează configurația BacT/ALERT® 3D SelectLink.

- Observație:**
- *Datele sunt transmise conform protocolului BacT/LINK®. Pentru informații suplimentare, contactați reprezentanța bioMérieux locală.*
 - *Sistemul poate fi configurat să efectueze automat aceste funcții. Pentru a regla aceste setări, contactați reprezentanța bioMérieux locală.*
 - *Săgețile de pe butoanele **Expediere manuală rezultate test** și **Solicitare manuală teste** servesc și ca indicatoare pentru transferul automat de date.*

Expedierea rezultatelor către LIS



1. Din ecranul Configurare (consultați [Figura 6-26](#)), apăsați butonul **Expediere manuală rezultate test** ().

Săgeata de pe buton va lumina intermitent în timpul transferului.

Observație: *Se vor expedia numai datele de la unul sau mai multe flacoane a căror stare s-a modificat în pozitivă sau care au atins perioada maximă de testare cu stare negativă și au fost preluate după ultimul transfer.*

Solicitarea de informații de la LIS



1. Din ecranul Configurare (consultați [Figura 6-26](#)), apăsați butonul **Solicitare manuală teste** ().

Săgeata de pe buton va lumina intermitent în timpul transferului.

Închiderea sistemului (BacT/ALERT® 3D Select și SelectLink)

Următoarele situații necesită oprirea sau repornirea modului de comandă sau combinare:

- Pană de curent anticipată.
- Mutarea sistemului într-o locație nouă.
- Remedierea panoului de comandă sau a tastaturii care nu răspunde la comenzi.

Observație: *Înainte de a reporni modulul de comandă sau de combinare, efectuați întotdeauna o copie de siguranță a sistemului ([consultați Inițierea copierii manuale de siguranță din Capitolul 9](#)). Nu reporniți cât timp se afișează pictograma Copiere de siguranță în curs.*

Observație: *Contactați Centrul de asistență clienți local bioMérieux înainte de a reporni, pentru a anula o situație de eroare.*



ATENȚIE: Contactați centrul de asistență clienți bioMérieux local înainte de a utiliza Metoda 4.

Metoda de oprire 1

1. Accesați tastatura Modulului de comandă sau de combinare ([consultați Accesarea tastaturii modulului de comandă din Capitolul 3](#)).
2. Apăsați fiecare tastă în ordinea indicată: **Esc Y E S**.
3. Așteptați afișarea unui ecran negru, cu o instrucțiune de sistem C:\ >.
4. Pentru a reporni programul, apăsați pe rând tastele în ordinea indicată în cele ce urmează menținând fiecare tastă apăsată și apoi eliberând simultan toate cele trei taste: **Ctrl + Alt + Delete**.

sau

Ca metodă alternativă, pentru a opri alimentarea modulului de comandă sau de combinare și UPS-ul, consultați Metoda 4.

Metoda de oprire 2

1. Conectați-vă și accesați ecranul Configurare.
2. Apăsați butonul **Vizualizare modul de incubare**.

Figura 6-46: Ecranul Configurare



1 — Butonul Vizualizare modul de incubare

Se afișează ecranul Vizualizare modul de incubare.

Figura 6-47: Ecranul Vizualizare modul de incubare

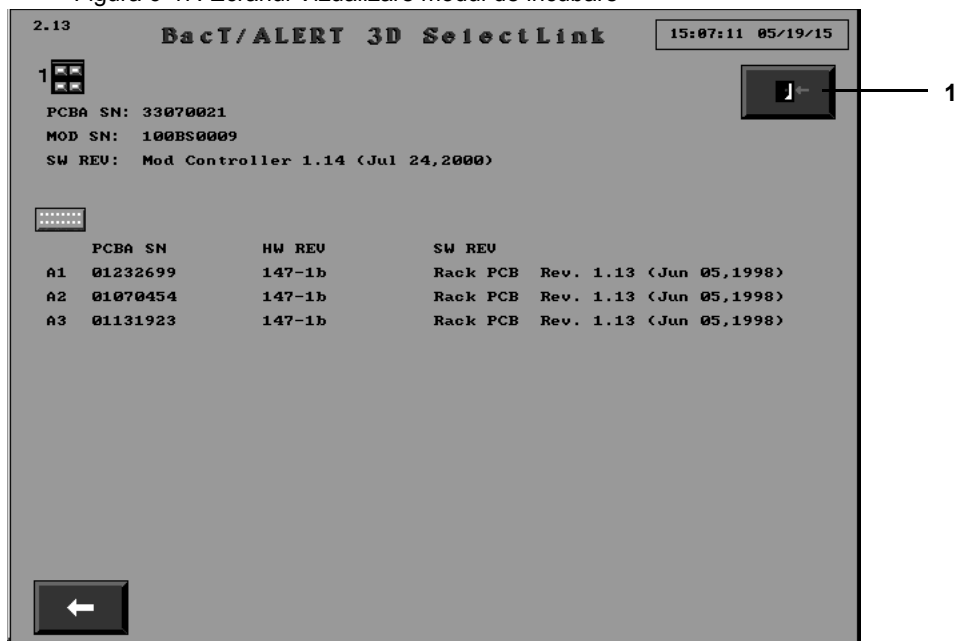

1 — Butonul de ieșire din aplicația software

Observație: Dacă tastatura nu răspunde, treceți la Metoda 4.

3. Apăsați butonul **ieșire din aplicație**.
4. Așteptați să apară instrucțiunea de program C:\ > pe un ecran negru.
5. Pentru a reporni programul, apăsați pe rând tastele în ordinea indicată în cele ce urmează menținând fiecare tastă apăsată și apoi eliberând simultan toate cele trei taste: **Ctrl + Alt + Delete**.

sau

Ca metodă alternativă, pentru a opri alimentarea modului de comandă sau de combinare și UPS-ul, consultați Metoda 4.

Metoda de oprire 3

1. Accesați tastatura Modulului de comandă sau de combinare ([consultați Accesarea tastaturii modulului de comandă din Capitolul 3](#)).
2. Apăsați pe rând tastele în ordinea indicată mai jos menținând fiecare tastă apăsată și apoi eliberând simultan toate cele patru taste: Ctrl + Alt + Shift + 2.

Observație: Dacă tastatura nu răspunde, treceți la Metoda 4.

3. Așteptați să apară instrucțiunea de program C:\ > pe un ecran negru.
4. Pentru a reporni programul, apăsați pe rând tastele în ordinea indicată în cele ce urmează menținând fiecare tastă apăsată și apoi eliberând simultan toate cele trei taste: **Ctrl + Alt + Delete**.

sau

Ca metodă alternativă, pentru a opri alimentarea modului de comandă sau de combinare și UPS-ul, consultați Metoda 4.

Metoda de oprire 4



ATENȚIE: Contactați reprezentantul centrului de asistență clienți bioMérieux local înainte de a utiliza Metoda 4.

1. Dezactivați comutatorul de alimentare al modulului de comandă sau de combinare. Acest comutator este amplasat în colțul din stânga sus, orientat spre partea din spate a modulului.
2. Apăsăți butonul de **Pornire/Oprire** UPS o dată, pentru a opri alimentarea UPS-ului ([Locația butonului de pornire/oprire UPS la pagina 6-2](#)).

Oprirea completă a sistemului (BacT/ALERT® 3D Signature)

Dacă dispuneți de un sistem BacT/ALERT® 3D Signature și există o pană de curent anticipată, sau dacă întregul sistem (inclusiv computerul bioMérieux de gestionare a datelor) trebuie mutat, este necesară o oprire completă a sistemului. Urmăți pașii de mai jos, pentru a efectua o oprire completă a sistemului.



1. Dacă este cazul, închideți aplicația computerului bioMérieux de gestionare a datelor.
2. Dacă este cazul, deconectați alimentarea computerului de gestionare a datelor al sistemului bioMérieux și a oricărui alt tip de echipament.
3. Ieșiți din aplicația de pe modulul de control sau combinare ([Închiderea sistemului \(BacT/ALERT® 3D Select și SelectLink\) la pagina 6-52](#)).
4. Opriți alimentarea modulului de comandă sau de combinare ([Închiderea sistemului \(BacT/ALERT® 3D Select și SelectLink\) la pagina 6-52](#)).
5. Opriți alimentarea UPS-ului (consultați [Locația butonului de pornire/oprire UPS la pagina 6-2](#)).
6. Opriți alimentarea modulelor de incubare.

7

Editarea datelor testelor (Utilizare în domeniul medical)

Vizualizarea/Editarea datelor flaconului

Introducere



Accesând ecranul Editare detalii flacon, atât pentru flacoanele introduse în momentul respectiv, cât și pentru cele preluate de curând, puteți realiza următoarele funcții de editare a flacoanelor:

- Identificarea unui flacon anonim
- Editarea codului unui flacon
- Editarea intervalului maxim de testare pentru un flacon introdus în momentul respectiv
- Editarea tipului unui flacon
- Modificarea manuală a rezultatelor de testare pentru un flacon
- Preluarea unui flacon de pe un stativ defect

Observație: Codul flaconului trebuie să fie unul dintre cele 1.920 de coduri ale flacoanelor înregistrate în baza de date.

Observație: Pentru a edita date trebuie să fiți conectat ca administrator. Utilizatorii pot doar să vizualizeze date.



ATENȚIE: Nu folosiți tastele săgeți **Sus** și **Jos** în ecranul Editare detalii flacon. Acest lucru poate modifica valoarea în câmpurile Codul flaconului, Codul probei recoltate, Nume, Prenume și Cod spital.

1. Introduceți un nume de utilizator și o parolă validă pentru a accesa ecranul Configurare.
2. Accesați ecranul Editare detalii flacon pentru un anumit flacon. Există două metode prin care puteți accesa ecranul Editare detalii flacon:
 - Selectați flacoanele introduse folosind butonul **Editare conținut celulă** ().Consultați [Selectarea flacoanelor utilizând butonul Editare conținut celulă la pagina 7-2.](#)

sau

 - Selectați flacoanele introduse sau preluate de curând folosind butonul **Selectare flacon pentru editare/grafic**. Consultați [Selectarea flacoanelor utilizând butonul Selectare flacon pentru editare/grafic la pagina 7-2.](#)
3. Editați detaliile flaconului, după caz ([consultați Editarea detaliilor flaconului utilizând ecranul Editare detalii flacon la pagina 7-3](#)).
4. Apăsăți butonul **Selectare** pentru a salva modificările și a ieși din ecran sau apăsați butonul **Anulare** pentru a reveni la informațiile afișate inițial și pentru a ieși din ecran.

Selectarea flacoanelor utilizând butonul Editare conținut celulă

Observație: Această funcție poate fi utilizată numai pentru flacoanele introduse în momentul respectiv. Pentru a vizualiza informațiile referitoare la flacoanele preluate de curând, selectați flaconul din ecranul Selectare flacon pentru editare/grafic ([consultați Selectarea flacoanelor utilizând butonul Selectare flacon pentru editare/grafic la pagina 7-2](#)).

1. Din ecranul Configurare ([consultați Figura 5-2, Ecranul Configurare pentru administratori](#)), apăsați butonul **Editare conținut celulă**.

Se afișează ecranul Editare conținut celulă.

Figura 7-1: Ecranul Editare conținut celulă

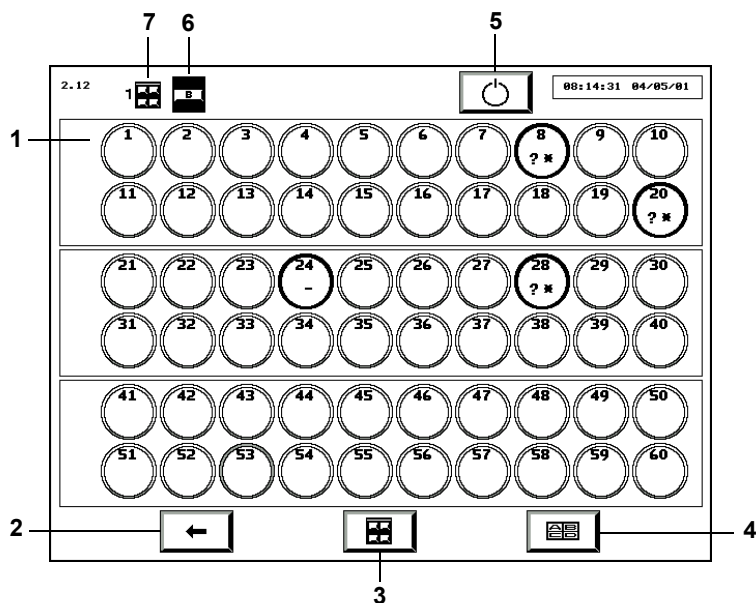

- | | |
|--|------------------------------|
| 1 — Celulă | 2 — Butonul Ecranul anterior |
| 3 — Butonul de selectare Modul de incubare | 4 — Butonul Selectare serrar |
| 5 — Butonul Repornire modul de incubare | 6 — Indicator Serrar |
| 7 — Indicator Modul de incubare | |

Observație: Ecranul Editare conținut celulă afișează aceleași informații ca și ecranul Vizualizare stare celulă ([consultați Înțelegerea informațiilor afișate pe ecranul Vizualizare stare celulă din Capitolul 5](#)) și este actualizat în permanență.

2. Selectați serrarul și modulul de incubare dorit folosind butoanele **Selectare modul de incubare** și **Selectare serrar**.
3. Atingeți pictograma **Celulă** corespunzătoare.

Se afișează ecranul Editare detalii flacon ([consultați Editarea detaliilor flaconului utilizând ecranul Editare detalii flacon la pagina 7-3](#)).

Selectarea flacoanelor utilizând butonul Selectare flacon pentru editare/grafic



1. Din ecranul Configurare ([consultați Figura 5-2, Ecranul Configurare pentru administratori](#)), apăsați butonul **Selectare flacon pentru editare/grafic**.

Ecranul Selectare flacon pentru editare/grafic se suprapune și dezactivează ecranul Configurare.

Figura 7-2: Ecranul Selectare flacon pentru editare/grafic

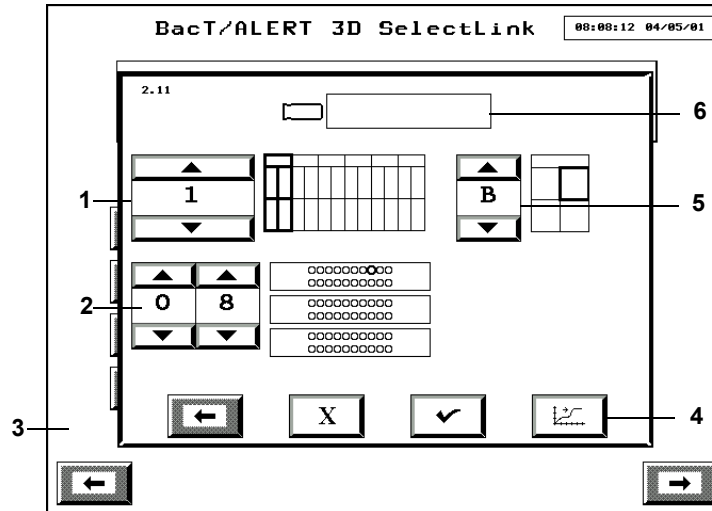

- | | |
|---|-------------------------------------|
| 1 — Butonul de derulare Modul de incubare | 2 — Butoane de derulare a celulelor |
| 3 — Ecranul Configurare (Dezactivat) | 4 — Butonul Grafic citiri flacon |
| 5 — Butonul de derulare sertar | 6 — Câmpul Cod flacon |

2. Dacă se cunoaște codul flaconului, introduceți *codul flaconului* în câmpul **Cod flacon** ([consultați Introducerea textului/datelor din Capitolul 5](#)) și treceți la **Pasul 4**.

Observație: Numai informațiile despre ultimele 1.920 de flacoane introduse pot fi recuperate. Orice altă înregistrare în câmpul **Cod flacon** este incorectă și va genera Eroarea de operator 940 ([consultați Codurile erorilor de operator din Capitolul 12](#)).

3. Dacă este cunoscută locația celulei (dar nu și codul flaconului), reglați butoanele de derulare **Modul de incubare** (1–6), **Sertar** (A–D) și **Celulă** (1–60) pentru a selecta celula adecvată a flaconului.

Observație: Numai celulele în care există flacoane pot fi utilizate pentru vizualizarea/editarea datelor unui flacon. Pentru a vizualiza datele flacoanelor preluate de curând, trebuie să utilizați câmpul **Cod flacon**.

4. Apăsăți butonul **Selectare**.

Se afișează ecranul Editare detalii flacon ([consultați Editarea detaliilor flaconului utilizând ecranul Editare detalii flacon la pagina 7-3](#)).

Editarea detaliilor flaconului utilizând ecranul Editare detalii flacon

Observație: Informațiile referitoare la flacon pot fi editate înainte și după preluarea flaconului din sistem.

Dacă flaconul nu a fost selectat deja, puteți selecta un flacon utilizând butonul **Editare conținut celulă** sau butonul **Selectare flacon pentru editare/grafic** în modul descris în [Selectarea flacoanelor utilizând butonul Editare conținut celulă la pagina 7-2](#) și [Selectarea flacoanelor utilizând butonul Selectare flacon pentru editare/grafic la pagina 7-2](#).

Figura 7-3: Ecranul Editare detalii flacon (Utilizatori--Funcția de editare nu este disponibilă)



Figura 7-4: Ecranul Editare detalii flacon (Administratori)



1 — Butonul Editare detalii flacon

Codul ecranului este determinat de metoda de accesare a ecranului Editare detalii flacon. Ecranul prezintă aceleași funcții, indiferent de modul de accesare.

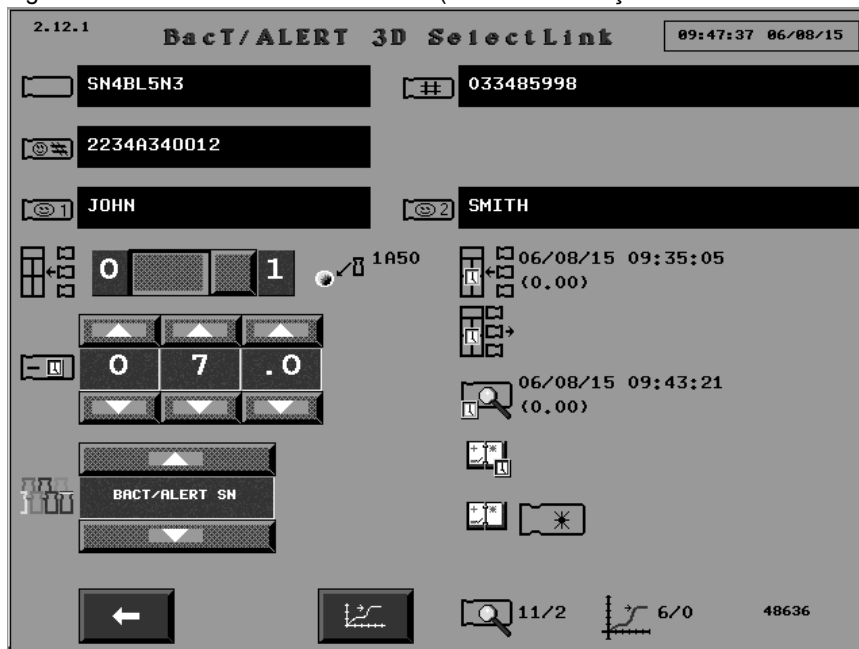
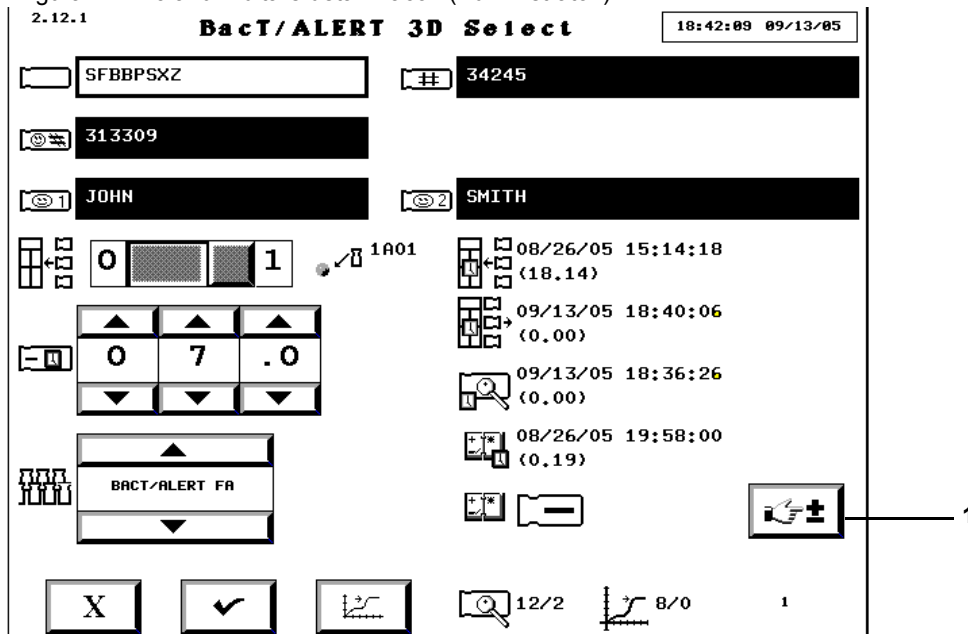
- Codul ecranului este 2.11.1 dacă îl accesați din ecranul Selectare flacon pentru editare/grafic.
- Codul ecranului este 2.12.1 dacă îl accesați din ecranul Editare conținut celulă.

Câmpul Editare cod flacon

Dacă nu apare nicio informație în câmpul **Cod flacon**, flaconului nu îi este alocată nicio etichetă în momentul respectiv. Pentru a alocă un cod unui flacon fără etichetă sau pentru a edita codul unui flacon identificat:

1. Atingeți câmpul **Cod flacon** (câmpul devine alb).
2. Introduceți manual codul flaconului utilizând tastatura sau scanați codul de bare ([consultați Introducerea textului/datelor din Capitolul 5](#)).
3. Apăsați butonul **Selectare**.

Câmpul Vizualizare cod probă recoltată

Câmp dezactivat, în care este afișat codul probei recoltate asociat informațiilor afișate referitoare la flacon.

Câmpul Vizualizare cod spital

Câmp dezactivat, în care este afișat codul spitalului asociat informațiilor afișate referitoare la flacon.

Câmpul Vizualizare prenume pacient

Câmp dezactivat, în care este afișat prenumele pacientului asociat informațiilor afișate referitoare la flacon.

Câmpul Vizualizare nume pacient

Câmp dezactivat, în care este afișat numele pacientului asociat informațiilor afișate referitoare la flacon.

- Observație:**
- Câmpurile **Vizualizare cod probă recoltată**, **Vizualizare cod spital**, **Vizualizare prenume pacient** și **Vizualizare nume pacient** sunt câmpuri care pot fi doar vizualizate.
 - Câmpurile **Cod spital**, **Prenume pacient** și **Nume pacient** nu sunt disponibile cu configurația BacT/ALERT® 3D Signature.
 - Câmpurile pot fi ascunse indiferent de configurația BacT/ALERT® 3D. Pentru a dezactiva câmpurile, contactați reprezentanța bioMérieux locală.

Butonul de comutare Editare stare introducere

Starea de introducere a unui flacon identificat poate fi modificată într-un stativ defect, din introdus în neintrodus. Cu toate acestea, nu se poate modifica starea unui flacon din neintrodus în introdus.

Interpretarea barei glisante:

- **0** = neintrodus
- **1** = introdus

Observație: *Bara glisantă este dezactivată dacă stativul asociat funcționează corespunzător.*

Butoanele de derulare pentru editarea intervalului maxim de testare

Afișează perioada de incubare pentru flaconul selectat, după care starea flaconului va trece de la rezultat curent negativ la rezultat negativ.

Observație: Intervalul maxim de testare a unui flacon poate fi editat în zile și intervale din zi, în orice moment.

Butonul de derulare pentru editarea tipului de flacon

Afișează tipul de mediu al flaconului selectat. Utilizați butoanele de derulare pentru a selecta tipul de flacon adecvat.

- Observație:**
- Flacoanele anonime introduse într-un sertar de tipul **BC** sunt asociate tipului de flacon UNKNOWN (Necunoscut).
 - Câmpurile **Cod flacon**, **Stare introducere**, **Interval maxim de testare** și **Tip flacon** pot fi editate simultan sau pe rând. Apăsați butonul **Selectare** pentru a salva modificările.

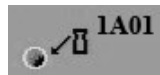
Pictograma Vizualizare locație celulă

Afișează locația flaconului selectat. Locația este fie cea curentă, fie ultima locație a celulei, în funcție de prezența flaconului în continuare în sistem.

Codul celulei include următoarele trei componente în ordinea:

- Numărul modulului de incubare
- Litera sertarului
- Numărul celulei

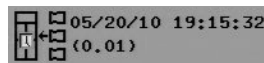
Pictograma Vizualizarea orei primei introduceri

Afișează data și ora la care flaconul respectiv a fost introdus pentru prima oară în sistem. Numărul de zile scurse de la prima introducere este afișat în paranteză, sub dată și oră.

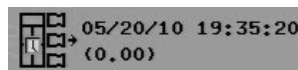
Pictograma Vizualizarea orei ultimei preluări

Afișează data și ora la care flaconul respectiv a fost preluat ultima oară în sistem. Numărul de zile scurse de la ultima preluare este afișat în paranteză, sub dată și oră. Dacă flaconul nu a fost preluat niciodată, nu se va afișa nicio oră și nicio dată.

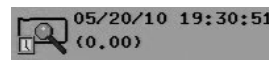
Pictograma Vizualizarea datei ultimei citiri a flaconului

Afișează data și ora celei mai recente citiri a flaconului, care a fost procesată cu succes prin algoritmul de detectare. Numărul de zile scurse de la procesarea ultimei citiri este afișat în paranteză, sub data și ora ultimei citiri a flaconului.

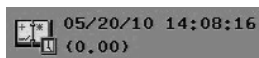
Pictograma Vizualizare oră testare

Afișează data și ora la care s-au modificat ultimele rezultate de testare. Numărul de zile scurse între introducerea și ultimul raport este afișat în paranteză sub dată și oră. Data și ora nu vor fi afișate dacă starea flaconului nu s-a schimbat din curent negativă.

Pictograma Vizualizare rezultate testare

Afișează rezultatele testării flaconului respectiv. Rezultatul testării este afișat în interiorul pictogramei flaconului:

- + Pozitiv (flacon galben)
- Negativ (flacon verde)
- * Curent negativ (flacon gri)
- ~ + Diagnosticare critică în curs (flacon gri)

Butonul Editare rezultat test

Puteți utiliza butonul **Editare rezultat test** pentru a modifica starea flaconului afișat:

1. Apăsați butonul **Editare rezultat test**.

Ecranul Editare rezultat test se suprapune și dezactivează ecranul Editare detalii flacon.

Figura 7-5: Ecranul Editarea rezultatelor testului

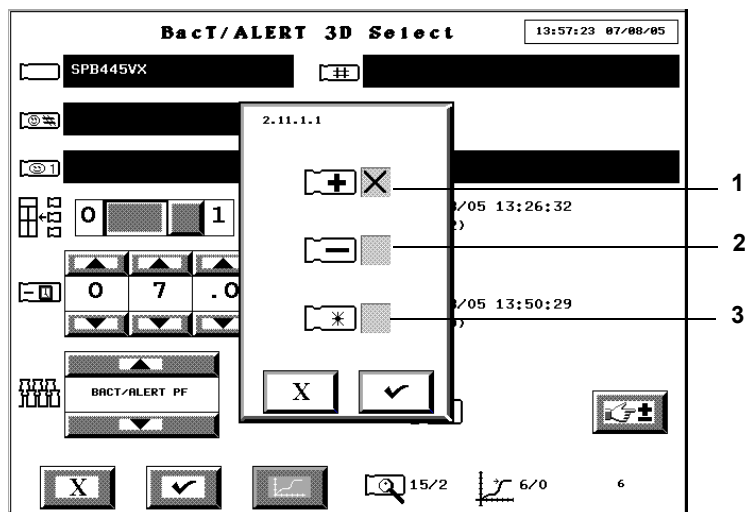

- 1 — Casetă de selectare Rezultat pozitiv
- 2 — Casetă de selectare Rezultat negativ
- 3 — Casetă de selectare Rezultat curent negativ

2. Atingeți caseta de selectare ce corespunde stării dorite pentru a introduce un **X**.
3. Apăsați butonul **Selectare** pentru a accepta modificarea și a reveni la ecranul Editare detalii flacon sau apăsați butonul **Anulare** pentru a menține starea curentă și a reveni la ecranul Editare detalii flacon.

- Observație:**
- Rezultatele modificate manual în negativ sau pozitiv prin ecranul Editare detalii flacon (consultați [Editarea detaliilor flaconului utilizând ecranul Editare detalii flacon la pagina 7-3](#)) vor fi marcate pe raport printr-un simbol de figură umană (☒).
 - Dacă un flacon este pozitiv (setat manual, sau pozitiv din alt motiv) și apoi starea acestuia este modificată manual în curent negativă, simbolul de figură umană (☒) nu va fi afișat.
 - Butonul **Editare rezultat test** va fi dezactivat dacă înregistrarea flaconului are o stare asociată cu aceasta, care necesită reintroducerea flaconului (de exemplu, date compromise, eroare de modificare polinomială, eroare de date de testare incomplete).

Butonul Grafic citiri flacon



Afișează graficul flaconului în ecranul Grafic citiri flacon (consultați [Vizualizarea și tipărirea graficelor flacoanelor din Capitolul 5](#)).

Pictograma Vizualizare algoritm/polinom



Numărul situat deasupra liniei oblice reprezintă tipul de algoritm specific flaconului utilizat pentru analiza datelor flaconului selectat.

Tabelul 7-1: Numere algoritmi și tipuri de flacoane

Nr. algoritm	Tip flacon
11	SA Plastic, SN Plastic, FN Plastic, Unknown (Necunoscut), Generic
12	FA, plastic
13	MP, plastic
15	PF, plastic
17	MB, sticlă
22	FA Plus, plastic
23	PF Plus, plastic
24	FN Plus, plastic

Numărul situat sub linia oblică reprezintă tipul de polinom. Există două tipuri de polinoame:

- Polinom 1 — LES, sticlă
- Polinom 2 — LES, plastic

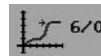
Pictograma Vizualizare mod determinare/Indice pentru rezultate pozitive

Numărul situat deasupra liniei oblice reprezintă un cod numeric aferent modului de determinare a stării flaconului.

Tabelul 7-2: Coduri de determinare a stării

Cod de determinare a stării	Mod de determinare a stării
1	Valoare
2	Accelerare
3	Valoare inițială
4	Interval maxim de testare depășit
5	Delta
6	Testare în curs
8	Manual (modificat în BacT/ALERT® 3D)
11	Modul de comandă incorect (consultați Codul de eroare 79)
20 – 23	Înregistrare incorectă flacon
200 – 204	Detectare date nevalide
205	Date lipsă
250	Flacon forțat pozitiv din cauza reintroducerii imediate

Numărul situat sub linia oblică este Indicele pentru rezultate pozitive. Un indice mai mic decât unu indică un flacon negativ sau cu rezultate curent negative. Un indice mai mare sau egal cu unu este asociat unui flacon pozitiv.

Observație: Numărul afișat în partea din dreapta jos a ecranului Editare detalii flacon (fără nicio pictogramă) este numărul secvențial al flaconului, care poate fi utilizat de reprezentantul bioMérieux.

Editarea relațiilor dintre date

Introducere

Informațiile referitoare la flacon (Cod flacon, Cod probă recoltată, Cod spital, Prenume pacient, Nume pacient) sunt în general alocate unui flacon în momentul introducerii acestuia. Totuși, dacă este necesar, aceste valori pot fi modificate ulterior prin editarea relațiilor dintre date. Această operație este inițiată prin apăsarea butonului **Editare relații dintre date** pe ecranul Configurare.

Secțiunile următoare vor trata:

- Inițierea funcției Editare relații dintre date ([consultați Inițierea funcției Editare relații dintre date la pagina 7-10](#)).
- Editarea relațiilor dintre Codul flaconului și Codul probei recoltate ([consultați Editarea relațiilor dintre Codul flaconului și Codul probei recoltate la pagina 7-11](#)).

- Editarea relațiilor dintre Codul probei recoltate și Codul spitalului ([consultați Editarea relațiilor dintre Codul probei recoltate și Codul spitalului la pagina 7-12](#)).
- Editarea relațiilor dintre Codul spitalului și Numele pacientului ([consultați Editarea relațiilor dintre Codul spitalului și Numele pacientului la pagina 7-14](#)).

Inițierea funcției Editare relații dintre date



1. Introduceți un nume de utilizator și o parolă validă pentru a accesa ecranul Configurare. ([consultați Accesarea butoanelor funcționale ale ecranului Configurare din Capitolul 5](#)).
2. Apăsați butonul **Editare relații dintre date** ().
Se afișează ecranul Editare relații dintre date.

Figura 7-6: Ecranul Editare relații dintre date



- 1 — Butonul de editare a relațiilor dintre Codul flaconului și Codul probei recoltate
- 2 — Butonul de editare a relațiilor dintre Codul probei recoltate și Codul spitalului
- 3 — Editarea relațiilor dintre Codul spitalului și Numele pacientului

- Observație:**
- Ecranul *Editare relații dintre date* nu este disponibil cu configurația BacT/ALERT® 3D Signature. Dacă apăsați butonul **Editare relații dintre date**, se va afișa ecranul *Editare relații dintre Codul flaconului și Codul probei recoltate* ([consultați Editarea relațiilor dintre Codul flaconului și Codul probei recoltate la pagina 7-11](#)).
 - Disponibilitatea butoanelor depinde și de disponibilitatea câmpurilor. Exemplu: În cazul în care câmpurile **Prenume pacient** și **Nume pacient** nu sunt afișate în sistem, butonul **Editarea relațiilor dintre Codul spitalului și Nume** nu este disponibil.
3. Pentru a edita o relație dintre Codul flaconului și Codul probei recoltate, apăsați butonul corespunzător și consultați [Editarea relațiilor dintre Codul flaconului și Codul probei recoltate la pagina 7-11](#).
 4. Pentru a edita o relație dintre Codul probei recoltate și Codul spitalului, apăsați butonul corespunzător și consultați [Editarea relațiilor dintre Codul probei recoltate și Codul spitalului la pagina 7-12](#).
 5. Pentru a edita o relație dintre Codul spitalului și Numele pacientului, apăsați butonul corespunzător și consultați [Editarea relațiilor dintre Codul spitalului și Numele pacientului la pagina 7-14](#).

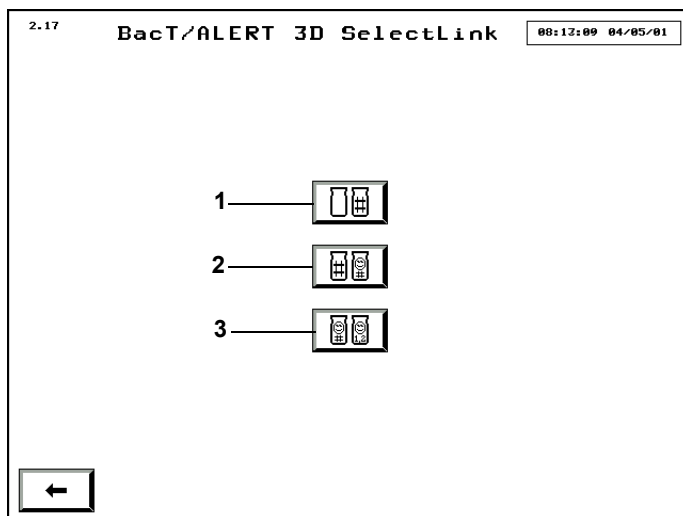
Editarea relațiilor dintre Codul flaconului și Codul probei recoltate

Figura 7-7: Ecranul de editare a relațiilor dintre Codul flaconului și Codul probei recoltate

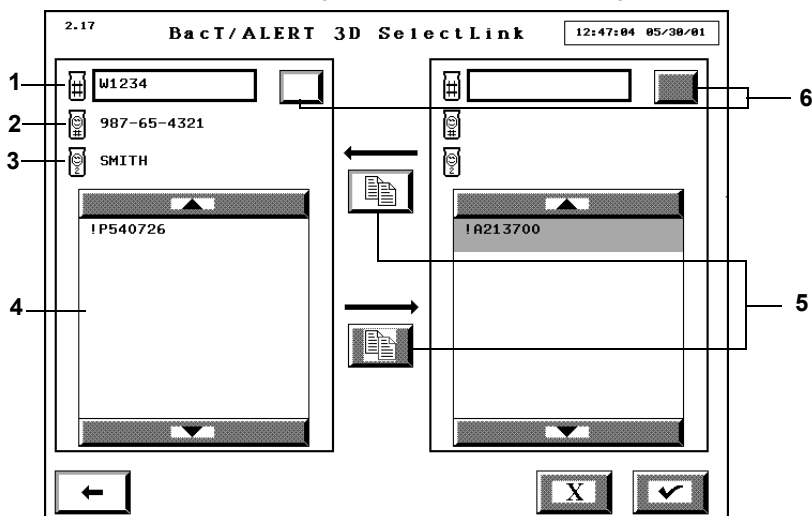

- 1 — Câmpul Cod probă recoltată 2 — Câmpul Cod spital
 3 — Câmpul Nume pacient 4 — Caseta de derulare Cod flacon
 5 — Butoane Transfer date 6 — Butoane Selectare cod probă recoltată

Observație: Butonul **Selectare cod probă recoltată** se va afișa numai dacă sistemul este setat pentru a permite reutilizarea Codurilor probelor recoltate. În mod implicit, BacT/ALERT® 3D este setat pentru a percepe întotdeauna codurile probelor recoltate ca fiind unice. Dacă doriți să reutilizați codurile probelor recoltate, contactați reprezentanța bioMérieux locală.

Observație: La prima accesare a Ecranului de editare a relațiilor dintre Codul flaconului și Codul probei recoltate, câmpul **Cod probă** nu conține informații și codurile flacoanelor care nu sunt asociate cu coduri de probe recoltate sunt afișate în ambele casete de derulare cu Coduri ale flacoanelor.

Alocarea unui Cod de probă recoltată la Codurile de flacoane fără Cod de probă recoltată



1. Accesați ecranul de editare a relațiilor dintre Codul flaconului și Codul probei recoltate ([consultați Inițierea funcției Editare relații dintre date la pagina 7-10](#)).
2. Introduceți **codul probei recoltate** în câmpul **Cod probă recoltată** din stânga, pe care doriți să îl alocați flaconului (flacoanelor).
 În cazul în care codul probei recoltate introdus este alocat mai multor coduri de spital, utilizați butonul **Selectare cod probă recoltată** pentru a parcurge fiecare articol în modul indicat în câmpurile **Cod spital** și **Nume pacient**.
3. Atingeți codul (codurile) de flacoane din caseta de derulare **Cod flacon** din dreapta pentru a le aloca un cod de probă recoltată. Codurile de flacoane selectate sunt evidențiate.
4. Apăsați butonul **Transfer de date** din partea de sus pentru a deplasa Codurile flacoanelor spre caseta de derulare **Cod flacon** din stânga.
5. Apăsați butonul **Selectare** pentru a accepta modificările sau apăsați butonul **Anulare** pentru a reveni la toate relațiile afișate inițial.
6. După finalizare, apăsați butonul **Ecranul anterior** pentru a reveni la ecranul Editarea relațiilor dintre date.

Schimbarea unui Cod de flacon alocat de la un Cod de probă recoltată la altul



1. Accesați ecranul de editare a relațiilor dintre Codul flaconului și Codul probei recoltate ([consultați Inițierea funcției Editare relații dintre date la pagina 7-10](#)).
2. Introduceți *codul probei recoltate* în câmpul **Cod probă recoltată** din stânga, alocat flaconului (flacoanelor) în momentul respectiv.

În cazul în care codul probei recoltate introdus este alocat mai multor coduri de spital, utilizați butonul **Selectare cod probă recoltată** pentru a parcurge fiecare articol în modul indicat în câmpurile **Cod spital** și **Nume pacient**.

3. Introduceți *codul probei recoltate* în câmpul **Cod probă recoltată** din dreapta, pe care doriți să îl alocați flaconului (flacoanelor).
În cazul în care codul probei recoltate introdus este alocat mai multor coduri de spital, utilizați butonul **Selectare cod probă recoltată** pentru a parcurge fiecare articol în modul indicat în câmpurile **Cod spital** și **Nume pacient**.
4. Atingeți codurile de flacoane ce urmează a fi transferate din caseta de derulare **Cod flacon** din stânga. Codurile de flacoane selectate sunt evidențiate.
5. Apăsați butonul **Transfer de date** din partea de jos pentru a deplasa codurile flacoanelor spre caseta de derulare **Cod flacon** din dreapta.
6. Apăsați butonul **Selectare** pentru a accepta modificările sau apăsați butonul **Anulare** pentru a reveni la toate relațiile afișate inițial.
7. După finalizare, apăsați butonul **Ecranul anterior** pentru a reveni la ecranul Editarea relațiilor dintre date.

Editarea relațiilor dintre Codul probei recoltate și Codul spitalului

Figura 7-8: Ecranul Editarea relațiilor dintre codul probei recoltate și codul spitalului

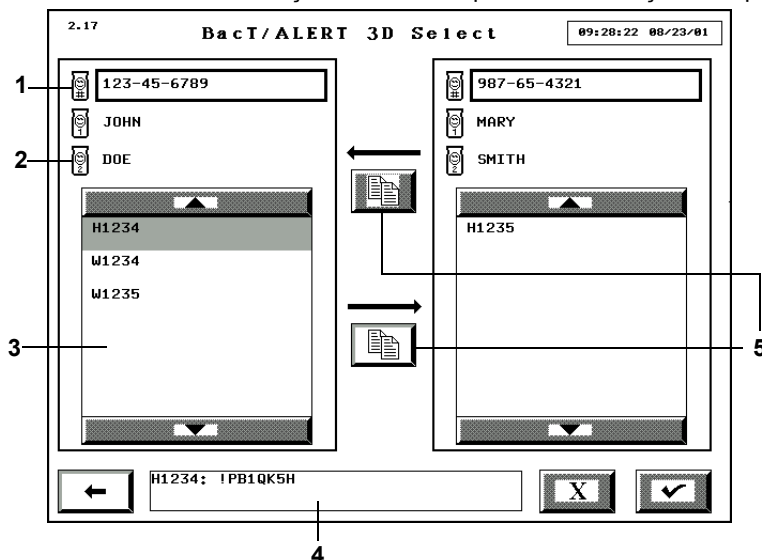

- 1 — Câmpul Cod spital
- 2 — Câmpul Nume pacient
- 3 — Casetă de derulare Cod probă recoltată
- 4 — Casetă cu lista de coduri ale flacoanelor
- 5 — Butoane Transfer date

Observație: La prima accesare a ecranului Editarea relațiilor dintre Codul probei recoltate și Codul spitalului, câmpul **Cod spital** nu conține informații, iar codurile de probe recoltate care nu sunt asociate cu coduri de spital sunt afișate în ambele casete cu **Coduri probe recoltate**.

Alocarea codurilor de probe recoltate fără un Cod de spital unui Cod de spital



1. Accesați ecranul Editarea relațiilor dintre Codul probei recoltate și Codul spitalului ([consultați Inițierea funcției Editare relații dintre date la pagina 7-10](#)).
2. Introduceți *Codul spitalului* în câmpul **Cod spital** din stânga pe care doriți să îl alocați codului probei (probelor).
3. Atingeți codurile de probe recoltate din caseta de derulare **Cod probă recoltată** din dreapta, care urmează a fi asociate codului spitalului.
Codurile de probe recoltate selectate sunt evidențiate. Codurile de flacoane asociate codului probei recoltate care a fost atins ultima oară, apar în lista **Cod flacon**.
4. Apăsați butonul **Transfer de date** din partea de sus pentru a deplasa **Codul probei recoltate** spre caseta de derulare din stânga.
5. Apăsați butonul **Selectare** pentru a accepta modificările sau apăsați butonul **Anulare** pentru a reveni la toate relațiile inițiale.
6. După finalizare, apăsați butonul **Ecranul anterior** pentru a reveni la ecranul Editarea relațiilor dintre date.

Mutarea Asocierii unui Cod de probă recoltată de la un Cod de spital la altul



1. Accesați ecranul Editarea relațiilor dintre Codul probei recoltate și Codul spitalului ([consultați Inițierea funcției Editare relații dintre date la pagina 7-10](#)).
2. Introduceți *codul spitalului* în câmpul **Cod spital** din stânga, alocat codului probei (probelor), în momentul respectiv.
3. Introduceți *codul spitalului* în câmpul **Cod spital** din dreapta, pe care doriți să îl alocați codului probei (codurilor).
4. Atingeți codul (codurile) de probe recoltate care urmează a fi transferate din caseta de derulare **Cod probă recoltată** din stânga.
Codurile de probe recoltate selectate sunt evidențiate. Codurile de flacoane asociate codului probei recoltate care a fost atins ultima oară, apar în lista **Cod flacon**.
5. Apăsați butonul **Transfer de date** din partea de jos pentru a deplasa **Codul probei recoltate** spre caseta de derulare din dreapta.
6. Apăsați butonul **Selectare** pentru a accepta modificările sau apăsați butonul **Anulare** pentru a reveni la toate relațiile afișate inițial.
7. După finalizare, apăsați butonul **Ecranul anterior** pentru a reveni la ecranul Editarea relațiilor dintre date.

Editarea relațiilor dintre Codul spitalului și Numele pacientului



1. Accesați ecranul Editarea relațiilor dintre Codul spitalului și Numele pacientului ([consultați Inițierea funcției Editare relații dintre date la pagina 7-10](#)).

Figura 7-9: Ecranul Editarea relațiilor dintre Codul spitalului și Numele pacientului

- 1 — Câmpul Cod spital
- 2 — Câmpul Prenume pacient
- 3 — Câmpul Nume pacient
- 4 — Butonul Ecranul anterior

2. Introduceți *codul spitalului* în câmpul **Cod spital** pentru care doriți să adăugați/editați asocierea numelui pacientului.
3. Introduceți *numele corect al pacientului* în câmpurile **Prenume pacient** și **Nume pacient**.
4. Apăsăți butonul **Selectare** pentru a accepta modificările sau apăsăți butonul **Anulare** pentru a reveni la toate relațiile afișate inițial.
5. După finalizare, apăsăți butonul **Ecranul anterior** pentru a reveni la ecranul Editarea relațiilor dintre date.

Observație: Câmpurile **Prenume pacient** și **Nume pacient** nu vor putea fi accesate decât după introducerea unui cod de spital cunoscut.

8

Editarea datelor testelor (Utilizare în domeniul industrial)

Vizualizarea/Editarea datelor flaconului

Introducere



Accesând ecranul Editare detalii flacon, atât pentru flacoanele introduse în momentul respectiv, cât și pentru cele preluate de curând, puteți realiza următoarele funcții de editare a flacoanelor:

- Identificarea unui flacon anonim
- Editarea codului unui flacon
- Editarea intervalului maxim de testare pentru un flacon introdus în momentul respectiv
- Editarea tipului unui flacon
- Modificarea manuală a rezultatelor de testare pentru un flacon
- Preluarea unui flacon de pe un stativ defect

Observație: Codul flaconului trebuie să fie unul dintre cele 1.920 de coduri ale flacoanelor înregistrate în baza de date.

Observație: Pentru a edita date trebuie să fiți conectat ca administrator. Utilizatorii pot doar să vizualizeze date.



ATENȚIE: Nu folosiți tastele săgeți **Sus** și **Jos** în ecranul Editare detalii flacon. Acest lucru poate modifica valoarea în câmpurile Codul flaconului, Codul probei, Definit de utilizator 1, Definit de utilizator 2 și Definit de utilizator 3.

1. Introduceți un nume de utilizator și o parolă validă pentru a accesa ecranul Configurare.
2. Accesați ecranul Editare detalii flacon pentru un anumit flacon. Există două metode prin care puteți accesa ecranul Editare detalii flacon:
 - Selectați flacoanele introduse folosind butonul **Editare conținut celulă** ()
Consultați [Selectarea flacoanelor utilizând butonul Editare conținut celulă la pagina 8-2.](#)
 - sau
 - Selectați flacoanele introduse sau preluate de curând folosind butonul **Selectare flacon pentru editare/grafic**. Consultați [Selectarea flacoanelor utilizând butonul Selectare flacon pentru editare/grafic la pagina 8-2.](#)
3. Editați detaliile flaconului, după caz ([consultați Editarea detaliilor flaconului utilizând ecranul Editare detalii flacon la pagina 8-3](#)).
4. Apăsăți butonul **Selectare** pentru a salva modificările și a ieși din ecran sau apăsați butonul **Anulare** pentru a reveni la informațiile afișate inițial și pentru a ieși din ecran.

Selectarea flacoanelor utilizând butonul Editare conținut celulă



Observație: Această funcție poate fi utilizată numai pentru flacoanele introduse în momentul respectiv. Pentru a vizualiza informațiile referitoare la flacoanele preluate de curând, selectați flaconul din ecranul Selectare flacon pentru editare/grafic (consultați [Selectarea flacoanelor utilizând butonul Selectare flacon pentru editare/grafic la pagina 8-2](#)).



1. Din ecranul Configurare (consultați [Figura 6-36, Ecranul Configurare \(Administrator\)](#)), apăsați butonul **Editare conținut celulă**.

Se afișează ecranul Editare conținut celulă.

Figura 8-1: Ecranul Editare conținut celulă

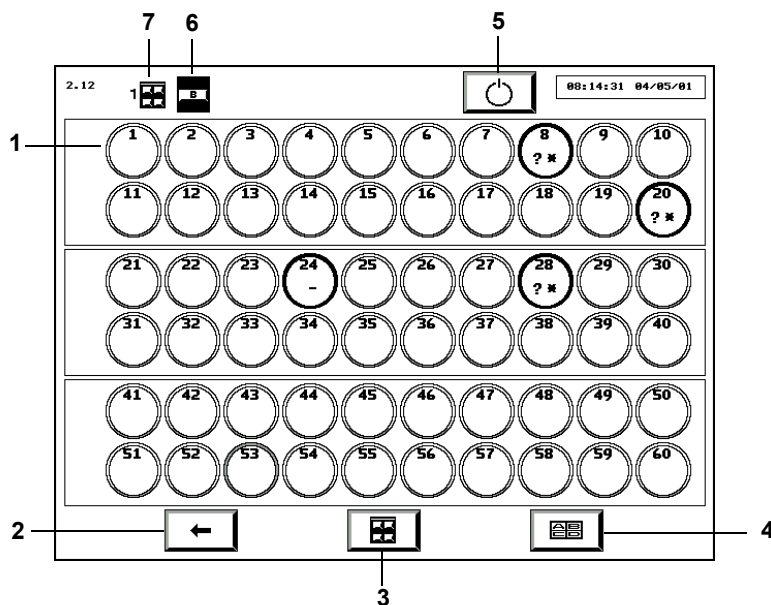

- | | |
|--|------------------------------|
| 1 — Celulă | 2 — Butonul Ecranul anterior |
| 3 — Butonul de selectare Modul de incubare | 4 — Butonul Selectare serrar |
| 5 — Butonul Repornire modul de incubare | 6 — Indicator Serrar |
| 7 — Indicator Modul de incubare | |

Observație: Ecranul Editare conținut celulă afișează aceleași informații ca și ecranul Vizualizare stare celulă (consultați [Înțelegerea informațiilor afișate pe ecranul Vizualizare stare celulă din Capitolul 6](#)) și este actualizat în permanență.

2. Selectați serrarul și modulul de incubare dorit folosind butoanele **Selectare modul de incubare** și **Selectare serrar**.
3. Atingeți pictograma **Celulă** corespunzătoare.

Se afișează ecranul Editare detalii flacon (consultați [Editarea detaliilor flaconului utilizând ecranul Editare detalii flacon la pagina 8-3](#)).

Selectarea flacoanelor utilizând butonul Selectare flacon pentru editare/grafic



1. Din ecranul Configurare (consultați [Figura 6-36, Ecranul Configurare \(Administrator\)](#)), apăsați butonul **Selectare flacon pentru editare/grafic**.

Ecranul Selectare flacon pentru editare/grafic se suprapune și dezactivează ecranul Configurare.

Figura 8-2: Ecranul Selectare flacon pentru editare/grafic

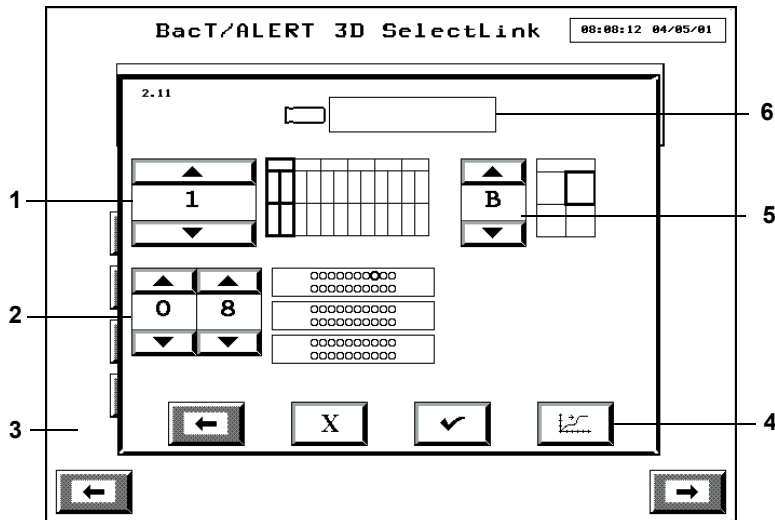

- | | |
|---|-------------------------------------|
| 1 — Butonul de derulare Modul de incubare | 2 — Butoane de derulare a celulelor |
| 3 — Ecranul Configurare (Dezactivat) | 4 — Butonul Grafic citiri flacon |
| 5 — Butonul de derulare serrar | 6 — Câmpul Cod flacon |

2. Dacă se cunoaște codul flaconului, introduceți *codul flaconului* în câmpul **Cod flacon** (consultați [Introducere text/date din Capitolul 6](#)) și treceți la **Pasul 4**.

Observație: Numai informațiile despre ultimele 1.920 de flacoane introduse pot fi recuperate. Orice altă înregistrare în câmpul **Cod flacon** este incorectă și va genera Eroarea de operator 940 ([consultați Codurile erorilor de operator din Capitolul 12](#)).

3. Dacă este cunoscută locația celulei (dar nu și codul flaconului), reglați butoanele de derulare **Modul de incubare** (1–6), **Serrar** (A–D) și **Celulă** (1–60) pentru a selecta celula adecvată a flaconului.

Observație: Numai celulele în care există flacoane pot fi utilizate pentru vizualizarea/editarea datelor unui flacon. Pentru a vizualiza datele flacoanelor preluate de curând, trebuie să utilizați câmpul **Cod flacon**.

4. Apăsăți butonul **Selectare**.

Se afișează ecranul Editare detalii flacon ([consultați Editarea detaliilor flaconului utilizând ecranul Editare detalii flacon la pagina 8-3](#)).

Editarea detaliilor flaconului utilizând ecranul Editare detalii flacon

Observație: Informațiile referitoare la flacon pot fi editate înainte și după preluarea flaconului din sistem.

Dacă flaconul nu a fost selectat deja, puteți selecta un flacon utilizând butonul **Editare conținut celulă** sau butonul **Selectare flacon pentru editare/grafic** în modul descris în [Selectarea flacoanelor utilizând butonul Editare conținut celulă la pagina 8-2](#) și [Selectarea flacoanelor utilizând butonul Selectare flacon pentru editare/grafic la pagina 8-2](#).

Figura 8-3: Ecranul Editare detalii flacon (Utilizatori--Funcția de editare nu este disponibilă)



Figura 8-4: Ecranul Editare detalii flacon (Administratori)



1 — Butonul Editare detalii flacon

Codul ecranului este determinat de metoda de accesare a ecranului Editare detalii flacon. Ecranul prezintă aceleași funcții, indiferent de modul de accesare.

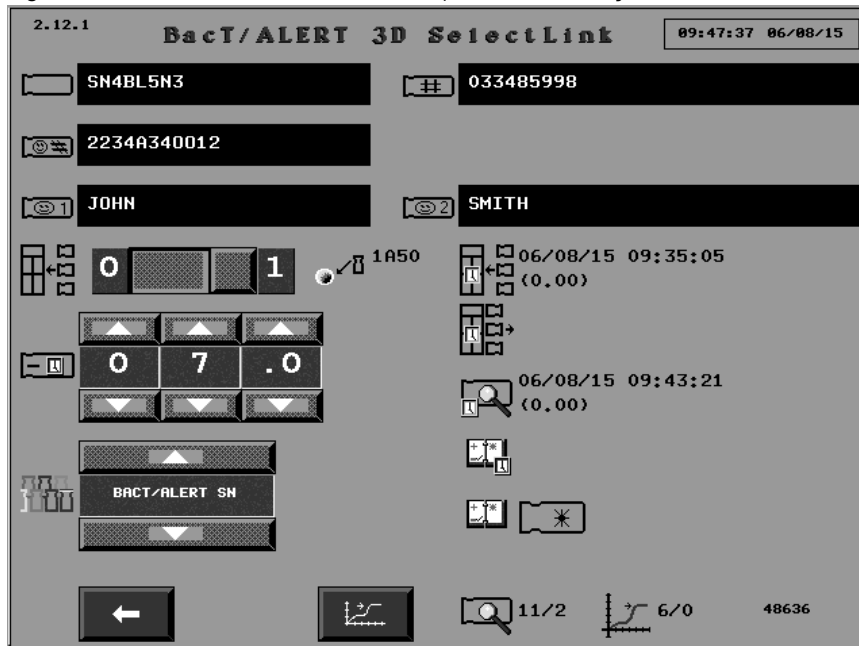
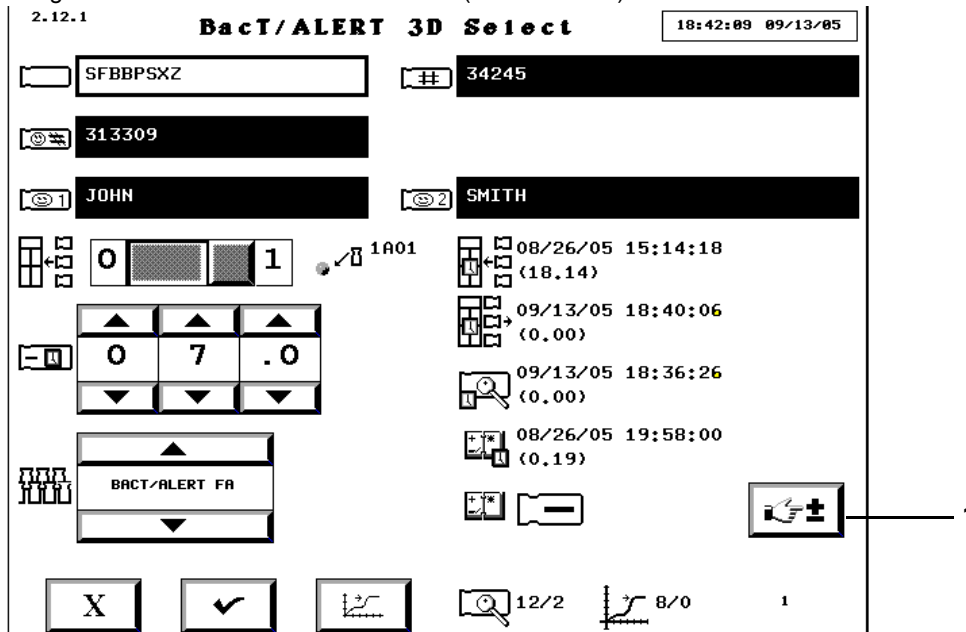
- Codul ecranului va fi 2.11.1 dacă îl accesați din ecranul Selectare flacon pentru editare/grafic.
- Codul ecranului va fi 2.12.1 dacă îl accesați din ecranul Editare conținut celulă.

Câmpul Editare cod flacon

Dacă nu apare nicio informație în câmpul **Cod flacon**, flaconului nu îi este alocată nicio etichetă în momentul respectiv. Pentru a alocă un cod unui flacon fără etichetă sau pentru a edita codul unui flacon identificat:

1. Atingeți câmpul **Cod flacon** (câmpul devine alb).
2. Introduceți manual codul flaconului utilizând tastatura sau scanați codul de bare (consultați [Introducere text/date din Capitolul 6](#)).
3. Apăsați butonul **Selectare**.

Câmpul Vizualizare cod probă

Câmp dezactivat în care este afișat Codul probei asociat informațiilor afișate referitoare la flacon.

Vizualizarea câmpului Definit de utilizator 1

Câmp dezactivat în care se afișează setarea Definit de utilizator 1 asociată informațiilor afișate referitoare la flacon.

Vizualizarea câmpului Definit de utilizator 2

Câmp dezactivat în care se afișează setarea Definit de utilizator 2 asociată informațiilor afișate referitoare la flacon.

Vizualizarea câmpului Definit de utilizator 3

Câmp dezactivat în care se afișează setarea Definit de utilizator 3 asociată informațiilor afișate referitoare la flacon.

- Observație:**
- Câmpurile **Vizualizare cod probă**, **Vizualizare Definit de utilizator 1**, **Vizualizare Definit de utilizator 2** și **Vizualizare Definit de utilizator 3** pot fi doar vizualizate.
 - Câmpurile **Definit de utilizator 1**, **Definit de utilizator 2** și **Definit de utilizator 3** nu sunt disponibile cu configurația BacT/ALERT® 3D Signature.
 - Câmpurile pot fi ascunse indiferent de configurația BacT/ALERT® 3D. Pentru a dezactiva câmpurile, contactați reprezentanța bioMérieux locală.

Butonul de comutare Editare stare introducere

Starea de introducere a unui flacon identificat poate fi modificată într-un stativ defect, din introdus în neintrodus. Cu toate acestea, nu se poate modifica starea unui flacon din neintrodus în introdus.

Interpretarea barei glisante:

- **0** = neintrodus
- **1** = introdus

Observație: *Bara glisantă este dezactivată dacă stativul asociat funcționează corespunzător.*

Butoanele de derulare pentru editarea intervalului maxim de testare

Afișează perioada de incubare pentru flaconul selectat, după care starea flaconului va trece de la rezultat curent negativ la rezultat negativ.

Observație: *Intervalul maxim de testare a unui flacon poate fi editat în zile și intervale din zi, în orice moment.*

Butonul de derulare pentru editarea tipului de flacon

Afișează tipul de mediu al flaconului selectat. Utilizați butoanele de derulare pentru a selecta tipul de flacon adecvat.

Observație:

- Flacoanele anonime sunt asociate tipului de flacon UNKNOWN (Necunoscut).
- Câmpurile **Cod flacon**, **Stare introducere**, **Interval maxim de testare** și **Tip flacon** pot fi editate simultan sau pe rând. Apăsați butonul **Selectare** pentru a salva modificările.

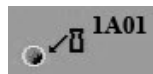
Pictograma Vizualizare locație celulă

Afișează locația flaconului selectat. Locația este fie cea curentă, fie ultima locație a celulei, în funcție de prezența flaconului în continuare în sistem.

Codul celulei include următoarele trei componente în ordinea:

- Număr modul de incubare
- Litera sertarului
- Număr celulă

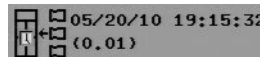
Pictograma Vizualizarea orei primei introduceri

Afișează data și ora la care flaconul respectiv a fost introdus pentru prima oară în sistem. Numărul de zile scurse de la prima introducere este afișat în paranteză, sub dată și oră.

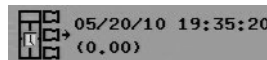
Pictograma Vizualizarea orei ultimei preluări

Afișează data și ora la care flaconul respectiv a fost preluat ultima oară în sistem. Numărul de zile scurse de la ultima preluare este afișat în paranteză, sub dată și oră. Dacă flaconul nu a fost preluat niciodată, nu se va afișa nicio oră și nicio dată.

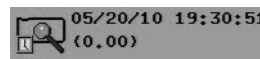
Pictograma Vizualizarea datei ultimei citiri a flaconului

Afișează data și ora celei mai recente citiri a flaconului, care a fost procesată cu succes prin algoritmul de detectare. Numărul de zile scurse de la procesarea ultimei citiri este afișat în paranteză, sub data și ora ultimei citiri a flaconului.

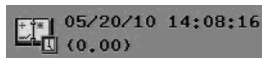
Pictograma Vizualizare oră testare

Afișează data și ora la care s-au modificat ultimele rezultate de testare. Numărul de zile scurse între introducerea și ultimul raport este afișat în paranteză sub dată și oră. Data și ora nu vor fi afișate dacă starea flaconului nu s-a schimbat din curent negativă.

Pictograma Vizualizare rezultate testare

Afișează rezultatele testării flaconului respectiv. Starea afișată în interiorul pictogramei flaconului:

- + Pozitiv (flacon galben)
- Negativ (flacon verde)
- * Curent negativ (flacon gri)
- ~ + Diagnosticare critică în curs (flacon gri)

Butonul Editare rezultat test

Puteți utiliza butonul **Editare rezultat test** pentru a modifica starea flaconului afișat:

1. Apăsați butonul **Editare rezultat test**.

Ecranul Editare rezultat test se suprapune și dezactivează ecranul Editare detalii flacon.

Figura 8-5: Ecranul Editarea rezultatelor testului

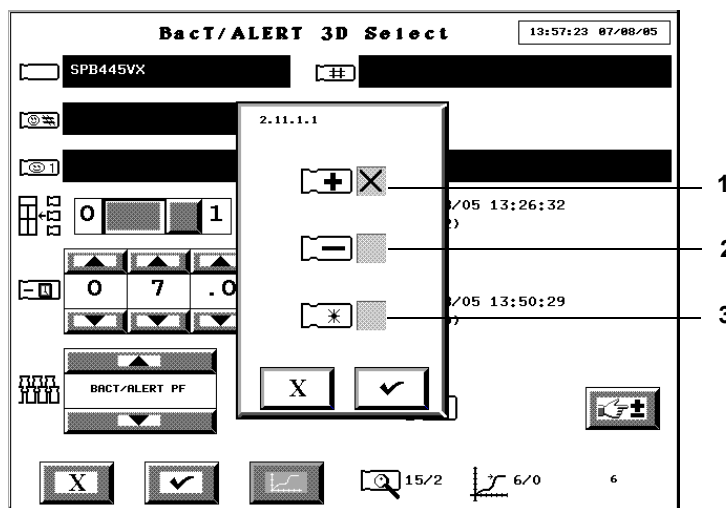

- 1 — Casetă de selectare Rezultat pozitiv
- 2 — Casetă de selectare Rezultat negativ
- 3 — Casetă de selectare Rezultat curent negativ

2. Atingeți caseta de selectare ce corespunde stării dorite pentru a introduce un **X**.
3. Apăsați butonul **Selectare** pentru a accepta modificarea și a reveni la ecranul Editare detalii flacon sau apăsați butonul **Anulare** pentru a menține starea curentă și a reveni la ecranul Editare detalii flacon.

- Observație:**
- Rezultatele modificate manual în negativ sau pozitiv prin ecranul Editare detalii flacon (consultați [Editarea detaliilor flaconului utilizând ecranul Editare detalii flacon la pagina 8-3](#)) vor fi marcate pe raport printr-un simbol de figură umană (☒).
 - Dacă un flacon este pozitiv (setat manual, sau pozitiv din alt motiv) și apoi starea acestuia este modificată manual în curent negativă, simbolul de figură umană (☒) nu va fi afișat.
 - Butonul **Editare rezultat test** va fi dezactivat dacă înregistrarea flaconului are o stare asociată cu aceasta, care necesită reintroducerea flaconului (de exemplu, date compromise, eroare de modificare polinomială, eroare de date de testare incomplete).

Butonul Grafic citiri flacon



Afișează graficul flaconului în ecranul Grafic citiri flacon (consultați [Vizualizarea și tipărirea graficelor flacoanelor din Capitolul 6](#)).

Pictograma Vizualizare algoritm/polinom



Numărul situat deasupra liniei oblice reprezintă tipul de algoritm specific flaconului utilizat pentru analiza datelor flaconului selectat.

Tabelul 8-1: Algoritmi și tipuri de flacoane

Nr. algoritm	Tip flacon
*11 sau 19	<i>i</i> AST, <i>i</i> NST, <i>i</i> LYM, <i>i</i> FN, Unknown (Necunoscut) și Generic
11	BPA și BPN
*12 sau 25	<i>i</i> FA,
25	<i>i</i> FA Plus
*15 sau 21	<i>i</i> PF
20	<i>i</i> FN Plus

*Numărul algoritmului depinde de configurația sistemului.

Numărul situat sub linia oblică reprezintă tipul de polinom. Polinomul 2 (LES, plastic) se utilizează pentru flacoanele din domeniul industrial.

Pictograma Vizualizare mod determinare/Indice pentru rezultate pozitive

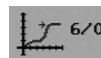

Numărul situat deasupra liniei oblice reprezintă un cod numeric aferent modului de determinare a stării flaconului.

Tabelul 8-2: Coduri de determinare a stării

Cod de determinare a stării	Mod de determinare a stării
1	Valoare
2	Accelerare

Tabelul 8-2: Coduri de determinare a stării (continuare)

Cod de determinare a stării	Mod de determinare a stării
3	Valoare inițială
4	Interval maxim de testare depășit
5	Delta
6	Testare în curs
8	Manual (modificat în BacT/ALERT® 3D)
11	Modul de comandă incorect (consultați Codul de eroare 79)
20 – 23	Înregistrare incorectă flacon
200 – 204	Detectare date nevalide
205	Date lipsă
250	Flacon determinat ca pozitiv în mod forțat din cauza reintroducerii imediate

Numărul situat sub linia oblică este Indicele pentru rezultate pozitive. Un indice mai mic decât unu indică un flacon negativ sau cu rezultate curent negative. Un indice mai mare sau egal cu unu este asociat unui flacon pozitiv.

Observație: Numărul afișat în partea din dreapta jos a ecranului Editare detalii flacon (fără nicio pictogramă) este numărul secvențial al flaconului, care poate fi utilizat de reprezentantul bioMérieux.

Editarea relațiilor dintre date

Introducere

Informațiile referitoare la flacon (Cod flacon, Cod probă, Definit de utilizator 3, Definit de utilizator 2, Definit de utilizator 1) sunt în mod normal asociate cu un flacon dacă acesta este introdus. Totuși, dacă este necesar, aceste valori pot fi modificate ulterior prin editarea relațiilor dintre date. Această operație este inițiată prin apăsarea butonului **Editare relații dintre date** pe ecranul Configurare.

Secțiunile următoare vor trata:

- Inițierea funcției Editare relații dintre date ([consultați Inițierea funcției Editare relații dintre date la pagina 8-10](#)).
- Editarea relațiilor dintre Codul flaconului și Probă ([consultați Editarea relațiilor dintre Codul flaconului și Codul probei la pagina 8-11](#)).
- Editarea relațiilor dintre Codul probei și câmpul Definit de utilizator 3 ([consultați Editarea relațiilor dintre Codul probei și câmpul Definit de utilizator 3 la pagina 8-13](#)).
- Editarea relațiilor dintre câmpurile Definit de utilizator 3 și Definit de utilizator 1/Definit de utilizator 2 ([consultați Editarea relațiilor dintre câmpurile Definit de utilizator 3 și Definit de utilizator 1/Definit de utilizator 2 la pagina 8-14](#)).

Inițierea funcției Editare relații dintre date



1. Introduceți un nume de utilizator și o parolă validă pentru a accesa ecranul Configurare (consultați [Accesarea butoanelor funcționale ale ecranului Configurare din Capitolul 6](#)).
2. Apăsați butonul **Editare relații dintre date** ().
Se afișează ecranul Editare relații dintre date.

Figura 8-6: Ecranul Editare relații dintre date



- 1 — Butonul de editare a relațiilor dintre Codul flaconului și Codul probei
- 2 — Butonul Editarea relațiilor dintre Codul probei și câmpul Definit de utilizator 3
- 3 — Butonul Editarea relațiilor dintre câmpurile Definit de utilizator 3 și Definit de utilizator 1/Definit de utilizator 2

- Observație:**
- Ecranul *Editare relații dintre date* nu este disponibil cu configurația BacT/ALERT® 3D Signature. Dacă apăsați butonul **Editare relații dintre date** se va afișa ecranul *Editare relații dintre Cod flacon și Cod probă* ([consultați Editarea relațiilor dintre Codul flaconului și Codul probei la pagina 8-11](#)).
 - Disponibilitatea butoanelor depinde și de disponibilitatea câmpurilor. Exemplu: În cazul în care câmpurile **Definit de utilizator 1** și **Definit de utilizator 2** nu sunt afișate în sistem, câmpurile pentru **Editarea relațiilor dintre câmpurile Definit de utilizator 3 și Definit de utilizator 1/Definit de utilizator 2** nu sunt disponibile.
3. Pentru a edita o relație dintre Codul flaconului și Codul probei, apăsați butonul corespunzător și consultați [Editarea relațiilor dintre Codul flaconului și Codul probei la pagina 8-11](#).
 4. Pentru a edita o relație dintre Codul probei și câmpul Definit de utilizator 3, apăsați butonul corespunzător și consultați [Editarea relațiilor dintre Codul probei și câmpul Definit de utilizator 3 la pagina 8-13](#).
 5. Pentru a edita o relație dintre câmpurile Definit de utilizator 3 și Definit de utilizator 1/Definit de utilizator 2, apăsați butonul corespunzător și consultați [Editarea relațiilor dintre câmpurile Definit de utilizator 3 și Definit de utilizator 1/Definit de utilizator 2 la pagina 8-14](#).

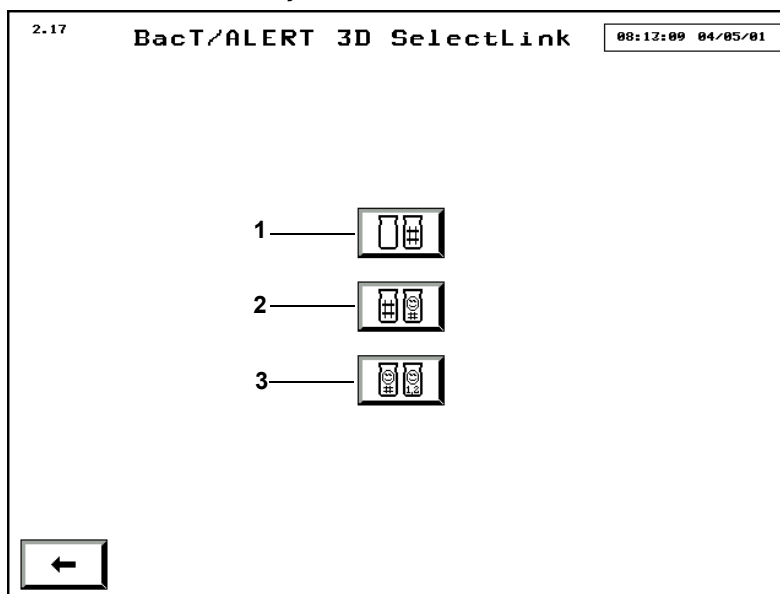
Editarea relațiilor dintre Codul flaconului și Codul probei

Figura 8-7: Ecranul Editarea relațiilor dintre Codul flaconului și Codul probei

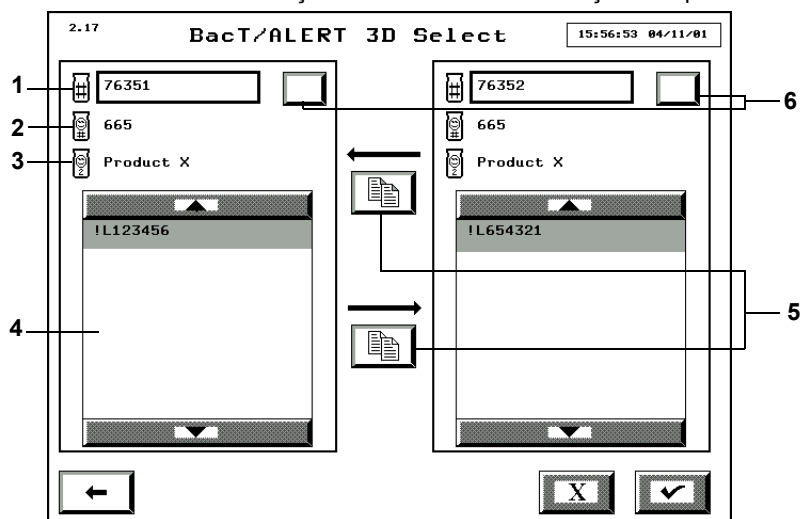

- | | |
|-----------------------------|-----------------------------------|
| 1 — Câmpul Cod probă | 2 — Definit de utilizator 3 |
| 3 — Definit de utilizator 2 | 4 — Caseta de derulare Cod flacon |
| 5 — Butoane Transfer date | 6 — Butoane selectare Cod probă |

Observație: Butonul **Selectare cod probă** se va afișa numai dacă sistemul este setat pentru a permite reutilizarea codurilor probelor. În mod implicit, BacT/ALERT® 3D este setat pentru a percepe întotdeauna codurile probelor ca fiind unice. Dacă doriți să reutilizați codurile probelor, contactați reprezentanța bioMérieux locală.

Observație: La prima accesare a ecranului Editarea relațiilor dintre Codul flaconului și Codul probei, câmpul **Cod probă** nu conține informații, iar codurile flacoanelor care nu sunt asociate cu codul probei sunt afișate în ambele casete cu coduri ale flacoanelor.

Alocarea codurilor probelor pentru codurile flacoanelor fără cod al probei



- Accesați ecranul Editarea relațiilor dintre Codul flaconului și Codul probei ([consultați Inițierea funcției Editare relații dintre date la pagina 8-10](#)).
- Introduceți **codul probei** în câmpul **Cod probă** din stânga pe care doriți să îl alocați flaconului (flacoanelor).
În cazul în care codul probei introdus este alocat mai multor câmpuri Definit de utilizator 3, utilizați butonul de selectare **Selectare Cod probă** pentru a parcurge fiecare articol în modul indicat în câmpurile **Definit de utilizator 3** și **Definit de utilizator 2**.
- Atingeți codul (codurile) de flacoane din caseta de derulare **Cod flacon** din dreapta pentru a le aloca un cod de probă. Codurile de flacoane selectate sunt evidențiate.
- Apăsați butonul **Transfer de date** din partea de sus pentru a deplasa Codurile flacoanelor spre caseta de derulare **Cod flacon** din stânga.
- Apăsați butonul **Selectare** pentru a accepta modificările sau apăsați butonul **Anulare** pentru a reveni la toate relațiile afișate inițial.
- După finalizare, apăsați butonul **Ecranul anterior** pentru a reveni la ecranul Editarea relațiilor dintre date.

Mutarea unui cod de flacon alocat de la un cod de probă la altul

1. Accesați ecranul Editarea relațiilor dintre Codul flaconului și Codul probei ([consultați Inițierea funcției Editare relații dintre date la pagina 8-10](#)).
2. Introduceți *codul probei* în câmpul **Cod probă** din stânga, alocat flaconului (flacoanelor) în momentul respectiv.

În cazul în care codul probei introdus este alocat mai multor câmpuri Definit de utilizator 3, utilizați butonul de selectare **Selectare Cod probă** pentru a parcurge fiecare articol în modul indicat în câmpurile **Definit de utilizator 3** și **Definit de utilizator 2**.
3. Introduceți *codul probei* în câmpul **Cod probă** din dreapta, pe care doriți să îl alocați flaconului (flacoanelor).

În cazul în care codul probei introdus este alocat mai multor câmpuri Definit de utilizator 3, utilizați butonul de selectare **Selectare Cod probă** pentru a parcurge fiecare articol în modul indicat în câmpurile **Definit de utilizator 3** și **Definit de utilizator 2**.
4. Atingeți codurile de flacoane ce urmează a fi transferate din caseta de derulare **Cod flacon** din stânga. Codurile de flacoane selectate sunt evidențiate.
5. Apăsăți butonul **Transfer de date** din partea de jos pentru a deplasa codurile flacoanelor spre caseta de derulare **Cod flacon** din dreapta.
6. Apăsăți butonul **Selectare** pentru a accepta modificările sau apăsați butonul **Anulare** pentru a reveni la toate relațiile afișate inițial.
7. După finalizare, apăsați butonul **Ecranul anterior** pentru a reveni la ecranul Editarea relațiilor dintre date.

Observație: Dacă ați accesat ecranul Editarea relațiilor dintre codul flaconului și codul probei direct din ecranul Configurare, prin apăsarea butonului **Ecranul anterior** veți reveni la ecranul Configurare.

Editarea relațiilor dintre Codul probei și câmpul Definit de utilizator 3

Figura 8-8: Ecranul Editarea relațiilor dintre Codul probei și câmpul Definit de utilizator 3

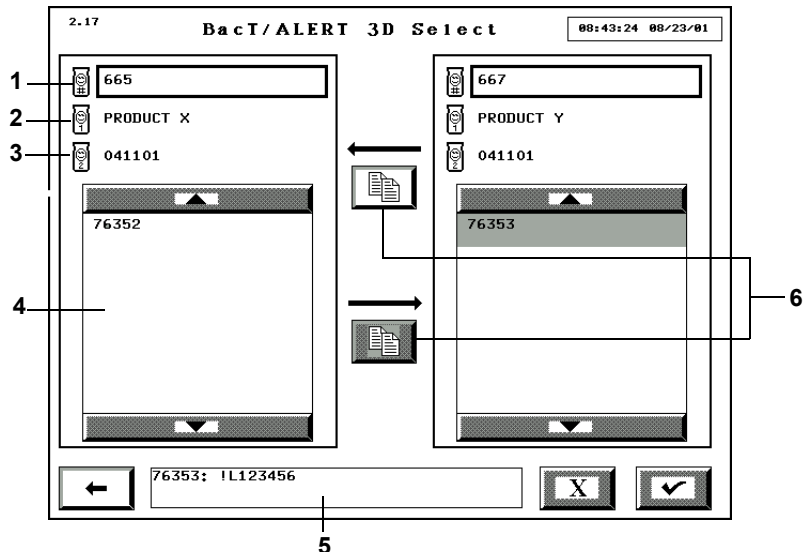

- | | |
|---|----------------------------------|
| 1 — Câmp Definit de utilizator 3 | 2 — Câmp Definit de utilizator 1 |
| 3 — Câmp Definit de utilizator 2 | 4 — Casetă de derulare Cod probă |
| 5 — Casetă cu lista de coduri ale flacoanelor | 6 — Butoane Transfer date |

Observație: La prima accesare a ecranului Editarea relațiilor dintre Codul probei și câmpul Definit de utilizator 3, câmpul **Definit de utilizator 3** nu conține nicio informație, iar toate codurile probelor care nu sunt asociate unui câmp Definit de utilizator 3 sunt afișate în ambele casete de derulare **Cod probă**.

Atașarea codurilor probelor fără un câmp Definit de utilizator 3 unui câmp Definit de utilizator 3



- Accesați ecranul Editarea relațiilor dintre Codul probei și câmpul Definit de utilizator 3 ([consultați Inițierea funcției Editare relații dintre date la pagina 8-10](#)).
- Introduceți setarea *Definit de utilizator 3* în câmpul **Definit de utilizator 3** din stânga pe care doriți să îl alocați codurilor probelor.
- Atingeți codurile probelor din caseta de derulare **Cod probă** din dreapta care urmează a fi asociate câmpului Definit de utilizator 3.
Codurile probelor selectate sunt evidențiate. Codurile flacoanelor asociate codului probei care a fost atins ultima oară se afișează în lista **Cod flacon**.
- Apăsați butonul **Transfer de date** din partea de sus pentru a deplasa codurile flacoanelor spre caseta de derulare **Cod flacon** din stânga.
- Apăsați butonul **Selectare** pentru a accepta modificările sau apăsați butonul **Anulare** pentru a reveni la toate relațiile inițiale.
- După finalizare, apăsați butonul **Ecranul anterior** pentru a reveni la ecranul Editarea relațiilor dintre date.

Mutarea unei asocieri de Cod de probă dintr-un câmp Definit de utilizator 3 în altul



1. Accesați ecranul Editarea relațiilor dintre Codul probei și câmpul Definit de utilizator 3 ([consultați Inițierea funcției Editare relații dintre date la pagina 8-10](#)).
2. Introduceți setarea *Definit de utilizator 3* în câmpul **Definit de utilizator 3** din stânga cu care este asociat codul probei în momentul respectiv.
3. Introduceți setarea *Definit de utilizator 3* în câmpul **Definit de utilizator 3** din dreapta, pe care doriți să îl alocați codurilor probelor.
4. Atingeți codurile probelor ce urmează a fi transferate din caseta de derulare **Cod probă** din stânga.

Codurile probelor selectate sunt evidențiate. Codurile flacoanelor asociate codului probei care a fost atins ultima oară se afișează în lista **Cod flacon**.

5. Apăsați butonul **Transfer de date** din partea de jos pentru a deplasa codurile flacoanelor spre caseta de derulare **Cod flacon** din dreapta.
6. Apăsați butonul **Selectare** pentru a accepta modificările sau apăsați butonul **Anulare** pentru a reveni la toate relațiile afișate inițial.
7. După finalizare, apăsați butonul **Ecranul anterior** pentru a reveni la ecranul Editarea relațiilor dintre date.

Editarea relațiilor dintre câmpurile Definit de utilizator 3 și Definit de utilizator 1/Definit de utilizator 2



1. Accesați ecranul Editarea relațiilor dintre câmpurile Definit de utilizator 3 și Definit de utilizator 1/Definit de utilizator 2 ([consultați Inițierea funcției Editare relații dintre date la pagina 8-10](#)).

Figura 8-9: Ecranul Editarea relațiilor dintre câmpurile Definit de utilizator 3 și Definit de utilizator 1/Definit de utilizator 2

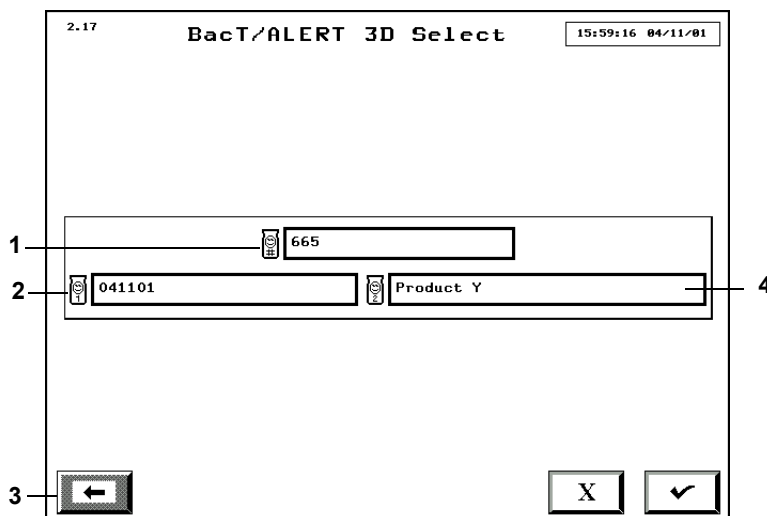

- 1 — Definit de utilizator 3
- 2 — Definit de utilizator 1
- 3 — Butonul Ecranul anterior
- 4 — Definit de utilizator 2

2. Introduceți setarea *Definit de utilizator 3* în câmpul **Definit de utilizator 3** pentru care doriți să adăugați/editați asocierea Definit de utilizator 1/Definit de utilizator 2.
3. Introduceți setarea corectă *Definit de utilizator 1/Definit de utilizator 2* în câmpurile **Definit de utilizator 1** și **Definit de utilizator 2**.
4. Apăsați butonul **Selectare** pentru a accepta modificările sau apăsați butonul **Anulare** pentru a reveni la toate relațiile afișate inițial.
5. După finalizare, apăsați butonul **Ecranul anterior** pentru a reveni la ecranul Editarea relațiilor dintre date.

9

Configurarea software-ului

În funcție de nivelul dvs. de acces, puteți sau nu să accesați toate ecranele pentru a configura software-ul. Pentru acces complet, conectați-vă ca administrator.

Setarea intervalului maxim de testare



Efectuați procedura indicată mai jos pentru setarea unui interval maxim de testare universal (sau a unui interval după care un flacon ce prezintă rezultate negative până în momentul respectiv va fi testat din nou înainte de a fi declarat negativ) pentru fiecare tip de mediu. Rezultatul este că la fiecare introducere a unui flacon, intervalul maxim de testare va fi cel implicit configurat pentru tipul de mediu respectiv.

Observație: *Intervalul maxim de testare poate fi modificat pentru un flacon individual la introducerea sau poate fi modificat după introducerea flaconului, în ecranul de Editare detalii flacon. Pentru utilizare în domeniul medical, consultați [Modificarea intervalului maxim de testare — Flacoane individuale din Capitolul 5](#). Pentru utilizare în domeniul industrial, consultați [Modificarea intervalului maxim de testare — Flacoane individuale din Capitolul 6](#).*

1. Introduceți un nume de utilizator și o parolă validă pentru a accesa ecranul Configurare ([consultați Accesarea butoanelor funcționale ale ecranului Configurare din Capitolul 5](#) pentru utilizare în domeniul medical sau [Capitolul 6](#) pentru utilizare în domeniul industrial).
2. Apăsăți butonul **Setare interval maxim de testare** ().

Ecranul Setare interval maxim de testare se suprapune și dezactivează ecranul Configurare.

Figura 9-1: Ecranul Setare interval maxim de testare

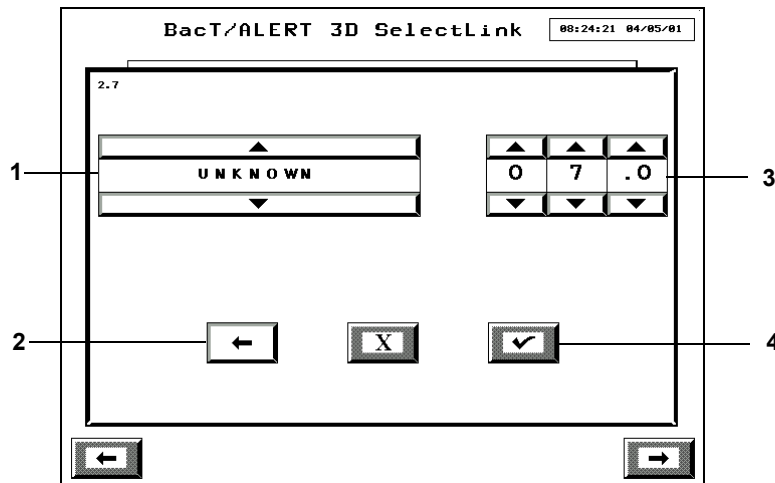

- 1 — Butonul de derulare pentru tipul de mediu
- 2 — Butonul Ecranul anterior
- 3 — Butoane de derulare Perioadă de incubare
- 4 — Butonul Selectare

3. Selectați tipul de flacon adecvat folosind butonul de derulare **Tip mediu**.
4. Setăți perioada de incubare în zile și intervale din zi cu ajutorul butoanelor de derulare **Perioadă de incubare**.

Observație: Perioada de testare minimă care poate fi specificată este de 0,1 zile.

5. Apăsați butonul **Selectare** pentru a salva setările referitoare la intervalul maxim de testare sau apăsați butonul **Anulare** pentru a readuce sistemul la setările anterioare pentru intervalul maxim de testare.

Observație: Modificarea intervalului maxim de testare nu are niciun efect asupra flacoanelor introduse în momentul respectiv. Noul interval maxim de testare va fi atribuit flacoanelor introduse după modificarea setării.

6. Apăsați butonul **Ecranul anterior** pentru a reveni la ecranul Configurare.

Observație: Flacoanelor cu etichete generice sau anonime dintr-un sertar BC li se va aloca intervalul maxim de testare necunoscut.

Observație: Utilizare în domeniul medical: Flacoanele cu etichete sau flacoanele anonime din sertarul MB vor utiliza intervalul maxim de testare alocat flacoanelor BacT/ALERT[®] MP.

Setarea alarmelor sonore



Puteți activa/dezactiva următoarele alarme sonore:

- **Alarmă flacon pozitiv** – Sunete scurte repetitive urmate de o pauză. Aceste sunete scurte sunt reluate la fiecare 60 de secunde până la preluarea flaconului.
- **Alarmă defecțiune instrument** – Sunete scurte repetate continuu. După ce starea este confirmată (consultați [Întreruperea unei alarme referitoare la aparat la pagina 9-4](#)), alarma va fi reluată în 30 de minute dacă eroarea persistă.

Observație: Setarea implicită pentru reluarea notificării referitoare la eroare este de 30 de minute. Dacă este necesar un alt interval de timp, contactați reprezentanța bioMérieux locală.

- **Alarmă eroare operator** – Două semnale sonore scurte pentru a atrage atenția operatorului asupra Panoului de comandă pe care este afișat un cod de eroare sau o imagine. Pentru soluționarea unui anumit cod de eroare, consultați [Codurile erorilor de operator din Capitolul 12](#).

Observație: Alarmele pentru erorile de operator nu sunt reluate.

1. Introduceți un nume de utilizator și o parolă validă pentru a accesa ecranul Configurare (consultați [Accesarea butoanelor funcționale ale ecranului Configurare din Capitolul 5](#) pentru utilizare în domeniul medical sau [Capitolul 6](#) pentru utilizare în domeniul industrial).
2. Apăsați butonul **Setare opțiuni alarme sonore** ().
Ecranul Setare opțiuni alarme sonore se suprapune și dezactivează ecranul Configurare.

Figura 9-2: Ecranul de setare a opțiunilor pentru alarme sonore



- 1 — Butonul de comutare Alarmă flacon pozitiv
 2 — Butonul de comutare Alarmă eroare operator
 3 — Butonul de comutare Alarmă defecțiune aparat

3. Activare și/sau dezactivare alarme prin reglarea setărilor butoanelor de comutare:
- 0 — dezactivat
 - 1 — activat

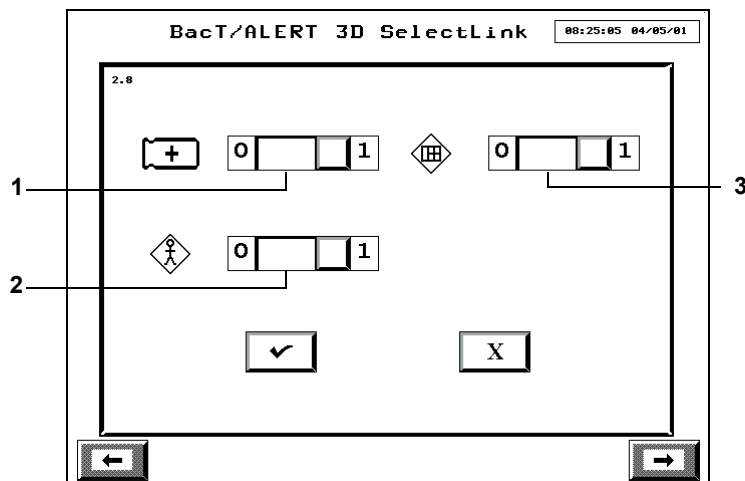
AVERTIZARE



Procedați cu atenție atunci când dezactivați alarma flacon pozitiv. Dacă alarma de flacon pozitiv este dezactivată și este detectat un flacon pozitiv, se va declanșa numai alarma vizuală. Nu se aude nicio alarmă sonoră pentru a indica un flacon pozitiv.

4. Apăsați butonul **Selectare** pentru a salva modificările sau apăsați butonul **Anulare** pentru a readuce sistemul la setările inițiale.
- Sistemul revine la ecranul Configurare.

Observație: Pe lângă alarmele sonore ale aparatului, cititorul de coduri de bare este, de asemenea, programat pentru a emite o alarmă sonoră în trei situații. Acestea sunt:

- Codul de bare este scanat cu introducerea în câmpul Cod flacon
- Codul de bare al probei este scanat și este introdus în câmpul Cod probă recoltată
- Orice Eroare operator legată de scanare, încărcare sau descărcare
- Alarmele cititorului de coduri de bare nu se dezactivează prin setarea barei de comutare a Alarimei eroare operator la zero.

Prioritatea alarmelor

Alarmerle sonore care corespund stării celei mai grave conform priorităților enumerate mai jos (de la mare la mică):

1. Defecțiune aparat
2. Flacoane pozitive
3. Erori operator

Înteruperea unei alarme referitoare la aparat

Pentru a întrerupe o alarmă, efectuați operațiile de mai jos:

- Verificați starea care a generat alarma atingând orice zonă a ecranului Panoului de comandă sau apăsând orice tastă de pe tastatură.
- Dezactivați alarma.

Observație: Pentru a elimina sau a seta intervalul de timp al alarmei de eroare, contactați reprezentanța bioMérieux locală.

Inițierea copierii manuale de siguranță



Efectuați procedura de mai jos pentru a iniția imediat o copiere de siguranță a informațiilor din sistem pe un disc Zip® sau o unitate de stocare USB. În timpul procesului de copiere de siguranță, sistemul poate fi utilizat în mod normal.

- Observație:**
- Dacă aveți o Unitate Zip® de 250 MB, utilizați numai discuri Zip® de 250 MB pentru copiile de siguranță.
 - Dacă aveți o Unitate Zip® de 750 MB, puteți utiliza fie un disc Zip® de 250 MB, fie unul de 750 MB pentru copiile de siguranță.

IMPORTANT: Dacă aveți un port USB, pentru efectuarea copiilor de siguranță utilizați numai unități de stocare USB furnizate de bioMérieux.

1. Introduceți un nume de utilizator și o parolă validă pentru a accesa ecranul Configurare ([Accesarea butoanelor funcționale ale ecranului Configurare din Capitolul 5](#) pentru utilizare în domeniul medical sau [Capitolul 6](#) pentru utilizare în domeniul industrial).
2. Apăsați butonul **Gestionare copii de siguranță** ().
Ecranul Gestionare copii de siguranță se suprapune și dezactivează ecranul Configurare.

Figura 9-3: Ecranul Gestionare copii de siguranță



- 1 — Butoane de derulare Interval de efectuare automată a copiilor de siguranță
- 2 — Butonul Ecranul anterior
- 3 — Butonul Selectare
- 4 — Butonul efectuare manuală copii de siguranță

Observație: Butoanele de derulare **Interval copiere de siguranță automată** sunt dezactivate implicit. Dacă doriți să setați un interval pentru efectuarea automată a copiilor de siguranță, contactați reprezentanța bioMérieux locală.

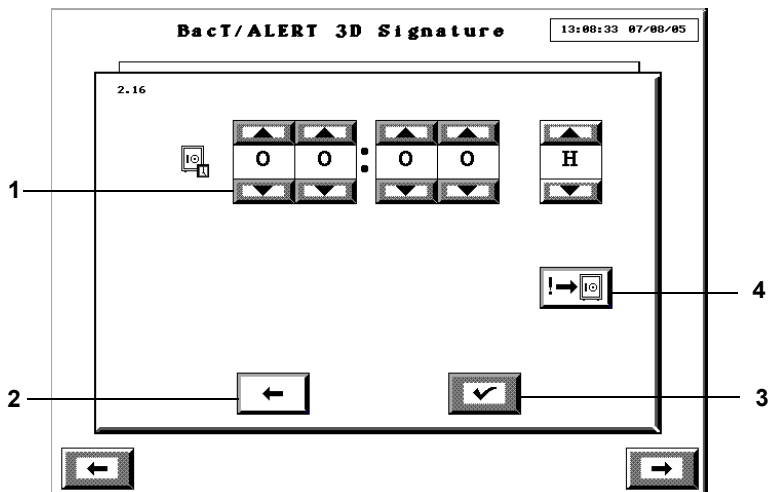
3. Pentru a iniția o copiere de siguranță imediată, apăsați butonul **Copii de siguranță manuale**.

Sistemul revine la ecranul Configurare.

Dacă se inițiază o copiere de siguranță fără un disc Zip[®] introdus în unitate sau fără o unitate de stocare USB introdusă în portul USB, se va afișa un Cod de stare aparat 810 ([consultați Codurile de stare ale aparatului 810 din Capitolul 12](#)).

În cazul în care Codul de stare aparat 810 apare în timp ce în unitate este introdus un disc Zip[®] sau o unitate de stocare USB, este posibil ca discul Zip[®] sau unitatea de stocare USB să fie defecte. Înlocuiți discul Zip[®] sau unitatea de stocare USB și repetați pașii de la [Pasul 1](#) până la [Pasul 3](#) ([consultați Codurile de stare ale aparatului 810 din Capitolul 12](#)).

Observație: În timp ce se efectuează copii de siguranță ale informațiilor din sistem, pictograma **Copiere de siguranță în curs** se va afișa în colțul din stânga sus pe ecranul Gestionare copii de siguranță și pe ecranul Principal. Pictograma va dispărea la fiecare 5 secunde, timp de jumătate de secundă.

Figura 9-4: Pictograma Copiere de siguranță în curs



Observație: Dacă încercați să utilizați o funcție (de exemplu, introducerea sau preluarea unui flacon) în timpul operațiunii manuale de copiere de siguranță, este posibil ca ecranul să devină gri pentru o perioadă scurtă de timp. Aceasta este o funcție de siguranță care împiedică defectarea bazei de date, permițând închiderea aplicației și a tuturor fișierelor înainte de a vă acorda acces.

AVERTIZARE



Nu introduceți în nicio situație obiecte, altele decât un disc Zip®, în unitatea Zip®.



ATENȚIE: Nu scoateți forțat discul Zip® din aparat. Scoaterea forțată a discului Zip® poate duce la defectarea discului Zip® sau a unității Zip® și blocarea sistemului.

Configurarea ecranelor cu rapoarte

Introducere

Ecranele cu rapoarte sunt accesate prin apăsarea butonului **Afișare ecran raport** corespunzător din ecranul Selectare raport (consultați [Vizualizarea și tipărirea din Capitolul 5](#) pentru utilizare în domeniul medical sau [Capitolul 6](#) pentru utilizare în domeniul industrial). Procedurile de mai jos indică modalitatea de configurare a acestor ecrane cu rapoarte.

Observație: Funcția de raport este disponibilă cu configurațiile BacT/ALERT® 3D Select și SelectLink.

Introducerea etichetelor de raport



Procedura de mai jos descrie modalitatea de selectare a etichetelor pe care doriți să le utilizați ca și capete de tabel pentru toate câmpurile rapoartelor de sistem.

1. Introduceți un nume de utilizator și o parolă validă pentru a accesa ecranul Configurare (consultați [Accesarea butoanelor funcționale ale ecranului Configurare din Capitolul 5](#) pentru utilizare în domeniul medical sau [Capitolul 6](#) pentru utilizare în domeniul industrial).
2. Din ecranul Configurare, apăsați butonul **Raport** ().
Se afișează ecranul Selectare raport.

Figura 9-5: Ecranul Selectare raport



- 1 — Butonul Introducere etichetă de raport
- 2 — Butonul Anulare
- 3 — Butonul Selectare

3. Apăsăți butonul **Introducere etichetă de raport** ().
Se afișează ecranul pentru Introducere etichetă de raport.

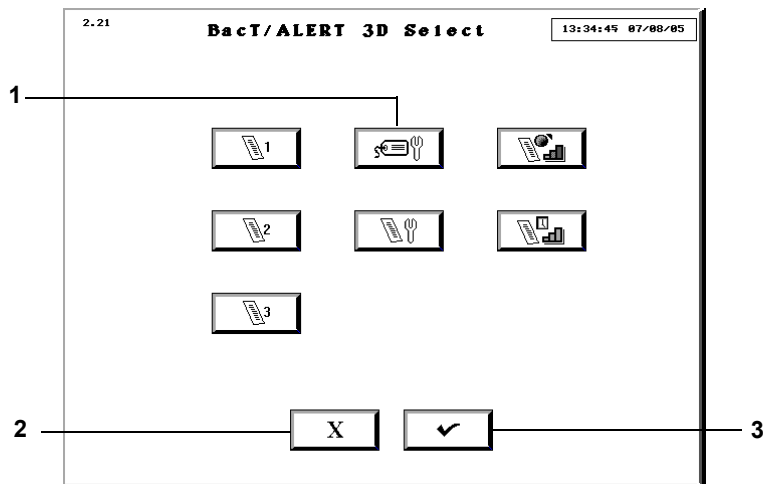
Figura 9-6: Ecranul Introducere etichetă de raport



- 1 — Butonul Anulare
- 2 — Butonul Selectare

Observație: Etichetele de raport implicite, prezentate mai sus, sunt alocate la instalare și pot fi modificate sau schimbate.

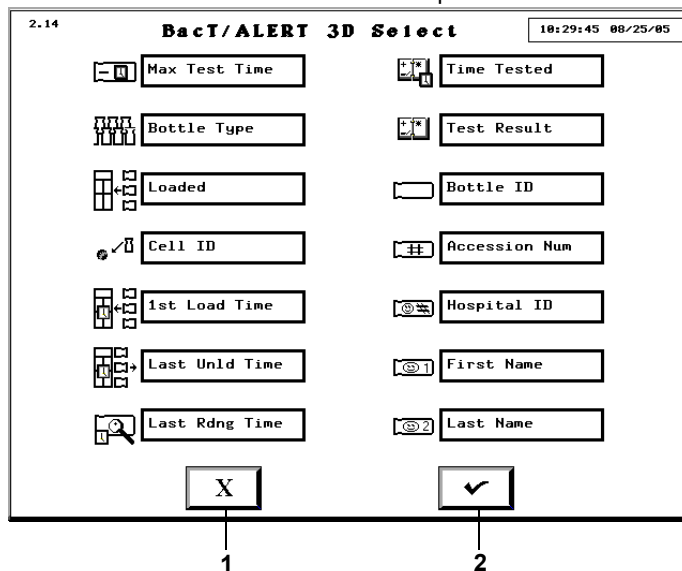
4. Accesați tastatura ([consultați Accesarea tastaturii modulului de comandă din Capitolul 3](#)).
5. Atingeți câmpul în care doriți să introduceți noua etichetă.
Câmpul devine alb.

6. Introduceți noua *etichetă*. Etichetele pot conține 15 caractere; cu toate acestea, etichetele vor apărea decupate pe rapoarte dacă lățimea coloanei nu este suficientă pentru a include integral eticheta ([consultați Configurarea conținutului raportului la pagina 9-9](#)).
7. După ce ați efectuat toate modificările dorite pentru eticheta respectivă, verificați dacă toate etichetele sunt unice și dacă nu există câmpuri fără informații pe etichete.
8. Apăsăți butonul **Selectare** pentru a accepta modificările etichetei sau apăsați butonul **Anulare** pentru a menține etichetele anterioare.









Sistemul revine la ecranul Configurare.

- Observație:**
- Se va fișa eroarea de operator 960 dacă se apasă butonul **Selectare** când există înregistrări duplicate referitoare la etichetele de raport ([consultați Codurile erorilor de operator din Capitolul 12](#)).
 - Se va fișa eroarea de operator 961 dacă se apasă butonul **Selectare** când există un câmp necompletat pe **Eticheta de raport**.







ATENȚIE: Utilizatorul este unicul responsabil pentru alegerea textelor personalizate ale etichetelor de raport și pentru validarea afișării textului dorit pe etichetă în toate rapoartele asociate. bioMérieux nu își asumă răspunderea pentru niciun fel de consecințe survenite ca urmare a interpretării incorecte a etichetelor de raport personalizate.

Tabelul 9-1: Descrieri ale câmpului Raport

Câmp	Descriere
 Max Test Time	Afișează numărul maxim de zile pe parcursul cărora un flacon va fi testat până la un anumit interval dintr-o zi. Exemplu: 01,1
 Bottle Type	Afișează tipul de flacon, fără abrevieri.
 Loaded	Afișează 1 pentru flacoane introduse sau 0 pentru flacoane neintroduse.
 Cell ID	Afișează locația unei celule. Exemplu: 1A01.
 1st Load Time	Afișează data la care flaconul a fost introdus, în unul dintre următoarele formate, în funcție de configurarea ecranului Setare dată/oră: LL/ZZ/AA sau ZZ/LL/AA.
 Last Unld Time	Afișează data la care flaconul a fost introdus, în unul dintre următoarele formate, în funcție de configurarea ecranului Setare dată/oră : LL/ZZ/AA sau ZZ/LL/AA.
 Last Rdnng Time	Afișează data și ora ultimei citiri realizată cu succes, referitoare la flacon, în unul dintre următoarele formate, în funcție de configurarea ecranului Setare dată/oră: LL/ZZ/AA HH:MM sau ZZ/LL/AA HH:MM. Ora este întotdeauna afișată în format de 24 de ore indiferent de configurarea ecranului Setare dată/oră.
 Time Tested	Afișează intervalul în zile din momentul introducerii flaconului în categoria flacoanelor curent negative, sau intervalul care a fost necesar pentru stabilirea caracterului pozitiv sau negativ al flacoanelor. Intervalul este afișat în număr de zile cu sutimi. Exemplu: 48,00

Tabelul 9-1: Descrieri ale câmpului Raport (continuare)

Câmp	Descriere
 <input type="text" value="Test Result"/>	Afișează rezultatele testării flaconului ca + pentru pozitiv, - pentru negativ, sau * pentru curent negativ.
<input type="text" value="Bottle ID"/>	Afișează codul flaconului.
 <input type="text" value="Accession Num"/>	Utilizare în domeniul medical: Afișează codul probei recoltate sau alte date introduse de utilizator. Utilizare în domeniul industrial: Denumit în acest manual Cod probă .
 <input type="text" value="Hospital ID"/>	Utilizare în domeniul medical: Afișează codul spitalului sau alte date introduse de utilizator. Utilizare în domeniul industrial: Denumit în acest manual Definit de utilizator 3 .
 <input type="text" value="First Name"/>	Utilizare în domeniul medical: Afișează prenumele pacientului sau alte date introduse de utilizator. Utilizare în domeniul industrial: Denumit în acest manual Definit de utilizator 1 .
 <input type="text" value="Last Name"/>	Utilizare în domeniul medical: Afișează numele pacientului sau alte date introduse de utilizator. Utilizare în domeniul industrial: Denumit în acest manual Definit de utilizator 2 .

Configurarea conținutului raportului



Efectuați procedura următoare pentru a configura ecranele Raport, astfel încât acestea să afișeze informațiile dorite (consultați [Figura 5-37, Ecranul Raport probă](#) pentru utilizare în domeniul medical sau [Figura 6-38, Ecranul Raport probă](#) pentru utilizare în domeniul industrial).

IMPORTANT: *Dacă un raport este sortat în funcție de Rezultate test, pentru rezultatele curent negative [*] se vor genera două secțiuni. Prima secțiune Curent negative [*] conține flacoanele cu un rezultat de testare curent negativ [*]. A doua secțiune Curent negative [*] conține numai flacoanele cu un rezultat de testare Diagnosticare critică în curs [~+]. Este important să tipăriți ambele secțiuni, astfel încât să se tipărească toate flacoanele curent negative.*

1. Introduceți un nume de utilizator și o parolă validă pentru a accesa ecranul Configurare (consultați [Accesarea butoanelor funcționale ale ecranului Configurare din Capitolul 5](#) pentru utilizare în domeniul medical sau [Capitolul 6](#) pentru utilizare în domeniul industrial).
2. Din ecranul Configurare, apăsați butonul **Raport** ().
Se afișează ecranul Selectare raport.

Figura 9-7: Ecranul Selectare raport



3. Apăsați butonul **Configurare raport** ()

Se afișează ecranul Configurare raport.

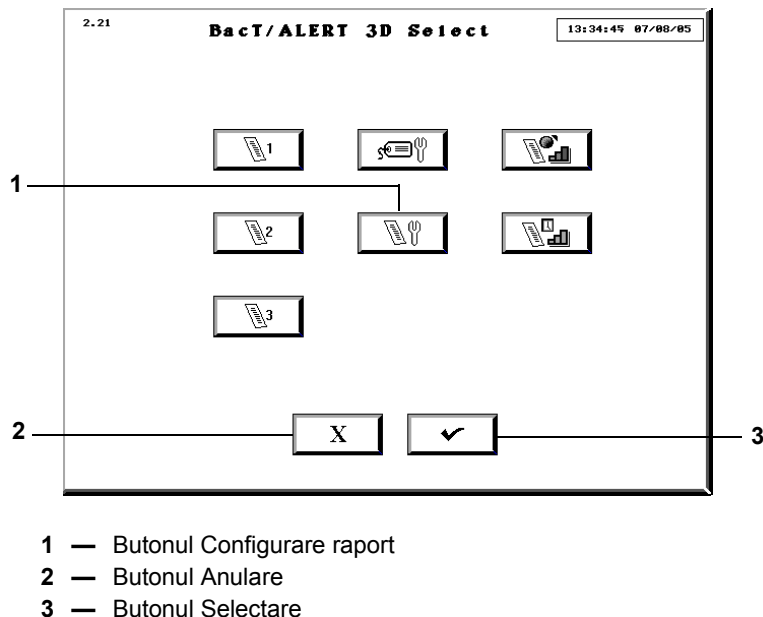
Utilizare în domeniul medical: Consultați [Figura 9-8](#), [Figura 9-9](#) și [Figura 9-10](#) pentru exemple ale ecranelor Configurare raport introducere, stare și preluare.

Utilizare în domeniul industrial: Consultați [Figura 9-11](#), [Figura 9-12](#) și [Figura 9-13](#) pentru exemple ale ecranelor Configurare raport introducere, stare și preluare.

4. Apăsați butonul **Editare Raport** ce corespunde raportului pe care doriți să îl reconfigurați.
5. Ajustați butoanele de derulare **Selectare coloană**, astfel încât câmpurile dorite să fie raportate în ordinea dorită. Butoanele de derulare corespund coloanelor raportului, de la stânga la dreapta.

Observație: Fiecare buton de derulare **Selectare coloană** cuprinde toate câmpurile ce pot fi incluse în raport și o secțiune goală pentru a se putea lăsa coloana necompletată.

6. Ajustați lățimea coloanelor atingând caseta de selectare **Lățime coloană** din coloana pe care doriți să o modificați și apoi introduceți noua dimensiune. Asigurați-vă că lățimea coloanei nu depășește dimensiunea totală disponibilă.

Observație: Numărul **70** din stânga casetelor de selectare indică lățimea totală disponibilă, iar numărul din dreapta semnelui egal indică lățimea totală rămasă (de exemplu: totalul, minus suma casetelor de selectare **Lățime coloană**).

7. Ajustați butoanele de derulare **Sortare primară/secundară** dacă doriți, pentru a sorta raportul.

Observație: Fiecare buton de derulare **Sortare primară/secundară** conține toate câmpurile ce pot fi incluse în raport și o secțiune necompletată, pentru cazul în care nu trebuie efectuată o sortare.

8. Selectați ordinea de sortare cu butonul **Selectare ordine sortare**. Dacă săgeata este îndreptată în sus, sortarea se va efectua crescător, iar dacă săgeata este îndreptată în jos sortarea se va efectua descrescător.
9. Atingeți casetele de selectare **Secțiune nouă** pentru a seta o secțiune nouă.

Observație: Puteți alege o sortare pentru un câmp care nu este selectat ca fiind una dintre coloanele raportului. Dacă pentru sortarea respectivă se alege și o secțiune nouă, datele câmpului se vor afișa în linia noii secțiuni. Acest lucru vă permite de fapt să raportați alte două câmpuri de date.

10. Apăsați butonul **Previzualizare raport** pentru a vizualiza configurația raportului (consultați [Figura 5-37, Ecranul Raport probă](#) pentru utilizare în domeniul medical sau [Figura 6-38, Ecranul Raport probă](#) pentru utilizare în domeniul industrial).
11. Apăsați butonul **Ecranul anterior** pentru a reveni la ecranul Configurare Raport.
12. Efectuați orice ajustări ale configurației dorite a raportului.
13. Apăsați butonul **Selectare** pentru a accepta modificările configurației raportului sau apăsați butonul **Anulare** pentru a menține configurația inițială.
14. Apăsați butonul **Ecranul anterior** pentru a reveni la ecranul Configurare.

Ecranul Configurare raport introducere (Utilizare în domeniul medical)

Figura 9-8: Ecranul Configurare raport introducere (Utilizare în domeniul medical)

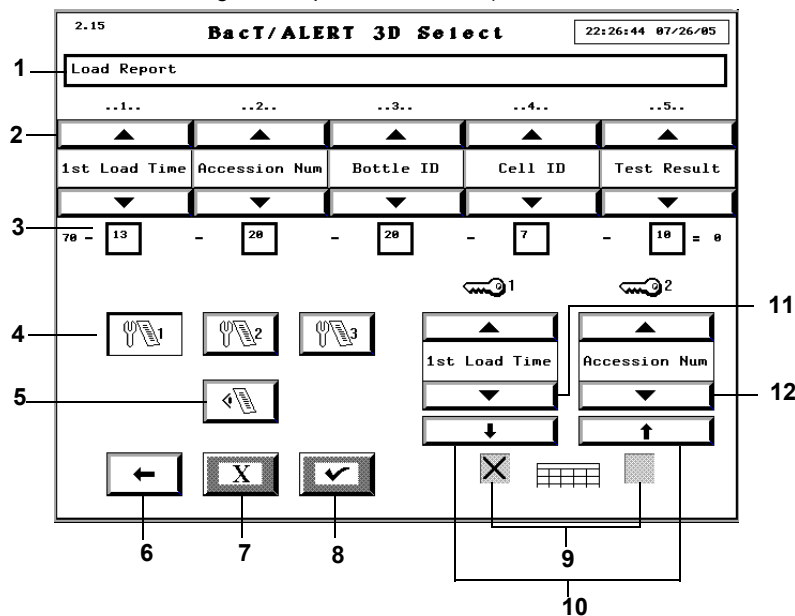

- | | |
|--|---|
| 1 — Titlu raport | 2 — Butoane de derulare Selectare coloană |
| 3 — Casete de selectare lățime coloană | 4 — Butoane Editare raport |
| 5 — Butonul Previzualizare raport | 6 — Butonul Ecranul anterior |
| 7 — Butonul Anulare | 8 — Butonul Selectare |
| 9 — Casete de selectare Secțiune nouă | 10 — Butoane Ordine sortare |
| 11 — Butonul derulare Sortare primară | 12 — Butonul derulare Sortare secundară |

Ecranul Configurare raport stare (Utilizare în domeniul medical)

Figura 9-9: Ecranul Configurare Raport stare (Utilizare în domeniul medical)

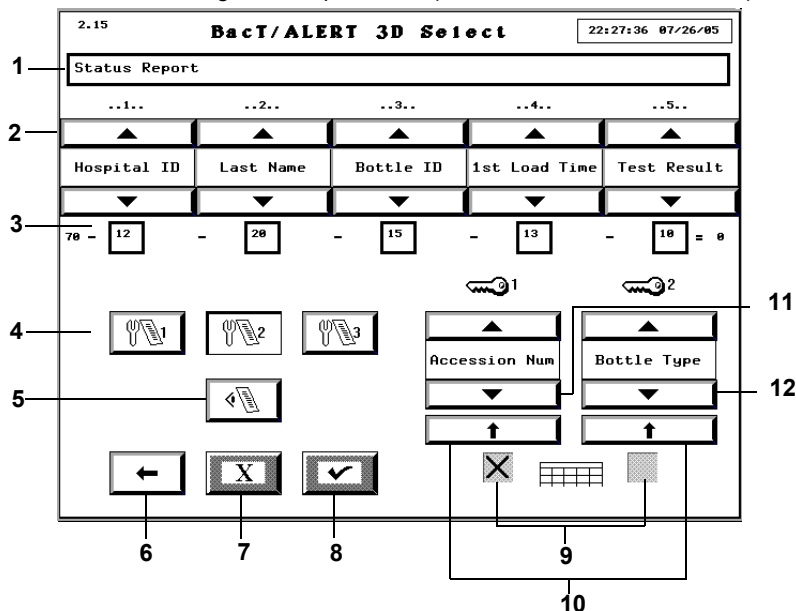

- | | |
|--|---|
| 1 — Titlu raport | 2 — Butoane de derulare Selectare coloană |
| 3 — Casete de selectare lățime coloană | 4 — Butoane Editare raport |
| 5 — Butonul Previzualizare raport | 6 — Butonul Ecranul anterior |
| 7 — Butonul Anulare | 8 — Butonul Selectare |
| 9 — Casete de selectare Secțiune nouă | 10 — Butoane Ordine sortare |
| 11 — Butonul derulare Sortare primară | 12 — Butonul derulare Sortare secundară |

Ecranul Configurare raport preluare (Utilizare în domeniul medical)

Figura 9-10: Ecranul Configurare Raport preluare (Utilizare în domeniul medical)

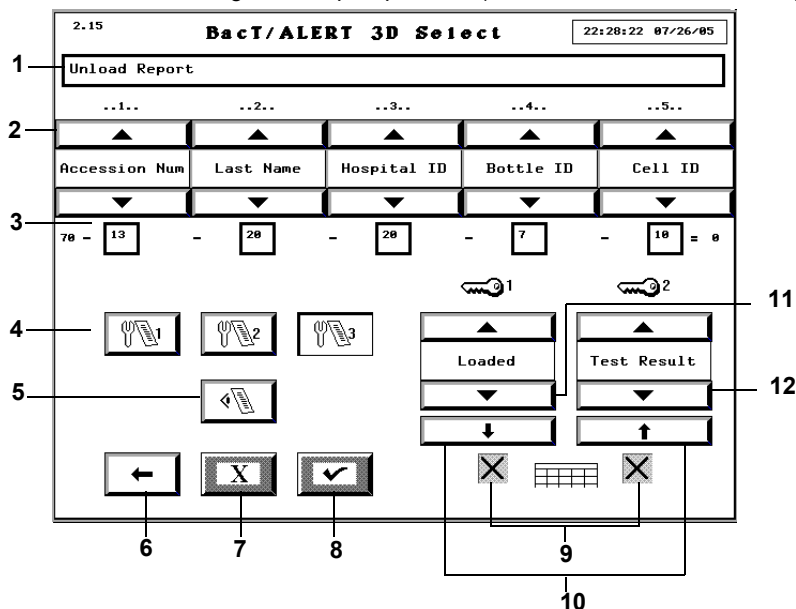

- | | |
|--|---|
| 1 — Titlu raport | 2 — Butoane de derulare Selectare coloană |
| 3 — Casete de selectare lățime coloană | 4 — Butoane Editare raport |
| 5 — Butonul Previzualizare raport | 6 — Butonul Ecranul anterior |
| 7 — Butonul Anulare | 8 — Butonul Selectare |
| 9 — Casete de selectare Secțiune nouă | 10 — Butoane Ordine sortare |
| 11 — Butonul derulare Sortare primară | 12 — Butonul derulare Sortare secundară |

Ecranul Configurare raport introducere (Utilizare în domeniul industrial)

Figura 9-11: Ecranul Configurare raport introducere (Utilizare în domeniul industrial)

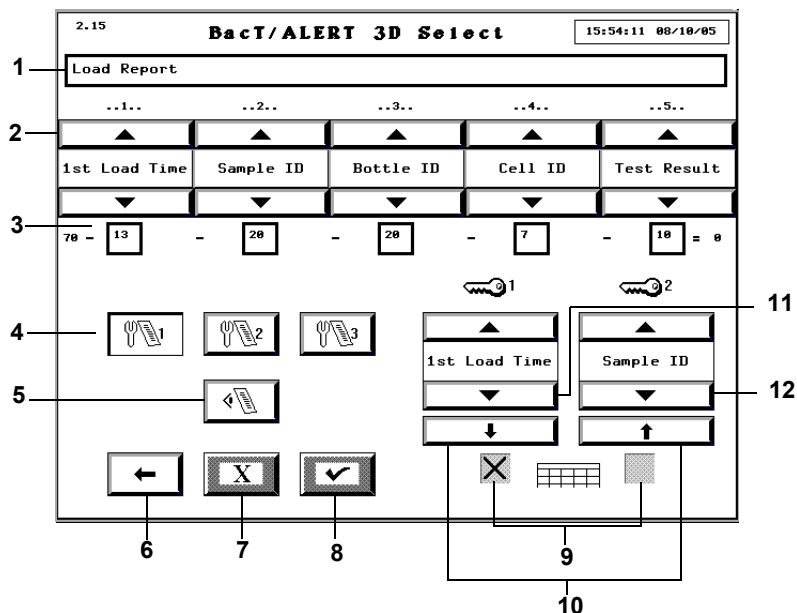

- 1 — Titlu raport
- 2 — Butoane de derulare Selectare coloană
- 3 — Casete de selectare lățime coloană
- 4 — Butoane Editare raport
- 5 — Butonul Previzualizare raport
- 6 — Butonul Ecranul anterior
- 7 — Butonul Anulare
- 8 — Butonul Selectare
- 9 — Casete de selectare Secțiune nouă
- 10 — Butoane Ordine sortare
- 11 — Butonul derulare Sortare primară
- 12 — Butonul derulare Sortare secundară

Ecranul Configurare raport stare (Utilizare în domeniul industrial)

Figura 9-12: Ecranul Configurare Raport stare (Utilizare în domeniul industrial)

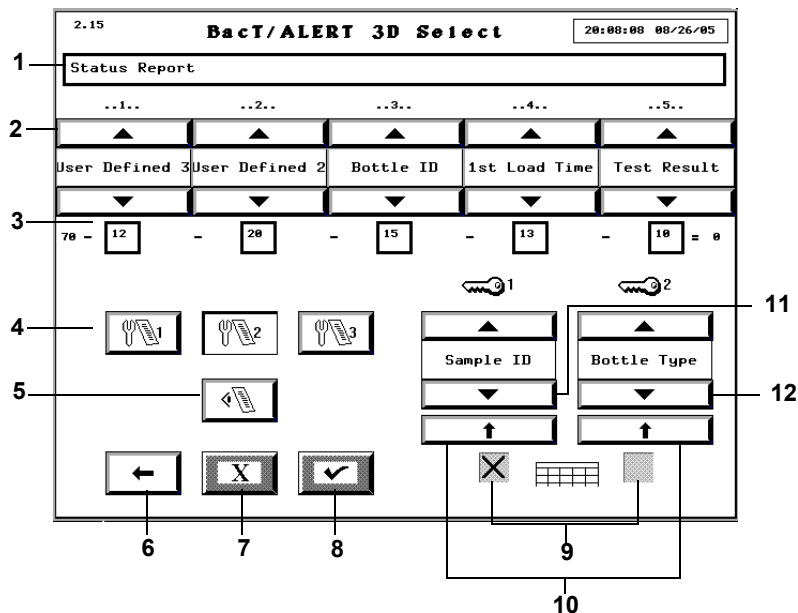

- | | |
|--|---|
| 1 — Titlu raport | 2 — Butoane de derulare Selectare coloană |
| 3 — Casete de selectare lățime coloană | 4 — Butoane Editare raport |
| 5 — Butonul Previzualizare raport | 6 — Butonul Ecranul anterior |
| 7 — Butonul Anulare | 8 — Butonul Selectare |
| 9 — Casete de selectare Secțiune nouă | 10 — Butoane Ordine sortare |
| 11 — Butonul derulare Sortare primară | 12 — Butonul derulare Sortare secundară |

Ecranul Configurare raport preluare (Utilizare în domeniul industrial)

Figura 9-13: Ecranul Configurare Raport preluare (Utilizare în domeniul industrial)

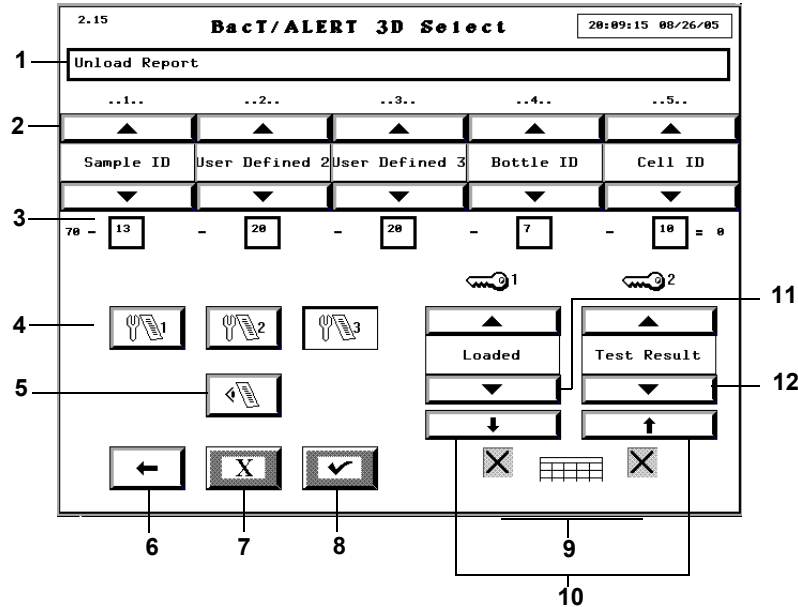

- | | |
|--|---|
| 1 — Titlu raport | 2 — Butoane de derulare Selectare coloană |
| 3 — Casete de selectare lățime coloană | 4 — Butoane Editare raport |
| 5 — Butonul Previzualizare raport | 6 — Butonul Ecranul anterior |
| 7 — Butonul Anulare | 8 — Butonul Selectare |
| 9 — Casete de selectare Secțiune nouă | 10 — Butoane Ordine sortare |
| 11 — Butonul derulare Sortare primară | 12 — Butonul derulare Sortare secundară |

Vizualizarea și tipărirea datelor de calibrare



1. Introduceți un nume de utilizator și o parolă validă pentru a accesa ecranul Configurare ([consultați Accesarea butoanelor funcționale ale ecranului Configurare din Capitolul 5](#) pentru utilizare în domeniul medical sau [Capitolul 6](#) pentru utilizare în domeniul industrial).
2. Din ecranul Configurare, apăsați butonul **Raport** ().
Se afișează ecranul Selectare raport.

Figura 9-14: Ecranul Selectare raport



1 — Buton Raport calibrare

3. Apăsați butonul **Raport calibrare** ().
Se afișează ecranul Raport calibrare celulă.

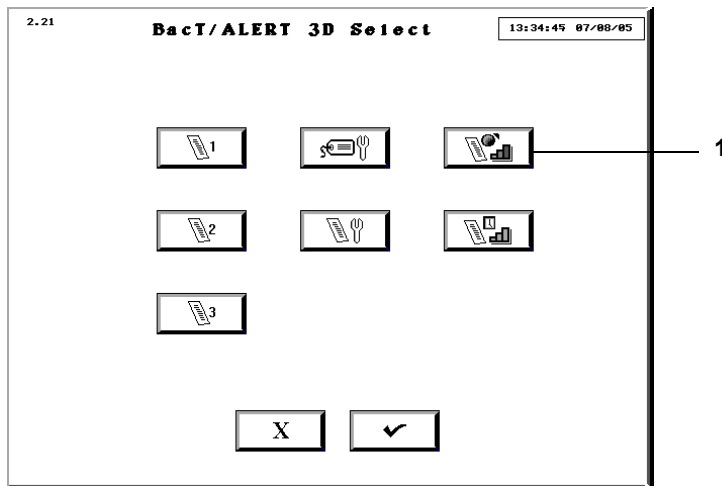
Figura 9-15: Raport calibrare celulă



- | | |
|------------------------------|-----------------------------|
| 1 — Titlu raport | 2 — Butonul Tipărire |
| 3 — Butonul Anulare tipărire | 4 — Butoane derulare în jos |
| 5 — Fereastra de vizualizare | 6 — Butoane derulare în sus |

4. Introduceți un *titlu de raport* în câmpul **Antet raport** (maximum 64 de caractere alfanumerice).
5. Pentru a derula la rândul anterior, la pagina anterioară sau la pagina de start, apăsați butoanele **Derulare în sus** adecvate.
6. Pentru a derula la rândul următor, la pagina următoare sau la final, apăsați butoanele **Derulare în jos** adecvate.

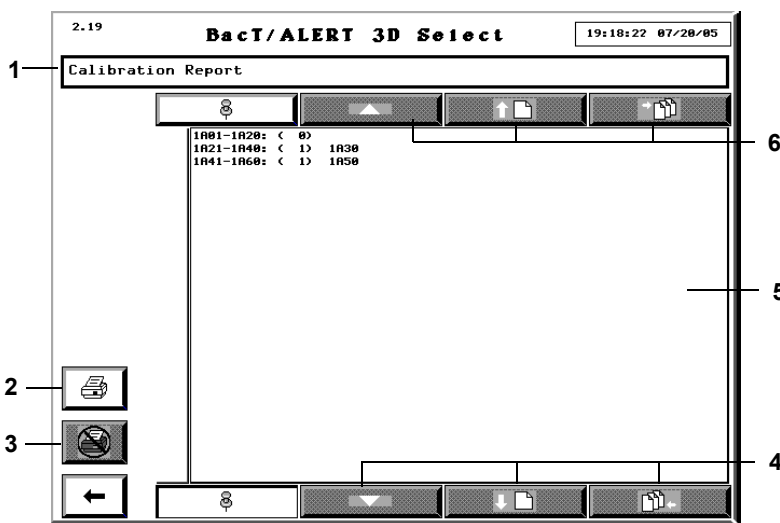
Observație: Butoanele **Derulare în sus/în jos** sunt dezactivate dacă nu există rânduri/pagini disponibile în direcția indicată.

7. Pentru a tipări raportul, apăsați butonul **Tipărire**.

Observație: Butoanele **Tipărire** sunt disponibile numai dacă există o imprimantă configurată pentru sistem. Pentru a configura o imprimantă pentru sistem, contactați reprezentanța bioMérieux locală.

8. După ce se inițiază tipărirea raportului:

- Butonul **Tipărire** este dezactivat în timpul tipării unui raport. Cu toate acestea, puteți să vizualizați și să parcurgeți raportul afișat.
- Butonul **leșire** este dezactivat în timpul tipării unui raport.
- Butonul **Anulare tipărire** () este activat. Apăsați butonul **Anulare tipărire** pentru a întrerupe tipărirea imediat după tipărirea tuturor documentelor care sunt în așteptare.

9. Apăsați butonul **Ecranul anterior** pentru a reveni la ecranul Selectare Raport.

Conținutul raportului este afișat în fereastra de Vizualizare și include următoarele informații:

- Codul fiecărui stativ montat.
- Numărul de celule necalibrate pentru stativul identificat.
- Codul celulelor necalibrate pentru stativul identificat.

Figura 9-16: Raportul de calibrare

1	1A01-1A20: (0)	
	1A21-1A40: (0)	
	1A41-1A60: (2)	1A45, 1A59
	1B01-1B20: (0)	
	1B21-1B40: (0)	
	1B41-1B60: (12)	1B41, 1B42, 1B43, 1B45, 1B47, 1B48, 1B49, 1B52, 1B53, 1B54, 1B55, 1B59
2	1C01-1C20: (0)	
	1C21-1C40: (0)	
	1C41-1C60: (0)	
	1D01-1D20: (0)	
	1D21-1D40: (0)	
	1D41-1D60: (0)	

3	2A01-2A20: (0)	
	2A21-2A40: (0)	
	2A41-2A60: (0)	
	2B01-2B20: (1)	2B02
	2B21-2B40: (0)	
	2B41-2B60: (0)	
	2C01-2C20: (0)	
	2C21-2C40: (3)	2c22, 2c28, 2c29
	2C41-2C60: (0)	
	2D01-2D20: (0)	

- 1 — Cod stativ
- 2 — Număr de celule necalibrate pentru stativul respectiv
- 3 — Linie de separare modul incubare
- 4 — Codurile celulelor necalibrate

Observație: Tipăriți întotdeauna un raport de calibrare înainte de a calibra celulele. Apoi, tipăriți un raport după calibrarea celulelor. În acest sens, va exista o înregistrare care va indica măsurile corective luate.

Vizualizarea și tipărirea istoricului de calibrare

Ecranul Istoric calibrare indică momentul în care a început și s-a finalizat calibrarea celulelor.



1. Introduceți un nume de utilizator și o parolă validă pentru a accesa ecranul Configurare (consultați [Accesarea butoanelor funcționale ale ecranului Configurare din Capitolul 5](#) pentru utilizare în domeniul medical sau [Capitolul 6](#) pentru utilizare în domeniul industrial).
2. Din ecranul Configurare, apăsați butonul **Raport** ().
Se afișează ecranul Selectare raport.

Figura 9-17: Ecranul Selectare raport



1 — Butonul Istoric calibrare

3. Apăsați butonul **Istoric calibrare** ().
Se afișează ecranul Istoric calibrare.

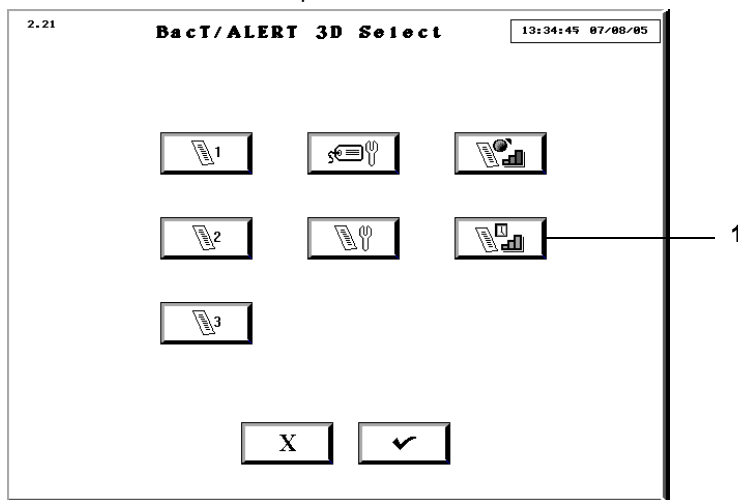
Figura 9-18: Ecranul Istoric calibrare



- | | |
|--|------------------------------|
| 1 — Codul ecranului | 2 — Titlu raport |
| 3 — Data, ora, locația celulei și starea celulei | 4 — Butonul Tipărire |
| 5 — Butonul Anulare tipărire | 6 — Butonul Ecranul anterior |
| 7 — Butoane derulare în jos | 8 — Fereastra de vizualizare |
| 9 — Butoane derulare în sus | |

Conținutul raportului este afișat în fereastra Vizualizare și include următoarele informații:

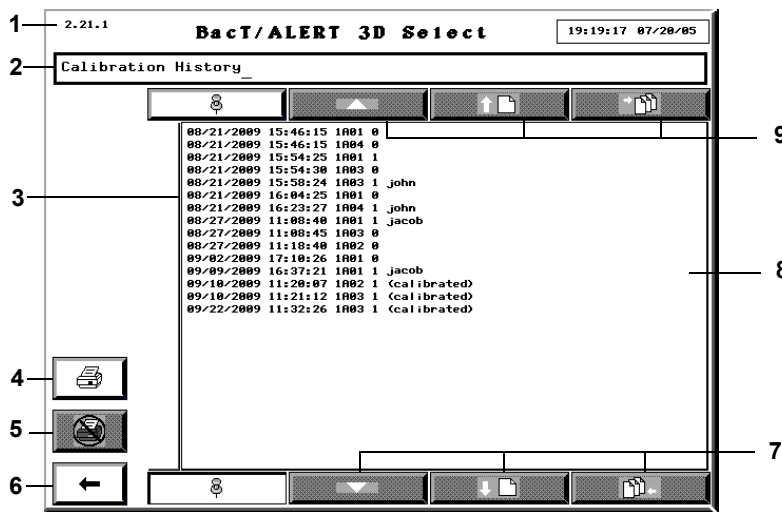
- Data și ora la care a avut loc evenimentul (în cadrul sau în afara operațiunii de calibrare)
- Locația celulei
- Stare celulă: **0** = când celula nu corespunde calibrării/**1** = când celula este din nou calibrată

Dacă celula este calibrată manual, textul (**calibrat**) se afișează în partea dreaptă a cifrei **1**. Sau, dacă sunteți în modul 21 CFR Partea 11, se afișează *numele utilizatorului*.

Observație: • *Nu există nimic afișat în partea dreaptă a cifrei 1 sau 0 dacă celula se decalibrează sau se recalibrează.*

- *Ultimele 10.000 de evenimente de calibrare sunt salvate în istoricul de calibrare. Când se ajunge la numărul maxim de evenimente, sunt suprascrise cele mai vechi evenimente.*

4. Introduceți un *titlu de raport* în câmpul **Antet raport** (maximum 65 de caractere alfanumerice).

Acest titlu este afișat în partea superioară a raportului, la tipărire.

5. Pentru a derula la rândul anterior, la pagina anterioară sau la pagina de start, apăsați butoanele **Derulare în sus** adecvate.
6. Pentru a derula la rândul următor, la pagina următoare sau la final, apăsați butoanele **Derulare în jos** adecvate.

Observație: *Butoanele Derulare în sus/în jos sunt dezactivate dacă nu există rânduri/pagini disponibile în direcția indicată.*

7. Pentru a tipări raportul, apăsați butonul **Tipărire**.

Observație: *Butoanele Tipărire sunt disponibile numai dacă există o imprimantă configurată pentru sistem. Pentru a configura o imprimantă pentru sistem, contactați reprezentanța bioMérieux locală.*

8. După ce se inițiază tipărirea raportului:

- Butonul **Tipărire** este dezactivat în timpul tipării unui raport. Cu toate acestea, puteți să vizualizați și să parcurgeți raportul afișat.
- Butonul **leșire** este dezactivat în timpul tipării unui raport.
- Butonul **Anulare tipărire** () este activat. Apăsați butonul **Anulare tipărire** pentru a întrerupe tipărirea imediat după tipărirea tuturor documentelor care sunt în așteptare.

9. Apăsați butonul **Ecranul anterior** pentru a reveni la ecranul Selectare Raport.

Jurnalul de verificare este disponibil în toate configurațiile aplicației BacT/ALERT® 3D, indiferent de starea 21 CFR Partea 11. Una dintre funcțiile conectării este jurnalul de verificare care înregistrează operațiunile și alte informații legate de acestea (exemplu: evenimentele legate de flacoane). Fiecare înregistrare din Jurnalul de verificare include un eveniment, precum și ora și data la care a survenit evenimentul. Consultați [Tabelul 10-1](#) pentru o listă a evenimentelor înregistrate în jurnalul de verificare.

Tabelul 10-1: Evenimente din jurnalul de verificare

Eveniment	Parametrii evenimentului
Conectare utilizator	Ora, data, cod de identificare utilizator
Deconectare utilizator	Ora, data, cod de identificare utilizator
Încercări de conectare eșuate	Încercare oră, dată, cod de identificare utilizator. (Acest eveniment este înregistrat după 3 încercări de conectare consecutive cu același cod de identificare utilizator.)
Prima introducere a unui flacon anonim	Ora, data, cod de identificare utilizator, locația celulei, intervalul maxim de testare, numărul secvențial
Prima introducere a unui flacon etichetat	Ora, data, cod de identificare utilizator, locația celulei, tipul flaconului, intervalul maxim de testare, codul flaconului, codul probei recoltate, numărul secvențial
Flacon identificat	Ora, data, cod de identificare utilizator, locația celulei, tipul flaconului, intervalul maxim de testare, codul flaconului, codul probei recoltate, numărul secvențial
Flacon mutat	Ora, data, cod de identificare utilizator, celula originală, celula de destinație, numărul secvențial
Flacon preluat	Ora, data, cod de identificare utilizator, locația celulei, numărul secvențial
Modificare înregistrare flacon	Ora, data, cod de identificare utilizator sau LIS, locația celulei, operațiunea (modificare tip flacon, modificare stare de introducere, modificare interval maxim de testare per flacon, modificare manuală rezultat test, modificare cod flacon, modificare cod probă recoltată), numărul secvențial, tipul de flacon, starea la introducere, intervalul maxim de testare, rezultatele testării, modalitatea de stabilire, codul flaconului, codul probei recoltate Observație - Tipul flaconului, starea de introducere, intervalul maxim de testare, rezultatul testului, modalitatea de determinare și codul probei recoltate sunt înregistrate în Jurnalul de verificare în momentul în care se modifică.
Calibrarea temperaturii	Ora, data, codul de identificare al utilizatorului, codul modulului, noua setare a temperaturii
Calibrarea celulelor	Ora, data, cod de identificare utilizator, locația celulei
Modificare oră afișată	Ora, data, cod de identificare utilizator, modificarea raportată la ora universală coordonată

Tabelul 10-1: Evenimente din jurnalul de verificare (continuare)

Eveniment	Parametrii evenimentului
Actualizare firmware	Ora, data, aparatul, noua versiune de firmware Observație - Codul de identificare al utilizatorului nu este înregistrat.
Activare sau dezactivare modul, sertar, stativ sau celulă	Ora, data, cod de identificare utilizator, locația, operația (activare sau dezactivare), aparatul Observație - Acest eveniment este înregistrat numai din ecranul Activare/dezactivare modul, sertar, stativ sau celulă (ecranul 2.2).
Intervalul maxim de testare pentru schimbarea tipului de flacon	Ora, data, cod de identificare utilizator, tipul de flacon, intervalul maxim de testare
Modificare setare alarmă flacoane pozitive	Ora, data, cod de identificare utilizator, operațiunea (activare sau dezactivare)
Modificare setare alarmă aparat	Ora, data, cod de identificare utilizator, operațiunea (activare sau dezactivare)
Modificare setare mesaj de avertizare eroare operare	Ora, data, cod de identificare utilizator, operațiunea (activare sau dezactivare)
Schimbarea configurației sistemului (schimbare configurație Modul de comandă, LIS, Aparat, Preferințele utilizatorului, Mod sau Tip)	Ora, data, cod de identificare utilizator, operațiunea (Modul de comandă dacă este apăsat butonul de verificare de pe ecranul 2.10, LIS dacă este apăsat butonul de selectare de pe ecranul 2.22.3, Aparat dacă este apăsat butonul de selectare de pe ecranul 2.22.1, Preferințele utilizatorului dacă este apăsat butonul de selectare de pe ecranul 2.22.2 sau Mod sau Tip dacă este apăsat butonul de selectare de pe ecranul 2.22 și modul sau tipul s-au modificat.
Modificare mod 21 CFR Partea 11	Ora, data, cod de identificare utilizator, operațiunea (activare sau dezactivare) Observație - Codul de identificare al utilizatorului este înregistrat numai la dezactivare.
Modificare cont utilizator	Ora, data, cod de identificare utilizator, operațiunea (utilizator adăugat, utilizator șters, parolă modificată sau ștearsă, nivel utilizator modificat), cod de identificare utilizator modificate
Modificare nume pacient/ Cod probă	Ora, data, cod de identificare utilizator, codul spitalului, prenumele, numele
Codul spitalului/Câmpul definit de utilizator modificate	Ora, data, cod de identificare utilizator, codul probei recoltate, codul spitalului
Ștergere erori de detectare goluri celule	Ora, data, cod de identificare utilizator, numărul flacoanelor anulate
Activare cod de bare introdusă	Ora, data, cod de identificare utilizator, tipul fișierului, denumirea fișierului

Observație: Este posibil ca unele evenimente înregistrate să survină în modul deconectat și nu vor avea un nume de utilizator asociat (de exemplu, actualizarea de firmware). În aceste cazuri, utilizatorul este desemnat drept „Unknown” (Necunoscut).

Accesarea jurnalului de verificare

Jurnalul de verificare este disponibil exclusiv în limba engleză și nu poate fi editat. Jurnalul de verificare este disponibil ca unul dintre ecranele de Testare aplicație.

Pentru a accesa jurnalul de verificare:

1. Introduceți un nume de utilizator și o parolă validă pentru a accesa ecranul Configurare.
2. Din ecranul Configurare apăsați **Ctrl + D** pe tastatură.
Se afișează ecranul Testare aplicație.
3. Apăsați tasta **7** pe tastatură.

Jurnalul de verificare este afișat în fereastra Testare aplicație.

11

Operațiuni de întreținere efectuate de utilizator

Pentru a obține informații de contact pentru service, contactați bioMérieux sau distribuitorul dvs. local (informații de contact disponibile la www.biomerieux.com).

Întreținerea preventivă

Procedurile de întreținere preventivă ale aparatului sunt indicate în programul de service regulat al bioMérieux. Nu există cerințe suplimentare pentru operațiunile de întreținere efectuate de client. Contactați reprezentanța bioMérieux locală, pentru programarea operațiunilor periodice de service.

Măsuri de siguranță

Structura aparatului oferă o serie de funcții în interesul operatorului și pentru siguranța operatorului.

- Toate flacoanele din sticlă bioMérieux BacT/ALERT® sunt fabricate cu un manșon de protecție din polietilenă, pentru a reduce efectele deteriorării lor.
- Toate flacoanele de cultură bioMérieux BacT/ALERT® sunt fără aerisire (cu excepția iLYM — utilizare în domeniul industrial) pentru a reduce la minimum riscul înțepării cu acul.
- Fiecare celulă pentru flacoane din modulul de incubare și modulul de combinare BacT/ALERT® 3D este sigilată, pentru a permite prevenirea și reducerea efectelor scurgerilor de lichid.
- O tavă de picurare este inclusă în partea de jos a fiecărui sertar, sub secțiunea de deschidere a stativelor, pentru a reduce efectele scurgerilor de lichid.
- Ventilatoarele de circulație din modulul de incubare și combinare se opresc ori de câte ori este deschis un sertar pentru a reduce fluxul de aer și potențialul de aerosoli.
- Pentru a reduce riscul blocării unui flacon cu o etichetă prea groasă într-o celulă, celulele modulului de incubare și combinare sunt ușor conice și realizate din polimer flexibil.
- Tensiunea electrică din fiecare sertar al modulelor de combinare și incubare este redusă (aproximativ 5 volți sau mai puțin), pentru a reduce la minimum posibilele șocuri electrice.
- Dacă temperatura optimă din interiorul unui Modul de incubare este setată în afara limitelor 35 – 37 °C, pe ecranul Calibrare temperatură modul al Modulului de comandă sau combinare va apărea un mesaj de avertizare în galben.

AVERTIZARE



Utilizare în domeniul medical: Microorganismele patogene, inclusiv virusul Hepatitei B și Virusul Imunodeficienței Umane (HIV), pot fi prezente în specimene. Respectați Măsurile de precauție universale și instrucțiunile laboratorului local la manevrarea oricăror articole contaminate cu sânge sau lichide organice. Dacă se descoperă că un flacon inoculat prezintă scurgeri sau în cazul spargerii accidentale a acestuia la colectare sau transport, utilizați procedurile stabilite în unitatea dvs. pentru scurgerile de materiale periculoase. Ca măsură minimă, se recomandă respectarea Măsurilor de precauție universale. Flacoanele trebuie eliminate în mod adecvat.

Proceduri de decontaminare

Procedurile de decontaminare enumerate mai jos trebuie respectate în timpul operațiilor de întreținere și reparare, chiar și în situațiile în care nu se observă și nici nu se suspectează scurgeri. Înainte de scoaterea din laborator, toate componentele demontate sau uneltele utilizate trebuie decontaminate utilizând o soluție de înălbire de 10%. Articolele care nu pot fi dezinfectate trebuie sigilate în pungi de plastic, etichetate ca pericole biologice și tratate în consecință. În plus, trebuie respectate în permanență măsurile de precauție ale laboratorului.

Observație: Orice mențiune referitoare la înălbitor vizează hipocloritul de sodiu standard cu concentrație 5,25%. O soluție de înălbire de 10% va indica o diluare de 1:10 a hipocloritului de sodiu standard 5,25%.

Curățarea materialelor vărsate



Dacă este cazul, respectați procedurile de curățare a materialelor vărsate, utilizate în laboratorul dvs.

AVERTIZARE



Utilizare în domeniul medical: Pentru scurgeri care are putea implica *M. tuberculosis*, trebuie purtat echipament de protecție adecvat, inclusiv un inhalator, mănuși, ochelari de protecție și un halat. În unele cazuri, se recomandă purtarea salopetelor sau a protecțiilor pentru încălțăminte pentru a evita contaminarea îmbrăcămintei și încălțămintei purtate pe stradă.

1. Utilizare în domeniul medical: Acoperiți ușor zona de scurgere cu un prosop din hârtie. Aplicați soluție de înălbitor 10% sau alți agenți de dezinfectare cu acțiune tuberculocidă, recomandați de EPA.
sau
Utilizare în domeniul industrial: Acoperiți ușor zona de scurgere cu un prosop din hârtie. Aplicați soluție de înălbire 10%.
2. Utilizând soluția de înălbire, umeziți toate suprafețele cu care este posibil ca materialul vărsat să fi intrat în contact.
3. Lăsați soluția de înălbitor în contact cu suprafețele (15–30 minute) înainte de curățare.
4. Toate materialele utilizate la curățare trebuie tratate ca deșeuri biologice.

Procedura de dezinfectare pentru materialele vărsate pe aparat (Utilizare în domeniul medical)

Sângele și probele de testare vărsate pe aparat trebuie îndepărtate imediat, utilizând procedura următoare.

AVERTIZARE

Purtați întotdeauna mănuși de protecție când lucrați cu sânge, produse din sânge sau materiale contaminate cu sânge.

AVERTIZARE

Tratați speciamele și flacoanele de cultură inoculate ca și posibili purtători de agenți infecțioși. Toate flacoanele inoculate, lamele și dispozitivele de prelevare a sângelui trebuie izolate înainte de evacuare.

1. Curățați materialele scurse pe aparat respectând recomandările instituției dvs. pentru decontaminare sau procedura descrisă în ultima versiune a ghidului emis de Clinical and Laboratory Standards Institute (CLSI®), „Protection of Laboratory Workers from Instrument Biohazards and Infectious Disease Transmitted by Blood, Body fluids, and Tissue” (Protejarea angajaților laboratoarelor de pericolele biologice prezentate de aparate și de bolile contagioase transmise prin sânge, lichide corporale și țesuturi), Document CLSI® M29-A.
2. După decontaminare, ștergeți cu un prosop umed (numai cu apă) și uscați cu grijă.

Procedura de dezinfectare pentru materialele vărsate pe aparat (Utilizare în domeniul industrial)

Probele de testare vărsate pe aparat trebuie îndepărtate imediat utilizând procedura următoare.

1. Curățați materiile vărsate de pe aparat conform reglementărilor de decontaminare recomandate de laboratorului dvs.
2. După decontaminare, ștergeți cu un prosop umed (numai cu apă) și uscați cu grijă.

Procedura de dezinfectare pentru vărsarea de substanțe în interiorul aparatului

Observație: Această procedură este valabilă atât pentru utilizarea în domeniul medical, cât și pentru utilizarea în domeniul industrial.



Specimenele/probele de testare vărsate în aparat trebuie îndepărtate imediat, iar zonele afectate trebuie decontaminate utilizând procedura următoare.

AVERTIZARE

Utilizare în domeniul medical: Dacă se detectează scurgeri care ar putea conține *M. tuberculosis*, numai persoanele care poartă echipament de protecție și inhalatoare adecvate vor rămâne în încăpere.

1. Verificați vizual extinderea locului afectat de scurgere. Stabiliți dacă unul sau mai multe stative sunt contaminate sau dacă este contaminat întregul sertar.
2. Îndepărtați, dacă este posibil, toate flacoanele ce prezintă scurgeri.

Observație: *Dacă un flacon se blochează în celulă, contactați Serviciul de asistență clienți bioMérieux. Nu încercați să deblocați flaconul trăgând de stativ.*

3. Preluati flacoanele pozitive și negative din stativele afectate ([consultați Preluarea flacoanelor din Capitolul 5](#), pentru utilizare în domeniul medical, sau [consultați Preluarea flacoanelor din Capitolul 6](#) pentru utilizare în domeniul industrial).
4. Reamplasați flacoanele rămase din sertarele afectate utilizând procedura următoare:
 - a. Din ecranul Principal, apăsați **Ctrl+ F10** pentru a introduce un mod special Reamplasare flacoane care permite reamplasarea flacoanelor.
 - Indicatoarele luminoase ale celulelor se vor aprinde conform următorului tipar:
 - Celulele cu flacoane sunt iluminate permanent.
 - Celulele care sunt disponibile pentru reîncărcare nu sunt aprinse.
 - b. Scoateți pe rând flacoanele și reintroduceți-le pe rând în celula disponibilă.

Observație: *La reamplasarea flacoanelor folosind **Ctrl + F10**, trebuie să preluați un flacon dintr-o celulă și să-l reintroduceți în celula de destinație ÎNAINTE de a prelua un altul. Această procedură trebuie efectuată cu câte un flacon o dată.*

- c. În cazul în care câmpul **Cod probă** pentru un flacon introdus este gol, asigurați-vă că identificați flaconul neidentificat scanând codul de bare, la scoatere ([consultați Preluarea flacoanelor anonime din Capitolul 5](#) pentru utilizare în domeniul medical, sau [consultați Preluarea flacoanelor anonime din Capitolul 6](#) pentru utilizare în domeniul industrial).
- d. După preluarea tuturor flacoanelor, apăsați butonul **Selectare** de pe ecranul Principal.



ATENȚIE: La preluarea mai multor flacoane folosind **Ctrl + F10**, flacoanele trebuie reintroduse în interval de 1 oră folosind pictograma normală Introducere flacoane, pentru a evita necesitatea unei reînsămânțări.



ATENȚIE: Când preluați mai multe flacoane utilizând **Ctrl + F10**, preluați mai întâi flacoanele marcate pozitive și negative. Dacă flacoanele pozitive sunt scanate din nou și introduse din nou, starea va reveni la curent negativ și este posibil să nu mai fie marcate pozitive.



ATENȚIE: Asigurați-vă că toate flacoanele anonime au fost identificate utilizând **Ctrl + F10** pentru a prelua flacoane.

Observație: • *Utilizare în domeniul medical: Flacoanele afectate de scurgere vor fi reintroduse numai după decontaminare. Decontaminați flacoanele conform procedurii recomandate de instituția dvs. pentru decontaminare sau conform procedurii descrise în cea mai recentă versiune a ghidului emis de CLSI[®], „Protection of Laboratory Workers from Instrument Biohazards and Infectious Disease Transmitted by Blood, Body Fluids, and Tissue” (Protejarea angajaților laboratoarelor de pericolele biologice prezentate de aparate și bolile contagioase transmise prin sânge, lichide corporale și țesuturi), Document CLSI[®] M29-A. Apăsați butonul **Introducere flacoane** pentru a reintroduce flacoanele decontaminate.*

- *Utilizare în domeniul industrial: Flacoanele afectate de scurgeri vor fi reintroduse numai după curățare. Curățați flacoanele conform procedurii recomandate de laboratorul dvs. Apăsăți butonul **Introducere** pentru a reintroduce flacoanele curățate.*
- 5. Dezactivați celulele, stativele sau sertarul afectat ([consultați Activarea și dezactivarea modulelor, sertarelor, stativelor și celulelor la pagina 11-12](#)).
- 6. Dacă o celulă afectată conține o anumită cantitate de lichid, extrageți-l cu atenție folosind o pipetă sau un dispozitiv similar și evacuați-l în mod adecvat în containerele pentru deșeuri cu potențial de pericol biologic.
- 7. Dacă scurgerea este limitată la una sau la câteva celule ale stativului unui sertar, celulele afectate pot fi curățate și dezinfectate cu înălbitor 10%, utilizând procedura următoare:



ATENȚIE: Nu expuneți celula sau stativul la soluția de înălbire pe o perioadă îndelungată. Înălbitorul 10% este SINGURUL dezinfectant care a fost aprobat pentru contactul cu flacoanele. NU utilizați un alt dezinfectant sau o altă soluție de înălbire cu o concentrație mai mare de 10%, deoarece componentele celulelor s-ar putea deteriora.

- a. Introduceți în celulă material absorbant, cum ar fi tifonul, pentru a îndepărta lichidul rămas. Îndepărtați cu grijă și eliminați tifonul într-un container pentru materiale ce reprezintă pericol biologic.
 - b. Ștergeți interiorul celulei cu un tifon înmuiat în soluție de curățare cu concentrație de 10% și aruncați-l la containerul pentru materiale ce reprezintă pericol biologic.
 - c. Introduceți în celulă câteva straturi de tifon îmbibate în soluție de înălbire cu concentrație de 10% și lăsați-le acolo timp de 15 – 30 de minute, pentru decontaminare. Tifonul trebuie îmbibat bine, dar nu într-atât încât să picure înălbitor din celulă.
 - d. Îndepărtați și evacuați tifonul la containerul pentru materiale ce prezintă pericol biologic.
 - e. Ștergeți interiorul celulei cu tifon îmbibat cu apă distilată pentru a o clăti.
 - f. Aerisiți celula pentru a permite uscarea acesteia.
 - g. Calibrați celula. Dacă este calibrată cu succes, activați celula ([consultați Activarea și dezactivarea modulelor, sertarelor, stativelor și celulelor la pagina 11-12](#)).
8. Utilizare în domeniul medical: Dacă celula nu poate fi calibrată sau dacă există pete vizibile de sânge în celulă, în special la baza acesteia, curățați în modul următor:

sau

Utilizare în domeniul industrial: Dacă celula nu poate fi calibrată sau dacă există reziduuri vizibile în celulă, în special la baza acesteia, curățați în modul următor:

- a. Introduceți în celulă material absorbant, cum ar fi tifonul, pentru a îndepărta lichidul rămas. Îndepărtați cu grijă și eliminați tifonul într-un container pentru materiale ce reprezintă pericol biologic.
- b. Clătiți cu înălbitor cu o concentrație de 10%, apoi cu apă distilată și aerisiți pentru uscare.
- c. Calibrați celula. Dacă celula tot nu poate fi calibrată, dezactivați celula și introduceți un conector portocaliu pentru a indica faptul că respectiva celulă nu trebuie utilizată.

9. Pentru scurgeri pe arii extinse, poate fi necesară îndepărtarea unui stativ, a mai multor stativ sau a întregului sertar. Pentru a avea acces la tava de scurgere din partea de jos și la suprafețele interne ale sertarului, îndepărtați toate cele trei stativ sau scoateți un sertar.

Observație: *Dacă este necesară îndepărtarea unui stativ sau a unui sertar, contactați reprezentanța bioMérieux locală.*

Observație: *Utilizare în domeniul medical: Decontaminați flacoanele, celulele, stativ și sertarele respectând instrucțiunile recomandate de instituția dvs. în ceea ce privește decontaminarea sau procedura descrisă în ultima versiune a ghidului emis de CLSI[®], „Protection of Laboratory Workers from Instrument Biohazards and Infectious Disease Transmitted by Blood, Body Fluids, and Tissue” (Protejarea angajaților laboratoarelor de pericole biologice prezentate de aparate și de bolile contagioase transmise prin sânge, lichide corporale și țesuturi), Documentul CLSI[®] M29-A.*

Observație: *Utilizare în domeniul industrial: Curățați flacoanele, celulele, stativ și sertarele urmând procedurile de curățare recomandate de laboratorul dvs.*

Observație: *Dacă în timpul curățării, stativul devine decolorat, apălați Centrul de asistență clienți bioMérieux pentru înlocuire.*

Întreținerea echipamentului

Utilizarea tastaturii în locul panoului de comandă

În mod normal, panoul de comandă este utilizat pentru a efectua selecții și a introduce date. Tastatura este o metodă alternativă, conform celor de mai jos ([consultați Accesarea tastaturii modulului de comandă din Capitolul 3](#)).

- Elementele de pe un ecran pot fi selectate utilizând tasta **Tab**. Elementul selectat este identificat de o culoare contrastantă ce îl evidențiază.
- Apăsarea tastei **Enter** inițiază funcția pentru elementul selectat.
- Pentru meniurile care necesită introducerea unei parole numerice, pot fi utilizate tastele numerice în locul atingerii ecranului.
- Butoanele de derulare sunt selectate folosind tasta **Tab**. După ce ați selectat butonul de derulare dorit, utilizați tastele **>** sau **<** pentru a selecta săgețile de derulare **Sus** sau **Jos**.
- Pentru a naviga în ecranele Editarea relațiilor dintre flacoane, utilizați tasta **Tab** pentru a selecta partea stângă sau dreaptă a ecranului, butoanele **Transfer date** și butoanele **Anterior**, **Acceptare** și **Anulare**. În partea stângă sau în partea dreaptă a ecranului, utilizați tastele **F1** sau **F2** pentru a selecta săgețile de derulare **Sus** sau **Jos**, articolele din listă sau caseta de text. Utilizați tasta **Enter** pentru a evidenția elementele din listă sau pentru a iniția funcționarea elementului selectat.

Tastele funcționale pot fi utilizate pentru a activa următoarele funcții.

- Alt + F5** Șterge simultan din toate celulele Codul de eroare 80 al aparatului. Această funcție se aplică numai la afișarea ecranului Configurare și după introducerea parolei.
- Ctrl + F1** Activează un mod de preluare special. Acesta identifică flacoanele care sunt introduse în celulele neoperaționale. Indicatorul verde al sertarului este aprins la sertarele ce conțin celule nefuncționale. La deschiderea sertarului, indicatorul luminos al celulei se va aprinde pentru flacoanele din celulele nefuncționale. Celulele cu indicatoare luminoase ce se aprind cu intermitențe rapide sunt dezactivate sau nu pot fi utilizate.
- În acest mod, modulul de comandă sau combinare activează automat funcția Descărcare flacoane. Flacoanele pot fi îndepărtate pe rând din celulele indicate și apoi mutate în celulele utilizabile, al căror indicator luminos va fi stins. Această funcție poate fi utilizată numai dacă este afișat ecranul Principal.
- Ctrl + F2** Activează un mod de preluare special. Această operațiune identifică celulele necalibrate. Toate celulele de acest tip sunt identificate, indiferent dacă sunt sau nu încărcate. Indicatorul verde al sertarului este aprins la sertarele ce conțin celule necalibrate. La deschiderea sertarului, indicatorul luminos al celulei se va aprinde pentru celulele necalibrate. Această funcție poate fi utilizată numai dacă este afișat ecranul Principal.
- Ctrl + F3** Activează un mod de preluare special. Identifică flacoanele care au Codul de eroare aparat 80. La deschiderea sertarului, indicatorul luminos al celulei se va aprinde pentru acele flacoane cu codul de eroare aparat 80. În acest mod, aparatul activează automat funcția Preluare flacoane. Această funcție poate fi utilizată numai dacă este afișat ecranul Principal.
- Ctrl + F10** Activează un mod special de reamplasare a flacoanelor. Acesta identifică toate flacoanele introduse în momentul respectiv, indiferent de starea de testare a acestora. Indicatorul luminos verde este aprins pentru sertarele cu flacoane introduse. La deschiderea sertarului, indicatorul luminos al celulei se va aprinde pentru celulele introduse. Celulele care sunt disponibile pentru reîncărcare nu sunt aprinse. Această funcție poate fi utilizată numai dacă este afișat ecranul Principal.

Configurarea unui monitor extern



Urmați pașii de mai jos pentru configurarea unui monitor extern în vederea utilizării cu aparatul BacT/ALERT® 3D.

Observație: Doar versiunile mai noi de procesor vor suporta un monitor extern. Sistemele mai vechi sunt prevăzute cu un comutator pe spatele procesorului central al modulului de comandă (consultați [Figura 3-4](#) și [Figura 3-5](#)).

1. Închideți sistemul.

Pentru configurațiile Select și SelectLink, consultați [Închiderea sistemului \(BacT/ALERT® 3D Select și SelectLink\)](#) la pagina 5-51.

Pentru configurația Signature, consultați [Oprirea completă a sistemului \(BacT/ALERT® 3D Signature\)](#) la pagina 5-54.

2. Conectați monitorul extern la portul **MONITOR** de pe panoul din spate al aparatului.
3. Verificați dacă există un comutator pe panoul din spate al procesorului central al modulului de comandă. Dacă nu există un comutator, treceți la Pasul 5.
4. Configurați ansamblul de comutare a afișajelor pe poziția **EXTERN** trăgând comutatorul în afară și apoi în sus.
5. Reporniți sistemul.

Pentru configurațiile Select și SelectLink, consultați [Închiderea sistemului \(BacT/ALERT® 3D Select și SelectLink\)](#) la pagina 5-51.

Pentru configurația Signature, consultați [Închiderea sistemului \(BacT/ALERT® 3D Select și SelectLink\)](#) la pagina 5-51 și [Configurarea unui monitor extern](#) la pagina 11-8.

IMPORTANT: *Modificările setărilor ansamblului de comutare a afișajelor nu se activează decât după ce ați repornit sistemul.*

6. Verificați dacă monitorul extern funcționează corect.

Revenirea la setările monitorului intern



Urmați pașii de mai jos pentru a reveni la setările monitorului intern pentru aparatul BacT/ALERT® 3D.

Observație: Doar versiunile mai noi de procesor vor suporta un monitor extern. Sistemele mai vechi sunt prevăzute cu un comutator pe spatele procesorului central al modulului de comandă (consultați [Figura 3-4](#) și [Figura 3-5](#)).

1. Închideți sistemul.

Pentru configurațiile Select și SelectLink, consultați [Închiderea sistemului \(BacT/ALERT® 3D Select și SelectLink\)](#) la pagina 5-51.

Pentru configurația Signature, consultați [Închiderea sistemului \(BacT/ALERT® 3D Select și SelectLink\)](#) la pagina 5-51.

2. Deconectați monitorul extern de la portul **MONITOR** de pe panoul din spate al aparatului.

3. Verificați dacă există un comutator pe panoul din spate al procesorului central al modulului de comandă. Dacă nu există un comutator, treceți la Pasul 5.
4. Configurați ansamblul de comutare a afișajelor pe poziția **INTERN** trăgând comutatorul în afară și apoi în jos.
5. Reporniți sistemul.

Pentru configurațiile Select și SelectLink, [Închiderea sistemului \(BacT/ALERT® 3D Select și SelectLink\) la pagina 5-51](#).

Pentru configurația Signature, consultați [Închiderea sistemului \(BacT/ALERT® 3D Select și SelectLink\) la pagina 5-51](#) și [Configurarea unui monitor extern la pagina 11-8](#).

IMPORTANT: *Modificările setărilor ansamblului de comutare a afișajelor nu se activează decât după ce ați repornit sistemul.*

6. Verificați dacă monitorul intern funcționează corect.

Întreținere cu ajutorul aplicației software

Procedurile de mai jos descriu procedurile de întreținere efectuate cu ajutorul aplicației software. Aceste proceduri sunt disponibile indiferent de configurația software-ului, dar nu ar trebui efectuate zilnic. Funcțiile descrise sunt:

- Repornirea unui modul de incubare sau a sertarelor unui modul de combinare (Consultați repornirea unui [consultați Repornirea unui modul de incubare sau a sertarelor modulului de combinare la pagina 11-9](#)).
- Setarea datei/orei și selectarea formatului datei/orei ([consultați Setarea și formatarea datei și orei sistemului la pagina 11-10](#)).
- Activarea și dezactivarea modulelor, sertarelor, stivelor și celulelor ([consultați Activarea și dezactivarea modulelor, sertarelor, stivelor și celulelor la pagina 11-12](#)).
- Verificarea temperaturii, setarea temperaturii optime și calibrarea temperaturii modulelor de incubare sau combinare ([consultați Reglarea temperaturii unui modul de incubare sau combinare la pagina 11-14](#)).
- Calibrarea și vizualizarea datelor de citire ale celulelor ([consultați Calibrarea unei celule din aparat la pagina 11-18](#)).
- Vizualizarea informațiilor modulului de incubare ([consultați Vizualizarea informațiilor modulului de incubare la pagina 11-21](#)).

Repornirea unui modul de incubare sau a sertarelor modulului de combinare



Efectuați următoarele operații pentru a reporni modulul de incubare sau sertarele unui modul de combinare, fără a utiliza comutatorul de alimentare, în cazul unei probleme de comunicare.

1. Atingeți pictograma **Aparat** de pe ecranul Principal (consultați Figura 5-26, Ecranul Principal pentru utilizare în domeniul medical sau Figura 6-26, Ecranul Principal pentru utilizare în domeniul industrial).

Se afișează ecranul Vizualizare stare celulă.

Figura 11-1: Ecranul Vizualizare stare celulă

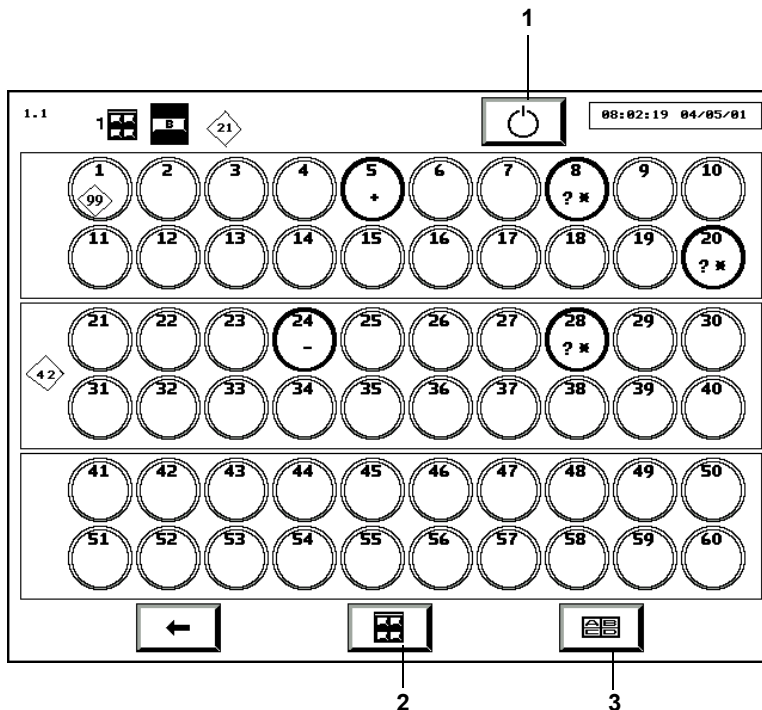

- 1 — Butonul Repornire modul de incubare
- 2 — Butonul de selectare Modul de incubare
- 3 — Butonul Selectare serrar

2. Apăsăți butonul **Selectare modul incubare**, dacă este cazul, pentru afișarea unui serrar din modulul de combinare sau incubare afectat.
3. Apăsăți butonul **Repornire modul incubare**.

Observație: Este normal să se afișeze scurt Codul 710 de stare aparat.

Setarea și formatarea datei și orei sistemului

Observație: Data și ora sunt setate la instalare, dar sistemul nu efectuează automat sincronizarea cu ora oficială per anotimp.



ATENȚIE: NU modificați data fără a contacta în prealabil reprezentanța locală a centrului de Asistență Clienți bioMérieux.



1. Introduceți un nume de utilizator și o parolă validă pentru a accesa ecranul Configurare ([consultați Accesarea butoanelor funcționale ale ecranului Configurare din Capitolul 5](#) pentru utilizare în domeniul medical sau [Capitolul 6](#) pentru utilizare în domeniul industrial).
 2. Din ecranul Configurare, apăsați butonul **Setare dată/oră** ().
- Ecranul Setare dată/oră se suprapune și dezactivează ecranul Configurare.

Figura 11-2: Ecranul Setare dată/oră



- 1 — Butoane de derulare pentru setare oră
- 2 — Butoane de derulare pentru setare dată
- 3 — Ecranul Configurare (Dezactivat)
- 4 — Butonul de comutare pentru format dată
- 5 — Butonul de derulare pentru format oră

3. Reglați ora folosind butoanele de derulare **Setare oră**. Butoanele de derulare din stânga celor două puncte permit fixarea orei, iar butoanele de derulare din dreapta celor două puncte permit fixarea minutelor.
4. Reglați ora folosind butonul de derulare **Format oră**. Dacă butonul de derulare este setat pe **AM** sau **PM**, se utilizează un format de 12 ore. Dacă se selectează **H**, va fi aplicat formatul de 24 de ore.
5. Reglați data folosind butoanele de derulare **Setare dată**. Cele două bare de derulare utilizate pentru introducerea lunii au cifrele [1–12] afișate sub ele, iar cele două bare de derulare pentru introducerea zilei au cifrele [1–31] afișate sub ele. Ordinea acestora va depinde de formatul de dată selectat.
6. Reglați data folosind butonul de comutare **Format oră**. Opțiunea din stânga este LL/ZZ/AA, iar opțiunea din dreapta este ZZ/LL/AA.

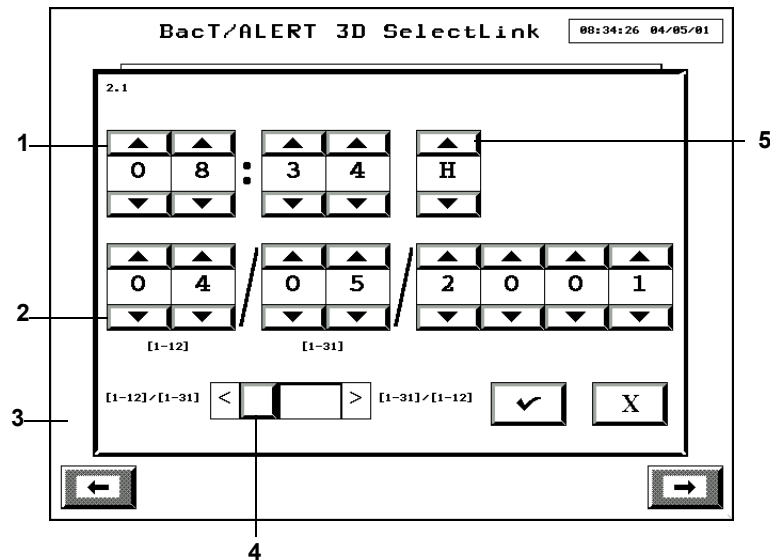
Observație: *Formatul datei selectat este aplicat afișajului curent al datei/orei din partea de sus a fiecărui ecran, pentru toate câmpurile care afișează data și/sau ora și în toate rapoartele, dacă este cazul.*

7. Apăsăți butonul **Selectare** pentru a accepta modificările sau apăsați butonul **Anulare** pentru a menține setările inițiale.
8. Sistemul revine la ecranul Configurare.

Observație: *Cu sistemele BacT/ALERT® 3D Signature, modificările efectuate asupra datei și orei în computerul bioMérieux de gestionare a datelor vor fi reflectate în BacT/ALERT® 3D. Modificările efectuate pe BacT/ALERT® 3D nu afectează computerul de gestionare a datelor.*

Activarea și dezactivarea modulelor, sertarelor, stativei și celulelor



- Înainte de a dezactiva un modul de incubare, sertar, stativ sau celulă, asigurați-vă că nu există flacoane în componenta care urmează să fie dezactivată ([consultați Reamplasarea flacoanelor la pagina 11-13](#)).
 - Introduceți un nume de utilizator și o parolă validă pentru a accesa ecranul Configurare ([consultați Accesarea butoanelor funcționale ale ecranului Configurare din Capitolul 5](#) pentru utilizare în domeniul medical sau [Capitolul 6](#) pentru utilizare în domeniul industrial).
 - Apăsați butonul **Activare/Dezactivare modul, sertar, stativ sau celulă** ().
- Ecranul de activare/dezactivare modul, sertar, stativ sau celulă se suprapune și dezactivează ecranul Configurare.

Figura 11-3: Ecranul Activare/Dezactivare modul, sertar, stativ sau celulă



- | | |
|---|---|
| 1 — Butonul de derulare Modul de incubare | 2 — Bară de comutare activare/dezactivare |
| 3 — Butonul de derulare a stativei | 4 — Ecranul Configurare (Dezactivat) |
| 5 — Butonul de derulare a celulelor | 6 — Butonul de derulare sertar |

- Pentru a activa/dezactiva integral un modul de incubare sau sertarele unui modul de combinare:
 - Selecționați modulul dorit (1–6) cu butonul de derulare **Modul incubare**.
 - Setați bara de comutare activare/dezactivare de sub pictograma **Modul incubare** pentru a-l activa (**1**) sau a-l dezactiva (**0**).
 - Mergeți la [Pasul 8](#).

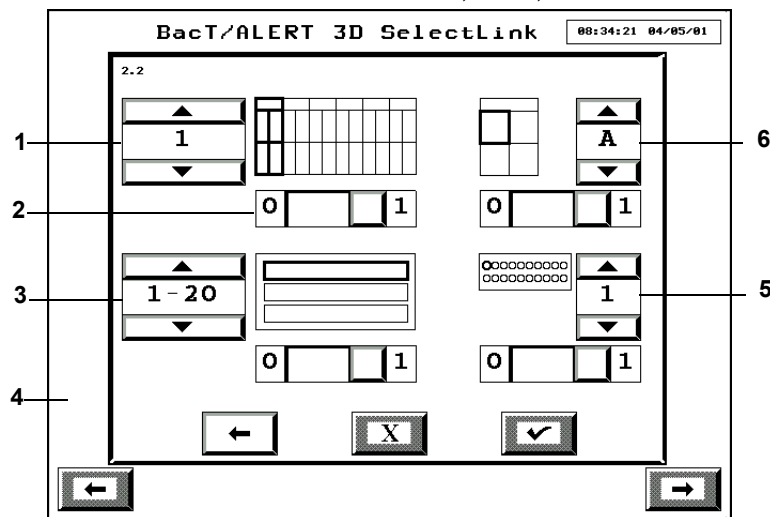
Observație: Dezactivarea modulului dezactivează și sertarele, stativele și celulele din acel modul; cu toate acestea, dezactivarea modulului nu va afecta setările barei de comutare pentru sertarele, stativele sau celulele respective.

- Pentru a activa/dezactiva un întreg sertar:
 - Selecționați modulul de incubare sau combinare (1–6) în care se află sertarul cu butonul de derulare **Modul incubare**.
 - Selecționați sertarul dorit (A–D) cu butonul de derulare **Sertar**.
 - Setați bara de comutare activare/dezactivare de sub pictograma **Sertar** pentru a-l activa (**1**) sau dezactiva (**0**).
 - Mergeți la [Pasul 8](#).

Observație: Dacă sertarul este dezactivat, stativele și celulele acestuia sunt dezactivate și sunt afișate în gri; cu toate acestea, dezactivarea sertarului nu modifică setarea curentă a barelor de comutare pentru stativele și sertarele corespunzătoare.

6. Pentru a activa/dezactiva un stativ întreg:
 - a. Selectați modulul de incubare sau combinare (1–6) în care se află stativul cu butonul de derulare **Modul incubare**.
 - b. Selectați sertarul (A–D) în care se află stativul cu butonul de derulare **Sertar**.
 - c. Selectați stativul dorit (1–20, 21–40 sau 41–60) folosind butonul de derulare **Stativ**.
 - d. Setări bara de comutare **Activare/Dezactivare** de sub pictograma **Stativ** pentru a-l activa (**1**) sau dezactiva (**0**).
 - e. Mergeți la [Pasul 8](#).

Observație: Dacă un stativ este dezactivat, celulele din stativul respectiv sunt dezactivate și sunt afișate în gri; cu toate acestea, dezactivarea unui stativ nu modifică setarea curentă a fiecăreia dintre barele de comutare pentru celulele respective.

7. Pentru a activa/dezactiva o celulă:
 - a. Selectați modulul de incubare sau combinare (1–6) în care se află celula cu butonul de derulare **Modul incubare**.
 - b. Selectați sertarul (A–D) în care se află celula cu butonul de derulare **Sertar**.
 - c. Selectați stativul (1–20, 21–40, or 41–60) în care se află celula, cu butonul de derulare **Stativ**.
 - d. Selectați celula dorită (1–20) cu butonul de derulare **Celulă**.
 - e. Setări bara de comutare **Activare/Dezactivare** de sub pictograma **Celulă**, pentru a o activa (**1**) sau dezactiva (**0**).
8. Apăsati butonul **Selectare** pentru a accepta modificările sau apăsați butonul **Anulare** pentru a reveni la setările anterioare.
9. Apăsati butonul **Ecranul anterior** pentru a reveni la ecranul Configurare.

Reamplasarea flacoanelor



În anumite situații (de exemplu, înainte de dezactivarea unui stativ sau a unui sertar), poate fi necesară reamplasarea flacoanelor în alte celule, stative sau sertare.



ATENȚIE: La preluarea mai multor flacoane folosind Ctrl + F10, flacoanele trebuie reintroduse în interval de 1 oră folosind pictograma normală Introducere flacoane, pentru a evita necesitatea unei reînsămânțări.

1. Din ecranul Principal, apăsați **Ctrl + F10** pentru a introduce un mod special de Reamplasare flacoane. Indicatoarele luminoase ale celulelor se vor aprinde conform următorului tipar:
 - Celulele cu flacoane sunt aprinse permanent.
 - Celulele care sunt disponibile pentru reîncărcare nu sunt aprinse.
2. Scoateți pe rând flacoanele și reintroduceți-le pe rând în celula disponibilă.

Observație: La reamplasarea flacoanelor folosind **Ctrl + F10**, trebuie să preluați un flacon dintr-o celulă și să-l reintroduceți în celula de destinație **ÎNAINTE** de a prelua un altul. Această procedură trebuie efectuată cu câte un flacon o dată.



ATENȚIE: Când preluați mai multe flacoane utilizând **Ctrl + F10**, preluați mai întâi flacoanele marcate pozitive și negative. Dacă flacoanele pozitive sunt scanate din nou și introduse din nou, starea va reveni la curent negativ și este posibil să nu mai fie marcate pozitive.



ATENȚIE: Asigurați-vă că toate flacoanele anonime au fost identificate utilizând **Ctrl + F10** pentru a prelua flacoane.

3. În cazul în care câmpul Cod flacon este gol, identificați flaconul anonim scanând codul de bare la scoatere ([consultați Preluarea flacoanelor anonime din Capitolul 5](#)).
4. După reamplasarea tuturor flacoanelor, apăsați butonul **Selectare** de pe ecranul Principal ([consultați Figura 5-26 din capitolul 5](#)).

Reglarea temperaturii unui modul de incubare sau combinare

Procedurile următoare descriu:

- Modalitatea de verificare a temperaturii unui modul de incubare sau combinare.
- Modalitatea de setare a temperaturii optime pentru un modul de incubare sau combinare.
- Modalitatea de calibrare a temperaturii unui modul de incubare sau combinare.

Verificarea temperaturii unui modul de incubare sau combinare



Fiecare modul de incubare sau combinare include fie un termometru de referință, conform NIST, fie un termometru digital, în una dintre cele două configurații posibile.

Termometrul de referință compatibil NIST ([consultați Figura 11-4](#)) este amplasat în spatele sertarului B, dacă modulul este cu configurație pe dreapta, sau în spatele sertarului A pentru modelele cu configurație pe stânga. Acest termometru este referința utilizată pentru reglarea temperaturii.

Figura 11-4: Termometrul de referință (Sertar B – Configurație pe dreapta)

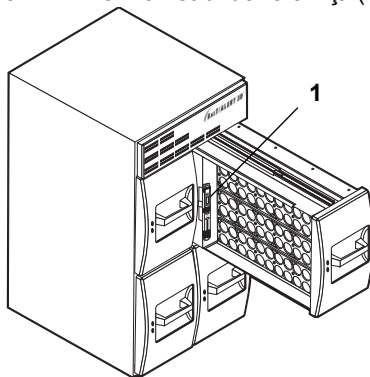

1 — Termometru de referință

Termometrul digital (consultați [Figura 11-5](#)) este amplasat pe panoul interior frontal al sertarului B, dacă modulul este cu configurație pe dreapta, sau pe panoul interior frontal al sertarului A, pentru modulele cu configurație pe stânga. Acest termometru este referința utilizată pentru reglarea temperaturii.

Figura 11-5: Termometrul digital (Sertar A – Configurație pe stânga)

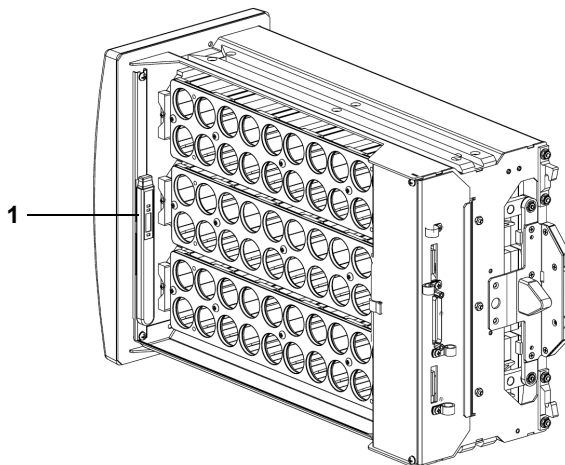

1 — Termometru digital

Observație: Termometrul trebuie validat periodic, conform protocolului aplicabil.

Înainte de a deschide sertarul pentru a efectua o citire cu acest termometru, verificați dacă temperatura modulului este stabilă, efectuând următoarele operații.

1. Introduceți un nume de utilizator și o parolă validă pentru a accesa ecranul Configurare ([consultați Accesarea butoanelor funcționale ale ecranului Configurare din Capitolul 5](#) pentru utilizare în domeniul medical sau [Capitolul 6](#) pentru utilizare în domeniul industrial).
2. Apăsați butonul **Calibrare temperatură modul** (.

Ecranul Calibrare temperatură modul se suprapune și dezactivează ecranul Configurare.

Figura 11-6: Ecranul Calibrare temperatură modul

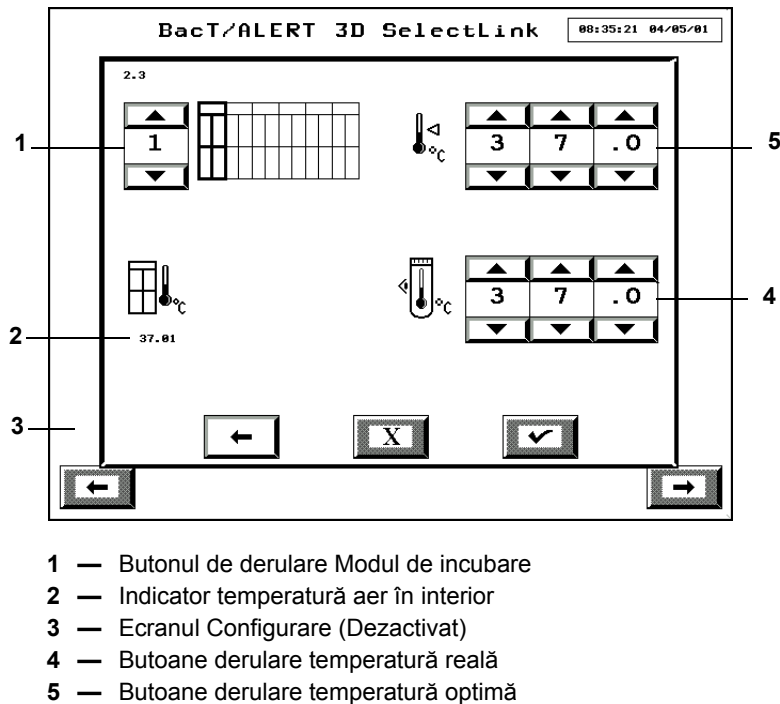

3. Selectați modulul dorit de incubare sau combinare (1–6) cu butonul de derulare **Modul incubare**.
4. Observați pictograma din stânga butoanelor de derulare **Temperatură reală**.



Indică faptul că temperatura nu este stabilă. Nu citiți termometrul de referință în acest moment.

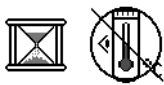

14:51

Indică faptul că temperatura este aproape stabilă. Intervalul de sub clepsidră reprezintă numărul de minute: secunde până la atingerea temperaturii stabile.



Indică faptul că temperatura este stabilă. Puteți citi termometrul de referință.

5. După stabilizarea temperaturii, deschideți sertarul cu termometrul de referință și citiți temperatura.
6. Închideți sertarul imediat după citire.

Setarea temperaturii optime pentru un modul de incubare sau combinare



1. Introduceți un nume de utilizator și o parolă validă pentru a accesa ecranul Configurare ([consultați Accesarea butoanelor funcționale ale ecranului Configurare din Capitolul 5](#) pentru utilizare în domeniul medical sau [Capitolul 6](#) pentru utilizare în domeniul industrial).
2. Apăsați butonul **Calibrare temperatură modul** ().

Ecranul Calibrare temperatură modul se suprapune și dezactivează ecranul Configurare (consultați [Figura 11-6](#)).

3. Selectați modulul dorit de incubare sau combinare (1–6) cu butonul de derulare **Modul incubare**.
4. Introduceți temperatura optimă dorită în grade Celsius (°C) cu butoanele de **Temperatură optimă**.

- Observație:**
- *Utilizare în domeniul medical: Domeniul valabil al valorilor temperaturilor optime al unui modul de incubare sau combinare este 25,0 °C – 45,0 °C. Cu toate acestea, domeniul de testare întâlnit în general în laboratoarele clinice este 35 °C – 37 °C. Dacă este introdusă o temperatură în afara domeniului 35 °C – 37 °C, sub butonul de derulare se afișează o pictogramă galben aprins (). **Cea mai joasă temperatură pe care o poate produce aparatul este de 7 °C peste temperatura ambiantă.***
 - *Utilizare în domeniul industrial: Domeniul valabil al valorilor pentru temperatura optimă a unui modul de incubare sau combinare este 25,0 °C – 45,0 °C. **Cea mai joasă temperatură pe care o poate produce aparatul este de 7 °C peste temperatura ambiantă.***
5. Apăsați butonul **Selectare** pentru a accepta reglarea temperaturii sau apăsați butonul **Anulare** pentru a menține setarea anterioară.
 6. Apăsați butonul **Ecranul anterior** pentru a reveni la ecranul Configurare.
 7. După stabilizarea temperaturii ([consultați Verificarea temperaturii unui modul de incubare sau combinare la pagina 11-14](#)), calibrați modulul de incubare.

Calibrarea temperaturii unui modul de incubare sau combinare

Observație: Este necesară calibrarea temperaturii: La orice modificare a temperaturii optime (nivelului de referință) sau dacă, la orice verificare periodică a termometrului de referință, acesta indică faptul că temperatura este peste sau sub nivelul setat al aparatului, cu mai mult de 0,5 °C.



1. Verificați temperatura modulului de incubare sau combinare ([consultați Verificarea temperaturii unui modul de incubare sau combinare la pagina 11-14](#)).
2. Introduceți temperatura de pe termometru în grade Celsius (°C) cu butoanele de derulare **Temperatură reală** (consultați [Figura 11-6](#)).
3. Apăsați butonul **Selectare** pentru a începe reglarea sau apăsați butonul **Anulare** pentru a menține reglajul anterior.
4. Apăsați butonul **Ecranul anterior** pentru a reveni la ecranul Configurare.
5. Verificați temperatura, după stabilizarea acesteia, pentru a verifica dacă s-a realizat cu succes calibrarea.

Calibrarea unei celule din aparat

Procedurile următoare descriu modul de:

- localizare a unei celule care nu a fost calibrată corect
- vizualizare a informațiilor unei celule
- calibrarea unei celule

Observație: Nu este necesară efectuarea calibrării celulei în mod regulat. Dacă o celulă nu trece de procedura internă de verificare a diagnosticului, se afișează Codul 60 de eroare aparat în pictograma **Aparat** de pe ecranul Principal.



ATENȚIE: O celulă care nu a trecut de verificarea internă a diagnosticului nu mai înregistrează datele flaconului și nu va fi indicată drept disponibilă la introducerea de noi flacoane. Celula trebuie calibrată sau dezactivată.



ATENȚIE: Nu activați ecranul Calibrare celulă decât în cazul în care celula care trebuie calibrată este goală.

Localizarea unei celule calibrate incorect



1. Vizualizați ecranul Principal pentru a localiza codul 60 de eroare aparat de pe pictograma **Aparat**.
2. Localizați celula cu eroare ([consultați Vizualizarea erorilor din Capitolul 5](#) pentru utilizare în domeniul medical sau în [Capitolul 6](#) pentru utilizare în domeniul industrial).

Observație: În cazul în care celula nu poate fi calibrată imediat, dezactivați-o ([consultați Activarea și dezactivarea modulelor, sertarelor, stivelor și celulelor la pagina 11-12](#)).



ATENȚIE: Pentru a evita introducerea de flacoane anonime în celula dezactivată, introduceți un conector portocaliu în celulă.

Vizualizarea informațiilor celulei și/sau calibrarea unei celule



1. În cazul calibrării, tipăriți Raportul de calibrare a celulei ([consultați Vizualizarea și tipărirea datelor de calibrare din Capitolul 9](#)).
 2. Dacă celula care trebuie calibrată conține un flacon, reamplasați-l ([consultați Reamplasarea flacoanelor la pagina 11-13](#)).
 3. Introduceți un nume de utilizator și o parolă validă pentru a accesa ecranul Configurare ([consultați Accesarea butoanelor funcționale ale ecranului Configurare din Capitolul 5](#) pentru utilizare în domeniul medical sau [Capitolul 6](#) pentru utilizare în domeniul industrial).
 4. Din ecranul Configurare, apăsați butonul **Calibrare celulă** ().
- Ecranul Calibrare celulă se suprapune și dezactivează ecranul Configurare.

Figura 11-7: Ecranul Calibrare celulă



- | | |
|---|--------------------------------------|
| 1 — Butonul de derulare Modul de incubare | 2 — Butoane de derulare a celulelor |
| 3 — Indicator citire celulă | 4 — Ecranul Configurare (Dezactivat) |
| 5 — Pictograma Scală calibrare | 6 — Butonul de derulare sertar |

5. Selectați o anumită celulă pentru a o calibra:

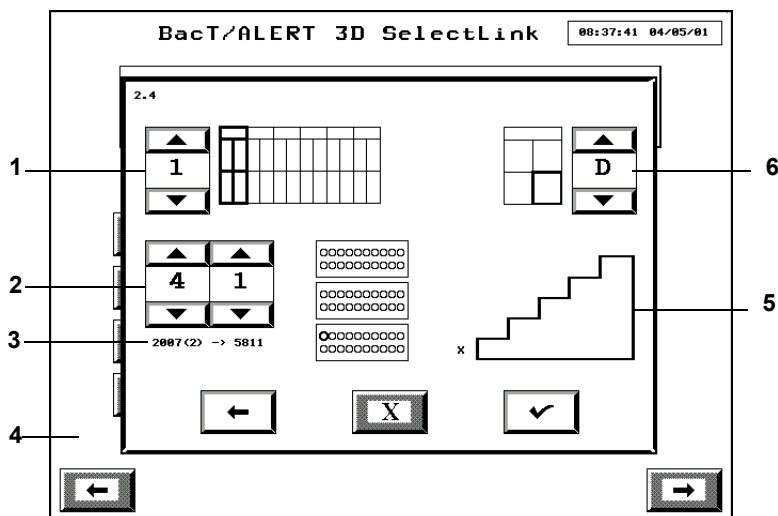
- Selectați modulul dorit de incubare sau combinație (1–6) cu butonul de derulare **Modul incubare**.
- Selectați sertarul adecvat (A–D) cu butonul de derulare **Sertar**.
- Selectați celula dorită (1–60) cu butoanele de derulare **Celulă**.

Pe primul ecran este afișat un **X** la baza pictogramei **Scală**. Aceasta solicită utilizatorului să verifice dacă celula este goală și sertarul este închis.

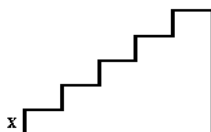

Observație: Butoanele de derulare **Modul**, **Sertar** și **Celulă** vor fi afișate în gri și vor fi dezactivate până la finalizarea calibrării celelei.

Pentru a vizualiza datele unei celele:

6. Datele celelei sunt acum disponibile sub butoanele de derulare **Celulă**. Primul set de numere reprezintă datele necalibrate, iar numărul din dreapta săgeții reprezintă datele calibrate.

Observație: Dacă un modul de incubare nu este configurat adecvat sau dacă nu răspunde, în locul cifrelor se vor afișa asteriscuri.

Dacă doriți să calibrați o celulă, treceți la pasul următor.

Observație: Sertarul trebuie închis înainte de apăsarea butonului **Selectare** sau se va afișa codul de eroare 20.

7. Apăsați butonul **Selectare**.

Indicatorul luminos al celulei selectate pentru calibrare este acum iluminat și **#1** se afișează deasupra primei trepte a pictogramei **Scală calibrare**.

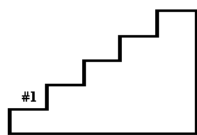

8. Introduceți șablonul nr. 1 în celula dorită, fără a atinge capetele șablonului de calibrare, deoarece acest lucru ar putea afecta calibrarea. (Un singur cerc în jurul standardului de referință identifică Șablonul nr. 1.)
9. Apăsați butonul **Selectare**.

Un **#2** se afișează deasupra celei de-a doua trepte a pictogramei **Scală calibrare**.

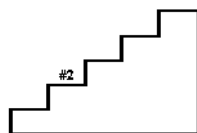

10. Introduceți Șablonul standard nr. 2 în celula selectată. (Două cercuri în jurul standardului de referință identifică Șablonul nr. 2).
11. Apăsați butonul **Selectare**.

Un **#3** se afișează deasupra celei de-a treia trepte a pictogramei **Scală calibrare**.

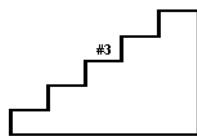

12. Introduceți Șablonul standard nr. 3 în celula selectată. (Trei cercuri în jurul standardului de referință identifică Șablonul nr. 3).
13. Apăsați butonul **Selectare**.

Un **#4** se afișează deasupra celei de-a patra trepte a pictogramei **Scală calibrare**.

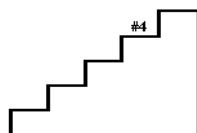

14. Introduceți Șablonul standard nr. 4 în celula selectată. (Patru cercuri în jurul standardului de referință identifică Șablonul nr. 4).
15. Apăsați butonul **Selectare**.
16. Dacă apare o bifă deasupra pictogramei **Scală calibrare**, calibrarea celulei s-a realizat cu succes. Scoateți șablonul numărul patru și apăsați butonul **Selectare** pentru a salva noile valori de calibrare.

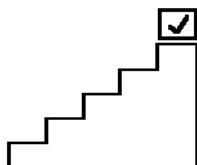

17. Dacă apare codul de eroare 60 deasupra pictogramei **Scală calibrare**, calibrarea celulei nu s-a realizat corect. Apăsați butonul **Anulare** și urmați pașii de la [Pasul 4](#) până la [Pasul 14](#) pentru a calibra din nou celula.

Observație: Celula nu este activată automat după finalizarea cu succes a calibrării. Dacă celula a fost dezactivată anterior, aceasta trebuie activată ([consultați Activarea și dezactivarea modulelor, sertarelor, stativelor și celulelor la pagina 11-12](#)).

18. Apăsați butonul **Ecranul anterior** pentru a reveni la ecranul Configurare.

Observație: Procesul de calibrare poate fi anulat și orice valori noi de calibrare pot fi suspendate prin apăsarea butonului **Anulare** în orice moment pe parcursul procesului de calibrare.

19. Tipăriți raportul de calibrare a celulei ([consultați Vizualizarea și tipărirea datelor de calibrare din Capitolul 9](#)).

Vizualizarea informațiilor modulului de incubare



Această procedură descrie modalitatea de localizare a următoarelor informații:

- Numere de serie
- Versiuni componente
- Versiuni aplicație software

Este posibil să vi se solicite să preluați aceste informații pe parcursul operațiilor de depanare de către personalul de service bioMérieux.

1. Introduceți un nume de utilizator și o parolă validă pentru a accesa ecranul Configurare ([consultați Accesarea butoanelor funcționale ale ecranului Configurare din Capitolul 5](#) pentru utilizare în domeniul medical sau [Capitolul 6](#) pentru utilizare în domeniul industrial).
2. Apăsați butonul **Vizualizare informații modul de incubare** ().

Ecranul Vizualizare informații modul de incubare înlocuiește ecranul de Configurare.

Figura 11-8: Ecranul Vizualizare informații modul de incubare

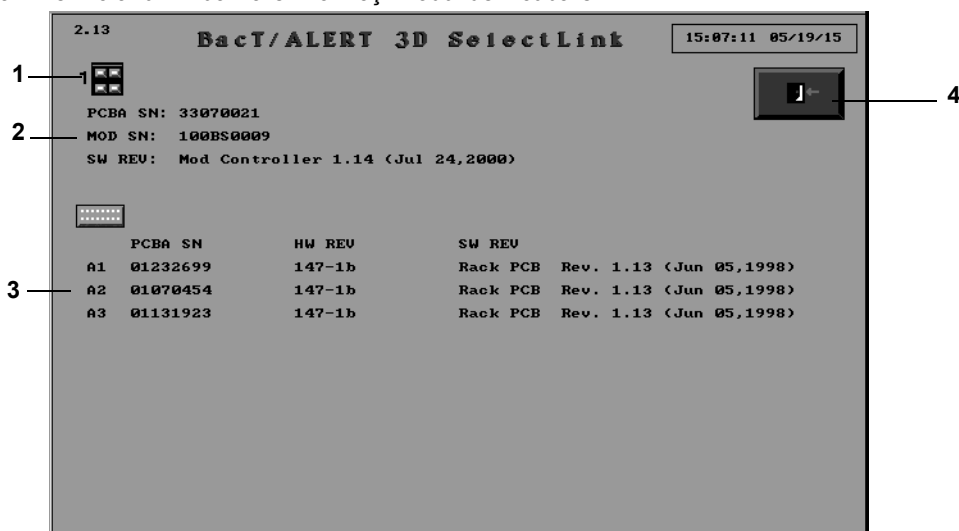

- 1 — Indicator Modul de incubare
- 2 — Informații Modul de incubare
- 3 — Informații stativ
- 4 — Butonul de ieșire din aplicația software

3. Selectați modulul de incubare adecvat apăsând butonul **Selectare modul de incubare**.
4. Apăsați butonul **Ecranul anterior** pentru a reveni la ecranul Configurare.

12 Depanare

Această secțiune enumeră posibilele mesaje de eroare și problemele generale care s-ar putea ivi în timpul utilizării sistemului.

Introducere



ATENȚIE: Nerespectarea procedurilor din acest Manual de utilizare sau ignorarea erorilor semnalate de aparat timp de 1 oră pot duce la rezultate de analiză incorecte și la necesitatea de a reînsămânța flacoanele.

Observație: În acest capitol termenul „cod probă recoltată” face referire la utilizarea în domeniul medical, iar „cod probă” la utilizarea în domeniul industrial.

În acest capitol se discută codurile următoare.

1	21	54	79	902	941
2	22	55	80	909	942
3	39	56	81	910	943
4	41	57	82	911	944
5	42	60	83	912	945
6	43	62	97	913	960
10	44	71	99	921	961
11	45	72	710	923	964
12	46	73	711	930	965
14	47	74	800	931	966
15	51	75	810	932	967
19	52	77	820	933	
20	53	78	901	940	

Observație: Dacă problema nu poate fi soluționată utilizând soluțiile enumerate sau dacă se afișează un cod care nu este indicat în listă, contactați reprezentanța bioMérieux locală.

Observație: Pentru accesul temporar de tip administrator la ecranele LIS, Configurare utilizatori și Diagnostic, contactați reprezentanța dvs. locală bioMérieux.

Coduri de eroare

Codurile de eroare ale aparatului

Codurile de eroare ale aparatului apar pe pictograma Aparat. Este furnizată o descriere a fiecărui Cod de eroare al aparatului. Mai jos, este un exemplu de pictogramă Aparat cu Coduri de eroare ale aparatului 4, 10 și 20. Codurile de eroare sunt afișate pe componentele respective unde se află erorile.

Figura 12-1: Pictogramă Aparat cu Coduri de eroare

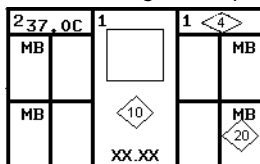

Observație: Localizați flacoanele specifice pentru care sunt afișate erori apăsând butonul modulului de incubare de pe pictograma **Aparat** de pe ecranul Principal pentru afișarea ecranului Vizualizare stare celulă.



ATENȚIE: Codurile de eroare care se referă la pierderile de temperatură în incubator pot afecta negativ testarea flacoanelor și trebuie soluționate imediat.

-
- 1 Modulul de incubare nu este alimentat
- Cauză:** Cablul de alimentare lipsește sau este deconectat.
- Soluție:** Fixați ambele capete ale cablului.
-
- Cauză:** Comutatorul de alimentare al modulului de incubare este în poziția Oprit.
- Soluție:** Activați comutatorul de alimentare (amplasat în colțul din stânga sus, orientat spre partea din spate a modulului de incubare).
-
- 2 Comunicația cu modulul de incubare s-a pierdut
- Cauză:** Cablurile de comunicație dintre modulul de comandă sau combinare și modulul de incubare lipsesc sau sunt deconectate.
- Soluție:** Fixați ambele capete ale cablului de comunicație. Reporniți modulul de incubare ([consultați Repornirea unui modul de incubare sau a sertarelor modulului de combinare din Capitolul 11](#)).
-
- Cauză:** Posibilă problemă tehnică la placa modulului de comandă.
- Soluție:** Contactați bioMérieux. NU introduceți flacoane în modulul (modulele) de incubare afectat(e) decât după remedierea erorii.
-

3 Temperatura modulului de incubare este prea mare

Informații fundamentale: Temperatura optimă (valoarea de referință) și temperatura reală a modulului de incubare sau combinare nu sunt echilibrate. Doi senzori de temperatură, unul în partea de admisie aer și unul la returul de aer rece, sunt utilizați pentru a monitoriza temperatura modulului de incubare sau combinare. Această eroare va apărea dacă există o schimbare de +2 °C față de valoarea de referință măsurată de senzori timp de aproximativ 1 minut (sunt efectuate 5 sau mai multe citiri de date la fiecare 10 secunde). Sunt necesare cinci sau mai multe citiri de date în afara intervalului pentru a raporta această eroare. Cauzele comune pentru această eroare sunt: temperatura ambiantă a camerei este prea mare, calibrarea temperaturii nu a fost efectuată corect sau echipamentul este defect (de exemplu, modulul de comandă, senzorii de temperatură sau releul).

Cauză: Temperatura optimă a modulului de incubare (valoarea de referință) a fost modificată și nu a fost încă reglată la noua temperatură.

Soluție: Așteptați ca temperatura modulului să se stabilizeze.

Cauză: Temperatura de funcționare nu este în cadrul limitelor specificate pentru modulul de incubare sau de combinare.

Soluție: Efectuați procedura următoare:

1. Asigurați-vă că temperatura de funcționare este în limitele specificate (consultați „Cerințele de mediu ale Modulului de combinare” sau [Cerințele de mediu ale Modulului de incubare din Capitolul 3](#)).
2. Așteptați ca temperatura modulului să se stabilizeze.

Cauză: Testarea flacoanelor poate fi afectată negativ din următoarele motive:

- Defecțiuni tehnice la placa modulului de combinare sau de comandă.
- Defecțiuni tehnice la Releele semiconductoare care alimentează încălzitorul.
- Senzori de temperatură defecti.

Soluție: Contactați bioMérieux imediat.

4 Temperatura modulului de incubare este prea mică

Informații fundamentale: Temperatura optimă (valoarea de referință) și temperatura reală a modulului de incubare sau combinare nu sunt echilibrate. Doi senzori de temperatură, unul în partea de admisie aer și unul la returul de aer rece, sunt utilizați pentru a monitoriza temperatura modulului de incubare sau combinare. Această eroare va apărea dacă există o schimbare de -2 °C față de valoarea de referință măsurată de senzori timp de aproximativ 1 minut (sunt efectuate 5 sau mai multe citiri de date la fiecare 10 secunde). Sunt necesare cinci sau mai multe citiri de date în afara intervalului pentru a raporta această eroare. Cauzele obișnuite pentru această eroare sunt: un sertar lăsat deschis, valoarea de referință a fost schimbată sau modulul nu a fost încă reglat la noua temperatură, un comutator de sertar nu a fost aliniat, echipamentul este defect (de exemplu, modulul de comandă, senzorii de temperatură, releul, comutatorul de întrerupere blocat, elementul de încălzire).

Cauză: Temperatura optimă a modulului de incubare (valoarea de referință) a fost modificată și modulul nu s-a reglat încă la noua temperatură.

Soluție: Așteptați până la reglarea temperaturii modulului.

Cauză: Unul sau mai multe sertare au fost lăsate deschise sau întredeschise pe o perioadă îndelungată.

Soluție: Asigurați-vă că toate ușile sunt închise etanș și așteptați 1 oră pentru ca temperatura să se regleze.

Cauză: Testarea flacoanelor poate fi afectată negativ din următoarele motive:

- Defecțiuni tehnice la placa modulului de combinare sau de comandă.
- Defecțiuni tehnice la Releele semiconductoare care alimentează încălzitorul.
- Senzori de temperatură defecti.

Soluție: Contactați imediat bioMérieux.

5 Conectare incorectă a modului de incubare

Cauză: Cablul de comunicare al modului de incubare este posibil să fie conectat la portul incorect.

Soluție: Contactați bioMérieux.

Cauză: Codul comutatorului modului de incubare este posibil să fie setat incorect.

Soluție: Contactați bioMérieux. NU introduceți flacoane în modulul (modulele) de incubare afectat(e) decât după remedierea erorii.

6 Eroare de motor pentru înaintarea pas cu pas a modului de incubare

Cauză: Motorul de agitare pas cu pas a raportat o eroare.

Cauză: Contactați bioMérieux.

10 Modulul de comandă nu este alimentat

Cauză: Modulul de comandă nu este alimentat cu curent alternativ.

Soluție:

1. Asigurați-vă că sursa de curent alternativ este adecvată sau conectată la o sursă de alimentare alternativă.
2. Modulul de comandă funcționează cu alimentare de la UPS timp de 1 minut. Dacă alimentarea cu curent alternativ nu este reluată în acest interval, aparatul și UPS-ul se vor opri. După reluarea alimentării cu curent alternativ, aparatul va reporni automat.
3. Dacă alimentarea nu este reluată într-o oră, poate fi necesară reînsămânțarea flacoanelor.



ATENȚIE – Nu introduceți și nu scoateți flacoane decât după reluarea alimentării.

11 Încărcare insuficientă UPS

Cauză: Bateria UPS-ului este descărcată.

Soluție: Contactați bioMérieux.

12 Eroare de comunicare LIS

Cauză: LIS nu răspunde apelurilor modului de comandă.

Soluție: Verificați LIS. Pentru a șterge codul de eroare, aparatul trebuie repornit.

Cauză: Mesajul modului de comandă sau de combinare nu ajunge la LIS.

Soluție: Verificați conexiunea cablurilor dintre modulul de comandă sau de combinare și LIS.

14 Sistemul repornește automat

Cauză: În aplicație a fost detectată o situație de blocare.

Soluție: Contactați imediat bioMérieux. Este posibil ca performanțele sistemului să fie compromise.

15 Limită depășită a numărătorii flacoanelor neautentificate

Cauză: Această eroare este afișată atunci când numărul de flacoane neautentificate din sistem este mai mare decât sau egal cu limita de eroare.

Observație - Când este activă eroarea de aparat 15, butonul Grafic citiri flacon și butonul Editare rezultat test sunt dezactivate pentru flaconul selectat care nu a fost autentificat (ecranul Grafic citiri flacon și ecranul Editare detalii flacon nu sunt disponibile). În plus, pictograma Mod de determinare/Indice pentru rezultate pozitive nu este afișată.

Soluție: Contactați bioMérieux.

19 Excepție în aplicație

Cauză: A apărut o excepție în aplicație.

Soluție: Contactați imediat bioMérieux. Este posibil ca performanțele sistemului să fie compromise.

20 Sertar deschis prea mult timp

Cauză: Unul sau mai multe sertare au fost lăsate deschise sau întredeschise pe o perioadă îndelungată.

Soluție: Asigurați-vă că toate ușile sunt închise etanș.

Cauză: Comutatoarele magnetice din spatele sertarului s-au defectat sau nu mai sunt aliniate corect.

Soluție: Contactați bioMérieux.

Cauză: Eroare în cablul de interfață al sertarului sau placa tipărită.

Soluție: Contactați bioMérieux.

Cauză: Eroare în placa de circuit a modulului de comandă sau de combinare.

Soluție: Contactați bioMérieux.

21 Eroare de agitare sertar

Cauză: Eroare mecanică în ciclul de agitare.

Soluție: Contactați bioMérieux.

Cauză: Motor agitare deconectat sau nefuncțional.

Soluție: Contactați bioMérieux.

Cauză: Eroare în stativul nr. 1 (pentru sertarul orientat spre stânga) sau stativul nr. 3 (pentru sertarul orientat spre dreapta).

Soluție: Contactați bioMérieux.

22 Agitare neașteptată sertar

Cauză: Aparatul nu este configurat corect.

Soluție: Reamplasați flacoanele din sertarul adecvat utilizând procedura următoare:

1. Din ecranul Principal, apăsați **Ctrl + F10**. Celulele cu flacoane sunt iluminate permanent.



ATENȚIE – Când preluați mai multe flacoane utilizând **Ctrl + F10**, preluați mai întâi flacoanele marcate pozitive și negative. Dacă flacoanele pozitive sunt scanate din nou și introduse din nou, starea va reveni la curent negativ și este posibil să nu mai fie marcate pozitive.



ATENȚIE – Asigurați-vă că toate flacoanele anonime au fost identificate utilizând **Ctrl + F10** pentru a prelua flacoane.



ATENȚIE – La preluarea mai multor flacoane folosind **Ctrl + F10**, flacoanele trebuie reintroduse în interval de 1 oră folosind pictograma normală Introducere flacoane, pentru a evita necesitatea unei reînsămânțări.

2. Scoateți flacoanele pe rând.
3. Dacă flaconul a fost introdus fără etichetare (câmpul **Cod flacon** este gol), introduceți codul flaconului ([consultați Introducerea textului/datelor din Capitolul 5](#)). După preluarea tuturor flacoanelor, apăsați butonul **Selectare** de pe ecranul Principal.
4. Flacoanele preluate trebuie reînsămânțate.
5. Dezactivați sertarul ([consultați Activarea și dezactivarea modulelor, sertarelor, stativei și celulelor din Capitolul 11](#)).
6. Reintroduceți flaconul utilizând funcția Introducere flacon de pe ecranul Principal.
7. Contactați bioMérieux.

39 Eroare de temperatură stativ

Informații fundamentale: Temperatura într-un stativ specific s-a modificat dincolo de valoarea de referință (în sus sau în jos). Doi senzori de temperatură, unul la fiecare capăt al stativului pentru flacoane, sunt montați pentru semnalele de intrare. Acest cod de eroare a fost adăugat ca sistem de avertizare timpurie, solicitând utilizatorului să examineze sistemul pentru problemele legate de temperatură. Această eroare va apărea dacă există o schimbare de ± 4 °C față de valoarea de referință măsurată la stativele flacoanelor pentru mai mult de 60 de minute (sunt efectuate șase citiri la fiecare 10 minute). Sunt necesare șase sau mai multe citiri de date în afara intervalului pentru a raporta această eroare. De obicei, această eroare este observată după introducerea sau preluarea flacoanelor. Modificarea masei termice necesită reglarea sistemului BacT/ALERT® 3D timp de câteva minute. În cazul în care temperatura este ridicată, este necesară reamplasarea flaconului, suspectându-se defectarea echipamentului (de exemplu: senzorul de temperatură). În cazul în care temperatura este scăzută, asigurați-vă că sertarele sunt închise și monitorizați temperatura pentru următoarele 30 de minute. În cazul în care codul de eroare nu dispăre, este necesară reamplasarea flaconului, suspectându-se echipamentul defect (de exemplu, modulul de comandă, senzorii de temperatură, releul, comutatorul de întrerupere blocat sau elementul de încălzire).

Cauză: Unul sau mai multe sertare au fost lăsate întredeschise pe o perioadă prelungită sau este posibil ca o componentă a sistemului să se fi defectat.

Soluție: Efectuați procedura următoare:

1. Verificați temperatura din modulul de incubare, cu ajutorul unui termometru independent. Dacă temperatura este corectă, treceți la [Pasul 4](#).
 - Dacă temperatura este ridicată, este posibil ca senzorul de temperatură al dispozitivului de încălzire să se fi defectat. Dacă temperatura din incubator este ridicată, reamplasați flacoanele, conform instrucțiunilor de la [Pasul 3](#).
 - Dacă temperatura nu este prea ridicată, treceți la [Pasul 2](#).
2. Asigurați-vă că toate sertarele sunt închise etanș.
 - Dacă este identificat un sertar deschis, închideți sertarul și așteptați 30 de minute pentru ca eroarea să dispară.
 - Dacă nu sunt identificate sertare deschise, este posibil ca o componentă a sistemului să se fi defectat. Dacă temperatura din incubator este scăzută, reamplasați flacoanele conform [Pasul 3](#).
3. Dacă temperatura incubatorului nu este corectă, reamplasați toate flacoanele din incubatorul afectat într-un altul, utilizând procedura de reamplasare a flacoanelor, descrisă mai jos.
4. Dacă temperatura incubatorului este corectă, închideți și reporniți alimentarea incubatorului.
5. Dacă eroarea nu dispare după închiderea și repornirea alimentării, reamplasați toate flacoanele din stativul (stativale) cu afișajul Cod de eroare 39 în stative diferite, care nu afișează nicio eroare. Utilizați procedura de reamplasare a flacoanelor, descrisă mai jos.

Procedura de reamplasare a flacoanelor



ATENȚIE – După preluarea mai multor flacoane folosind **Ctrl + F10**, flacoanele trebuie reintroduse în interval de 1 oră folosind pictograma normală Introducere flacoane, pentru a evita necesitatea unei reînsămânțări.



ATENȚIE – Când preluați mai multe flacoane utilizând **Ctrl + F10**, preluați mai întâi flacoanele marcate pozitive și negative. Dacă flacoanele pozitive sunt scanate din nou și introduse din nou, starea va reveni la curent negativ și este posibil să nu mai fie marcate pozitive.



ATENȚIE – Asigurați-vă că toate flacoanele anonime au fost identificate utilizând **Ctrl + F10** pentru a prelua flacoane.

1. Scoateți toate flacoanele pozitive (fără etichetă și etichetate) prin funcția Preluare flacon pozitiv din ecranul Principal.
2. Din ecranul Principal, apăsați **Ctrl + F10**. Celulele cu flacoane sunt iluminate permanent.
3. Scoateți pe rând flacoanele și reintroduceți-le imediat, pe rând, într-un incubator care nu afișează eroarea 39.

Observație - La reamplasarea flacoanelor folosind **Ctrl + F10**, trebuie să preluați un flacon dintr-o celulă și să-l reintroduceți în celula de destinație ÎNAINTE de a prelua un altul. Această procedură trebuie efectuată cu câte un flacon o dată.

4. Dacă flaconul a fost introdus fără etichetare (câmpul **Cod flacon** este gol), introduceți codul flaconului ([consultați Introducerea textului/datelor din Capitolul 5](#)).
5. După reamplasarea tuturor flacoanelor, apăsați butonul **Selectare** din ecranul Principal.
6. Contactați bioMérieux.

41 – 47 Stativul(ele) X nu răspunde (răspund)

Cauză: Modulul de incubare este deconectat. Numărul modulului de incubare este afișat pe pictograma **Aparat** de pe ecranul Principal.

Soluție:

1. Reconectați fiecare capăt al cablului de comunicații.
 2. Asigurați-vă că portul corect al modulului de comandă sau combinare (1–6) este conectat la modulul de incubare corespunzător.
-

Cauză: Cablu de interfață sau placă de circuit defect(ă).

Soluție: Reamplasați manual flacoanele (consultați [Figura 7-3, Ecranul Editare detalii flacon \(Utilizatori--Funcția de editare nu este disponibilă\)](#) pentru Utilizare în domeniul medical sau [Figura 8-3, Ecranul Editare detalii flacon \(Utilizatori--Funcția de editare nu este disponibilă\)](#) pentru Utilizare în domeniul industrial). Butonul de comutare Editare stare introducere va fi evidențiat și va permite preluarea manuală a tuturor flacoanelor afectate. Înainte de preluarea manuală, identificați toate flacoanele anonime. Reintroduceți flacoanele în celulele funcționale utilizând butonul Introducere flacoane de pe ecranul Principal. Contactați bioMérieux.



ATENȚIE – Când preluați mai multe flacoane utilizând **Ctrl + F10**, preluați mai întâi flacoanele marcate pozitive și negative. Dacă flacoanele pozitive sunt scanate din nou și introduse din nou, starea va reveni la curent negativ și este posibil să nu mai fie marcate pozitive.



ATENȚIE – Asigurați-vă că toate flacoanele anonime au fost identificate utilizând **Ctrl + F10** pentru a prelua flacoane.



ATENȚIE – La preluarea mai multor flacoane folosind **Ctrl + F10**, flacoanele trebuie reintroduse în interval de 1 oră folosind pictograma normală **Introducere flacoane**, pentru a evita necesitatea unei reînsămânțări.

Cauză: Dispozitiv de comandă sau cabluri interfață stative defecte.

Soluție: Reamplasați manual flacoanele (consultați [Figura 7-3, Ecranul Editare detalii flacon \(Utilizatori--Funcția de editare nu este disponibilă\)](#) pentru Utilizare în domeniul medical sau [Figura 8-3, Ecranul Editare detalii flacon \(Utilizatori--Funcția de editare nu este disponibilă\)](#) pentru Utilizare în domeniul industrial). Butonul de comutare Editare stare introducere va fi evidențiat și va permite preluarea manuală a tuturor flacoanelor afectate. Înainte de preluarea manuală, identificați toate flacoanele anonime. Reintroduceți flacoanele în celulele funcționale utilizând butonul Introducere flacoane de pe ecranul Principal. Contactați bioMérieux.



ATENȚIE – Când preluați mai multe flacoane utilizând **Ctrl + F10**, preluați mai întâi flacoanele marcate pozitive și negative. Dacă flacoanele pozitive sunt scanate din nou și introduse din nou, starea va reveni la curent negativ și este posibil să nu mai fie marcate pozitive.



ATENȚIE – Asigurați-vă că toate flacoanele anonime au fost identificate utilizând **Ctrl + F10** pentru a prelua flacoane.



ATENȚIE – La preluarea mai multor flacoane folosind **Ctrl + F10**, flacoanele trebuie reintroduse în interval de 1 oră folosind pictograma normală **Introducere flacoane**, pentru a evita necesitatea unei reînsămânțări.

Observație - La reamplasarea flacoanelor folosind **Ctrl + F10**, trebuie să preluați un flacon dintr-o celulă și să-l reintroduceți în celula de destinație **ÎNAINTE** de a prelua un altul. Această procedură trebuie efectuată cu câte un flacon o dată.

51 – 57 Eroare tehnică stativ

Cauză: Placă de circuit stativ defectă.

Soluție: Din ecranul Principal, apăsați **Ctrl + F10** pentru a introduce un mod special de Reamplasare flacon, care permite relocarea flacoanelor, iar apoi contactați bioMérieux. Cu cât flacoanele sunt mutate mai repede, cu atât mai mult se evită necesitatea de reînsămânțare a acestora.



ATENȚIE – La preluarea mai multor flacoane folosind **Ctrl + F10**, flacoanele trebuie reintroduse în interval de 1 oră folosind pictograma normală Introducere flacoane, pentru a evita necesitatea unei reînsămânțări.



ATENȚIE – Când preluați mai multe flacoane utilizând **Ctrl + F10**, preluați mai întâi flacoanele marcate pozitive și negative. Dacă flacoanele pozitive sunt scanate din nou și introduse din nou, starea va reveni la curent negativ și este posibil să nu mai fie marcate pozitive.



ATENȚIE – Asigurați-vă că toate flacoanele anonime au fost identificate utilizând **Ctrl + F10** pentru a prelua flacoane.

Observație - La reamplasarea flacoanelor folosind **Ctrl + F10**, trebuie să preluați un flacon dintr-o celulă și să-l reintroduceți în celula de destinație **ÎNAINTE** de a prelua un altul. Această procedură trebuie efectuată cu câte un flacon o dată.

51/99 Citiri flacon în afara intervalului

52/99

54/99

Observație - Această condiție de eroare apare dacă citirile flaconului sunt în afara intervalului pentru două citiri consecutive.

Cauză: Flaconul nu este poziționat corect în celulă. Citirile flaconului nu sunt corecte.

Observație - Pentru a determina soluția de urmat, mergeți la ecranul Vizualizare stare celulă. Dacă eroarea a fost recunoscută în decurs de o oră de la introducerea aplicați Soluția 1. Dacă eroarea a fost recunoscută după o oră de la introducerea, consultați Soluția 2.

Soluția 1:

1. Utilizați combinația de taste **CTRL+ F10** pentru a prelua flaconul.
2. Preluati flaconul și reintroduceți-l în celula disponibilă.
3. Calibrați celula cu codul de eroare.

Soluția 2:

1. Din ecranul Principal, apăsați **Ctrl + F10**.
2. Scoateți un flacon pentru a-l reînsămânța și scanați codul flaconului.
3. La final, apăsați butonul **Selectare**.
4. După reînsămânțare, reintroduceți flacoanele utilizând funcția Introducere flacon de pe ecranul Principal.
5. Calibrați celula cu codul de eroare.



ATENȚIE – Când preluați mai multe flacoane utilizând **Ctrl + F10**, preluați mai întâi flacoanele marcate pozitive și negative. Dacă flacoanele pozitive sunt scanate din nou și introduse din nou, starea va reveni la curent negativ și este posibil să nu mai fie marcate pozitive.



ATENȚIE – Asigurați-vă că toate flacoanele anonime au fost identificate utilizând **Ctrl + F10** pentru a prelua flacoane.



ATENȚIE – La preluarea mai multor flacoane folosind **Ctrl + F10**, flacoanele trebuie reintroduse în interval de 1 oră folosind pictograma normală **Introducere flacoane**, pentru a evita necesitatea unei reînsămânțări.

Observație - La reamplasarea flacoanelor folosind **Ctrl + F10**, trebuie să preluați un flacon dintr-o celulă și să-l reintroduceți în celula de destinație **ÎNAINTE** de a prelua un altul. Această procedură trebuie efectuată cu câte un flacon o dată.

60

Verificarea calității celulei a eșuat

Cauză: O celulă nu a trecut de verificarea automată internă de diagnosticare.

Soluție: Efectuați procedura următoare:

1. Identificați celula care nu a trecut testul de verificare a calității folosind ecranul Vizualizare stare celulă.
2. Verificați celula pentru identificarea impurităților și îndepărtați-le sau curățați celula, dacă este cazul.
3. Calibrați ([consultați Calibrarea unei celule din aparat din Capitolul 11](#)).
4. În cazul în care calibrarea nu se poate efectua în acel moment, sau dacă o celulă nu se poate calibra, dezactivați celula ([consultați Activarea și dezactivarea modulelor, sertarelor, stivelor și celulelor din Capitolul 11](#)) și introduceți un conector portocaliu în celula dezactivată.

Contactați bioMérieux în cazul în care calibrarea celulei nu reușește.



ATENȚIE – În cazul în care calibrarea celulei eșuează, asigurați-vă că acoperiți celula astfel încât să nu poată fi folosită. Dacă celula nu este acoperită, este posibil ca sistemul să nu recunoască un flacon introdus în celula respectivă și se pot pierde date.

62 Stare încărcare celulă eronată raportată

Cauză: O celulă nu este calibrată.

Soluție: Utilizați ecranul Vizualizare Stare celulă (consultați Capitolul 3, Vizualizarea defectelor) pentru a localiza celulele afectate. Reamplasați flaconul din celulele afectate utilizând procedura următoare:

1. Din ecranul Principal, apăsați **Ctrl + F10** pentru a introduce un mod special de Reamplasare flacon, care permite relocarea flacoanelor. Indicatoarele luminoase ale celulelor se vor aprinde conform următorului tipar:



ATENȚIE – Când preluați mai multe flacoane utilizând **Ctrl + F10**, preluați mai întâi flacoanele marcate pozitive și negative. Dacă flacoanele pozitive sunt scanate din nou și introduse din nou, starea va reveni la curent negativ și este posibil să nu mai fie marcate pozitive.



ATENȚIE – Asigurați-vă că toate flacoanele anonime au fost identificate utilizând **Ctrl + F10** pentru a prelua flacoane.



ATENȚIE – După preluarea mai multor flacoane folosind **Ctrl + F10**, flacoanele trebuie reintroduse în interval de 1 oră folosind pictograma normală **Introducere flacoane**, pentru a evita necesitatea unei reînsămânțări.

- Celulele cu flacoane sunt iluminate permanent.
- Celulele care sunt disponibile pentru reîncărcare nu sunt aprinse.

2. Scoateți pe rând flacoanele și reintroduceți-le pe rând în celula disponibilă.

Observație - La reamplasarea flacoanelor folosind **Ctrl + F10**, trebuie să preluați un flacon dintr-o celulă și să-l reintroduceți în celula de destinație **ÎNAINTE** de a prelua un altul. Această procedură trebuie efectuată cu câte un flacon o dată.

3. Dacă flaconul a fost introdus fără etichetare (câmpul **Cod flacon** este gol), introduceți *codul flaconului* (consultați [Introducerea textului/datelor din Capitolul 5](#) pentru utilizarea domeniului medical sau [Introducere text/date din Capitolul 6](#) pentru utilizare în domeniul industrial). După preluarea tuturor flacoanelor, apăsați butonul **Selectare** de pe ecranul Principal.
4. Încercați să calibrați celula ([consultați Calibrarea unei celule din aparat din Capitolul 11](#)).
5. Dacă nu reușește calibrarea, dezactivați celula ([consultați Activarea și dezactivarea modulelor, sertarelor, stivelor și celulelor din Capitolul 11](#)).
 - Introduceți un conector portocaliu în celula dezactivată.
 - Contactați bioMérieux.

Observație - Contactați bioMérieux dacă eroarea apare la mai multe celule (poate fi vorba despre o defecțiune a unui dispozitiv de comandă a stivului.).

71 Înregistrare oră incorectă

Cauză: Defecțiune echipament cauzată de ora reală.



ATENȚIE – Datele de citire ale flaconului nu sunt procesate în timp ce eroarea este prezentă.

Soluție: Contactați bioMérieux.

72 Date de calcul incorecte

Cauză: Defecțiune echipament ce implică memoria de accesare aleatorie nevolatilă.



ATENȚIE – Flacoanele cu erori sunt marcate drept pozitive, iar datele de citire ale acestora nu sunt procesate cât timp persistă eroarea.

Soluție: Stabiliți perioada pe parcursul căreia datele citirilor flaconului nu au fost procesate, accesând ecranul Editare detalii flacon și notând data celor mai recente citiri ale flaconului ([consultați Vizualizarea/Editarea datelor flaconului din Capitolul 7](#) pentru utilizare în domeniul medical sau [Vizualizarea/Editarea datelor flaconului din Capitolul 8](#) pentru utilizare în domeniul industrial). Dacă intervalul scurs depășește 1 oră, flacoanele trebuie reînsămânțate.

1. Preluati flaconul afectat prin intermediul funcției Preluare flacon pozitiv de pe ecranul Principal.
2. Dacă este necesar, reînsămânțați flaconul.
3. Reintroduceți flaconul utilizând funcția Introducere flacon de pe ecranul Principal. Sunt menținute data și ora primei introduceri.
4. Dacă persistă codul de eroare, contactați bioMérieux.

73 Date incorecte referitoare la metodă

Cauză: Informații importante utilizate pentru analizarea flaconului au fost deteriorate și din acest motiv, datele de citire ale flaconului nu sunt procesate. Flacoanele cu erori sunt marcate drept pozitive la 1 oră după prima apariție a codului de eroare. Datele de citire ale flaconului nu sunt procesate în timp ce eroarea este prezentă.

Soluție: Fiecare tip de flacon utilizează aceleași date de metodă. În final, toate flacoanele de același tip cu cel pentru care s-a semnalat eroarea vor avea același cod de eroare.

1. Reporniți sistemul. Pentru configurațiile Select și SelectLink, consultați [Oprirea completă a sistemului \(BacT/ALERT® 3D Signature\) din Capitolul 5](#). Pentru configurația Signature, consultați [Oprirea completă a sistemului \(BacT/ALERT® 3D Signature\) din Capitolul 5](#) și [Configurarea unui monitor extern din Capitolul 11](#).
2. Contactați bioMérieux.

74 Algoritm modificat

Cauză: Unui flacon i s-a alocat un tip de mediu incorect. Flacoanele cu această eroare sunt marcate drept pozitive, iar datele de citire ale acestora nu sunt procesate cât timp persistă eroarea.

Soluție: Efectuați procedura următoare.

1. Apăsati butonul **Preluare flacon pozitiv** și scoateți flaconul afectat.
 2. Reînsămânțați flaconul.
 3. Reintroduceți flaconul utilizând funcția **Introducere flacon** de pe ecranul Principal. Sunt păstrate data și ora primei introduceri.
 4. Dacă persistă codul de eroare, contactați bioMérieux.
-

75 Date flacon compromise

Cauză: Operațiunea de identificare a integrității datelor a identificat date deteriorate referitoare la flacon. Flacoanele cu erori sunt marcate drept pozitive, iar datele de citire ale acestora nu sunt procesate cât timp persistă eroarea.

Soluție: Efectuați procedura următoare:

1. Apăsați butonul **Preluare flacon pozitiv** și scoateți flaconul afectat.
 2. Reînsămânțați flaconul.
 3. Reintroduceți flaconul utilizând funcția Introducere flacon de pe ecranul Principal pentru a iniția testarea unui flacon.
 - Data și ora primei introduceri sunt înlocuite cu data și ora reintroducerii flaconului.
 - Intervalul maxim de testare este setat la valoarea implicită asociată tipului de flacon.
 4. Dacă doriți, intervalul maxim de testare a flaconului poate fi redus pentru ca testarea flaconului să fie finalizată la momentul dorit.
 5. Dacă persistă codul de eroare, contactați bioMérieux.
-

77 Modificare polinomială a citirii

Cauză: Unui flacon i s-a alocat anterior un tip de flacon incorect. Flacoanele cu erori sunt marcate drept pozitive, iar datele de citire ale acestora nu sunt procesate cât timp persistă eroarea.

Soluție: Efectuați procedura următoare:

1. Apăsați butonul **Preluare flacon pozitiv** și scoateți flaconul afectat.
 2. Reînsămânțați flaconul.
 3. Reintroduceți flaconul utilizând funcția Introducere flacon de pe ecranul Principal pentru a relua testarea. Sunt păstrate data și ora primei introduceri.
 4. Dacă persistă codul de eroare, contactați bioMérieux.
-

78 Date de testare incomplete

Cauză: Această eroare apare în momentul în care un flacon identificat este reintrodus anonim, iar apoi este identificat și reintrodus în aparat. Datele inițiale ale flaconului nu pot fi integrate cu datele colectate în momentul în care flaconul era anonim, datele de testare fiind, prin urmare, incomplete. Flacoanele cu erori sunt marcate drept pozitive, iar datele de citire ale acestora nu sunt procesate cât timp persistă eroarea.

Soluție: Efectuați procedura următoare:

1. Preluați flaconul cu eroare prin intermediul funcției Preluare flacon pozitiv de pe ecranul Principal.
 2. Reînsămânțați flaconul.
 3. Reintroduceți flaconul utilizând funcția Introducere flacon de pe ecranul Principal pentru a relua testarea. Sunt păstrate data și ora primei introduceri.
 4. Dacă persistă codul de eroare, contactați bioMérieux.
-

79 Flacon reintrodus prin comandă greșită (sistemele BacT/ALERT® 3D Signature)

Cauză: Această eroare apare când un flacon este introdus inițial într-un modul de incubare atașat unui anumit modul de comandă, iar apoi este reintrodus într-un alt modul de incubare atașat unui alt modul de comandă. Flacoanele cu erori sunt marcate drept pozitive.

Soluție: Efectuați procedura următoare:

1. Preluati flaconul cu eroare prin intermediul funcției Preluare flacon pozitiv de pe ecranul Principal.
2. Reînsămânțați flaconul.
3. Aplicați o etichetă de cultură generică pe flacon.
4. Apăsati butonul **Introducere flacon** din ecranul Principal.
5. Scanați eticheta generică.
6. Selectați tipul de flacon corect.
7. Dacă doriți, introduceți un cod de probă recoltată/cod probă și ajustați intervalul maxim de testare a flaconului pentru ca acesta să termine testarea la momentul dorit.
8. Introduceți flaconul. Data și ora primei introduceri vor corespunde acestei introduceri.
9. Dacă persistă codul de eroare, contactați bioMérieux.

AVERTIZARE – Când la un sistem MYLA® sunt conectate mai multe aparate, codul de eroare 79 nu va apărea. Utilizatorii trebuie să consulte panoul MYLA® în fiecare zi pentru a detecta flacoanele în curs de procesare care sunt marcate. Orice flacon marcat trebuie reînsămânțat înainte de a raporta rezultatele finale, pentru a evita rezultatele fals negative.

80 Pauză citiri detectată

Cauză: Această eroare apare în momentul în care există o pauză mai mare de 1 oră între citirile flacoanelor. Această situație poate apărea în momentul în care aparatul sau modulul de incubare nu sunt alimentate timp de mai mult de 1 oră. Aceasta poate apărea, de asemenea, dacă un flacon curent negativ este preluat și apoi reintrodus, după cel puțin 1 oră.

Există două proceduri ce pot fi utilizate la apariția acestei erori. Vă recomandăm să tipăriți un Raport de Preluire înainte de a șterge această eroare, pentru a vă asigura că aveți evidența tuturor flacoanelor cu eroarea 80.

Observație - Pe rapoartele *Introducere, Stare și Preluire, flacoanele cărora le este asociat un Cod de eroare aparat 80 vor fi marcate pe raport printr-un indicator de **Detectare pauză (!)** în dreptul rezultatului. Dacă unui flacon negativ îi este asociat un Cod de eroare de aparat 80 la preluare, indicatorul **Detectare pauză** va rămâne pe raport (consultați [Vizualizarea, tipărirea și exportarea datelor de testare din Capitolul 5](#) pentru utilizare în domeniul medical sau [Vizualizarea, tipărirea și exportarea datelor de testare din Capitolul 6](#) pentru utilizare în domeniul industrial).*

Soluția 1: Această procedură impune preluarea și reînsămânțarea tuturor flacoanelor pentru eliminarea erorii 80:

1. Din ecranul Principal, apăsați **Ctrl + F3** pentru a introduce un mod de preluare special.
2. Reînsămânțați flaconul.
3. Reintroduceți flaconul utilizând funcția Introducere flacon de pe ecranul Principal pentru a relua testarea.

Soluția 2: Această procedură vă permite să ștergeți toate erorile 80 pentru fiecare flacon afectat, fără preluare.



AVERTIZARE – Aceste flacoane trebuie să aibă o reînsămânțare finală dacă starea lor finală este negativă.

1. Introduceți un nume de utilizator și o parolă validă pentru a accesa ecranul Configurare (consultați [Accesarea ecranului Configurare din Capitolul 5](#) pentru utilizare în domeniul medical sau [Butoanele funcționale ale ecranului Configurare din Capitolul 6](#) pentru utilizare în domeniul industrial).
 2. Apăsați **Alt + F5** pentru a șterge simultan toate erorile.
-

81 Flacon introdus în celulă în timpul Verificării de calitate

Cauză: Această eroare apare în momentul introducerii unui flacon într-o celulă care nu a trecut prin etapa de verificare a calității. În acest caz, eroarea este afișată fără a fi însoțită de alte erori în ecranul Vizualizare stare celulă. Ciclul de verificare a calității pentru o celulă este indicată printr-un cerc alb pe ecranul de stare a celulei (consultați [Figura 5-30, Ecranul Vizualizare stare celulă](#) pentru domeniul medical sau [Figura 6-30, Ecranul Vizualizare stare celulă](#) pentru domeniul industrial). Datele de citire ale flaconului sunt preluate în timp ce eroarea este prezentă.

Soluția 1: Efectuați următoarea procedură dacă eroarea a fost recunoscută imediat:

1. Scoateți flaconul din celulă.
2. Reintroduceți flaconul prin intermediul funcției **Introducere flacon** din ecranul Principal, într-o celulă disponibilă (una care are indicatorul luminos al celulei aprins).

Soluția 2: Efectuați următoarea procedură dacă eroarea a fost recunoscută mai târziu:

1. Din ecranul Principal, apăsați **Ctrl + F10**.
2. Scoateți flaconul din celula în care tocmai a fost introdus.
3. Reintroduceți flaconul prin intermediul funcției **Introducere flacon** din ecranul Principal, într-o celulă disponibilă (una care are indicatorul luminos al celulei aprins).



ATENȚIE – Când preluați mai multe flacoane utilizând **Ctrl + F10**, preluați mai întâi flacoanele marcate pozitive și negative. Dacă flacoanele pozitive sunt scanate din nou și introduse din nou, starea va reveni la curent negativ și este posibil să nu mai fie marcate pozitive.



ATENȚIE – Asigurați-vă că toate flacoanele anonime au fost identificate utilizând **Ctrl + F10** pentru a prelua flacoane.



ATENȚIE – După preluarea mai multor flacoane folosind **Ctrl + F10**, flacoanele trebuie reintroduse în interval de 1 oră folosind pictograma normală **Introducere flacoane**, pentru a evita necesitatea unei reînsămânțări.

Observație - La reamplasarea flacoanelor folosind **Ctrl + F10**, trebuie să preluați un flacon dintr-o celulă și să-l reintroduceți în celula de destinație ÎNAINTE de a prelua un altul. Această procedură trebuie efectuată cu câte un flacon o dată.

82 În celulă este introdus un flacon care a fost în afara controlului calității

Cauză: Această eroare apare când un flacon este introdus într-o celulă decalibrată (indicată prin Codul de eroare 60). În acest caz, Codurile de eroare 60 și 82 se afișează pe ecranul Vizualizare stare celulă, alternând între cele două erori (consultați [Figura 5-30, Ecranul Vizualizare stare celulă](#) pentru utilizare în domeniul medical sau [Figura 6-30, Ecranul Vizualizare stare celulă](#) pentru utilizare în domeniul industrial). Datele de citire ale flaconului sunt preluate când Codurile de eroare 60 și 82 sunt prezente în același timp.

Soluția 1: Efectuați următoarea procedură dacă această eroare este recunoscută într-o oră de la introducerea flaconului.

Observație - Pentru a verifica ora la care a fost introdus flaconul, accesați ecranul Editare detalii flacon (consultați [Figura 5-30, Ecranul Vizualizare stare celulă](#) pentru utilizare în domeniul medical sau [Figura 6-30, Ecranul Vizualizare stare celulă](#) pentru utilizare în domeniul industrial).

1. Scoateți flaconul din celula în care tocmai a fost introdus.
2. Reintroduceți flaconul prin intermediul funcției **Introducere flacon** din ecranul Principal, într-o celulă disponibilă (una care are indicatorul luminos al celulei aprins).

Soluția 2: Efectuați următoarea procedură dacă această eroare a fost recunoscută la mai mult de o oră după introducerea unui flacon sau dacă ora la care a fost introdus flaconul nu poate fi stabilită din ecranul Editare detalii flacon.

1. Accesați ecranul Vizualizare Stare celulă pentru a vizualiza eroarea celulei.
2. Preluați flaconul și reînsămânțați-l.
3. Reintroduceți flaconul prin intermediul funcției **Introducere flacon** din ecranul Principal, într-o celulă disponibilă (una care are indicatorul luminos al celulei aprins).



AVERTIZARE – Flaconul trebuie reînsămânțat.

83 Flacon anonim identificat și reintrodus într-o celulă diferită

Cauză: Un flacon anonim a fost identificat și reintrodus într-o celulă diferită decât cea preconizată. (Consultați [Preluarea flacoanelor anonime la pagina 5-34](#)). Datele de citire ale flaconului sunt preluate în momentul în care codul de eroare este prezent.

Soluție:

1. Din ecranul Principal, apăsați **Ctrl + F10**.
2. Scoateți flaconul din celula cu codul de eroare 83.
3. Reînsămânțați flaconul.
4. Reintroduceți flaconul prin intermediul funcției **Introducere flacon** din ecranul Principal, într-o celulă disponibilă (una care are indicatorul luminos al celulei aprins).



ATENȚIE – Când preluați mai multe flacoane utilizând **Ctrl + F10**, preluați mai întâi flacoanele marcate pozitive și negative. Dacă flacoanele pozitive sunt scanate din nou și introduse din nou, starea va reveni la curent negativ și este posibil să nu mai fie marcate pozitive.



ATENȚIE – Asigurați-vă că toate flacoanele anonime au fost identificate utilizând **Ctrl + F10** pentru a prelua flacoane.



ATENȚIE – După preluarea mai multor flacoane folosind **Ctrl + F10**, flacoanele trebuie reintroduse în interval de 1 oră folosind pictograma normală **Introducere flacoane**, pentru a evita necesitatea unei reînsămânțări.

Observație - La reamplasarea flacoanelor folosind **Ctrl + F10**, trebuie să preluați un flacon dintr-o celulă și să-l reintroduceți în celula de destinație **ÎNAINTE** de a prelua un altul. Această procedură trebuie efectuată cu câte un flacon o dată.



AVERTIZARE – Flaconul trebuie reînsămânțat.

97 Rezultat refuzat al flaconului neautenticat

Cauză: Rezultatele testării sunt refuzate atunci când numărul de flacoane neautentificate din sistem este mai mare decât sau egal cu limita de eroare.

Soluție: Contactați bioMérieux.

99 Flacon introdus într-o celulă, stativ sau sertar, nefuncțional(ă)

Cauză: Un flacon este introdus în acel moment în:

- O celulă, stativ sau sertar care a fost dezactivat(ă).
- Fie într-o celulă activă care nu preia datele de citire ale flaconului din cauza uneia dintre următoarele erori: 51, 52, 54, 60 sau 62.

Datele flacoanelor nu sunt procesate dacă celulele prezintă erori.

Soluție: Utilizați ecranul Editare detalii flacon pentru a stabili ultima procesare cu succes a citirilor flaconului ([consultați Vizualizarea/Editarea datelor flaconului din Capitolul 7](#) pentru utilizare în domeniul medical sau [Vizualizarea/Editarea datelor flaconului din Capitolul 8](#) pentru utilizare în domeniul industrial). Dacă a trecut mai puțin de 1 oră, trebuie doar să reamplasați flacoanele utilizând procedura următoare:

1. Din ecranul Principal, apăsați **Ctrl + F1**. Acest mod identifică celulele conținând flacoane și care au erorile 99, 51, 52, 54, 60 sau 62, cu indicatorul aprins.
2. Scoateți pe rând flacoanele din aceste celule, mutați-le în celulele cu indicatoarele stinse. Flacoanele pot fi mutate într-un alt sertar (cu aceeași configurație), după caz.

Observație - Dacă în celula (celulele) respectiv(e) nu există flacoane, contactați Serviciul de asistență clienți bioMérieux.

Dacă a trecut mai mult de o oră, scoateți și reînsămânțați flacoanele din celulele cu erori folosind procedura de mai jos:

1. Din ecranul Principal, apăsați **Ctrl + F10**.
2. Scoateți un flacon pentru a-l reînsămânța și scanați codul flaconului. Repetați acest pas pentru flacoanele rămase care necesită reînsămânțare.
3. La final, apăsați butonul **Selectare**.
4. După reînsămânțare, reintroduceți flacoanele utilizând funcția Introdere flacon de pe ecranul Principal.

Flacoanele afectate care nu necesită reînsămânțare trebuie reamplasate. Reamplasați flacoanele.

Observație - Dacă în celula respectivă nu există niciun flacon (flacoane), contactați bioMérieux.



ATENȚIE – Când preluați mai multe flacoane utilizând **Ctrl + F10**, preluați mai întâi flacoanele marcate pozitive și negative. Dacă flacoanele pozitive sunt scanate din nou și introduse din nou, starea va reveni la curent negativ și este posibil să nu mai fie marcate pozitive.



ATENȚIE – Asigurați-vă că toate flacoanele anonime au fost identificate utilizând **Ctrl + F10** pentru a prelua flacoane.



ATENȚIE – După preluarea mai multor flacoane folosind **Ctrl + F10**, flacoanele trebuie reintroduse în interval de 1 oră folosind pictograma normală **Introdere flacoane**, pentru a evita necesitatea unei reînsămânțări.

Observație - La reamplasarea flacoanelor folosind **Ctrl + F10**, trebuie să preluați un flacon dintr-o celulă și să-l reintroduceți în celula de destinație ÎNAINTE de a prelua un altul. Această procedură trebuie efectuată cu câte un flacon o dată.

Codurile de stare ale aparatului

Codurile de stare ale aparatului sunt afișate într-o fereastră separată de pe ecranul Principal și sunt identificate printr-un 98 în colțul din stânga sus. Este furnizată o descriere a fiecărui Cod de stare a aparatului. Exemplul de mai jos este cel al unui Cod de stare a aparatului 710.

Figura 12-2: Cod de stare aparat 710

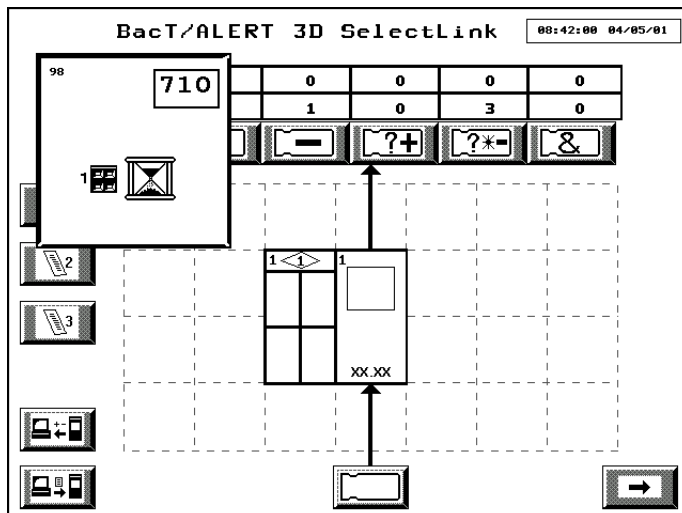

710 Modul de incubare indisponibil temporar în timpul inițializării operațiunii de pornire

Cauză: Pornirea unui aparat sau apăsarea butonului **Repornire modul incubare** generează activarea ecranului de pornire pe panoul de comandă. NU se poate efectua nicio operațiune dacă nu este afișat ecranul Pornire.

Soluție: Nu este necesară nicio acțiune din partea operatorului. Ecranul Pornire va dispărea când modulul de incubare este pregătit. NU introduceți flacoanele în timp ce este activ ecranul Pornire.

711 Aparat temporar nedisponibil în timpul recalculării cu utilizarea algoritmului

Cauză: Acest cod de stare se afișează în timpul recalculării algoritmului. NU se poate efectua nicio operațiune când acest cod de stare este prezent.

Soluție: Nu este necesară nicio acțiune din partea operatorului. Acest cod de stare dispăre automat la finalizarea recalculării algoritmului.

800 Defecțiune imprimantă

Cauză: Modulul de comandă sau de combinare nu a putut tipări pe imprimantă.

Soluție: Verificați dacă:

- Imprimanta este pornită și conectată corespunzător la aparat.
- Imprimanta are hârtie.
- Hârtia nu este blocată în imprimantă.

Observație - Este posibil ca aparatele cu Samsung® ML-3750ND să nu afișeze codul de eroare 800 când imprimanta nu mai are hârtie.

810 Operațiunea de copiere de siguranță a eșuat

Cauză: Modulul de comandă sau de combinare nu a putut inscripționa datele de siguranță pe suportul de stocare, deoarece suportul de stocare fie lipsește, fie este defect sau a fost scos în timp ce copierea de siguranță era încă în curs.

Soluția 1: Efectuați următoarea procedură dacă suportul de stocare este o unitate Zip®:

1. Asigurați-vă că există un disc Zip® introdus în unitatea Zip® și încercați copierea manuală a datelor ([Inițierea copierii manuale de siguranță din Capitolul 9](#)).
2. Dacă această operație de efectuare a unor copii de siguranță eșuează, introduceți un nou disc Zip® și încercați efectuarea manuală a copiei de siguranță.
3. Dacă această operațiune de efectuare a copiei de siguranță eșuează, contactați bioMérieux.

Soluția 2: Efectuați următoarea procedură dacă suportul de stocare este o unitate flash USB:

1. Asigurați-vă că există o unitate flash USB în portul USB și încercați o copiere de siguranță manuală (consultați [Inițierea copierii manuale de siguranță din Capitolul 9](#)).
2. Dacă această copiere de siguranță eșuează, scoateți unitatea flash USB și verificați dacă aceasta este o unitate flash USB aprobată de bioMérieux. Dacă este o unitate flash USB aprobată de bioMérieux, reintroduceți și încercați din nou o copiere de siguranță manuală.

sau

Dacă unitatea flash USB nu este o unitate flash USB aprobată bioMérieux, atunci introduceți o unitate flash USB aprobată de bioMérieux și încercați o copiere de siguranță manuală.

3. Dacă această operațiune de efectuare a copiei de siguranță eșuează, contactați bioMérieux.
-

820 Discul pentru copia de siguranță lipsește sau unitatea pentru copia de siguranță este defectă sau există o eroare de instalare

Cauză: Suportul de stocare nu este introdus complet în unitate.

Soluție: Scoateți suportul de stocare și reintroduceți-l în unitate.

Cauză: Suportul de stocare este deteriorat.

Soluție: Extrageți suportul de stocare și înlocuiți-l cu un altul.

Cauză: Eroare la unitatea de copiere de siguranță.

Soluție: Contactați bioMérieux.

Cauză: Suportul de stocare pentru copierea de siguranță nu este un dispozitiv aprobat de bioMérieux.

Soluție: Introduceți un dispozitiv aprobat de bioMérieux.

Cauză: Instalarea a eșuat.

Soluție: Urmați instrucțiunile de actualizare.

Codurile erorilor de operator

Codurile de eroare operator sunt afișate într-o fereastră separată de pe ecranul Principal și sunt identificate printr-un 99 în colțul din stânga sus. Este furnizată o descriere a fiecărui Cod de eroare de operator. Exemplul de mai jos este cel al unui Cod de eroare de operator 911.

Figura 12-3: Cod eroare operator 911

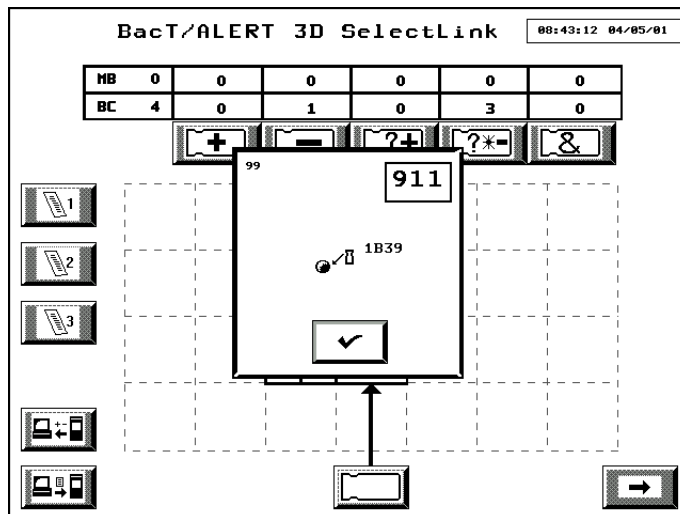

901 Înregistrare defectă flacon selectată

Cauză: O înregistrare defectă a unui flacon a fost selectată din ecranul Editare detalii flacon.

Soluție: Această eroare va dispărea automat.

1. Notați codul celulei înregistrării defecte a flaconului de pe ecranul Editare detalii flacon.
2. Accesați ecranul Vizualizare stare celulă și verificați celula pentru identificarea Codului de eroare aparat 75.
3. Dacă este prezentă Eroarea de aparat 75, urmați procedura indicată pentru a remedia problema ([consultați Codurile de eroare ale aparatului 75 la pagina 12-13](#)).
4. Dacă eroarea persistă, contactați bioMérieux.

902 Lipsă date necesare

Cauză: Datele necesare nu au fost introduse în timpul introducerii flacoanelor.

Soluție:

1. Scoateți flaconul din celula în care tocmai a fost introdus.
2. Completați câmpurile necesare ([consultați Introducerea textului/datelor din Capitolul 5](#) pentru utilizare în domeniul medical sau [Introducere text/date din Capitolul 6](#) pentru utilizare în domeniul industrial).
3. Reintroduceți flaconul.

909 Încărcare celulă incorectă — Efectuare control calitate celulă în curs

Cauză: Această eroare apare în momentul introducerii unui flacon într-o celulă care nu a trecut prin etapa de verificare a calității. Ciclul de verificare a calității pentru o celulă este indicat printr-un cerc alb pe ecranul de stare a celulei (consultați [Figura 5-30, Ecranul Vizualizare stare celulă](#) pentru utilizare în domeniul medical sau [Figura 6-30, Ecranul Vizualizare stare celulă](#) pentru utilizare în domeniul industrial).

Observație - *Timpul maxim de indisponibilitate a unei celule în timp ce se află în derulare ciclul de verificare a calității este de 12 minute.*

Soluție: Efectuați procedura următoare:

1. Scoateți flaconul din celula în care tocmai a fost introdus.
Eroarea va dispărea.
2. Scanați din nou Codul flaconului și Codul probei recoltate (Utilizare în domeniul medical) sau Codul probei (Utilizare în domeniul industrial) (dacă este necesar).
3. Reamplasați flaconul într-o celulă disponibilă (una cu indicatorul aprins).

910 Introducere în celulă incorectă

Cauză: Indică faptul că un flacon a fost introdus într-o celulă ce aparține unui tip incorect de flacon sau într-o celulă dezactivată sau nefuncțională. Această eroare apare și dacă un flacon este introdus în timp ce o funcție de Preluare este activă.

Soluție: Efectuați procedura următoare:

1. Scoateți flaconul din celula în care tocmai a fost introdus. Indicatorul celulei se va afișa în fereastra de eroare de pe modulul de comandă sau combinare.
2. Dacă este activă funcția Introducere, rescanați codul flaconului și introduceți flaconul într-o celulă al cărei indicator este aprins. Îndepărtarea flaconului indicat generează și închiderea ecranului Eroare de operator.

NU apăsați butonul **Selectare** de pe ecranul Eroare operator decât dacă doriți să ignorați în mod expres eroarea și să lăsați flaconul în aparat.

Introducerea unui alt flacon va elimina eroarea și va lăsa flaconul inițial introdus în celula nefuncțională.

911 Preluarea dintr-o celulă incorectă

Cauză: Indică faptul că un flacon incorect a fost preluat dintr-o celulă neindicată sau că un flacon a fost preluat în timp ce nu se afla în funcția Preluare.

Soluție: Reintroduceți flaconul în celula din care a fost scos. Indicatorul celulei se va afișa în fereastra de eroare de pe modulul de comandă sau combinare. Indicatorul luminos al celulei va clipi, de asemenea, cu intermitențe rapide. Reintroducerea flaconului indicat generează și închiderea ecranului Eroare de operator.

Apăsați butonul **Selectare** NUMAI dacă scoaterea a fost intenționată.

912 Reintroducere în celula incorectă

Cauză: La reintroducerea unui flacon, acesta a fost amplasat într-o celulă dezactivată sau nefuncțională.

Soluție: Efectuați procedura următoare:

1. Scoateți flaconul din celula nefuncțională al cărei indicator se va aprinde intermitent cu rapiditate. Codul celulei se va afișa, de asemenea, în fereastra de eroare de pe modulul de comandă sau combinare.
2. Reintroduceți flaconul într-o celulă funcțională. Mutarea flaconului indicat într-o altă celulă generează închiderea ecranului Eroare de operator.

NU apăsați butonul **Selectare** de pe ecranul Eroare operator decât dacă doriți să ignorați în mod expres eroarea și să lăsați flaconul în celula nefuncțională.

Dacă ignorați eroarea, flaconul inițial rămâne într-o celulă nefuncțională.

913 Codul flaconului care tocmai a fost introdus corespunde codului flaconului introdus în prezent

Observație - *Codul flaconului care tocmai a fost introdus este afișat în partea de sus a ecranului Eroare Operator. Amplasarea celulei unui flacon introdus cu același cod este afișat sub codul flaconului.*

Cauză: Codul flaconului este incorect pentru flaconul introdus sau preluat.

Soluție: Rescanați flaconul și apăsați butonul **Selectare** după ce acesta devine roșu.

Cauză: În cazul în care codul flaconului este corect pentru flaconul introdus sau preluat, codul flaconului din celulă indicată a fost incorect.

Soluție: Efectuați procedura următoare:

1. Înregistrați poziția celulei, afișată în Caseta de eroare.
2. Dacă eroarea a apărut la introducerea, nu introduceți flaconul în acest moment. Puneți flaconul deoparte și treceți la [Pasul 4](#).
3. Dacă eroarea a apărut la preluarea unui flacon anonim, reintroduceți flaconul în locația inițială a celulei.
4. Scoateți flaconul din celula indicată în [Pasul 1](#) și înregistrați codul de flacon al acestuia. (Ignorați eroarea de operator 911 afișată. NU apăsați butonul **Selectare**.)
5. Reintroduceți flaconul de mai sus în celula din care a fost scos (LED-ul va lumina intermitent).
6. Accesați ecranul Editare conținut celulă și selectați celula înregistrată la [Pasul 1](#) ([consultați Selectarea flacoanelor utilizând butonul Editare conținut celulă din Capitolul 7](#) pentru utilizare în domeniul medical sau [Selectarea flacoanelor utilizând butonul Editare conținut celulă din Capitolul 8](#) pentru utilizare în domeniul industrial). Se afișează ecranul Editare detalii flacon.
7. Introduceți *codul flaconului* corect (cel înregistrat la [Pasul 4](#)) în câmpul **Cod flacon**.
8. Apăsați butonul **Selectare**.
9. Dacă eroarea a apărut în timpul identificării unui flacon anonim, identificați flaconul anonim.

sau

Dacă eroarea a apărut la introducerea unui flacon ([consultați Pasul 2](#)), reintroduceți flaconul de la [Pasul 2](#).

10. Dacă eroarea persistă, contactați bioMérieux.

921 Scanare cod de bare nepermisă în acest mod

Cauză: Indică faptul că eticheta unui cod de bare a fost scanată, dar ecranul curent nu acceptă coduri de bare. Apare frecvent dacă nu este inițiată funcția adecvată, cum ar fi introducerea sau preluarea flacoanelor.

Soluție: Nu este necesară nicio acțiune pentru remedierea acestei erori. Se rezolvă de la sine după 2 secunde.

923 Înregistrare incorectă cod de bare

Cauză: Codul de bare nu poate fi acceptat deoarece nu are lungimea corectă, începe cu un caracter incorect sau conține un caracter nevalid.

- Caracterele neacceptate într-un cod de flacon sunt ', ", \, *.
- Caracterele neacceptate într-un cod de probă recoltată/cod de probă sunt ', ", \, *, @.

Soluție: Confirmați eroarea și rescanați flaconul. Dacă eroarea persistă după rescanarea codului de bare, încercați să introduceți *codul probei recoltate/codul probei* sau *codul flaconului* utilizând tastatura.

Asigurați-vă că ați introdus codul de bare în câmpul corect.

Dacă eroarea persistă, utilizați un cod de bare generic pentru flacon.

930 Etichetă cod de bare incorectă sau scanată neașteptat la preluarea flaconului

Cauză: Un flacon identificat anterior este preluat, dar a fost scanată eticheta incorectă la preluarea flaconului. Aparatul stabilește că nu este același cod de bare asociat în mod curent cu flaconul și raportează această eroare.

Observație - Două coduri de flacoane sunt afișate într-o casetă de pe ecranul Eroare operator. În partea de sus este codul flaconului pentru flaconul care tocmai a fost preluat sau scanat. Al doilea cod de flacon afișat a fost alocat flaconului la prima introducere sau identificare.

Soluție: Dacă în timpul scanării flaconului a survenit o eroare, rescanați flaconul și apăsați butonul **Selectare** după ce acesta devine roșu.

Cauză: Eticheta codului de bare corect este scanată după preluarea flaconului; aparent, eticheta incorectă a fost scanată la prima introducere a flaconului.

Soluție: Efectuați procedura următoare:

1. Dacă flaconul preluat a fost scanat corect, NU ATINGEȚI ecranul.
 2. Înregistrați codul flaconului și codul celulei, apoi reintroduceți flaconul în celula din care a fost scos.
 3. Accesați ecranul Selectare flacon pentru editare și utilizați butoanele de derulare pentru a introduce codul de celulă înregistrat.
 4. Apăsați butonul **Selectare** pentru afișarea informațiilor acestui flacon pe ecranul Editare detalii flacon. Editați codul flaconului pentru a corespunde codului flaconului înregistrat și apăsați butonul **Selectare**.
 5. Reveniți la funcția Preluare pentru a scoate flaconul inițial.
 6. Dacă eroarea persistă, contactați bioMérieux.
-

931 Algoritmul de detectare a fost modificat

Cauză: Flaconul anonim este preluat și identificat. Aparatul stabilește dacă tipul de mediu asociat cu codul de bare nu corespunde algoritmului de detectare.

Soluția 1: Efectuați următoarea procedură dacă în câmpul **Cod flacon** a fost introdus codul de flacon corect:

1. Apăsăți butonul **Selectare**.

Se afișează Codul de stare aparat 711, iar datele citirilor flaconului se recalculază utilizând algoritmul de detectare pentru acel tip de mediu ([consultați Coduri de stare aparat 711 la pagina 12-20](#)).



ATENȚIE – Nu reintroduceți un alt flacon până la finalizarea analizei de recalculare a algoritmului pentru acest flacon.

Dacă rezultatul de testare a flaconului a fost modificat ([consultați Coduri de eroare operator 964 - 966](#)) sau dacă a survenit o eroare în timpul recalculării ([consultați Cod de eroare operator 967](#)), se afișează un mesaj de operator.

2. Când Codul de stare aparat 711 dispăre, reintroduceți flaconul în celula care luminează intermitent și treceți la identificarea următorului flacon anonim. Dacă acesta este ultimul flacon anonim de identificat, apăsați butonul **Selectare** pentru a închide ecranul Mod preluare.

Soluția 2: Efectuați următoarea procedură dacă în câmpul **Cod flacon** a fost introdus codul de flacon incorect:

1. Ștergeți codul flaconului din ecranul Cod 931.
2. Introduceți *codul de flacon* corect în câmpul **Cod flacon**.

IMPORTANT: *Dacă utilizatorul continuă să tasteze codul flaconului fără reamplasarea cursorului, restul codului flaconului va fi introdus în fața celor două caractere deja tastate, iar tipul flaconului se modifică în Generic.*

3. Apăsăți pe butonul **Selectare** și reintroduceți flaconul în celula care luminează intermitent.

Se afișează Codul de stare aparat 711, iar datele citirilor flaconului se recalculază utilizând algoritmul de detectare pentru acel tip de mediu ([consultați Coduri de stare aparat 711 la pagina 12-20](#)).

4. După ce Codul de stare aparat 711 dispăre, treceți la identificarea următorului flacon anonim. Dacă acesta este ultimul flacon anonim de identificat, apăsați butonul **Selectare** pentru a închide ecranul Mod preluare.

Dacă rezultatul de testare a flaconului a fost modificat ([consultați Coduri de eroare operator 964 - 966](#)) sau dacă a survenit o eroare în timpul recalculării ([consultați Cod de eroare operator 967](#)), se afișează un mesaj de operator.

932 Codul de flacon scanat corespunde codului unui flacon preluat anterior

Cauză: Un flacon anonim este identificat printr-un cod al unui flacon preluat anterior.

Soluție: În cazul în care codul flaconului a fost introdus incorect, introduceți corect *codul flaconului* și apăsați butonul **Selectare**.

Dacă ați introdus corect codul flaconului, efectuați procedura următoare:

1. Reintroduceți *codul flaconului* și apăsați butonul **Selectare**.

Observație - *Datele aferente flaconului preluat anterior se vor pierde și codul flaconului, codul probei recoltate/codul probei, prima introducere, timpul maxim de testare și tipul flaconului vor fi alocate noului flacon identificat.*

2. Reintroduceți flaconul, dacă doriți. Codul de eroare aparat 78 este afișat și flaconul este marcat pozitiv ([consultați Codurile de eroare ale aparatului 78 la pagina 12-13](#)).



ATENȚIE – Efectuarea [Pasului 1](#) și [Pasului 2](#) va avea drept consecință duplicarea codului flaconului care va fi afișat în ecranul de editare a relațiilor dintre Codul flaconului și Codul probei recoltate și pe rapoartele din configurațiile BacT/ALERT® 3D Select și SelectLink.

3. Dacă flaconul nu este reintrodus (și este introdus un alt flacon sau se apasă butonul **Anulare**), înregistrările flaconului anonim se vor pierde.

Dacă flaconul este reintrodus în celulă anonim, flaconul va rămâne anonim și codul de eroare operator 932 va dispărea.

933 Polinomul sau tipul de sertar a fost modificat

Cauză: Toate flacoanele anonime sau identificate sunt scoase și codul de bare este scanat. Aparatul stabilește faptul că tipul de mediu asociat codului de bare nu corespunde polinomului utilizat în analizarea datelor inițiale.

Soluția 1: Efectuați procedura următoare:

1. Dacă flaconul are mai multe etichete, este posibil să fi fost scanată eticheta incorectă. Încercați să rescanați codul flaconului și dacă l-ați introdus corect, apăsați butonul **Selectare**.
2. Dacă nu sunt efectuate modificări și butonul **Selectare** este apăsat, flaconul va fi marcat drept pozitiv și se va afișa Codul de eroare aparat 77 în celula în care a fost introdus flaconul.
3. Scoateți flaconul cu eroare prin funcția Preluare flacon pozitiv.
4. Reînsămânțați flaconul și reintroduceți-l pentru a relua testarea. Consultați [Codurile de eroare ale aparatului 77 la pagina 12-13](#).

Observație - Preluati flaconul sau apăsați butonul **Anulare** pentru a ignora eroarea.



AVERTIZARE – Flaconul trebuie reînsămânțat.

Cauză: Toate flacoanele anonime sau identificate sunt scoase și codul de bare este scanat. Aparatul stabilește faptul că tipul de mediu asociat codului de bare nu corespunde tipului de sertar utilizat în analizarea datelor inițiale.

Soluția 2: Efectuați procedura următoare:

1. Dacă flaconul are mai multe etichete, este posibil să fi fost scanată eticheta incorectă. Încercați să rescanați codul flaconului și dacă l-ați introdus corect, apăsați butonul **Selectare**.
2. Dacă nu sunt efectuate modificări și butonul **Selectare** este apăsat, flaconul va fi marcat drept pozitiv și se va afișa Codul de eroare aparat 77 în celula în care a fost introdus flaconul.
3. Scoateți flaconul cu eroare prin funcția Preluare flacon pozitiv.
4. Reînsămânțați flaconul și reintroduceți-l pentru a relua testarea. Consultați [Codurile de eroare ale aparatului 77 la pagina 12-13](#).

Observație - Preluati flaconul sau apăsați butonul **Anulare** pentru a ignora eroarea.



AVERTIZARE – Flaconul trebuie reînsămânțat.

940 Detalii flacon neidentificate

Cauză: Apare numai în ecranul Selectare flacon pentru editare/grafic dacă:

- Este selectată o celulă goală.
- Codul flaconului introdus nu este recunoscut ca aparținând unui flacon introdus sau preluat de curând.

Soluție: Acest Cod de eroare de operator va dispărea rapid după afișarea pe o perioadă scurtă. La reafișarea ecranului Selectare flacon pentru editare/grafic, corecți înregistrarea anterioară sau apăsați butonul **Anulare**.

Cauză: Această eroare poate apărea în timp ce vă aflați în ecranul Editare conținut celulă dacă este selectată o celulă încărcată, dar nu s-au găsit informații despre flacon.

Soluție: Contactați bioMérieux.

941 Codul de flacon introdus corespunde celui al flaconului care este introdus în momentul respectiv într-o altă celulă

Cauză: La editarea codului unui flacon sau în ecranul Editare detalii flacon, codul flaconului introdus este același ca și codul unui flacon introdus într-o altă celulă. Apăsați butonul **Anulare** pentru a șterge eroarea.

Soluție: În cazul în care codul flaconului a fost introdus incorect, introduceți *codul flaconului* corect și apăsați butonul **Selectare**.

Dacă ați introdus corect codul flaconului, efectuați procedura următoare.

1. Apăsați butonul **Anulare** din ecranul Editare detalii flacon.
2. Introduceți același *cod de flacon* (cel utilizat în ecranul anterior) și apăsați butonul **Selectare** pentru a vedea informațiile de pe acest flacon. Notați poziția celulei pe ecranul Editare detalii celulă și scoateți flaconul aflat în momentul respectiv în celulă pentru înregistrarea codului real. Ignorați eroarea de operator 911 afișată pe ecran la preluarea flaconului.



ATENȚIE – NU apăsați butonul **Selectare** pentru eroarea 911.

3. Reintroduceți flaconul în celula din care a fost scos.
4. Corectați codul flaconului și apăsați butonul **Selectare**. Acum puteți edita sau identifica codul inițial al flaconului.

942 Modificarea tipului de flacon necesită un alt polinom sau tip de sertar

Cauză: În ecranul Editare detalii flacon, tipul de mediu al unui flacon a fost modificat într-un tip de mediu care necesită o altă analiză a datelor.

Soluția 1: Dacă s-a produs o eroare la introducerea noului mediu, efectuați procedura de mai jos:

1. Apăsați butonul **Anulare** și reveniți în ecranul Editare detalii flacon pentru a corecta înregistrarea.
2. Apăsați butonul **Selectare** din ecranul Editare detalii flacon pentru a salva modificările.

Dacă nu a survenit nicio eroare, efectuați procedura de mai jos:

1. Apăsați butonul **Selectare** pentru a suprascrive eroarea. Rețineți codul celulei flaconului.
 2. Apăsați butonul **Selectare** din ecranul Editare detalii flacon pentru a salva modificările.
 3. Accesați ecranul Vizualizare stare celulă și verificați celula pentru identificarea Codului de eroare aparat 77 sau 74.
 4. Dacă eroarea persistă, urmați procedura indicată pentru a corecta problema. Consultați [Codurile de eroare ale aparatului 77 la pagina 12-13](#) sau [Codurile de eroare ale aparatului 74 la pagina 12-12](#).
-

Cauză: În ecranul Editare detalii flacon, tipul de mediu al unui flacon a fost schimbat cu un tip de mediu care necesită amplasarea într-un sertar diferit.

Soluția 2: Dacă s-a produs o eroare la introducerea noului mediu, efectuați procedura de mai jos:

1. Apăsați butonul **Anulare** și reveniți în ecranul Editare detalii flacon pentru a corecta înregistrarea.
2. Apăsați butonul **Selectare** din ecranul Editare detalii flacon pentru a salva modificările.

Dacă nu a survenit nicio eroare, efectuați procedura de mai jos:

1. Apăsați butonul **Selectare** pentru a suprascrise eroarea. Rețineți codul celulei flaconului.
 2. Apăsați butonul **Selectare** din ecranul Editare detalii flacon pentru a salva modificările.
 3. Accesați ecranul Vizualizare stare celulă și verificați celula pentru identificarea Codului de eroare aparat 77 sau 74.
 4. Dacă eroarea persistă, urmați procedura indicată pentru a corecta problema. Consultați [Codurile de eroare ale aparatului 77 la pagina 12-13](#) sau [Codurile de eroare ale aparatului 74 la pagina 12-12](#).
-

943 Flacon identificat modificat în neetichetat

Cauză: Câmpul **Cod flacon** a fost golit pentru un flacon identificat în ecranul Editare detalii flacon.

Soluție: Apăsați **Anulare** pentru a reveni la ecranul Editare detalii flacon. Introduceți corect *codul flaconului* și apăsați butonul **Selectare**.

944 Preluarea manuală a flaconului neetichetat

Cauză: Se încearcă preluarea manuală a unui flacon anonim din ecranul Editare detalii flacon.

Soluție: Apăsați butonul **Anulare** pentru a reveni la ecranul Editare detalii flacon. Introduceți un *cod de flacon* sau modificați butonul de comutare **Stare introducere** pentru a reveni la poziția de introducere (1).

945 Codul de flacon introdus corespunde codului unui flacon preluat anterior

Cauză: În ecranul Editare detalii flacon, săgețile **Sus** și **Jos** au fost utilizate pentru a derula până la un cod de flacon diferit, după care s-a încercat salvarea unei înregistrări.

Soluție: Dacă săgețile **Sus** și **Jos** au fost utilizate pentru a derula până la câmpul Cod flacon, efectuați procedura următoare:

1. Apăsați butonul **X** din ecranul de eroare.
 2. Părăsiți ecranul utilizând butonul **X** pentru a reveni la ecranul anterior.
-

Cauză: În timp ce încercați să identificați un flacon anonim în ecranul Editare detalii flacon, unui flacon i s-a alocat codul unui flacon preluat anterior.

Soluție: Efectuați procedura următoare.

1. Apăsați butonul **X** din ecranul de eroare.
2. Părăsiți ecranul Detalii flacon.
3. Reveniți la ecranul Principal și efectuați procedura de preluare a flacoanelor anonime.

960 Înregistrări duble

Cauză: Unul sau mai multe câmpuri de introducere a etichetelor de pe ecranul Introducere etichete conțineau aceeași înregistrare la apăsarea butonului **Selectare**.

Soluție: Modificați una dintre înregistrările duplicat, pentru a avea o înregistrare unică și apăsați butonul **Selectare**.

961 Câmp gol incorect

Cauză: Unul dintre câmpurile de introducere a etichetei de pe ecranul Introducere etichete a fost gol la apăsarea butonului **Selectare**.

Soluție: Introduceți o *etichetă* în câmpul gol și apăsați butonul **Selectare**.

964 Recalcularea cu algoritm a modificat rezultatul testului flaconului în negativ

Cauză: Un rezultat de test pentru un flacon este modificat în negativ (din pozitiv sau curent negativ) după recalcularea algoritmului.

Soluție: Apăsați butonul **Selectare** pentru ștergerea erorii.

965 Recalcularea algoritmului a modificat rezultatul testului flaconului în pozitiv

Cauză: Un rezultat de test pentru un flacon este modificat în pozitiv (din negativ sau curent negativ) după recalcularea algoritmului.

Soluție: Efectuați procedura următoare.

1. Apăsați butonul **Selectare** pentru ștergerea erorii.
2. Reînsămânțați flaconul.



AVERTIZARE – Flaconul trebuie reînsămânțat.

966 Recalcularea algoritmului a modificat rezultatul testului flaconului în curent negativ

Cauză: Un rezultat de test pentru un flacon este modificat în curent negativ (din negativ sau pozitiv) după recalcularea algoritmului.

Soluție: Reintroduceți flaconul în celula care luminează intermitent pentru a permite retestarea.

Mesajul va dispărea.

Observație - Mesajul poate fi șters și efectuând clic pe butonul **Selectare**.

967 Eroare de recalculare a algoritmului

Cauză: Această eroare se afișează dacă recalcularea algoritmului nu poate fi efectuată (de exemplu, date de citire compromise).

Soluție: Efectuați procedura următoare:

1. Apăsați butonul **Selectare**.
2. Reînsămânțați flaconul și reintroduceți-l pentru a relua testarea. Consultați [Codurile de eroare ale aparatului 72 la pagina 12-12](#).



AVERTIZARE – Flaconul trebuie reînsămânțat.

Probleme legate de flacon

Flacon anonim indicat în celula goală

Cauză: Suportul celulei este blocat.

Soluție: Verificați dacă suportul acoperă partea de jos a celulei. Dacă nu, încercați să apăsați ușor pe arcul suportului pentru a-l deplasa.

Cauză: Suportul este murdar.

Soluție: Contactați bioMérieux.

Poate fi necesară recalibrarea celulei. Calibrați celula ([consultați Calibrarea unei celule din aparat din Capitolul 11](#)).

Flacon blocat în celulă

Cauză: Prea multe etichete aplicate pe un flacon.

Soluție: Contactați bioMérieux.



ATENȚIE – Nu răsuciți flaconul.

Cauză: Eticheta flaconului era udă când s-a introdus flaconul și s-a lipit de peretele celulei.

Soluție: Contactați bioMérieux.

Probleme cu aparatul legate de rezultatele utilizatorului

Indicatoarele sertarului nu se aprind niciodată

Cauză: Diverse.

Soluție: Contactați bioMérieux.

Indicatoarele celulei nu se aprind niciodată

Cauză: Diverse.

Soluție: Contactați bioMérieux.

Alarma modulului de comandă sau combinare nu se activează

Cauză: Alarmă dezactivată.

Soluție: Verificați dacă setările alarmei sunt corecte ([consultați Setarea alarmelor sonore din Capitolul 9](#)). Dacă această operațiune nu remediază problema, contactați bioMérieux.

Scannerul de coduri de bare nu emite semnale sonore

Cauză: Diverse.

Soluție: Contactați bioMérieux.

Codul de bare nu poate fi scanat

Cauză: Raza de scanare a codurilor de bare nu se aprinde la amplasarea unui flacon pe șablonul pentru etichetă din orificiul Codului de bare.

Soluție: Asigurați-vă că cititorul codului de bare este apăsat complet în locașul său pentru ca mânerul să fie activat complet.

Cauză: Dispozitivul de scanare a codurilor de bare trebuie curățat.

Soluție: Ștergeți partea exterioară a dispozitivului cu o lavetă moale și apă.

Cauză: Conectorii nu sunt cuplați corect.

Soluție: Tastatura de sub orificiul cititorului de coduri e bare poate fi utilizată pentru introducerea codurilor de bare.

Cauză: Parametrii de funcționare a scannerului nu mai sunt setați.

Soluție: Scanați codul de bare de resetare ([consultați Figura 12-4](#) sau [Figura 12-5](#)) pentru a reseta parametrii de funcționare.

Figura 12-4: Cod de bare de resetare QuickScan® 6000



Figura 12-5: Cod de bare de resetare Honeywell®



Tastatura nu răspunde

Cauză: Diverse.

Soluție: Reporniți sistemul. Pentru configurațiile Select și SelectLink, [consultați Închiderea sistemului \(BacT/ALERT® 3D Select și SelectLink\) la pagina 5-51](#). Pentru configurația Signature, consultați [Oprirea completă a sistemului \(BacT/ALERT® 3D Signature\) din Capitolul 5](#) și [Configurarea unui monitor extern din Capitolul 11](#).

Panou de comandă gol

Cauză: Modulul de comandă sau combinare nu este alimentat cu energie electrică.

Soluție: Verificați comutatorul de alimentare și conexiunea cablului de alimentare.

Panoul de comandă nu răspunde

Cauză: Diverse.

Soluție: Reporniți sistemul. Pentru configurațiile Select și SelectLink, [consultați Pornirea Modulului de comandă sau de combinare din Capitolul 5](#). Pentru configurația Signature, consultați [Oprirea completă a sistemului \(BacT/ALERT® 3D Signature\) din Capitolul 5](#) și [Configurarea unui monitor extern din Capitolul 11](#). Contactați bioMérieux dacă problema persistă.

Observație - *Tastatura poate fi utilizată în locul panoului de comandă pentru a utiliza aparatul și pentru a activa funcțiile de introducere și preluare ([consultați Utilizarea tastaturii în locul panoului de comandă din Capitolul 11](#)).*

Panou de comandă — Imaginile nu sunt afișate

Cauză: Comutatorul monitorului din spatele modulului de comandă/combinare este setat incorect pe **EXTERN**.

Soluție: Verificați setarea comutatorului monitorului. În cazul în care comutatorul monitorului este setat pe **EXTERN**, efectuați următoarea procedură:

1. Setați comutatorul monitorului pe **INTERN**.
 2. Reporniți sistemul. Pentru configurațiile Select și SelectLink, [consultați Pornirea Modulului de comandă sau de combinare din Capitolul 5](#). Pentru configurația Signature, consultați [Oprirea completă a sistemului \(BacT/ALERT® 3D Signature\) din Capitolul 5](#) și [Configurarea unui monitor extern din Capitolul 11](#). Contactați bioMérieux dacă problema persistă.
-

Se afișează ecranul Informații de avertizare roșu

Cauză: Un ecran Informational Warning (Informații de avertizare) roșu indică faptul că setarea ceasului BIOS este incorectă.

Figura 12-6: Ecran informațional de avertizare roșu

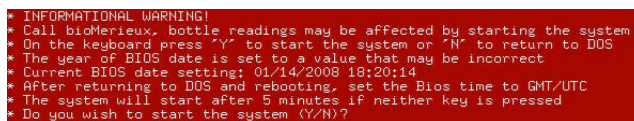

```
* INFORMATIONAL WARNING!  
* Call bioMérieux, bottle readings may be affected by starting the system  
* On the keyboard press 'Y' to start the system or 'N' to return to DOS  
* The year of BIOS date is set to a value that may be incorrect  
* Current BIOS date setting: 01/14/2008 18:20:14  
* After returning to DOS and rebooting, set the Bios time to GMT/UTC  
* The system will start after 5 minutes if neither key is pressed  
* Do you wish to start the system (Y/N)?
```

Soluția 1: Dacă aplicația a fost închisă și repornită, dar sistemul nu a fost oprit, efectuați următoarea procedură:

1. Apăsați **Y** pe tastatură pentru a porni sistemul.
2. Contactați imediat reprezentanța bioMérieux locală pentru a raporta setarea BIOS incorectă.

Soluția 2: Dacă sistemul a fost oprit și ecranul Informații de avertizare roșu (consultați [Figura 12-6](#)) se afișează la pornire, efectuați următoarea procedură:

1. Contactați imediat reprezentanța bioMérieux locală.
2. Dacă nu poate fi contactată reprezentanța, apăsați **Y** pe tastatură pentru a porni sistemul.

Observație - Toate flacoanele care afișează Codul de eroare 71 și/sau Codul de eroare 80 trebuie reînsămânțate.



AVERTIZARE – Aceste flacoane trebuie reînsămânțate.

13

Testarea micobacteriană (Utilizare în domeniul medical)

Descrierea sistemului

Destinația de utilizare

Configurarea micobacteriană (MB) a aparatului BacT/ALERT® 3D are drept scop dezvoltarea și detectarea micobacteriilor din probele prelevate de la pacienți.

Prezentare generală

Sistemul BacT/ALERT® 3D nu utilizează substanțe radioactive, este non-invaziv și oferă o avantajul detectării automate a micobacteriilor. Nu este necesară nicio operațiune de manevrare a flaconului în care s-a adăugat specimenul, după așezarea acestuia în aparatul BacT/ALERT® 3D. Rezultatele pozitive sunt semnalate imediat după detectare. După un interval de timp specificat, care poate fi stabilit de operator, rezultatele negative sunt semnalate, dacă nu s-a detectat nicio cultură.

Aparatul BacT/ALERT® 3D include un modul de comandă care controlează operațiile unuia sau mai multor module de incubare. Fiecare modul de incubare poate conține unul sau mai multe sertare MB pentru detectarea micobacteriilor. Fiecare sertar poate fi configurat de un inginer de service pentru a îndeplini funcții MB sau non-MB. O diferență importantă între configurațiile sertarelor este că sertarele MB nu agită flacoanele în timpul incubării. Sertarele MB sunt identificate clar printr-o etichetă roșie pe mânerul acestora. Este important să deschideți și să închideți ușa ușor pentru a reduce pe cât posibil vibrațiile provocate la adăugarea sau preluarea flacoanelor.

Flacoanele de unică folosință pentru micobacterii conțin senzorul colorimetric proprietatea bioMérieux care este monitorizat în permanență pentru detectarea probelor pozitive. Preluarea sau manevrarea flacoanelor când acest lucru nu este indicat de sistem poate interfera cu citiri importante ale flacoanelor. În plus, flacoanele conțin medii de cultură și aer încapsulat, care ajută la recuperarea unei game variate de specii de *micobacterii* fără a fi necesar contactul cu aerul din exterior. Suplimentul antimicrobian și fluidul de reconstituire MB/BacT® inhibă dezvoltarea de substanțe contaminante și intensifică identificarea micobacteriilor.

Datele generate de BacT/ALERT® 3D sunt administrate printr-o aplicație complexă de gestionare a datelor, care conferă un nivel ridicat de flexibilitate. Datele referitoare la micobacterii pot fi cu ușurință memorate, căutate, sortate și incluse în rapoarte. Sunt disponibile raporturi și macro-uri predefinite sau care pot fi personalizate de utilizator.

În următoarele pagini sunt descrise elementele configurației MB ale aparatului BacT/ALERT® 3D, punându-se accentul în special pe diferențele dintre acestea și cele caracteristice configurației non-MB, descrisă în celelalte secțiuni ale acestui manual. Deși funcțiile și utilizarea configurației MB sunt similare celor din cadrul configurației non-MB, există diferențe importante.

AVERTIZARE



Procedurile de laborator dedicate micobacteriilor impun utilizarea unui echipament special și a unor tehnici concepute pentru diminuarea pericolelor biologice. Pregătirea specimenelor și manevrarea probelor pozitive trebuie efectuate într-o încăpere cu protecție la riscurile biologice.

Aparatul BacT/ALERT® 3D

Aparatul include un modul de comandă și unul sau mai multe module de incubare. Aparatul incubează și monitorizează în permanență starea fiecărui flacon de cultură micobacteriană. Modulele de incubare includ câte patru sertare, fiecare cu o capacitate de 60 de flacoane. Un modul de incubare poate conține atât sertare MB, cât și non-MB.

Sertarele MB pot fi furnizate direct de bioMérieux sau pot fi configurate local, din sertare non-MB.

Pe mânerul fiecărui sertar MB se află o etichetă roșie MB, pe care se indică numărul modulului de incubare și litera aferentă aceluia sertar. Părțile din față ale sertarelor MB de pe pictograma **Aparat** din ecranul Principal sunt, de asemenea, etichetate (consultați [Figura 13-1](#)).

Figura 13-1: Pictograma Aparat pentru sistemul cu configurație MB

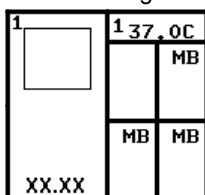

Ventilator de circulație

Ventilatorul de circulație, care funcționează normal pentru distribuirea aerului în cadrul aparatului BacT/ALERT® 3D, este oprit atunci când modulul de incubare este deschis.

Clemă oscilantă

Sertarul din sistemul BacT/ALERT® 3D, configurat pentru MB are mecanismul de agitare dezactivat, pentru ca toate cele trei stative din fiecare sertar să rămână imobile.

Observație: *Aplicația BacT/ALERT® 3D trebuie, de asemenea, configurată pentru activarea modulului MB al fiecărui sertar (consultați [Configurarea sertarului MB la pagina 13-4](#)).*

Procedurile de instalare și cerințe speciale

Instalarea inițială și configurarea Sistemului de detectare microbiană BacT/ALERT® 3D sau a oricăror module de incubare adăugate trebuie efectuate numai de către un reprezentant de service bioMérieux.

Dacă este necesară mutarea sau stocarea Sistemului BacT/ALERT® 3D sau a unuia dintre modulele acestuia, contactați Departamentul de service bioMérieux pentru asistență.

Sistemul BacT/ALERT® 3D a fost creat pentru a reduce la minimum pericolele asociate cu testarea micobacteriană. Cu toate acestea, pentru a reduce și mai mult pericolele de expunere accidentală la substanțe infecțioase, trebuie luate măsuri de precauție suplimentare. Se recomandă cu fermitate ca aparatul să fie amplasat într-un laborator utilizat pentru culturile de rutină de *M. tuberculosis*. Pentru activitățile ce implică propagarea și manevrarea speciilor de *M. tuberculosis* sau *Mycobacterium* dezvoltate în cultură, sunt necesare Procedurile de protecție biologică nivelul 3, Echipamentul de protecție și dotările recomandate în instrucțiunile CDC și NIH.

Aparatul trebuie cel puțin amplasat într-un mediu protejat, cu acces controlat, care dispune de un plan de protecție la expunerea la tuberculoză.

Locațiile trebuie să dispună de suprafețe ușor de decontaminat, utilizând un dezinfectant adecvat. Aparatul nu trebuie amplasat pe un coridor deschis sau pe un hol accesibil publicului larg sau pacienților.

Codurile de bare

Codurile de bare ale flacoanelor pentru procesele MP sunt codificate cu tipul flaconului. Codurile de bare ale flacoanelor pentru procesele MP includ prefixul SM (plastic). La introducerea codului de bare al unui flacon pentru procese MP, sistemul BacT/ALERT® 3D va indica utilizatorului să introducă flaconul într-un sertar MB. Toate sertarele MB sunt identificate clar printr-o etichetă roșie pe mânerul sertarului.

Codurile de bare ale flacoanelor MB pentru sânge sunt codificate cu tipul flaconului. Codurile de bare ale flacoanelor MB pentru sânge includ prefixul !B (sticlă). La introducerea codului de bare al unui flacon MB pentru sânge, sistemul BacT/ALERT® 3D va indica utilizatorului să introducă flaconul MB în orice sertar cu celule disponibile.



Încărcarea flacoanelor

Celulele sunt alocate în funcție de tipul de flacon. Flacoanele pentru proceduri MP sunt direcționate exclusiv către sertarele MB.

- Observație:**
- Flacoanele pentru proceduri MP introduse fără specificații trebuie așezate într-un sertar MB, pentru incubare adecvată și detectarea celor pozitive.
 - Flacoanele MB pentru sânge nu trebuie introduse niciodată fără etichetă.

Preluarea flacoanelor pozitive și negative

Dacă un aparat conține atât flacoane MB, cât și non-MB, ambele tipuri de flacoane vor fi identificate pentru preluare, la apăsarea oricărui buton de preluare. Utilizatorul are apoi posibilitatea de a prelua toate flacoanele indicate sau toate flacoanele indicate, de un anumit tip (de exemplu, MB sau non-MB) sau o parte dintre flacoanele indicate, de orice tip.

Setarea intervalului maxim de testare

Intervalul maxim de testare implicit al sistemului este de 42 de zile în cazul flacoanelor pentru micobacterii. Intervalele de testare pot fi modificate manual prin accesarea ecranului Setarea intervalului maxim de testare ([consultați Setarea intervalului maxim de testare din Capitolul 9](#)).





Algoritmul de detectare a flacoanelor pozitive

Se utilizează un algoritm special pentru detectarea culturilor de specii de *Mycobacterium*. Acest algoritm este destinat detectării culturilor într-un stadiu cât mai timpuriu.

Starea flaconului

Ecranul Principal afișează starea pozitivă sau negativă a flacoanelor pentru culturi micobacteriene, separat de starea altor tipuri de flacoane.

Figura 13-2: Tabelul de numerotare a flacoanelor și butoanele de preluare

MB	1	1	0	0	0
BC	14	4	1	9	1
					

Deasupra pictogramei **Aparat** din ecranul Principal se află butoanele **Preluare**. Deasupra fiecărui buton de **Preluare** se află o casetă dreptunghiulară cu numărul de flacoane ce corespund criteriilor de preluare pentru butonul respectiv.

Tabelul de numerotare a flacoanelor include două rânduri. Rândul de sus indică numărul flacoanelor pentru culturi micobacteriene și este etichetat **MB**. Rândul de jos indică numărul flacoanelor pentru culturi non-micobacteriene și este etichetat **BC**.

Caseta din extremitatea stângă de pe fiecare rând cu numărul de flacoane include eticheta tipului de cultură (Exemplu: BC, MB) și nu este asociată unui buton de **Preluare**. Numărul afișat în interiorul acestei casete reprezintă numărul total de flacoane (cu orice stare) încărcate în sistem în momentul respectiv.

A doua casetă din partea stângă indică numărul total de flacoane identificate cu rezultate de testare pozitive. Aceasta este afișată deasupra pictogramei **Flacon pozitiv**.

A treia casetă din partea stângă indică numărul total de flacoane identificate și anonime cu rezultate de testare negative. Aceasta este afișată deasupra pictogramei **Flacon negativ**.

A doua casetă din dreapta indică numărul total de flacoane anonime cu rezultate de testare pozitive, fiind asociată pictogramei corespunzătoare.

Numărul total de flacoane anonime cu rezultate curent negative sau rezultate de testare negative este afișat în extremitatea dreaptă, caseta fiind asociată pictogramei corespunzătoare.

Pornirea sistemului

Informații generale

Configurarea sertarului MB

Mecanismul de agitare al sertarului BacT/ALERT® 3D poate fi dezactivat din fabrică sau de către un specialist de service la fața locului, iar după această dezactivare cele trei stative din celulă vor fi imobile. Modulul de comandă BacT/ALERT® 3D este, de asemenea, configurat de către personalul bioMérieux pentru activarea modului MB pentru fiecare sertar.

Restricțiile de testare

Pentru informații suplimentare, consultați prospectul inclus în ambalajul flacoanelor pentru proceduri MP.

Service și întreținere

Operațiunile de întreținere preventivă și depanare se efectuează în modul descris în [Operațiuni de întreținere efectuate de utilizator din Capitolul 11](#).

Procedurile suplimentare aferente flacoanelor pentru culturi micobacteriene sunt prezentate în [Funcții de siguranță la pagina 13-6](#).

Principiile utilizării

Sistemul de detectare micobacteriană BacT/ALERT® 3D utilizează un senzor colorimetric și un detector de reflexie pentru a stabili nivelul dioxidului de carbon din flacon. Dacă în flacon se dezvoltă microorganisme, se produce dioxid de carbon, care va schimba culoarea senzorului din partea de jos a flaconului. Aparatul monitorizează această culoare în timpul incubării probei și stabilește dacă s-a dezvoltat o cultură.

Flacoanele pentru procedurile MP conțin o substanță care favorizează dezvoltarea micobacteriilor. Pentru mai multe informații, consultați instrucțiunile de utilizare (prospectul).

Principiul detectării

Micobacteriile se comportă ca majoritatea celorlalte bacterii aerobe, în ceea ce privește metabolismul carbohidraților, generarea de energie și biosinteza metabolitelor cu greutate redusă. Acestea pot asimila o gamă largă de carbohidrați, lipide și proteine. Modul în care micobacteriile asimilează și organizează aceste substraturi este ilustrat în [Figura 13-3](#).

Figura 13-3: Calea metabolică pentru CO₂ micobacterian

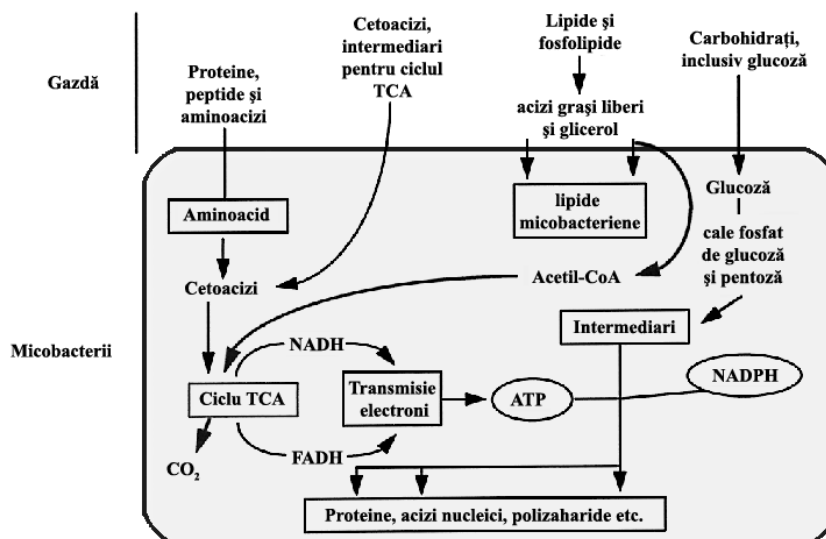

Glicerolul a fost selectat ca sursă metabolică principală în cazul flacoanelor destinate procedurilor MP, datorită căii sale metabolice unice și abilității sale de a mări cantitatea de CO₂ generat de micobacterii. După ingerare, glicerolul este transformat în acetil-coenzima A și oxidat prin ciclul acidului tricarboxilic (TCA) sau prin ciclul Krebs. CO₂ și purtătorii de sarcină electrică negativă sunt principalele produse auxiliare metabolice ale acestui proces de oxidare.

Un senzor în stare solidă, amplasat în partea de jos a fiecărui flacon destinat procedurilor MP, detectează CO₂ ca indicație a unei culturi microbiene. Pe măsură ce concentrația de CO₂ crește, senzorul își schimbă culoarea din verde deschis sau galben.

Funcții de siguranță

Sistemul BacT/ALERT® 3D oferă o serie de măsuri de siguranță pentru a contribui la diminuarea pericolelor asociate micobacteriilor și altor organisme, pentru siguranța operatorului și a laboratorului. Aceste funcții sunt sintetizate după cum urmează.

- Toate flacoanele din sticlă bioMérieux BacT/ALERT® sunt fabricate cu un manșon de protecție pentru a reduce efectele deteriorării unui flacon. Flacoanele din plastic sunt fabricate dintr-un material rezistent la spargere.
- Fiecare celulă pentru flacoane din modulul de incubare BacT/ALERT® 3D este sigilată, pentru a permite prevenirea și reducerea efectelor vărsării de lichid.
- O tavă de picurare este inclusă în partea de jos a fiecărui sertar, sub orificiul de deschidere a stativelor, pentru a reduce efectele vărsării de lichid.
- Ventilatoarele de circulație din modulul de incubare se opresc ori de câte ori este deschis un Sertar de incubare pentru a reduce fluxul de aer și potențialul de aerosoli.
- Pentru a reduce riscul blocării unui flacon cu o etichetă prea groasă într-o celulă, celulele Modulului de incubare sunt ușor conice și realizate din polimer corespunzător.

AVERTIZARE



Microorganismele patogene, inclusiv virusul Hepatitei B și Virusul Imunodeficienței Umane (HIV), pot fi prezente în specimene. Respectați Măsurile de precauție universale și instrucțiunile laboratorului local la manevrarea oricăror articole contaminate cu sânge sau lichide organice. Dacă se descoperă că un tub inoculat prezintă scurgeri sau în cazul spargerii accidentale a acestuia la colectare sau la transport, utilizați procedurile stabilite în unitatea dvs. pentru vărsările de micobacterii. Ca măsură minimă, se recomandă respectarea Măsurilor de precauție universale. Tuburile trebuie eliminate în mod adecvat.

Măsuri de precauție generale

Măsurile de precauție enumerate mai jos trebuie respectate în timpul operațiilor de întreținere și reparare, chiar și în situațiile în care nu se observă și nici nu se suspectează scurgeri. Trebuie purtate cel puțin, mănuși de unică folosință, ochelari de protecție și un halat de laborator. Componentele demontate sau instrumentele utilizate trebuie decontaminate utilizând o soluție de înălbire de 10% sau alți dezinfectanți cu acțiune tuberculocidă recomandați de EPA înainte de scoaterea din laborator. Orice articole care nu pot fi dezinfectate trebuie sigilate în pungi de plastic, etichetate ca pericole biologice și manevrate în consecință. În plus, trebuie respectate în permanență măsurile de precauție ale instituției. Consultați *Biosafety in Microbiological and Biomedical Laboratories* (Siguranța biologică în laboratoarele de microbiologie și biomedicale). Publicația HHS nr. CDC 93-8395. Departamentul SUA pentru Sănătate și Servicii umane, Serviciul de Sănătate Publică, Centrele pentru controlul și prevenirea îmbolnăvirii, Institutele Naționale de Sănătate, ed. 3, 1993, pag 93-96.

Curățarea materialelor vărsate

Pentru procedurile specifice de curățare a materialelor vărsate, consultați [Măsuri de siguranță din Capitolul 11](#). (Consultați și [Utilizarea tastaturii în locul panoului de comandă din Capitolul 11](#).)

Procedura de dezinfectare pentru vărsarea de substanțe în interiorul aparatului/pe aparat

Dacă se detectează o scurgere, numai persoanele care poartă echipament de protecție, inclusiv mănuși și un filtru respirator HEPA trebuie să rămână în încăpere. Orice specimen vărsat în aparat trebuie îndepărtat imediat, urmând procedurile de dezinfectare din [Operațiuni de întreținere efectuate de utilizator din Capitolul 11](#).

Scoaterea sertarului

Contactați Departamentul de service bioMérieux pentru a obține piese de schimb.

Compararea dispozitivelor, pentru identificarea micobacteriilor

Tabelul de mai jos indică o comparare între dispozitive pentru recuperarea micobacteriilor, în baza asemănarilor și diferențelor dintre BacT/ALERT[®] 3D și sistemele MB/BacT[®].

Tabelul 13-1: Compararea dispozitivelor, pentru identificarea micobacteriilor

Rezultatele testului		Număr de specimene	% din total
MB/BacT [®]	BacT3D		
Pozitiv	Pozitiv	22	-
Negativ	Negativ	268	-
Total asemănări		290	93,2%
Pozitiv	Negativ	8	-
Negativ	Pozitiv	13	-
Total diferențe		21	6,8%
Total specimene testate		311	100,0%

A

Introducerea caracterelor internaționale

Introducerea caracterelor internaționale

BacT/ALERT® 3D permite introducerea de caractere internaționale. Deoarece tastatura nu include caracterele internaționale, introduceți caracterul de bază, apoi utilizați tastele **Page Up** sau **Page Down** pentru a trece la varianta dorită a caracterului.

Fiecare bloc din [Tabelul A-1](#) include un caracter de bază în stânga și variantele ce pot fi accesate pornind de la caracterul de bază respectiv, în dreapta.

Tabelul A-1: Tabelul caracterelor internaționale

Majuscule		Litere mici	
Caracter de bază	Varianta	Caracter de bază	Varianta
A	À	a	à
	Á		á
	Â		â
	Ã		ã
	Ä		ä
	Å		å
	Æ		æ
			ª
E	È	e	è
	É		é
	Ê		ê
	Ë		ë
I	Ì	i	ì
	Í		í
	Î		î
	Ï		ï
O	Ò	o	ò
	Ó		ó
	Ô		ô
	Õ		õ
	Ö		ö
	Ø		ø
			°
U	Ù	u	ù
	Ú		ú
	Û		û
	Ü		ü
Y	Ý	y	ý
			ÿ
N	Ñ	n	ñ

Tabelul A-1: Tabelul caracterelor internaționale (continuare)

Majuscule		Litere mici	
Caracter de bază	Variantă	Caracter de bază	Variantă
C	Ç	c	ç
	ß		
	µ		
	Ɔ		
	Ɔ		

Caracterele internaționale pot fi utilizate în oricare dintre următoarele câmpuri pentru text din sistem:

Utilizare în domeniul medical

- Câmpul **Cod probă recoltată**
- Câmpul **Cod spital**
- Câmpul **Prenume pacient**
- Câmpul **Nume pacient**
- Câmpurile **Etichetă de raport**
- Câmpul **Titlu raport**

Utilizare în domeniul industrial

- Câmpul **Cod probă**
- **Definit de utilizator 3**
- **Definit de utilizator 1**
- **Definit de utilizator 2**
- Câmpurile **Etichetă de raport**
- Câmpul **Titlu raport**

Introducerea caracterelor internaționale



1. Introduceți un *caracter de bază* din tabel. Consultați [Introducerea manuală a textului într-un Câmp de introducere a datelor \(Tastatură\)](#) din Capitolul 5.
2. Utilizați tastele **Page Up** sau **Page Down** pentru a parcurge caracterele din blocul din tabel.

Exemplu: Pentru a introduce un **Ä**, procedați în modul următor:

- Apăsați **Shift + A** apoi apăsați **Page Up** de șase ori.

sau

- Apăsați **Shift + E**, apoi apăsați **Page Down** de două ori.

Observație: *Tabelul complet Caractere internaționale poate fi parcurs după introducerea unui caracter de bază. După parcurgerea integrală a unui bloc din tabel, sistemul trece la caracterul de bază din blocul următor. De exemplu, dacă introduceți **n** și apăsați **Page Up** de două ori, se va afișa **c**.*

B

Controlul calității flacoanelor

Flacoanele de cultură BacT/ALERT®

Introducere

Flacoanele de cultură BacT/ALERT® sunt flacoane de cultură de unică folosință în care sunt adăugate probe pentru a fi testate. În fiecare flacon se află un senzor care detectează dioxidul de carbon (CO₂) ca un indicator al dezvoltării microbiene.

Flacoanele de cultură BacT/ALERT® sunt pregătite pentru utilizare. Pe eticheta fiecărui flacon este tipărită o dată de expirare. Nu inoculați flacoanele de cultură pentru testare după data expirării inscripționată pe eticheta flaconului. Dacă flacoanele sunt congelate, este posibil să se formeze condens, care va dispărea când flacoanele ajung la temperatura camerei. Depozitați în spații ferite de lumină, la temperatura camerei (15 – 30 °C). Flacoanele trebuie să atingă temperatura camerei înainte de utilizare.

Figura B-1: Flacon de cultură tipic BacT/ALERT®

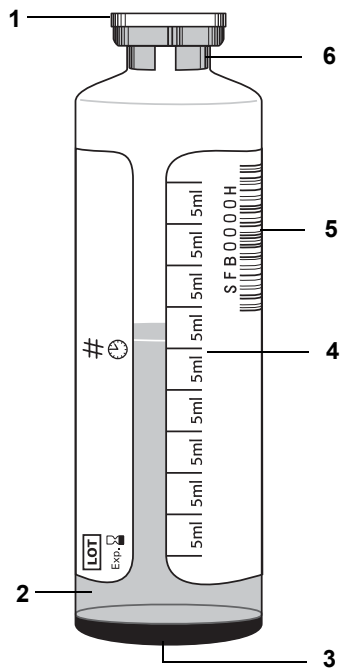

- 1 — Capac rabatabil
- 2 — Mediu de cultură
- 3 — Senzor
- 4 — Marcajele de volum
- 5 — Cod de bare
- 6 — Dop/Siguranță

Unele flacoane vor avea o etichetă cu cod de bare 2D cu o linie care indică nivelul maxim de umplere.

Figura B-2: Etichetă cu linie care indică nivelul maxim de umplere

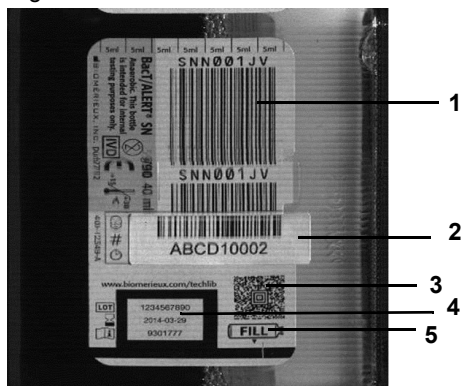

- 1 — Cod de bare flacon
- 2 — Cod de bare probă recoltată
- 3 — Cod de bare 2D
- 4 — Numărul de lot și data expirării flaconului
- 5 — Linie care indică nivelul maxim de umplere

Capac rabatabil

Capac rabatabil din plastic care împiedică depunerea impurităților pe dopul de protecție, dar nu asigură și sterilitatea acestuia.

Dop/Siguranță

Dop din butil fixat cu o siguranță din aluminiu marcată în codul culorilor. Dopul nu este steril și trebuie dezinfectat înainte de prelevarea probelor.

Flacon

Consultați [Figura B-1](#).

Marcajele volumului (Utilizare în domeniul medical)

Marcaje care indică volumul aproximativ în diviziuni de 5 ml pentru flacoanele destinate adulților și în diviziuni de 4 ml pentru flacoanele destinate uzului pediatric. Aceste marcaje ajută la aproximarea volumului probei introduse într-un flacon.

Marcajele volumului (Utilizare în domeniul industrial)

Marcaje ce indică volumul aproximativ în diviziuni de 5 ml. Aceste marcaje ajută la aproximarea volumului probei introduse într-un flacon.

Cod de bare

Dispozitivul BacT/ALERT® 3D utilizează un sistem de cod de bare pentru încărcarea informațiilor referitoare la flacoane. Fiecare flacon BacT/ALERT® are un cod de bare tipărit pe etichetă. Pentru mai multă ușurință în utilizare, o parte din această etichetă cu codul de bare poate fi dezlipită și lipită pe alte documente (Exemplu: fișele de prelevare). Dacă pe flacon se aplică eticheta unui alt spital sau laborator, asigurați-vă că cel puțin o secțiune întregă în lungime a codului de bare BacT/ALERT® este menținută vizibilă pentru scanarea adecvată și că flaconul poate fi îndepărtat cu ușurință din celulă.

Introducerea codului de bare comandă sistemului BacT/ALERT® 3D să aplice algoritmul adecvat în citirea informațiilor de pe flacon și să direcționeze flaconul către celula adecvată:

- Flacoanele BacT/ALERT® MP (Utilizare în domeniul medical) vor fi direcționate numai către sertare MB.
- Flacoanele BacT/ALERT® MB (Utilizare în domeniul medical) vor fi direcționate către orice tipuri de sertare cu celule disponibile.
- Flacoanele de alt tip decât MB vor fi direcționate numai către celule de alt tip decât MB.

În anumite cazuri, este posibil ca eticheta BacT/ALERT® cu codul de bare să nu poată fi citită de scannerul de coduri de bare (de exemplu, dacă s-au vărsat lichide pe etichetă, dacă aceasta este acoperită sau ruptă). În acest caz, sunt disponibile etichete cu coduri de bare generice (contactați reprezentanța locală bioMérieux). Aceste etichete încep cu un G sau un număr și nu conțin informații referitoare la tipul flaconului (exemplu: aerob, anaerob). Lipiți eticheta BacT/ALERT® cu codul de bare generic de-a lungul flaconului, nu orizontal, în jurul acestuia. Nu așezați eticheta cu codul de bare peste senzorul din partea inferioară a flaconului.



ATENȚIE: Flacoanele BacT/ALERT® MB (Utilizare în domeniul medical) nu trebuie niciodată introduse fără etichetă sau cu un cod de bare generic.

Senzor

Senzorul colorimetric de dioxid de carbon amplasat în partea de jos, în interiorul fiecărui flacon.

Restricțiile de testare

Consultați prospectul din ambalajul flacoanelor de cultură BacT/ALERT® pentru informații suplimentare.

Utilizare în domeniul medical

Multe dintre variabilele implicate în testarea culturilor pe medii de sânge nu pot fi controlate practic pentru a se asigura certitudinea completă că rezultatele obținute se datorează exclusiv performanțelor adecvate sau inadecvate ale oricărui mediu de cultură sau sistem de detectare.

Observație: *Frotiul colorat Gram din flaconul detectat negativ poate conține uneori un număr redus de organisme neviabile derivate din componentele mediului de cultură, reactivi, uleiul de imersie sau depuneri pe pereții sticlei, indicându-se astfel rezultate fals pozitive.*

Utilizare în domeniul industrial

Multe dintre variabilele incluse în testarea probelor nu pot fi controlate practic pentru a se asigura certitudinea completă că rezultatele obținute se datorează exclusiv performanțelor adecvate sau inadecvate ale oricărui mediu de cultură sau sistem de detectare.

Observație: *Un frotiu dintr-un flacon detectat negativ poate conține uneori un număr redus de microorganisme neviabile derivate din componentele mediului de cultură, reactivi, uleiul de imersie sau depuneri pe pereții sticlei, indicându-se astfel rezultate fals pozitive.*

Controlul calității performanțelor de dezvoltare

Dacă doresc, laboratoarele individuale pot efectua teste de calitate de rutină pentru diferitele loturi de flacoane BacT/ALERT® pentru cultură pe medii de sânge la utilizarea cu sistemul BacT/ALERT® 3D.

Flacoane pentru cultură pe medii de sânge (SA, SN, FA, FN, PF, FA Plus, PF Plus, FN Plus, BPA și BPN)

În fiecare cutie de flacoane BacT/ALERT® pentru cultură pe medii de sânge (incluzând BacT/ALERT® SA, SN, FA, FN, PF, FA Plus, PF Plus, FN Plus, *i*PF, *i*FA, *i*FN) este inclus un Certificat de conformitate care trebuie arhivat pentru eventualele verificări. Certificatele de conformitate sunt disponibile și în biblioteca tehnică. Dacă doriți un control al calității suplimentar, consultați Protocolul recomandat de bioMérieux pentru studiile cu culturi însămânțate pe medii de sânge.

Flacoanele pentru culturile de micobacterii (MB și MP)

În fiecare cutie de flacoane BacT/ALERT® pentru cultura de micobacterii (inclusiv MP și MB) este inclus un Certificat de conformitate care trebuie arhivat pentru eventualele verificări. Dacă se doresc proceduri suplimentare de verificare a calității, consultați instrucțiunile de utilizare (prospectul din ambalaj).

Flacoanele pentru cultură (*i*AST, *i*NST, *i*PF, *i*FA, *i*FN, *i*FA Plus, *i*FN Plus și *i*LYM)

La momentul livrării, fiecare cutie de flacoane de cultură BacT/ALERT® (inclusiv *i*AST, *i*NST, *i*PF, *i*FA, *i*FN, *i*FA Plus, *i*FN Plus, and *i*LYM) este testată cu un grup de microorganisme care verifică performanțele mediului de cultură. bioMérieux emite un Certificat de conformitate ce trebuie arhivat pentru eventualele verificări. Dacă se doresc proceduri suplimentare de verificare a calității, consultați instrucțiunile de utilizare (prospect).

C

Proceduri optime

Proceduri optime pentru prevenirea rezultatelor fals pozitive

Investigarea cauzelor valorilor fals pozitive pentru sistemele BacT/ALERT® 3D a generat o listă de proceduri optime care, dacă sunt respectate, vor reduce apariția rezultatelor fals pozitive. În această anexă, rezultatele fals pozitive sunt împărțite în două categorii separate: Utilizator și Aparat. Sunt furnizate descrierile detaliate ale situațiilor care pot cauza rezultatele fals pozitive, alături de procedurile optime și/sau recomandările pentru prevenirea acestor situații.

Prevenirea rezultatelor fals pozitive — Utilizator

Această secțiune descrie situațiile care pot cauza apariția rezultatelor fals pozitive și care pot fi prevenite de către Utilizator.

Cantitate ridicată de globule albe (Utilizare în domeniul medical)

Rareori, pot apărea rezultate pozitive din cauza unui număr foarte mare de leucocite prezente în proba de sânge. Acest lucru va duce la probe de frotiu și reînsămânțare negative. Un număr mai mare de 10^5 leucocite per ul de sânge poate fi cauzat de o afecțiune hematologică, cum ar fi leucemia, sau poate fi o reacție a sistemului reticulo-endotelial la infecții. Aceste globule albe pot produce cantități mari de CO_2 . Flacoanele pot fi marcate pozitiv prin algoritmi de accelerare sau de nivel.

Procedura optimă nr. 1 — Când nu se observă microorganisme la colorația Gram, se recomandă utilizarea funcției Introducere flacoane pentru reintroducerea flaconului (consultați [Introducerea flacoanelor din Capitolul 5](#) pentru utilizare în domeniul medical sau [Introducerea flacoanelor din Capitolul 6](#) pentru utilizare în domeniul industrial). Statusul va fi implicit curent negativ și va continua incubarea pentru detectarea microorganismelor în creștere în Intervalul maxim de testare. Consultați [Manipularea flacoanelor pozitive neconfirmate \(Rezultate fals pozitive\) din Capitolul 5](#) (Utilizare în domeniul medical) sau [Capitolul 6](#) (Utilizare în domeniul industrial).

Volum de sânge (sau probă) prea mare

Dacă flacoanele sunt umplute cu mai mult de 10 ml de sânge sau fluid organic turbid, acestea pot fi marcate pozitiv datorită nivelului de CO_2 produs de celulele sanguine. Un flacon umplut peste limită poate avea un conținut de celule sanguine suficient de ridicat încât să declanșeze algoritmi de accelerare sau de nivel care să indice un rezultat fals pozitiv.

Procedura optimă nr. 2 — Nu umpleți flacoanele cu un volum mai mare decât cel recomandat în broșura din pachet. Consultați prospectul pentru fiecare tip de flacon pentru a determina volumul recomandat.



ATENȚIE: Nu umpleți flacoanele cu un volum de probă mai mare decât cel recomandat.

Situații de introducere și preluare a unui număr mare de flacoane

Dacă se introduce un număr mare de flacoane în BacT/ALERT® 3D sau dacă se preia un număr mare de flacoane din BacT/ALERT® 3D, în același timp și în/din aceleași zone, poate apărea o pierdere mare de căldură din stative. Această pierdere poate cauza marcarea eronată a flacoanelor drept pozitive ca urmare a algoritmilor de accelerare sau de nivel.

Procedura optimă nr. 3 — Limitați intervalul de încărcare la 2 minute pentru o anumită zonă pentru a controla introducerea în stative a flacoanelor la temperatura camerei. Închideți sertarul pentru a permite echilibrarea temperaturii înainte de a introduce din nou flacoane în zona respectivă. Mențineți intervalul de preluare sub 15 minute. Închideți sertarul pentru a permite echilibrarea temperaturii înainte de a prelua din nou flacoane din zona respectivă. Puteți introduce flacoane în sertare diferite. Dacă aveți patru module de incubare, utilizați sertarele din toate cele patru module de incubare.

Schimbări de temperatură în mediu

Procesul de detectare de pe sistemul BacT/ALERT® 3D este sensibil la modificările de temperatură. Rezultatele fals pozitive pot apărea datorită modificărilor de temperatură. Aceste modificări de temperatură pot fi cauzate de:

1. Sertarul BacT/ALERT® 3D este deschis mai mult de 10 minute pentru un flux de lucru extins.
2. Sertarul nu a putut fi închis în mod corect. Verificați indicatoarele luminoase galbene pentru sertare când părăsiți camera.
3. Amplasați aparatul sub un aparat de aer condiționat sau sub o gură de ventilație.
4. Creșterea sau scăderea temperaturii în laborator. De exemplu, tehnicienii de laborator dintr-o tură diferită pornesc sau opresc căldura sau aerul condiționat, există ferestre deschise în laborator sau există curenți de aer direcționați spre aparat.
5. Introducerea prea multor flacoane într-un sertar în care flacoanele sunt deja la temperatura adecvată și în curs de incubare.



ATENȚIE: Este interzisă refrigerarea flacoanelor pentru transport deoarece unele microorganisme sunt sensibile la temperatură.

Procedura optimă nr. 4 — Asigurați-vă că modificările de temperatură din laborator sunt reduse la minim, asigurați-vă că sertarele sunt închise în mod corect la finalul lucrului și că introduceți (preluați) numerele mari de flacoane în (din) mai multe sertare.

IMPORTANT: *Reflexia flacoanelor și randamentul dispozitivelor electronice variază odată cu temperatura. Limitarea fluctuațiilor de temperatură reduce numărul de rezultate fals pozitive.*

Flacoane introduse incomplet în celulă

Rezultatele fals pozitive pot apărea când flaconul nu este introdus complet în celulă și când acesta este împins complet în celulă mai târziu. [Figura C-1](#) este prezentat un exemplu cu modul în care este afișat graficul celulei în această situație.

Figura C-1: Exemplu de grafic de celulă

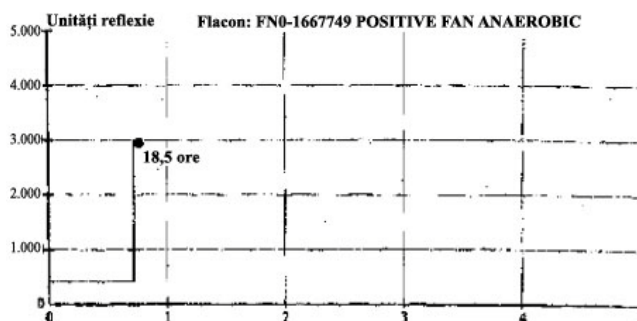

Procedura optimă nr. 5 — Împingeți întotdeauna flaconul până în capătul celulei când încărcați flacoanele.

Prevenirea rezultatelor fals pozitive — Aparat

Această secțiune descrie cauzele rezultatelor fals pozitive datorate aparatului.

Zgomot în celulă

Celula poate prezenta un „zgomot” electronic vizibil în grafic. Există trei tipuri principale de zgomot al aparatului:

1. Primul tip de zgomot este atunci când graficele celulelor indică semnale de fluctuație neregulată și vârfuri sau curbe inferioare mari. Contactați reprezentanța bioMérieux locală pentru a vă ajuta să aflați dacă sursa de alimentare este instabilă sau dacă există alte probleme electronice care pot fi izolate și corectate. Verificați codul celulei asociat cu locul în care a fost introdus prima dată flaconul. Acest lucru poate ajuta la determinarea unui tipar. De exemplu, dacă o anumită celulă, un anumit stativ sau aparatul are un număr mare de flacoane fals pozitive, acest lucru poate indica faptul că un zgomot electromecanic cauzează problema. Zgomotul electromecanic este rar, dar poate fi cauza flacoanelor fals pozitive.

Figura C-2: Exemplu de grafic de celulă — Electronice

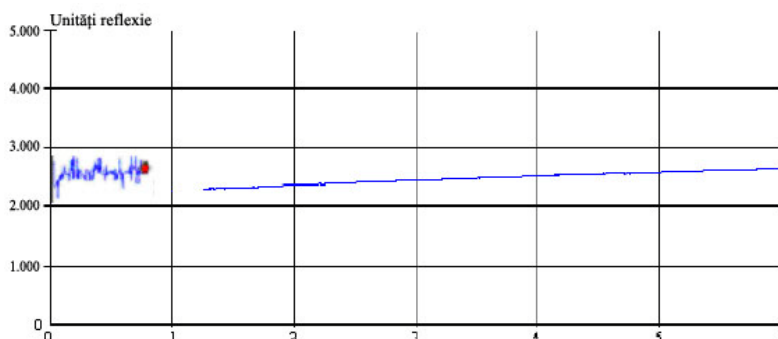

2. Al doilea tip de zgomot revine la un grafic normal când flaconul este reintrodus într-o altă locație (consultați [Figura C-3](#)). Contactați reprezentanța bioMérieux locală dacă apare această situație.

Figura C-3: Exemplu de grafic de celulă — Revenirea la graficul normal

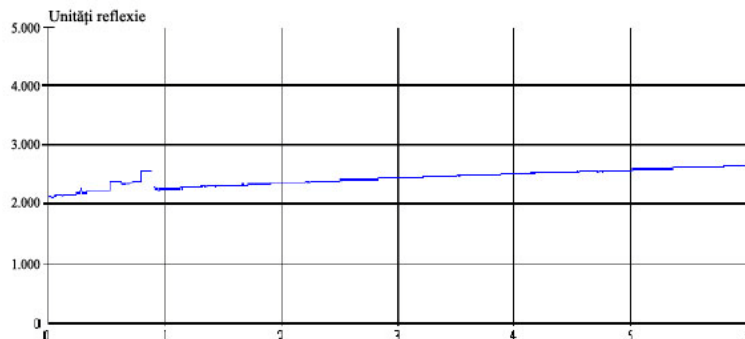

3. Al treilea tip de zgomot de celulă implică un model de semnal caracteristic aparatelor BacT/ALERT® 3D care se repetă (uneori simultan în mai multe celule) și care pare să fie ciclic zilnic, la anumite intervale de timp (consultați Figura C-4). Acesta poate fi corelat cu anumite evenimente, cum ar fi cele asociate cu temperatura, sursele de lumină sau de alimentare. Aceste secvențe ciclice declanșează un eveniment fals pozitiv. Verificați dacă există un circuit dedicat pentru aparatul BacT/ALERT® 3D (de exemplu, verificați dacă nu există o centrifugă sau un frigider montat în același circuit). Asigurați-vă că nu există căderi de tensiune la priza de alimentare. De asemenea, respectați **Procedura optimă nr. 4** pentru a reduce la minim fluctuațiile de temperatură.

Figura C-4: Exemplu de grafic de celulă — Ciclic

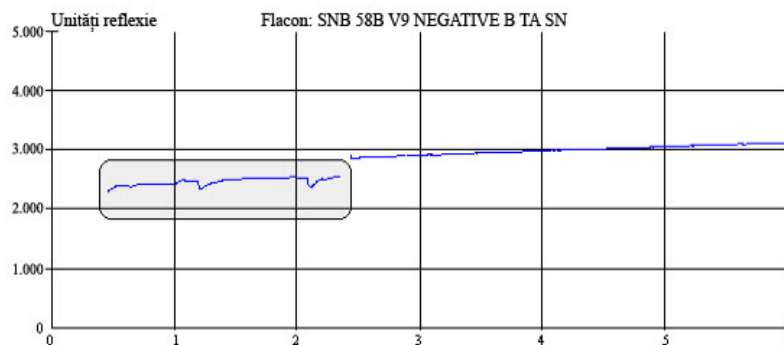

Date valoare inițială ridicată

Celelalte rezultate fals pozitive se datorează datelor valorii inițiale ridicate dintr-o celulă, care sunt adecvate pentru acea celulă, dar normale când flaconul pozitiv este preluat și reintrodus într-o altă celulă (consultați Figura C-5). Dacă apare această situație, trebuie să calibrați celulele. În cazul în care calibrarea celulelor nu corectează problema, dezactivați și deconectați aparatul și contactați reprezentanța bioMérieux locală.

Figura C-5: Exemplu de grafic de celulă — Citire valoare inițială ridicată

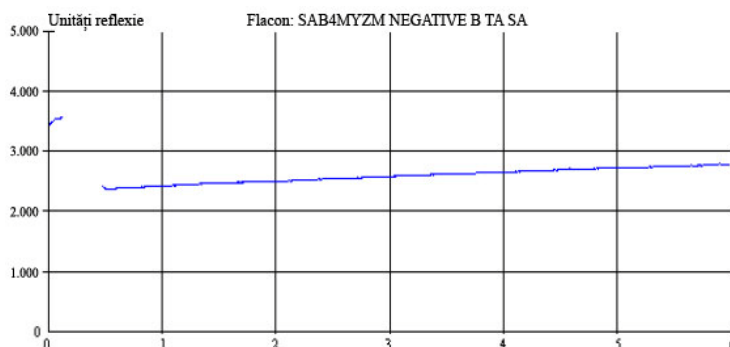

Flacoanele de procesare MP fals pozitive marcate prin algoritmul Delta (Utilizare în domeniul medical)

Aceste rezultate fals pozitive sunt specifice flacoanelor de procesare BacT/ALERT® MP și sunt declanșate de porțiunea foarte sensibilă „Delta” a algoritmului necesar la detectarea micobacteriilor care produc cantități foarte mici de CO₂. Rezultatele fals pozitive pot crește în număr la decalibrare, când celulele au fost calibrate la o temperatură mai joasă sau mai ridicată decât cea recomandată sau dacă procesarea speciemenelor de micobacterii nu se efectuează la aceiași parametri.

Efectuați o calibrare a celulei pentru a prelua secvențial flacoanele de procesare MP și pentru a calibra zilnic toate celulele pe măsură ce sunt golite, până când procesul se finalizează pentru toate celulele. Nu calibrați mai mult de trei celule o dată, pentru a menține temperatura constantă și, dacă este posibil, introduceți flacoane MP de procesare NUMAI în modulele de incubare micobacteriană, pentru a evita pierderile de temperatură create de evenimentele de introducere a probelor de sânge în sertarele unui modul de incubare mixt pentru probe de sânge/MB. Respectați **Procedura optimă nr. 4** pentru a reduce la minim fluctuațiile de temperatură.

IMPORTANT: *Reflexia flacoanelor și randamentul dispozitivelor electronice variază odată cu temperatura. Limitarea fluctuațiilor de temperatură reduce numărul de rezultate fals pozitive.*

Procedura standard de procesare a speciemenelor micobacteriene ajută, de asemenea, la prevenirea rezultatelor fals pozitive. Cei mai importanți pași pentru procesarea speciemenelor micobacteriene sunt:

1. Menținerea unei dimensiuni constante de probă la 10 ml, prin adăugarea de soluție salină la probele în cantități mici și prin împărțirea probelor în cantitate mai mare. Se evită astfel decontaminarea prea mare sau prea mică atunci când reactivii sunt măsurați în prealabil în alicote de 10 ml.
2. Decantarea completă a lichidului după centrifugare.
3. Resuspensia sedimentelor în soluție tampon sterilă de 0,067M fosfat, pH 6,8.
4. Stabilirea unei metode de procesare care oferă constant o probă cu pH neutru.
5. Utilizarea a cel mult 0,5 ml de supliment antibiotic micobacterian (SAM) per flacon.

Acești pași ajută la reducerea la minim a rezultatelor fals pozitive pentru flacoanele de cultură BacT/ALERT® MP, dar și la maximizarea ratelor de recuperare a micobacteriilor. Pentru informații suplimentare, consultați procedurile optime pentru procesarea speciemenelor de micobacterii, evidențiate în *Manualul de instruire pentru clienți: Testarea micobacteriană folosind sistemele și mediile BacT/ALERT®*.

D

Glosar

Activat	Antonimul lui dezactivat.
Afișat cu gri	Consultați <i>estompat</i> . Se referă la elementele interfeței de utilizator care nu pot fi selectate.
Alarmă sonoră	Specificată de utilizator pentru a semnala flacoanele pozitive, defectiunile aparatului sau o eroare de operator.
BacT/ALERT®	Aparatul automat bioMérieux de analiză a speciimenelor (Utilizare în domeniul medical)/probelor (Utilizare în domeniul industrial) pentru identificarea prezenței microbilor.
BacT/LINK®	BacT/LINK® este o aplicație software pentru conectarea unui sistem BacT/ALERT® la un program LIS.
Buton de activare/dezactivare	Un buton de pe ecranul modulului de comandă care devine activ (este afișat ca fiind apăsat) după atingerea zonei corespunzătoare a ecranului și rămâne activ până când este atins din nou.
Buton de comutare	Un articol dreptunghiular de pe ecranul tactil al modulului de comandă, care se deplasează între opțiunile PORNIT și OPRIT (simbolizate prin 1 și, respectiv, 0) când se ating extremitățile corespunzătoare ale dreptunghiului.
Buton de derulare	Un buton de pe ecranul tactil al modulului de comandă care permite selectarea valorilor numerice sau simbolice prin apăsarea săgeților din partea de sus sau de jos a unei ferestre pe care se află caracterul selectat. În timp ce se apasă săgeata, secțiunea din centru indică un caracter din lista de opțiuni disponibile.
Câmp	Se referă la o zonă de pe ecran unde este afișat text cu caracter variabil.
Card de informații rapide	Oferă instrucțiuni de operare a sistemului și descrie codurile de eroare specifice. Amplasat în sertarul din partea inferioară a fantei cititorului de coduri de bare.
Casetă de selectare	Mesaj de confirmare sau respingere. O casetă bifată înseamnă DA , iar lipsa acestei bife înseamnă NU .
Celulă	Susține și monitorizează fiecare flacon recoltat. Celulele sunt numerotate de la 1 la 60.
CLSI®	Clinical and Laboratory Standards Institute.
Cod flacon	În general, codul de bare care identifică un flacon de recoltare individuală.
Cod generic flacon	Un cod al flaconului care nu indică unul dintre tipurile predefinite de flacoane.
Cod probă	(Utilizare în domeniul industrial) Sinonim pentru cod probă.

Cod probă recoltată	(Utilizare în domeniul medical) Un număr care identifică proba sau specimenul recoltat de la pacient.
Cod spital	(Utilizare în domeniul medical) Șir de text care identifică individual pacientul.
Codul ID al probei recoltate	(Utilizare în domeniul medical) Sinonim pentru cod probă recoltată.
Conector de alimentare	Conector pentru introducerea cablului de alimentare CA.
Configurație Select	O configurație BacT/ALERT® 3D în care modulul de comandă sau modulul de combinare nu este conectat nici la computerul de administrare a datelor bioMérieux, nici la LIS.
Configurație SelectLink	O configurație BacT/ALERT® 3D în care modulul de comandă sau modulul de combinare este conectat direct la LIS.
Configurație Signature	O configurație BacT/ALERT® 3D în care modulul de comandă este conectat direct la un computer bioMérieux de administrare a datelor.
Definit de utilizator 1, 2, 3	(Utilizare în domeniul industrial) Câmpurile din interfața cu utilizatorul care pot fi personalizate.
Dezactivat	Describe un element al interfeței de utilizator (de exemplu, buton, câmp de introducere a datelor) care nu poate fi selectat de către utilizator în momentul respectiv. Elementele dezactivate ale interfeței de utilizator sunt în general afișate cu gri.
Estompat	BacT/ALERT® 3D dezactivează („estompează” sau „afișează în gri”) articolele interfeței de utilizator (de exemplu, articolele de meniu, butoanele, câmpurile cu text) care nu sunt disponibile din cauza restricțiilor de siguranță sau din cauza situației curente a aplicației. Elementele dezactivate ale interfeței de utilizator nu pot fi selectate.
Fantă cititor cod de bare	Adăpostește un cititor de coduri de bare detașabil. Utilizat pentru a scana codurile probelor recoltate (Utilizare în domeniul medical)/codurile probelor (Utilizare în domeniul industrial) sau etichetele codurilor de bare, precum și pentru a identifica flacoanele la introducere sau preluare.
Flacoane anonime	O etichetă introdusă într-un Modul de incubare fără a trece prin formalitățile de introducere a flacoanelor. Flacoanele introduse fără etichetă trebuie identificate și trebuie să li se aloce un cod.
Frotiu	Scoaterea unei alicote din flacon și poziționarea acesteia pe lama de sticlă în vederea colorării (de ex., colorare gram, colorare cu portocaliu de acridină, colorare bacterii acide rapid).
Grafic flacon	Un grafic liniar care descrie activitatea microbiană dintr-o cultură în timp.

Indicator luminos celulă	Iluminează pentru a indica celula flacoanelor pozitive, negative sau anonime, precum și pentru a indica locațiile de introducere/preluare a noilor flacoane. Fiecărei celule îi corespunde un indicator luminos.
Indicator luminos sau lampă	Un articol de identificare pentru o celulă sau un sertar care se aprinde pentru a indica locația unui anumit flacon sau tip de flacon. Pe sertare, indicatoarele luminoase sunt amplasate lângă mâner. În interiorul sertarelor, acestea sunt amplasate pe stativele din dreptul celulei indicate.
Indicator luminos sertar — Galben	Se aprinde la fiecare deschidere a sertarului modului de incubare și se stinge când sertarul este închis. Se aprinde intermitent dacă sertarul rămâne deschis prea mult timp.
Indicator luminos sertar — Verde	Se aprinde dacă operația selectată de utilizator implică sertarul unui modul de incubare sau celulele acestuia. Se aprinde intermitent dacă sertarul rămâne deschis prea mult timp.
Interfața cu utilizatorul	Metodele prin care un computer comunică cu utilizatorul.
Jurnal de verificare	Înregistrarea activităților și a altor informații aferente (de exemplu, evenimente legate de flacoane).
Linie de comandă	Un câmp de introducere a textului care apare pe un ecran. Scopul principal al unei linii de comandă este introducerea de date. Liniile de comandă needitabile nu pot fi selectate și sunt estompate. Datele introduse de utilizator într-o linie de comandă sunt verificate pentru a se stabili corectitudinea acestora conform șirului de valori alocat intern liniei de comandă respective.
LIS	Acronim pentru Laboratory Information System (Sistemul informațional al laboratorului).
Microprocesor CPU 1	Unitate de conectare utilizată pentru a conecta computerul de administrare a datelor la modulul de comandă sau pentru a conecta două module de comandă.
Microprocesor CPU 2	Unitate de conectare utilizată pentru a conecta două module de comandă.
Mod 21 CFR 11	Caracteristică ce îi permite aparatului să creeze jurnalul de verificare și să înregistreze datele de acces ale utilizatorilor.
Modul	O componentă sau un ansamblu auxiliar al unui sistem.
Modulul de combinare	Unitate care conține Interfața de utilizator necesară pentru sistemul de manevrare a flacoanelor BacT/ALERT [®] 3D și dispune de două sertare de incubare care fac parte din același modul. Modulul de combinare controlează, de asemenea, până la trei module de incubare.
Modulul de comandă	Unitate care conține interfața de utilizator, necesară pentru sistemul de manevrare a flacoanelor BacT/ALERT [®] 3D și care controlează până la șase module de incubare.
Modulul de incubare	Unitate care include cele patru sertare de incubare pentru a susține și a incuba flacoanele BacT/ALERT [®] 3D.

Monitor	Dispozitiv pe care sunt afișate imagini video. În sistemul BacT/ALERT® 3D, există un monitor amplasat pe modulul de comandă și un altul, care este o componentă a sistemului computerizat de gestionare a datelor bioMérieux.
Negativ	Describe un flacon de cultură care nu demonstrează activitate microbiană.
NIST	National Institute of Standards and Technology.
Panou de comandă	Ecranul tactil de operare care permite accesarea de către utilizator a tuturor funcțiilor aparatului. Operațiile de selecție și alte tipuri de operații pot fi efectuate prin simpla atingere a panoului de comandă.
Pictograme	Funcții ale sistemului sau butoane care apar pe ecran sub formă de pictograme.
Port de comunicații al modulului de comandă	Conectează modulul de comandă la un modul de incubare.
Port imprimantă	Port pentru interfața cu imprimanta (port paralel), pe modulul de comandă sau modulul de combinare, pentru generarea unui document tipărit incluzând rapoarte și grafice.
Port LIS (Diagnostic)	Conector amplasat pe modulul de conectare și modulul de combinare, pentru a permite conectarea la un sistem informațional de laborator.
Porturile de comunicații ale modulului de incubare (6)	Fiecare port conectează un modul de incubare la modulul de comandă.
Pozitiv	Describe un flacon de cultură care demonstrează activitate microbiană.
Pozitiv neconfirmat	Describe un flacon detectat de sistem ca fiind pozitiv, dar pentru care nu există nicio confirmare Gram pozitivă sau de re-însămânțare. Denumite și fals pozitive.
Recoltare	(Utilizare în domeniul medical) O probă recoltată de la un pacient într-o singură sesiune.
Rezultate curent negative	Describe un flacon de cultură care este în momentul respectiv supus testării, iar rezultatele sunt pentru moment negative (în curs).
Selectare	Pentru a alege o opțiune de pe ecran cu un cursor.
Sertar	În modulul de incubare, fiecare sertar include trei suporturi (60 de celule în total), ceea ce rezultă că sertarul are o capacitate de 60 de flacoane de cultură. Cele patru sertare ale fiecărui modul de incubare sunt etichetate A, B, C sau D. În modulul de comandă, un sertar amplasat sub fanta pentru cititorul de coduri de bare din partea din față a unității permite accesul la tastatura modulului de comandă și la cardurile cu informații rapide.
Sistemul informatic al laboratorului	Denumirea unui computer întreținut de client (în general, un computer principal) utilizat pentru a colecta informații transmise de aparatele de laborator. Prescurtat LIS.

Stativ	Include 20 de celule, fiecare dintre acestea putând susține și monitoriza un flacon de cultură individuală. Stativul se deplasează ușor pentru a agita flacoanele.
Subcultură	Scoaterea unei alicote din flacon și inocularea plăcuțelor de agar solid sau a preparatelor turnate în pantă adecvate pentru tipul de organism așteptat și incubarea acestora în condiții de dezvoltare corespunzătoare (de ex., atmosferă aerobă sau anaerobă, temperatură, tip de agar).
Suport celulă	Fixează flacoanele în celule. Ajută la diagnosticarea celulelor și la stabilirea momentului introducerii și preluării.
Tastatură	Oferă posibilitatea introducerii de: (Utilizare în domeniul medical) Coduri flacoane, Coduri probe recoltate, Coduri spital și Nume sau (Utilizare în domeniul industrial) Coduri flacoane, Coduri probe, câmpurile Definit de utilizator 1, Definit de utilizator 2 și Definit de utilizator 3. Servește, de asemenea, ca instrument de rezervă de introducere, în cazul defectării ecranului tactil sau a cititorului de coduri de bare.
Termometru	Un dispozitiv independent, în conformitate cu specificațiile NIST, de monitorizare a temperaturii, amplasat în mod normal în Sertarul A sau B al unui modul de incubare.
Termometru de referință	Consultați Termometru.
Tip flacon	Flacon BacT/ALERT® cu un anumit tip de cultură (de exemplu, BacT/ALERT® SA – Utilizare în domeniul medical sau BacT/ALERT® iAST – Utilizare în domeniul industrial).
Unitate de stocare USB	Dispozitiv de stocare pe memorie flash, integrat cu tehnologia Universal Serial Bus (USB).
UPS	Alimentare continuă cu curent (baterie de rezervă).

Istoricul reviziilor

Această secțiune conține un rezumat al modificărilor făcute fiecărei versiuni revizuite a acestui manual, începând cu revizia 411205.

Categoriile tipurilor de modificări:

N/A	Neaplicabil (Prima publicare)
Corecție	Corectarea anomaliilor din documentație
Modificare tehnică	Adăugare, revizie și/sau ștergere a informațiilor legate de produs
Administrativă	Implementarea de modificări non-tehnice, observabile de către utilizator

Observație: Modificările minore tipografice, de gramatică și de formatare nu sunt incluse în istoricul reviziilor. Este posibil ca nu toate versiunile să fie disponibile în toate limbile.

Data versiunii	Revizie	Tipul modificării	Rezumatul modificării
2011/03	411205	N/A	Prima publicare

Data versiunii	Revizie	Tipul modificării	Rezumatul modificării
2015/12	514818-1	Tehnică/ Administrativă	S-a aplicat modelul PLD și s-au eliminat parolele. S-a adăugat simbolul IVD pe pagina de titlu. S-au eliminat toate trimerile la B.40.
		Administrativă	Informații de natură juridică: S-a revizuit anul dreptului de autor. S-au adăugat informații despre Samsung și Honeywell IP.
		Tehnică	Introducere: S-a adăugat un capitol.
		Tehnică	Informații privind siguranța: S-a adăugat un capitol nou cu Etichetele aparatului. S-a adăugat o avertizare cu privire la USB.
			Descrierea sistemului și operațiunile de bază
		Administrativă	Introducere: S-au eliminat primele două propoziții.
		Tehnică	S-a revizuit lista ecranelor panoului de comandă: ecrane adăugate 1.3, 1.4, 2.23.3, 2.23.4; s-au eliminat 2.4.1 și 2.9.
		Tehnică	S-au mutat secțiunile Conformitatea de natură electrică și Informații privind siguranța în Capitolul Siguranța.
		Tehnică	S-a adăugat o imagine mai nouă a părții din spate a procesorului fără comutator.
		Tehnică	S-a introdus o descriere revizuită a suporturilor celulelor și a termometrului.
		Tehnică	S-a adăugat o notă privind ansamblul de comutare.
		Tehnică	Principiile utilizării: S-a eliminat trimiterea la citirea inițială și s-a înlocuit propoziția.
		Tehnică	Instalarea sistemului: A fost creat un nou capitol. S-a adăugat o avertizare cu privire la lumina ambientală/lumina solară directă.
			Funcțiile de bază (Utilizare în domeniul medical)
		Tehnică	S-au adăugat secțiunile despre pornirea sistemului, configurarea utilizatorilor, conectarea la sistem, reintroducerea flacoanelor pozitive și oprirea secțiunilor sistemului.
		Tehnică	Butoanele funcționale ale ecranului Configurare: S-a eliminat butonul parolei și s-a adăugat butonul Instalare firmware și s-au editat descrierile.
		Tehnică	Toate procedurile: S-a revizuit pasul 1 pentru a include noi instrucțiuni de conectare.
		Tehnică	Metoda de oprire 2: S-a modificat procedura pentru a include noi pași.
		Tehnică	Expedierea rezultatelor către LIS: S-a revizuit pasul 1.

Data versiunii	Revizie	Tipul modificării	Rezumatul modificării		
2015/12	514818-1	Tehnică	Utilizarea scannerului de coduri de bare: S-a adăugat o atenționare.		
		Tehnică	Introducerea flacoanelor: S-au adăugat o avertizare și o trimitere la Figura B-1.		
		Tehnică	Manipularea rezultatelor pozitive neconfirmate: S-a modificat o notă pentru a exprima „curent negativ”.		
		Tehnică	Interval de inactivitate: S-a adăugat perioada de inactivitate implicită.		
		Tehnică	Utilizarea funcției Tipărire ecran: S-a adăugat o notă despre funcția CTRL+P.		
		Tehnică	Vizualizarea erorilor: S-a eliminat nota privind codurile cu prioritate ridicată și s-a adăugat pasul 2.		
		Tehnică	Utilizarea scannerului de coduri de bare pentru: introducerea de date: S-a adăugat câmpul Nume pacient în notă.		
		Tehnică	Introducerea manuală a textului într-un Câmp de introducere a datelor (Tastatură): S-a adăugat o notă despre apăsarea barei de spațiu.		
		Tehnică	Manipularea flacoanelor anonime: S-a adăugat o notă importantă despre utilizarea tastaturii.		
		Tehnică	Reintroducerea flacoanelor pozitive: S-a adăugat o notă și s-a modificat o atenționare privind timpul de preluare de 10 minute.		
		Tehnică	Preluarea flacoanelor anonime: S-a modificat nota despre eliminarea flacoanelor pozitive și negative; s-a adăugat atenționarea pentru Codul de eroare 83.		
		Tehnică	Preluarea flacoanelor identificate: S-a adăugat pasul 5 și s-a modificat o notă importantă.		
		Tehnică	Metoda de oprire 2: S-a adăugat o imagine nouă a ecranului Vizualizare modul de incubare (Fig. 5-46) și s-a modificat procedura.		
				Funcțiile de bază (Utilizarea în domeniul industrial)	
		Tehnică	S-au mutat secțiunile Pornirea sistemului, procedurile 21CFR 11 și Oprirea sistemului în capitol. S-au adăugat secțiuni privind configurarea utilizatorilor și Reintroducerea flacoanelor pozitive.		
		Tehnică	Butoanele funcționale ale ecranului Configurare: S-a eliminat butonul parolei și s-a adăugat butonul Instalare firmware și s-au editat descrierile.		
		Tehnică	Toate procedurile: S-a revizuit pasul 1 pentru a include noi instrucțiuni de conectare.		
		Tehnică	Metoda de oprire 2: S-a modificat procedura pentru a include noi pași.		
		Tehnică	Expedierea rezultatelor către LIS: S-a revizuit pasul 1.		
		Tehnică	Utilizarea scannerului de coduri de bare: S-a adăugat o atenționare.		
		Tehnică	Introducerea flacoanelor: S-au adăugat o avertizare și o trimitere la Figura B-1.		
		Tehnică	Adăugarea utilizatorilor: S-a eliminat nota cu privire la asterisc.		
		Tehnică	Manipularea rezultatelor pozitive neconfirmate: S-a adăugat o notă.		
		Tehnică	Interval de inactivitate: S-a adăugat perioada de inactivitate implicită.		
		Tehnică	Utilizarea funcției Tipărire ecran: S-a adăugat o notă despre funcția CTRL+P.		

Data versiunii	Revizie	Tipul modificării	Rezumatul modificării
2015/12	514818-1	Tehnică	Vizualizarea erorilor: S-a eliminat nota privind codurile cu prioritate ridicată și s-a adăugat pasul 2.
		Tehnică	Secțiunea Utilizarea scannerului de coduri de bare pentru introducerea de date: S-a adăugat câmpul Definit de utilizator la notă.
		Tehnică	Introducerea manuală a textului într-un Câmp de introducere a datelor (Tastatură): S-a adăugat o notă.
		Tehnică	Manipularea flacoanelor anonime: S-a adăugat o notă importantă despre utilizarea tastaturii.
		Tehnică	Preluarea flacoanelor anonime: S-a adăugat o notă și o atenționare modificată privind timpul de preluare de 10 minute; s-a adăugat o atenționare pentru Codul de eroare 83.
		Tehnică	Preluarea flacoanelor identificate: S-a adăugat pasul 5 și s-a modificat o notă importantă.
		Tehnică	Metoda de oprire 2: S-a adăugat o imagine nouă a ecranului Vizualizare modul de incubare (Fig. 5-46).
			Editarea datelor testelor (Utilizare în domeniul medical)
		Tehnică	Introducere: S-a revizuit pasul 1 pentru accesarea ecranului de conectare.
		Tehnică	Inițierea procedurilor privind Funcția de editare a relațiilor dintre date: S-a revizuit pasul 1 pentru accesarea ecranului de conectare.
		Tehnică	S-au actualizat ecranele Editare detalii flacon.
		Tehnică	S-a adăugat Codul de determinare a stării 250 și s-a eliminat Codul 7.
		Tehnică	S-a modificat Tabelul 7-1 pentru adăugarea flacoanelor FN Plastic, Unknown (Necunoscut) și Generic.
		Tehnică	Vizualizarea/Editarea datelor flaconului: S-a adăugat o atenționare.
		Tehnică	Alocarea codurilor probelor pentru flacoanele fără probă: S-a eliminat o notă despre butonul Ecranul anterior și accesarea ecranului Configurare.
		Tehnică	Trecerea unui Cod de flacon alocat de la un Cod de probă recoltată la altul: S-a eliminat o notă despre butonul Ecranul anterior și accesarea ecranului Configurare.
			Editarea datelor testelor (Utilizare în domeniul industrial)
		Tehnică	Introducere: S-a revizuit pasul 1 pentru accesarea ecranului de conectare.
		Tehnică	Inițierea procedurilor privind Funcția de editare a relațiilor dintre date: S-a revizuit pasul 1 pentru accesarea ecranului de conectare.
		Tehnică	S-au actualizat ecranele Editare detalii flacon.
		Tehnică	S-a adăugat Codul de determinare a stării 250 și s-a eliminat Codul 7.
		Tehnică	S-a modificat Tabelul 8-1 pentru adăugarea flacoanelor Unknown (Necunoscut), Generic, iFA și iFN Plus și s-au adăugat algoritmi.
		Tehnică	Vizualizarea/Editarea datelor flaconului: S-a adăugat o atenționare.
		Tehnică	Alocarea codurilor probelor pentru flacoanele fără probă: S-a eliminat o notă despre butonul Ecranul anterior și accesarea ecranului Configurare.

Data versiunii	Revizie	Tipul modificării	Rezumatul modificării
2015/12	514818-1	Tehnică	Trecerea unui Cod de flacon alocat de la un Cod de probă recoltată la altul: S-a eliminat o notă despre butonul Ecranul anterior și accesarea ecranului Configurare.
			Configurarea software-ului
		Tehnică	Setarea alarmelor sonore: S-a adăugat un avertisment despre dezactivarea alarmelor
		Tehnică	S-a revizuit pasul 1 în toate procedurile pentru a reflecta noua procedură de conectare.
		Tehnică	S-a adăugat un paragraf introductiv referitor la nivelurile de acces.
		Tehnică	S-a eliminat secțiunea Modificarea parolei de sistem.
			Jurnal de verificare
		Tehnică	S-a mutat conținutul privind conectarea în capitolul Funcții de bază, s-a modificat numele în Jurnal de verificare și s-au eliminat referințele privind funcțiile utilizate exclusiv în domeniul industrial.
		Tehnică	S-a adăugat Tabelul 10-1 cu denumiri de câmpuri specifice pentru utilizare în domeniul industrial și s-au actualizat evenimentele și parametrii pentru a corespunde specificațiilor.
		Tehnică	Accesarea jurnalului de verificare: S-a modificat pasul 1.
			Operațiuni de întreținere efectuate de utilizator
		Administrativă	S-au mutat procedurile de pornire și oprire în capitolul Funcții de bază.
		Tehnică	S-a modificat pasul 1 în toate procedurile pentru a reflecta noua procedură de conectare.
		Tehnică	S-au revizuit imaginile din secțiunea Vizualizare modul de incubare.
		Tehnică	Configurarea și îndepărtarea unui monitor extern: S-a actualizat secțiunea pentru a corespunde modelelor mai noi fără comutator.
		Tehnică	Proceduri de decontaminare: S-a adăugat o notă despre stativele decolorate.
		Tehnică	S-au adăugat precauții în toate referirile la utilizarea combinației de taste CTRL+F10.
		Tehnică	Vizualizarea unei celule/Calibrarea unei celule: S-a adăugat o notă pentru închiderea sertarului înainte de a apăsa butonul Selectare.
		Tehnică	Utilizarea tastaturii în locul mouse-ului: S-a eliminat referința cu privire la tastatura numerică.
			Depanare
		Tehnică	S-a adăugat o notă despre accesul temporar tip administrator.
		Tehnică	S-au eliminat codurile de eroare 7, 8, 710 și 712. S-au adăugat codurile de eroare 5, 15, 74, 82, 83, 97 și 820.
		Tehnică	S-a adăugat o notă pentru Codul de eroare 800.
		Tehnică	S-a revizuit soluția 2, pasul 1 în codul de eroare 80.
		Tehnică	S-a revizuit soluția pentru codul de eroare 12.
		Tehnică	S-au revizuit pașii pentru codul de eroare 51-57.
		Tehnică	S-a adăugat o precauție pentru codul de eroare 60.

Data versiunii	Revizie	Tipul modificării	Rezumatul modificării
2015/12	514818-1	Tehnică	S-a editat soluția codului de eroare 81.
		Tehnică	S-a modificat codul de eroare 99.
		Tehnică	S-a adăugat o notă importantă la codul de eroare 931 după soluția 2, pasul 2.
		Tehnică	S-a modificat codul de eroare 942 pentru a include tipul de sertar.
		Tehnică	S-au adăugat precauții în toate referirile la utilizarea combinației de taste CTRL+F10.
		Tehnică	S-a modificat codul de eroare 945.
		Tehnică	S-a modificat descrierea codului de eroare 933.
		Tehnică	S-a adăugat un avertisment la codul de eroare 79.
		Administrativă	S-a adăugat marca comercială înregistrată Honeywell.
			Testarea micobacteriană
		Administrativă	Prezentare generală: S-a transformat termenul „brevetat” în „supus dreptului de proprietate” pentru flacoanele MP.
		Administrativă	S-au eliminat referirile la Setul de închidere de siguranță a sertarului.
		Tehnică	S-a eliminat paragraful 2 în Principiile utilizării și s-a adăugat referința privind prospectul din ambalaj.
			Anexa A
		Tehnică	S-a actualizat tabelul privind Introducerea caracterelor internaționale.
			Anexa B
		Tehnică	S-a revizuit mențiunea privind data de expirare a flacoanelor din B-1.
		Tehnică	S-a adăugat eticheta cu cod de bare 2D.
		Tehnică	S-a adăugat o referință la Baza de date tehnică pentru Limitele testului.
		Tehnică	Adăugarea tuturor tipurilor de flacoane la secțiunile Flacoane pentru cultură pe medii de sânge și Flacoane pentru cultură.
		Tehnică	S-a eliminat un studiu de însămânțare și s-a adăugat o referință cu privire la Baza de date tehnică și Protocolul recomandat pentru Studii privind culturi pe medii de sânge însămânțate.
			Anexa C
		Administrativă	Zgomot în celulă: S-a modificat elementul 1 pentru claritate.
		Administrativă	Număr de globule albe: S-a adăugat o propoziție la primul paragraf.
		Tehnică	S-a eliminat tabelul cu volumele flacoanelor și s-a modificat Procedura optimă nr. 2.
			Glosar
		Tehnică	S-au adăugat termeni și definiții pentru subcultură, frotiu, Modul 21CFR11, Cod probă și Definit de utilizator.

