



## Camera Înregistrării de Stat



### DECIZIE privind înregistrarea persoanei juridice

16.01.2014

Dosar Nr. 101460000370

Oficiul Teritorial Chișinău

Prin cererea depusă la 09.01.2014 s-a solicitat înregistrarea  
Societatea cu Răspundere Limitată "ATTRACTIV INVEST"

Examinînd actele prezentate:

1. Cerere din 09.01.2014
2. Decizia nr.1 a fondatorului unic din 09.01.2014
3. Statutul
4. Ordin de încasare din 09.01.2014

și constatînd, că sînt respectate cerințele legale ce țin de constituirea și înregistrarea persoanei juridice, în temeiul art. 11 al Legii nr. 220-XVI din 19.10.2007 privind înregistrarea de stat a persoanelor juridice și a întreprinzătorilor individuali, registratorul

#### DECIDE:

1. A admite cererea de înregistrare.
2. A înregistra persoana juridică și a consemna în Registrul de stat al persoanelor juridice următoarele date:

Numărul de identificare de stat: **101460000370** din 16.01.2014

Forma juridică de organizare: Societate cu răspundere limitată

Denumirea: Societatea cu Răspundere Limitată "ATTRACTIV INVEST"

Sediul: MD-2075, Mircea cel Bătrîn bd., 39, ap.(of.) 470, mun. Chișinău, Republica Moldova

Administrator: MANOLE DRAGOȘ, anul nașterii 10.02.1979, locul nașterii mun. Chișinău, Republica Moldova, CA BULETIN DE IDENTITATE AL CETĂȚEANULUI RM A 42127199 eliberat la data de 12.03.2004, codul de identitate 0971908426033, domiciliu: MD-2060, str. Independenței, 18, ap. 54, mun. Chișinău, Republica Moldova

Genurile principale de activitate:

1. Construcțiile de clădiri și (sau) construcții ingineresti, instalații și rețele tehnico-edilitare, reconstrucțiile, consolidările, restaurările,
2. Activitatea de proiectare pentru toate categoriile de construcții, pentru urbanism, instalații și rețele tehnico-edilitare, reconstrucții, restaurări
3. Comerțul cu ridicata al altor materiale de construcție
4. Activitatea de evaluare a bunurilor imobile

Capitalul social: 5400 lei.

Fondator(i):

1. MANOLE DRAGOȘ, anul nașterii 10.02.1979, locul nașterii mun. Chișinău, Republica Moldova, CA

BULETIN DE IDENTITATE AL CETĂȚEANULUI RM A 42127199 eliberat la data de 12.03.2004,  
codul de identitate 0971908426033, domiciliu: MD-2060, str. Independenței, 18, ap. 54, mun. Chișinău,  
Republica Moldova, parte socială în valoare de 5400 lei (100,00%)

Termenul de activitate al întreprinderii este nelimitat.

3. Prezenta Decizie este întocmită în două exemplare, care au aceeași valoare juridică, dintre care un exemplar se păstrează la Camera Înregistrării de Stat în dosarul de evidență al persoanei juridice, iar celălalt se eliberează solicitantului.

Registrator

*S. Sviridov*

Svirepova Tatiana





**I.P. "AGENȚIA SERVICII PUBLICE"**

Departamentul înregistrare și licențiere a unităților de drept



**Extras  
din Registrul de stat al persoanelor juridice  
nr. 165242 din 23.01.2025**

Denumirea completă: **Societatea cu Răspundere Limitată "ATTRACTIV INVEST"**

Denumirea prescurtată: **"ATTRACTIV INVEST" S.R.L.**

Forma juridică de organizare: **Societate cu răspundere limitată**

Numărul de identificare de stat și codul fiscal: **1014600000370**

Data înregistrării de stat: **16.01.2014**

Sediu: **MD-2075, bulevardul Mircea cel Bătrân 39, ap. 470, mun. Chișinău, Republica Moldova**

Genurile de activitate:

- 1. Construcțiile de clădiri și (sau) construcții ingineresti, instalații și rețele tehnico-edilitare, reconstrucțiile, consolidările, restaurările;**
- 2. Activitatea de proiectare pentru toate categoriile de construcții, pentru urbanism, instalații și rețele tehnico-edilitare, reconstrucții, restaurări;**
- 3. Comerțul cu ridicata al altor materiale de construcție;**
- 4. Activitatea de evaluare a bunurilor imobile;**

Capitalul social: **5400 Lei**

Administrator(i): **MANOLE DRAGOȘ IDNP 0971908426033**

Asociați:

- 1. MANOLE DRAGOȘ (IDNP 0971908426033), partea socială 5400 Lei, ce constituie 100%**

Beneficiari efectivi: **Nedeclarat**

Prezentul extras este eliberat în temeiul art. 34 al Legii nr.220/2007 privind înregistrarea de stat a persoanelor juridice și a întreprinzătorilor individuali și confirmă datele din Registrul de stat la data de 23.01.2025

Specialist coordonator

**Elena Clichici**

tel. 022-207832





Ministerul Infrastructurii și  
Dezvoltării Regionale  
al Republicii Moldova

Inspectoratul Național  
pentru Supraveghere  
Tehnică

Anexa nr. 22  
La Ordinul Ministerului Finanțelor  
nr. 69 din 07.05.2021

Nr. 1234/24 din 13.03.24

### AVIZ

#### pentru participare la licitațiile publice de lucrări din domeniul construcțiilor și instalațiilor

Eliberat întreprinderii "Atractiv Invest" SRL, IDNO 101460000370 conform cererii nr.2604/24 din 11.03.24. În urma verificării actelor prezentate și informației rezultate din actele de control în ultimii 3 (trei) ani, potrivit Ordinului nr. 48-A din 01.07.2021, Inspectoratul Național pentru Supraveghere Tehnică constată următoarele:

| Nr. d/o | Informații  | Noțiuni  | DA | NU          | Notă                      |
|---------|---|--|----|-------------|---------------------------|
| I       | Încălcări constatate prin procese - verbale de control, emise în temeiul Legii nr.131/2012 și/sau H.G. nr. 360/1996, intrate în vigoare, necontestate, sau contestate dar confirmate prin hotărâri judecătorești executorii definitive:   | Încălcări foarte grave (art. 5 <sup>1</sup> Legea 131/2012)  |    | NU          |                           |
|         |   | Sanțiuni economice (cu exagerări ale costului mari de 15% din valoarea lucrărilor executate, inclusiv)   |    | NU          |                           |
| II      | Au fost înregistrate cazuri de accidente:   | Accidente tehnice grave  |    | NU          |                           |
| III     | Întreprinderea dispune de necesarul de personal propriu calificat (specialiști și muncitori specializați cu certificate de atestare tehnico-profesională.), tehnică specializată (mecanisme, utilaje), încăperi separate corespunzătoare genului de activitate (sector de producere, depozit, oficiu) pentru executarea următoarelor tipuri de lucrări: | Construcții civile, industriale și agrozootehnice:<br>A. terasamente, lucrări la structura clădirilor;<br>B. structuri metalice; C. finisare, amenajare, protecție.  | DA |             | A,B,C                     |
|         |   | Construcții rutiere:<br>A. drumuri și piste de aviație; B. poduri; C. căi ferate.  | DA |             | A,B                       |
|         |   | Construcții speciale:<br>A. hidrotehnice și pentru îmbunătățiri funciare;<br>B. fântâni arteziene; C. porturi și debarcadere;<br>D. mine, cariere; E. tuneluri.  | DA |             | A,B,C,<br>D,E             |
|         |   | Instalații și rețele tehnico-edilitare:<br>A. de alimentare cu apă și canalizare;<br>B. de încălzire; C. ventilație, climatizare; D. electrice;<br>E. de automatizare; F. telecomunicație; G. semnalizare;<br>H. frigorifice, compresoare; I. tehnologice. | DA |             | A,B,C,<br>D,E,F,<br>G,H,I |
|         | Instalații industrial periculoase:<br>A. sub presiune, mecanisme de ridicat, cazane;<br>B. chimico-tehnologice; C. gazoducte magistrale;<br>D. sisteme de alimentare cu gaze.   | DA   |    | A,B,C,<br>D |                           |

Prezentul Aviz este cu titlu informativ și se eliberează la cererea solicitantului.  
Este valabil 12 luni de la data eliberării.

Șef Inspectorat

Digitally signed by Moraru Ion  
Date: 2024.03.13 11:10:54 EET  
Reason: MoldSign Signature  
Location: Moldova



Ion MORARU

Ex: N. Moroi  
tel: 078800452  
email: nicolae.moroi@inst.gov.md

str. Alexandr Pușkin, nr. 22, mun. Chișinău, MD-2012, tel. +373-22-23-80-24, fax +373-22-24-25-84



GUVERNUL  
REPUBLICII  
MOLDOVA



SERVICIUL FISCAL DE STAT



MCabinet  
PORTALUL GUVERNAMENTAL  
AL CETĂȚEANULUI ȘI AL UNITĂȚILOR DE DREPT

## CERTIFICAT

privind lipsa sau existența restanțelor față de bugetul public național

Nr.  
№ 1350370

Din  
Ot 24.02.2025 13:50

### DATE DESPRE CONTRIBUABIL / ИНФОРМАЦИЯ О НАЛОГОПЛАТЕЛЬЩИКЕ

Codul fiscal / Numărul de identificare  
Фискальный код / Идентификационный номер

101460000370

Denumirea  
Наименование

Societatea cu Răspundere Limitată ATRACTIV INVEST

### ATESTAREA LIPSEI SAU EXISTENȚEI RESTANȚELOR CONFORM DATELOR SISTEMULUI INFORMAȚIONAL AUTOMATIZAT / ПОДТВЕРЖДЕНИЕ ОТСУТСТВИЯ ИЛИ НАЛИЧИЯ ЗАДОЛЖНОСТЕЙ СОГЛАСНО ДАННЫМ ИНФОРМАЦИОННОЙ АВТОМАТИЗИРОВАННОЙ СИСТЕМЫ

La data emiterii prezentului certificat restanța față de bugetul public național constituie  
На дату выдачи данной справки задолженность перед национальным публичным бюджетом составляет

0 MDL

VALABIL PÂNĂ LA / ДЕЙСТВИТЕЛЕН ДО

11.03.2025 13:50

Prezentul document este eliberat în temeiul Art. 29, alin. (3) din Legea cu privire la registre nr. 71/2007 și în baza datelor furnizate de Serviciul Fiscal de Stat în Portalul Guvernamental al Cetățeanului și al Unităților de Drept / Справка выдана в соответствии со ст. 29 п. (3) Закона о реестрах № 71/2007 на основании данных, предоставленных Государственной налоговой службой на Портале Правительства Гражданина и Юридических Лиц.

Generat și semnat de Portalul Guvernamental al Cetățeanului și al Unităților de Drept la 24.02.2025 13:50

Prezentul certificat este semnat electronic în conformitate cu Legea nr.124 din 19.05.2022  
Сертификат подписан электронной подписью в соответствии с Законом № 124 от 19.05.2022



Certificatul este descărcat din Portalul Guvernamental al Cetățeanului și al Unităților de Drept ([mcabinet.gov.md](http://mcabinet.gov.md)) și este semnat electronic de către posesorul acestui portal și are aceeași valoare juridică ca și documentele eliberate pe suport de hârtie de către organele cu atribuții de administrare fiscală. Verificarea autenticității semnăturii electronice poate fi realizată cu ajutorul Serviciului Guvernamental de Semnătură Electronică ([msign.gov.md](http://msign.gov.md))

Сертификат скачен с Правительственного Портала Гражданина и Юридических Лиц ([mcabinet.gov.md](http://mcabinet.gov.md)) и подписан электронной подписью владельца портала и имеет такую же юридическую силу, как и документы выдаваемые на бумаге органами налоговой администрации. Проверку подлинности электронной подписи можно осуществить с помощью Государственной Службой Электронной Подписью ([msign.gov.md](http://msign.gov.md))

Nr. CIF27-3756.2024

Data:25.04.2024

**CERTIFICAT  
PRIVIND EXISTENTA CONTURILOR CURENTE**

Prin prezentul, **OTP Bank S.A.**, codul băncii (BIC): **MOBBMD22**, confirmă că compania **ATRACTIV INVEST S.R.L.** cod fiscal (IDNO) 101460000370, detine următoarele conturi curente la OTP Bank S.A., Sucursala Nr. 20 Marita:

1. **MDL - MD82MO2224ASV31326227100**
2. **USD - MD12MO2224ASV31326657100**
3. **EUR - MD16MO2224ASV31326577100**

Certificatul este emis în baza solicitării dumneavoastră *prin telefon din 25.04.2024*.

  
Numele, Prenumele și Semnătura  
**Director sucursalei 27 „Miorita”**  
**Murzac Antonina**



Executor : Colesnic Natalia  
Tel: 022-812-983

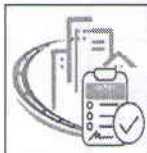

I.P. OFICIUL AMENAJAREA  
TERITORIULUI, URBANISM,  
CONSTRUCȚII ȘI LOCUINȚE

Directorul Cercetării și Încercării în Construcții  
Secția Cercetării și Încercării în Laborator

## CONTRACT DE COLABORARE Nr. 74 din 27.02.2025

Cod: CC-7.1

Ediția: 12

Data: 17.05.2024

Pagina: 1 / 2

**Oficiul Amenajarea Teritoriului, Urbanism, Construcții și Locuințe**, str. Independenței, 6/1, mun. Chișinău, MD 2043, Republica Moldova, tel: 77-46-38; 77-68-36 fax:77-69-30, IBAN MD92TRPCCC518430A02102AA, MF-TT Chișinău-Bugetul de Stat, cod TREZMD2X, cod fiscal 1003600051547, numit în continuare **EXECUTANT**, reprezentat de Director dl. Nicolae Lupușor care activează în baza Statului și:

**SRL „Atractiv Invest”**

Rep. Moldova, mun. Chișinău, bd. Mircea cel Bătrîn 39 of.470

c/f:1014600000370

cod TVA:0404889

IBAN: MD82MO2224ASV31326227100

B.C. „Mobiasbanca-OTP Group” SA

C/b: MOBBMD22 (tel/fax:022-28-70-20)

reprezentat de Director **Dragoș Manole**

au încheiat prezentul contract după cum urmează:

### 1 OBIECTUL CONTRACTULUI:

Obiectul contractului constituie executarea de către **EXECUTANT** controlul calității materialelor pentru construcție și construcțiilor prin metode distructive și nedistructive conform Domeniului de Acreditare din 08.02.2024.

### 2 OBLIGAȚIILE PĂRȚILOR CONTRACTANTE:

**EXECUTANTUL** își asumă următoarele obligații:

- 2.1 Să efectueze, la comanda beneficiarului, încercări în vederea calității și certificării produselor conform standardului de referință (documentului normativ) și/sau conform programului de încercări aprobat în ordinea stabilită de OCP sau în baza cererii.
- 2.2 Să documenteze și să păstreze informația privind rezultatele încercărilor.
- 2.3 Să întocmească rapoarte de încercări, indiferent de rezultate, în termen de cel mult 2 zile după efectuarea încercărilor.
- 2.4 Să asigure conformitatea permanentă cu exigențele pentru laboratoarele (centrele) de încercări acreditate conform certificatului de acreditare.
- 2.5 Să asigure obiectivitatea, veridicitatea, exacticitatea și forma de prezentare a rezultatelor încercărilor conform exigențelor certificatului de acreditare.
- 2.6 Să nu participe direct sau indirect în proiectarea și fabricarea produselor similare cu cele încercate în scopul calității sau certificării.
- 2.7 Să informeze privind amendamentele la contract și în caz de necesitate să coordoneze subcontractantul.
- 2.8 Să asigure reprezentanților beneficiarului (caz de necesitate) posibilitatea de a asista la încercări.
- 2.9 Să asigure posibilitatea prezenței reprezentantului clientului la încercări, la solicitarea acestuia.



# CONTRACT DE COLABORARE Nr. 74 din 27.02.2025

Cod: CC-7.1

Ediția: 12

Data: 17.05.2024

Pagina: 2 / 2

2.10 Să asigure confidențialitatea informației clientului, cu excepția rezultatelor negative obținute pentru produs solicitat la certificare pentru care SCÎL este obligat să anunțe OCP.

2.11 Să efectueze schimb de informații cu beneficiarul privind modificările recente a documentelor normative.

2.12 Să efectueze lucrările de laborator din data achitării conturilor de plată eliberate beneficiarului.

2.13 Să discute cu clientul despre regula de decizie.

**2.1 BENEFICIARUL își asumă următoarele obligații:**

2.1.1 Să completeze feedbackul.

2.1.2 Să asigure confidențialitatea informației pe parcursul colaborării cu laboratorul (centrul de încercări) cu excepția rezultatelor negative ale încercărilor de securitate.

2.1.3 Să achite lucrările prestate conform manoperei de calcul în termen de 3 zile de la data emiterii contului de plată de către executant.

2.1.4 Achitarea pentru serviciile prestate, se efectuează **preventiv și integral**, prin virament sau numerar, în baza conturilor de plată eliberate.

### 3 CLAUZE FINALE:

3.1 Consultările și informațiile obținute pe parcursul negocierii prezentului contract sunt confidențiale.

3.2 Litigiile care ar putea apărea pe parcursul colaborării se vor rezolva pe cale amiabilă sau, în caz de neînțelegere se vor rezolva în conformitate cu legislația în vigoare a RM.

3.3 Contractul poate fi modificat numai cu acordul ambelor Părți Contractante.

3.4 Contractul intră în vigoare din momentul semnării și este valabil pe perioada de 1 an de zile.

3.5 În cazul când una din Părțile Contractante solicită rezilierea contractului, solicitarea de reziliere trebuie înaintată celei de a doua Părți Contractante cu 30 zile înaintea datei rezilierii.

3.6 Contractul este întocmit în 2 exemplare, câte un exemplar pentru fiecare parte, ambele având aceeași putere juridică.

EXECUTANT:

Director

N. Lupușor



BENEFICIAR:

Director

D. Manole





CIF27-1064.2025

F/COM/CC/23/02

Data: 28.02.2025

## CERTIFICAT

Prin prezentul, **OTP Bank S.A.**, codul băncii (BIC): **MOBBMD22**, confirmă că entitatea **ATTRACTIV INVEST SRL** cod fiscal (IDNO) **1014600000370**, la data de 28.02.2025 beneficia de facilități de credit sub forma unui: Plafon în sumă totală de 10 000 000 MDL conform contractului de plafon nr. P/5657667100/20062024/1 din 20.06.2024.

Certificatul este emis în baza solicitării clientului *din* 28.02.2025.

Octavian Butuleac  
Directorul Sucursalei 27, Marita

Semnătura



Executor : Natalia Colesnic  
Tel: (+373)-812-983

16 martie 2022

Data primirii

Anexe la SNC  
"Prezentarea situațiilor financiare"  
Aprobat de Ministerul Finanțelor  
al Republicii Moldova



# SITUAȚIILE FINANCIARE

de la 1 ianuarie pînă la 31 decembrie 2021

Entitatea

Atractiv Invest SRL

(Denumirea completă)

4 | 0 | 9 | 4 | 7 | 2 | 1 | 2

Cod CUIIO

1 | 0 | 1 | 4 | 6 | 0 | 0 | 0 | 0 | 0 | 3 | 7 | 0

Cod IDNO

Sediul: MD

Cod poștal

MD-2075, mun.Chisinau, bd.Mircea cel Batrin, 39, ap.(of.) 470

Raionul (municipiul, UTA); Localitatea

0 | 1 | 4 | 0

Cod CUATM

Activitatea principală 4299

strada, nr, bl,

5 | 1 | 5 | 3 | 9

Cod CAEM-2

Forma de proprietate privata

Forma organizatorico-juridică

societate cu raspundere limitata

Cod CFP

5 | 3 | 0

Cod CFOJ

Date de contact: Tel. 069242111

WEB

Unitatea de măsură: lei

e-mail atractivinvest@mail.ru

Numele și coordonatele al contabilului-șef:

DI (dna) Bordian Marin

Tel.

69242111

Numărul mediu al salariaților în perioada de gestiune

25

persoane

Persoanele responsabile de semnarea situațiilor financiare\*

Manole Dragos Andrei

Bordian Marin



\* conform art.31 din Legea contabilității și raportării financiare nr.287/2017

**BILANȚUL**  
la 31 decembrie 2021

| Nr. crt.<br>rd. | ACTIV   | Cod. | Sold la                            |                                    |
|-----------------|---|------|------------------------------------|------------------------------------|
|                 |   |      | începutul perioadei<br>de gestiune | sfârșitul perioadei de<br>gestiune |
| 1               | 2   | 3    | 4                                  | 5                                  |
| A.              | <b>ACTIVE IMOBILIZATE</b>   |      |                                    |                                    |
|                 | <b>I. Imobilizări necorporale</b>   |      |                                    |                                    |
|                 | 1. Imobilizări necorporale în curs de execuție  | 010  | -                                  | -                                  |
|                 | 2. Imobilizări necorporale în exploatare, total   | 020  | 3 148                              | 1 544                              |
|                 | din care:   |      |                                    |                                    |
|                 | 2.1. concesiuni, licențe și mărci   | 021  | 1 544                              | 1 544                              |
|                 | 2.2. drepturi de autor și titluri de protecție  | 022  | -                                  | -                                  |
|                 | 2.3. programe informatice   | 023  | 1 604                              | -                                  |
|                 | 2.4. alte imobilizări necorporale   | 024  | -                                  | -                                  |
|                 | 3. Fond comercial   | 030  | -                                  | -                                  |
|                 | 4. Avansuri acordate pentru imobilizări necorporale   | 040  | -                                  | -                                  |
|                 | Total imobilizări necorporale<br>(rd.010 + rd.020 + rd.030 + rd.040)                                    | 050  | 3 148                              | 1 544                              |
|                 | <b>II. Imobilizări corporale</b>  |      |                                    |                                    |
|                 | 1. Imobilizări corporale în curs de execuție  | 060  | -                                  | -                                  |
|                 | 2. Terenuri   | 070  | -                                  | -                                  |
|                 | 3. Mijloace fixe, total   | 080  | 3 032 927                          | 2 449 380                          |
|                 | din care:   |      |                                    |                                    |
|                 | 3.1. clădiri  | 081  | -                                  | -                                  |
|                 | 3.2. construcții speciale   | 082  | -                                  | -                                  |
|                 | 3.2. mașini, utilaje și instalații tehnice  | 083  | 83 742                             | 38 288                             |
|                 | 3.3. mijloace de transport  | 084  | 2 697 400                          | 2 051 049                          |
|                 | 3.4. inventar și mobilier   | 085  | 49 524                             | 169 060                            |
|                 | 3.5. alte mijloace fixe   | 086  | 202 260                            | 190 982                            |
|                 | 4. Resurse minerale   | 090  | -                                  | -                                  |
|                 | 5. Active biologice imobilizate   | 100  | -                                  | -                                  |
|                 | 6. Investiții imobiliare  | 110  | -                                  | -                                  |
|                 | 7. Avansuri acordate pentru imobilizări corporale   | 120  | -                                  | -                                  |
|                 | Total imobilizări corporale<br>(rd.060 + rd.070 + rd.080 + rd.090 + rd.100 + rd.110 + rd.120)           | 130  | 3 032 927                          | 2 449 380                          |
|                 | <b>III. Investiții financiare pe termen lung</b>  |      |                                    |                                    |
|                 | 1. Investiții financiare pe termen lung în părți neafiliate   | 140  | -                                  | -                                  |
|                 | 2. Investiții financiare pe termen lung în părți afiliate, total  | 150  | -                                  | -                                  |
|                 | din care:   |      |                                    |                                    |
|                 | 2.1. acțiuni și cote de participație deținute în părțile afiliate                                       | 151  | -                                  | -                                  |
|                 | 2.2. împrumuturi acordate părților afiliate   | 152  | -                                  | -                                  |
|                 | 2.3. împrumuturi acordate aferente intereselor de participare   | 153  | -                                  | -                                  |
|                 | 2.4. alte investiții financiare   | 154  | -                                  | -                                  |
|                 | Total investiții financiare pe termen lung<br>(rd.140 + rd.150)   | 160  | -                                  | -                                  |
|                 | <b>IV. Creanțe pe termen lung și alte active imobilizate</b>  |      |                                    |                                    |
|                 | 1. Creanțe comerciale pe termen lung  | 170  | -                                  | -                                  |
|                 | 2. Creanțe ale părților afiliate pe termen lung   | 180  | -                                  | -                                  |
|                 | inclusiv: creanțe aferente intereselor de participare   | 181  | -                                  | -                                  |
|                 | 3. Alte creanțe pe termen lung  | 190  | -                                  | -                                  |
|                 | 4. Cheltuieli anticipate pe termen lung   | 200  | -                                  | -                                  |
|                 | 5. Alte active imobilizate  | 210  | -                                  | -                                  |
|                 | Total creanțe pe termen lung și alte active imobilizate<br>(rd.170 + rd.180 + rd.190 + rd.200 + rd.210) | 220  | -                                  | -                                  |
|                 | <b>TOTAL ACTIVE IMOBILIZATE</b><br>(rd.050 + rd.130 + rd.160 + rd.220)                                  | 230  | 3 036 075                          | 2 450 924                          |
| B.              | <b>ACTIVE CIRCULANTE</b>  |      |                                    |                                    |
|                 | <b>I. Stocuri</b>   |      |                                    |                                    |
|                 | 1. Materiale și obiecte de mică valoare și scurtă durată  | 240  | 23 847                             | 9 060                              |

|  |     |            |            |
|--|-----|------------|------------|
| 2. Active biologice circulante   | 250 | -          | -          |
| 2. Producția în curs de execuție   | 260 | 12 298 799 | 11 649 331 |
| 3. Produse și mărfuri  | 270 | -          | -          |
| 4. Avansuri acordate pentru stocuri  | 280 | -          | -          |
| <b>Total stocuri</b><br>(rd.240 + rd.250 + rd.260 + rd.270 + rd.280)   | 290 | 12 322 646 | 11 658 391 |
| <b>II. Creanțe curente și alte active circulante</b>   |     |            |            |
| 1. Creanțe comerciale curente  | 300 | 7 180 726  | 12 350 834 |
| 2. Creanțe ale părților afiliate curente<br>inclusiv: creanțe aferente intereselor de participare                        | 310 | -          | -          |
| 3. Creanțe ale bugetului   | 311 | -          | -          |
| 4. Creanțele ale personalului  | 320 | 140 748    | 271 772    |
| 5. Alte creanțe curente  | 330 | 1 028 412  | 186 735    |
| 6. Cheltuieli anticipate curente   | 340 | 1 246 913  | 817 753    |
| 7. Alte active circulante  | 350 | 115 528    | 83 169     |
| <b>Total creanțe curente și alte active circulante</b><br>(rd.300 + rd.310 + rd.320 + rd.330 + rd.340 + rd.350 + rd.360) | 360 | 36 484     | 37 805     |
| <b>III. Investiții financiare curente</b>  |     |            |            |
| 1. Investiții financiare curente în părți neafiliate   | 370 | 9 748 811  | 13 748 068 |
| 2. Investiții financiare curente în părți afiliate, total<br>din care:   | 380 | 1 629 387  | 671 926    |
| 2.1. acțiuni și cote de participație deținute în părțile afiliate  | 390 | -          | -          |
| 2.2. împrumuturi acordate părților afiliate  | 391 | -          | -          |
| 2.3. împrumuturi acordate aferente intereselor de participare  | 392 | -          | -          |
| 2.4. alte investiții financiare în părți afiliate  | 393 | -          | -          |
| <b>Total investiții financiare curente</b><br>(rd.380 + rd. 390)   | 394 | -          | -          |
| <b>IV. Numerar și documente bănești</b>  | 400 | 1 629 387  | 671 926    |
| <b>TOTAL ACTIVE CIRCULANTE</b><br>(rd.290 + rd.370 + rd.400 + rd.410)  | 410 | 7 921 001  | 395 242    |
| <b>TOTAL ACTIVE</b><br>(rd.230 + rd.420)   | 420 | 31 621 845 | 26 473 627 |
|  | 430 | 34 657 920 | 28 924 551 |

| Nr. cpt. | PASIV  | Cod. rd. | Sold la                         |                                |
|----------|--|----------|---------------------------------|--------------------------------|
|          |  |          | inceputul perioadei de gestiune | sfinalul perioadei de gestiune |
| 1        | 2  | 3        | 4                               | 5                              |
| C.       | <b>CAPITAL PROPRIU</b>   | 3        |                                 |                                |
|          | <b>I. Capital social și neînregistrat</b>  |          |                                 |                                |
|          | 1. Capital social  |          |                                 |                                |
|          | 2. Capital nevărsat  | 440      | 5 400                           | 5 400                          |
|          | 3. Capital neînregistrat   | 450      | -                               | -                              |
|          | 4. Capital retras  | 460      | -                               | -                              |
|          | 5. Patrimoniul primit de la stat cu drept de proprietate                                     | 470      | -                               | -                              |
|          | <b>Total capital social și neînregistrat</b><br>(rd.440 + rd.450 + rd.460 + rd.470 + rd.480) | 480      | -                               | -                              |
|          | <b>II. Prime de capital</b>  | 490      | 5 400                           | 5 400                          |
|          | <b>III. Rezerve</b>  | 500      | -                               | -                              |
|          | 1. Capital de rezervă  |          |                                 |                                |
|          | 2. Rezerve statutare   | 510      | -                               | -                              |
|          | 3. Alte rezerve  | 520      | -                               | -                              |
|          | <b>Total rezerve</b><br>(rd.510 + rd.520 + rd.530)   | 530      | -                               | -                              |
|          | <b>IV. Profit (pierdere)</b>   | 540      | -                               | -                              |
|          | 1. Corecții ale rezultatelor anilor precedenți   |          |                                 |                                |
|          | 2. Profit nerepartizat (pierdere neacoperită) al anilor precedenți                           | 550      | (3 328)                         | (3 328)                        |
|          | 3. Profit net (pierdere netă) al perioadei de gestiune                                       | 560      | 6 073 109                       | 4 176 989                      |
|          | 4. Profit utilizat al perioadei de gestiune  | 570      | -                               | 892 027                        |
|          | <b>Total profit (pierdere)</b><br>(rd.550 + rd.560 + rd.570 + rd.580)                        | 580      | -                               | -                              |
|          | <b>V. Rezerve din reevaluare</b>   | 590      | 6 069 781                       | 5 065 688                      |
|          | <b>VI. Alte elemente de capital propriu</b>  | 600      | -                               | -                              |
|          | <b>TOTAL CAPITAL PROPRIU</b><br>(rd.490 + rd.500 + rd.540 + rd.590 + rd.600 + rd.610)        | 610      | -                               | -                              |
|          |  | 620      | 6 075 181                       | 5 071 088                      |

|    |  |     |            |            |
|----|--|-----|------------|------------|
| D. | <b>DATORII pe termen lung</b>  |     |            |            |
|    | 1. Credite bancare pe termen lung  | 630 | -          | -          |
|    | 2. Imprumuturi pe termen lung  | 640 | 5 360 167  | 5 360 167  |
|    | din care:  |     |            |            |
|    | 2.1. împrumuturi din emisiunea de obligațiuni  | 641 | -          | -          |
|    | inclusiv: împrumuturi din emisiunea de obligațiuni convertibile  | 642 | -          | -          |
|    | 2.2. alte împrumuturi pe termen lung   | 643 | -          | -          |
|    | 3. Datorii comerciale pe termen lung   | 650 | -          | -          |
|    | 4. Datorii față de părțile afiliate pe termen lung   | 660 | -          | -          |
|    | inclusiv: datorii aferente intereselor de participare  | 661 | -          | -          |
|    | 5. Avansuri primite pe termen lung   | 670 | -          | -          |
|    | 6. Venituri anticipate pe termen lung  | 680 | -          | -          |
|    | 7. Alte datorii pe termen lung   | 690 | -          | -          |
|    | <b>TOTAL DATORII PE TERMEN LUNG</b><br>(rd.630 + rd.640 + rd.650 + rd.660 + rd.670 + rd.680 + rd.690)                              | 700 | 5 360 167  | 5 360 167  |
| E. | <b>Datorii curente</b>   |     |            |            |
|    | 1. Credite bancare pe termen scurt   | 710 | 8 740 488  | 5 783 182  |
|    | 2. Imprumuturi pe termen scurt, total  | 720 | 12 554 837 | 11 082 271 |
|    | din care:  |     |            |            |
|    | 2.1. împrumuturi din emisiunea de obligațiuni  | 721 | -          | -          |
|    | inclusiv: împrumuturi din emisiunea de obligațiuni convertibile  | 722 | -          | -          |
|    | 2.2. alte împrumuturi pe termen scurt  | 723 | -          | -          |
|    | 3. Datorii comerciale curente  | 730 | 1 098 993  | 1 457 021  |
|    | 4. Datorii față de părțile afiliate curente  | 740 | -          | -          |
|    | inclusiv: datorii aferente intereselor de participare  | 741 | -          | -          |
|    | 5. Avansuri primite curente  | 750 | 472 496    | 32 249     |
|    | 6. Datorii față de personal  | 760 | 88 450     | 107 190    |
|    | 7. Datorii privind asigurările sociale și medicale   | 770 | 17 367     | 50         |
|    | 8. Datorii față de buget   | 780 | 243 444    | 24 198     |
|    | 9. Datorii față de proprietari   | 790 | -          | -          |
|    | 10. Venituri anticipate curente  | 800 | -          | -          |
|    | 11. Alte datorii curente   | 810 | 6 497      | 7 135      |
|    | <b>TOTAL DATORII CURENTE</b><br>(rd.710 + rd.720 + rd.730 + rd.740 + rd.750 + rd.760 + rd.770 + rd.780 + rd.790 + rd.800 + rd.810) | 820 | 23 222 572 | 18 493 296 |
| F. | <b>PROVIZIOANE</b>   |     |            |            |
|    | 1. Provizioane pentru beneficiile angajaților  | 830 | -          | -          |
|    | 2. Provizioane pentru garanții acordate cumpărătorilor/clientilor  | 840 | -          | -          |
|    | 3. Provizioane pentru impozite   | 850 | -          | -          |
|    | 4. Alte provizioane  | 860 | -          | -          |
|    | <b>TOTAL PROVIZIOANE</b><br>(rd.830 + rd.840 + rd.850 + rd.860)  | 870 | -          | -          |
|    | <b>TOTAL PASIVE</b><br>(rd.620+rd.700+ rd.820 + rd.870)  | 880 | 34 657 920 | 28 924 551 |



## SITUAȚIA DE PROFIT ȘI PIERDERE

de la 1 ianuarie pînă la 31 decembrie 2021

| Indicatori  | Cod | Perioada de gestiune |            |
|---|-----|----------------------|------------|
|   |     | precedentă           | curentă    |
| 1   | 2   | 3                    | 4          |
| Venituri din vânzări, total   | 010 | 31 310 216           | 35 878 121 |
| din care:   |     |                      |            |
| venituri din vânzarea produselor și mărfurilor  | 011 | -                    | -          |
| venituri din prestarea serviciilor și executarea lucrărilor   | 012 | 31 310 216           | 35 878 121 |
| venituri din contracte de construcție   | 013 | -                    | -          |
| venituri din contracte de leasing   | 014 | -                    | -          |
| venituri din contracte de microfinanțare  | 015 | -                    | -          |
| alte venituri din vânzări   | 016 | -                    | -          |
| Costul vânzărilor, total  | 020 | 25 355 193           | 31 871 507 |
| din care:   |     |                      |            |
| valoarea contabilă a produselor și mărfurilor vândute   | 021 | -                    | -          |
| costul serviciilor prestate și lucrărilor executate terților  | 022 | 25 355 193           | 31 871 507 |
| costuri aferente contractelor de construcție  | 023 | -                    | -          |
| costuri aferente contractelor de leasing  | 024 | -                    | -          |
| costuri aferente contractelor de microfinanțare   | 025 | -                    | -          |
| alte costuri aferente vânzărilor  | 026 | -                    | -          |
| <b>Profit brut (pierdere brută)</b><br>(rd.010 – rd.020)  | 030 | 5 955 023            | 4 006 614  |
| Alte venituri din activitatea operațională  | 040 | 21 364               | 196 463    |
| Cheltuieli de distribuție   | 050 | 181 052              | 184 584    |
| Cheltuieli administrative   | 060 | 3 436 734            | 2 389 828  |
| Alte cheltuieli din activitatea operațională  | 070 | 721 102              | 978 568    |
| <b>Rezultatul din activitatea operațională: profit (pierdere)</b><br>(rd.030 + rd.040 – rd.050 – rd.060 – rd.070) | 080 | 1 637 499            | 650 097    |
| Venituri financiare, total  | 090 | 75 296               | 22 699     |
| din care:   |     |                      |            |
| venituri din interese de participare  | 091 | -                    | -          |
| inclusiv: veniturile obținute de la părțile afiliate  | 092 | -                    | -          |
| venituri din dobonzi:   | 093 | -                    | -          |
| inclusiv: veniturile obținute de la părțile afiliate  | 094 | -                    | -          |
| venituri din alte investiții financiare pe termen lung  | 095 | -                    | -          |
| inclusiv: veniturile obținute de la părțile afiliate  | 096 | -                    | -          |
| venituri aferente ajustărilor de valoare privind investițiile financiare pe termen lung și curente                | 097 | 60 494               | 11 105     |
| venituri din ieșirea investițiilor financiare   | 098 | -                    | -          |
| venituri aferente diferențelor de curs valutar și de sumă   | 099 | 14 798               | 11 594     |
| Cheltuieli financiare, total  | 100 | 69 790               | 13 255     |
| din care:   |     |                      |            |
| cheltuieli privind dobonzile  | 101 | 15 137               | -          |
| inclusiv: cheltuielile aferente părților afiliate   | 102 | -                    | -          |
| cheltuieli aferente ajustărilor de valoare privind investițiile financiare pe termen lung și curente              | 103 | -                    | -          |
| cheltuieli aferente ieșirii investițiilor financiare  | 104 | -                    | -          |
| cheltuieli aferente diferențelor de curs valutar și de sumă   | 105 | 44 796               | 13 255     |
| <b>Rezultatul: profit (pierdere) financiar(ă)</b><br>(rd.090 – rd.100)  | 110 | 5 506                | 9 444      |
| Venituri cu active imobilizate și excepționale  | 120 | 62 930               | 412 818    |
| Cheltuieli cu active imobilizate și excepționale  | 130 | 24 388               | 60 482     |

|   |     |           |           |
|---|-----|-----------|-----------|
| <b>Rezultatul din operațiuni cu active imobilizate și excepționale: profit</b><br>(-pierdere)<br>(rd.120 -rd.130) | 140 | 38 542    | 352 336   |
| <b>Rezultatul din alte activități: profit (pierdere)</b><br>(rd.110 +rd.140)                                      | 150 | 44 048    | 361 780   |
| <b>Profit (pierdere) pînă la impozitare</b><br>(rd.080 + rd.150)  | 160 | 1 681 547 | 1 011 877 |
| Cheltuieli privind impozitul pe venit   | 170 | 252 724   | 121 686   |
| Profit net (pierdere netă) al perioadei de gestiune<br>(rd.160 – rd.170)  | 180 | 1 428 823 | 890 191   |



12. mai 2023  
Data primirii



Anexe la SNC  
"Prezentarea situațiilor financiare"  
Aprobat de Ministerul Finanțelor  
al Republicii Moldova

## SITUAȚIILE FINANCIARE de la 1 ianuarie pînă la 31 decembrie 2022

Entitatea Atractiv Invest SRL (Denumirea completă) 

|   |   |   |   |   |   |   |   |
|---|---|---|---|---|---|---|---|
| 4 | 0 | 9 | 4 | 7 | 2 | 1 | 2 |
|---|---|---|---|---|---|---|---|

  
Cod CUIIO 

|   |   |   |   |   |   |   |   |   |   |   |   |   |
|---|---|---|---|---|---|---|---|---|---|---|---|---|
| 1 | 0 | 1 | 4 | 6 | 0 | 0 | 0 | 0 | 0 | 3 | 7 | 0 |
|---|---|---|---|---|---|---|---|---|---|---|---|---|

  
Cod IDNO

Sediul: MD 

|  |  |  |  |
|--|--|--|--|
|  |  |  |  |
|--|--|--|--|

 Cod poștal MD-2075, mun.Chisinau, bd.Mircea cel Batrin, 39, ap.(of.) 470 Raionul (municipiul, UTA); Localitatea   Cod CUATM 

|   |   |   |   |
|---|---|---|---|
| 0 | 1 | 4 | 0 |
|---|---|---|---|

Activitatea principală 4299 strada, nr, bl.   Cod CAEM-2 

|   |   |   |   |   |
|---|---|---|---|---|
| 5 | 1 | 5 | 3 | 9 |
|---|---|---|---|---|

Forma de proprietate privata Cod CFP 

|  |  |
|--|--|
|  |  |
|--|--|

  
Forma organizatorico-juridică societate cu raspundere limitata Cod CFOJ 

|   |   |   |
|---|---|---|
| 5 | 3 | 0 |
|---|---|---|

Unitatea de măsură: lei

Date de contact: Tel. 069242111 WEB    
e-mail atractivinvest@mail.ru

Numele și coordonatele al contabilului-șef: DI (dna) Bordian Marin  
Tel. 69242111

Numărul mediu al salariaților în perioada de gestiune 26 persoane

Persoanele responsabile de semnarea situațiilor financiare\* Bordian Marin  
Manole Dragos Andrei



\* conform art.31 din Legea contabilității și raportării financiare nr.287/2017



**BILANȚUL**  
la 31 decembrie 2022

| Nr. crt.<br>rd. | ACTIV   | Cod. | Sold la                            |                                     |
|-----------------|---|------|------------------------------------|-------------------------------------|
|                 |   |      | începutul perioadei<br>de gestiune | sfinalitul perioadei de<br>gestiune |
| 1               | 2   | 3    | 4                                  | 5                                   |
| A.              | <b>ACTIVE IMOBILIZATE</b>   |      |                                    |                                     |
|                 | <b>I. Imobilizări necorporale</b>   |      |                                    |                                     |
|                 | 1. Imobilizări necorporale în curs de execuție  | 010  | -                                  | -                                   |
|                 | 2. Imobilizări necorporale în exploatare, total   | 020  | 1 544                              | 1 544                               |
|                 | din care:   |      |                                    |                                     |
|                 | 2.1. concesiuni, licențe și mărci   | 021  | 1 544                              | 1 544                               |
|                 | 2.2. drepturi de autor și titluri de protecție  | 022  | -                                  | -                                   |
|                 | 2.3. programe informatice   | 023  | -                                  | -                                   |
|                 | 2.4. alte imobilizări necorporale   | 024  | -                                  | -                                   |
|                 | 3. Fond comercial   | 030  | -                                  | -                                   |
|                 | 4. Avansuri acordate pentru imobilizări necorporale   | 040  | -                                  | -                                   |
|                 | <b>Total imobilizări necorporale</b><br>(rd.010 + rd.020 + rd.030 + rd.040)                                     | 050  | 1 544                              | 1 544                               |
|                 | <b>II. Imobilizări corporale</b>  |      |                                    |                                     |
|                 | 1. Imobilizări corporale în curs de execuție  | 060  | -                                  | -                                   |
|                 | 2. Terenuri   | 070  | -                                  | -                                   |
|                 | 3. Mijloace fixe, total   | 080  | 2 451 712                          | 1 554 169                           |
|                 | din care:   |      |                                    |                                     |
|                 | 3.1. clădiri  | 081  | -                                  | -                                   |
|                 | 3.2. construcții speciale   | 082  | -                                  | -                                   |
|                 | 3.2. mașini, utilaje și instalații tehnice  | 083  | 38 288                             | 7 217                               |
|                 | 3.3. mijloace de transport  | 084  | 2 053 382                          | 1 336 792                           |
|                 | 3.4. inventar și mobilier   | 085  | 169 060                            | 117 088                             |
|                 | 3.5. alte mijloace fixe   | 086  | 190 982                            | 93 073                              |
|                 | 4. Resurse minerale   | 090  | -                                  | -                                   |
|                 | 5. Active biologice imobilizate   | 100  | -                                  | -                                   |
|                 | 6. Investiții imobiliare  | 110  | -                                  | -                                   |
|                 | 7. Avansuri acordate pentru imobilizări corporale   | 120  | -                                  | -                                   |
|                 | <b>Total imobilizări corporale</b><br>(rd.060 + rd.070 + rd.080 + rd.090 + rd.100 + rd.110 + rd.120)            | 130  | 2 451 712                          | 1 554 169                           |
|                 | <b>III. Investiții financiare pe termen lung</b>  |      |                                    |                                     |
|                 | 1. Investiții financiare pe termen lung în părți neafiliate   | 140  | -                                  | -                                   |
|                 | 2. Investiții financiare pe termen lung în părți afiliate, total  | 150  | -                                  | -                                   |
|                 | din care:   |      |                                    |                                     |
|                 | 2.1. acțiuni și cote de participație deținute în părțile afiliate   | 151  | -                                  | -                                   |
|                 | 2.2. împrumuturi acordate părților afiliate   | 152  | -                                  | -                                   |
|                 | 2.3. împrumuturi acordate aferente intereselor de participare   | 153  | -                                  | -                                   |
|                 | 2.4. alte investiții financiare   | 154  | -                                  | -                                   |
|                 | <b>Total investiții financiare pe termen lung</b><br>(rd.140 + rd.150)  | 160  | -                                  | -                                   |
|                 | <b>IV. Creanțe pe termen lung și alte active imobilizate</b>  |      |                                    |                                     |
|                 | 1. Creanțe comerciale pe termen lung  | 170  | -                                  | -                                   |
|                 | 2. Creanțe ale părților afiliate pe termen lung   | 180  | -                                  | -                                   |
|                 | inclusiv: creanțe aferente intereselor de participare   | 181  | -                                  | -                                   |
|                 | 3. Alte creanțe pe termen lung  | 190  | -                                  | -                                   |
|                 | 4. Cheltuieli anticipate pe termen lung   | 200  | -                                  | -                                   |
|                 | 5. Alte active imobilizate  | 210  | -                                  | -                                   |
|                 | <b>Total creanțe pe termen lung și alte active imobilizate</b><br>(rd.170 + rd.180 + rd.190 + rd.200 + rd. 210) | 220  | -                                  | -                                   |
|                 | <b>TOTAL ACTIVE IMOBILIZATE</b><br>(rd.050 + rd.130 + rd.160 + rd.220)  | 230  | 2 453 256                          | 1 555 713                           |

|    |  |            |            |            |
|----|--|------------|------------|------------|
| B. | <b>ACTIVE CIRCULANTE</b>   |            |            |            |
|    | <b>I. Stocuri</b>  |            |            |            |
|    | 1. Materiale și obiecte de mică valoare și scurtă durată   | 240        | 9 060      | 164 045    |
|    | 2. Active biologice circulante   | 250        | -          | -          |
|    | 2. Producția în curs de execuție   | 260        | 11 649 331 | 13 949 235 |
|    | 3. Produse și mărfuri  | 270        | -          | -          |
|    | 4. Avansuri acordate pentru stocuri  | 280        | -          | -          |
|    | <b>Total stocuri</b><br>(rd.240 + rd.250 + rd.260 + rd.270 + rd.280)   | 290        | 11 658 391 | 14 113 280 |
|    | <b>II. Creanțe curente și alte active circulante</b>   |            |            |            |
|    | 1. Creanțe comerciale curente  | 300        | 12 350 834 | 6 736 525  |
|    | 2. Creanțe ale părților afiliate curente<br>inclusiv: creanțe aferente intereselor de participare                        | 310<br>311 | -<br>-     | -<br>-     |
|    | 3. Creanțe ale bugetului   | 320        | 271 772    | 734 813    |
|    | 4. Creanțele ale personalului  | 330        | 186 735    | 196 338    |
|    | 5. Alte creanțe curente  | 340        | 817 753    | 3 769 910  |
|    | 6. Cheltuieli anticipate curente   | 350        | 83 169     | 93 765     |
|    | 7. Alte active circulante  | 360        | 37 805     | 21 928     |
|    | <b>Total creanțe curente și alte active circulante</b><br>(rd.300 + rd.310 + rd.320 + rd.330 + rd.340 + rd.350 + rd.360) | 370        | 13 748 068 | 11 553 279 |
|    | <b>III. Investiții financiare curente</b>  |            |            |            |
|    | 1. Investiții financiare curente în părți neafiliate   | 380        | 671 926    | 853 373    |
|    | 2. Investiții financiare curente în părți afiliate, total<br>din care:   | 390        | -          | -          |
|    | 2.1. acțiuni și cote de participație deținute în părțile afiliate  | 391        | -          | -          |
|    | 2.2. împrumuturi acordate părților afiliate  | 392        | -          | -          |
|    | 2.3. împrumuturi acordate aferente intereselor de participare  | 393        | -          | -          |
|    | 2.4. alte investiții financiare în părți afiliate  | 394        | -          | -          |
|    | <b>Total investiții financiare curente</b><br>(rd.380 + rd. 390)   | 400        | 671 926    | 853 373    |
|    | <b>IV. Numerar și documente bănești</b>  | 410        | 395 242    | 2 590 982  |
|    | <b>TOTAL ACTIVE CIRCULANTE</b><br>(rd.290 + rd.370 + rd.400 + rd.410)  | 420        | 26 473 627 | 29 110 914 |
|    | <b>TOTAL ACTIVE</b><br>(rd.230 + rd.420)   | 430        | 28 926 883 | 30 666 627 |

| Nr. cpt. | PASIV   | Cod. rd. | Sold la                         |                                |
|----------|---|----------|---------------------------------|--------------------------------|
|          |   |          | inceputul perioadei de gestiune | sârșitul perioadei de gestiune |
| i        | 2   | 3        | 4                               | 5                              |
| C.       | <b>CAPITAL PROPRIU</b>  |          |                                 |                                |
|          | <b>I. Capital social și neînregistrat</b>   |          |                                 |                                |
|          | 1. Capital social   | 440      | 5 400                           | 5 400                          |
|          | 2. Capital nevârsat   | 450      | -                               | -                              |
|          | 3. Capital neînregistrat  | 460      | -                               | -                              |
|          | 4. Capital retras   | 470      | -                               | -                              |
|          | 5. Patrimoniul primit de la stat cu drept de proprietate                                    | 480      | -                               | -                              |
|          | <b>Total capital social și neînregistrat</b><br>(rd.440 + rd.450 + rd.460 + rd.470+ rd.480) | 490      | 5 400                           | 5 400                          |
|          | <b>II. Prime de capital</b>   | 500      | -                               | -                              |
|          | <b>III. Rezerve</b>   |          |                                 |                                |
|          | 1. Capital de rezervă   | 510      | -                               | -                              |
|          | 2. Rezerve statutare  | 520      | -                               | -                              |
|          | 3. Alte rezerve   | 530      | -                               | -                              |
|          | <b>Total rezerve</b><br>(rd.510 + rd.520 + rd.530)  | 540      | -                               | -                              |
|          | <b>IV. Profit (pierdere)</b>  |          |                                 |                                |
|          | 1. Corecții ale rezultatelor anilor precedenți  | 550      | (3 328)                         | (995)                          |
|          | 2. Profit nerepartizat (pierdere neacoperită) al anilor precedenți                          | 560      | 4 176 989                       | 4 699 372                      |
|          | 3. Profit net (pierdere netă) al perioadei de gestiune                                      | 570      | 894 360                         | 444 573                        |
|          | 4. Profit utilizat al perioadei de gestiune   | 580      | -                               | -                              |

|    |  |     |            |            |
|----|--|-----|------------|------------|
|    | <b>Total profit (pierdere)</b><br>(rd.550 + rd.560 + rd.570 + rd.580)  | 590 | 5 068 021  | 5 142 950  |
|    | <b>V. Rezerve din reevaluare</b>   | 600 | -          | -          |
|    | <b>VI. Alte elemente de capital propriu</b>  | 610 | -          | -          |
|    | <b>TOTAL CAPITAL PROPRIU</b><br>(rd.490 + rd.500 + rd.540 + rd.590 + rd.600 + rd.610)  | 620 | 5 073 421  | 5 148 350  |
| D. | <b>DATORII pe termen lung</b>  |     |            |            |
|    | 1. Credite bancare pe termen lung  | 630 | -          | 2 902 000  |
|    | 2. Imprumuturi pe termen lung  | 640 | 5 360 167  | 5 360 167  |
|    | din care:  |     |            |            |
|    | 2.1. împrumuturi din emisiunea de obligațiuni  | 641 | -          | -          |
|    | inclusiv: împrumuturi din emisiunea de obligațiuni convertibile  | 642 | -          | -          |
|    | 2.2. alte împrumuturi pe termen lung   | 643 | -          | -          |
|    | 3. Datorii comerciale pe termen lung   | 650 | -          | -          |
|    | 4. Datorii față de părțile afiliate pe termen lung   | 660 | -          | -          |
|    | inclusiv: datorii aferente intereselor de participare  | 661 | -          | -          |
|    | 5. Avansuri primite pe termen lung   | 670 | -          | -          |
|    | 6. Venituri anticipate pe termen lung  | 680 | -          | -          |
|    | 7. Alte datorii pe termen lung   | 690 | -          | -          |
|    | <b>TOTAL DATORII PE TERMEN LUNG</b><br>(rd.630 + rd.640 + rd.650 + rd.660 + rd.670 + rd.680 + rd.690)                              | 700 | 5 360 167  | 8 262 167  |
| E. | <b>Datorii curente</b>   |     |            |            |
|    | 1. Credite bancare pe termen scurt   | 710 | 5 783 182  | 681 822    |
|    | 2. Imprumuturi pe termen scurt, total  | 720 | 11 082 271 | 14 067 592 |
|    | din care:  |     |            |            |
|    | 2.1. împrumuturi din emisiunea de obligațiuni  | 721 | -          | -          |
|    | inclusiv: împrumuturi din emisiunea de obligațiuni convertibile  | 722 | -          | -          |
|    | 2.2. alte împrumuturi pe termen scurt  | 723 | -          | -          |
|    | 3. Datorii comerciale curente  | 730 | 1 457 021  | 2 316 290  |
|    | 4. Datorii față de părțile afiliate curente  | 740 | -          | -          |
|    | inclusiv: datorii aferente intereselor de participare  | 741 | -          | -          |
|    | 5. Avansuri primite curente  | 750 | 32 249     | 23 014     |
|    | 6. Datorii față de personal  | 760 | 107 190    | 92 740     |
|    | 7. Datorii privind asigurările sociale și medicale   | 770 | 50         | 50         |
|    | 8. Datorii față de buget   | 780 | 24 198     | 73 761     |
|    | 9. Datorii față de proprietari   | 790 | -          | -          |
|    | 10. Venituri anticipate curente  | 800 | -          | -          |
|    | 11. Alte datorii curente   | 810 | 7 132      | 841        |
|    | <b>TOTAL DATORII CURENTE</b><br>(rd.710 + rd.720 + rd.730 + rd.740 + rd.750 + rd.760 + rd.770 + rd.780 + rd.790 + rd.800 + rd.810) | 820 | 18 493 293 | 17 256 110 |
| F. | <b>PROVIZIOANE</b>   |     |            |            |
|    | 1. Provizioane pentru beneficiile angajaților  | 830 | -          | -          |
|    | 2. Provizioane pentru garanții acordate cumpărătorilor/clientilor  | 840 | -          | -          |
|    | 3. Provizioane pentru impozite   | 850 | -          | -          |
|    | 4. Alte provizioane  | 860 | -          | -          |
|    | <b>TOTAL PROVIZIOANE</b><br>(rd.830 + rd.840 + rd.850 + rd.860)  | 870 | -          | -          |
|    | <b>TOTAL PASIVE</b><br>(rd.620+rd.700+ rd.820 + rd.870)  | 880 | 28 926 881 | 30 666 627 |



**SITUAȚIA DE PROFIT ȘI PIERDERE**  
de la 1 ianuarie pînă la 31 decembrie 2022

| Indicatori  | Cod | Perioada de gestiune |            |
|---|-----|----------------------|------------|
|   |     | precedentă           | curentă    |
| 1   | 2   | 3                    | 4          |
| Venituri din vânzări, total   | 010 | 35 878 121           | 23 846 692 |
| din care:   |     |                      |            |
| venituri din vânzarea produselor și mărfurilor  | 011 | -                    | -          |
| venituri din prestarea serviciilor și executarea lucrărilor   | 012 | 35 878 121           | 23 846 692 |
| venituri din contracte de construcție   | 013 | -                    | -          |
| venituri din contracte de leasing   | 014 | -                    | -          |
| venituri din contracte de microfinanțare  | 015 | -                    | -          |
| alte venituri din vânzări   | 016 | -                    | -          |
| Costul vânzărilor, total  | 020 | 31 871 507           | 19 550 449 |
| din care:   |     |                      |            |
| valoarea contabilă a produselor și mărfurilor vândute   | 021 | -                    | -          |
| costul serviciilor prestate și lucrărilor executate terților  | 022 | 31 871 507           | 19 550 449 |
| costuri aferente contractelor de construcție  | 023 | -                    | -          |
| costuri aferente contractelor de leasing  | 024 | -                    | -          |
| costuri aferente contractelor de microfinanțare   | 025 | -                    | -          |
| alte costuri aferente vânzărilor  | 026 | -                    | -          |
| <b>Profit brut (pierdere brută)</b><br>(rd.010 – rd.020)  | 030 | 4 006 614            | 4 296 243  |
| Alte venituri din activitatea operațională  | 040 | 196 463              | 91 830     |
| Cheltuieli de distribuire   | 050 | 184 584              | 130 665    |
| Cheltuieli administrative   | 060 | 2 389 828            | 2 334 381  |
| Alte cheltuieli din activitatea operațională  | 070 | 978 568              | 1 531 430  |
| <b>Rezultatul din activitatea operațională: profit (pierdere)</b><br>(rd.030 + rd.040 – rd.050 – rd.060 – rd.070) | 080 | 650 097              | 391 597    |
| Venituri financiare, total  | 090 | 22 699               | 68 406     |
| din care:   |     |                      |            |
| venituri din interese de participare  | 091 | -                    | -          |
| inclusiv: veniturile obținute de la părțile afiliate  | 092 | -                    | -          |
| venituri din dobonzi:   | 093 | -                    | 641        |
| inclusiv: veniturile obținute de la părțile afiliate  | 094 | -                    | -          |
| venituri din alte investiții financiare pe termen lung  | 095 | -                    | -          |
| inclusiv: veniturile obținute de la părțile afiliate  | 096 | -                    | -          |
| venituri aferente ajustărilor de valoare privind investițiile financiare pe termen lung și curente                | 097 | 11 105               | -          |
| venituri din ieșirea investițiilor financiare   | 098 | -                    | -          |
| venituri aferente diferențelor de curs valutar și de sumă   | 099 | 11 594               | 67 765     |
| Cheltuieli financiare, total  | 100 | 13 255               | 62 190     |
| din care:   |     |                      |            |
| cheltuieli privind dobonzile  | 101 | -                    | -          |
| inclusiv: cheltuielile aferente părților afiliate   | 102 | -                    | -          |
| cheltuieli aferente ajustărilor de valoare privind investițiile financiare pe termen lung și curente              | 103 | -                    | -          |
| cheltuieli aferente ieșirii investițiilor financiare  | 104 | -                    | -          |
| cheltuieli aferente diferențelor de curs valutar și de sumă   | 105 | 13 255               | 62 190     |
| <b>Rezultatul: profit (pierdere) financiar(ă)</b><br>(rd.090 – rd.100)  | 110 | 9 444                | 6 216      |
| Venituri cu active imobilizate și excepționale  | 120 | 412 818              | 249 276    |
| Cheltuieli cu active imobilizate și excepționale  | 130 | 58 149               | 141 524    |

|  |     |           |         |
|--|-----|-----------|---------|
| <b>Rezultatul din operațiuni cu active imobilizate și excepționale: profit</b><br>(rd.120 -rd.130) | 140 | 354 669   | 107 752 |
| <b>Rezultatul din alte activități: profit (pierdere)</b><br>(rd.110 +rd.140)                       | 150 | 364 113   | 113 968 |
| <b>Profit (pierdere) pînă la impozitare</b><br>(rd.080 + rd.150)                                   | 160 | 1 014 210 | 505 565 |
| Cheltuieli privind impozitul pe venit  | 170 | 121 686   | 60 992  |
| <b>Profit net (pierdere netă) al perioadei de gestiune</b><br>(rd.160 – rd.170)                    | 180 | 892 524   | 444 573 |

## SITUAȚIA FLUXURILOR DE NUMERAR

de la 1 ianuarie pînă la 31 decembrie 2022

Anexa 4  
GENERALĂ  
PENTRU STATISTICĂ

12. MAI. 2023

MUNICIPIULUI CHIȘINĂU

| Indicatori  | Cod. rd. | Perioada de gestiune <small>Nr.</small> |            |
|---|----------|---|------------|
|   |          | precedentă                              | curentă    |
| 1   | 2        | 3                                       | 4          |
| <b>Fluxuri de numerar din activitatea operațională</b>  |          |   |            |
| Încasări din vânzări  | 010      | 37 016 708                              | 32 713 302 |
| Plăți pentru stocuri și servicii procurate  | 020      | 34 754 789                              | 27 950 776 |
| Plăți către angajați și organe de asigurare socială și  | 030      | 3 099 818                               | 1 601 292  |
| Dobinzi plătite   | 040      | 742 820                                 | 436 000    |
| Plata impozitului pe venit  | 050      | 221 400                                 | 125 000    |
| Alte încasări   | 060      | 1 592 267                               | 295 143    |
| Alte plăți  | 070      | 2 178 453                               | 2 549 862  |
| <b>Fluxul net de numerar din activitatea operațională</b><br>(rd.010 – rd.020 – rd.030 – rd.040 – rd.050 + rd.060 – | 080      | (2 388 305)                             | 345 515    |
| <b>Fluxuri de numerar din activitatea de investiții</b>   |          |   |            |
| Încasări din vânzarea activelor imobilizate   | 090      | 8 651                                   | -          |
| Plăți aferente intrărilor de active imobilizate   | 100      | -                                       | -          |
| Dobonzi oncasate  | 110      | -                                       | -          |
| Dividende oncasate  | 120      | -                                       | -          |
| inclusiv: dividende încasate din străinătate  | 121      | -                                       | -          |
| Alte încasări (plăți)   | 130      | 765 252                                 | (181 447)  |
| <b>Fluxul net de numerar din activitatea de investiții</b><br>(rd.090 – rd.100 + rd.110 + rd.120 ± rd.130)          | 140      | 773 903                                 | (181 447)  |
| <b>Fluxuri de numerar din activitatea financiară</b>  |          |   |            |
| Încasări sub formă de credite și împrumuturi  | 150      | 9 573 021                               | 18 727 319 |
| Plăți aferente rambursării creditelor și împrumuturilor   | 160      | 13 704 108                              | 16 315 360 |
| Dividende plătite   | 170      | 1 780 627                               | 350 000    |
| inclusiv: dividende plătite nerezidenților  | 171      | -                                       | -          |
| Încasări din operațiuni de capital  | 180      | -                                       | -          |
| Alte încasări (plăți)   | 190      | 15 105                                  | -          |
| <b>Fluxul net de numerar din activitatea financiară</b><br>(rd.150 – rd.160 – rd.170 + rd.180 ± rd.190)             | 200      | (5 896 609)                             | 2 061 959  |
| <b>Fluxul net de numerar total</b><br>(± rd.080 ± rd.140 ± rd.200)  | 210      | (7 511 011)                             | 2 226 027  |
| Diferențe de curs valutar favorabile (nefavorabile)   | 220      | (11 719)                                | (30 287)   |
| <b>Sold de numerar la începutul perioadei de gestiune</b>   | 230      | 7 917 972                               | 395 242    |
| <b>Sold de numerar la sfârșitul perioadei de gestiune</b><br>(± rd.210 ± rd.220 + rd.230)                           | 240      | 395 242                                 | 2 590 982  |

27 februarie 2024

Data primirii



Anexe la SNC  
"Prezentarea situațiilor financiare"  
Aprobat de Ministerul Finanțelor  
al Republicii Moldova

### SITUAȚIILE FINANCIARE de la 1 ianuarie pina la 31 decembrie 2023

Entitatea Atractiv Invest SRL

|   |   |   |   |   |   |   |   |
|---|---|---|---|---|---|---|---|
| 4 | 0 | 9 | 4 | 7 | 2 | 1 | 2 |
|---|---|---|---|---|---|---|---|

  
(Denumirea completă) Cod CUIIO  

|   |   |   |   |   |   |   |   |   |   |   |   |
|---|---|---|---|---|---|---|---|---|---|---|---|
| 1 | 0 | 1 | 4 | 6 | 0 | 0 | 0 | 0 | 3 | 7 | 0 |
|---|---|---|---|---|---|---|---|---|---|---|---|

  
Cod IDNO

Sediul: MD 

|  |  |  |
|--|--|--|
|  |  |  |
|--|--|--|

MD-2075, mun.Chisinau, bd.Mircea cel Batrin, 39, ap.(of.) 470

|   |   |   |   |
|---|---|---|---|
| 0 | 1 | 4 | 0 |
|---|---|---|---|

  
Cod poștal Raionul (municipiul, UTA); Localitatea Cod CUATM

Activitatea principală 4299 strada, nr, bl.

|   |   |   |   |   |
|---|---|---|---|---|
| 5 | 1 | 5 | 3 | 9 |
|---|---|---|---|---|

  
Cod CAEM-2

Forma de proprietate privata

|  |  |
|--|--|
|  |  |
|--|--|

  
Forma organizatorico-juridică societate cu raspundere limitata

|   |   |   |
|---|---|---|
| 5 | 3 | 0 |
|---|---|---|

  
Cod CFP  
Cod CFOJ

Unitatea de măsură: lei

Date de contact: Tel. 069242111 WEB \_\_\_\_\_  
e-mail \_\_\_\_\_

Numele și coordonatele al contabilului-șef: DI (dna) Bordian Marin  
Tel. \_\_\_\_\_ 69242111

Numărul mediu al salariaților în perioada de gestiune 24 persoane

**Persoanele responsabile de semnarea situațiilor financiare\*** Bordian Marin  
Manole Dragos Andrei



\* conform art.31 din Legea contabilității și raportării financiare nr.287/2017

**BILANȚUL**  
la 31 decembrie 2023

| Nr. crt.<br>rd. | ACTIV   | Cod. | Sold la                            |                                    |
|-----------------|---|------|------------------------------------|------------------------------------|
|                 |   |      | începutul perioadei<br>de gestiune | sfârșitul perioadei de<br>gestiune |
| 1               | 2   | 3    | 4                                  | 5                                  |
| A.              | <b>ACTIVE IMOBILIZATE</b>   |      |                                    |                                    |
|                 | <b>I. Imobilizări necorporale</b>   |      |                                    |                                    |
|                 | 1. Imobilizări necorporale în curs de execuție  | 010  | -                                  | -                                  |
|                 | 2. Imobilizări necorporale în exploatare, total   | 020  | 1 544                              | 1 544                              |
|                 | din care:   |      |                                    |                                    |
|                 | 2.1. concesiuni, licențe și mărci   | 021  | 1 544                              | 1 544                              |
|                 | 2.2. drepturi de autor și titluri de protecție  | 022  | -                                  | -                                  |
|                 | 2.3. programe informatice   | 023  | -                                  | -                                  |
|                 | 2.4. alte imobilizări necorporale   | 024  | -                                  | -                                  |
|                 | 3. Fond comercial   | 030  | -                                  | -                                  |
|                 | 4. Avansuri acordate pentru imobilizări necorporale   | 040  | -                                  | -                                  |
|                 | Total imobilizări necorporale<br>(rd.010 + rd.020 + rd.030 + rd.040)  | 050  | 1 544                              | 1 544                              |
|                 | <b>II. Imobilizări corporale</b>  |      |                                    |                                    |
|                 | 1. Imobilizări corporale în curs de execuție  | 060  | -                                  | -                                  |
|                 | 2. Terenuri   | 070  | -                                  | -                                  |
|                 | 3. Mijloace fixe, total   | 080  | 1 554 169                          | 803 865                            |
|                 | din care:   |      |                                    |                                    |
|                 | 3.1. clădiri  | 081  | -                                  | -                                  |
|                 | 3.2. construcții speciale   | 082  | -                                  | -                                  |
|                 | 3.2. mașini, utilaje și instalații tehnice  | 083  | 7 217                              | 28 404                             |
|                 | 3.3. mijloace de transport  | 084  | 1 336 792                          | 629 858                            |
|                 | 3.4. inventar și mobilier   | 085  | 117 088                            | 89 448                             |
|                 | 3.5. alte mijloace fixe   | 086  | 93 073                             | 56 155                             |
|                 | 4. Resurse minerale   | 090  | -                                  | -                                  |
|                 | 5. Active biologice imobilizate   | 100  | -                                  | -                                  |
|                 | 6. Investiții imobiliare  | 110  | -                                  | -                                  |
|                 | 7. Avansuri acordate pentru imobilizări corporale   | 120  | -                                  | -                                  |
|                 | <b>Total imobilizări corporale</b><br>(rd.060 + rd.070 + rd.080 + rd.090 + rd.100 + rd.110 + rd.120)            | 130  | 1 554 169                          | 803 865                            |
|                 | <b>III. Investiții financiare pe termen lung</b>  |      |                                    |                                    |
|                 | 1. Investiții financiare pe termen lung în părți nefiliate  | 140  | -                                  | -                                  |
|                 | 2. Investiții financiare pe termen lung în părți afiliate, total  | 150  | -                                  | -                                  |
|                 | din care:   |      |                                    |                                    |
|                 | 2.1. acțiuni și cote de participație deținute în părțile afiliate   | 151  | -                                  | -                                  |
|                 | 2.2. împrumuturi acordate părților afiliate   | 152  | -                                  | -                                  |
|                 | 2.3. împrumuturi acordate aferente intereselor de participare   | 153  | -                                  | -                                  |
|                 | 2.4. alte investiții financiare   | 154  | -                                  | -                                  |
|                 | <b>Total investiții financiare pe termen lung</b><br>(rd.140 + rd.150)  | 160  | -                                  | -                                  |
|                 | <b>IV. Creanțe pe termen lung și alte active imobilizate</b>  |      |                                    |                                    |
|                 | 1. Creanțe comerciale pe termen lung  | 170  | -                                  | -                                  |
|                 | 2. Creanțe ale părților afiliate pe termen lung   | 180  | -                                  | -                                  |
|                 | inclusiv: creanțe aferente intereselor de participare   | 181  | -                                  | -                                  |
|                 | 3. Alte creanțe pe termen lung  | 190  | -                                  | -                                  |
|                 | 4. Cheltuieli anticipate pe termen lung   | 200  | -                                  | -                                  |
|                 | 5. Alte active imobilizate  | 210  | -                                  | -                                  |
|                 | <b>Total creanțe pe termen lung și alte active imobilizate</b><br>(rd.170 + rd.180 + rd.190 + rd.200 + rd. 210) | 220  | -                                  | -                                  |
|                 | <b>TOTAL ACTIVE IMOBILIZATE</b><br>(rd.050 + rd.130 + rd.160 + rd.220)  | 230  | 1 555 713                          | 805 409                            |



|    |  |     |            |            |
|----|--|-----|------------|------------|
| B. | <b>ACTIVE CIRCULANTE</b>   |     |            |            |
|    | <b>I. Stocuri</b>  |     |            |            |
|    | 1. Materiale și obiecte de mică valoare și scurtă durată   | 240 | 164 045    | 1 178 541  |
|    | 2. Active biologice circulante   | 250 | -          | -          |
|    | 2. Producția în curs de execuție   | 260 | 13 949 235 | 13 343 761 |
|    | 3. Produse și mărfuri  | 270 | -          | -          |
|    | 4. Avansuri acordate pentru stocuri  | 280 | -          | -          |
|    | <b>Total stocuri</b><br>(rd.240 + rd.250 + rd.260 + rd.270 + rd.280)   | 290 | 14 113 280 | 14 522 302 |
|    | <b>II. Creanțe curente și alte active circulante</b>   |     |            |            |
|    | 1. Creanțe comerciale curente  | 300 | 6 736 525  | 5 016 531  |
|    | 2. Creanțe ale părților afiliate curente   | 310 | -          | -          |
|    | inclusiv: creanțe aferente intereselor de participare  | 311 | -          | -          |
|    | 3. Creanțe ale bugetului   | 320 | 734 813    | 195 872    |
|    | 4. Creanțele ale personalului  | 330 | 196 338    | 278 853    |
|    | 5. Alte creanțe curente  | 340 | 3 769 910  | 606 625    |
|    | 6. Cheltuieli anticipate curente   | 350 | 93 765     | 111 722    |
|    | 7. Alte active circulante  | 360 | 21 928     | 34 040     |
|    | <b>Total creanțe curente și alte active circulante</b><br>(rd.300 + rd.310 + rd.320 + rd.330 + rd.340 + rd.350 + rd.360) | 370 | 11 553 279 | 6 243 643  |
|    | <b>III. Investiții financiare curente</b>  |     |            |            |
|    | 1. Investiții financiare curente în părți neafiliate   | 380 | 853 373    | 628 373    |
|    | 2. Investiții financiare curente în părți afiliate, total  | 390 | -          | -          |
|    | din care:  |     |            |            |
|    | 2.1. acțiuni și cote de participație deținute în părțile afiliate  | 391 | -          | -          |
|    | 2.2. împrumuturi acordate părților afiliate  | 392 | -          | -          |
|    | 2.3. împrumuturi acordate aferente intereselor de participare  | 393 | -          | -          |
|    | 2.4. alte investiții financiare în părți afiliate  | 394 | -          | -          |
|    | <b>Total investiții financiare curente</b><br>(rd.380 + rd. 390)   | 400 | 853 373    | 628 373    |
|    | <b>IV. Numerar și documente bănești</b>  | 410 | 2 590 982  | 7 150 795  |
|    | <b>TOTAL ACTIVE CIRCULANTE</b><br>(rd.290 + rd.370 + rd.400 + rd.410)  | 420 | 29 110 914 | 28 545 113 |
|    | <b>TOTAL ACTIVE</b><br>(rd.230 + rd.420)   | 430 | 30 666 627 | 29 350 522 |

| Nr. cpt. | PASIV   | Cod. rd. | Sold la                         |                                |
|----------|---|----------|---------------------------------|--------------------------------|
|          |   |          | inceputul perioadei de gestiune | sfinalul perioadei de gestiune |
| 1        | 2   | 3        | 4                               | 5                              |
| C.       | <b>CAPITAL PROPRIU</b>  |          |                                 |                                |
|          | <b>I. Capital social și neînregistrat</b>   |          |                                 |                                |
|          | 1. Capital social   | 440      | 5 400                           | 5 400                          |
|          | 2. Capital nevărsat   | 450      | -                               | -                              |
|          | 3. Capital neînregistrat  | 460      | -                               | -                              |
|          | 4. Capital retras   | 470      | -                               | -                              |
|          | 5. Patrimoniul primit de la stat cu drept de proprietate                                    | 480      | -                               | -                              |
|          | <b>Total capital social și neînregistrat</b><br>(rd.440 + rd.450 + rd.460 + rd.470+ rd.480) | 490      | 5 400                           | 5 400                          |
|          | <b>II. Prime de capital</b>   | 500      | -                               | -                              |
|          | <b>III. Rezerve</b>   |          |                                 |                                |
|          | 1. Capital de rezervă   | 510      | -                               | -                              |
|          | 2. Rezerve statutare  | 520      | -                               | -                              |
|          | 3. Alte rezerve   | 530      | -                               | -                              |
|          | <b>Total rezerve</b><br>(rd.510 + rd.520 + rd.530)  | 540      | -                               | -                              |
|          | <b>IV. Profit (pierdere)</b>  |          |                                 |                                |
|          | 1. Corecții ale rezultatelor anilor precedenți  | 550      | (995)                           | (995)                          |
|          | 2. Profit nerepartizat (pierdere neacoperită) al anilor precedenți                          | 560      | 4 696 676                       | 4 083 945                      |
|          | 3. Profit net (pierdere netă) al perioadei de gestiune                                      | 570      | 447 269                         | 1 922 937                      |
|          | 4. Profit utilizat al perioadei de gestiune   | 580      | -                               | -                              |

|    |  |     |            |            |
|----|--|-----|------------|------------|
|    | <b>Total profit (pierdere)</b><br>(rd.550 + rd.560 + rd.570 + rd.580)  | 590 | 5 142 950  | 6 005 887  |
|    | <b>V. Rezerve din reevaluare</b>   | 600 | -          | -          |
|    | <b>VI. Alte elemente de capital propriu</b>  | 610 | -          | -          |
|    | <b>TOTAL CAPITAL PROPRIU</b><br>(rd.490 + rd.500 + rd.540 + rd.590 + rd.600 + rd.610)  | 620 | 5 148 350  | 6 011 287  |
| D. | <b>DATORII pe termen lung</b>  |     |            |            |
|    | 1. Credite bancare pe termen lung  | 630 | 2 902 000  | 1 233 000  |
|    | 2. Imprumuturi pe termen lung  | 640 | 5 360 167  | 10 335 167 |
|    | din care:  |     |            |            |
|    | 2.1. împrumuturi din emisiunea de obligațiuni  | 641 | -          | -          |
|    | inclusiv: împrumuturi din emisiunea de obligațiuni convertibile  | 642 | -          | -          |
|    | 2.2. alte împrumuturi pe termen lung   | 643 | -          | -          |
|    | 3. Datorii comerciale pe termen lung   | 650 | -          | -          |
|    | 4. Datorii față de părțile afiliate pe termen lung   | 660 | -          | -          |
|    | inclusiv: datorii aferente intereselor de participare  | 661 | -          | -          |
|    | 5. Avansuri primite pe termen lung   | 670 | -          | -          |
|    | 6. Venituri anticipate pe termen lung  | 680 | -          | -          |
|    | 7. Alte datorii pe termen lung   | 690 | -          | -          |
|    | <b>TOTAL DATORII PE TERMEN LUNG</b><br>(rd.630 + rd.640 + rd.650 + rd.660 + rd.670 + rd.680 + rd.690)                              | 700 | 8 262 167  | 11 568 167 |
| E. | <b>Datorii curente</b>   |     |            |            |
|    | 1. Credite bancare pe termen scurt   | 710 | 681 822    | -          |
|    | 2. Imprumuturi pe termen scurt, total  | 720 | 14 067 592 | 10 280 603 |
|    | din care:  |     |            |            |
|    | 2.1. împrumuturi din emisiunea de obligațiuni  | 721 | -          | -          |
|    | inclusiv: împrumuturi din emisiunea de obligațiuni convertibile  | 722 | -          | -          |
|    | 2.2. alte împrumuturi pe termen scurt  | 723 | -          | -          |
|    | 3. Datorii comerciale curente  | 730 | 2 316 290  | 1 202 610  |
|    | 4. Datorii față de părțile afiliate curente  | 740 | -          | -          |
|    | inclusiv: datorii aferente intereselor de participare  | 741 | -          | -          |
|    | 5. Avansuri primite curente  | 750 | 23 014     | 23 014     |
|    | 6. Datorii față de personal  | 760 | 92 740     | 31 311     |
|    | 7. Datorii privind asigurările sociale și medicale   | 770 | 50         | 50         |
|    | 8. Datorii față de buget   | 780 | 73 761     | 226 640    |
|    | 9. Datorii față de proprietari   | 790 | -          | -          |
|    | 10. Venituri anticipate curente  | 800 | -          | -          |
|    | 11. Alte datorii curente   | 810 | 841        | 6 841      |
|    | <b>TOTAL DATORII CURENTE</b><br>(rd.710 + rd.720 + rd.730 + rd.740 + rd.750 + rd.760 + rd.770 + rd.780 + rd.790 + rd.800 + rd.810) | 820 | 17 256 110 | 11 771 069 |
| F. | <b>PROVIZIOANE</b>   |     |            |            |
|    | 1. Provizioane pentru beneficiile angajaților  | 830 | -          | -          |
|    | 2. Provizioane pentru garanții acordate cumpărătorilor/clientilor  | 840 | -          | -          |
|    | 3. Provizioane pentru impozite   | 850 | -          | -          |
|    | 4. Alte provizioane  | 860 | -          | -          |
|    | <b>TOTAL PROVIZIOANE</b><br>(rd.830 + rd.840 + rd.850 + rd.860)  | 870 | -          | -          |
|    | <b>TOTAL PASIVE</b><br>(rd.620+rd.700+ rd.820 + rd.870)  | 880 | 30 666 627 | 29 350 523 |

**SITUAȚIA DE PROFIT ȘI PIERDERE**

de la 1 ianuarie pina la 31 decembrie 2023

| Indicatori  | Cod | Perioada de gestiune |            |
|---|-----|----------------------|------------|
|   |     | precedentă           | curentă    |
| 1   | 2   | 3                    | 4          |
| Venituri din vânzări, total   | 010 | 23 846 692           | 55 773 620 |
| din care:   |     |                      |            |
| venituri din vânzarea produselor și mărfurilor  | 011 | -                    | -          |
| venituri din prestarea serviciilor și executarea lucrărilor   | 012 | 23 846 692           | 55 773 620 |
| venituri din contracte de construcție   | 013 | -                    | -          |
| venituri din contracte de leasing   | 014 | -                    | -          |
| venituri din contracte de microfinanțare  | 015 | -                    | -          |
| alte venituri din vânzări   | 016 | -                    | -          |
| Costul vânzărilor, total  | 020 | 19 550 449           | 49 104 711 |
| din care:   |     |                      |            |
| valoarea contabilă a produselor și mărfurilor vândute   | 021 | -                    | -          |
| costul serviciilor prestate și lucrărilor executate terților  | 022 | 19 550 449           | 49 104 711 |
| costuri aferente contractelor de construcție  | 023 | -                    | -          |
| costuri aferente contractelor de leasing  | 024 | -                    | -          |
| costuri aferente contractelor de microfinanțare   | 025 | -                    | -          |
| alte costuri aferente vânzărilor  | 026 | -                    | -          |
| <b>Profit brut (pierdere brută)</b><br>(rd.010 – rd.020)  | 030 | 4 296 243            | 6 668 909  |
| Alte venituri din activitatea operațională  | 040 | 91 830               | 16 461     |
| Cheltuieli de distribuire   | 050 | 130 665              | 406 044    |
| Cheltuieli administrative   | 060 | 2 334 381            | 2 311 625  |
| Alte cheltuieli din activitatea operațională  | 070 | 1 531 430            | 1 946 794  |
| <b>Rezultatul din activitatea operațională: profit (pierdere)</b><br>(rd.030 + rd.040 – rd.050 – rd.060 – rd.070) | 080 | 391 597              | 2 020 907  |
| Venituri financiare, total  | 090 | 68 406               | 181 268    |
| din care:   |     |                      |            |
| venituri din interese de participare  | 091 | -                    | -          |
| inclusiv: veniturile obținute de la părțile afiliate  | 092 | -                    | -          |
| venituri din dobonzi:   | 093 | 641                  | 45 572     |
| inclusiv: veniturile obținute de la părțile afiliate  | 094 | -                    | -          |
| venituri din alte investiții financiare pe termen lung  | 095 | -                    | -          |
| inclusiv: veniturile obținute de la părțile afiliate  | 096 | -                    | -          |
| venituri aferente ajustărilor de valoare privind investițiile financiare pe termen lung și curente                | 097 | -                    | -          |
| venituri din ieșirea investițiilor financiare   | 098 | -                    | -          |
| venituri aferente diferențelor de curs valutar și de sumă   | 099 | 67 765               | 135 696    |
| Cheltuieli financiare, total  | 100 | 62 190               | 168 789    |
| din care:   |     |                      |            |
| cheltuieli privind dobonzile  | 101 | -                    | -          |
| inclusiv: cheltuielile aferente părților afiliate   | 102 | -                    | -          |
| cheltuieli aferente ajustărilor de valoare privind investițiile financiare pe termen lung și curente              | 103 | -                    | -          |
| cheltuieli aferente ieșirii investițiilor financiare  | 104 | -                    | -          |
| cheltuieli aferente diferențelor de curs valutar și de sumă   | 105 | 62 190               | 168 789    |
| <b>Rezultatul: profit (pierdere) financiar(ă)</b><br>(rd.090 – rd.100)  | 110 | 6 216                | 12 479     |
| Venituri cu active imobilizate și excepționale  | 120 | 249 276              | 373 106    |
| Cheltuieli cu active imobilizate și excepționale  | 130 | 141 524              | 218 387    |

|   |     |         |           |
|---|-----|---------|-----------|
| <b>Rezultatul din operațiuni cu active immobilizate și excepționale: profit</b><br>(rd.120 -rd.130) | 140 | 107 752 | 154 719   |
| <b>Rezultatul din alte activități: profit (pierdere)</b><br>(rd.110 +rd.140)                        | 150 | 113 968 | 167 198   |
| <b>Profit (pierdere) pînă la impozitare</b><br>(rd.080 + rd.150)                                    | 160 | 505 565 | 2 188 105 |
| Cheltuieli privind impozitul pe venit   | 170 | 60 992  | 265 168   |
| <b>Profit net (pierdere netă) al perioadei de gestiune</b><br>(rd.160 – rd.170)                     | 180 | 444 573 | 1 922 937 |

**SITUAȚIA FLUXURILOR DE NUMERAR**

de la 1 ianuarie pina la 31 decembrie 2023

| Indicatori  | Cod. rd. | Perioada de gestiune |             |
|---|----------|----------------------|-------------|
|   |          | precedentă           | curentă     |
| 1   | 2        | 3                    | 4           |
| <b>Fluxuri de numerar din activitatea operațională</b>  |          |                      |             |
| Încasări din vânzări  | 010      | 32 713 302           | 66 976 396  |
| Plăți pentru stocuri și servicii procurate  | 020      | 27 950 776           | 55 241 866  |
| Plăți către angajați și organe de asigurare socială și  | 030      | 1 601 292            | 2 868 740   |
| Dobânzi plătite   | 040      | 436 000              | 271 514     |
| Plata impozitului pe venit  | 050      | 125 000              | 55 000      |
| Alte încasări   | 060      | 289 207              | 491 439     |
| Alte plăți  | 070      | 2 549 862            | 3 617 106   |
| <b>Fluxul net de numerar din activitatea operațională</b><br>(rd.010 – rd.020 – rd.030 – rd.040 – rd.050 + rd.060 – | 080      | 339 579              | 5 413 609   |
| <b>Fluxuri de numerar din activitatea de investiții</b>   |          |                      |             |
| Încasări din vânzarea activelor imobilizate   | 090      | -                    | -           |
| Plăți aferente intrărilor de active imobilizate   | 100      | -                    | -           |
| Dobonzi oncasate  | 110      | -                    | -           |
| Dividende oncasate  | 120      | -                    | -           |
| inclusiv: dividende încasate din străinătate  | 121      | -                    | -           |
| Alte încasări (plăți)   | 130      | (181 447)            | 270 795     |
| <b>Fluxul net de numerar din activitatea de investiții</b><br>(rd.090 – rd.100 + rd.110 + rd.120 ± rd.130)          | 140      | (181 447)            | 270 795     |
| <b>Fluxuri de numerar din activitatea financiară</b>  |          |                      |             |
| Încasări sub formă de credite și împrumuturi  | 150      | 18 727 319           | 14 282 000  |
| Plăți aferente rambursării creditelor și împrumuturilor   | 160      | 16 315 360           | 14 408 322  |
| Dividende plătite   | 170      | 350 000              | 1 000 000   |
| inclusiv: dividende plătite nerezidenților  | 171      | -                    | -           |
| Încasări din operațiuni de capital  | 180      | -                    | -           |
| Alte încasări (plăți)   | 190      | 641                  | 45 572      |
| <b>Fluxul net de numerar din activitatea financiară</b><br>(rd.150 – rd.160 – rd.170 + rd.180 ± rd.190)             | 200      | 2 062 600            | (1 080 750) |
| <b>Fluxul net de numerar total</b><br>(± rd.080 ± rd.140 ± rd.200)  | 210      | 2 220 732            | 4 603 654   |
| Diferențe de curs valutar favorabile (nefavorabile)   | 220      | (30 287)             | (43 841)    |
| <b>Sold de numerar la începutul perioadei de gestiune</b>   | 230      | 395 242              | 2 590 982   |
| <b>Sold de numerar la sfârșitul perioadei de gestiune</b><br>(± rd.210 ± rd.220 + rd.230)                           | 240      | 2 585 687            | 7 150 795   |

## SITUAȚIA MODIFICĂRILOR CAPITALULUI PROPRIU

de la 1 ianuarie pina la 31 decembrie 2023

| Nr. cpt. | Indicatori   | Cod rd. | Sold la<br>nceputul<br>perioadei de<br>gestiune | Majorări   | Diminuări  | Sold la sfârșitul<br>perioadei de<br>gestiune |
|----------|--|---------|---|------------|------------|---|
| 1        | 2  | 3       | 4   | 5          | 6          | 7   |
|          | <b>I. Capital social și neînregistrat</b>  |         |   |            |            |   |
|          | 1. Capital social  | 010     | 5 400   | -          | -          | 5 400   |
|          | 2. Capital nevărsat  | 020     | -   | -          | -          | -   |
|          | 3. Capital neînregistrat   | 030     | -   | -          | -          | -   |
|          | 4. Capital retras  | 040     | -   | -          | -          | -   |
|          | 5. Patrimoniul primit de la stat cu drept de proprietate                                 | 050     | -   | -          | -          | -   |
|          | <b>Total capital social și neînregistrat</b><br>(rd.010 + rd.020 + rd.030 + rd.040 +     | 060     | 5 400   | -          | -          | 5 400   |
|          | <b>II. Prime de capital</b>  | 070     | -   | -          | -          | -   |
|          | <b>III. Rezerve</b>  |         |   |            |            |   |
|          | 1. Capital de rezervă  | 080     | -   | -          | -          | -   |
|          | 2. Rezerve statutare   | 090     | -   | -          | -          | -   |
|          | 3. Alte rezerve  | 100     | -   | -          | -          | -   |
|          | <b>Total rezerve</b><br>(rd.080 + rd.090 + rd.100)                                       | 110     | -   | -          | -          | -   |
|          | <b>IV. Profit (pierdere)</b>   |         |   |            |            |   |
|          | 1. Corecții ale rezultatelor anilor  | 120     | (995)   | -          | -          | (995)   |
|          | 2. Profit nerepartizat (pierdere neacoperită) al anilor precedenți                       | 130     | 4 696 676                                       | 447 269    | 1 060 000  | 4 083 945                                     |
|          | 3. Profit net (pierdere netă) al perioadei de gestiune                                   | 140     | 447 269   | 1 922 937  | 447 269    | 1 922 937                                     |
|          | 4. Profit utilizat al perioadei de gestiune  | 150     | -   | -          | -          | -   |
|          | <b>Total profit (pierdere)</b><br>(rd.120 + rd.130 + rd.140 + rd.150)                    | 160     | 5 142 950                                       | 2 370 206  | 1 507 269  | 6 005 887                                     |
|          | <b>V. Rezerve din reevaluare</b>   | 170     | -   | -          | -          | -   |
|          | <b>VI. Alte elemente de capital propriu</b>  | 180     | -   | 56 344 455 | 56 344 455 | -   |
|          | <b>Total capital propriu</b><br>(rd.060 + rd.070 + rd.110 + rd.160 +<br>rd.170 + rd.180) | 190     | 5 148 350                                       | 58 714 661 | 57 851 724 | 6 011 287                                     |

Adresa: Republica Moldova, MD-2075  
mun. Chişinău, bd. Mircea cel Bătrîn, 39,  
of. 470  
tel: (+373)69067746  
e-mail: [atractivinvest@mail.ru](mailto:atractivinvest@mail.ru)  
tel/fax: (022) 28 70 20



c/f 101460000370  
cod IBAN  
MD94ML000000002251649160  
BC "Moldindconbank" SA  
Filiala „Ciocana”  
c/b MOLDMD2X349

Calculul lichiditate Atractiv Invest SRL, pentru anul 2023:

*Active curente/ datorii pe termen scurt x 100 %=*

*28 545 113 lei / 11 771 069 lei x 100 % = 242,50 %*

Dragoş Manole \_\_\_\_\_  
Funcția în cadrul firmei: Director



REPUBLICA MOLDOVA

PRIMĂRIA BOROSENII NOI  
RAIONUL RÎȘCANI



РЕСПУБЛИКА МОЛДОВА

ПРИМЭРИЯ БОРОСЕНИЙ НОЙ  
РЫШКАНСКИЙ РАЙОН

Tel.0256-48-2-38, fax 0256-48-236

тел.0256-48-2-38, факс 0256-48-236

№ 12 din 05 martie 2019

### Scrisoare de recomandare

Primăria satului Borosenii Noi, r-nul Rîșcani își exprimă considerațiunea către "Atractiv Invest" director D. Manole .

Ne declarăm mulțumiți de colaborarea în cadrul proiectului de aprovizionare cu apă a satului Borosenii Noi r-nul Rîșcani, la care s-au folosit mijloace tehnice moderne, unde s-au respectat normele tehnice de execuție a proiectului.

Apreciem atitudinea serioasă, profesională și exigentă în timpul efectuării lucrărilor, corectitudinea și promptitudinea din partea muncitorilor la îndeplinirea lucrărilor.

Prin posedarea acestor calități avem dorința de a recomanda SRL "Atractiv Invest" tuturor celor care au de rezolvat problema de aprovizionare cu apă și îi calificăm ca un partener serios, plăcut și care își îndeplinește sarcinile contractuale la un foarte înalt nivel.

Primarul satului Borosenii Noi

Rîbac Eugeniu







**REPUBLICA MOLDOVA  
CONSILIUL COMUNEI BOTNĂREȘTI  
PRIMĂRIA**

**MD-6511, r-l Anenii Noi, sat.Botnărești  
c/f 1007601011157, cont 226633, c/b TREZMD2X  
Tel.: 0-265-79-3-51, 0-265-79-2-31, 0-265-79-3-71  
Fax: 0-265-79-3-51, email [primariabotnaresti@gmail.com](mailto:primariabotnaresti@gmail.com)**

nr.47 din 17 iunie 2019

**Scrisoare de recomandare**

Prin prezenta, confirmăm că S.C.“Atractiv Invest” SRL, administrată de d-l Manole Dragoș, a executat în perioada anilor 2015-2019 lucrări de alimentarea cu apă în com.Botnărești r-l Anenii Noi.

Calitatea soluțiilor tehnice implimentate de specialiștii companiei date, precum și respectarea proiectelor inițiale ale acestor instalații și la un standard foarte bun din punct de vedere al calității, onorându-și în termenii stabiliți obligațiile contractuale, ne-au determinat să recomandăm compania de construcții “Atractiv Invest” SRL ca fiind un agent economic cu o echipă organizată, dotată cu echipamente, utilaje necesare și ca un bun executant de lucrări a rețelelor ingineresti.



Cu stimă

Victor Gori

Primarul com.Botnărești, r-l Anenii Noi

REPUBLICA MOLDOVA  
RAIONUL SÎNGEREI  
PRIMĂRIA COMUNEI  
DRĂGĂNEȘTI

MD – 6223, com. Drăgănești  
Tel. ( 262 ) 39-3-16



РЕСПУБЛИКА МОЛДОВА  
СЫНДЖЕРЕЙСКИЙ  
РАЙОН СОВЕТ КОМУНЫ  
ДРАГАНЕШТЫ

МД – 6223 ком. Драганешты  
Тел. ( 262 39-3-16

REPUBLICA MOLDOVA  
PRIMĂRIA  
COMUNEI DRĂGĂNEȘTI  
MD-6223, RAIONUL SÎNGEREI  
com. Drăgănești  
C/f 284584

432 20  
27.04 20

*Recomandare*

Primăria com. Drăgănești, raionul Sîngerei, recomandă compania de construcții SRL „Atractiv Invest”, tuturor beneficiarilor și antreprenorilor, datorită faptului că este un bun executant, ce respectă toate prevederile proiectului tehnic precum și normativele, standartele și prescripțiile tehnice în vigoare. Menționăm că SRL „Atractiv Invest”, dispune de logistică și personal calificat aferent, pentru îndeplinirea și finalizarea lucrărilor la termenul stabilit contractual.

Primarul comunei Drăgănești



Dubenco S.

REPUBLICA MOLDOVA  
RAIONUL RÎȘCANI  
PRIMĂRIA COMUNEI  
MALINOVSCOE

0256 65 236; 0256 65 238

Republica Moldova

Consiliul Comunal Malinovscoé

MD-3625, r-nul Rîșcani Malinovscoe

tel: (256) 65-2-36

Jed fiscal 32072796

Cont de decontare

La B.C.

Modul Banci

Dr. 05.03.2009

La 05.03.2009



РЕСПУБЛИКА МОЛДОВА  
РЫШКАНСКИЙ РАЙОН  
ПРИМЭРИЯ КОММУНЫ  
МАЛИНОВСКОЕ

0256 65 236; 0256 65 238

## Scrisoare de recomandare

Primăria comunei Malinovscoe, raionul Rîșcani exprimă considerațiunea către "Atractiv Invest" SRL, director D. Manole.

Vă mulțumim mult de colaborarea în cadrul proiectului "Reconstrucția și extinderea rețelelor de apă în s. Malinovscoe raionul Rîșcani", la care s-au folosit mijloace tehnice moderne, unde s-au respectat normele tehnice de execuție a proiectului.

Apreciem profesionalismul, atitudinea serioasă, corectitudinea și promptitudinea din partea muncitorilor la îndeplinirea proiectului.

Prin posedarea acestor calități avem dorința de a recomanda "Atractiv Invest" SRL tuturor celor care au de rezolvat problema de aprovizionare cu apă și îi calificăm ca un partener serios, plăcut și care își îndeplinește sarcinile contractuale la un nivel înalt.

Cu respect,  
primarul com. Malinovscoe



Ivan DOROȘ

REPUBLICA MOLDOVA  
Raionul Soroca  
Primăria comunei Nimereuca  
MD-6647, com. Nimereuca  
tel/fax: (230)63-256, 63-277



РЕСПУБЛИКА МОЛДОВА  
Сорокский Район  
Примэрия коммуны Немировка  
MD-6647, ком. Немировка  
tel/fax: (230)63-256, 63-277

Nr 41 din 09.03.2020

## Recomandare

Primaria comunei Nimereuca din numele locuitorilor satului aduce sincere mulțumiri pentru construcția Apeductului de apă în s.Nimereuca și recomandă compania de construcții Atractiv Invest SRL, tuturor beneficiarilor și antreprenorilor, datorită faptului că este un bun executant, ce respectă toate prevederile proiectului tehnic precum și normativele, standardele și prescripțiile tehnice în vigoare. Menționăm că Atractiv Invest SRL, dispune de logistică și personal calificat aferent, pentru îndeplinirea și finalizarea lucrărilor la termenul stabilit contractual.

Primarul primăriei comunei Nimereuca.





MINISTERUL SĂNĂTĂȚII, MUNCHI ȘI PROTECȚIEI SOCIALE AL  
REPUBLICII MOLDOVA  
INSTITUȚIA MEDICO-SANITARĂ PUBLICĂ  
INSTITUTUL ONCOLOGIC

str. N. Testemișanu nr. 30 MD-2025, mun. Chișinău  
Tel. +373 22 725970; Fax + 373 22 733363;  
www.onco.md; e-mail: anticamera@onco.md

09.03.2020 Naz - 07/300

Scrisoare de recomandare

“Atractiv Invest” SRL oferă servicii de construcție de calitate înaltă, respectând mereu cerințele și termenii limită pentru fiecare proiect. De fiecare dată ne-au fost îndeplinite așteptările în materie de calitate, și responsabilitate.

Este o companie cu potențial care acționează cu utilaje profesionale performante. Am fost și suntem mulțumiți de calitatea serviciului prestat. La orice solicitare din partea noastră, prestatorul a răspuns prompt, în continuare suntem convingși că vom avea o colaborare bună.

Apreciam parteneriatul cu compania Atrctiv Invest datorită caracterului operativ, experienței și cunoștințelor profunde în domeniu.

Prin prezenta dorim să recomandăm compania “Atractiv Invest” SRL drept un bun și profesionist colaborator.

Cu respect,

V. Lasca

Larisa CATRINICI  
Director

Ex. Nicolae Scortescu  
Tel.022852313

MINISTERUL SĂNĂTĂȚII  
AL REPUBLICII MOLDOVA

ÎNTRERINDEREA MUNICIPALĂ  
„CENTRUL STOMATOLOGIC  
RAIONAL FLOREȘTI”

5001 or. Florești, str. Ștefan cel Mare 33A  
Tel. 0(250) 2-21-97, Fax 0(250) 2-21-97



МИНИСТЕРСТВО ЗДРАВООХРАНЕНИЯ  
РЕСПУБЛИКИ МОЛДОВА

МУНИЦИПАЛЬНОЕ ПРЕДПРИЯТИЕ  
„СТОМАТОЛОГИЧЕСКИЙ ЦЕНТР  
ФЛОРЕШТСКОГО РАЙОННА”

5001 г. Флорешть, ул. Штефан чел Марэ 33А  
Тел. 0(250) 2-21-97, Факс 0(250) 2-21-97

Nr. 9

din 10 februarie 2016

### SCRISOARE DE RECOMANDARE

Colaborarea cu compania de construcții SRL “Atractiv Invest” a fost inițiată odată cu semnarea contractului de execuție a lucrărilor, în urma organizării unui concurs riguros.

De la bun început SRL “Atractiv Invest” a dat dovadă de seriozitate, personal bine instruit și organizarea lucrărilor de construcție la cel mai înalt nivel.

Pe parcursul desfășurării lucrărilor atât conducerea cât și personalul au demonstrat responsabilitate, cunoștințe în domeniu de activitate și atenție deosebită la respectarea tehnologiilor.

Anume aceste calități dar și echiparea muncitorilor conform normelor de securitate a muncii a făcut posibilă îndeplinirea lucrărilor fără accidente tehnice, fără neconformități și în termenii stabiliți.

Suntem mulțumiți de lucrările executate de SRL “Atractiv Invest” și din acest considerent vă recomandăm serviciile acestei companii pentru a vă convinge de lucrările executate calitativ și profesionist.

Director  
ÎM „CSR Florești”



*Aliona OCRAIN*  
Aliona OCRAIN

MINISTERUL EDUCATIEI  
AL REPUBLICII MOLDOVA  
SCOALA PROFESIONALĂ  
sat.Ciumai r-nul Taraclia  
tel/fax 294-33913  
C/f 1010603002182  
e-mail: [sm13ciumai@yahoo.com](mailto:sm13ciumai@yahoo.com)  
[ru13@bk.ru](mailto:ru13@bk.ru)



MD-7420

МИНИСТЕРСТВО ПРОСВЕЩЕНИЯ  
РЕСПУБЛИКИ МОЛДОВА  
РЕМЕСЛЕННОЕ УЧИЛИЩЕ  
с. Чумай р-он Тараклия  
тел/факс 294 33913  
Ф/к 1010603002182  
e-mail: [sm13ciumai@yahoo.com](mailto:sm13ciumai@yahoo.com)  
[ru13@bk.ru](mailto:ru13@bk.ru)

## RECOMANDARE

Ne exprimăm aprecierea față de colaborarea cu compania SRL "Atractiv Invest", certificate în conformitate cu standard de cea mai înaltă calitate.

Pe parcursul desfășurării lucrărilor atât conducerea cât și personalul au demonstrat responsabilitate, cunoștințe în domeniu de activitate și atenție deosebită la respectarea tehnologiilor.

Anume aceste calități dar și echiparea muncitorilor conform normelor de securitate a muncii a făcut posibilă îndeplinirea lucrărilor fără accidente tehnice, fără neconformități și în termenii stabiliți.

Recomandăm compania data, aceasta fiind un colaborator profesionist și de încredere. Am fost întotdeauna mulțumiți de calitatea de execuție și ținem în continuare să păstrăm o colaborare fructuoasă cu această și ținem să o recomandăm și beneficiari.

Director Școlii Profesionale



Tun Maria



REPUBLICA MOLDOVA  
PRIMĂRIA COMUNEI RĂZENI  
MD 7728, satul Răzeni, raionul Ialoveni

---

MD-7728, com.Răzeni, raionul Ialoveni, str. Ștefan cel Mare și Sfint 62 Republica Moldova  
tel: (+373 268) 74-236, fax(+373 268 ) 74-538; e-mail: razeniprimaria@gmail.com

**Scrisoare de recomandare**

Colaborăm cu compania de construcții "Atractiv Invest" SRL de foarte mult timp. Am ales să lucrăm cu această companie întrucât prestează servicii într-o manieră profesionistă, dovedind o grijă permanentă pentru respectarea termenelor limită și a bugetului.

Trebuie să menționăm și faptul că angajații companiei "Atractiv Invest" SRL dau dovadă de profesionalism, de fiecare dată ne oferă sprijin în a alege cele mai bune soluții tehnice și economice pentru solicitările noastre legate de serviciile de construcție.

Este necesar de a preciza faptul că pe parcursul colaborării nu au fost depistate careva obiecții asupra calității, întrucât echipa "Atractiv Invest" SRL întotdeauna a reușit să se remarce prin standarde înalte de calitate, eficiență, dar și să respecte normele tehnice de execuție.

Ne exprimăm intenția de colaborare și pe viitor cu această firmă. Din punctul nostru de vedere colaborare cu "Atractiv Invest" SRL a fost foarte bună și recomandăm compania cu încredere.

Cu respect,

Primarul comunei Răzeni, raionul Ialoveni

Ion Crețu





## SCRISOARE DE RECOMANDARE

SRL "Valea Beraca" in persoana directorului Ceban Sergiu va recomanda agentul economic "Atractiv Invest" SRL, director Dragos Manole, care a indeplinit lucrarile de reparatie conform devizelor prezentate anterior.

Este un agent economic foarte responsabil, isi indeplineste obligatiile contractuale respectind normele si reglamintarile tehnice si constructive in vigoare din R.M. aplicate in devizul de cheltuieli prezentat anterior, asigurind calitatea in constructie pe perioada de 5 ani.

Cu respect,

Director SRL "Valea Beraca"



Ceban Sergiu



DIRECTOR  
D. Manole



MINISTERUL APĂRĂRII AL REPUBLICII MOLDOVA  
AGENȚIA ASIGURARE RESURSE ȘI ADMINISTRARE PATRIMONIU

șoseaua Hîncești 84, MD-2021, mun. Chișinău  
Tel. +373 22 25-23-25; Fax. +373 25-24-81 e-mail: [aarapma@army.md](mailto:aarapma@army.md) web: [www.army.md](http://www.army.md)

Nr.70/ 177 din „13” februarie 2020

REFERINȚĂ

În baza unui contract de antrepriză, S.R.L. „Atractiv Invest” în calitate de antreprenor general, a executat lucrări de reparație la obiectul „*Lucrări de reparație la Blocul tehnologic din cantina Brigăzii 2 infanterie motorizată*”.

Pe parcursul efectuării lucrărilor, antreprenorul general s-a manifestat corespunzător și nu au fost careva încălcări ale proceselor tehnologice în construcții.

Lucrările au fost finalizate în termenii prevăzuți de contract.

Directorul Agenției asigurare resurse și  
administrare patrimoniu a Ministerului Apărării

Sergiu VOINU



## PRIMĂRIA COMUNEI SINEȘTI

MD -3646 s.Sinești Ungheni tel/fax: (0236 )77-236

Nr.104 din 14 iunie 2019

## Scrisoare de recomandare

Prin prezenta, Primăria com. Sinești r-nul Ungheni, reprezentată de Dl primar Iurie Țăruș, își exprimă aprecierea față de compania "Atractiv Invest" SRL, administrată de Dl Manole Dragoș, ca fiind un agent economic de încredere, cu o competență înaltă în respectarea standartelor de calitate la executarea lucrărilor efectuate la obiectul de construcție „Rețele de canalizare și stația de epurare din s. Sinești, r-nul Ungheni”.

Menționăm că SRL "Atractiv Invest" dispune de o echipă organizată, onorându-și în termenii stabiliți obligațiile contractuale și distingându-se atât prin serviciile sale de calitate, cât și prin flexibilitatea soluțiilor oferite.

Cu stimă

Iurie Țăruș

Primar com. Sinești r-nul Ungheni





MINISTERUL SĂNĂTĂȚII, MUNCHI ȘI PROTECȚIEI SOCIALE AL REPUBLICII MOLDOVA

Instituția medico-sanitară publică

**CENTRUL NAȚIONAL de ASISTENȚĂ MEDICALĂ URGENTĂ PRESPITALICEASCĂ**

str. C. Vîrnav, 16 MD-2025, or. Chișinău, Tel. +373 22 286270; Fax. +373 22 286270

e-mail: [cnamup@ms.md](mailto:cnamup@ms.md)

## Scrisoare de recomandare

IMSP Centrul Național de Asistență Medicală Urgentă Prespialicească a colaborat și colaborează cu compania SRL "Atractiv Invest" la lucrări de reparații curente, reparații capitale a mai multor Subdiviziuni de Asistență Medicală Urgentă.

Pe parcursul executării nu au fost înregistrate neconformități care au condus la refaceri parțiale sau totale, nu au fost înregistrate cazuri de accidente tehnice, nu au fost înregistrate recepții anulate sau din cauza nerespectării parametrilor de calitate.

IMSP Centrul Național de Asistență Medicală Urgentă Prespialicească apreciază ca calitative lucrările efectuate de companie.

Suntem dispuși și în continuare să conlucrăm cu compania "Atractiv Invest" la fel recomandăm cu încredere și altor Beneficiari.

Vicedirector

Vasile Cucu



MINISTERUL APĂRĂRII AL REPUBLICII MOLDOVA  
AGENȚIA ASIGURARE RESURSE ȘI ADMINISTRARE PATRIMONIU

---

șoseaua Hîncești 84, MD-2021, mun. Chișinău  
Tel. +373 22 25-23-25; Fax. +373 25-24-81 e-mail: [aarapma@army.md](mailto:aarapma@army.md) web: [www.army.md](http://www.army.md)

---

Nr.70/ 176 din „13” februarie 2020

R E F E R I N Ț Ă

În baza unui contract de antrepriză, S.R.L. „Atractiv Invest” în calitate de antreprenor general, a executat lucrări de reparație la obiectul „*Lucrări de Reparație la Blocul alimentar din cadrul Centrului de instruire al Armatei Naționale, Bulboaca*”.

Pe parcursul efectuării lucrărilor, antreprenorul general s-a manifestat corespunzător și nu au fost careva încălcări ale proceselor tehnologice în construcții.

Lucrările au fost finalizate în termenii prevăzuți de contract.

Directorul Agenției asigurare resurse și  
administrare patrimoniu a Ministerului Apărării

Sergiu VOINU

## SCRISOARE DE RECOMANDARE

Prin prezenta, ne exprimăm aprecierea față de colaborarea companiei noastre, **Marisan Procon SRL**, cu compania **SRL Atractiv Invest** în perioada executării supravegherii tehnice a lucrărilor de reparație a birourilor Serviciului prevenirii și Combaterii Spălării Banilor.

În perioada executării lucrărilor **SRL Atractiv Invest** s-a prezentat ca o companie cu un management serios, o echipă de profesioniști capabilă să găsească soluții operative la problemele apărute, realizarea calitativă a sarcinilor și respectarea termenilor limită foarte restrânși.

În concluzie, recomandăm **SRL Atractiv Invest**, ca fiind un executor profesionist și de încredere pentru orice companie cu care va relaționa.

Cu respect:

Director  
SRL “MarisanProcon”



Vatamanu Iurie.

Contrasemnat L. Surdu – responsabil tehnic.

Tel. 069706189

REPUBLICA



MOLDOVA

MINISTERUL ECONOMIEI  
ȘI INFRASTRUCTURII

# CERTIFICAT

de atestare tehnico-profesională

Seria 2020-DȘ

Numărul 1003

Eliberat domnului (doamnei): **Pileavschi Dan**

Pentru a activa în calitate de: **Diriginte de șantier**

Domeniile:

**1. Construcții civile, industriale și agrozootehnice.**

**Exigențele esențiale:**

A - rezistență și stabilitate;

B - siguranță în exploatare;

C - siguranță la foc;

D - igienă, sănătatea oamenilor, refacerea și protecția mediului înconjurător;

E - izolație termică, hidrofugă și economie de energie;

F - protecție împotriva zgomotului.

G - utilizare sustenabilă a resurselor naturale.

Data eliberării **7 august 2020**

Valabil pînă la **7 august 2025**



**Anatol USATÎ**

**Secretar de Stat**

REPUBLICA MOLDOVA  
Ministerul Economiei  
și Infrastructurii



LEGITIMAȚIE Seria 2020-DȘ Nr. 1003



Numele **Pileavschi**  
prenumele **Dan**

Atestat în calitate de  
**Diriginte de șantier**  
Eliberat la **7 august 2020**  
Valabil până la **7 august 2025**  
Anatol USATU

Secretar de Stat



Domeniile:

**1. Construcții civile, industriale  
și agrozootehnice.**

**Exigențele esențiale: A, B, C, D, E, F. G.**



ÎNȚREPRINDEREA DE STAT  
CENTRUL DE INSTRUIRE ÎN DOMENIUL RELAȚIILOR DE MUNCĂ

EXTRAS din PROCES-VERBAL Nr. **98**

de examinare a cunoștințelor în domeniul securității și sănătății în muncă

9 decembrie 2022

or. Chișinău

Comisia de examinare în componența:

președintele Cebotari Mircea – administrator CIDRM

membrii comisiei Marcu Marin – lector

Nidelcu Vitalie – lector

În baza ordinului nr. 96 din « 5 » decembrie 2022

a examinat cunoștințele în domeniul securității și sănătății în muncă pentru lucrătorii desemnați din întreprinderile economice din republică și a stabilit:

| Nr. d/o | Numele, prenumele, patronimicul | Funcția, Specialitatea                              | Locul de muncă                              | Evaluarea cunoștințelor |
|---------|---------------------------------|---|---|-------------------------|
| 31      | Pileavschi Dan                  | Inginer construcții civile, industriale și agricole | SRL „Atractiv Invest”<br>c/f: 1014600000370 | Promovat                |

Președintele comisiei

Mircea Cebotari



Membrii comisiei

Marin Marcu

Vitalie Nidelcu

ÎNȚREPRINDEREA DE STAT  
CENTRUL DE INSTRUIRE ÎN DOMENIUL  
RELAȚIILOR  
DE MUNCĂ

ADEVERINȚA nr. 31

Prezenta adeverință este eliberată dlui

**Pileavschi Dan**

precum că el de la 5 decembrie 2022  
pînă la 9 decembrie 2022  
a audiat cursul de lecții prevăzut de programul de  
instruire în domeniul securității și sănătății în  
muncă pentru lucrătorii desemnați (nivelul II) și a  
susținut examenul de verificare a cunoștințelor.

L.Ș.

9 decembrie 2022  
proces-verbal nr. 98



Valabilă pînă la 9 decembrie 2025

Administrator

REPUBLICA



MOLDOVA

**MINISTERUL ECONOMIEI  
ȘI INFRASTRUCTURII**

**CERTIFICAT**

**de atestare tehnico-profesională**

**Seria 2021-DLS**

**Numărul 0471**

Eliberat domnului (doamnei): **Cernei Ion**

Pentru a activa în calitate de: **Diriginte cu executarea lucrărilor specializate și instalațiilor aferente construcțiilor**

Domeniile:

- 4. Instalații și rețele electrice.**
- 5. Instalații de automatizare.**

**Exigențele esențiale:**

- A - rezistență și stabilitate;**
- B - siguranță în exploatare;**
- C - siguranță la foc;**
- D - igienă, sănătatea oamenilor, refacerea și protecția mediului înconjurător;**
- E - izolație termică, hidrofugă și economie de energie;**
- F - protecție împotriva zgomotului.**
- G - utilizare sustenabilă a resurselor naturale.**

Data eliberării **17 martie 2021**

Valabil pînă la **17 martie 2026**



**Mihail LUPASCU**

**Secretar de Stat**

REPUBLICA MOLDOVA  
Ministerul Economiei  
și Infrastructurii



LEGITIMAȚIE Seria 2021-DLS Nr. 0471

Numele **Cernei**

Prenumele **Ion**



Atestat în calitate de **Diriginte cu  
executare lucrărilor specializate și  
instalațiilor aferente construcțiilor**

Eliberat la **17 martie 2021**

Valabil până la **17 martie 2026**

**Mihail CUPAȘCU**

*[Signature]*  
Secretar de Stat

Domeniile:

**4. Instalații și rețele electrice.**

**5. Instalații de automatizare.**

**Exigențele esențiale: A, B, C, D, E, F, G.**



ÎNTRERINDERE DE STAT  
CENTRUL DE INSTRUIRE ÎN DOMENIUL RELAȚIILOR DE MUNCĂ

EXTRAS din PROCES-VERBAL Nr. 10

de examinare a cunoștințelor în domeniul securității și sănătății în muncă

23 februarie 2024

or. Chișinău

Comisia de examinare în componența:

președintele Cebotari Mircea – administrator CIDRM

membrii comisiei Gavrilto Anatolii – lector

Nidelcu Vitalie – lector

În baza ordinului nr. 9 din « 19 » februarie 2024

a examinat cunoștințele în domeniul securității și sănătății în muncă pentru lucrătorii desemnați din întreprinderile economice din republică și a stabilit:

| Nr. d/o | Numele, prenumele, patronimicul | Funcția, Specialitatea | Locul de muncă                              | Evaluarea cunoștințelor |
|---------|---------------------------------|------------------------|---|-------------------------|
| 22      | Cernei Ion                      | Inginer electric       | SRL „Atractiv Invest”<br>c/f: 1014600000370 | Promovat                |

Președintele comisiei

Mircea Cebotari



Membrii comisiei

Anatolii Gavrilto

Vitalie Nidelcu



ÎNTRERINDERE DE STAT  
CENTRUL DE INSTRUIRE ÎN DOMENIUL  
RELAȚIILOR  
DE MUNCĂ

ADEVERINȚA nr. 22

Prezenta adeverință este eliberată dlui

**Cernei Ion**

precum că el de la 19 februarie 2024  
pînă la 23 februarie 2024  
a audiat cursul de lecții prevăzut de programul de  
instruire în domeniul securității și sănătății în  
muncă pentru lucrătorii desemnați (nivelul II) și  
a susținut examenul de verificare a cunoștințelor.



23 februarie 2024  
proces-verbal nr. 10

Administrator

REPUBLICA



MOLDOVA

MINISTERUL INFRASTRUCTURII  
ȘI DEZVOLTĂRII REGIONALE

# CERTIFICAT

de atestare tehnico-profesională

Seria 2022-DLS

Numărul 0620

Eliberat domnului (doamnei): **Manole Dragoș**

Pentru a activa în calitate de: **Diriginte cu executarea lucrărilor specializate și instalațiilor aferente construcțiilor**

Domeniile:

**1) Instalații și rețele interioare:**

a) instalații și rețele de alimentare cu apă și canalizare;

**2) Instalații și rețele exterioare:**

a) instalații și rețele de alimentare cu apă și canalizare;

**3) Montarea/demontarea utilajelor și instalațiilor tehnologice:**

a) contoare de apă;

o) utilaje și instalații la obiective de aprovizionare și epurare a apei;

x) utilaje și instalații de irigare;

**Exigențele esențiale:**

A - rezistență și stabilitate;

B - siguranță în exploatare;

C - siguranță la foc;

D - igienă, sănătatea oamenilor, refacerea și protecția mediului înconjurător;

E - izolație termică, hidrofugă și economie de energie;

F - protecție împotriva zgomotului.

G - utilizare sustenabilă a resurselor naturale.

Data eliberării **20 iulie 2022**

Valabil până la **20 iulie 2027**



**Veaceslay ȘIPITCA**

**Secretar de stat**



*Daca la emiterea acestui document,  
a sesizat actiuni de implicare in acte de coruptie,  
Va rugam sa ne informati la Linia anticoruptie a  
ministerului 022260535,  
WhatsApp 078777975  
sau mesaj la adresa de  
e-mail: anticoruptie@midr.gov.md*

REPUBLICA MOLDOVA  
Ministerul Infrastructurii  
și Dezvoltării Regionale



LEGITIMAȚIE Seria 2022-DLS Nr. 0620



Numele **Manole**

prenumele **Dragoș**

Atestat în calitate de **Diriginte cu  
executarea lucrărilor specializate și  
instalațiilor aferente construcțiilor**

Eliberată la **20 iulie 2022**

Valabilă pînă la **20 iulie 2027**

**Veaceslav ȘIPITCA**

*Șipitca* Secretar de stat



Domeniile:

**1a; 2a; 3a,o,x.**

Exigențele esențiale: A, B, C, D, E, F, G.

*Daca la emiterea acestui document,  
ați sesizat acțiuni de implicare în acte de corupție,  
Va rugam sa ne informați la Linia anticorupție a  
ministerului 022250535,  
WhatsApp 078777975  
sau mesaj la adresa de  
e-mail: anticoruptie@midr.gov.md*

Î.S. CENTRUL DE INSTRUIRE  
ÎN DOMENIUL RELAȚII  
LOR DE MUNCĂ  
OR. CHIȘINĂU, STR. MIRON COSTIN 17/2 OF.104  
C.F.: 1003600109161

# CERTIFICAT

Se acordă doamnei / domnului **Manole Dragoș**, care la 18.04.2024, a frecventat cursul de instruire corespunzător nivelului I în domeniul securității și sănătății în muncă, cu durata de 8 ore, și a susținut examenul de verificare a cunoștințelor și competențelor privind protecția muncii.

*Data eliberării: 18.04.2024*

*Certificatul este valabil până la 18.04.2027*

Administrator Centru de Instruire

Cebotari Mircea





ÎNTRERINDERE DE STAT  
CENTRUL DE INSTRUIRE ÎN DOMENIUL RELAȚIILOR DE MUNCĂ

EXTRAS din PROCES-VERBAL Nr. 29

de examinare a cunoștințelor în domeniul securității și sănătății în muncă

« 18 aprilie 2024 »

or. Chișinău

Comisia de examinare în componența:

președintele Cebotari Mircea – administrator CIDRM

membrii comisiei Gavrilțo Anatolii – lector

Nidelcu Vitalie – lector

În baza dispoziției nr. 30 din « 15 » aprilie 2024

a examinat cunoștințele în domeniul securității și sănătății în muncă a conducătorilor și specialiștilor unităților economice din republică și a stabilit:

| Nr. d/o | Numele, prenumele, patronimicul | Funcția, Specialitatea | Locul de muncă                              | Evaluarea cunoștințelor |
|---------|---------------------------------|------------------------|---|-------------------------|
| 29      | Manole Dragoș                   | Director               | „Atractiv Invest” SRL<br>c/f: 1014600000370 | Promovat                |

Președintele comisiei

Mircea Cebotari

Membrii comisiei

Anatolii Gavrilțo

Vitalie Nidelcu



# CERTIFICAT

## DE CONFORMITATE A CONTROLULUI PRODUCȚIEI ÎN FABRICĂ Numărul: CPF-363-2024

În conformitate cu Hotărârea de Guvern Nr. 913 din 25.07.2016 privind aprobarea Reglementării tehnice cu privire la cerințele minime pentru comercializarea produselor pentru construcții, acest certificat se aplică pentru:

**AGREGATE DE BALASTIERĂ PENTRU BETOANE**  
Agregat fin sort: 0-4 mm



VERIFICA CERTIFICATUL



Fabricate de:  
**CARIERA COBUSCA SA,**  
Republica Moldova, rl. Anenii Noi, s. Salcia  
Loc de fabricare: rl. Anenii Noi, s. Salcia  
Loc de extracție: rl. Anenii Noi, s. Salcia

Acest certificat atestă că toate prevederile privind evaluarea și verificarea constanței performanței și performanțele descrise în Anexa ZA a standardului

**SM SR EN 12620+A1:2010**

după sistemul 2+ pentru performanțele stabilite în acest certificat sunt aplicate și controlul producției în fabrică îndeplinește toate cerințele specificate pentru aceste performanțe.

Acest certificat va rămâne valabil atât timp cât standardul armonizat, produsul pentru construcții, metodele de evaluare a constanței performanței și condițiile de producție în fabrică nu sunt modificate esențial. Acest certificat poate fi suspendat sau retras dacă se constată că nu se mențin condițiile în baza cărora a fost emis.

Certificare inițială 01.03.2024

Expirare 28.02.2029

Director General

Ion PUHA



de vizat  
până în  
februarie  
2025

de vizat  
până în  
februarie  
2026

de vizat  
până în  
februarie  
2027

de vizat  
până în  
februarie  
2028

**Certificat valabil doar cu condiția vizării anuale.**

# CERTIFICAT DE CONFORMITATE

Numărul: CC-121-2024

Prin prezentul certificat de conformitate se atestă că produsul

**BETON**

Clase de rezistență: C8/10; C12/15; C16/20;  
C20/25; C25/30; C30/37



VERIFICA CERTIFICATUL



**REBUSCONS**  
SRL

Fabricat în conform cerințelor SM EN 206:2013+A2:2021 și SM 324:2017

Produs de:

**REBUSCONS SRL,**

**Republica Moldova, mun. Chișinău, str. Toma Ciorbă, 32/1**

Loc de fabricare: mun. Chișinău, or. Codru, str. Costiujeni, 1/1.

este supus de către producător unui control al procesului de producție care cuprinde toate măsurile necesare pentru îndeplinirea și menținerea cerințelor specificate în documentul de referință.

CERTMATCON a efectuat inspecția inițială a procesului de producție și a controlului producției în fabrică (CPF), a evaluat rapoartele de încercări și va efectua supravegherea continuă a procesului de producție, a CPF și a produsului prin încercări pe eșantioane prelevate de la locul de producție.

Schemă de certificare aplicabilă: 3, conform SM SR EN ISO/CEI 17067:2014.

Acest certificat va rămâne valabil atât timp cât standardul, produsul pentru construcții, metodele de evaluare a constanței performanței și condițiile de producție în fabrică nu sunt modificate esențial.

Certificatul a fost emis în mod voluntar, la cererea producătorului și poate fi suspendat sau retras dacă se constată că nu se mențin condițiile în baza cărora a fost emis.

|                      |                   |
|----------------------|-------------------|
| Certificare inițială | <u>05.03.2021</u> |
| Recertificare        | <u>05.03.2024</u> |
| Expirare             | <u>04.03.2029</u> |

Director General

Ion PUHA

de vizat  
până în  
MARTIE  
2025

de vizat  
până în  
MARTIE  
2026

de vizat  
până în  
MARTIE  
2027

de vizat  
până în  
MARTIE  
2028

Certificat valabil doar cu condiția vizării anuale.



**valsir**®  
QUALITY FOR PLUMBING

Vestone, 08.07.2019

Catre: ROMSTAL IMEX SRL  
Sos. Vitan Brazesti nr 11A  
Sector 4, Bucuresti  
ROMANIA

Obiect: declaratie Valsir SpA

Subscrisa, Valsir SpA, cu sediul in Localitatea Merlaro 2, 25078 Vestone (BS), Italia, declara ca produsele comercializate de Romstal sunt fabricate in Italia si respecta urmatoarele standarde:

EN1519-1 pentru sistemele de canalizare PEHD  
EN1451-1 pentru sistemele de canalizare din PP si sistemele de canalizare fonoabsorbanta TRIPLUS si SILERE  
UNI EN 21003, BRL5606, BRL5610, BRLK536, DWGW W542 pentru sisteme multistrat PEXAL si MIXAL  
NF076, DIN19452, EN997 pentru rezervoare de WC si accesorii  
DIN EN274 pentru sifoane din PEHD si PP

Produsele ce constituie obiectul acestei declaratii sunt de origine italiana si nu pun in pericol sanatatea, viata, siguranta muncii si protectia mediului.

Cu stima,  
Valsir SpA

Andreea Puerari  
Departamentul de Export  
s.s. indescifrabil

Prezenta declaratie este conforma cu declaratia in limba italiana anexata in copie.

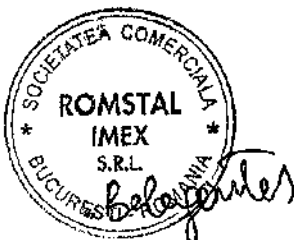

SC Romstal Imex SRL  
Dep. Tehnic, Comp. Traducatori  
Iuliana Belegante

1



PLASTIK, KAUCUK SAN. ve TIC. A.S.

Nr ref: 079/ 30.03.2023

## DECLARATIE DE CONFORMITATE

Noi **FIRAT PLASTIK, KAUCUK SAN ve TIC. A.S.** – Turkoba mah. Firat Plastik cad. P.K. 34537, Buyukcekmece, Istanbul, Turcia, declaram pe propria raspundere ca produsele:

**tevi si fittinguri PP-RC din polipropilena random copolimer**

la care se refera prezenta declaratie sunt in conformitate cu urmatoarele standarde europene:

**DIN8077, DIN8078, DVGW, ISO15874-2, ISO15874-3, ISO9001 si TSE K 28 pentru tevi PP-RC/GFR compozite**, sunt concepute numai pentru scopuri civile, nu pentru domeniul militar, nuclear, chimic sau biologic.

Produsele sunt ambalate corespunzator si nu sunt daunatoare oamenilor sau mediului inconjurator.

Declaram ca prezenta declaratie este adevarata si corecta.

**Firat Plastik Kauciuk San. Ve Tic A.S.**  
ss. indescifrabil

Prezenta declaratie este conforma cu declaratia in limba engleza anexata in copie.



SC Romstal Imex SRL  
Dep. Tehnic, Comp. Traducatori  
Iuliana Belegante



## DECLARAȚIE DE CONFORMITATE

Nr VLP 2.101

1. Cod unic de identificare al produsului-tip:

„TEVI ȘI FITINGURI DIN PVC-U PENTRU ALIMENTĂRI CU APĂ ȘI CANALIZĂRI SUB PRESIUNE”

2. Tipul, lotul sau numărul de serie sau orice alt element care permite identificarea produsului pentru construcții

- Tevi din PVC-U pentru clasele de presiune **PN6; PN8; PN10; PN12,5; PN16; PN20; PN25** cu diametre cuprinse între **12 și 630** mm;

- Fitinguri din PVC-U (coturi PVC presiune, mufe de reparație, piese de trecere PVC presiune).

3. Utilizarea sau utilizările preconizate ale produsului pentru construcții

Tevele și fittingurile din PVC-U produse de VALPLAST INDUSTRIE S.R.L din București se utilizează în rețelele de alimentare cu apă, irigații, rețele de transport, în interiorul și exteriorul clădirilor, cu montaj la suprafață sau îngropat, sau în sistemele de canalizare sub presiune și în instalații tehnologice.

4. Numele, denumirea socială sau marca înregistrată și adresa de contact a fabricantului

VALPLAST INDUSTRIE S.R.L. B-dul. Preciziei nr. 9, sector 6, Bucuresti tel: 0040/21-3179172, fax: 0040/21-3179171

[www.valplast.ro](http://www.valplast.ro) [office@valplast.ro](mailto:office@valplast.ro)

5. Numele și adresa de contact a reprezentantului autorizat:-

6. Conformitatea este demonstrată având ca referință:

AGREMENTUL TEHNIC ÎN CONSTRUCȚII NR. **017-05/2828-2017**

7. Performanța produselor:

| Verificarea               | Metoda de verificare          | Verificator | Cerințe  | Rezultate  |
|---------------------------|-------------------------------|-------------|--|------------|
| Etanșeitate               | Instrucțiune Laborator IL T03 | INSIST      | Inercarea de etanșeitate s-a efectuat la temperatura mediului ambiant ( $19 \pm 1$ ) <sup>o</sup> C. Epruveta a fost umplută cu apa de temperatura ( $20 \pm 0,5$ ) <sup>o</sup> C. S-a aplicat treptat și s-a menținut constantă în timp de 15 minute o presiune de ( $24 \pm 0,5$ )bar | Corespunde |
| Verificarea dimensiunilor | Instrucțiune Laborator IL T12 | INSIST      | In urma măsurătorilor realizate în 5 puncte diferite s-a determinat diametrul exterior înainte de testarea la etanșeitate. Valoarea medie rezultată este de 32,25 mm   | Corespunde |
| Analiza aspectului        | Instrucțiune Laborator IL T12 | INSIST      | In urma analizei suprafeței exterioare nu s-au constatat asperități, neregularități, înainte și după testarea la etanșeitate.  | Corespunde |

Denumirea și adresa laboratorului care a efectuat încercările:

Laboratorul de Încercări INSIST, certificat cu acreditare RENAR LI 205.

Această declarație de conformitate este emisă pe răspunderea exclusivă a fabricantului identificat la punctul 4

Semnată pentru și în numele fabricantului de către:

Bucuresti, 03 08 2020



Responsabil Managementul Calitatii  
ing. Raluca Marcu





## NATIONAL DECLARATION OD PERFORMANCE

No. 27/9315/2020

1. Name and trade of the construction product:  
**Single plastic pipe clip with screw and dowel FIXP-PJSD3 made of polypropylene (PP) for fixing pipes, with a plastic metal connector**
2. Designation of the construction product type: FIX-PJSD3 type W – Ø,  
where: 14÷15, 16÷18, 20÷22, 25÷28, 35, 42 mm
3. Intended use:  
**The holders are intended for suspending and attaching cables and pipes inside the premises of buildings. The handles should be used in accordance with the design technical, taking into account Polish Standards and building regulations, and manufacturer's manual.**
4. Name and address of the manufacturer's headquarters and place of production of the product:  
**TiA Sp. Z o.o., Słowackiego 22a, 37-200 Przeworsk**
5. Name and address of the registered office of the authorized representative, if authorized: **Not applicable**
6. National tankers used for the assessment and verification of constancy of performance: **3**
7. National technical specification:  
**Technical Approval No. AT-15-9315 / 2015 entitled: „Set of system products assembly TiA for fixing installation elements „released in 2015 by the Building Research institute, 00-611 Warsaw, Filtrowa 1**
8. Declared performance:

|  |   |  |
|--|---|--|
| Essential characteristics the construction product for the given application or uses         | Utility properties                                  |  |
| Material and components  | meet requirements                                   |  |
| Shape and dimensions   | meet requirements                                   |  |
| Minimum resistance to tearing out a pipe with diameter Ø of mm<br>14÷15,<br>16÷18,<br>20÷22, | <b>140N</b><br><b>100N/120N</b><br><b>155N/160N</b> |  |



|  |  |  |
|--|--|--|
| 25÷28,<br>35,<br>42                          | <b>130N/156N</b><br><b>135N</b><br><b>245N</b> |  |
| The temperature softened according to Vicata | <b>≥ 80°C</b>                                  |  |

9. The performance of the product named above is in accordance with all the above mentioned properties. In point 8 declared utility properties. This declaration utility property is issued in accordance with the Act of April 16, 2004 on products under the sole responsibility of the manufacturer.

Signed on behalf of the manufacturer by: Adam Ślonda - CEO

Przeworsk, 2020.01.02

.....

**DECLARAȚIE DE CONFORMITATE**  
(Conform EN/IEC 17050-1)

Lumezzane, 29.01.2021

Firma RUBINETTERIA BIANCHI F.LLI S.p.A., cu sediul in via Valdoro, 5-25065 Lumezzane (BS) Italia

**DECLARA**  
Pe proprie raspundere

ca seria de articole **434B, 435B 41 „robineti cu sfera seria TOP”** este realizata conform regulilor ingineresti de buna practica si este conforma cu specificatiile tehnice prezentate in catalogul nostru si in documentatia tehnica, respectand sistemul de management al calitatii firmei, conform standardului UNI EN ISO 9001

Cu stima,  
Bianchi F.lli S.p.A.  
Ss indescifrabile

Prezenta declaratie este conforma cu declaratia in limba italiana anexata in copie.

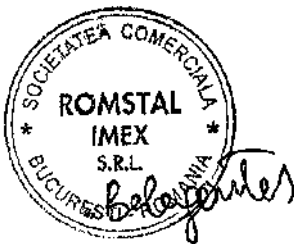

SC Romstal Imex SRL  
Dep. Tehnic, Comp. Traducatori  
Iuliana Belegante

## DECLARATION OF CONFORMITY

(According to EN/IEC 17050-1)

Lumezzane, 03/03/2022

Company RUBINETTERIA BIANCHI F.LLI S.p.A., situated in Via Valdoro, 5 - 25065 Lumezzane (BS) - Italy

HEREBY DECLARES

that our article **KITROM0010** named “**1/2” valve and lockshield kit**” is constructed to art rule, using material suitable and in the respect of the system of management for the quality in compliance with the norm UNI EN ISO 9001:2015.

Yours faithfully,

BIANCHI F.lli S.p.A.



# BiLight

O gamă variată de boilere electrice deosebite care produc apă caldă menajeră concomitent în diferite puncte de consum ale gospodăriei. O selecție bogată de modele verticale și orizontale, potrivite pentru spații înguste și modele care asigură posibilitatea de încălzire a apei prin surse alternative de energie (boilere cu serpentina termică). Boilerele din gama BiLight sunt proiectate în concordanță cu cele mai înalte standarde europene de siguranță și cu cerințele de calitate. În aceste echipamente sunt implementate soluții inovative patentate și dezvoltate de către echipele de dezvoltare din cadrul companiei TESHY în domeniul eficienței energetice și performanței boilerelor electrice prin asigurarea unei cantități mai mari de apă caldă, funcționarea fără probleme a echipamentului și o viață de exploatare lungă.

INSUTECH este o tehnologie dezvoltată în mod special pentru obținerea unei izolații de înaltă eficiență. Această tehnologie include și o soluție unică care permite eliminarea punții termice între rezervorul de apă și placa pentru montare pe perete, ceea ce asigură reducerea pierderilor termice cu până la 16% și o tehnologie precisă pentru distribuirea uniformă a izolației cu densitate mare.

Designul patentat al duzei pentru apa de admisie creează PISTON Effect care asigură o creștere a cantității de apă caldă de până la 15% prevenind amestecarea necontrolată între apa rece și apa deja încălzită și gata de utilizare.

Toate boilerele din gama BiLight au un termostat ergonomic pentru reglarea treptată a temperaturii și o lampă indicație unică cu două culori BiLight pentru vizualizarea celor două regimuri de funcționare: semnalizare roșie pentru modul „În lucru” și cu o lumină albastră pentru modul „Produsul poate fi utilizat”.

Gama BiLight este produsă cu cele mai avansate tehnologii de sudare cu plasma și cu aplicarea precisă a unei acoperiri din sticlă ceramică, iar rezistența la coroziune este garantată prin protecția catodică suplimentară /anod de protecție/.



TESY

Bilight

# BiLight



Boilerele din seria BiLight sunt proiectate în concordanță cu cele mai înalte standarde europene de securitate și cu cerințele de calitate. Gama de produse oferă modele cu capacitate între 50 și 150 de litri.

- PISTON EFFECT pentru control al vitezei apei de admisie și pentru creșterea cantității apei calde cu până la 15%
- INSUTECH este o tehnologie elaborată de către compania TESI cu scopul asigurării unei izolații de înaltă eficiență și cu pierderi termice extrem de scăzute
- Indicație BiLight pentru identificarea ușoară și rapidă a regimurilor de funcționare
- Întrerupător electric pentru pornirea și oprirea aparatului
- Protecție împotriva înghețului
- Tehnologie CrystalTech pentru protejarea împotriva coroziunii.
- Rezervorul de apă este sudat cu plasma pentru asigurarea unei vieți de exploatare mai lungi

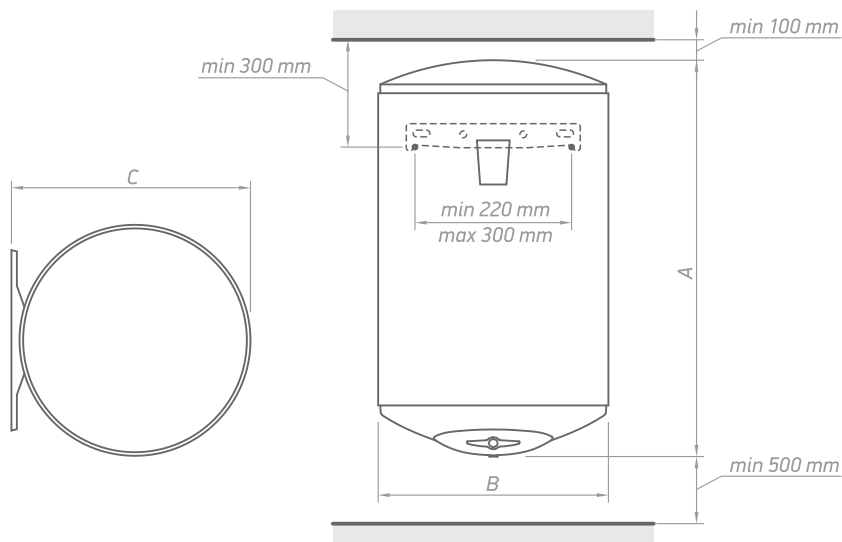

|                      | A [mm, ±5] | B [mm, ±5] | C [mm, ±5] |
|----------------------|------------|------------|------------|
| GCV 5044 20 B11 TSR  | 595        | 440        | 467        |
| GCV 8044 20 B11 TSR  | 854        | 440        | 467        |
| GCV 10044 20 B11 TSR | 985        | 440        | 467        |
| GCV 12044 20 B11 TSR | 1150       | 440        | 467        |
| GCV 15044 20 B11 TSR | 1315       | 440        | 467        |

| MODEL  |           | GCV 5044<br>20 B11 TSR | GCV 8044<br>20 B11 TSR | GCV 10044<br>20 B11 TSR | GCV 12044<br>20 B11 TSR | GCV 15044<br>20 B11 TSR |
|--|-----------|------------------------|------------------------|-------------------------|-------------------------|-------------------------|
| Volum net  | L         | 50                     | 82                     | 100                     | 120                     | 143                     |
| Diametru   | mm        | 440                    | 440                    | 440                     | 440                     | 440                     |
| Putere nominală  | W         | 2000                   | 2000                   | 2000                    | 2000                    | 2000                    |
| Timp necesar pentru încălzire $\Delta t$ 45K (15 - 60°C) | h:min     | 1:18                   | 2:08                   | 2:36                    | 3:08                    | 3:44                    |
| Consum anual de electricitate AEC                        | kWh/annum | 1421                   | 2762                   | 2734                    | 4406                    | 4404                    |
| Clasă energetică   |           | C                      | C                      | C                       | C                       | C                       |
| Profil de golire   |           | M                      | L                      | L                       | XL                      | XL                      |
| V40  | L         | 77                     | 145                    | 150                     | 218                     | 233                     |
| T <sub>out of box</sub>                                  | °C        | 60                     | 70                     | 60                      | 70                      | 65                      |
| MAX40  | L         | 86                     | 145                    | 176                     | 218                     | 257                     |
| Dimensiuni   |           |                        |                        |                         |                         |                         |
| înălțime   | m         | 0,595                  | 0,845                  | 0,985                   | 1,150                   | 1,315                   |
| lățime   | m         | 0,440                  | 0,440                  | 0,440                   | 0,440                   | 0,440                   |
| adâncime   | m         | 0,467                  | 0,467                  | 0,467                   | 0,467                   | 0,467                   |

\* MAX 40 – cantitatea maximă de apă caldă, amestecată la temperatura de 40 °C cu apa care intră cu temperatura de 10 °C (debit de 6 l/ min)





RADYATOR ÜRETİM A.Ş.  
HEAT SYSTEM  
OO

İstanbul Ortaköy Sok. No: 50/1 Beşiktaş Şişli Cadde:  
No: 3/3 Etiler - Beşiktaş / İstanbul - TÜRKİYE  
T: +90 212 235 04 00 F: +90 212 411 73 77

[www.cepel.com.tr](http://www.cepel.com.tr)  
[www.celikpan.com.tr](http://www.celikpan.com.tr)

## DECLARATION

To whom it concern,

The undersigned, company CELIKPAN ISI SISTEMLERİ PAZARLAMA LTD.ŞTİ. certifies that steel panel radiators produced for Romstal Imex S.R.L. under the brands ECCORAD and PREMIUM are the same radiators as the ones we produce under the brands CELIKPAN and PANELLİ and having identical technical characteristics.

Date:

Name and position: HAFİZE CAN – Quality Responsible

Signature and stamp

  
**ISI CELIKPAN**  
RADYATOR ÜRETİM A.Ş. İZMİR ŞİRKETİ  
Kuşçuyu Sok. Beşiktaş Mahallesi - BEŞİĞÜZ  
Tic. Sic. No: 274125 Şişli / İstanbul - TÜRKİYE  
Etiler / Beşiktaş / İstanbul - TÜRKİYE



**S.R.L. "CertElectroTest"**  
**Certificare Voluntară**

**CERTIFICAT DE CONFORMITATE**

Nr. de înregistrare **OCpr - CET 13 C240243-24**

Data emiterii **17 mai 2024**

Valabil până la **17 mai 2025**

**ORGANISMUL DE CERTIFICARE** OCpr - CET

ORGANISMUL DE CERTIFICARE PRODUSE (OCpr) din cadrul S.R.L. "CertElectroTest" (CET),  
Adresa: str. Alba Iulia, 75A, of. 402, MD 2071, mun. Chișinău; tel.: +373 69585111, +373 69304950; e-mail: cet3.office@gmail.com

**PRIN PREZENTUL DOCUMENT SE CONFIRMĂ FAPTUL, CĂ PRODUSELE IDENTIFICATE ASTFEL:  
DENUMIREA / DESCRIEREA**

Aparate electrice pentru comutarea, protejarea și distribuirea circuitelor electrice (întrerupătoare automate monopolare, bipolare, tripolare) marca **Schneider Electric** modele: **C...**, **C...N**, **B iC...N**, **C iC...N**, **D iC...N**, **B iK...N**, **C iK...N**, **B iDPN...**, **Acti9 A9K...**, **C iDPN...**, **EZ...C**, **NSX...**, **NSX...B**, **NSX...F**, **CVS...F**, **CVS...B**, **MTN...**, **VCF4...** - unde (...) - cifre și/sau litere ce reprezintă variantele modelului  
Contract de livrare: nr. 131 din 28.06.2012 cu "Schneider Electric România" SRL, România

Codul NCM

8536

**SÎNT CONFORME CU CERINȚELE OBLIGATORII STABILITE ÎN :**

SM SR EN 60898-1:2010 cap.5, 6; p. 8.1.2, 8.1.3, 8.1.4, 8.2.1

**PRODUCĂTOR**

SCHNEIDER ELECTRIC INDUSTRIES SAS, Franța și filialele

Codul țării

FR

**SOLICITANT**

"VOLTA" SRL, str. Pădurii 19, mun. Chișinău, Republica Moldova

Codul IDNO

1003600028059

**CERTIFICATUL ESTE ELIBERAT ÎN BAZA**

Raport de evaluare final Nr. 299-RE din 17.05.2024, eliberat de OCpr din cadrul "CertElectroTest" S.R.L., mun. Chișinău, str. Alba Iulia nr.75A, of. 402, MD 2071, RM; Raport de încercări Nr.318/24 din 08.05.2024 eliberat de LÎ CERTIFICARE SRL, MD 2001, mun. Chișinău, bl. Gagarin 2, certificat de acreditare LÎ-134 din 04.07.2022.

**INFORMAȚIE SUPLIMENTARĂ:**

Schema de certificare 2. Certificatul este valabil doar în cazul asigurării cu informație în limba de stat a fiecărei unități de produs conform legislației în vigoare. Contract de prestări servicii Nr. 053 din 09.03.2023

**Conducătorul organismului  
de certificare**



Popescu Diana



**S.R.L. "CertElectroTest"**  
**Certificare Voluntară**

**CERTIFICAT DE CONFORMITATE**

Nr. de înregistrare **OCpr - CET 13 C240152-24**

Data emiterii **04 martie 2024**

Valabil pînă la **04.03.2025**

**ORGANISMUL DE CERTIFICARE** OCpr - CET

ORGANISMUL DE CERTIFICARE PRODUSE (OCpr) din cadrul S.R.L. "CertElectroTest" (CET),  
Adresa: str. Alba Iulia, 75A, of. 402, MD 2071, mun. Chișinău; tel.: +373 69585111, +373 69304950; e-mail: cet3.office@gmail.com

**PRIN PREZENTUL DOCUMENT SE CONFIRMĂ FAPTUL, CĂ PRODUSELE IDENTIFICATE ASTFEL:  
DENUMIREA / DESCRIEREA**

Corpuri electrice pentru iluminat LED (suspendabile, incorporabile, stradale)  
marca **LUX LIGHT...**, unde (...) - cifre și/sau litere ce reprezintă variantele modelului.  
Contract de livrare Nr. f/nr. din 06.11.2023 cu "Changzhou Starslighting Technology Co., LTD", China

**Codul NCM**

9405

**SÎNT CONFORME CU CERINȚELE OBLIGATORII STABILITE ÎN :**

SM SR EN 60598-2-1:2010 cap.1.4-1.6; SM SR EN 60598-2-2:2014 cap.2.4-2.6;  
SM SR EN 60598-2-3:2010 cap.3.4-3.11, 3.13, 3.14.

**PRODUCĂTOR**

Changzhou Starslighting Technology Co., LTD", China

**Codul țării**

CN

**SOLICITANT**

"CEGOLTAR" SRL, str. Nufierilor, 25, mun. Chișinău, Republica Moldova  
depozit: mun. Chisinau, str. Petricani 21/1, Republica Moldova

**Codul IDNO**

1003600017268

**CERTIFICATUL ESTE ELIBERAT ÎN BAZA**

Raport de evaluare final Nr.254-RE din 04.03.2024, eliberat de OCpr din cadrul CertElectroTest SRL;  
Raport de încercări Nr.178/24 din 04.03.2024 eliberat de LÎ din cadrul "CERTIFICARE" SRL, MD 2001,  
mun.Chișinău, bl.Gagarin 2, certificat de acreditare LÎ-134 din 04.07.2022.

**INFORMAȚIE SUPPLEMENTARĂ:**

Schema de certificare 2. Certificatul este valabil doar în cazul asigurării cu informație în limba de stat a  
fiecărei unități de produs conform legislației în vigoare. Contract de prestări servicii Nr. 03-CET/24 din  
11.01.2024.

**/Conducătorul organismului  
de certificare**



Popescu Diana



**S.R.L. "CertElectroTest"**  
**Certificare Voluntară**

**CERTIFICAT DE CONFORMITATE**

Nr. de înregistrare **OCpr - CET 13 C240091-24**

Data emiterii 19 februarie 2024

Valabil pînă la 19 februarie 2025

**ORGANISMUL DE CERTIFICARE** OCpr - CET

ORGANISMUL DE CERTIFICARE PRODUSE (OCpr) din cadrul S.R.L. "CertElectroTest" (CET),  
Adresa: str. Alba Iulia, 75A, of. 402, MD 2071, mun. Chișinău; tel.: +373 69585111, +373 69304950; e-mail: cet3.office@gmail.com

**PRIN PREZENTUL DOCUMENT SE CONFIRMĂ FAPTUL, CĂ PRODUSELE IDENTIFICATE ASTFEL:  
DENUMIREA / DESCRIEREA**

Aparate electrice pentru comutarea și protejarea circuitelor electrice (înterupătoare, separatoare) marca **SCAME ...**, unde (...) - cifre și/sau litere ce reprezintă variantele modelului

Contract de livrare: nr.52 din 01.01.2020 cu SCAME RO SRL, România

**SÎNT CONFORME CU CERINȚELE OBLIGATORII STABILITE ÎN :**

SM SR EN 60669-1:2010 cap. 6, 7, 8;  
SM SR EN 60947-3:2011 cap. 3, 4, 5, 7

Codul NCM

8536

**PRODUCĂTOR**

SCAME PARRE S.p.A, Italia

Codul țării

IT

**SOLICITANT**

"VOLTA" SRL, str. Pădurii 19, mun. Chișinău, Republica Moldova

Codul IDNO

1003600028059

**CERTIFICATUL ESTE ELIBERAT ÎN BAZA**

Raport de evaluare final Nr.219-RE din 19.02.2024, eliberat de OCPr din cadrul CET, mun. Chișinău, str. Alba Iulia nr.75A, of. 402, MD 2071, RM; Rapoarte de încercări Nr.87/24 din 12.02.2024 eliberat de LÎ CERTIFICARE SRL, MD 2001, mun. Chișinău, bl.Gagarin 2, certificat de acreditare LÎ-134 din 04.07.2022.

**INFORMAȚIE SUPPLEMENTARĂ:**

Schema de certificare 2. Certificatul este valabil doar în cazul asigurării cu informație în limba de stat a fiecărei unități de produs conform legislației în vigoare. Contract de prestări servicii Nr. 053 din 09.03.2023.

**Conducătorul organismului  
de certificare**



Popescu Diana



**S.R.L. "CertElectroTest"**  
**Certificare Voluntară**

**CERTIFICAT DE CONFORMITATE**

Nr. de înregistrare **OCpr - CET 13 C240092-24**

Data emiterii 19 februarie 2024

Valabil pînă la

19 februarie 2025

**ORGANISMUL DE CERTIFICARE** OCpr - CET

ORGANISMUL DE CERTIFICARE PRODUSE (OCpr) din cadrul S.R.L. "CertElectroTest" (CET),  
Adresa: str. Alba Iulia, 75A, of. 402, MD 2071, mun. Chișinău; tel.: +373 69585111, +373 69304950; e-mail: cet3.office@gmail.com

**PRIN PREZENTUL DOCUMENT SE CONFIRMĂ FAPTUL, CĂ PRODUSELE IDENTIFICATE ASTFEL:  
DENUMIREA / DESCRIEREA**

Aparate electrice pentru comutarea și protejarea circuitelor electrice (prize, fișe, prelungitoare, adaptere de prize) m.c. SCAME ..., unde (...) - cifre și/sau litere ce reprezintă variantele modelului

Contract de livrare: nr.52 din 01.01.2020 cu SCAME RO SRL, România

Codul NCM

8536

**SÎNT CONFORME CU CERINȚELE OBLIGATORII STABILITE ÎN :**

SM SR EN 60309-1:2010 cap.6, 7, 9; SM SR CEI 60884-1:2012 cap.7, 8, 13, 14, 16, 23, 23, 26, 27.

**PRODUCĂTOR**

SCAME PARRE S.p.A., Italia

Codul țării

RO

**SOLICITANT**

"VOLTA" SRL, str. Pădurii 19, mun. Chișinău, Republica Moldova

Codul IDNO

1003600028059

**CERTIFICATUL ESTE ELIBERAT ÎN BAZA**

Raport de evaluare final Nr.219-RE din 19.02.2024, eliberat de OCP din cadrul CET, mun. Chișinău, str. Alba Iulia nr.75A, of. 402, MD 2071, RM; Rapoarte de încercări Nr.101/24 din 13.02.2024 eliberat de LÎ CERTIFICARE SRL, MD 2001, mun. Chișinău, bl.Gagarin 2, certificat de acreditare LÎ-134 din 04.07.2022.

**INFORMAȚIE SUPPLEMENTARĂ:**

Schema de certificare 2. Certificatul este valabil doar în cazul asigurării cu informație în limba de stat a fiecărei unități de produs conform legislației în vigoare. Contract de prestări servicii Nr. 053 din 09.03.2023.

**Conducătorul organismului  
de certificare**



Popescu Diana

# CERTIFICAT

## CERTIFICATE

Se atesta faptul ca organizatia/*It is certified that the organization*

### ATRATIV INVEST SRL

cu sediul social in/*with headquarter in*  
Bdul Mircea cel Batran, nr. 39, Ap. 470, Chisinau, Republica Moldova  
are implementat un/*has implemented a*

### SISTEM DE MANAGEMENT AL CALITATII QUALITY MANAGEMENT SYSTEM

in conformitate cu cerintele standardului/*in compliance with the standard*  
**SR EN ISO 9001:2015/ISO 9001:2015**

pentru urmatoarele domenii de activitate/*for the following scope*

**Constructii de cladiri si constructii ingineresti, instalatii si retele tehnico-edilitare, reconstrucii, consolidari (Lucrari de constructie a cladirilor rezidentiale si nerezidentiale. Lucrari de constructie a proiectelor utilitare pentru fluide. Constructii hidrotehnice. Lucrari de constructii a altor proiecte ingineresti n.c.a. Lucrari de demolare si de pregatire a terenului. Lucrari de instalatii electrice, tehnico-sanitare si de incalzire, de aer conditionat si alte lucrari de instalatii pentru constructii. Lucrari de finisare. Lucrari de invelitori, sarpante si terase la constructii. Alte lucrari speciale de constructii n.c.a.)**

(Activitati desfasurate in afara sediului social si a punctului de lucru din: *Activities performed outside the headquarter and the site from: str. Vasile Alecsandri, nr.1, Chisinau, Republica Moldova*)

Certificat nr/*Certificate no:* 546 C  
Certificare initiala/*First certification:* 30.05.2022  
Recertificare/*Recertification:-*  
Data actualizarii/*Current date:* 31.05.2024  
Data expirarii/*Expiry date:* 29.05.2025

Razvan-Cristian IONESCU  
Administrator  
**CERTINSPECT REGISTER SRL**



# CERTIFICAT

## CERTIFICATE

Se atesta faptul ca organizatia/*It is certified that the organization*

### ATRATIV INVEST SRL

cu sediul social in/*with headquarter in*  
Bdul Mircea cel Batran, nr. 39, Ap. 470, Chisinau, Republica Moldova  
are implementat un/*has implemented an*

### SISTEM DE MANAGEMENT DE MEDIU ENVIRONMENTAL MANAGEMENT SYSTEM

in conformitate cu cerintele standardului/*in compliance with the standard*

### SR EN ISO 14001:2015/ISO 14001:2015

pentru urmatoarele domenii de activitate/*for the following scope*

**Constructii de cladiri si constructii ingineresti, instalatii si retele tehnico-edilitare, reconstrucii, consolidari (Lucrari de constructie a cladirilor rezidentiale si nerezidentiale. Lucrari de constructie a proiectelor utilitare pentru fluide. Constructii hidrotehnice. Lucrari de constructii a altor proiecte ingineresti n.c.a. Lucrari de demolare si de pregatire a terenului. Lucrari de instalatii electrice, tehnico-sanitare si de incalzire, de aer conditionat si alte lucrari de instalatii pentru constructii. Lucrari de finisare. Lucrari de invelitori, sarpante si terase la constructii. Alte lucrari speciale de constructii n.c.a.)**

(Activitati desfasurate in afara sediului social si a punctului de lucru din: /*Activities performed outside the headquarter and the site from: str. Vasile Alecsandri, nr.1, Chisinau, Republica Moldova*)

Certificat nr./*Certificate no:* 546 M  
Certificare initiala/*First certification:* 30.05.2022  
Recertificare/ *Recertification:-*  
Data actualizarii/*Current date:* 31.05.2024  
Data expirarii/*Expiry date:* 29.05.2025

Razvan-Cristian IONESCU  
Administrator  
**CERTINSPECT REGISTER SRL**



# CERTIFICAT

## CERTIFICATE

Se atesta faptul ca organizatia/*It is certified that the organization*

### ATRATIV INVEST SRL

cu sediul social in/*with headquarter in*

Bdul Mircea cel Batran, nr. 39, Ap. 470, Chisinau, Republica Moldova

are implementat un/*has implemented an*

### SISTEM DE MANAGEMENT AL SANATATII SI SECURITATII IN MUNCA OCCUPATIONAL HEALTH AND SAFETY MANAGEMENT SYSTEM

in conformitate cu cerintele standardului/*in compliance with the standard*

**SR EN ISO 45001:2023/ISO 45001:2018**

pentru urmatoarele domenii de activitate/*for the following scope*

**Constructii de cladiri si constructii ingineresti, instalatii si retele tehnico-edilitare, reconstrucii, consolidari (Lucrari de constructie a cladirilor rezidentiale si nerezidentiale. Lucrari de constructie a proiectelor utilitare pentru fluide. Constructii hidrotehnice. Lucrari de constructii a altor proiecte ingineresti n.c.a. Lucrari de demolare si de pregatire a terenului. Lucrari de instalatii electrice, tehnico-sanitare si de incalzire, de aer conditionat si alte lucrari de instalatii pentru constructii. Lucrari de finisare. Lucrari de invelitori, sarpante si terase la constructii. Alte lucrari speciale de constructii n.c.a.)**

(Activitati desfasurate in afara sediului social si a punctului de lucru din: /*Activities performed outside the headquarter and the site from: str. Vasile Alecsandri, nr.1, Chisinau, Republica Moldova*)

Certificat nr/*Certificate no:* 546 S

Certificare initiala/*First certification:* 30.05.2022

Recertificare/ *Recertification:-*

Data actualizarii/*Current date:* 31.05.2024

Data expirarii/*Expiry date:* 29.05.2025

Razvan-Cristian IONESCU

Administrator

**CERTINSPECT REGISTER SRL**





Adresa: Republica Moldova, MD-2075  
mun. Chișinău, bd. Mircea cel Bătrîn, 39,  
of. 470  
tel: (+373)69067746  
e-mail: atractivinvest@mail.ru



c/f 1014600000370  
cod IBAN  
MD94ML000000002251649160  
BC "Moldindconbank" SA  
Filiala „Ciocana”  
c/b MOLDM2X349

## INFORMAȚII GENERALE

1. Denumirea/numele "Atractiv Invest" SRL
2. Codul fiscal 1014600000370
3. Adresa sediului central mun.Chișinău, bd.Mircea cel Bătrîn 39, of.470
4. Telefon 28-70-20
- Fax 28-70-20
- Telex
- E-mail **atractivinvest@mail.ru**
5. Certificatul de înregistrare Decizie de înregistrare

(numărul, data înregistrării)

Camera înregistrării de stat

(instituția emitentă)

6. Obiectul de activitate, pe domenii: comerț, construcții

(în conformitate cu prevederile din statutul propriu)

7. Birourile filialelor/sucursalelor locale, dacă este cazul: -

(adresa completă, telefon/telex/fax, certificate de înregistrare)

8. Principala piață de afaceri: Republica Moldova

9. Cifra de afaceri pe ultimii 3 ani:

| Nr. d/o      | Anul | Cifra de afaceri anuală la 31 decembrie, lei Atractiv Invest SRL | Cifra medie de afaceri anuală la 31 decembrie, echivalent EURO Atractiv Invest SRL |
|--------------|------|--|--|
| 1.           | 2023 | 55 773 620   | 2 881 256  |
| 2.           | 2022 | 24 256 204   | 1 190 243  |
| 3.           | 2021 | 36 074 584   | 1 795 309  |
| <b>Total</b> |      | <b>116 104 408</b>   | <b>5 866 808</b>   |
| <b>Media</b> |      | <b>38 701 469</b>  | <b>1 955 603</b>   |

Semnat: \_\_\_\_\_

Nume: Dorogan Iurie

Funcția în cadrul firmei: Inginer la lucrări de proiect și deviz

Denumirea firmei și sigiliu: SRL „Atractiv Invest”

Adresa: Republica Moldova, MD-2075  
mun. Chișinău, bd. Mircea cel Bătrîn, 39,  
of. 470  
tel: (+373)69067746  
e-mail: [atractivinvest@mail.ru](mailto:atractivinvest@mail.ru)  
tel/fax: (022) 28 70 20



c/f 101460000370  
cod IBAN  
MD94ML00000002251649160  
BC "Moldindconbank" SA  
Filiala „Ciocana”  
c/b MOLDMD2X349

## ORDIN

Nr.01-R  
din 02.05.2024

### *Cu privire la dreptul la semnătură*

În legătură cu modificările apărute în cadrul achizițiilor publice privind publicarea ofertelor:

#### ORDON:

1. Se acordă dreptul la semnătură dlui Dorogan Iurie pe documentele ce vizează ofertele prezentate de către "Atractiv Invest" SRL pentru achizițiile publice, începînd cu data de 02.05.2024;
2. A aduce la cunoștința Salariatului sub semnătură conținutul prezentului ordin.

Director

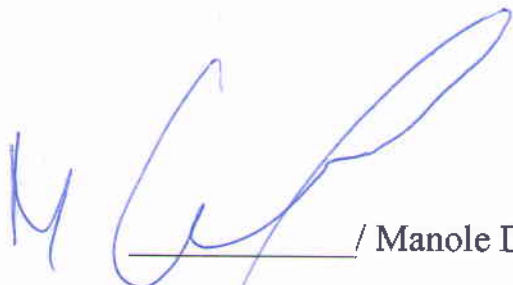
  
\_\_\_\_\_ / Manole Dragoș

Am luat cunoștință

  
\_\_\_\_\_

Adresa: Republica Moldova, MD-2075  
mun. Chișinău, bd. Mircea cel Bătrîn, 39,  
of. 470  
tel: (+373)69067746  
e-mail: atractivinvest@mail.ru



c/f 1014600000370  
cod IBAN  
MD94ML000000002251649160  
BC "Moldindconbank" SA  
Filiala „Ciocana”  
c/b MOLDMD2X349

## Declarație

Prin prezenta, compania de construcții SRL „Atractiv Invest”, Vă informează că nu putem prezenta Raportul financiar pentru anul 2024, deoarece conform Legii Contabilității nr.287 din 15.12.2017, situațiile financiare anuale se prezintă pînă la data de 31.05.2025

Cu respect,

Administrator SRL „Atractiv Invest”

Manole Dragos \_\_\_\_\_



APROBAT  
prin Ordinul  
Ministrului Finanțelor  
nr. 145 din 24 noiembrie 2020

**DECLARAȚIE**  
**privind confirmarea identității beneficiarilor efectivi și neîncadrarea acestora în**  
**situația condamnării pentru participarea la activități ale unei organizații sau grupări**  
**criminale, pentru corupție, fraudă și/sau spălare de bani.**

Subsemnatul, Manole Dragos reprezentant împuternicit al SC „Atractiv Invest” SRL (*denumirea operatorului economic*) în calitate de ofertant/ofertant asociat desemnat câștigător în cadrul procedurii de achiziție publică nr. ocds-b3wdp1-MD-1738833239479 din data 01/03/2025, declar pe propria răspundere, sub sancțiunile aplicabile faptei de fals în acte publice, că beneficiarul/beneficiarii efectivi ai operatorului economic în ultimii 5 ani nu au fost condamnați prin hotărâre judecătorească definitivă pentru participarea la activități ale unei organizații sau grupări criminale, pentru corupție, fraudă și/sau spălare de bani.

| Numele și prenumele beneficiarului efectiv | IDNP al beneficiarului efectiv |
|--|--------------------------------|
| Manole Dragos                              |                                |
|  |                                |
|  |                                |

Data completării: 28.02.2025

Semnat: \_\_\_\_\_

Nume/prenume: Manole Dragos

Funcția: Administrator

Denumirea operatorului economic SC „Atractiv Invest” SRL

IDNO al operatorului economic \_\_\_\_\_



Adresa: Republica Moldova, MD-2075  
mun. Chișinău, bd. Mircea cel Bătrîn, 39,  
of. 470  
tel: (+373)69067746  
e-mail: atractivinvest@mail.ru



c/f 1014600000370  
cod IBAN  
MD94ML000000002251649160  
BC "Moldindconbank" SA  
Filiala „Ciocana”  
c/b MOLDM2X349

## IMSP SR Anenii Noi

### Declarație

Subsemnatul, Manole Dragos reprezentant împuternicit al SC „Atractiv Invest” SRL, în calitate de ofertant, la procedura de Licitatie cu Nr. ocds-b3wdp1-MD-1738833239479 pentru atribuirea contractului de achiziție avînd ” *Reparație capitală a Secției terapie generală, inclusiv geriatrie a IMSP Spitalului Raional Anenii Noi.*”, la data de 01.03.2025, organizată de *IMSP SR Anenii Noi*, declarăm că perioada de garanție a lucrărilor este de **5 ani**.

Semnat: \_\_\_\_\_

Nume: Manole Dragos

Funcția în cadrul firmei: Administrator

Denumirea firmei și sigiliu: SRL „Atractiv Invest”

REPUBLICA (MD) MOLDOVA  
CERTIFICAT TEHNIC DE INMATRICULARE  
ТЕХНИЧЕСКИЙ ПАСПОРТ

SPECIFICARI  
Дополнительные сведения

Seria AB Nr. 135748

IDNO / IDNP 1014600000370

Categoria EXCAVATOR  
Наименование машины

Marca FIAT KOBELCO FB100/2-4PT  
Марка

Nr. Anul 2003  
Год выпуска

Motor P0046078  
Двигатель

Sasiu FB10024PT03104205  
Шасси

Culoarea ORANJ  
Цвет

Posezor ATRACTIV INVEST SRL  
Владелец

Adresa, localitate Chisinau str. Mircea cel Batrin, 39 of. 470  
Адрес, место жительства

Certificatul eliberat in baza AB 137243  
Паспорт выдан на основании

Numarul 264 Seria TAJ  
Номерной знак Серия

ES  
Seful Inspectoratului «INTEHAGRO»  
Генеральный инспекции  
Popescu Dorel

Data eliberarii 02 august 2017  
Дата выдачи

REPUBLICA (MD) MOLDOVA  
CERTIFICAT TEHNIC DE INMATRICULARE  
ТЕХНИЧЕСКИЙ ПАСПОРТ

SPECIFICARI  
Дополнительные сведения

Seria AB Nr. 131536

IDNO / IDNP 1014600000370

Categoria EXCAVATOR

Наименование машины

Marca KOMATSU WB93R-2

Марка

Nr. Anul 1998

Год выпуска

Motor 00369

Двигатель

Saslu 93F20335

Шасси

Culoarea GALBENA

Цвет

Posezor ATRACTIV INVEST SRL

Владелец

Adresa localitatii Chisinau bd.Mircea cel Batrin,39 of.470

Адрес, место жительства

Certificatul eliberat in baza TV 25 0463048

Паспорт выдан на основании

635 TAH

Numarul

Номерной знак

Seria

Серия

Seful Inspectoratului «INTEHAGRO»

Начальник инспекции

Popescu Dorel

Data eliberarii 27 Ianuarie 2017

Дата выдачи

TG Com.132 T.5000



REPUBLICA (MD) MOLDOVA  
**CERTIFICAT TEHNIC DE INMATRICULARE**  
ТЕХНИЧЕСКИЙ ПАСПОРТ

Seria **AB** Nr. **130080**

Categoria **EXCAVATOR**  
Наименование машины

Marca **KOMATSU WB97R-2**  
Марка

Nr. \_\_\_\_\_ Anul **2002**  
Год выпуска

Motor **S4D106-1FA**  
Двигатель

Sasiu **97F21216**  
Шасси

Culoarea **GALBENA**  
Цвет

Posesor **ATRACTIV INVEST SRL**  
Паделец

Adresa, localitatea **Comuna Ișnău str. Mircea Cel Batrin, 39 of. 470**  
Дес, место жительства

Certificatul eliberat in baza **AB 130079**  
Пору, выдан на основании

**749 TAE**

Numarul **749** Seria **TAE**  
Номерной знак Серия

**Șeful Inspectoratului «INTEHAGRO»**  
Начальник инспекции

**Popescu Dorel**

**04 mai 2016**

\_\_\_\_\_ Data, в выдаче

**SPECIFICARI**  
Дополнительные сведения

IDNO / IDNP **1014600000370**



REPUBLICA (MD) MOLDOVA  
CERTIFICAT TEHNIC DE INMATRICULARE  
ТЕХНИЧЕСКИЙ ПАСПОРТ

Seria AB Nr. 144072

Categoria Excavator  
Наименование машины

Marca KOMATSU WB 93R-5EO  
Марка

Nr. 001198745 Anul 2014  
Год выпуска

Motor 001198745  
Двигатель

Sasiu KMTWB024C77F63374  
Шасси

Culoarea Galben  
Цвет

Posezor SRL-ATRATIV INVEST-  
Владелец

Adresa, localitatea Chisinau  
Адрес, место жительства

Certificatul eliberat in baza 0516123/24.06.18  
Паспорт выдан на основании

Numarul 818 Seria TAO  
Номер знака Серия

Setul Inspectoratului «INTEHAGRO»  
Начальник инспекции

Ch. Tsochin  
28.06.2018  
Дата eliberarii Дата выдачи

SPECIFICARI  
Дополнительные сведения

c.f. 1014600000370



REPUBLICA (MD) MOLDOVA

CERTIFICAT TEHNIC DE INMATRICULARE  
ТЕХНИЧЕСКИЙ ПАСПОРТ

Seria AB Nr. 148887

Categoria Excavator  
Наименование машины KOMATSU WB93R

Marca  
Марка  
Nr. Anul 2017  
Год выпуска

Motor KMTWB024CHUF64415  
Двигатель

Sasiu Galben  
Шасси

Culoarea SRL=ATTRACTIV INVEST=  
Цвет

Posesor CHISINAU  
Владелец

Adresa, localitatea  
Адрес, место жительства

Certificatul eliberat in baza  
Паспорт выдан на основании

Numarul 848 Seria TAP  
Номерной знак Серия

Seful Inspectoratului «INTEHAGRO»  
Начальник инспекции

Ch. Trolim  
23.10.2018

Data eliberarii, data vanzarii  
Дата выдачи

SPECIFICARI  
Дополнительные сведения

c.f. 1014600000370  
MD2017IL 110066491



TG Com 132 T 5000



TAP 848

10

REVIZIA TEHNICA  
2019

№ 0457680

REPUBLICA (MD) MOLDOVA

CERTIFICAT TEHNIC DE INMATRICULARE  
ТЕХНИЧЕСКИЙ ПАСПОРТ

Seria AB Nr. 153244

Categoria Excavator

Marca KOMATSU PC 75 R-2

Anul 2002

Nr. 05063 Anul 2002

Motor 22E5210172

Sasiu Galben

Culoarea SRL = ATRACTIV INVEST

Posesor Chisinau

Adresa localitatea 0581078/26.06.19

Certificatul eliberat in baza 019

Numarul Seria TAT

Seria Inspectoratului «INTEHAGRO»

Ch. Trohici

Data eliberarii 28 06 2019

Data eliberarii

Data eliberarii

Data eliberarii

Data eliberarii

Data eliberarii

SPECIFICARI

Дополнительные сведения

c.f-1014600000370



**CERTIFICAT DE ÎNMATRICULARE**      **REPUBLICA MOLDOVA**

A **WPW759**

H **AUTOCAMION**

D1 **ZIL**

D2 **MMZ 45021**

D3 **BASCULANTĂ**

E **1986**

E **X**

E1 **X**

164401392

E2 **2490799**

G **4300**      F **9300**

S1 **3**      P **4750**

P5 **055852**

P3 **MOTORINĂ**

R **ALBASTRU**

Q **X**

I **28 05 2016**

H **X**



**3999054034967** (Codul vehiculului în RST)

A Numărul de înmatriculare; B Anul fabricației; C11 Titlular; C12 Numărul de  
 identificare al titlularului; C13 Adresa; C4 Dreptul asupra vehiculului  
 D1 Marca; D2 Modelul; D3 Tipul caroseriei; E Numărul de identificare al  
 vehiculului (VIN); E1 Numărul caroseriei (atâr); E2 Numărul șasiului; F1 Masa  
 maximă autorizată; kg; G Masa proprie; kg; H Perioada valabilității; I Data  
 înmatriculării; U1 Tipul vehiculului; P1 Capacitatea motorului, cm<sup>3</sup>; P3 Tipul de  
 combustibil sau de sursă de putere; P5 Numărul motorului; Q Raportul  
 putere/greutate; kW/kg; R Culoarea; S1 Numărul de locuri pe scaune;  
 X Meniuni speciale; Z Autoritatea emitentă.

IDNR (Codul vehiculului în RST) **3999054034967**

C11 "ATTRACTIV INVEST" S.R.L.

C12 101460000370

C13 MDA CHIȘINĂU

C4 PROPRIETAR

Z IS "CRIS" REGISTRU

A REUT. MOTOR





CERTIFICAT  
DE ÎNMATRICULARE

REPUBLICA  
MOLDOVA



A TCP391

J1 N3

J2 BA 10

D1 ZIL

D2 <

D3 MMZ 554

B 1989

E X

189300281

E1 X

E2 2844127

G 6610 F1 12260

S1 3 P1 8140

P3 MOTORINĂ

R ALBASTRU

Q X

I 05 07 2018

H X

Z ASP

C1.1 "ATTRACTIV INVEST" S.R.L.

C1.2 1014600000370

C1.3 MDA CHIȘINĂU

C4 PROPRIETAR

X1 X

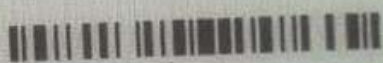

A Numărul de înmatriculare; B Anul fabricației; C1.1 Titularul; C1.2 Numărul de identificare al titularului; C1.3 Adresa; C4 Drepturi asupra vehiculului; D1 Marca; D2 Tipul vehiculului; D3 Descrierea comercială; E Numărul de identificare al vehiculului (VIN); E1 Numărul caroseriei (ataș); E2 Numărul șasiului; F1 Masa maximă autorizată, kg; G Masa proprie, kg; H Perioada valabilității; I Data înmatriculării; J1 Categoria/subcategoria vehiculului; J2 Tipul caroseriei; P1 Capacitatea motorului, cm<sup>3</sup>; P3 Tipul de combustibil sau de sursă de putere; Q Raportul putere/greutate, kW/kg; R Culoarea; S1 Numărul de locuri pe scaune; X1 Mențiuni speciale; Z Autoritatea emitentă.

IDNV (Codul vehiculului în RST)

3001093002666





CERTIFICAT  
DE ÎNMATRICULARE

REPUBLICA  
MOLDOVA



A IXX781

J1 N2

J2 BA 10

D1 ZIL

D2 <

D3 MMZ 45021

B 1984

E X

E1 X

E2 NN20010069938

G 4800

F1 10275

S1 3

P1 4750

P3 MOTORINĂ

R ALBASTRU

Q X

31 01 2020

H X

Z ASP

208001083

C1.1 "ATTRACTIV INVEST" S.R.L.

MD

C1.2 1014600000370

C1.3 MDA CHIȘINĂU

C4 PROPRIETAR

X1 MOTOR CONVENȚ.  
ȘASIU CONVENȚ.  
REUT. MOTOR

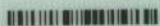

A Numărul de înmatriculare; B Anul fabricației; C1.1 Titularul; C1.2 Numărul de identificare al titularului; C1.3 Adresa; C4 Drepturi asupra vehiculului; D1 Marca; D2 Tipul vehiculului; D3 Descrierea comercială; E Numărul de identificare al vehiculului (VIN); E1 Numărul caroseriei (ataș); E2 Numărul șasiului; F1 Masa maximă autorizată, kg; G Masa proprie, kg; H Perioada valabilității; I Data înmatriculării; J1 Categoria/subcategoria vehiculului; J2 Tipul caroseriei; P1 Capacitatea motorului, cm<sup>3</sup>; P3 Tipul de combustibil sau de sursă de putere; Q Raportul putere/greutate, kW/kg; R Culoarea; S1 Numărul de locuri pe scaune; X1 Mențiuni speciale; Z Autoritatea emitentă.

IDNV (Codul vehiculului în RST)

3003087000641





CERTIFICAT  
DE ÎNMATRICULARE

REPUBLICA  
MOLDOVA



A AGZ715

E2 2016507

J1 AUTOCAMION

G 5125 F1 10850

D1 ZIL

S1 3 P1 4700

D2 MMZ 554 M

P5 191186

D3 BASCULANTĂ

P3 MOTORINĂ

B 1982

R ALBASTRU

E X

Q X

E X

I 13 09 2016

H X

169001258

C1.1 "ATRACTIV INVEST" S.R.L.

C1.2 1014600000370

C1.3 MDA CHIȘINĂU

C4 PROPRIETAR

Z ÎS "CRIS"REGISTRU"

X REUTILAT MOTOR

MD

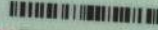

A Numărul de înmatriculare; B Anul fabricației; C1.1 Titularul; C1.2 Numărul de  
identificare al titularului; C1.3 Adresa; C4 Drepturi asupra vehiculului;  
D1 Marca; D2 Modelul; D3 Tipul caroseriei; E Numărul de identificare al  
vehiculului (VIN); E1 Numărul caroseriei (ataș); E2 Numărul șasiului; F1 Masa  
maximă autorizată, kg; G Masa proprie, kg; H Perioada valabilității; I Data  
înmatriculării; J1 Tipul vehiculului; P1 Capacitatea motorului, cm<sup>3</sup>; P3 Tipul de  
combustibil sau de sursă de putere; PS Numărul motorului; Q Raportul  
putere/greutate, kW/kg; R Culoarea; S1 Numărul de locuri pe scaune;  
X Mențiuni speciale; Z Autoritatea emitentă.

IDNV (Codul vehiculului în RST) 3998096017406

AR "CONSISTARE AMIABILĂ"

(localitatea, strada, casa)

[ ][ ]  
minute

3. Alte daune materiale

[ ] Nu  
Natura daunelor



**CERTIFICAT  
DE ÎNMATRICULARE**

**REPUBLICA  
MOLDOVA**



**A GME239**

**J1 N3**

**J2 BA 10**

**D1 ZIL**

**D2 <**

**D3 MMZ 554**

**B 1986**

**E X**

**E1 X**

**E2 2115235**

**G 5100 F1 14100**

**S1 3 P1 4750**

**P3 MOTORINĂ**

**R ALBASTRU**

**Q X**

**I 27 02 2019**

**H X**

**Z ASP**

**198600210**



nd vehiculul care circula în Ucraina...  
Telefon, e-mail  
Numărul parțiale de...  
[ ] Nu

FORMULAR "CONSTATARE AMIABILĂ"

ora, minute

3. Alte daune materiale

(localitatea, strada, ca)

Nu

Natura daunelor

ca datele cu caracter personal indicate în prezentul să fie prelucrate în corespund  
acter personal, inclusiv în cazul instrumentării dosarului de daună

"A" 11. Circumstanțele "B" accid  
fați căsutele

C1.1 "ATRATIV INVEST" S.R.L.

C1.2 1014600000370

C1.3 MDA CHIȘINĂU

C4 PROPRIETAR

X1 X



A Numărul de înmatriculare; B Anul fabricației; C1.1 Titularul; C1.2 Numărul de  
identificare al titularului; C1.3 Adresa; C4 Drepturi asupra vehiculului;  
D1 Marca; D2 Tipul vehiculului; D3 Descrierea comercială; E Numărul de  
identificare al vehiculului (VIN); E1 Numărul caroseriei (ataș); E2 Numărul  
șasiului; F1 Masa maximă autorizată, kg; G Masa proprie, kg; H Perioada  
valabilității; I Data înmatriculării; J1 Categoria/subcategoria vehiculului;  
J2 Tipul caroseriei; P1 Capacitatea motorului, cm<sup>3</sup>; P3 Tipul de combustibil  
sau de sursă de putere; Q Raportul putere/greutate, kW/kg; R Culoarea;  
S1 Numărul de locuri pe scaune; X1 Mențiuni speciale; Z Autoritatea emitentă.

IDNV (Codul vehiculului în RST) **3991054006434**

telefon, e-mail  
Numărul permisului de condu



CERTIFICAT  
DE ÎNMATRICULARE

REPUBLICA  
MOLDOVA



A IAH701

J1 N1

J2 BB

D1 VOLKSWAGEN

D2 <

D3 CADDY

B 2009

F WV1ZZZ2KZAX027465

187704345

E1 WV1ZZZ2KZAX027465

E2 X

G 1447 E1 2188

S1 2 P1 1896

P3 MOTORINĂ

R ARGINTIU

Q X

I 13 07 2018

H X

Z ASP

C1.1 "ATRACTIV INVEST" S.R.L.

MD

C1.2 101460000370

C1.3 MDA CHIȘINĂU

C4 PROPRIETAR

X1 X

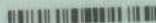

A Numărul de înmatriculare; B Anul fabricației; C1.1 Titularul; C1.2 Numărul de identificare al titularului; C1.3 Adresa; C4 Drepturi asupra vehiculului; D1 Marca; D2 Tipul vehiculului; D3 Descrierea comercială; E Numărul de identificare al vehiculului (VIN); E1 Numărul caroseriei (atas); E2 Numărul șasiului; F1 Masa maximă autorizată, kg; G Masa proprie, kg; H Perioada valabilității; I Data înmatriculării; J1 Categoria/subcategoria vehiculului; J2 Tipul caroseriei; P1 Capacitatea motorului, cm<sup>3</sup>; P3 Tipul de combustibil sau de sursă de putere; Q Raportul putere/greutate, kW/kg; R Culoarea; S1 Numărul de locuri pe scaune; X1 Mențiuni speciale; Z Autoritatea emitentă.

IDNV (Codul vehiculului în RST)

3018077012777



CERTIFICAT  
DE ÎNMATRICULARE

REPUBLICA  
MOLDOVA



A IAH726

E1 WV1ZZZ2KZ9X091571

J1 N1

E2 X

J2 BB

G 1404 F1 1915

D1 VOLKSWAGEN

S1 2 P1 1968

D2 <

P3 MOTORINĂ

D3 CADDY

R ALB

B 2009

Q X

E WV1ZZZ2KZ9X091571

I 13 07 2018

H X

187704346

Z ASP

C1.1 "ATTRACTIV INVEST" S.R.L.



C1.2 1014600000370

C1.3 MDA CHIȘINĂU

C4 PROPRIETAR

X1 X

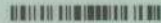

A Numărul de înmatriculare; B Anul fabricației; C1.1 Titularul; C1.2 Numărul de identificare al titularului; C1.3 Adresa; C4 Drepturi asupra vehiculului; D1 Marca; D2 Tipul vehiculului; D3 Descrierea comercială; E Numărul de identificare al vehiculului (VIN); E1 Numărul caroseriei (ataș); E2 Numărul șasiului; F1 Masa maximă autorizată, kg; G Masa proprie, kg; H Perioada valabilității; I Data înmatriculării; J1 Categoria/subcategoria vehiculului; J2 Tipul caroseriei; P1 Capacitatea motorului, cm<sup>3</sup>; P3 Tipul de combustibil sau de sursă de putere; Q Raportul putere/greutate, kW/kg; R Culoarea; S1 Numărul de locuri pe scaune; X1 Mențiuni speciale; Z Autoritatea emitentă.

IDNV (Codul vehiculului în RST)

3018077012744





CERTIFICAT  
DE ÎNMATRICULARE

REPUBLICA  
MOLDOVA



A WKE669

J1 N1

J2 BB 03

D1 MERCEDES

D2 <

D3 310D

B 2000

E WDB9034621P979956

197701574

E1 WDB9034621P979956

E2 X

G 1954 · F1 3200

S1 6 P1 2898

P3 MOTORINĂ

R ALB

Q X

I 19 03 2019

H X

Z ASP

C1.1 "ATRACTIV INVEST" S.R.L.

C1.2 1014600000370

C1.3 MDA CHIȘINĂU

C4 PROPRIETAR

X1 REUT.TIP VEHICUL

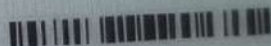

A Numărul de înmatriculare; B Anul fabricației; C1.1 Titularul; C1.2 Numărul de  
identificare al titularului; C1.3 Adresa; C4 Drepturi asupra vehiculului;  
D1 Marca; D2 Tipul vehiculului; D3 Descrierea comercială; E Numărul de  
identificare al vehiculului (VIN); E1 Numărul caroseriei (ataș); E2 Numărul  
șasiului; F1 Masa maximă autorizată, kg; G Masa proprie, kg; H Perioada  
valabilității; I Data înmatriculării; J1 Categoria/subcategoria vehiculului;  
J2 Tipul caroseriei; P1 Capacitatea motorului, cm<sup>3</sup>; P3 Tipul de combustibil  
sau de sursă de putere; Q Raportul putere/greutate, kW/kg; R Culoarea;  
S1 Numărul de locuri pe scaune; X1 Mențiuni speciale; Z Autoritatea emitentă.

IDNV (Codul vehiculului în RST) 3008071032271

MD



14 Grupa sanguină  
12 Respectiv  
(sub)categoria  
11 Data expirării  
(sub)categoria  
10 Data obținerii  
de vehicul  
9 (Sub)categoria  
7 Semnatura titularului  
6 Fotografiile titularului  
5 Numărul permisului  
4d DNP  
4c Autoritatea emitentă  
4b Data expirării  
4a Data emiterii  
3 Data și locul nașterii  
2 Prenumele  
1 Numele

A(I)RH+





CERTIFICAT  
DE ÎNMATRICULARE

REPUBLICA  
MOLDOVA



A CRD548

E1 TMBEH45J5E3061440

J1 M1

E2 X

J2 AB

G 1151 F1 1550

D1 SKODA

S1 5 P1 1198

D2 <

P3 BENZINĂ

D3 FABIA

R ALB

B 2013

Q X

E TMBEH45J5E3061440

I 21 11 2018

188211325

H X

Z ASP

C1.1 "ATTRACTIV INVEST" S.R.L.

C1.2 101460000370

C1.3 MDA CHIȘINĂU

C4 PROPRIETAR

X1 X

MD



A Numărul de înmatriculare; B Anul fabricației; C1.1 Titularul; C1.2 Numărul de identificare al titularului; C1.3 Adresa; C4 Drepturi asupra vehiculului; D1 Marca; D2 Tipul vehiculului; D3 Descrierea comercială; E Numărul de identificare al vehiculului (VIN); E1 Numărul caroseriei (ataș); E2 Numărul șasiului; F1 Masa maximă autorizată, kg; G Masa proprie, kg; H Perioada valabilității; I Data înmatriculării; J1 Categoria/subcategoria vehiculului; J2 Tipul caroseriei; P1 Capacitatea motorului, cm<sup>3</sup>; P3 Tipul de combustibil sau de sursă de putere; Q Raportul putere/greutate, kW/kg; R Culoarea; S1 Numărul de locuri pe scaune; X1 Manjuni speciale; Z Autoritatea emitentă.

IDNV (Codul vehiculului în RST) 3013070032133



CERTIFICAT  
DE ÎNMATRICULARE

REPUBLICA  
MOLDOVA



A YXY556

E1 TMBEC45J4D3011481

J1 M1

E2 X

J2 AB

G 1156 FI 1559

D1 SKODA

S1 5 P1 1390

D2 <

P3 BENZINĂ

D3 FABIA

R ALB

B 2012

Q X

F TMBEC45J4D3011481

I 16 11 2018

H X

187006938

Z ASP

C1.1 "ATTRACTIV INVEST" S.R.L.

C1.2 1014600000370

C1.3 MDA CHIȘINĂU

C4 PROPRIETAR

X1 X

MD

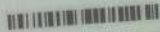

A Numărul de înmatriculare; B Anul fabricației; C1.1 Titularul; C1.2 Numărul de  
identificare al titularului; C1.3 Adresa; C4 Drepturi asupra vehiculului;  
D1 Marca; D2 Tipul vehiculului; D3 Descrierea comercială; E Numărul de  
identificare al vehiculului (VIN); E1 Numărul caroseriei (ataș); E2 Numărul  
șasiului; F1 Masa maximă autorizată, kg; C Masa proprie, kg; H Perioada  
valabilității; I Data înmatriculării; J1 Categoria/subcategoria vehiculului;  
J2 Tipul caroseriei; P1 Capacitatea motorului, cm<sup>3</sup>; P3 Tipul de combustibil  
sau de sursă de putere; Q Raportul putere/greutate, kW/kg; R Culoarea;  
S1 Numărul de locuri pe scaune; X1 Mențiuni speciale; Z Autoritatea emitentă.

IDNV (Codul vehiculului în RST)

3012082023045



CERTIFICAT  
DE ÎNMATRICULARE

REPUBLICA  
MOLDOVA



A BSD544

J1 N1

J2 BB 03

D1 MERCEDES

D2 <

D3 312D

B 1997

E WDB9034621P727562

208200167

E1 WDB9034621P727562

E2 X

G 2170 F1 3500

S1 6 P1 2874

P3 MOTORINĂ

R VERDE

Q X

I 19 12 2019

H X

Z ASP

C1.1 "ATRACTIV INVEST" S.R.L.

C1.2 1014600000370

C1.3 MDA CHIȘINĂU.

C4 PROPRIETAR

X1 REUT.TIP VEHICUL

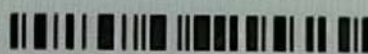

A Numărul de înmatriculare; B Anul fabricației; C1.1 Titularul; C1.2 Numărul de identificare al titularului; C1.3 Adresa; C4 Drepturi asupra vehiculului; D1 Marca; D2 Tipul vehiculului; D3 Descrierea comercială; E Numărul de identificare al vehiculului (VIN); E1 Numărul caroseriei (ataș); E2 Numărul șasiului; F1 Masa maximă autorizată, kg; G Masa proprie, kg; H Perioada valabilității; I Data înmatriculării; J1 Categoria/subcategoria vehiculului; J2 Tipul caroseriei; P1 Capacitatea motorului, cm<sup>3</sup>; P3 Tipul de combustibil sau de sursă de putere; Q Raportul putere/greutate, kW/kg; R Culoarea; S1 Numărul de locuri pe scaune; X1 Mențiuni speciale; Z Autoritatea emitentă.

IDNV (Codul vehiculului în RST) 3007080046141







CERTIFICAT  
DE ÎNMATRICULARE

REPUBLICA  
MOLDOVA



A MXL638 E1 WFOXXXTTFXDA15692  
J1 N1 E2 X  
J2 BB 03 G 1982 F1 3325  
D1 FORD S1 6 P1 2198  
D2 < P3 MOTORINĂ  
D3 TRANSIT R ALB  
B 2013 Q X  
E WFOXXXTTFXDA15692 I 06 11 2020  
H X  
Z ASP  
202905739

C1.1 "ATRACTIV INVEST" S.R.L.

C1.2 1014600000370

C1.3 MDA CHIȘINĂU

C4 PROPRIETAR

X1 REUT.TIP VEHICUL



A Numărul de înmatriculare; B Anul fabricației; C1.1 Titularul; C1.2 Numărul de identificare al titularului; C1.3 Adresa; C4 Drepturi asupra vehiculului; D1 Marca; D2 Tipul vehiculului; D3 Descrierea comercială; E Numărul de identificare al vehiculului (VIN); E1 Numărul caroseriei (ataș); E2 Numărul șasiului; F1 Masa maximă autorizată, kg; G Masa proprie, kg; H Perioada valabilității; I Data înmatriculării; J1 Categoria/subcategoria vehiculului; J2 Tipul caroseriei; P1 Capacitatea motorului, cm<sup>3</sup>; P3 Tipul de combustibil sau de sursă de putere; Q Raportul putere/greutate, kW/kg; R Culoarea; S1 Numărul de locuri pe scaune; X1 Mențiuni speciale; Z Autoritatea emitentă.

IDNV (Codul vehiculului în RST)

**3020029014650**



SHOT ON REDMI 9  
AI QUAD CAMERA



CERTIFICAT  
DE ÎNMATRICULARE

REPUBLICA  
MOLDOVA



A XKY474

E1 TMBEF6NH5G4510563

J1 M1

E2 X

J2 AB

G 1229 F1 1689

D1 SKODA

S1 5 P1 1422

D2 <

P3 MOTORINĂ

D3 RAPID

R GRI ÎNCHIS

B 2015

Q X

E TMBEF6NH5G4510563

I 25 11 2020

H X

204204114

Z ASP

**C1.1** "ATTRACTIV INVEST" S.R.L.

**C1.2** 1014600000370

**C1.3** MDA CHIȘINĂU

**C4** PROPRIETAR

**X1** X

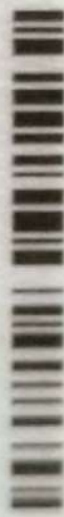

**A** Numărul de înmatriculare; **B** Anul fabricației; **C1.1** Titularul; **C1.2** Numărul de identificare al titularului; **C1.3** Adresa; **C4** Drepturi asupra vehiculului; **D1** Marca; **D2** Tipul vehiculului; **D3** Descrierea comercială; **E** Numărul de identificare al vehiculului (VIN); **E1** Numărul caroseriei (ataș); **E2** Numărul șasiului; **F1** Masa maximă autorizată, kg; **G** Masa proprie, kg; **H** Perioada valabilității; **I** Data înmatriculării; **J1** Categoria/subcategoria vehiculului; **J2** Tipul caroseriei; **P1** Capacitatea motorului, cm<sup>3</sup>; **P3** Tipul de combustibil sau de sursă de putere; **Q** Raportul putere/greutate, kW/kg; **R** Culoarea; **S1** Numărul de locuri pe scaune; **X1** Mențiuni speciale; **Z** Autoritatea emitentă.

**IDNV** (Codul vehiculului în RST)

**3018092017791**

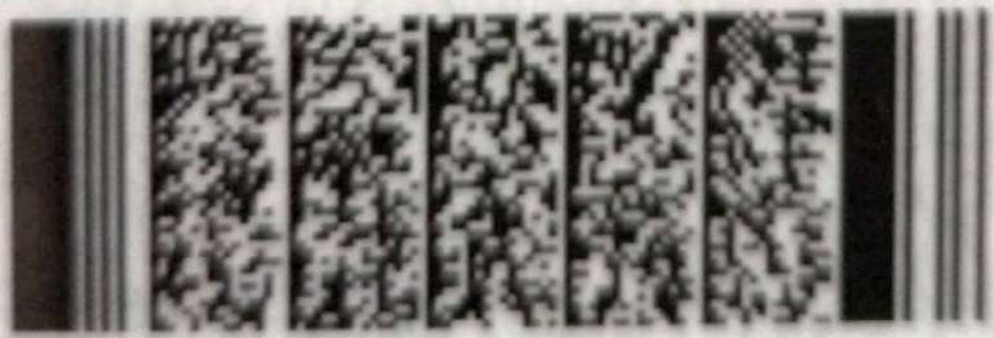



TS

Furnizor / Supplier: **TEHNO WORLD SRL**  
 Nr. Reg. Com. / Reg. number: J33/145/2003  
 Cod fiscal / VAT ID: **RO15231305**  
 Sediul social / Office address: Loc Baia, DN2E Nr.1616 Jud. Suceava  
 Capital social / Equity: 592520 RON  
 Telefon - Fax / Phone - Fax: 0230 206 090/0230 546 696  
 Adresa contact / e-mail address: office@tehnworld.ro

## Factura / Invoice

Numar / Number: **FFTW** **14107391**  
 Data / From date: **04/07/2018**  
 Agent responsabil / Agent responsible:  
 Vasile Ciobanu: +40725003344  
 Accounts in which you can pay the invoice - EURO payment only:  
 SWIFT: BACX ROBU  
 UNICREDIT BANK SV: RO33 BACX 0000 0030 2378 1014  
 Branch: Curtea Domneasca  
 Adresa livrare / Delivery address:  
 bd. Mircea cel Batrin, 39 of.470  
 MD  
 MD  
 Chisinau

Cumparator / Buyer: **ATRACTIV INVEST SRL**  
 Nr. Reg. Com. / Reg. number: 0404889  
 Cod fiscal / VAT ID: 1014600000370  
 Localitate / City: Chisinau  
 Judet / County: Moldova  
 Adresa / Address: bd. Mircea cel Batrin, 39 of.470  
 Banca / Bank name: "Moldindconbank" SA  
 Cod IBAN / Bank account: MD94ML000000002251649160  
 Rezentantul benefic.:  
 Telefonul beneficiarului:  
 Observatii:

Exchange rate: 4.6660

19,5475

| Nr.Crt | Denumirea Produselor sau a serviciilor        | U.M. | Cantitate | Pret unitar | Valoare   | Valoare TVA |
|--------|---|------|-----------|-------------|-----------|-------------|
| I.     | Aparat de sudura electrofuziune Elektra Light | buc  | 2.00      | 1,000.000   | 2,000.000 | 39093 0.00  |



CPT Donduseni

TVA 0 in afara comunitatii: scutire cu drept de deducere conform articolului 143, alineat 2 lit. b, Legea 571/2003

Plata se face pana la data de 06/07/2018 - ORDIN PLATA. Penalitatile sunt conform contract pentru fiecare zi de intarziere.

Date privind expeditia produselor / Details of delivery to the customer:

Delegat / The person carrying: RUSU NICOLAE  
 Serie si numar C.I. / Identification: PA AB0033163  
 Mijloc de transport / Transportation by: BLDR423/BL458RA  
 Intocmit de / Prepared by: Raluca Atodiresei CNP:2880316336392

|  |                                  |
|--|----------------------------------|
| <b>Valoare:</b><br>Value excluding VAT | <b>Valoare TVA:</b><br>VAT Value |
| 2,000.00                               | 0.00                             |

**TEHNO WORLD SRL**  
 Semnatura si stampila / Signature and stamp

**ATRACTIV INVEST SRL**  
 Semnatura de primire / Signature for acceptance

|   |                                  |
|---|----------------------------------|
| <b>Total de plata:</b><br>Total value incl. VAT | <b>2,000.00 EURO</b><br>39093,00 |
|---|----------------------------------|

Prezentul document tine loc de contract acceptat de ambele parti.





Management System  
ISO 9001:2015  
ISO 14001:2015  
ISO 45001:2018  
www.tuv.com  
ID 9105096873



Cayba u

Furnizor / Supplier: **TEHNO WORLD SRL**  
Nr. Reg. Com. / Reg. number: J33/145/2003  
Cod fiscal / VAT ID: **RO15231305**  
Sediul social / Office address: Loc Baia, DN2E Nr.1616 Jud. Suceava  
Capital social / Equity: 592530 RON  
Telefon - Fax / Phone - Fax: 0230 206 090/0230 546 696  
Adresa contact / e-mail address: office@tehnworld.ro

## Factura / Invoice

Numar / Number: **FFTW 14118243**  
Data / From date: **17.08.2021**  
Agent responsabil / Agent responsible:

Cumparator / Buyer: **ATTRACTIV INVEST SRL**  
Nr. Reg. Com. / Reg. number: 0404889  
Cod fiscal / VAT ID: 1014600000370  
Localitate / City: Chisinau  
Judet / County: Moldova  
Adresa / Address: bd. Mircea cel Batrin, 39 of.470  
Banca / Bank name: "Moldindconbank" SA  
Cod IBAN / Bank account: MD94ML000000002251649160  
Reprezentantul benefic.:  
Telefonul beneficiarului:  
Observatii:

Moldova  
Accounts in which you can pay the invoice - EURO payment only:  
SWIFT: BACX ROBU  
UNICREDIT BANK SV: RO33 BACX 0000 0030 2378 1014  
Branch: Curtea Domneasca  
Adresa livrare / Delivery address:  
Casunca, r Floresti  
MD  
MD  
Casunca

Exchange rate: 4,9247

| Nr.Crt | Denumirea Produselor sau a serviciilor                             | U.M. | Cantitate | Pret unitar | Valoare   | Valoare TVA |
|--------|--|------|-----------|-------------|-----------|-------------|
| 1.     | Aparat de sudura cap-cap Basic 160 cu set complet reducerii 40-140 | buc  | 1,00      | 4.456,190   | 4.456,190 | 0,00        |

92102,31



CPT Casunca

TVA 0 in afara comunitatii: scutire cu drept de deducere conform articolului 143, alineat 2 lit. b, Legea 571/2003

Plata se face pana la data de 16.10.2021 - OP la 60 zile OP 60 de zile. Penalitatile sunt conform contract pentru fiecare zi de intarziere.

Date privind expeditia produselor / Details of delivery to the customer:

Delegat / The person carrying: CIUMAC PAVEL  
Serie si numar C.I. / Identification: PA AA0597523  
Mijloc de transport / Transportation by: WIN107/C109RA

Intocmit de / Prepared by:

**TEHNO WORLD SRL**

Semnatura si stampla / Signature and stamp

**ATTRACTIV INVEST SRL**

Semnatura de primire / Signature for acceptance

Valoare: 4.456,19  
Valoare TVA: 0,00

**Total de plata: 4.456,19 EURO**  
Total value incl. VAT

Prezentul document tine loc de contract acceptat de ambele parti.



FACTURĂ FISCALĂ  
НАЛОГОВАЯ НАКЛАДНАЯ

Seria, Nr.  
Серия, №



LV4431731

|  |  |   |   |   |  |  |   |   |  |  |  |   |                            |
|--|--|---|---|---|--|--|---|---|--|--|--|---|----------------------------|
| Data eliberării / data livrării<br>Дата выписки / дата поставки  |  |   |   | 25 martie 2019 / 25 martie 2019   |  | 8. Foaia de parcurs seria:<br>Путевой лист серия |   | număr<br>номер  |  | data<br>дата                                     |  |   |                            |
| 1. Furnizor:<br>Поставщик  |  |   |   | VIVERCON SRL Or Hincesti str Chisinaului 18 MD86MO2224ASV55871027100 c/d BC Mobiasbanca- Groupe Societe Generale SA MOBBMD22                              |  |  |   | 9. Transportator<br>Перевозчик  |  | Atractiv Invest SRL                              |  | c.f./ nr. TVA<br>ф.к./ код НДС                  | 101460000370<br>/ 0404889  |
| 2. Cumpărător<br>Покупатель  |  |   |   | Atractiv Invest SRL mun. Chișinău, bd. Mircea cel Batrin, 39, of.470 c/d MD82MO2224ASV31326227100 , BC Mobiasbanca- Groupe Societe Generale SA , MOBBMD22 |  |  |   |   |  |  |  | c.f./ nr. TVA<br>ф.к./ код НДС                  | 1012605002939<br>/ 6500744 |
| 3. Delegatie<br>Доверенность   |  |   |   | data<br>дата  |  | delegatul<br>делегированный                      |   | 4. Documente anexate<br>Прилагаемые документы   |  | 202chișinău                                      |  |   |                            |
| 5. Punct încărcare<br>Пункт погрузки   |  |   |   | Or Hincesti str Chisinaului 18<br>MD86MO2224ASV55871027100  |  | 6. Punct descărcare<br>Пункт разгрузки           |   |   |  | mun. Chișinău, bd. Mircea cel Batrin, 39, of.470 |  | 7. Redirijări<br>Переадресовки                  |                            |
| 10.1<br>Denumirea mărfurilor, serviciilor și cod nomenclator al mărfii<br>Наименование товара, услуг и номенклатурный код товара |  | 10.2<br>Unitatea de măsură<br>Единица измерения | 10.3<br>Cantitatea mărfurilor, volumul<br>Кол - во товаров, объем услуг | 10.4<br>Pret unitar, fără TVA, lei<br>Цена единицы без НДС, леев  | 10.5<br>Valoarea totală fără TVA, lei<br>Общая сумма без НДС, леев | 10.6<br>Cota TVA, %<br>Ставка НДС, %             | 10.7<br>Suma totală a TVA, lei<br>Общая сумма НДС, леев | 10.8<br>Valoarea mărfurilor, serviciilor, lei<br>Стоимость товаров, услуг, леев                     | 10.9<br>Altă informație<br>Другая информация | 10.10<br>Tip ambalaj<br>Тип упаковки             | 10.11<br>Număr locuri<br>Количество мест | 10.12<br>Masa brută, tone<br>Масса брутто, тонн |                            |
| 1 Mal compactor MIKASA   |  | buc   | 1   | 13 100,00   | 13 100,00  | 20%  | 2 620,00  | 15 720,00   |  |  |  |   |                            |
| 11. TOTAL (pe pagină) / Всего (по странице)  |  |   |   |   | 13 100,00  | x  | 2 620,00  | 15 720,00   | x  | x  | x  | x   |                            |
| 12. TOTAL (pe factura fiscală) / Всего (по налоговой накладной)  |  |   |   |   | 13 100,00  | x  | 2 620,00  | 15 720,00   | x  | x  | x  | x   |                            |
| 13. Permis eliberarea:<br>Отпуск разрешен  |  |   |   |   |  |  |   |   |  |  |  |   |                            |
|  |  |   |   | Cobzac Victor Grigoriu Administrator  |  |  |   | Funcția, numele, prenumele și semnătura<br>Должность, фамилия, имя и подпись                        |  |  |  |   |                            |
| 14. Predat bunurile (serviciile):<br>Сдан материальные ценности (услуги)   |  |   |   |   |  |  |   |   |  |  |  |   |                            |
|  |  |   |   | Cobzac Victor Grigoriu Administrator  |  |  |   | Funcția, numele, prenumele și semnătura<br>Должность, фамилия, имя и подпись                        |  |  |  |   |                            |
| 15. Primit bunurile intermediarului (transportatorului):<br>Принят материальные ценности посредник (перевозчик)                  |  |   |   |   |  |  |   |   |  |  |  |   |                            |
|  |  |   |   |   |  |  |   | Funcția, numele, prenumele și semnătura<br>Должность, фамилия, имя и подпись                        |  |  |  |   |                            |
| 16. Predat bunurile intermediarului (transportatorului):<br>Сдан материальные ценности посредник (перевозчик)                    |  |   |   |   |  |  |   |   |  |  |  |   |                            |
|  |  |   |   |   |  |  |   | Atractiv Invest SRL<br>Funcția, numele, prenumele și semnătura<br>Должность, фамилия, имя и подпись |  |  |  |   |                            |
| 17. Primit bunurile (serviciile) cumparatorului:<br>Принят материальные ценности (услуги) покупатель                             |  |   |   |   |  |  |   |   |  |  |  |   |                            |
|  |  |   |   |   |  |  |   | Smetonca<br>Funcția, numele, prenumele și semnătura<br>Должность, фамилия, имя и подпись            |  |  |  |   |                            |

04.04

Vascalesia

Ex. 1

Nr. exemplarului  
№ экземпляра

FACTURĂ FISCALĂ  
НАЛОГОВАЯ НАКЛАДНАЯ

Seria, Nr.  
Серия, №



IV8914829

Formular tipizat  
Anexa nr. 1 la Ordinul Ministerului Finanțelor al Republicii Moldova  
nr. 118 din 24 august 2017  
Титульный лист  
Приложение № 1 к Приказу Министерства финансов Республики Молдова  
№ 118 от 24 августа 2017 г.



|  |  |  |                             |   |  |   |                 |  |  |   |  |  |  |   |  |   |  |  |  |   |  |   |  |
|--|--|--|-----------------------------|---|--|---|-----------------|--|--|---|--|--|--|---|--|---|--|--|--|---|--|---|--|
| Data eliberării / data livrării<br>Дата выписки / дата поставки  |  | 16.04.2021   | 10.04.2021                  | 8. Foaie de parcurs<br>Путевой лист   |  | seria:<br>серия   | număr:<br>номер | data<br>дата   |  |   |  |  |  |   |  |   |  |  |  |   |  |   |  |
| 1. Furnizor:<br>Поставщик  |  | SC M & M COMERT SRL, Chisinau, str. Dimo, 29/1, ap. 43, c/d MD49FT222460700000293498, FinComBank S.A.<br>fil. nr. 7 Chisinau - FTMDMD2X889 |                             | 9. Transportator<br>Перевозчик  |  | SC M & M COMERT SRL, str. Calea Basarabiei 26/7                           |                 | c.f./ nr. TVA<br>Ф.х./ код НДС   |  |   |  | 1007600004002 / 0606243  |  |   |  |   |  |  |  |   |  |   |  |
| 2. Cumpărător/beneficiar:<br>Покупатель  |  | Atractiv Invest SRL, mun. Chisinau str. Mircea cel Batrin 39 of470, c/d MD82MO2224ASV3132622710<br>BC MOBIASBANCA'S A - MOBMD22            |                             | 4. Documente anexate<br>Прилагаемые документы   |  |   |                 | c.f./ nr. TVA<br>Ф.х./ код НДС   |  |   |  | 1007600004002 / 0606248  |  |   |  |   |  |  |  |   |  |   |  |
| 3. Delegație<br>Доверенность   |  | data<br>дата   | delegatul<br>делегированный | 5. Punct încărcare<br>Пункт погрузки  |  | Chisinau str. Calea Basarabiei 26/7                                       |                 | 6. Punct descărcare<br>Пункт разгрузки                                       |  | mun. Chisinau str. Mircea cel Batrin 39 of470 |  | 7. Redirișari<br>Переадресовки                                       |  |   |  |   |  |  |  |   |  |   |  |
| 10.1<br>Denumirea mărfurilor/activelor, serviciilor și codul<br>poștei tarifare al mărfurilor/activului<br>Наименование товаров/активов, услуг и<br>код товарной позиции товара/актива |  | 10.2<br>Unitate de<br>măsură<br>Ед-ца<br>изм-из  |                             | 10.3<br>Cantitatea<br>mărfurilor/<br>activelor,<br>serviciilor<br>Количество<br>товаров/<br>активов, объем<br>услуг |  | 10.4<br>Preț unitar<br>fără TVA, lei<br>Цена<br>единицы без<br>НДС, лейев |                 | 10.5<br>Valoarea<br>totală fără<br>TVA, lei<br>Общая сумма<br>без НДС, лейев |  | 10.6<br>Cota<br>TVA, %<br>Ставка<br>НДС, %    |  | 10.7<br>Suma<br>totală x<br>TVA, lei<br>Общая<br>сумма<br>НДС, лейев |  | 10.8<br>Valoarea<br>mărfurilor/activelor,<br>serviciilor, lei<br>Стоимость товаров /<br>активов, услуг, лейев |  | 10.9<br>Alte informații<br>Другая<br>информация |  | 10.10<br>Tip<br>ambalaj<br>Тип<br>упаковки |  | 10.11<br>Număr<br>locuri<br>Роль-<br>мест<br>мест |  | 10.12<br>Masa<br>brută,<br>tone<br>Масса<br>брутто,<br>тонн |  |
| 54100037-001 BT 65 Masina si aparate pentru terasare   |  | buc  |                             | 1,00  |  | 47 916,67   |                 | 47 916,67  |  | 20%   |  | 9 583,33   |  | 57 500,00   |  |   |  |  |  |   |  |   |  |

fara cod

|   |           |   |          |           |   |   |   |   |
|---|-----------|---|----------|-----------|---|---|---|---|
| 11. TOTAL (pe pagină) / Всего (по странице)                     | 47 916,67 | x | 9 583,33 | 57 500,00 | x | x | x | x |
| 12. TOTAL (pe factura fiscală) / Всего (по налоговой накладной) | 47 916,67 | x | 9 583,33 | 57 500,00 | x | x | x | x |

13. Permis eliberarea:  
Отпуск разрешен:

14. Preda mărfurilor/activelor (serviciile):  
Сдал товары/активы (услуги)

15. Primit mărfuri/activelor intermediari (transportatori):  
Получил товары/активы посредники (перевозчики)

16. Preda mărfuri/activelor intermediari (transportatori):  
Сдал товары/активы посредники (перевозчики)

17. Primit mărfuri/activelor (serviciile) cumpărătorul/beneficiarul:  
Получил товары/активы (услуги) покупатель/получатель

Manager Cataman I  
Functia, numele, prenumele si semnătura  
Должность, фамилия, имя и подпись

Drages Klaus





Nr. exemplarului  
№. экземпляра 1

FACTURĂ FISCALĂ  
НАЛОГОВАЯ НАКЛАДНАЯ

Seria, Nr.  
Серия, №



JV9154856



Voicbi  
Buc de amenajare  
Magurele

Formular tipizat  
Anexa 1 la Ordinul Ministerului Finanelor al Republicii Moldova  
nr.115 din 6 septembrie 2010  
Типовая форма  
Приложение 1 к приказу Министерства Финансов Республики Молдова  
№ 115 от 6 сентября 2010 г.

|   |  |   |  |   |                                      |  |  |  |                                      |  |   |
|---|--|---|--|---|--------------------------------------|--|--|--|--------------------------------------|--|---|
| 8. Foaia de parcurs<br>Путевой лист   |  | seria:<br>серия   | numar:<br>номер  | data<br>дата  |                                      |  |  |  |                                      |  |   |
| Data eliberarii<br>Дата выдачи  |  | 20 Mai 2017   |  |   |                                      |  |  |  |                                      |  |   |
| 9. Transportator<br>Перевозчик  |  | "Atractiv Invest SRL", adr. m.Chisinau, bd.Mircea cel Batran 39,  |  |   |                                      |  |  |  |                                      |  |   |
| 1. Furnizor<br>Поставщик  |  | "Dimtrans Service SRL", adr. or.laloveni, str. D.Sihastru 3 ap.1, IBAN MD19ML00000000225161430, BC  |  |   |                                      |  |  |  |                                      |  |   |
| 2. Cumparator<br>Покупатель   |  | "Atractiv Invest SRL", adr. m.Chisinau, bd.Mircea cel Batran 39, of.470, tel. 69067746,287020, IBAN MD94ML000000002251649160, BC "Moldindconbank" S.A. fil.'Ciocana' Chisinau c/b MOLDMD2X349 |  |   |                                      |  |  |  |                                      |  |   |
| 3. Delegatie<br>Доверенность  |  | data<br>дата  |  | delegatul<br>делегированный                                       |                                      |  |  |  |                                      |  |   |
| 5. Punct incarcare<br>Пункт погрузки  |  | Chisinau, str. Soseaua Hincesti 98  |  |   |                                      |  |  |  |                                      |  |   |
| 6. Punct descarcare<br>Пункт разгрузки  |  | Chisinau bd.Mircea cel Batran 39  |  |   |                                      |  |  |  |                                      |  |   |
| 7. Redirijari<br>Переадресовки  |  |   |  |   |                                      |  |  |  |                                      |  |   |
| 4. Documente anexate<br>Прилагаемые документы   |  |   |  |   |                                      |  |  |  |                                      |  |   |
| 10.1<br>Denumirea marfurilor, serviciilor si cod nomenclator al marfii<br>Наименование товаров, услуг и номенклатурный код товара | 10.2<br>Unitate de masura<br>Единица измерения | 10.3<br>Cantitatea marfurilor, volumul serviciilor<br>Количество товаров, объем услуг   | 10.4<br>Pret unitar fara TVA, lei<br>Цена единицы без НДС, лев | 10.5<br>Valoarea totala fara TVA, lei<br>Общая сумма без НДС, лев | 10.6<br>Cota TVA, %<br>Ставка НДС, % | 10.7<br>Suma totala a TVA, lei<br>Общая сумма НДС, лев | 10.8<br>Valoarea marfurilor, serviciilor, lei<br>Стоимость товаров, услуг, лев | 10.9<br>Alta informatie<br>Другая информация | 10.10<br>Tip ambalaj<br>Тип упаковки | 10.11<br>Numar locuri<br>Количество мест | 10.12<br>Masa bruta, tone<br>Масса брутто, тонн |
| Mai compactor Wacker BS60-4 uzat  | шт.  | 1.000   | 16 923.58  | 16 923.58   | 20%                                  | 3 384.72   | 20 308.30  |  |                                      |  |   |
| 11. TOTAL (pe pagina) / Всего (по странице)   |  |   |  | 16 923.58   | X                                    | 3 384.72   | 20 308.30  | X  | X                                    | X  |   |
| 12. TOTAL (pe factura fiscala) / Всего (по налоговой накладной)   |  |   |  | 16 923.58   | X                                    | 3 384.72   | 20 308.30  | X  | X                                    | X  |   |
| 13. Permis eliberarea:<br>Отпуск разрешен:  |  | Bargan I.I., Director intreprindere mica  |  |   |                                      |  |  |  |                                      |  |   |
| 14. Predat bunurile (serviciile):<br>L.S. / М.П.<br>Сдал материальные ценности (услуги)   |  | Bargan I.I., Director intreprindere mica  |  |   |                                      |  |  |  |                                      |  |   |
| 15. Primit bunurile intermediarul (transportatorul):<br>Принял материальные ценности посредник (перевозчик)                       |  | Bargan I.I., Director intreprindere mica  |  |   |                                      |  |  |  |                                      |  |   |
| 16. Predat bunurile intermediarul (transportatorul):<br>Сдал материальные ценности посредник (перевозчик)                         |  | Manole D.   |  |   |                                      |  |  |  |                                      |  |   |
| 17. Primit bunurile (serviciile) cumparatorul:<br>Принял материальные ценности (услуги) покупатель                                |  | Manole D.   |  |   |                                      |  |  |  |                                      |  |   |



*[Handwritten signature]*



L.S.  
М.П.

FACTURĂ FISCALĂ  
НАЛОГОВАЯ НАКЛАДНАЯ

Seria, Nr.  
Серия, №



EAA000868868



Formular tipizat  
Anexa 1 la Ordinul Ministerului Finanțelor al Republicii Moldova  
nr.118 din 28 august 2017  
Типовая форма  
Приложение 1 к приказу Министерства Финансов Республики Молдова  
№ 118 от 28 августа 2017 г.

|   |  |   |  |   |  |  |  |   |  |                                      |  |  |  |  |  |  |  |                                      |  |  |  |   |  |
|---|--|---|--|---|--|--|--|---|--|--------------------------------------|--|--|--|--|--|--|--|--------------------------------------|--|--|--|---|--|
| Data eliberării / data livrării<br>Дата выписки / дата поставки   |  | 10.09.2019 / 10.09.2019   |  | 8. Foaia de parcurs seria:<br>Путевой лист серия  |  | număr:<br>номер  |  | data:<br>дата   |  |                                      |  |  |  |  |  |  |  |                                      |  |  |  |   |  |
| 1. Furnizor:<br>Поставщик   |  | S.R.L. ADASCON, SEC.BUIUCANI Alba-Iulia nr.89 bl.2 of.38 Cont MD12VI000000222482038MDL,<br>BC*Victoriabank'S.A. fil.nr.20 Chisinau, VICBMD2X463 |  | 9. Transportator<br>Перевозчик  |  | c.f./ nr.TVA /<br>ф.к./ код НДС                                |  |   |  |                                      |  |  |  |  |  |  |  |                                      |  |  |  |   |  |
| 2. Cumpărător/beneficiar:<br>Покупатель/получатель  |  | ATTRACTIV INVEST S.R.L., SEC.CIOCANA Mircea cel Batrin bd. nr.39 of.470 Cont<br>MD82MO2224ASV31326227100, MOBBMD22                              |  | 4. Documente anexate<br>Прилагаемые документы   |  | Proces-verbal de predare-primire a mașinii de tăiat<br>асфалт  |  |   |  |                                      |  |  |  |  |  |  |  |                                      |  |  |  |   |  |
| 3. Delegație seria<br>Доверенность серия  |  | număr<br>номер  |  | data<br>дата  |  | delegatul<br>делегированный                                    |  |   |  |                                      |  |  |  |  |  |  |  |                                      |  |  |  |   |  |
| 5. Punct încărcare<br>Пункт погрузки  |  | 6. Punct descărcare<br>Пункт разгрузки  |  | 7. Redirișări<br>Переадресовки  |  |  |  |   |  |                                      |  |  |  |  |  |  |  |                                      |  |  |  |   |  |
| 10.1<br>Denumirea mărfurilor/activelor, serviciilor și codul poziției<br>tarifare al mărfii/activului<br>Наименование товаров/активов, услуг и код товарной<br>позиции товара/актива. |  | 10.2<br>Unitate de măsură<br>Единица измерения  |  | 10.3<br>Cantitatea mărfurilor/activelor,<br>volumul serviciilor<br>Количество товаров/активов,<br>объем услуг |  | 10.4<br>Preț unitar fără TVA, lei<br>Цена единицы без НДС, лев |  | 10.5<br>Valoarea totală fără TVA, lei<br>Общая сумма без НДС, лев |  | 10.6<br>Cota TVA, %<br>Ставка НДС, % |  | 10.7<br>Suma totală a TVA, lei<br>Общая сумма НДС, лев |  | 10.8<br>Valoarea mărfurilor/activelor,<br>serviciilor, lei<br>Стоимость товаров/активов,<br>услуг, лев |  | 10.9<br>Altă informație<br>Другая информация |  | 10.10<br>Tip ambalaj<br>Тип упаковки |  | 10.11<br>Număr locuri<br>Количество мест |  | 10.12<br>Masa brută, tone<br>Масса брутто, тонн |  |
| Mașină de tăiat asfalt de marca CLIPER-100  |  | 1 buc   |  | 1   |  | 8250   |  | 8250,00   |  | 20                                   |  | 1650,00  |  | 9900,00  |  |  |  |                                      |  |  |  |   |  |
| 11. TOTAL (pe factura fiscală) / Всего (по налоговой накладной)   |  |   |  |   |  |  |  | 8250,00   |  | X                                    |  | 1650,00  |  | 9900,00  |  | X  |  | X                                    |  | X  |  | 0,00  |  |

12. Permis eliberarea: director Anatolie Tabacari

разрешение Отпуск

Aplicată semnătura digitală de către Furnizor/Применена  
цифровая подпись Поставщика

Funcția, numele, prenumele, semnătura \ Должность, фамилия, имя, подпись

13. Predat mărfurile/activele (serviciile):  
Сдал товары/активы (услуги)

director Anatolie Tabacari

Aplicată semnătura digitală de către Furnizor/Применена  
цифровая подпись Поставщика

Funcția, numele, prenumele, semnătura \ Должность, фамилия, имя, подпись

14. Primit mărfurile/activele intermediarul (transportatorul):  
Принял товары/активы посредник (перевозчик)

Funcția, numele, prenumele, semnătura \ Должность, фамилия, имя, подпись

15. Predat mărfurile/activele intermediarul (transportatorul):  
Сдал товары/активы посредник (перевозчик)

Funcția, numele, prenumele, semnătura \ Должность, фамилия, имя, подпись

16. Primit mărfurile/activele (serviciile)  
cumpărătorul/beneficiarul:  
Принял товары/активы (услуги)  
покупатель/получатель

Manager Eugen I

Validă numai cu semnăturile olografice ale Cumpărătorului  
Действительна только при наличии ографических подписей  
Покупателя

Funcția, numele, prenumele, semnătura \ Должность, фамилия, имя, подпись



## Proces-verbal de predare-primire a mașinii de tăiat asfalt

S.R.L. "ADASCON"  
Mun. Chișinău

Locul predării mun. Chișinău  
Data 09.09.2019

### PREDĂTOR:

S.R.L., "ADASCON", Cod fiscal 1012600020563, cu sediul în mun. Chișinău, str. Alba-Iulia 89/2, of. 38, reprezentată de către D-l Anatolie TABACARI, care activează în baza statului în calitate de Director.

### PRIMITOR:

S.R.L. "ATTRACTIV INVEST", Cod fiscal 1014600000370, cu sediul în mun. Chișinău, bd. Mircea cel Bătrân 39, of. 470, reprezentată de către D-l Dragoș MANOLE, care activează în baza statului în calitate de Director.

### MAȘINĂ DE TĂIAT ASFALT:

Marca: CLIPPER;  
Anul producerii: 2007.

**Stare de funcționare:** BUNĂ;

**Defecțiuni constatate:** NU S-AU DEPISTAT.

Primitorul a preluat mașina de tăiat asfalt în dotare, în urma unui inventar.

**Observații:** NU SUNT.

Am predat,

Nume/Prenume ANATOLIE TABACARI

Semnătura \_\_\_\_\_

Am preluat,

Nume/Prenume DRAGOȘ MANOLE

Semnătura \_\_\_\_\_

Prezentul formular a fost încheiat într-un număr de 2 (două) exemplare, din care 1 (un) exemplar rămâne la predător și 1 (un) exemplar la primitor.

Vendor (Furnizor): COMMA-TECH S.R.L.  
 No. Registrar of Companies (Reg. com.): J22/1940/2008  
 VAT CODE (CIF): RO24076537  
 Address (Adresa): Str. Dr. Victor Babes 3a, Iasi, State/Province (Judet) Iasi  
 IBAN code (IBAN) (EUR): RO56INGB0000999903783194  
 Bank (Banca): ING Bank N.V. Amsterdam - Suc. Bucuresti  
 SWIFT: INGBROBU  
 IBAN code (IBAN) (RON): RO83INGB0000999903783193  
 Bank (Banca): ING Bank N.V. Amsterdam - Suc. Bucuresti  
 Web (Adresa web): www.Commatech.ro  
 Tel. (Tel.): 0723.44.66.88  
 Fax (Fax): 0318170609  
 Email (Email): info@commatech.ro  
 Share capital (Capital social): 100000

## INVOICE/ FACTURA

Series and no. (Seria si nr.): CTH-902094  
 Date (day/month/year) (Data (zi/luna/an)): 17/07/2018  
 VAT(%) (Cota TVA): 0%VAT exempt with credit (SDD)

Customer (Client): ATRACTIV INVEST SRL  
 VAT CODE (CIF): 101600000370  
 Address (Adresa): Mun Chisinau, BD Mircea cel Batran 39, of 470, Rep Moldova  
 md 2075, Chisinau  
 IBAN code (IBAN): MD94ML000000002251649160  
 Bank (Banca): Moldindconbank SA Fil Ciocana  
 Country (Tara): Republica Moldova  
 Email (Email): foremcons@mail.ru



| Nr. crt | Description of products/ services (Denumirea produselor sau a serviciilor) | Unit (U.M.) | Qty (Cantitate) | Unit price (pre-tax) (Pret unitar (fara TVA)) -EUR- | Value (Valoarea) -EUR- | VAT Value (Valoarea TVA) -EUR- |
|---------|--|-------------|-----------------|---|------------------------|--------------------------------|
| 0       | 1  | 2           | 3               | 4   | 5(3x4)                 | 6                              |
| 1       | CTH-PLACA COMPACTOARE C425   | BUC         | 1               | 4112.40   | 4112.40                | 0.00                           |
| 2       | CTH-ADAPTOR  | BUC         | 1               | 750.00  | 750.00                 | 0.00                           |
| 3       | CTH-BUCSA  | BUC         | 4               | 60.00   | 240.00                 | 0.00                           |
| 4       | TRNSPORT CHISINAU+ ACTE EXPORT   | BUC         | 1               | 250.00  | 250.00                 | 0.00                           |

Exchange rate (Curs) 1 EUR = 4.655 Lei

La primirea coletului, va rugam sa verificati integritatea lui.

Aveti dreptul de a refuza primirea coletelor care prezinta urme de deteriorare sau efracție.

Prin semnarea de primire, renuntati la orice drept de reclamatie privind integritatea coletelor.

Va rugam sa efectuati receptia marfurilor si sa sesizati in scris orice neregula in maxim 2 zile lucratoare de la livrarea comenzii.

Made by (Intocmit de): Maxim Bondari  
 Personal ID (CNP): 1890419410121  
 Representative (Numele delegatului): TEMPO TRANS SRL  
 ID card (B.I.C.I.): -  
 Transportation (Mijloc transport): AUTO  
 (Expediere la data de ) 17/07/2018 at (ora) 12:56  
 Signatures (Semnaturile):

Handwritten signature and circular stamp of the vendor.

|                                   |                               |                        |
|-----------------------------------|-------------------------------|------------------------|
| Total (Total)                     | 5352.40 EUR<br>(24915.42 Lei) | 0.00 EUR<br>(0.00 Lei) |
| Total value (Total plata)         | 5352.40 EUR<br>(24915.42 Lei) |                        |
| Signature (Semnatura de primire): |                               |                        |



# DECLARAȚIE PRIMARĂ



|  |                            |  |  |  |                                  |   |  |   |               |   |                                    |               |
|--|----------------------------|--|--|--|----------------------------------|---|--|---|---------------|---|------------------------------------|---------------|
| EXEMPLAR PENTRU EXPEDITOR / EXPORTATOR | EXEMPLAR PENTRU DESTINATAR | 3  | 8  | 2 Expeditor / Exportator<br>Nr. <input type="checkbox"/><br>COMHA-TECH S.R.L.<br>IASI, STR. DR. VICTOR BABES 3A<br>ROMANIA                                 | 1 DECLARAȚIE<br>IN 4             | A BIROU DE EXPEDIERE / DE EXPORT / DE DESTINAȚIE<br>2070 CHISINAU I (PVI INDUST. I)<br>I 58680 19/07/2018 |  |   |               |   |                                    |               |
|  |                            | 8 Destinatari<br>Nr. 1014600000370<br>"ATRACTIV INVEST" S.R.L.<br>RM, MUN. CHISINAU<br>BD. MIRCEA CEL BATRIN, 39 AP. (OF.) 470 | 9 Responsabil financiar<br>Nr. 1014600000370<br>"ATRACTIV INVEST" S.R.L. | 3 Formulare  | 4 Lista încarc.                  | 5 Articole  | 6 Total colete                             | 7 Nr. de referință<br>2018 BRK4839070526                              |               |   |                                    |               |
|  |                            | 14 Declarant / Reprezentant<br>Nr. BRK48390<br>"DECTrans- BROKER" SRL<br>LOPOTENCO MIHAI                                       | 15 Țara de expediție / de export<br>ROMANIA                              | 10 Țara p.dest./u.prov.  | 11 Țara tranzact./prod.          | 12 Elemente pt. valoare   | 13 P.A.C.                                  |   |               | 17 Cod țară destinație<br>a) MD b) 0140 |                                    |               |
|  |                            | 18 Identitatea și naționalitatea mijlocului de transport la plecare / la sosire<br>HRE622 MD                                   | 19 Ctr.  | 20 Condiții de livrare<br>CRT CHISINAU   | 16 Țară de origine<br>RO ROMANIA | 17 Țară de destinație<br>R MOLDOVA  | 15 Cod ț. expedit./export<br>a) RO b) 0.00 |   |               | 17 Cod țară destinație<br>a) MD b) 0140 |                                    |               |
|  |                            | 21 Identitatea și naționalitatea mijlocului de transport activ care trece frontiera<br>HRE622 MD                               | 22 Moneda și valoarea totală facturată<br>EUR 5352.40                    | 23 Curs de schimb  | 24 Natura tranzacției            |   | 25 Mod de transport la frontiera           |   |               | 26 Mod de transport interior            | 27 Locul de încărcare / descărcare |               |
|  |                            | 29 Birou de ieșire / de intrare<br>2030 LEUSENI (PVI, RUTIER)  | 30 Localizarea mărfurilor<br>CAMION                                      | 28 Informații financiare și bancare<br>MOLDOMD2X... BC "Moldindconbank" SA<br>MOLDMD2X349 "Moldindconbank" SA f. "Ciocana"<br>MD94ML000000002251649160 000 | 32 Art. Nr.                      | 33 Codul mărfurilor<br>84314980 000   | 34 Cod țara origine<br>a) RO b) 000        | 35 Greutate brutto (kg)<br>454.000                                    | 36 Preferințe | 37 REGIM<br>40 00 000                   | 38 Greutate neto (kg)<br>420.0000  | 39 Contingent |
|  |                            | 31 Colete și descrierea mărfurilor   | Mărci și numere - Nr. containerelor - Numărul și natura<br>BP11024871    | 40 Declarație sumară / Document precedent<br>2030132507/18   | 41 UM suplimentare               | 42 Preț articol   | 43 Cod M.E.                                | 44 Mențiuni speciale / Documente anexate / Certificate și autorizații |               | 45 Ajustare                             |                                    |               |
|  |                            | PARTI PENTRU EXCAVATOARE-6BUC<br>PLACA COMPACTOARE C425-1BUC; ADAPTOR-1BUC; BUCSA-4BUC   |  | 46 Valoare statistică<br>103696.86   |                                  | 49 Identificarea antrepozitului   |  | 47 Calculul impozitărilor   |               |   |                                    |               |

|                           |     |                          |         |          |          |                                     |                                 |
|---------------------------|-----|--------------------------|---------|----------|----------|-------------------------------------|---------------------------------|
| 47 Calculul impozitărilor | Tip | Baza de calc. a impozit. | Procent | Cuantum  | MP       | 48 Report de plată<br>1014600000370 | 49 Identificarea antrepozitului |
|                           | 010 | 103696                   | 86      | 0.400    | 414.79   | B INFORMAȚII CONTABILE              | Stampila                        |
|                           | 030 | 104111                   | 65      | 20.000   | 20822.33 |                                     |                                 |
|                           |     | Total:                   |         | 21237.12 |          | C BIROU DE PLECARE                  |                                 |

|   |                                    |                    |
|---|------------------------------------|--------------------|
| 50 Principal obligat<br>Nr.               | Semnătura                          | C BIROU DE PLECARE |
| 51 Birouri de trecere prevăzute (și țări) | reprezentat prin<br>Locul și data: |                    |

|  |     |                                  |
|--|-----|----------------------------------|
| 52 Garanție nevalabilă pentru                      | Cod | 53 Birou de destinație (și țara) |
| D/J CONTROLAT LA BIROUL DE PLECARE / DE DESTINAȚIE |     |                                  |

|                                      |  |
|--------------------------------------|--|
| Rezultat:                            | 54 Locul și data   |
| Sigilii aplicate: Număr:<br>marcaje: | CHISINAU 19.07.2018  |
| Termen (data limită)                 | 1006600006135  |
| Semnătura:                           | Semnătura și numele declarantului / reprezentantului<br>"DECTrans-BROKER" SRL<br>LOPOTENCO MIHAI |

## Contract de comodat Nr.01-02/2022

Or. Chișinău

01 ianuarie 2022

### I. PĂRȚILE CONTRACTANTE

1.1. Foremcons SRL, cu sediul în mun. Chișinău, str. Pădurii 8, codul fiscal 1005600001878, reprezentată de Axentii Dumitru, cu funcția de Director, în calitate de **comodant**, pe de o parte, și

1.2. Atractiv Invest SRL, cu sediul în mun. Chișinău, str. Mircea cel Bătrîn nr. 39, codul fiscal 1014600000370, reprezentată de Manole Dragoș, cu funcția de Director, în calitate de **comodatar**, pe de altă parte, au convenit să încheie prezentul contract de comodat a unor utilaje, cu respectarea următoarelor clauze:

### II. OBIECTUL CONTRACTULUI

2.1. Obiectul prezentului contract îl constituie acordarea cu titlu gratuit de către comodant comodatarului a următoarelor utilaje și predarea acestora conform Anexei nr. 1 la prezentul contract, după cum urmează:

- Mașina de Sudură țevi Cap-Cap George Fisher 250 Eco Butt Welding Machine, 1 buc;
- Mai Compactor, 4 buc;
- Taietor de asfalt MTBA 451 HB, 1 buc

2.2. Comodantul, pe toată durata contractului, își păstrează dreptul de proprietate deplină asupra mecanismului auto împrumutat, care fac obiectul prezentului contract de comodat, chiar dacă efectuează, din inițiativa și pe cheltuiala sa, eventuale modificări, cu condiția ca acestea să nu afecteze realizarea clauzelor sale.

2.3. Comodatarul, pe întreaga durată a executării prezentului contract:

a) nu poate fi obligat să restituie contravaloarea eventualelor îmbunătățiri aduse sau eventualelor reparații efectuate din inițiativa comodatarului și cu acceptul comodantului mecanismului auto împrumutat;

b) nu va putea vinde, subînchiria sau dispune de mașina de sudura tevi Cap-Cap, Mai Compactor, Taietor de asfalt, puse la dispoziția sa decât în condițiile prevăzute de prezentul contract.

### III. DURATA CONTRACTULUI

3.1. Prezentul contract intră în vigoare la data semnării și este valabil până la 31 decembriei 2022.

### IV. DREPTURILE ȘI OBLIGAȚIILE PĂRȚILOR

4.1. Obligațiile comodatarului sunt următoarele:

- a) să conserve bunurile, adică să se îngrijească de ele ca un bun proprietar;
- b) să folosească bunurile conform destinației lor;

c) să restituie bunurile la termenul stabilit prin prezentul contract comodantului, reprezentantului său ori moștenitorilor săi.

4.2. Obligațiile comodantului sunt următoarele:

- a) să nu-l împiedice pe comodatari să folosească bunurile până la termenul stabilit;
- b) să restituie comodatarului eventualele cheltuieli efectuate pentru conservarea bunurilor;
- c) să plătească despăgubiri civile comodatarului pentru viciile pe care le cunoaște, dar nu le-a adus la cunoștință comodatarului.

## **V. PREȚUL CONTRACTULUI**

5.1. Comodantul transmite cu titlu gratuit comodatarului utilajele enumerate în prezentul contract fără plata acestora.

5.2. Comodatarul nu are niciun fel de răspundere pentru uzura (fizică și morală) a utilajele enumerate și nici pentru deprecierea valorii acestora.

5.3. Cheltuielile de alimentare și de întreținere vor fi asigurate din contul entității.

## **VI. CLAUZA PENALĂ**

6.1. Comodantul răspunde de neîndeplinirea obligațiilor asumate prin prezentul contract, caz în care poate rezilia contractul după o prealabilă notificare scrisă, și, ca urmare, comodantul:

- a) nu mai are dreptul la chiria la care este obligat comodatarul, din momentul neîndeplinirii obligațiilor de către comodant;
- b) va plăti eventuale daune-interese provocate comodatarul din culpa sa.

6.2. Comodatarul răspunde de neîndeplinirea obligațiilor ce-i revin din prezentul contract, după o prealabilă notificare scrisă, caz în care comodatarul:

- a) nu va putea beneficia de serviciile la care s-a obligat comodantul prin prezentul contract.

## **VII. CESIUNEA ȘI DIVIZAREA CONTRACTULUI**

7.1. Niciuna dintre părțile prezentului contract nu va putea cesiona drepturile și obligațiile sale, fără acordul prealabil, dat în scris, de către cealaltă parte.

7.2. Acordul scris se comunică cedentului în termen de 15 zile de la dată când acesta a cerut cesionarului consimțământul.

7.3. În cazul în care cesionarul nu răspunde în termenul sus-arătat, se consideră că acesta nu a consimțit la cesiunea contractului.

7.4. În cazul în care o clauză sau o parte a prezentului contract va fi declarată nulă sau va fi anulată, clauzele rămase valide își vor produce, în continuare, efectele cu excepția cazurilor în care clauza sau partea declarată nulă sau este anulată, conține o condiție esențială pentru prezentul contract.

## **VIII. ÎNCETAREA CONTRACTULUI**

8.1. Prezentul contract încetează de plin drept, fără a fi necesară intervenția vreunei instanțe judecătorești, în cazul când oricare dintre părți:

a) nu-și execută o obligație considerată esențială pentru acest contract. Prin „obligație esențială” părțile înțeleg:

1. punerea la dispoziție a utilajelor enumerate în prezentul contract;

b) cesionează drepturile și obligațiile sale, prevăzute în prezentul contract, fără a avea acordul celeilalte părți;

c) își încalcă oricare dintre obligațiile sale după ce a fost avertizată de către cealaltă parte că o nouă încălcare a lor va atrage rezilierea contractului.

8.2. Partea care invocă încetarea prezentului contract are obligația să notifice celeilalte părți cauza de încetare a lui cu maximum 15 zile înainte de data la care aceasta urmează să-și producă efectele.

8.3. Rezilierea contractului nu are nici un efect asupra obligațiilor deja scadente între părți.

8.4. Prevederile prezentului capitol nu înlătură răspunderea părții care, în mod culpabil, a cauzat încetarea contractului.

## **IX. FORȚA MAJORĂ**

9.1. Niciuna dintre părțile contractante nu raspunde de neexecutarea la termen sau/și de executarea în mod necorespunzător – total sau parțial – a oricărei obligații care îi revine în baza prezentului contract, dacă neexecutarea sau executarea necorespunzătoare a obligației respective a fost cauzată de forța majoră, așa cum este definită de lege.

9.2. Partea care invocă forța majoră este obligată să notifice celeilalte părți, în termen de 7 zile, producerea evenimentului și să ia toate măsurile posibile în vederea limitării consecințelor lui.

9.3. Dacă în termen de 20 de zile de la producere, evenimentul respectiv nu încetează, părțile au dreptul să-și notifice încetarea de plin drept a prezentului contract fără ca vreuna dintre ele să pretindă daune-interese.

## **XI. LITIGII**

11.1. Părțile au convenit ca toate neînțelegerile privind validitatea prezentului contract sau rezultate din interpretarea, executarea ori încetarea acestuia să fie rezolvate pe cale amiabilă de reprezentanții lor.

11.2. În cazul în care nu este posibilă rezolvarea litigiilor pe cale amiabilă, părțile se vor adresa instanțelor judecătorești competente.



## XII. CLAUZE FINALE

12.1. Modificarea prezentului contract se face numai prin act adițional încheiat între părțile contractante.

12.2. Prezentul contract, împreună cu anexele sale care fac parte integrantă din cuprinsul său, reprezintă voința părților și înlătură orice altă înțelegere verbală dintre acestea, anterioară sau ulterioară încheierii lui.

12.3. În cazul în care părțile își încalcă obligațiile lor, neexercitarea de partea care suferă vreun prejudiciu a dreptului de a cere executarea întocmai sau prin echivalent bănesc a obligației respective nu înseamnă că ea a renunțat la acest drept al său.

12.4. Prezentul contract a fost încheiat într-un număr de 2 exemplare, astăzi 01.01.2022, data semnării lui.

### COMODANT

Foremcons SRL

Mun. Chișinău, str. Pădurii 8

c/f 1005600001878

c/b MD61ML000000000225124978

### COMODATAR

Atractiv Invest SRL

mun. Chișinău, str. Mircea cel Bătrîn

c/f 1014600000370

c/b MD82MO2224ASV31326227100



Axentii Dumitru



Manole Dragoș



Act de primire-predare a utilajelor

Prin prezenta, Foremcons SRL, cu sediul în mun. Chișinău, str. Pădurii 8, codul fiscal 1005600001878, reprezentată de Axentii Dumitru, cu funcția de Director, în calitate de **comodant**, pe de o parte, și entitatea Atractiv Invest SRL, cu sediul în mun. Chișinău, str. Mircea cel Bătrîn nr. 39, codul fiscal 1014600000370, reprezentată de Manole Dragoș, cu funcția de Director în calitate de **comodatar**, pe de altă parte, au convenit asupra următoarelor:

1. Comodantul predă iar comodatarul preia următoarele utilaje, după cum urmează:

- Mașina de Sudură țevi Cap-Cap George Fisher 250 Eco Butt Welding Machine, 1 buc;
- Mai Compactor, 4 buc;
- Taietor de asfalt MTBA 451 HB, 1 buc

2. Utilajele enumerate mai sus la momentul predării se află în stare bună și nu necesită reparație din partea comodantului.

**COMODANT**

Foremcons SRL

Mun. Chișinău, str. Pădurii 8

c/f 1005600001878

c/b MD61ML00000000225124978

**COMODATAR**

Atractiv Invest SRL

mun. Chișinău, str. Mircea cel Bătrîn

c/f 1014600000370

c/b MD82MO2224ASV31326227100



Axentii Dumitru



Manole Dragoș



## **Contract de comodat Nr.01-01/2022**

Or. Chișinău

01 ianuarie 2022

### **I. PĂRȚILE CONTRACTANTE**

1.1. Foremcons SRL, cu sediul în mun. Chișinău, str. Pădurii 8, codul fiscal 1005600001878, reprezentată de Axentii Dumitru, cu funcția de Director, în calitate de **comodant**, pe de o parte, și

1.2. Atractiv Invest SRL, cu sediul în mun. Chișinău, str. Mircea cel Bătrîn nr. 39, codul fiscal 1014600000370, reprezentată de Manole Dragoș, cu funcția de Director, în calitate de **comodatar**, pe de altă parte, au convenit să încheie prezentul contract de comodat al unor excavatoare, cu respectarea următoarelor clauze:

### **II. OBIECTUL CONTRACTULUI**

2.1. Obiectul prezentului contract îl constituie acordarea cu titlu gratuit de către comodant comodatarului a unor excavatoare și predarea acestora conform Anexei nr. 1 la prezentul contract.

1. Excavator Komatsu PC-88, anul producerii 2007, șasiu KMTPC165C77F00270, culoarea Galbenă, număr de înmatriculare TAP856;

2. Excavator Komatsu PC 88 MR-6, anul producerii 2007, șasiu KMTPC165K77F00533, culoarea Galbenă, număr de înmatriculare TAT016

2.2. Comodantul, pe toată durata contractului, își păstrează dreptul de proprietate deplină asupra mecanismelor auto împrumutate, care fac obiectul prezentului contract de comodat, chiar dacă efectuează, din inițiativa și pe cheltuiala sa, eventuale modificări, cu condiția ca acestea să nu afecteze realizarea clauzelor sale.

2.3. Comodatarul, pe întreaga durată a executării prezentului contract:

a) nu poate fi obligat să restituie contravaloarea eventualelor îmbunătățiri aduse sau eventualelor reparații efectuate din inițiativa comodatarului și cu acceptul comodantului mecanismului auto împrumutat;

b) nu va putea vinde, subînchiria sau dispune de mecanismele auto puse la dispoziția sa decât în condițiile prevăzute de prezentul contract.

### **III. DURATA CONTRACTULUI**

3.1. Prezentul contract intră în vigoare la data semnării și este valabil până la 31 decembrie 2022.

### **IV. DREPTURILE ȘI OBLIGAȚIILE PĂRȚILOR**

4.1. Obligațiile comodatarului sunt următoarele:

a) să conserve bunurile, adică să se îngrijească de ele ca un bun proprietar;

b) să folosească bunurile conform destinației lor;

c) să restituie bunurile la termenul stabilit prin prezentul contract comodantului, reprezentantului său ori moștenitorilor săi.

4.2. Obligațiile comodantului sunt următoarele:

a) să nu-l împiedice pe comodatari să folosească bunurile până la termenul stabilit;

b) să restituie comodatarului eventualele cheltuieli efectuate pentru conservarea bunurilor;

c) să plătească despăgubiri civile comodatarului pentru viciile pe care le cunoaște, dar nu le-a adus la cunoștință comodatarului.

## **V. PREȚUL CONTRACTULUI**

5.1. Comodantul transmite cu titlu gratuit comodatarului două mecanisme auto fără plata acestora.

5.2. Comodatarul nu are niciun fel de răspundere pentru uzura (fizică și morală) a mecanismelor auto și nici pentru deprecierea valorii acestora.

5.3. Cheltuielile de alimentare cu combustibil vor fi asigurate din contul entității.

## **VI. CLAUZA PENALĂ**

6.1. Comodantul răspunde de neîndeplinirea obligațiilor asumate prin prezentul contract, caz în care poate rezilia contractul după o prealabilă notificare scrisă, și, ca urmare, comodantul:

a) nu mai are dreptul la chiria la care este obligat comodatarul, din momentul neîndeplinirii obligațiilor de către comodant;

b) va plăti eventuale daune-interese provocate comodatarul din culpa sa.

6.2. Comodatarul răspunde de neîndeplinirea obligațiilor ce-i revin din prezentul contract, după o prealabilă notificare scrisă, caz în care comodatarul:

a) nu va putea beneficia de serviciile la care s-a obligat comodantul prin prezentul contract.

## **VII. CESIUNEA ȘI DIVIZAREA CONTRACTULUI**

7.1. Niciuna dintre părțile prezentului contract nu va putea cesiona drepturile și obligațiile sale, fără acordul prealabil, dat în scris, de către cealaltă parte.

7.2. Acordul scris se comunică cedentului în termen de 15 zile de la dată când acesta a cerut cesionarului consimțământul.

7.3. În cazul în care cesionarul nu răspunde în termenul sus-arătat, se consideră că acesta nu a consimțit la cesiunea contractului.

7.4. În cazul în care o clauză sau o parte a prezentului contract va fi declarată nulă sau va fi anulată, clauzele rămase valide își vor produce, în continuare, efectele cu excepția cazurilor în care clauza sau partea declarată nulă sau este anulată, conține o condiție esențială pentru prezentul contract.

## VIII. ÎNCETAREA CONTRACTULUI

8.1. Prezentul contract încetează de plin drept, fără a fi necesară intervenția vreunei instanțe judecătorești, în cazul când oricare dintre părți:

a) nu-și execută o obligație considerată esențială pentru acest contract. Prin „obligație esențială” părțile înțeleg:

1. punerea la dispoziție a mecanismelor auto;

b) cesionează drepturile și obligațiile sale, prevăzute în prezentul contract, fără a avea acordul celeilalte părți;

c) își încalcă oricare dintre obligațiile sale după ce a fost avertizată de către cealaltă parte că o nouă încălcare a lor va atrage rezilierea contractului.

8.2. Partea care invocă încetarea prezentului contract are obligația să notifice celeilalte părți cauza de încetare a lui cu maximum 15 zile înainte de data la care aceasta urmează să-și producă efectele.

8.3. Rezilierea contractului nu are nici un efect asupra obligațiilor deja scadente între părți.

8.4. Prevederile prezentului capitol nu înlătură răspunderea părții care, în mod culpabil, a cauzat încetarea contractului.

## IX. FORȚA MAJORĂ

9.1. Niciuna dintre părțile contractante nu raspunde de neexecutarea la termen sau/și de executarea în mod necorespunzător – total sau parțial – a oricărei obligații care îi revine în baza prezentului contract, dacă neexecutarea sau executarea necorespunzătoare a obligației respective a fost cauzată de forța majoră, așa cum este definită de lege.

9.2. Partea care invocă forța majoră este obligată să notifice celeilalte părți, în termen de 7 zile, producerea evenimentului și să ia toate măsurile posibile în vederea limitării consecințelor lui.

9.3. Dacă în termen de 20 de zile de la producere, evenimentul respectiv nu încetează, părțile au dreptul să-și notifice încetarea de plin drept a prezentului contract fără ca vreuna dintre ele să pretindă daune-interese.

## XI. LITIGII

11.1. Părțile au convenit ca toate neînțelegerile privind validitatea prezentului contract sau rezultate din interpretarea, executarea ori încetarea acestuia să fie rezolvate pe cale amiabilă de reprezentanții lor.

11.2. În cazul în care nu este posibilă rezolvarea litigiilor pe cale amiabilă, părțile se vor adresa instanțelor judecătorești competente.

## XII. CLAUZE FINALE

12.1. Modificarea prezentului contract se face numai prin act adițional încheiat între părțile contractante.

12.2. Prezentul contract, împreună cu anexele sale care fac parte integrantă din cuprinsul său, reprezintă voința părților și înlătură orice altă înțelegere verbală dintre acestea, anterioară sau ulterioară încheierii lui.

12.3. În cazul în care părțile își încalcă obligațiile lor, neexercitarea de partea care suferă vreun prejudiciu a dreptului de a cere executarea întocmai sau prin echivalent bănesc a obligației respective nu înseamnă că ea a renunțat la acest drept al său.

12.4. Prezentul contract a fost încheiat într-un număr de 2 exemplare, astăzi 01.01.2022, data semnării lui.

### COMODANT

Foremcons SRL

Mun. Chișinău, str. Pădurii 8

c/f 1005600001878

c/b MD61ML000000000225124978

### COMODATAR

Atractiv Invest SRL

mun. Chișinău, str. Mircea cel Bătrîn

c/f 1014600000370

c/b MD82MO2224ASV31326227100



Axentii Dumitru



Manole Dragoș



Act de primire-predare a mecanismelor auto

Prin prezenta, Foremcons SRL, cu sediul în mun. Chișinău, str. Pădurii 8, codul fiscal 1005600001878, reprezentată de Axentii Dumitru, cu funcția de Director, în calitate de **comodant**, pe de o parte, și entitatea Atractiv Invest SRL, cu sediul în mun. Chișinău, str. Mircea cel Bătrîn nr. 39, codul fiscal 1014600000370, reprezentată de Manole Dragoș, cu funcția de Director în calitate de **comodatar**, pe de altă parte, au convenit asupra următoarelor:

1. Comodantul predă iar comodatarul preia
  - 1 Excavator Komatsu PC-88, anul producerii 2007, șasiu KMTPC165C77F00270, culoarea Galbenă, număr de înmatriculare TAP856;
  - 2 Excavator Komatsu PC 88 MR-6, anul producerii 2007, șasiu KMTPC165K77F00533, culoarea Galbena, numar de înmatriculare TAT016
2. Mecanismele auto la momentul predării se află în stare bună și nu necesită reparație din partea comodantului.

**COMODANT**

Foremcons SRL  
Mun. Chișinău, str. Pădurii 8  
c/f 1005600001878  
c/b MD61ML000000000225124978

**COMODATAR**

Atractiv Invest SRL  
mun. Chișinău, str. Mircea cel Bătrîn  
c/f 1014600000370  
c/b MD82MO2224ASV31326227100



Axentii Dumitru



Manole Dragoș

