

S.C. "VALDCONGRUP" S.R.L.

C/f: 100960000374

Email: valdcongrup@gmail.com

Tel: 0 22 428393; 0 78 664664

Fax: 0 22 428062

Adresa: str. Uzinelor 171/2, Chișinău, Republica Moldova



PROPUNERE FINANCIARĂ

Obiectul Achiziției: Extinderea rețelelor de canalizare in s. Năpădeni, r-ul Ungheni
(Actualizare 2024 Zona 1, Zona 2)

Autoritatea contractantă: Primăria s.Năpădeni

Operator Economic: VALDCONGRUP S.R.L.

S.C. "VALDCONGRUP" S.R.L.

C/f: 100960000374

Email: valdcongrup@gmail.com

Tel: 0 22 428393; 0 78 664664

Fax: 0 22 428062

Adresa: str. Uzinelor 171/2, Chişinău, Republica Moldova



Anexa nr. 7

la Documentația standard nr. ocds-b3wdp1-MD-1735564773417
din "30" Decembrie 2024

CERERE DE PARTICIPARE

Către **Primăria s.Năpădeni**
R. MOLDOVA, r-nul Ungheni, s.Năpădeni
(denumirea autorității contractante și adresa completă)

Stimați domni,

Ca urmare a anunțului/invitației de participare/de preselecție apărut în Buletinul achizițiilor publice și/sau Jurnalul Oficial al Uniunii Europene, nr. ocds-b3wdp1-MD-1735564773417 din 30 dec. 2024, privind aplicarea procedurii pentru atribuirea contractului
(ziua/luna/anul)

Extinderea rețelelor de canalizare în s. Năpădeni, r-ul Ungheni (Actualizare 2024 Zona 1, Zona 2)

(denumirea contractului de achiziție publică)

noi VALDCONGRUP S.R.L., am luat cunoștință de condițiile și de cerințele expuse în
(denumirea/numele ofertantului/candidatului)

documentația de atribuire și ne exprimăm, prin prezenta, interesul de a participa, în calitate de ofertant/candidat, neavând obiecții la documentația de atribuire.

Data completării **20 ianuarie 2025**

Cu stimă,

Ofertant/candidat
VALDCONGRUP S.R.L.
(semnătura autorizată)

S.C. "VALDCONGRUP" S.R.L.

C/f: 1009600000374

Email: valdcongrup@gmail.com

Tel: 0 22 428393; 0 78 664664

Fax: 0 22 428062

Adresa: str. Uzinelor 171/2, Chişinău, Republica Moldova



Anexa nr.

la Documentația standard nr. ocds-b3wdp1-MD-1735564773417
din "30" Decembrie 2024

PROPUNEREA FINANCIARĂ

Către

Primăria s.Năpădeni

R. MOLDOVA, r-nul Ungheni, s.Năpădeni

(dinumirea autorității contractante și adresa completă)

Stimați domni,

1. Examinînd documentația standard pentru elaborarea și prezentarea ofertei, subsemnatul,

ȚURCAN Denis

reprezentanți ai ofertantului **VALDCONGRUP S.R.L.** ne oferim ca, în

(nume, prenume)

(denumirea, numele ofertantului)

conformitate cu prevederile și cerințele cuprinse în documentația menționată, să executăm:

Extinderea rețelelor de canalizare în s. Năpădeni, r-ul Ungheni (Actualizare 2024 Zona 1, Zona 2)

(denumirea lucrării)

pentru suma fără TVA de:

5 301 950 lei

(cinci milioane trei sute una mii nouă sute cincizeci lei , zero bani)

(suma în litere și în cifre)

la care se adaugă taxa pe valoarea adăugată în quantum de:

1 060 390 lei

(un milion șasezeci mii trei sute nouăzeci lei , zero bani)

(suma în litere și în cifre)

Total suma ofertei inclusiv TVA:

6 362 340 lei

(șase milioane trei sute șasezeci și două mii trei sute patruzeci lei , zero bani)

(suma în litere și în cifre)

2. Ne angajăm ca, în cazul în care oferta noastră este stabilită câștigătoare, să începem lucrările cât mai curînd posibil după primirea dispoziției de începere și să terminăm lucrările în conformitate cu graficul de execuție anexate în **4 (patru) luni** calendaristice.

3. Ne angajăm să menținem această ofertă valabilă pentru o durată indicată în declarația de valabilitate a ofertei (**Anexa nr.8**).

4. Pînă la încheierea, semnarea contractului de achiziție publică această ofertă, împreună cu comunicarea transmisă de dumneavoastră, prin care oferta noastră este stabilită câștigătoare, vor constitui un contract angajat între noi.

5. Am înțeles și consimțim ca, în cazul în care oferta noastră este stabilită ca fiind câștigătoare, să constituim garanția de bună executare în conformitate cu prevederile din documentația standard pentru elaborarea și prezentarea ofertei

6. Înțelegem că nu sînteți obligați să acceptați oferta cu cel mai scăzut preț sau orice altă ofertă pe care o puteți primi.

Data:

20 ianuarie 2025

ȚURCAN Denis

Director

VALDCONGRUP S.R.L.

(denumirea/numele ofertantului)

,în calitate de

,legal autorizat să semnez oferta pentru și în numele

MSign

(semnătura)

MSign

S.C. "VALDCONGRUP" S.R.L.

C/f: 100960000374

Email: valdcongrup@gmail.com

Tel: 0 22 428393; 0 78 664664

Fax: 0 22 428062

Adresa: str. Uzinelor 171/2, Chișinău, Republica Moldova



ANEXĂ LA PROPUNEREA FINANCIARĂ

1. Valoarea maximă a lucrărilor executate de subantreprenor _____ **0,00%**
(% din prețul total oferat).
2. Garanția de bună execuție va fi constituită sub formă de **rețineri bancare** în cuantum de
_____ **10%** _____ (din prețul total oferat)
și constituie _____ **636 234 lei** _____
3. Perioada de garanție pentru lucrările executate _____ **5 Ani** _____
4. Perioada de mobilizare (durata de la data primirii dispoziției de începere a lucrărilor până la data începerii execuției) _____ **3** _____ zile calendaristice.
5. Termenul pentru emiterea dispoziției de începere a lucrărilor (de la data semnării contractului) _____ **3** _____ zile calendaristice.

Data completării: _____ **20 ianuarie 2025**

Semnat: _____ **MSign**
_____ (semnătura)

Nume: _____ **ȚURCAN Denis**

MSign

Funcția în cadrul firmei: _____ **Director**

Denumirea firmei și sigiliu: _____ **VALDCONGRUP S.R.L.**

Nr. 858/11din 15 ianuarie 2025**SCRISOARE DE GARANȚIE BANCARĂ Nr. 19**

pentru participare cu ofertă la procedura de atribuire a contractului de achiziție publică

Către **Primaria satului Napadeni, r-nul Ungheni, (IDNO 1007601001835)**, cu privire la procedura de participare la Licitatia Publica nr. ocds-b3wdp1-MD-1735564773417 din 20.01.2025, pentru efectuarea lucrarilor: „Extinderea retelelor de canalizare in satul Napadeni, r-nul Ungheni” subsemnații BC “Energbank” SA, inregistrat la 12.07.2001, cu sediul mun. Chisinau, str. Tighina, 23/3, ne obligăm față de **Primaria satului Napadeni, r-nul Ungheni, (IDNO 1007601001835)**, sa plătim suma de **140 000,00 (una suta patruzeci mii, 00) lei**, la prima sa cerere scrisă, și fără ca acesta să aibă obligația de a-și motiva cererea respectivă, cu condiția, ca în cererea sa autoritatea contractantă să specifice că suma cerută de ea și datorată ei este din cauza existenței uneia sau mai multora dintre situațiile următoare:

1. Ofertantul **SRL “Valdcongrup” IDNO 1009600000374**, își retrage sau modifică oferta în perioada de valabilitate a acesteia;

Prezenta ofertă rămâne valabilă pentru perioada de timp specificată în Anexa nr.2 Anunțul de Participare, începînd cu data-limită pentru depunerea ofertei, în conformitate cu Anexa nr.2 Anunțul de Participare, și rămâne obligatorie și poate fi acceptată în orice moment până la expirarea acestei perioade;

2. Oferta sa fiind stabilită câștigătoare, ofertantul **SRL “Valdcongrup”** nu a constituit garanția de bună execuție;

3. Oferta sa fiind stabilită câștigătoare, ofertantul **SRL “Valdcongrup”** a refuzat să semneze contractul de achiziție publică de bunuri/servicii;

Nu se execută vreo condiție, specificată în documentația de atribuire înainte de semnarea contractului de achiziție publică de bunuri/servicii.

Prezenta garanție este valabilă până la data de **07 martie 2025**.

Cu respect, Marin Telojer

Director al Sucursalei “Botanica”

BC “Energbank” SA



S.C. "VALDCONGRUP" S.R.L.

C/f: 1009600000374

Email: valdcongrup@gmail.com

Tel: 0 22 428393; 0 78 664664

Fax: 0 22 428062

Adresa: str. Uzinelor 171/2, Chişinău, Republica Moldova



Anexa nr. 8

la Documentația standard nr. ocds-b3wdp1-MD-1735564773417
din "30" Decembrie 2024

DECLARAȚIE privind valabilitatea ofertei

Către **Primăria s.Năpădeni**
R. MOLDOVA, r-nul Ungheni, s.Năpădeni
(denumirea autorității contractante și adresa completă)

Stimați domni,

Ne angajăm să menținem oferta valabilă, **privind achiziționarea**

Extinderea rețelelor de canalizare în s. Năpădeni, r-ul Ungheni (Actualizare 2024 Zona 1, Zona 2)

(se indică obiectul achiziției)

prin procedura de achiziție **Licitație deschisă** pentru o durată de

(tipul procedurii de achiziției)

45 (patruzeci și cinci) zile

(durata în litere și cifre),

zile, respectiv până la data de

7 martie 2025

(ziua/luna/anul)

și ea va rămâne obligatorie pentru noi și poate fi acceptată oricând înainte de expirarea perioadei de valabilitate.

Data completării **20 ianuarie 2025**

Cu stimă,

Ofertant/candidat
VALDCONGRUP S.R.L.
(semnătura autorizată)

GRAFIC DE EXECUȚIE A LUCRĂRILOR

Extinderea rețelelor de canalizare în s. Năpădeni, r-ul Ungheni (Actualizare 2024 Zona 1, Zona 2)

(denumirea lucrărilor)

Nr. d/o	Nr. Deviz	Grupa de obiecte/denumirea obiectului	Anul 2025															
			I Lună				II Lună				III Lună				IV Lună			
			1	2	3	4	1	2	3	4	1	2	3	4	1	2	3	4
		Organizare de santier																
1	108/2021-CE.S-2-1	ZONA-1																
2	108/2021-CE.S-2-2	ZONA-2																

Termenul de îndeplinire a lucrărilor:

4 (patru) luni

din momentul emiterii dispoziției de începere a lucrărilor

Semnat:

MSign

(semnătura)

Nume:

ȚURCAN Denis

Funcția în cadrul întreprinderii:

Director

Denumirea firmei și sigiliu:

VALDCONGRUP S.R.L.

MSign

NOTĂ: "Valdcongrup" SRL va începe executarea lucrărilor din momentul înregistrării contractului de antrepriză la Trezoreria Regională, conform art. 70, alin. (10) din LP131/15

EXPERIENȚĂ SIMILARĂ

1. Denumirea și obiectul contractului:

Construcția rețelelor de canalizare în cinci sectoare din mun.
Hîncești

2. Numărul și data contractului:

Nr.4/6 din 10 mai 2022

3. Denumirea/numele beneficiarului

Agenția de Dezvoltare Regională Centru

4. Adresa beneficiarului:

or. Ialoveni, str. Alexandru cel Bun, 33

5. Țara:

Republica Moldova

6. Calitatea în care a participat la
îndeplinirea contractului:

antreprenorul

antreprenor asociat

subantreprenor

7. Valoarea contractului:	Exprimată în moneda în care s-a încheiat contractul (lei)	Exprimată în echivalent dolari SUA
a) inițială (la data semnării contractului)	17 736 239,00	974 518,63
b) finală (la data finalizării contractului)	17 736 239,00	974 518,63

8. Dacă au fost litigii privind îndeplinirea contractului, natura acestora și modul
lor de soluționare: _____ Nu au fost

9. Perioada de execuție a lucrării (luni):

a) Contractată:

24 luni

b) Efectiv realizată:

18 luni

c) Motivul de decalare a termenului contractului (dacă este cazul), care va si
susținut pe baza de acte adiționale încheiate cu beneficiarul:

Nu au fost

10. Numărul și data procesului-verbal de recepție la terminarea lucrărilor:

Nr. din 24 noiembrie 2023

11. Principalele remedieri și completări care au fost înscrise în procesul
verbal:

nu au fost

12. Alte aspecte relevante prin care ofertantul își susține experiența similară, cu referire în mod special la
suprafețe sau volumele fizice ale principalelor capacități și categorii de lucrări prevăzute în contract: nu sunt

Nume:

Denis ȚURCAN

Funcția în cadrul companiei:

Director

Semnăt

Msign

(semnătura)

Denumirea firmei și sigiliu

VALDCONGRUP S.R.L.

Msign



CONTRACT DE ANTREPRIZĂ Nr.4/6 privind achiziția prin Licitație deschisă

„10” mai 2022

or. Ialoveni
(municipiu, oraș)

PĂRŢILE CONTRACTANTE

Prezentul contract este încheiat în urma procedurii de achiziție nr. **ocds-b3wdp1-MD-1647526882447** din data 11 aprilie 2022, între **Agencia de Dezvoltare Regională Centru**, cu sediul în or. Ialoveni, str. Alexandru cel Bun, nr.33, telefon: 0268 272 35, fax: 0268 226 92, e-mail: adrcentru@adrcentru.gov.md, autenticată prin cod unic de înregistrare IDNO: 1009601000289, reprezentată prin **Pavel Trofin** – director ADR Centru, în calitate de Co-investitor, pe de o parte,

Primăria Hâncești, cu sediul în or. Hâncești, str. Mihalcea Hâncu, nr. 132, tel/fax: 0269-23 2 86, e-mail: municipiulhincesti@gmail.com, autenticată prin cod unic de înregistrare IDNO: 1007601004054, reprezentată prin **Alexandru Botnari** – primar, în calitate de Beneficiar, pe de o parte,

și **”Valdcongrup” S.R.L.**, cu sediul în mun. Chișinău, str. Uzinelor, 171/2, telefon: 0 22 428393; 0 78 664664, e-mail: valdcongrup@gmail.com, IDNO: 1009600000374, autorizată pentru activitate în construcții: licența nr. 0086878 din 03.02.2009, eliberată de Camera de licențiere, reprezentată prin **Denis Turcan** - director, în calitate de Antreprenor, pe de altă parte.

1. OBIECTUL CONTRACTULUI

1.1. Antreprenorul se obligă să execute *lucrările: Construcția rețelelor de canalizare în cinci sectoare din mun. Hâncești* în cadrul proiectului **Sisteme regionale - Apă - Canal - garanția sănătății noastre, Cod: C331014C**, în conformitate cu prevederile proiectului tehnic, cu detaliile de execuție, precum și cu normativele, standardele și prescripțiile tehnice.

2. PERIOADA DE EXECUȚIE

2.1. Durata de execuție a lucrărilor contractate este de **24 (douăzeci și patru) luni**, termenul de execuție va curge din data indicată în notificarea emisă de către Co-investitor.

2.2. Graficul de execuție a lucrărilor se va efectua conform specificației din anexa la prezentul contract.

2.3. Perioada de execuție poate fi prelungită sau suspendată dacă constrângerea activității se datorează următoarelor cauze:

- a. generate de Beneficiar;
- b. datorită impedimentului care justifică neexecutarea obligației sau altei situații extreme neimputabile și imprevizibile pentru Antreprenor;

- c. influenței factorilor climatici, care duc la imposibilitatea executării lucrărilor stabilite conform caietului de sarcini, or executarea lor în asemenea condiții climaterice se va răsfrânge asupra calității lucrărilor.
- d. calamităților naturale recunoscute de autoritatea legală.

2.4. Conform dispoziției scrise a Co-investitorului, Antreprenorul va sista execuția lucrărilor sau a unor părți ale acestora pe o durată și în modul în care Co-investitorul consideră necesar. Pe perioada suspendării contractului, Antreprenorul va proteja/conserva lucrările executate în mod corespunzător, așa cum va dispune Co-investitorul. În cazul sistării lucrărilor sau a unor părți din ele, din inițiativa Beneficiarului, acesta suportă cheltuielile suplimentare generate în urma sistării lucrărilor suportate de Antreprenor. Iar în cazul sistării lucrărilor sau a unor părți din ele, din inițiativa sau la solicitarea Antreprenorului, acesta suportă pe timpul suspendării toate cheltuielile, privind protejarea și conservarea lucrărilor cu bună diligență.

2.5. La terminarea lucrărilor, Antreprenorul va notifica Co-investitorul și Beneficiarul precum că sînt îndeplinite condițiile de recepție, solicitând convocarea comisiei. În baza Ordinului, Co-investitorul va institui comisia de recepție, ulterior Beneficiarul va convoca comisia de recepție.

2.6. În baza documentelor de confirmare a execuției și a constatărilor efectuate pe teren, Co-investitorul va aprecia dacă sunt întrunite condițiile pentru anunțarea comisiei de recepție. În cazul în care se constată că sunt lipsuri și deficiențe, acestea vor fi aduse la cunoștință și remediate din contul Antreprenorului, stabilindu-se termenele necesare pentru finalizare sau remediere. După constatarea lichidării tuturor lipsurilor și deficiențelor, la o nouă solicitare a Antreprenorului, Co-investitorul va institui prin Ordin, iar Beneficiarul ulterior, va convoca comisia de recepție. Comisia de recepție, va constata realizarea lucrărilor în conformitate cu documentația de execuție, cu reglementările în vigoare și cu clauzele din contract. În funcție de constatările făcute, Co-investitorul va admite/amâna/respinge recepția și va notifica Antreprenorului hotărîrea sa în interval de 3 zile lucrătoare de la data semnării procesului verbal de recepție.

2.7. Termenul de garanție a lucrărilor este de 3 ani de la data recepției la terminarea lucrărilor.

3. VALOAREA LUCRĂRILOR ȘI MODALITĂȚILE DE PLATĂ

3.1. Valoarea lucrărilor, ce reprezintă obiectul prezentului contract, este de **17,736,239.00 MDL (Șaptesprezece milioane șapte sute treizeci și șase mii două sute treizeci și nouă lei 00 bani)**, inclusiv TVA 2,956,041.00 lei MDL.

3.2. Achitățile vor fi efectuate prin transfer în baza e-facturilor, în termen de 45 de zile după primirea proceselor – verbale de recepție a lucrărilor executate, și a facturilor, semnate și acceptate de către Co-investitor. Este interzisă efectuarea plăților anticipate (avans) de către autoritatea contractantă.

3.3. Co-investitorul va verifica procesele-verbale de recepție a lucrărilor executate în termen de 20 zile calendaristice de la primirea acestora de la Antreprenor.

3.4. Plata facturii finale se va face imediat după verificarea și acceptarea situației de plată definitive de către Co-investitor. Dacă verificarea se prelungește din diferite motive, dar în special datorită unor eventuale litigii, contravaloarea lucrărilor care nu sunt în litigiu va fi plătită imediat.

3.5. Lucrările nu vor fi considerate finalizate până când procesul-verbal de recepție la terminarea lucrărilor nu va fi semnat de comisia de recepție, care confirmă că lucrările au fost executate conform contractului.

3.6. Garanția de bună execuție se va restitui Antreprenorului în baza notificării Co-investitorului către agentul bancar. Notificarea se va face după semnarea procesului-verbal de recepție la terminarea lucrărilor în cel mult 15 zile. În cazul recepției cu obiecții, garanția se va restitui în cel mult 15 zile după înlăturarea acestora.

4. DREPTURILE ȘI OBLIGAȚIUNILE PĂRȚILOR CONTRACTANTE

4.1. Întreaga documentație necesară pentru executarea lucrărilor contractate se pune de către Co-investitor și Beneficiar la dispoziția Antreprenorului în două exemplare, în termenele stabilite în contract, prin graficul general de realizare a lucrărilor publice.

4.2. Antreprenorul are obligația să execute, să finalizeze lucrarea în termenele stabilite în contract, pe proprie răspundere. Pentru aceasta el este obligat să respecte proiectul, documentația de execuție și prevederile actelor normative din domeniul construcțiilor, cu efectuarea ridicărilor topografice de control.

4.3. Antreprenorul are obligația de a supraveghea lucrările, de a asigura forța de muncă, materialele, instalațiile, echipamentele și toate celelalte obiecte fie de natură provizorie, fie definitive cerute de și pentru contract, în măsura în care necesitatea asigurării acestora este prevăzută în contract sau se poate deduce în mod rezonabil din contract.

4.4. Documentația pusă la dispoziția Antreprenorului se repartizează astfel:

- a) un exemplar rămâne la dispoziția Antreprenorului, iar,
- b) altul va fi ținut de către acesta la dispoziție pentru consultare de către Agenția pentru Supravegherea Tehnică, precum și de către alte persoane autorizate, inclusiv responsabilul tehnic atestat.

4.5. Desenele, calculele, verificările calculelor, caietele de măsurări (atașamentele) și alte documente, pe care Co-investitorul sau Antreprenorul trebuie să le întocmească și sunt cerute de subantreprenorul proiectant, vor fi puse la dispoziția acestuia de către Antreprenor.

4.6. Oferta adjudecată face parte integrantă din contract. Ea trebuie să fie corectă și completă. Prețurile stabilite, vor acoperi toate obligațiunile din contract și toate operațiunile pentru terminarea și întreținerea corespunzătoare a lucrărilor.

4.7. Dacă Co-investitorul nu emite în timp util dispoziții suplimentare care să conțină instrucțiuni sau aprobări, ordine, directive, sau detalii, Antreprenorul va notifica Co-investitorul prin scrisori, de câte ori este posibil, că acestea pot să provoace întârzieri sau întreruperi în desfășurarea lucrărilor. Notificarea va conține detaliile sau dispozițiile ce se cer și va specifica data la care acestea au fost necesare, precum și întârzierile sau întreruperile ce survin datorită lipsei acestor documente.

4.8. Întreaga documentație necesară pentru executarea lucrărilor de subantrepriză va fi pusă la dispoziția subantreprenorilor de către Antreprenor, fără plată, în termenele din subcontracte (contracte de subantrepriză), stabilite prin graficul de execuție.

4.9. Antreprenorul va executa și va întreține toate lucrările, va asigura forța de muncă, materialele, utilajele de construcții și obiectele cu caracter provizoriu pentru executarea lucrărilor. Acesta își asumă întreaga responsabilitate pentru toate operațiunile executate pe șantier și pentru procedeele de execuție utilizate.

4.10. Antreprenorul, prin atribuirea ofertei în favoarea sa, se angajează să prezinte garanția de bună execuție a contractului, în cuantum de 5% din valoarea contractului atribuit. Forma garanției de execuție – reținerea succesivă din facturile parțiale, în cuantum de 5% din valoarea acestora până la atingerea unui procent de 5% din valoarea contractului. Aceste rețineri vor fi efectuate până la completarea garanției de bună execuție. Sumele astfel reținute vor fi depuse pe un cont special agreat de părți deschis pe numele antreprenorului în baza contractului de depozit-garanție.

4.11. Co-investitorul eliberează/restituie garanția de bună execuție Antreprenorului după semnarea procesului-verbal la terminarea lucrărilor în cel mult 15 zile. În cazul recepției cu obiecții, garanția se va restitui în cel mult 15 zile după confirmarea înlăturării acestora.



- 4.12. Antreprenorul trebuie să constituie garanția de bună execuție după primirea scrisorii de acceptare, dar nu mai târziu de data încheierii contractului. Atâta timp cât el nu și-a îndeplinit această obligațiune, Co-investitorul poate să rețină garanția Antreprenorului pentru ofertă.
- 4.13. Antreprenorul garantează că, la data recepției, lucrarea executată are calitățile stipulate în contract, corespunde reglementărilor tehnice și nu este afectată de vicii care ar diminua sau chiar anula valoarea sau posibilitatea de utilizare, conform condițiilor normale de folosire sau a celor explicate în contract.
- 4.14. La lucrările la care se fac încercări, se consideră calitatea probei îndeplinită atâta timp cât rezultatele se înscriu în limitele admise prin reglementările tehnice.
- 4.15. Co-investitorul are dreptul de a supraveghea desfășurarea lucrărilor în conformitate cu prevederile contractului, prin responsabilii tehnici atestați. Acestora li se va asigura accesul la locul de muncă, în ateliere, depozite și oriunde se desfășoară activități legate de realizarea obligațiilor contractuale. La cerere, trebuie să i se pună la dispoziție desenele și documentația de execuție pentru examinare și să i se dea toate lămuririle, condiția fiind ca prin aceasta să nu se dezvăluie informația și să nu fie utilizată în scopuri proprii, indiferent dacă contractul a fost sau nu încheiat.
- 4.16. Co-investitorul este autorizat să emită dispozițiile pe care le consideră necesare executării lucrărilor, cu respectarea drepturilor Antreprenorului. Dispozițiile se adresează în principiu numai Antreprenorului și dirigintelui de șantier, cu excepția cazurilor în care trebuie de intervenit împotriva unui pericol iminent sau declarat. Co-investitorului trebuie să i se comunice numele dirigintelui de șantier atestat tehnico-profesional, care va dirija execuția lucrărilor și va verifica calitatea lor din partea Antreprenorului.
- 4.17. Dacă Antreprenorul consideră că dispozițiile Co-investitorului sunt nejustificate sau inoportune, el poate înainta obiecții, dar acestea nu îl scutește de obligația de a executa dispozițiile primite, în afara cazului în care ele contravin prevederilor legale. Dacă prin executarea dispozițiilor Co-investitorului, se creează dificultăți în execuție, care generează cheltuieli suplimentare, acestea vor fi suportate de către Co-investitor.
- 4.18. Trasarea axelor principale, bornelor de referință, căilor de circulație și limitelor terenului pus la dispoziția Antreprenorului, precum și materializarea cotelor de nivel în imediata apropiere a terenului, sunt obligațiuni ale Antreprenorului.
- 4.19. Pentru verificarea trasării de către Co-investitor/Beneficiar sau proiectant, Antreprenorul este obligat să protejeze și să păstreze toate reperatele, bornele sau alte obiecte folosite la trasarea lucrărilor.
- 4.20. Ridicările de teren, trasările și cotele de nivel, precum și alte documente puse la dispoziția Antreprenorului de către Co-investitor/Beneficiar pentru executarea contractului sunt hotărâtoare. Antreprenorul este obligat să verifice documentele primite și să înștiințeze Co-investitorul/Beneficiarul cu privire la erorile și inexactitățile constatate sau presupuse.
- 4.21. Antreprenorul are obligația să stabilească toate relațiile care reglementează raporturile cu subantreprenorii și este răspunzător față de Co-investitor/Beneficiar pentru respectarea de către subantreprenori a prevederilor legale și obligațiilor contractuale și profesionale.
- 4.22. Pe parcursul executării lucrărilor, Co-investitorul are dreptul să dispună în scris:
- îndepărtarea de pe șantier a oricăror materiale care sunt calitativ necorespunzătoare;
 - înlocuirea materialelor necorespunzătoare calitativ cu altele corespunzătoare;
 - îndepărtarea sau refacerea oricărei lucrări sau părți de lucrare necorespunzătoare din punct de vedere calitativ.
- 4.23. În cazul neexecutării de către Antreprenor a dispozițiilor din punctul 4.22., Co-investitorul poate opri lucrările prin rezoluțiunea contractului, angaja și plăti alți antreprenori pentru

executarea acestor lucrări, punând în întârziere în acest sens Antreprenorul, care va fi obligat, în condițiile legii, să compenseze cheltuielile aferente suportate în legătură cu faptul neexecutării, în condițiile legii.

4.24. În cazul în care în timpul executării lucrărilor, pe amplasamente se descoperă valori istorice, artistice sau științifice, Antreprenorul este obligat să oprească execuția lucrărilor în zona respectivă și să comunice Co-investitorului/Beneficiarului, organelor de poliție sau organelor competente acest fapt.

4.25. În timpul desfășurării lucrărilor, Antreprenorul are obligația să mențină căile de acces libere, să retragă utilajele, să îndepărteze surplusurile de materiale, deșeuri și lucrări provizorii de orice fel, care nu sunt necesare, iar la terminarea lucrărilor, Antreprenorul va evacua de pe șantier toate utilajele de construcție, surplusurile de materiale, deșeurile și lucrările provizorii.

4.26. Beneficiarul trebuie să obțină, pe propria cheltuială, toate avizele, autorizațiile și aprobările, să plătească toate taxele necesare legate de execuția lucrărilor, precum și pentru bunuri sau drepturi afectate sau care pot fi afectate de execuția lucrărilor.

4.27. Beneficiarul este obligat să întreprindă toate măsurile necesare pentru asigurarea condițiilor pentru derularea activităților întru realizarea Lucrărilor;

4.28. Beneficiarul este obligat să asigure accesul persoanelor desemnate de părțile contractante la documente, terenuri, încăperi și informații pentru efectuarea verificărilor, privind realizarea Lucrărilor;

4.29. Beneficiarul va asigura conform Contractului de finanțare nr.4 din 01.03.2022 plata contribuției în termen, la notificarea Co-investitorului;

5. AJUSTAREA VALORII CONTRACTULUI

5.1 Se stabilește de comun acord a părților, Modalitatea de ajustare a valorii prezentului contract de achiziție: astfel, se va realiza majorarea sau reducerea valorii contractului în conformitate cu prevederile stabilite pentru ajustarea valorii contractului ținând cont de rata inflației sau deflației, conform secțiunii 1 capitolul II a Hotărârii de Guvern nr.1129/2018.

6. ANTREPRENORUL ȘI SUBANTREPRENORII

6.1. Antreprenorul este obligat să execute toate lucrările, prevăzute în contract, în termenele stabilite prin graficul general de realizare a lucrărilor și graficul de execuție și de o calitate corespunzătoare prevederilor actelor normative și prezentului contract.

6.2. În cazul în care părțile din lucrarea ce se contractează se execută în subantrepriză, Antreprenorul trebuie să prezinte, cu ocazia ofertării, lista subantreprenorilor și lucrările pe care aceștia le vor executa.

6.3. Pe parcursul execuției lucrărilor, Antreprenorul este obligat să comunice, la cererea Co-investitorului, datele de identificare ale subantreprenorilor.

6.4. Angajarea forței de muncă pe bază de acord nu este considerată obiectul unei subcontractări.

7. FORȚA DE MUNCĂ

7.1. Antreprenorul și subantreprenorii vor îndeplini toate formalitățile necesare angajării întregii forțe de muncă pentru executarea lucrărilor contractate în conformitate cu prevederile legislației.



8. MATERIALELE ȘI EXECUȚIA LUCRĂRILOR PROPRIU-ZISE

8.1. Materialele vor fi de calitate prevăzută în documentația de executare, urmând a fi supuse periodic la diverse testări de către proiectant sau Co-investitor. Antreprenorul va asigura, la cerere, forța de muncă, instrumentele, utilajul și materialele necesare pentru examinarea, măsurarea și testarea lucrărilor.

8.2. Costul probelor și încercărilor va fi suportat de Antreprenor, dacă acesta este prevăzut în documentație, în caz contrar cheltuielile vor fi suportate de Beneficiar.

8.3. Probele neprevăzute și comandate de Beneficiar pentru verificarea unor lucrări sau materiale puse în operă vor fi suportate de Antreprenor, dacă se dovedește că materialele nu sunt corespunzător calitative sau manopera nu este în conformitate cu prevederile contractului. În caz contrar, Beneficiarul va suporta aceste cheltuieli.

8.4. Co-investitorul, Beneficiarul, proiectantul sau orice altă persoană autorizată de aceștia au acces tot timpul la lucrări pe șantier și în locurile unde se pregătește lucrarea, în depozite de materiale prefabricate etc.

8.5. Lucrările care devin ascunse nu vor fi acoperite fără aprobarea responsabilului tehnic atestat și, după caz, a proiectantului, Antreprenorul asigurând posibilitatea acestora să examineze și să urmărească orice lucrare care urmează să fie ascunsă. Antreprenorul va anunța responsabilul tehnic atestat, proiectantul ori de câte ori astfel de lucrări, inclusiv fundațiile clădirii, sunt gata pentru a fi examinate. Responsabilul tehnic atestat și proiectantul vor participa la examinarea și măsurarea lucrărilor.

8.6. Antreprenorul va dezveli orice parte sau părți de lucrare la dispoziția Co-investitorului și va reface această parte sau părți de lucrare, dacă este cazul. Dacă se constată că lucrările au fost de calitate corespunzătoare și realizate conform documentației de execuție, dezvelirea, refacerea și/sau repararea vor fi suportate de Beneficiar, în caz contrar, de Antreprenor.

8.7. Costurile pentru consumul de utilități, precum și cel al contoarelor sau al altor aparate de măsurat se suportă de către Antreprenor. În cazul mai multor antreprenori, costurile se suportă proporțional de către aceștia.

8.8. Lucrările executate de Antreprenor în afara celor prevăzute în contract sau fără dispoziția Co-investitorului, precum și cele care nu respectă prevederile contractului, fără a exista în acest sens o dispoziție expresă a Co-investitorului, nu vor fi plătite Antreprenorului. Antreprenorul trebuie să înlăture aceste lucrări, în termenul stabilit cu Co-investitor. De asemenea, el răspunde în fața Co-investitorului de toate pagubele pe care le-a provocat acestuia. Lucrările respective vor fi plătite Antreprenorului numai dacă se dovedesc a fi necesare și se presupune că ele corespund voinței Co-investitorului, în care caz vor fi notificate imediat.

8.9. Lucrările încep după 10 zile de la semnarea și înregistrarea contractului în modul corespunzător cu primirea notificării de începere/reîncepere.

9. PERIOADA DE GARANȚIE ȘI REMEDIERI ÎN PERIOADA DE GARANȚIE

9.1. Perioada de garanție pentru lucrări este de **3 ani de la data recepției la terminarea lucrărilor.**

9.2. Perioada de garanție începe de la data recepției la terminarea lucrărilor și curge până la expirarea termenului prevăzut la punctul 9.1 din prezentul capitol.

9.3. Antreprenorul are obligația ca în perioada de garanție să înlăture toate defecțiunile ce țin de nerespectarea clauzelor contractului din cont propriu, în urma unei notificări transmise de către Beneficiar.

10. RĂSPUNDEREA PĂRȚILOR

10.1. Părțile poartă răspundere pentru neexecutarea sau executarea necorespunzătoare a obligațiilor prevăzute de prezentul contract în conformitate cu legislația Republicii Moldova.

10.2. Dacă în legătură cu executarea lucrărilor de construcții se produce o daună unui terț, părțile contractante răspund solidar, conform prevederilor legale. Pentru stabilirea între părți a cuantumului răspunderii pentru dauna provocată se va ține seama de gradul de vinovăție a fiecărui partener în producerea acesteia, dacă în clauzele contractuale nu s-a prevăzut altfel.

10.3. Membrii asocierii își păstrează individualitatea ca subiecți de drept, însă sunt obligați să răspundă solidar față de autoritatea contractantă pentru modul de îndeplinire a obligațiilor contractuale.

10.4. Dacă prejudiciul cauzat terței persoane este urmare a unei măsuri dispuse de beneficiar în forma în care a fost aplicată, atunci acesta poartă singur răspunderea, numai dacă Antreprenorul l-a înștiințat în prealabil de pericolul legat de executarea dispoziției.

10.5. Antreprenorul este obligat, conform prevederilor legale, la plata daunelor pentru încălcarea sau deteriorarea drumurilor de acces sau a rețelelor de utilități, a terenurilor limitrofe prin depozitarea de pământ, materiale sau alte obiecte, precum și ca urmare a unor îngrădiri sau limitări din proprie vină.

10.6. Antreprenorul trebuie să asigure lucrările executate și dotările pe care le are la dispoziție împotriva degradării și furturilor până la predarea lucrărilor către Co-investitor/Beneficiar. El trebuie să ia măsuri de protecție contra degradării lucrării datorită acțiunilor atmosferice și a apei și să îndepărteze zăpada și gheața.

10.7. Dacă nerespectarea de către Antreprenor a prevederilor oricărui regulament sau hotărâri ale autorităților administrației publice locale sau ale altor organe locale, legal constituite, și care au caracter obligatoriu la executarea lucrărilor, provoacă pagube pentru Co-investitor/Beneficiar, acesta va fi despăgubit de Antreprenor în mărimea sumei prejudiciului.

10.8. Dacă motivele constrângerii sau ale întreruperii sunt imputabile uneia dintre părțile contractante, atunci cealaltă parte poate emite pretenții privind despăgubirea pentru daunele intervenite și care pot fi dovedite.

10.9. Dacă întârzierea în execuția lucrărilor este din culpa uneia dintre părțile contractante, partea culpabilă va plăti celeilalte părți penalizări și/sau despăgubiri în cuantum de 0,1% din valoarea lucrărilor rămase de executat/neonorate pentru fiecare zi de întârziere. Penalizarea devine operantă în momentul în care partea inculpă a intrat în întârziere.

10.10. Co-investitorul nu va fi responsabil pentru niciun fel de daune-interese, compensații plătibile conform prevederilor legale, în privința sau ca urmare a unui accident sau prejudiciu adus unui muncitor sau altei persoane angajate de Antreprenor, cu excepția unui accident sau prejudiciu rezultând din vina Co-investitorului, a agenților sau a angajaților acestora.

10.11. Antreprenorul și subantreprenorii răspund solidar pentru neexecutarea obligațiilor contractuale.

11. SOLUȚIONAREA LITIGIILOR

11.1. În cazul litigiilor privind calitatea și proprietățile materialelor de construcție, procedurile de verificare, corectitudinea efectuării probelor, a utilajelor de construcție folosite, fiecare parte poate, după o înștiințare prealabilă a celeilalte părți, să ceară efectuarea unor cercetări de către o



instituție publică de cercetare. Costurile cercetărilor efectuate le suportă partea a cărei culpă a fost dovedită.

12. REZOLUȚIUNEA CONTRACTULUI

12.1. Antreprenorul poate cere rezoluțiunea contractului, dacă:

- a) Co-investitorul nu-și îndeplinește o obligație care este în sarcina sa și prin aceasta pune Antreprenorul în situația de a nu putea executa lucrarea;
- b) Co-investitorul nu onorează o plată scadentă mai mult de 3 luni;
- c) Co-investitorul notifică antreprenorul că din motive neprevăzute și datorită unor conjuncturi economice este în imposibilitate de a continua îndeplinirea obligațiilor contractuale.

12.2. Co-investitorul poate cere rezoluțiunea contractului, dacă:

- a) Antreprenorul se află în incapacitate de plată, lichidare sau bunurile acestuia sunt sub sechestru;
- b) Antreprenorul nu începe lucrările fără să aibă un motiv justificat sau nu reia lucrările suspendate, în termen rezonabil de la primirea notificării scrise de reîncepere a lucrărilor;
- c) Antreprenorul nu a îndepărtat materialele necorespunzătoare de pe șantier sau nu a refăcut o lucrare în termenul stabilit de către beneficiar/co-investitor;
- d) Co-investitorul notifică antreprenorul că din motive neprevăzute și datorită unor conjuncturi economice este în imposibilitate de a continua îndeplinirea obligațiilor contractuale.

12.3. Contractul se consideră rezolvit, dacă partea contractantă va comunica în scris celeilalte părți contractante în termen de 15 zile motivele indicate la punctele 12.1 și 12.2 din prezentul contract.

12.4. Co-investitorul, în caz de rezoluțiune a contractului, va convoca comisia de recepție care va efectua recepția cantitativă și calitativă a lucrărilor executate, în maximum 15 zile de la data rezoluțiunii contractului.

12.5. În cazul rezoluțiunii contractului, Co-investitorul va întocmi situația lucrărilor efectiv executate, inventarul materialelor, utilajelor și lucrărilor provizorii, după care se vor stabili sumele care urmează să le plătească în conformitate cu prevederile contractului, precum și daunele pe care trebuie să le suporte Antreprenorul din vina căruia s-a rezolvit contractul.

12.6. După rezoluțiunea contractului, Co-investitorul poate continua execuția lucrărilor cu respectarea prevederilor legale.

12.7. Cazuri specifice de încetare a contractului de achiziții publice:

Co-investitorul are dreptul de a rezolvi unilateral un contract de achiziții publice în perioada de valabilitate a acestuia în una dintre următoarele situații:

- a) contractantul se afla, la momentul atribuirii lui, în una dintre situațiile care ar fi determinat excluderea sa din procedura de atribuire potrivit art. 19 al Legii nr. 131/2015 privind achizițiile publice;
- b) contractul a făcut obiectul unei modificări substanțiale care necesita o nouă procedură de achiziție publică în conformitate cu art. 76 al Legii nr. 131/2015 privind achizițiile publice;
- c) contractul nu ar fi trebuit să fie atribuit contractantului respectiv, având în vedere o încălcare gravă a obligațiilor ce rezultă din Legea nr. 131/2015 privind achizițiile publice și/sau tratatele internaționale la care Republica Moldova este parte, care a fost constatată printr-o decizie a unei instanțe judecătorești naționale sau, după caz, internaționale.

13. DISPOZIȚII FINALE

13.1. Următoarele documente vor fi citite și vor fi interpretate ca fiind parte integrantă a prezentului contract:

- a) Caietul de sarcini;
- b) Propunerea tehnică;
- c) Propunerea financiară;

- d) Graficul de executare a lucrărilor;
- e) Contractul de Garanție de bună execuție;
- f) Contractul de finanțare nr.4 din 01.03.2022.

13.2. Documentele contractului vor fi întocmite în limba română.

13.3. Prezentul Contract reprezintă acordul de voință al părților semnatare, fiind semnat astăzi, "05" mai 2022.

13.4. Pentru confirmarea celor menționate, părțile au semnat prezentul Contract în conformitate cu legislația Republicii Moldova, la data indicată, fiind valabil până la 31.12.2027.

14. RECHIZITELE JURIDICE, POȘTALE ȘI DE PLĂȚI ALE PĂRȚILOR

ANTREPRENORUL
Valdcongrup S.R.L.

Adresa poștală: MD-2012, m. Chișinău,
str. Maria Cebotari, 28
Telefon: +37379504000
Cod fiscal: 1007600018551
Banca: BC "Victoriabank"SA, Fil. Nr. 3
Cod: VICBMD2X416
IBAN: MD67VI225100000302981MDL

CO-INVESTITORUL:
Agentia de Dezvoltare Regională
Centru

Adresa poștală: MD-6802, R.M.or. Ialoveni, str.
Alexandru cel Bun, nr. 33
Telefon: 0268 226 92, 0268 272 35
Cod fiscal: 1009601000289
Ministerul Finanțelor Trezoreria Regională
Centru
Cod: TREZMD2X
IBAN: MD51TRPCBS518430B00049AA

BENEFICIARUL:
Primăria Hâncești

Adresa poștală: MD-3401 R.M or. Hâncești, str. Milacea Hâncu, nr.132
Telefon: 0269-23 2 86
Cod fiscal: 1007601004054

SEMNĂTURILE PĂRȚILOR

ANTREPRENOR:

Denis Turcan



L.S.

CO-INVESTITOR:

Pavel Trofin

L.S.

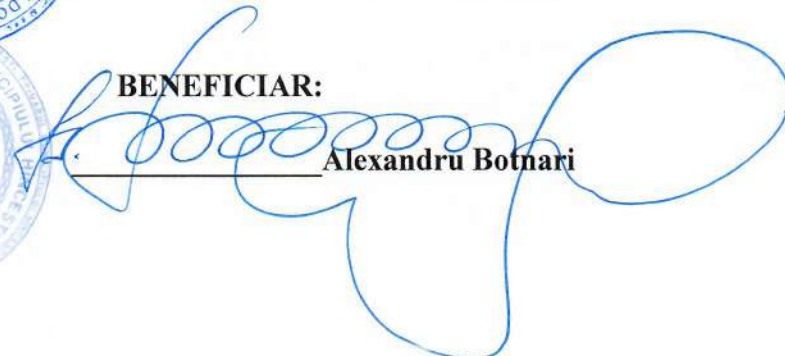
BENEFICIAR:

Alexandru Botnari

L.S.

SPECIFICAȚII TEHNICE

Nr n/o	Denumirea lucrărilor	Cod CPV	Specificarea tehnică deplină solicitată de către autoritatea contractantă	Specificarea tehnică deplină propusă de către ofertant	Standarde de referință
I	Lotul I: Construcția rețelelor de canalizare în cinci sectoare din mun. Hâncești				
1.1	Construcția rețelelor de canalizare în cinci sectoare din mun. Hâncești	45200000-9	Conform Formularului de deviz nr. 1- Lista cu cantitățile de lucrări (anexa nr. 23)	Conform ofertei (Devizele - ofertă, Formularele nr.3, 5 și 7)	
	TOTAL				

SEMNĂTURILE PĂRȚILOR



ANTREPRENOR:

Denis Țurcan

CO-INVESTITOR:

Pavel Trofin

L.Ș.

BENEFICIAR:

Alexandru Botnari

L.Ș.

SPECIFICAȚII DE PREȚ

Nr. n/o	Denumirea lucrărilor	Cod CPV	Unitate a de măsură	Cantitatea	Prețul unitar Inklusiv TVA	Suma lei MD, inclusiv TVA	Termenii de executare
1	Lotul I: Construcția rețelelor de canalizare în cinci sectoare din mun. Hîncești						
1.1	Construcția rețelelor de canalizare în cinci sectoare din mun. Hîncești	45200000-9	lucrare	1	14,780,198.00	17,736,239.00	24 luni
TOTAL		x	x	x	14,780,198.00	17,736,239.00	x

SEMNĂTURILE PĂRȚILOR

ANTREPRENOR



Denis Țurcan

CO-INVESTITOR



Pavel Trofin





L.Ș.

BENEFICIAR:

Alexandru Botnari

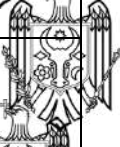
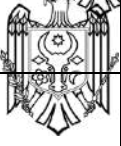
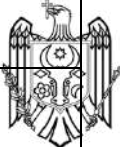

9. Concluzia Inspectoratului Național pentru Supraveghere Tehnică:

Comisia de recepție: Președinte: Primarul mun. Hîncești - Alexandru Botnari	Digitally signed by Botnari Alexandru Date: 2024.01.26 12:45:34 EET Reason: MoldSign Signature Location: Moldova	
Membri: Responsabil tehnic, - Vladimir Blișciac	Digitally signed by Blișciac Vladimir Date: 2024.01.24 11:42:15 EET Reason: MoldSign Signature Location: Moldova	
Director interimar ADR Centru - Natalia Eremia	Digitally signed by Eremia Natalia Date: 2024.01.29 16:33:07 EET Reason: MoldSign Signature Location: Moldova	
Șef SMIP, ADR Centru - Oleg Secrieru	Digitally signed by Secrieru Oleg Date: 2024.01.29 10:06:48 EET Reason: MoldSign Signature Location: Moldova	
Divizier - Nicolae Orhian	Digitally signed by Orhian Nicolae Date: 2024.01.26 19:49:37 EET Reason: MoldSign Signature Location: Moldova	
DȘLS - Alexandru Spiridon	Digitally signed by Spiridon Alexandru Date: 2024.01.30 13:18:16 EET Reason: MoldSign Signature Location: Moldova	
Specialist SMIP, ADR Centru - Victor Vîrlan	Digitally signed by Vîrlan Victor Date: 2024.01.29 11:55:26 EET Reason: MoldSign Signature Location: Moldova	

10. Lucrarea „Construcția rețelelor de canalizare în cinci sectoare din mun. Hîncești” este.

TRANSMISĂ:
EXECUTANTUL:

TRANSMISĂ:
INVESTITORUL :

PRIMITĂ:
BENEFICIARUL:

Digitally signed by Țurcan Denis
Date: 2024.01.30 13:20:35 EET
Reason: MoldSign Signature
Location: Moldova



" " 2024

Digitally signed by Eremia Natalia
Date: 2024.01.31 09:59:14 EET
Reason: MoldSign Signature
Location: Moldova



" " 2024

Digitally signed by Botnari Alexandru
Date: 2024.01.31 14:58:10 EET
Reason: MoldSign Signature
Location: Moldova



L.Ș. _____
(semnătura)

(semnătura)

Lista documentației de proiect care lipsesc sau sunt incomplete:

„Construcția rețelelor de canalizare în cinci sectoare din mun. Hîncești”

1. De prezentat INST Documentația de proiect, Ridicarea topografică a rețelelor executate, cartea tehnică.

(Executantul)

Digitally signed by Botnari Alexandru
Date: 2024.01.26 12:47:12 EET
Reason: MoldSign Signature
Location: Moldova



Președintele comisiei

A. Botnari

Secretarul comisiei

Digitally signed by Blișciac Vladimir
Date: 2024.01.24 11:43:10 EET
Reason: MoldSign Signature
Location: Moldova



V. Blișciac

Lista lucrărilor care nu au fost executate:

„Construcția rețelelor de canalizare în cinci sectoare din mun. Hîncești”

- 1. De solicitat de la BIT „Certificatul cu privire la inspectarea bunului imobi”
(SP nr. 1 și SP nr.2) – Beneficiarul.**

Digitally signed by Botnari Alexandru
Date: 2024.01.26 12:47:54 EET
Reason: MoldSign Signature
Location: Moldova



Președintele comisiei

A. Botnari

Secretarul comisiei

Digitally signed by Blișciac Vladimir
Date: 2024.01.24 11:43:56 EET
Reason: MoldSign Signature
Location: Moldova



V. Blișciac

Lista lucrărilor care nu sau respectat prevederile proiectului:

„Construcția rețelelor de canalizare în cinci sectoare din mun. Hîncești”

1. De înlăturat fisurile la pereul căminelor la SP nr.1.
2. De finalizat amenajarea stratului de petriș la SP nr.1.
3. De înlăturat tasările petrișului la SP nr.2.
4. De înlăturat scurgerea apelor de teren în căminul cu vană la SP nr.2.
5. De înlăturat scurgerea apelor de teren în cămunul de conexiune la SP nr.2.

Digitally signed by Botnari Alexandru
Date: 2024.01.26 12:48:39 EET
Reason: MoldSign Signature
Location: Moldova



Președintele comisiei

A. Botnari

Secretarul comisiei

Digitally signed by Blișciac Vladimir
Date: 2024.01.24 11:44:45 EET
Reason: MoldSign Signature
Location: Moldova



V. Blișciac

S.C. "VALDCONGRUP" S.R.L.

C/f:1009600000374

Email:valdcongrup@gmail.com

Tel:0 22 428393; 0 78 664664

Fax:0 22 428062

Adresa:str. Uzinelor 171/2,Chişinău, Republica



Nr. de ieşire:113 din 13-12-2023

SCRISOARE DE CONFIRMARE

Prin prezenta, compania "VALDCONGRUP" S.R.L., confirmă că a înlăturat toate necoformitățile înscrise în anexa nr.3 a procesului verbal de terminare a lucrărilor f/n din 24 noiembrie 2023, la obiectul "Construcția rețelelor de canalizare în cinci sectoare din mun. Hâncești".

Cu respect,

Director "VALDCONGRUP" S.R.L.

Țurcan Denis



Contrasemnat:

Blişciac Vladimir – Responsabil tehnic



Meşina Nicolae – Director S.A. "Operator Regional Apă-Canal Hâncești"

CONSILIUL
MUNICIPAL HÎNCEȘTI



PRIMĂRIA
MUNICIPIULUI HÎNCEȘTI
MD-3401, mun. Hîncești, str. Mihalcea Hîncu 132
tel: +373-269-2-58-55; fax: +373-269-2-32-86
E-mail: municipiulhincesti@gmail.com

HÎNCEȘTI
MUNICIPAL COUNCIL

CITY HALL HÎNCEȘTI

132 Mihalcea Hîncu, str, Hîncești Town, MD-3401
tel: +373-269-2-58-55; fax: +373-269-2-32-86
E-mail: municipiulhincesti@gmail.com

Nr. 02/1-37/1074 din 12.09.2024

În adresa persoanelor interesate

Scrisoare de Recomandare

Este o plăcere să vă scriu această scrisoare de recomandare pentru Valdcongrup S.R.L. în contextul colaborării la obiectul **"Construcția rețelelor de canalizare în cinci sectoare din mun. Hîncești"**. Am avut ocazia să lucrăm împreună în cadrul mai multor proiecte de construcție și am fost impresionat de profesionalismul și angajamentul lor.

În timpul colaborărilor noastre, echipa Valdcongrup S.R.L. a demonstrat abilități remarcabile în gestionarea proiectelor de construcție. Capacitatea lor de a respecta termenele limită, de a gestiona eficient resursele și de a menține standarde înalte de calitate a lucrărilor a fost constantă și apreciată.

Printre realizările noastre notabile cu Valdcongrup S.R.L., aș dori să menționez obiectul **"Construcția rețelelor de canalizare în cinci sectoare din mun. Hîncești"**. Acest proiect a fost finalizat cu mare succes, demonstrând nu doar competența tehnică, dar și capacitatea de a aborda provocările imprevizibile într-un mod eficient și profesional.

În plus, Valdcongrup S.R.L., se dovedește a fi un partener de încredere, cu un angajament deosebit față de standardele de siguranță și reglementările din domeniul construcțiilor. Integritatea și etica profesională de care dau dovadă îi fac un candidat excelent pentru orice colaborare în domeniu.

Recomand compania Valdcongrup S.R.L pentru orice oportunitate sau proiect în domeniul construcțiilor. Sunt convins că vor aduce aceleași niveluri ridicate de excelență și profesionalism în colaborarea cu compania dumneavoastră.

Cu stimă,



Primarul municipiului Hîncești

Alexandru Botnari

DECLARAȚIE

privind lista principalelor lucrări executate în ultimul an de activitate

Nr.	Obiect contract	Denumire/Nume beneficiar/Adresa	Calitatea antreprenorului*	Preț contract/valoare lucrărilor executate	Perioada de execuție a lucrării (luni)	Numărul și data procesului verbal de recepție la terminarea lucrărilor
1	Construcția rețelelor de aprovizionare cu apă potabilă a locuitorilor din s.Temeleuți r-nul Florești	Primăria s.Temeleuți r-nul Florești	contractant unic	7 077 814	6 luni	Nr.01 din 22 martie 2024
2	Construcția rețelelor de aprovizionare cu apă potabilă a locuitorilor din s.Cernița r-nul Florești	Primăria s.Cernița r-nul Florești	contractant unic	6 525 048	6 luni	Nr.01 din 22 martie 2024
3	Construcția rețelelor de aprovizionare cu apă potabilă a locuitorilor din s.Coșernița r-nul Florești	Primăria s.Coșernița r-nul Florești	contractant unic	8 637 081,60	6 luni	Nr.01 din 22 martie 2024
4	Construcția rețelelor de aprovizionare cu apă potabilă a locuitorilor din s.Văscăuți r-nul Florești	Primăria s.Văscăuți r-nul Florești	contractant unic	7 160 494,60	6 luni	Nr.01 din 22 martie 2024
5	Construcția rețelelor de canalizare magistrale și a stației de epurare în s. Ignăței, r-nul Rezina	Primăria s. Ignăței, r-nul Rezina	contractant unic	7 154 238	10 luni	Nr.01 din 13 martie 2024
6	Îmbunătățirea procesului educațional în instituția de educație timpurie Nr.4 ANDRIEȘ	Primăria mun. Hîncești	contractant unic	8 496 360	7 luni	Nr. din 16 iunie 2023
7	Extindereasistemului intern de aprovizionare cu apă potabilă și sistemul de canalizare în sectorul III localizat în s.Cotiujenii Mari, r-nul Șoldănești	Primăria s. Cotiujenii Mari r-nul Șoldănești	contractant unic	6 816 061	12 luni	Nr. 1 din 9 iunie 2023
8	Sanitație pentru Biliceni Vechi	Primăria s. Biliceni Vechi, r-nul Sîngerei	contractant unic	10 022 726	7 luni	Nr.01 din 12 martie 2024
9	Lucrări de construcție a edificiului Substației de Asistență Medicală Urgentă Prespitalicească Orhei din str. Al. Donici, r-nul Orhei	IMSP Centru de Asistență Medicală Urgentă Prespitalicească	contractant unic	33 740 144,39	12 luni	în execuție

*Se precizează calitatea în care a participat la îndeplinirea contractului, care poate fi de: contractant unic sau lider de asociație; contractant asociat; subcontractant.

Semnat:

MSign

(semnătura)

Nume:

ȚURCAN Denis

Funcția în cadrul întreprinderii:

Director

Denumirea întreprinderii:

VALDCONGRUP S.R.L.

MSign

DECLARAȚIE

privind dotările specifice, utilajul și echipamentul necesar pentru îndeplinirea corespunzătoare a contractului

Nr. d/o	Denumirea principalelor utilaje, echipamente, mijloace de transport, baze de producție (ateliere, depozite, spații de cazare) și laboratoare produse de ofertant ca necesare pentru executarea lucrării, rezultate în baza tehnologiilor pe care el urmează să le adopte	Unitatea de măsură (bucăți și seturi)	Asigurate din dotare	Asigurate de la terți sau din alte surse
0	1	2	3	4
BAZE DE PRODUCȚIE				
1	Oficiu	m2	150,00	Proprie
2	Depozite	m2	2.226,90	Proprie
MECANISME				
1	Autobasculanta Mercedes AXOR 18,0 t	buc	1	Proprie
2	Autobasculanta Mercedes AXOR 2528 26,0 t	buc	1	Proprie
3	Autobasculanta Mercedes ATEGO 12,0 t	buc	1	Proprie
4	Automacara Zil ГЯ 133	buc	1	Proprie
5	Basculantă MAN TGL 8.180 7,5 t	buc	1	Proprie
6	Basculantă Iveco Ford 18,0 t	buc	1	Proprie
7	Buldoexcavator CAT 432E 10,7 t	buc	1	Proprie
8	Buldoexcavator CAT 432E 10,7 t	buc	1	Proprie
9	Bus Mercedes Sprinter 213 CDI 2,5 t	buc	1	Proprie
10	Excavator CAT 308E2 CR 8,3 t	buc	1	Proprie
11	Excavator CAT 307C 8,3 t	buc	1	Proprie
12	Excavator CAT 305D 5,1 t	buc	1	Proprie
13	Excavator CAT 307C 8,3 t	buc	1	Proprie
14	Excavator TEREX HR 18 5,0 t	buc	1	Proprie
15	Mercedes Sprinter 311 CDI 2,5 t	buc	1	Proprie
UTILAJE				
15	Aparat de sudură PE cap la cap Ritmo 160 Basic	buc	1	Proprie
16	Aparat de găurit Makita, Bosch	buc	1	Proprie
17	Aparat de sudură PE cap la cap Ritmo 355 Basic	buc	1	Proprie
18	Aparat de sudură PE cap la cap Techodue PT160	buc	1	Proprie
19	Aparat de sudură Basic 315 -vi-2	buc	1	Proprie
20	Aparat de tăiat faianța 600 mm	buc	1	Proprie
21	Aparat de tăiat faianța 750 mm	buc	1	Proprie
22	Aparata de sudura	buc	1	Proprie
23	Aparata de sudura prin electrofuziune	buc	1	Proprie
24	Aparata de sudura Model Control Unit 0.5 HP A / P2005	buc	1	Proprie
25	Ascensoare hidraulice, capacitate de ridicare	buc	1	Proprie
26	Baracă pentru personal	buc	5	Proprie
27	Betoniera 0,33	buc	1	Proprie
28	Ciocan de abataj Hilti TE 6-A36	buc	1	Proprie
29	Ciocan de abataj Stark AG750	buc	1	Proprie
30	Ciocan de abataj Stark RH 1110	buc	2	Proprie
31	Ciocan demolator Bosch	buc	1	Proprie
32	Ciocan rotativ GBH11	buc	1	Proprie
33	Ciocan rotopercurtor Einhell TC-RH 900	buc	1	Proprie
34	Ciocan rotopercurtor Stark RH 1350	buc	1	Proprie
35	Cofraje din metal	m2	500	Proprie
36	Compactor mecanic cu ardere internă 150 kg Lombardini	buc	2	Proprie
37	Compactor mecanic cu ardere internă 150 kg	buc	1	Proprie

38	Compactor mecanic cu ardere internă 150 kg	buc	1	Proprie
39	Compactor manual 250 kg	buc	1	Proprie
40	Compresor	buc	2	Proprie
41	Compresor, 8atm	buc	1	Proprie
42	Container metalic pentru depozitare materiale	buc	1	Proprie
43	Containere pentru gunoi de construcție	buc	2	Proprie
44	Echipeamente și / sau vehicule temporare de control / control	set	2 set	Proprie
45	Fierăstrău vertical Bosch PST 650	buc	1	Proprie
46	Foarfece - Guillotină	buc	1	Proprie
47	Generator de curent 6.8 kW Farmer FAG 6500	buc	1	Proprie
48	Generator Hagel	buc	1	Proprie
49	Generator DWG 4.2	buc	1	Proprie
50	Generator GT 25-17	buc	1	Proprie
51	Generator SPG6500 5.0 kw petrol	buc	1	Proprie
52	Instalație de foraj PU-20 Lifan	buc	1	Proprie
53	Macara de fereastră	buc	2	Proprie
54	Macara mobilă	buc	2	Proprie
55	Mai mecanic	buc	2	Proprie
56	Mașină de găurire diamantată Cedima C-BMH-160	buc	1	Proprie
57	Mașină de găurit Einhell TC-ID 720E	buc	1	Proprie
58	Mașină de găurit Hitachi DS 18DBSL	buc	1	Proprie
59	Mașină de înșurubat Stark CD 12-2 Li-Ion	buc	1	Proprie
60	Mașină de mestecat Einhel TC-MX 1400-2E	buc	1	Proprie
61	Mașină de tăiat asfalt FUBAG Ranger 450	buc	2	Proprie
62	Mașină de tăiat asfalt GDE30-17	buc	1	Proprie
63	Mașină de tăiat faianță și faianță TR201E	buc	1	Proprie
64	Mașină de tencuit Mondial	buc	1	Proprie
65	Miră de nivelment Bosch GR500	buc	1	Proprie
66	Miră de nivelment Kapro 603-5M	buc	1	Proprie
67	Miră de nivelment PH3-3000C	buc	1	Proprie
68	Motoburghiu STIHL BT130	buc	1	Proprie
69	Motocompresor mobil de aer	buc	1	Proprie
70	Nivelă laser pentru faianță Bosch PLT-2	buc	1	Proprie
71	Nivelmetru 2H-10KJL	buc	1	Proprie
72	Nivelmetru 3H-5JL	buc	1	Proprie
73	Nivelmetru H3-3	buc	1	Proprie
74	Laborator pentru testarea țevilor PEID	buc	1	Proprie
75	Odometru Silverline	buc	1	Proprie
76	Perforator HR 2450	buc	1	Proprie
77	Pichet pentru stingerea incendiilor	buc	1	Proprie
78	Piciorul de compactare	buc	1	Proprie
79	Piciorul de compactare SRV300	buc	1	Proprie
80	Placa vibrantă CF Hd	buc	1	Proprie
81	Polizor unghiular Hitachi G 23SW2	buc	1	Proprie
82	Polizor unghiular Makita, Bosch	buc	1	Proprie
83	Polizor unghiular Stark AG2500	buc	1	Proprie
84	Polizor unghiular Stark AG750	buc	1	Proprie
85	Polizor unghiular Stark AG850R	buc	1	Proprie
86	Pompă electrică	buc	1	Proprie
87	Pompă mobilă pentru ape subterane	buc	1	Proprie
88	Pompă mobilă pentru ape subterane	buc	1	Proprie
89	Pompă mobilă pentru ape subterane	buc	1	Proprie
90	Pompă mobilă pentru ape subterane	buc	1	Proprie
91	Sisteme de susținere cu până de până la 5 m adâncime	m	45	Proprie
92	Schele	m2	2000	Proprie
93	Tăietor de asfalt lamă	buc	1	Proprie
94	Taietoare de faianta electrica 900W	buc	1	Proprie
95	Telemetru Bosch	buc	1	Proprie
96	Teodolit	buc	1	Proprie
97	Tobogan din plastic pentru evacuarea gunoiului L=15 m	buc	1	Proprie
98	Topitor de bitum	buc	1	Proprie
99	Vibrator de adincime	buc	1	Proprie
100	Vibrator de suprafata	buc	1	Proprie
101	Vibrator universal cu motor cu ardere interna	buc	1	Proprie
102	WC ecologic	buc	1	Proprie

Semnat:

MSign

(semnătura)

Nume:

ȚURCAN Denis

MSign

Funcția în cadrul întreprinderii:

Director

Denumirea întreprinderii:

VALDCONGRUP S.R.L.



S.C. “VALDCONGRUP” S.R.L.

C/f:100960000374

Email:valdcongrup@gmail.com

Tel:0 22 428393; 0 78 664664

Fax:0 22 428062

Adresa:str. Uzinelor 171/2, Chișinău,



**DOCUMENTE CARE ATESTĂ FAPTUL CĂ
„VALDCONGRUP” SRL SE AFLĂ ÎN
POSESIA DOTĂRILOR TEHNICE
NECESARE PENTRU ÎNDEPLINIREA
CONTRACUTULUI**

DOCUMENTE CARE ATESTĂ FAPTUL CĂ „VALDCONGRUP” SRL SE AFLĂ ÎN POSESIA UTILAJULUI

Ca urmare a participării S.C. "Valdcongrup" S.R.L. la procedura de achiziție publică, vă prezentăm spre examinare documente care atestă faptul că utilajul prezentat se află în posesia întreprinderii.

MECANISME

1. Buldoexcavator - CAT 432 E_10,7t_Anul 2011



**Figura 1. Certificat de înmatriculare
CAT432E**



Figura 2. Vedere Nr.1 CAT432E



Figura 3. Vedere Nr.2 CAT432E



Figura 4. Vedere Nr.3 CAT432E

2. Buldoexcavator - CAT 432 E_10,7t_Anul 2008



Figura 5. Certificat de înmatriculare CAT432E

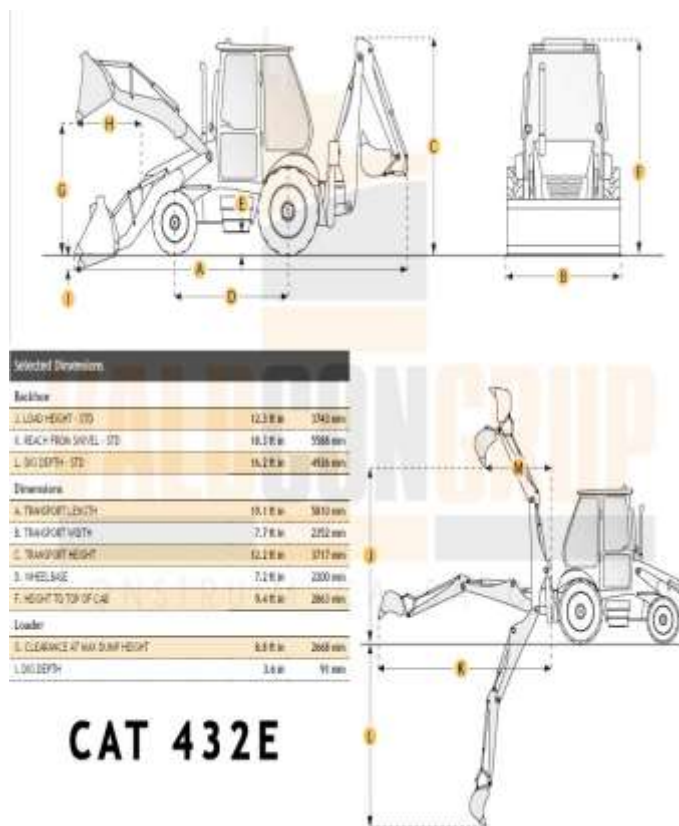

CAT 432E

Figura 6. Caracteristicile tehnice CAT432E



Figura 7. Vedere Nr.1 CAT432E



Figura 8. Vedere Nr.2 CAT432E

3. Excavator – CAT 308E2 CR _8,3t_Anul 2017

Formularul tipizat TV-25

Biroul vamal
Таможня

2070
CHISINAU (P.V.I.)
(data)
31/01/2023

Republica Moldova
Республика Молдова

ADEVERINTĂ
УДОСТОВЕРЕНИЕ Nr. 0768149

pentru mijlocul de transport importat
на импортируемое транспортное средство

Modelul și marca
Вид и марка

Serie nr.
Кузов №

Excavator
Владелец

Domiciliul
Место жительства

Pașaport nr.
Паспорт №

EXCAVATOR CATERPILLAR 308E2 CR

CAT0308EPPJK08130

"VALDCONGRUP" SRL

MUN. CHISINAU

1009600000374

Colaboratorul vamal
Сотрудник таможни

Primit
Получено Adrian

1320

Бюро по сертификации «Валдконгруп», ул. № 11, 1. Chișinău

Figura 9. Certificat de înmatriculare CAT 308E2 CR



Figura 10. Vedere Nr.2 CAT 308E2 CR



Figura 11. Vedere Nr.3 CAT 308E2

4. Excavator - CAT-305 D_5,1 t_Anul 2010

Formulară tipizat TV-25

Входный талон
Талончик

Republica Moldova
Республика Молдова

2070
СЕРИИ/СЕРИИ (PVT)

02/07/2019

ADEVERINȚĂ
УДОСТОВЕРЕНИЕ Nr. 0541116

pentru mijlocul de transport importat
на импортное транспортное средство

Model și serie
Вид и номер

Сложение и
Курс №

EXCAVATOR CAT 305D

Posor
Владельц

CAT0305DJXR00334

Denșia
Место жительства

"VALDCONGRUP" SRL

Rezidenț nr.
Почтовый №

MUN. CHISINAU

1009600000374

Colaboratori
Сотрудники

Șeful
Получил

Găliton Marian



Figura 12. Adeverință CAT-305 D



Figura 13. Vedere Nr.1 CAT-305 D



Figura 14. Vedere Nr.2 CAT-305 D

5. Excavator - CAT 307C_8,3 t_Anul 2008

Formularul tipizat TV-25

Birotă vamală
Таможня

Republica Moldova
Республика Молдова

(data)
19/01/2016

ADEVERINȚĂ
УДОСТОВЕРЕНИЕ Nr. 0429747

pentru mijlocul de transport importat
на импортируемое транспортное средство

Modelul și marca
Вид и марка

Caroserie nr.
Кузов №

EXCAVATOR CAT 307 C

Posesor
Владелец

CAT0307CEME01669

Domiciliul
Место жительства

"VALDCONGRUP" SRL

MUN. CHISINAU

Pașaport nr.
Паспорт №

1009600000374

Colaboratorul vamal
Сотрудник таможни

Primit
Получен

De către
От

182

Figura 15. Adeverință CAT 307C



Figura 16.. Vedere Nr.1 CAT307C



Figura 17. Vedere Nr.2 CAT307C

7. Excavator - TEREX HR18_5,0 t_Anul 2004



Figura 22. Adeverință pentru mijlocul de transport



Figura 23. Vedere Nr.1 TEREX HR 18



Figura 24. Vedere Nr.3 TEREX HR18



Figura 25. Vederea .Nr.2 TEREX HR18

8. Autobasculantă - Mercedes ATEGO_18,0 t_Anul 2007



Figura 26. Certificat de înmatriculare Mercedes ATEGO



Figura 28. Vedere Nr2 ATEGO



Figura 27. Vedere Nr1 ATEGO

9. Autobasculantă - Mercedes AXOR _18,0 t _Anul 2007



Figura 29. Certificat de înmatriculare Mercedes AXOR



Figura 30. Vedere Nr1 AXOR



Figura 31. Vedere Nr2 AXOR

10. Autobasculantă - Mercedes AXOR 2528_26,0 t _Anul 2005

REPUBLICA MOLDOVA CERTIFICAT DE ÎNMATRICULARE	
A CRF156	E2 WDB9506052K995708
J1 AUTOCAMION	G 11080 F1 26000
D1 MERCEDES	S1 2 P1 6370
D2 AXOR 2528	P5 90692600452905
D3 BENĂ	P3 MOTORINĂ
B 2005	R ROȘU
E WDB9506052K995708	Q X
E1 X	I 29 01 2014
	H X
149500624	

C1.1 "VALDCONGRUP" S.R.L.
C1.2 1009600000374
C1.3 MDA CHIȘINĂU
C4 PROPRIETAR
Z ÎS "CRIS"REGISTRU"
X REUTILIZARE MECANISM DIRECȚIE DISPOZITIV DE RIDICARE
<small>A Numărul de înmatriculare; B Anul fabricației; C1.1 Titularul; C1.2 Numărul de identificare al titularului; C1.3 Adresa; C4 Drepturi asupra vehiculului; D1 Marca; D2 Modelul; D3 Tipul caroseriei; E Numărul de identificare al vehiculului (VIN); E1 Numărul caroseriei (staș); E2 Numărul șasiului; F1 Masa maximă autorizată, kg; G Masa proprie, kg; H Perioada valabilității; I Data înmatriculării; J1 Tipul vehiculului; P1 Capacitatea motorului, cm³; P3 Tipul de combustibil sau de sursă de putere; P5 Numărul motorului; Q Raportul putere/greutate, kW/kg; R Culoarea; S1 Numărul motorului; Z Autoritatea emitentă.</small>
INDV (Codul vehiculului în RST) 3014095000668

Figura 32. Certificat de înmatriculare Mercedes AXOR 2528



Figura 33. Vedere Nr.2 MB AXOR 2528



Figura 34. Vedere Nr.3 MB AXOR 2528



Figura 35. Vedere Nr.1 MB AXOR 2528

11. Autobasculantă – Man TGL 8.180 _7,5 t _Anul 2011



Figura 36. Certificat de înmatriculare Man TGL 8.180



Figura 37. Vedere Nr.1 Man TGL 8.180

13. Bus - Mercedes Sprinter 213 CDI_2,5t_Anul 2002



Figura 40. Certificat de înmatriculare Mercedes Sprinter 213 CDI



Figura 41. Vedere Nr.1 Mercedes Sprinter 213 CDI

14. Bus - Mercedes Sprinter 311 CDI_2,5 t_Anul 2006

REPUBLICA MOLDOVA CERTIFICAT DE ÎNMATRICULARE		
A CR0316	E2 X	
J1 AUTOCAMION	G 2500	F1 3500
D1 MERCEDES	S1 7	P1 2148
D2 411CDI	P5 61198131157350	
D3 BASCULANTĂ	P3 MOTORINĂ	
B 2006	R ROȘU ÎNCHIS	
E WDB9046221R907771	Q X	
E1 WDB9046221R907771	I 07 05 2014	
	H 06 05 2019	
149502092		

C1.1 "VALDCONGRUP" S.R.L.	
C1.2 1009600000374	
C1.3 MDA CHIȘINĂU	
C4 UZUFRACTUAR	
Z ÎS "CRIS"REGISTRU"	
X LOCAȚIUNE	
<small>A Numărul de înmatriculare; B Anul fabricației; C1.1 Titularul; C1.2 Numărul de identificare al titularului; C1.3 Adresa; C4 Drepturi asupra vehiculului; D1 Marca; D2 Modelul; D3 Tipul caroseriei; E Numărul de identificare al vehiculului (VIN); E1 Numărul caroseriei (ataș); E2 Numărul șasiului; F1 Masa maximă autorizată, kg; G Masa proprie, kg; H Perioada valabilității; I Data înmatriculării; J1 Tipul vehiculului; P1 Capacitatea motorului, cm³; P3 Tipul de combustibil sau de sursă de putere; P5 Numărul motorului; Q Raportul putere/greutate, kW/kg; R Culoarea; S1 Numărul de locuri pe scaune; X Mențiuni speciale; Z Autoritatea emitentă.</small>	
IDNV (Codul vehiculului în RST)	3013080007251

Figura 42. Certificat de înmatriculare Mercedes Sprinter 311 CDI



Figura 43. Vedere Nr.1 Mercedes Sprinter 311 CDI

15. Macara



Figura 44. Vedere Nr.1



Figura 45. Vedere Nr.2



Figura 46. Vedere Nr.3



Figura 47. Vedere Nr.1



Figura 48. Vedere Nr.2

16. Compactor mechanic



Figura 49. Vedere Nr.1



Figura 50. Vedere Nr.2



Figura 51. Vedere Nr.1SRV 300

17. Placa vibrantă



Figura 52. Vedere Nr.1



Figura 53 Vedere Nr.2

18. Motoburghiu



Figura 54. Vedere Nr.1 STIHL

19. Tăietor de asfalt lamă



Figura 55. Vedere Nr.1



Figura 57. Vedere Nr.2



Figura 56. Vedere Nr.3



Figura 58. Vedere Nr.1



Figura 59. Vedere Nr.2

20. Compresor mobil de aer



Figura 60. Vedere Nr.1 WIXO



Figura 61. Vedere Nr.1



Figura 62. Vedere Nr.2

21. Aparata de sudura EVERWELD



Figura 63. Vedere Nr.1



Figura 64. Vedere Nr.2

22. Instalație de foraj



Figura 65. Vedere Nr.1



Figura 66. Vedere Nr.2



Figura 67. Vedere Nr.3

23. Ciocan demolator



Figura 68. Vedere Nr.1 BOSCH

24. Pompă mobilă pentru ape subterane



Figura 69. Vedere Nr.1



Figura 70. Vedere Nr.2



Figura 71. Vedere Neptun



Figura 72. Vedere Kappa

25. Generator



Figura 73. Vedere Nr.1 HAGEL

26. Aparata de sudura EVERWELD



Figura 74. Vedere Nr.1



Figura 75. Vedere Nr.2

27. Aparat de sudura cap la cap Ritmo



Figura 76. Vedere Nr.1



Figura 77. Vedere Nr.2



Figura 79. Vedere Nr.2



Figura 78. Vedere Nr.1

28. Aparat de sudura electrofuziune



Figura 80. Vedere Nr.1



Figura 81. Vedere Nr.1

29. Baracă / vagon pentru personal



Figura 82. Baracă Nr.1



Figura 83. Baracă Nr.3



Figura 84. Baracă Nr.2



Figura 85. Baracă Nr.4

30. Compactor manual 250kg



Figura 86. Vedere Nr.1

31. Container metallic pentru depozitare materiale



Figura 87. Vedere Nr.1

32. Tobogan din plastic pentru evacuarea gunoiului



Figura 88. Vedere Nr.1



Figura 89. Vedere Nr.2

33. Containere pentru gunoi de construcție



Figura 90. Vedere



Figura 91. Vedere Nr.2

34. Schele pentru fațade



Figura 92. Vedere Nr.1



Figura 93. Vedere Nr.2

35. Sisteme de susținere cu până



Figura 94. Vedere Nr.1



Figura 95. Vedere Nr.2

DECLARAȚIE

privind personalul de specialitate propus pentru implementarea contractului

Nr. d/o	Funcția	Studii de specialitate	Vechimea în munca în specialitate (ani)	Numărul și denumirea lucrărilor similare executate în calitate de conducător	Numărul certificatului de atestare Data eliberării
1	2	4	5	6	7
Diriginte de Șantier					
1	Diriginte de Șantier Conform Anexei	UTM	40	Conform Anexei	Nr. 2121 din 23.09.2024
2	Diriginte de Șantier Conform Anexei	UTM	9	Conform Anexei	Nr. 2122 din 23.09.2024
3	Diriginte de Șantier Conform Anexei	UTM	14	Conform Anexei	Nr. 2117 din 23.09.2024
4	Diriginte de Șantier Lucrări Specializate Conform Anexei	UTM	9	Conform Anexei	Nr. 0899 din 21.11.2024
5	Diriginte de Șantier Lucrări Specializate 1. Instalații și rețele de alimentare cu apă și canalizare	UTM	25	Conform Anexei	Nr.0570 din 22.02.2022
6	Diriginte de Șantier 1-Terasamente și lucrări de teren 2-Executarea/desființarea construcțiilor 3-Lucrări de protecție a construcțiilor și utilajelor 4-Lucrări de finisare a construcțiilor	UTM	12	Conform Anexei	Nr. 1790 din 5.05.2023
7	Diriginte de Șantier Lucrări Specializate 1. Instalații și rețele electrice 2.Instalații de automatizare	UTM	37	Conform Anexei	Nr. 0587 din 22.02.2022
8	Diriginte de Șantier Lucrări Specializate 1.Instalații și rețele de încălzire 2.Instalații de ventilație și climatizare.	UTM	20	Conform Anexei	Nr. 0437 din 10.02.2021
9	Diriginte de Șantier Lucrări Specializate 1. Instalații de automatizare 2. Instalații și rețele de telecomunicație 3. Instalații de semnalizare	UTM	19	Conform Anexei	Nr. 0282 din 12.02.2020
3	Elaborator de devize Conform Anexei	UTM	14	Conform Anexei	Nr. 0395 din 12.11.2024
10	Elaborator de devize Conform Anexei	UTM	7	Conform Anexei	Nr. 0395 din 12.11.2024
Mastru în construcții					
11	Mastru în construcții	UTM	15		
12	Mastru în construcții	UTM	10		
Securitate și Sănătate în Muncă					

13	Certificat de calificare profesională în domeniul Securității și Sănătății în Muncă –Nivelul I	USM	15	Conform Anexei	Seria SSM I Nr.419/24 din 17.01.2024
10	Certificat de calificare profesională în domeniul Securității și Sănătății în Muncă –Nivelul II	UTM	7	Conform Anexei	Seria SSM II Nr.05250 din 09.02.2024
14	Certificat de calificare profesională în domeniul Securității și Sănătății în Muncă –Nivelul II	UTM	15	Conform Anexei	Seria SSM II Nr.05274 din 09.02.2024
Specialiști					
Instalatori rețele edilitare					
15	Sudor mase plastice	Studii profesionale	10	Conform Anexei	Nr.0344-24 din 26.01.2024
16	Sudor mase plastice	Studii profesionale	15	Conform Anexei	Nr.0343-24 din 26.01.2024
17	Sudor mase plastice	Studii profesionale	8	Conform Anexei	Nr.0345-24 din 26.01.2024
18	Electrosudor la sudarea manuală	Studii profesionale	4	Conform Anexei	Nr.0340-24 din 26.01.2024
19	Electrosudor la sudarea manuală	Studii profesionale	15	Conform Anexei	Nr.0341-24 din 26.01.2024
20	Lăcătuș-instalator	Studii profesionale	10		
Construcții capitale și Reconstrucții					
21	Electrician-montator-cablator				4 persoane
22	Muncitori auxiliari				17 persoane
23	Strungar				1 persoană
24	Sudor				2 persoane
25	Țimplar în construcții				5 persoane
26	Tencuitor				4 persoane
27	Zidar				2 persoane
Mecanizatori și Logistică					
28	Administrația și logistică				4 persoane
29	Masinist Excavatorist				4 persoane
30	Mecanic				1 persoană
31	Șef de garaj				1 persoană
32	Șofer Autocamion				3 persoane

Semnat:

MSign

(semnătura)

Nume:

ȚURCAN Denis

MSign

Funcția în cadrul întreprinderii:

Director

Denumirea întreprinderii:

VALDCONGRUP S.R.L.

S.C. “VALDCONGRUP” S.R.L.

IDNO:1009600000374

E-mail: valdcongrup@gmail.com

Tel: +373 224 28 393; +373 786 64 664

Web: valdcongrup.md

Adresa: MD-2037, str. Uzinelor 171/2, mun. Chișinău, R. Moldova



CERTIFICATE DE ATESTARE

TEHNICO-PROFESIONALĂ

A DIRIGINȚILOR DE ȘANTIER / SPECIALIȘTILOR CALIFICAȚI

Compania "Valdcongrup" S.R.L. vă prezintă spre examinare certificatele de atestare tehnico-profesională și a personalului calificat.

1. Țurcan Anatolii – Diriginte de Șantier

➤ Domeniile: **Conform anexei**



Figura 1. Legitimație Seria 2024-DȘ, Nr.2121

REPUBLICA

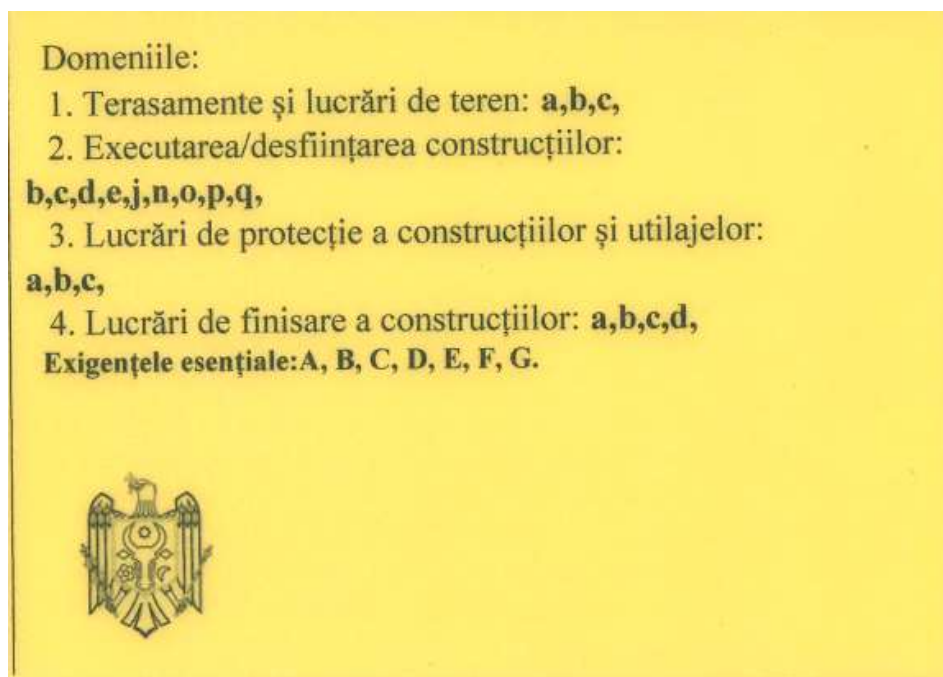

MOLDOVA

MINISTERUL INFRASTRUCTURII
ȘI DEZVOLTĂRII REGIONALE

CERTIFICAT

de atestare tehnico-profesională

Seria 2024-DȘ

Nr. 2121

P-0223/2024

Eliberat domnului (doamnei): **TURCAN ANATOLII**

Pentru a activa în calitate de:

Diriginte de șantier (NOTĂ - Diriginții de șantier atestați până la data de 29.01.2025, din data de 30.01.2025 vor îndeplini atribuțiile Responsabililor tehnici, până la expirarea termenului de valabilitate a certificatului de atestare (conform art. 387 alin. (6) CUC nr. 434/2023)

Domeniile:

Conform anexei

Exigențele esențiale:

- A – rezistența și stabilitate;
- B – siguranță în exploatare;
- C – siguranța la foc;
- D – igienă, sănătatea oamenilor, refacerea și protecția mediului înconjurător;
- E – izolație tehnică, hidrofugă și economie de energie;
- F – protecție împotriva zgomotului;
- G – utilizare sustenabilă a resurselor naturale.

Eliberat la **23.09.2024**Valabil până la **20.09.2029****Ministru/Secretar de stat:**
Veaceslav Sipitca

Digitally signed by Sipitca Veaceslav
Date: 2024.09.23 14:13:29 EEST
Reason: MoldSign Signature
Location: Moldova

MOLDOVA EUROPEANĂ



Figura 2. Certificat de atestare tehnico-profesională Seria 2024-DȘ, Nr.2121

Anexă la certificatul de atestare tehnică-profesională**nr. 2121 din 23 septembrie 2024****Domeniile de atestare****1. Terasamente și lucrări de teren:**

- a) lucrări de terasiere;
- b) lucrări de consolidare și compactare a terenurilor;
- c) lucrări de drenaj;

2. Executarea/desființarea construcțiilor:

- b) construcții din zidărie;
- c) clădiri din panouri mari prefabricate;
- d) clădiri și edificii din beton armat prefabricat-monolit;
- e) lucrări de amenajare a teritoriului;
- j) construcții metalice portante la obiective cu mai multe nivele;
- n) rezervoare metalice cu volumul peste 60 m³;
- o) construcții din lemn;
- p) consolidarea structurilor portante;
- q) produse și elemente din profile de aluminiu și policlorură de vinil;

3. Lucrări de protecție a construcțiilor și utilajelor:

- a) învelitori și șarpante, izolații hidrofuge;
- b) izolații termice;
- c) izolații anticorozive;

4. Lucrări de finisare a construcțiilor:

- a) tencuieli, placaje exterioare și interioare;
- b) pardoseli;
- c) produse de tâmplărie;
- d) profile și ornamente decorative;

-----SFÎRSIT-----

2. Țurcan Vadim – Diriginte de Șantier

➤ Domeniile: **Conform anexei**



Figura 4. Legitimație Seria 2024-DȘ, Nr.2122

REPUBLICA MOLDOVA

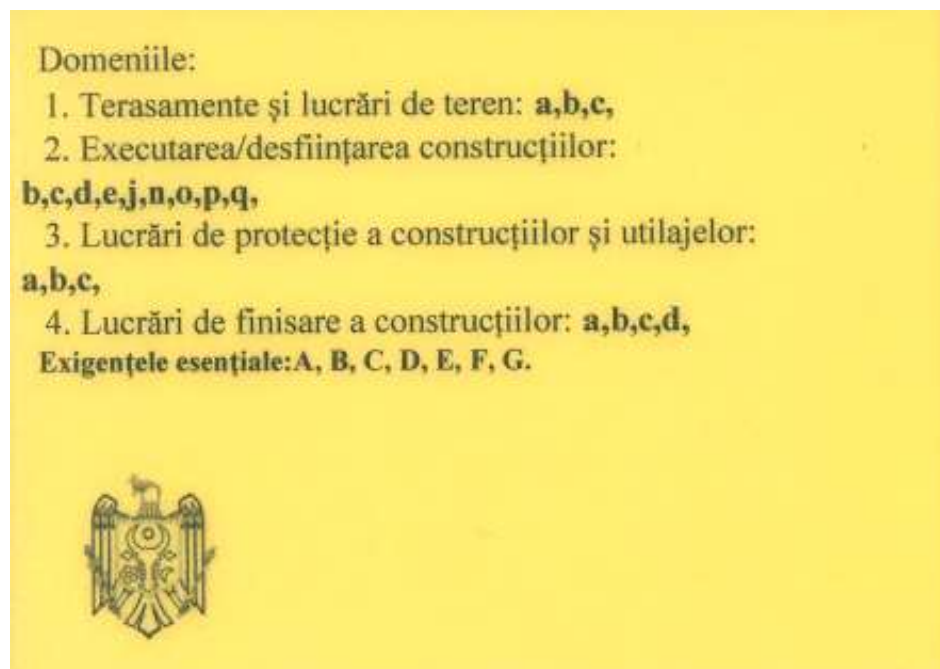

**MINISTERUL INFRASTRUCTURII
ȘI DEZVOLTĂRII REGIONALE**

CERTIFICAT
de atestare tehnico-profesională

Seria **2024-DȘ** Nr. **2122**
P-0222/2024

Eliberat domnului (doamnei): **ȚURCAN VADIM**

Pentru a activa în calitate de:
Diriginte de șantier (NOTĂ - Diriginții de șantier atestați până la data de 29.01.2025, din data de 30.01.2025 vor îndeplini atribuțiile Responsabililor tehnici, până la expirarea termenului de valabilitate a certificatului de atestare (conform art. 387 alin. (6) CUC nr. 434/2023)

Domeniile:
Conform anexei
Exigențele esențiale:

- A – rezistența și stabilitate;
- B – siguranță în exploatare;
- C – siguranța la foc;
- D – igienă, sănătatea oamenilor, refacerea și protecția mediului înconjurător;
- E – izolație tehnică, hidrofușă și economie de energie;
- F – protecție împotriva zgomotului;
- G – utilizare sustenabilă a resurselor naturale.

Eliberat la **23.09.2024**

Valabil pînă la **20.09.2029**

Ministru/Secretar de stat:
Veaceslav Sipitca

Digitally signed by Șipitca Veaceslav
Date: 2024.09.23 14:12:11 EEST
Reason: MoldSign Signature
Location: Moldova







Figura 5. Certificat de atestare tehnico-profesională Seria 2024-DȘ, Nr.2122

Anexă la certificatul de atestare tehnică-profesională**nr. 2122 din 23 septembrie 2024****Domeniile de atestare****1. Terasamente și lucrări de teren:**

- a) lucrări de terasiere;
- b) lucrări de consolidare și compactare a terenurilor;
- c) lucrări de drenaj;

2. Executarea/desființarea construcțiilor:

- b) construcții din zidărie;
- c) clădiri din panouri mari prefabricate;
- d) clădiri și edificii din beton armat prefabricat-monolit;
- e) lucrări de amenajare a teritoriului;
- j) construcții metalice portante la obiective cu mai multe nivele;
- n) rezervoare metalice cu volumul peste 60 m³;
- o) construcții din lemn;
- p) consolidarea structurilor portante;
- q) produse și elemente din profile de aluminiu și policlorură de vinil;

3. Lucrări de protecție a construcțiilor și utilajelor:

- a) învelitori și șarpante, izolații hidrofuge;
- b) izolații termice;
- c) izolații anticorozive;

4. Lucrări de finisare a construcțiilor:

- a) tencuieli, placaje exterioare și interioare;
- b) pardoseli;
- c) produse de tâmplărie;
- d) profile și ornamente decorative;

-----SFÎRȘIT-----

3. Ceban Igor – Diriginte de Șantier / Elaborator de devize➤ Domeniile: **Conform anexei**

Figura 7. Legitimatie Seria 2024-DȘ, Nr.2117

REPUBLICA  **MOLDOVA**

**MINISTERUL INFRASTRUCTURII
ȘI DEZVOLTĂRII REGIONALE**

CERTIFICAT
de atestare tehnico-profesională

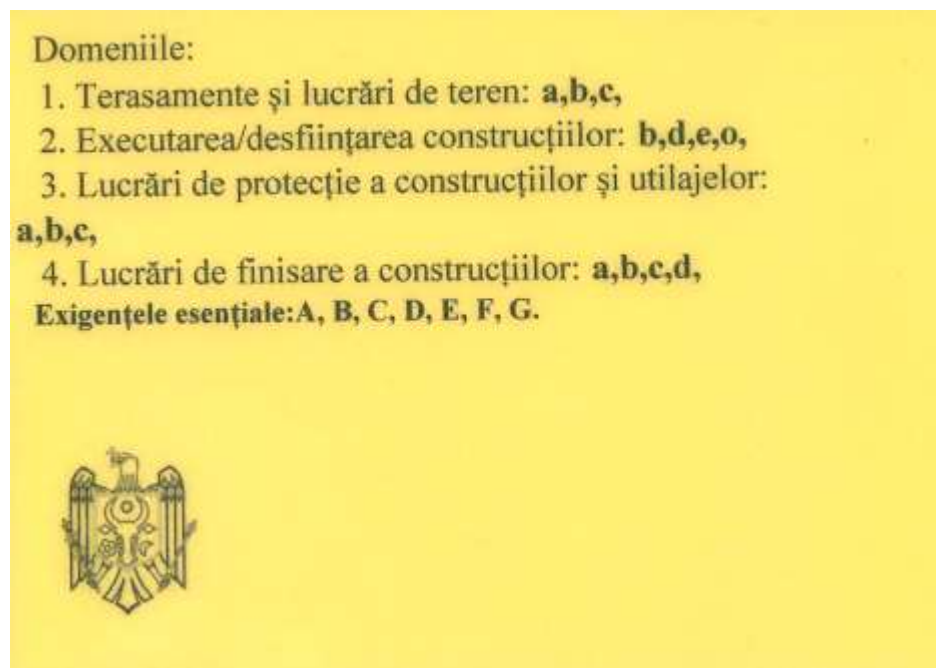
Seria **2024-DȘ** Nr. **2117**
P-0218/2024

Eliberat domnului (doamnei): **CEBAN IGOR**

Pentru a activa în calitate de:
Diriginte de șantier (NOTĂ - Diriginții de șantier atestați până la data de 29.01.2025, din data de 30.01.2025 vor îndeplini atribuțiile Responsabililor tehnici, până la expirarea termenului de valabilitate a certificatului de atestare (conform art. 387 alin. (6) CUC nr. 434/2023)

Domeniile:
Conform anexei
Exigențele esențiale:

- A – rezistența și stabilitate;
- B – siguranță în exploatare;
- C – siguranța la foc;
- D – igienă, sănătatea oamenilor, refacerea și protecția mediului înconjurător;
- E – izolație tehnică, hidrofugă și economie de energie;
- F – protecție împotriva zgomotului;
- G – utilizare sustenabilă a resurselor naturale.

Eliberat la **23.09.2024**

Valabil până la **20.09.2029**

Ministru/Secretar de stat:
Veaceslav Sipitca

Digitally signed by Șipitca Veaceslav
Date: 2024.09.23 14:05:46 EEST
Reason: MoldSign Signature
Location: Moldova
MOLDOVA EUROPEANĂ



Figura 8. Certificat de atestare tehnico-profesională Seria 2024-DȘ, Nr.2117

Anexă la certificatul de atestare tehnică-profesională**nr. 2117 din 23 septembrie 2024****Domeniile de atestare****1. Terasamente și lucrări de teren:**

- a) lucrări de terasiere;
- b) lucrări de consolidare și compactare a terenurilor;
- c) lucrări de drenaj;

2. Executarea/desființarea construcțiilor:

- b) construcții din zidărie;
- d) clădiri și edificii din beton armat prefabricat-monolit;
- e) lucrări de amenajare a teritoriului;
- o) construcții din lemn;

3. Lucrări de protecție a construcțiilor și utilajelor:

- a) învelitori și șarpante, izolații hidrofuge;
- b) izolații termice;
- c) izolații anticorozive;

4. Lucrări de finisare a construcțiilor:

- a) tencuieli, placaje exterioare și interioare;
- b) pardoseli;
- c) produse de tâmplărie;
- d) profile și ornamente decorative;

-----SFÎRȘIT-----

4. Crețu Mihai – Diriginte cu executarea lucrărilor specializate și instalațiilor aferente construcțiilor
➤ Domeniile: **Conform anexei**



Figura 10. Legitimație Seria 2024-DLS, Nr.0899

REPUBLICA MOLDOVA

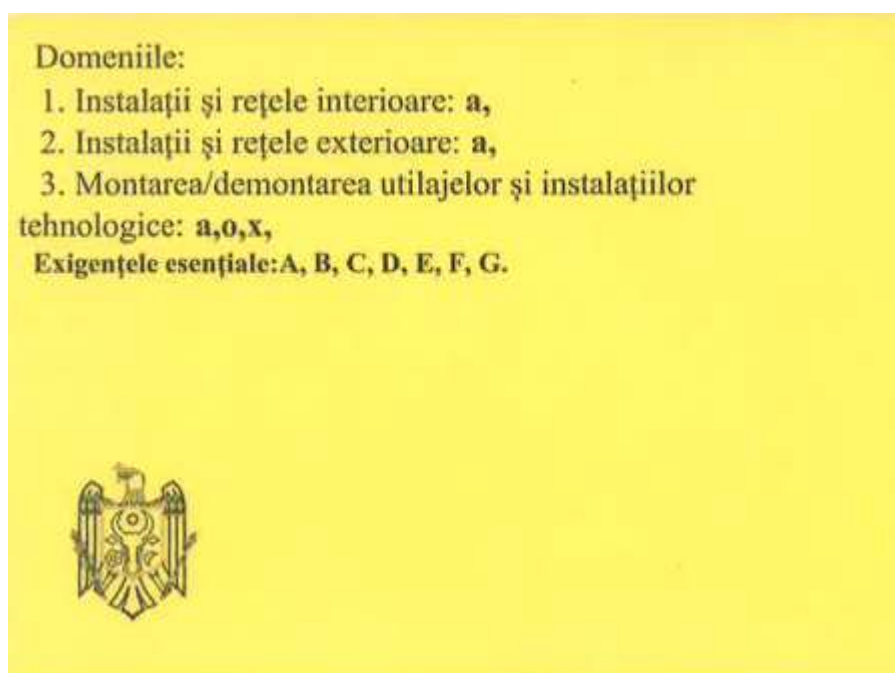

**MINISTERUL INFRASTRUCTURII
ȘI DEZVOLTĂRII REGIONALE**

CERTIFICAT
de atestare tehnico-profesională

Seria **2024-DLS** Nr. **0899**
P-0378/2024

Eliberat domnului (doamnei): **CREȚU MIHAI**

Pentru a activa în calitate de:
Diriginte cu executarea lucrărilor specializate și instalațiilor aferente construcțiilor
(NOTĂ - diriginții de șantier atestați până la data de 29.01.2025, din data de 30.01.2025 vor îndeplini atribuțiile Responsabililor tehnici, până la expirarea termenului de valabilitate a certificatului de atestare (conform art. 387 alin. (6) CUC nr. 434/2023)

Domeniile:
Conform anexei

Exigențele esențiale:

- A – rezistența și stabilitate;
- B – siguranță în exploatare;
- C – siguranța la foc;
- D – igienă, sănătatea oamenilor, refacerea și protecția mediului înconjurător;
- E – izolație tehnică, hidrofugă și economie de energie;
- F – protecție împotriva zgomotului;
- G – utilizare sustenabilă a resurselor naturale.

Eliberat la **21.11.2024**

Valabil pînă la **20.11.2029**

Ministru/Secretar de stat:
Veaceslav Sipitca

Digitally signed by Șipitca Veaceslav
Date: 2024.11.21 16:37:27 EET
Reason: MoldSign Signature
Location: Moldova

MOLDOVA EUROPEANĂ

Figura 11. Certificat de atestare tehnico-profesională Seria 2024-DLS, Nr.0899

Anexă la certificatul de atestare tehnică-profesională

nr. 0899 din 21 noiembrie 2024

Domeniile de atestare

1. Instalații și rețele interioare:

a) instalații și rețele de alimentare cu apă și canalizare;

2. Instalații și rețele exterioare:

a) instalații și rețele de alimentare cu apă și canalizare;

3. Montarea/demontarea utilajelor și instalațiilor tehnologice:

a) contoare de apă;

o) utilaje și instalații la obiective de aprovizionare și epurare a apei;

x) utilaje și instalații de irigare;

-----SFÎRȘIT-----

5. **Ceban Ion** –Diriginte de Șantier cu executarea lucrărilor Specializate și instalațiilor aferente construcțiilor.
- Domeniile: **1. Instalații și rețele de alimentare cu apă și canalizare;**



Figura 13. Legitimatie Seria 2020-DLS, Nr.0570

6. Cerap Iulian –Diriginte de Şantier.

➤ Domeniile: **Conform anexei**



Domeniile:

- 1) Terasamente și lucrări de teren: **a,b,c.**
- 2) Executarea/desființarea construcțiilor:
b,d,e,f,p.
- 3) Lucrări de protecție a construcțiilor și utilajelor:
a,b.
- 4) Lucrări de finisare a construcțiilor: **a,b,c,d.**

Exigentele esențiale: A, B, C, D, E, F, G.

*Dacă la emiterea acestui document,
 ați sesizat acțiuni de implicare în acte de corupție,
 Va rugăm să ne informați la Linia anticorupție a
 ministerului 022250535,
 WhatsApp 078777975
 sau mesaj la adresa de
 e-mail: anticoruptie@midr.gov.md*

Figura 15. Legitimatie Seria 2023-DS, Nr.1790

**Anexă la certificatul de atestare tehnică-profesională
nr.1790 din 5 mai 2023**

- 1) Terasamente și lucrări de teren:**
 - a) lucrări de terasiere;
 - b) lucrări de consolidare și compactare a terenurilor;
 - c) lucrări de drenaj;
- 2) Executarea/desființarea construcțiilor:**
 - b) construcții din zidărie;
 - d) clădiri și edificii din beton armat prefabricat-monolit;
 - e) lucrări de amenajare a teritoriului;
 - f) construcții rutiere;
 - p) consolidarea structurilor portante;
- 3) Lucrări de protecție a construcțiilor și utilajelor:**
 - a) învelitori și șarpante, izolații hidrofuge;
 - b) izolații termice;
- 4) Lucrări de finisare a construcțiilor:**
 - a) tencuieli, placaje exterioare și interioare;
 - b) pardoseli;
 - c) produse de tâmplărie;
 - d) profile și ornamente decorative;

Veaceslav ȘIPITCA



Secretar de stat

7. **Tăvăluc Semion** – Diriginte de Șantier cu executarea lucrărilor specializate și instalațiilor aferente construcțiilor.
- Domeniile:
1. Instalații și rețele electrice;
 2. Instalații de automatizare.



Figura 18. Legitimatie Seria 2019- DLS, Nr.0587

REPUBLICA



MOLDOVA

**MINISTERUL INFRASTRUCTURII
 ȘI DEZVOLTĂRII REGIONALE**
CERTIFICAT
de atestare tehnico-profesională
Seria 2022-DLS
Numărul 0587

 Eliberat domnului (doamnei): **Tăvăluc Simion**

 Pentru a activa în calitate de: **Diriginte cu executarea lucrărilor specializate
 și instalațiilor aferente construcțiilor**

Domeniile:

- 4. Instalații și rețele electrice.**
- 5. Instalații de automatizare.**

Exigențele esențiale:

- A - rezistență și stabilitate;
- B - siguranță în exploatare;
- C - siguranță la foc;
- D - igienă, sănătatea oamenilor, refacerea și protecția mediului înconjurător;
- E - izolație termică, hidrofugă și economie de energie;
- F - protecție împotriva zgomotului.
- G - utilizare sustenabilă a resurselor naturale.

 Data eliberării **22 februarie 2022**

 Valabil pînă la **22 februarie 2027**

*Dacă la emiterea acestui document,
 ați sesizat acțiuni de implicare în acte de corupție,
 Va rugăm să ne informați la Linia anticorupție a
 ministerului 022250535,
 WhatsApp 078777975
 sau mesaj la adresa de
 e-mail: anticorupție@mldr.gov.md*

Andrei SPÎNU

Viceprim-ministru, ministru

Figura 19. Certificat de atestare tehnico-profesională Seria 2022-DLS, Nr.0587

8. **Gutul Alexandru** - Diriginte de Șantier cu executarea lucrărilor specializate și instalațiilor aferente construcțiilor.

➤ Domeniile:

- a. Instalații și rețele de încălzire;
- b. Instalații de ventilație și climatizare.



Figura 20. Certificat de atestare tehnico-profesională Seria 2021-DLS, Nr.0437

9. Ivancenco Iurii – Diriginte cu executarea lucrărilor specializate și instalațiilor aferente construcțiilor.

➤ Domeniile:

1. Instalații de automatizare
2. Instalații și rețele de telecomunicație
3. Instalații de semnalizare



Domeniile:

5. Instalații de automatizare.

**6. Instalații și rețele de
telecomunicație.**

7. Instalații de semnalizare.

Exigențele esențiale: A, B, C, D, E, F.

Figura 21. Legitimatie Seria 2020-DLS, Nr.0282



Figura 22. Certificat de atestare tehnico-profesională Seria 2020-DLS, Nr.0282

10. Ceban Igor – Elaborator de devize➤ Domeniile: **Conform anexei**

Figura 23. Legitimatie Seria 2024-ED, Nr.0395

REPUBLICA  **MOLDOVA**

**MINISTERUL INFRASTRUCTURII
ȘI DEZVOLTĂRII REGIONALE**

CERTIFICAT
de atestare tehnico-profesională

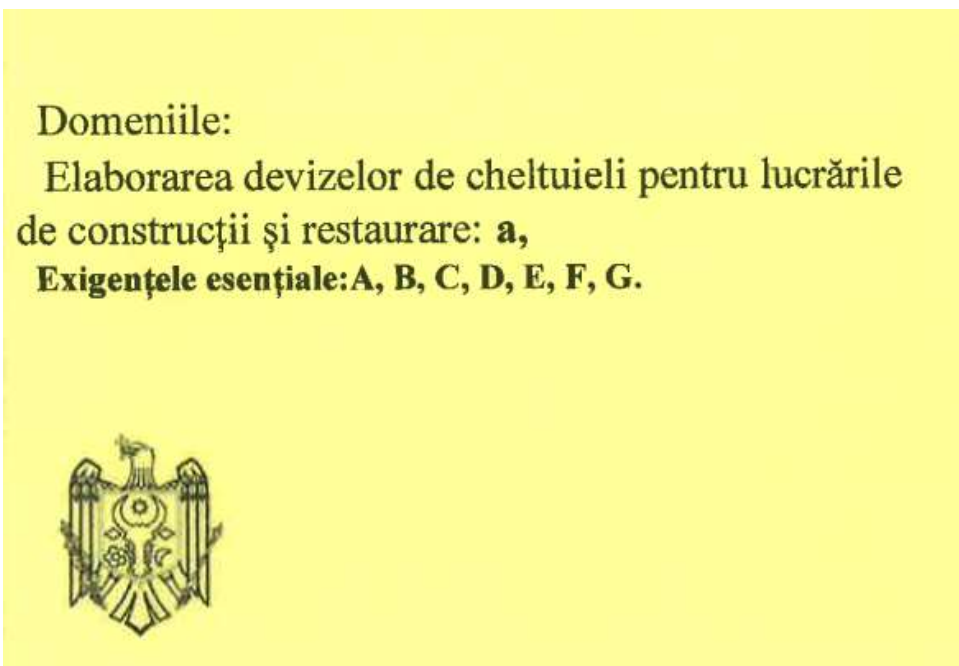
Seria **2024-ED** Nr. **0395**
P-0341/2024

Eliberat domnului (doamnei): **CEBAN IGOR**

Pentru a activa în calitate de:
Elaborator de devize

Domeniile:
Conform anexei
Exigențele esențiale:

- A** – rezistența și stabilitate;
- B** – siguranță în exploatare;
- C** – siguranța la foc;
- D** – igienă, sănătatea oamenilor, refacerea și protecția mediului înconjurător;
- E** – izolație tehnică, hidrofugă și economie de energie;
- F** – protecție împotriva zgomotului;
- G** – utilizare sustenabilă a resurselor naturale.

Eliberat la **12.11.2024**

Valabil pînă la **07.11.2029**

Ministru/Secretar de stat:
Veaceslav Sipitca

Digitally signed by Sipitca Veaceslav
Date: 2024.11.12 16:44:05 EET
Reason: MoldSign Signature
Location: Moldova

MOLDOVA EUROPEANĂ



Figura 24. Certificat de atestare tehnico-profesională Seria 2024-ED, Nr.0395

Anexă la certificatul de atestare tehnică-profesională

nr. 0395 din 12 noiembrie 2024

Domeniile de atestare

Elaborarea devizelor de cheltuieli pentru lucrările de construcții și restaurare:

a) Specialist în elaborarea devizelor de cheltuieli la construcții;

-----SFÎRȘIT-----

11. Salamandic Olga – Elaborator de devize➤ Domeniile: **Conform anexei**

Figura 26. Legitimație Seria 2024-ED, Nr.0394

REPUBLICA MOLDOVA

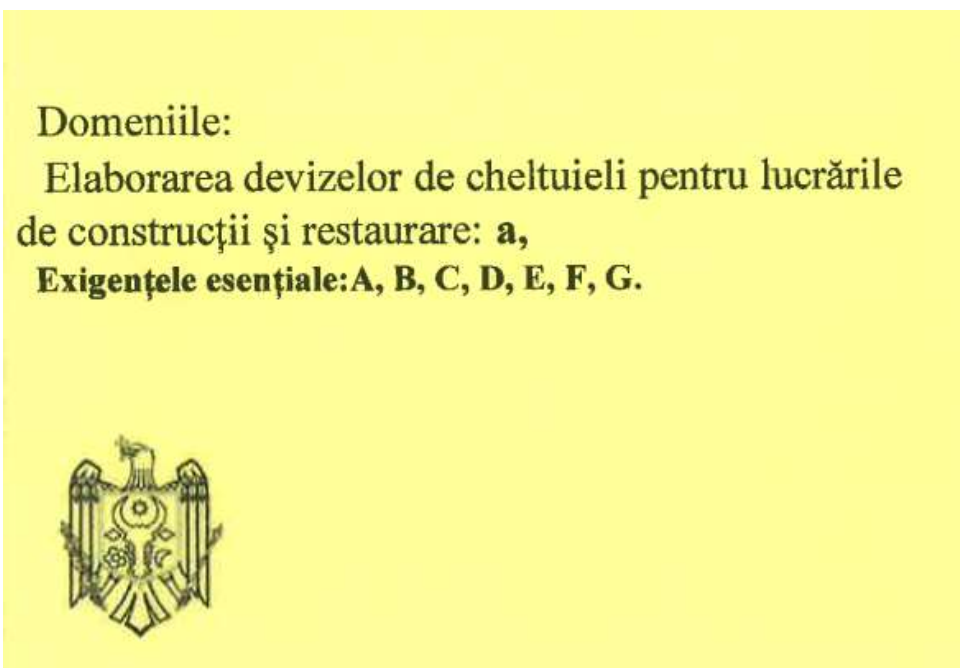

**MINISTERUL INFRASTRUCTURII
ȘI DEZVOLTĂRII REGIONALE**

CERTIFICAT
de atestare tehnico-profesională

Seria **2024-ED** Nr. **0394**
P-0337/2024

Eliberat domnului (doamnei): **SALAMANDÎC OLGA**

Pentru a activa în calitate de:
Elaborator de devize

Domeniile:
Conform anexei
Exigențele esențiale:

- A – rezistența și stabilitate;
- B – siguranță în exploatare;
- C – siguranța la foc;
- D – igienă, sănătatea oamenilor, refacerea și protecția mediului înconjurător;
- E – izolație tehnică, hidrofugă și economie de energie;
- F – protecție împotriva zgomotului;
- G – utilizare sustenabilă a resurselor naturale.

Eliberat la **12.11.2024**

Valabil pînă la **07.11.2029**

Ministru/Secretar de stat:
Veaceslav Sipitca

Digitally signed by Șipitca Veaceslav
Date: 2024.11.12 16:59:22 EET
Reason: MoldSign Signature
Location: Moldova
MOLDOVA ELIROPÉANA



Figura 27. Certificat de atestare tehnico-profesională Seria 2024-ED, Nr.0394

Anexă la certificatul de atestare tehnică-profesională

nr. 0394 din 12 noiembrie 2024

Domeniile de atestare

Elaborarea devizelor de cheltuieli pentru lucrările de construcții și restaurare:

a) Specialist în elaborarea devizelor de cheltuieli la construcții;

-----SFÎRȘIT-----

12. Țurcan Denis – DIRECTOR / SSM I

➤ Certificat de calificare profesională în domeniul Securității și Sănătății în Muncă – Nivelul I

"SSM EXPERT" S.R.L.

Adresa fizică: mun. Chișinău, str. Vasile Alecsandri 84, et. 2
 c/f: 1014600010016
 IBAN MD50AG000000022512275625
 BC „Moldova-Agroindbank SA” or. Chișinău
 Cod: AGRNMD2X
 E-mail: director@ssmexpert.md
 Web: ssmexpert.md



Seria. SSM I
 Nr. 013649

CERTIFICAT

DE CALIFICARE PROFESIONALĂ

Se acordă **Domnului/Doamnei Țurcan Denis**, care, la 17.01.2024, a frecventat cursul de instruire în domeniul Securității și Sănătății în Muncă, corespunzător nivelului unu de pregătire, cu durata de 8 ore, și a susținut examenul de certificare a competențelor profesionale la data de 17 Ianuarie 2024.

Prezentul certificat se eliberează în baza Deciziei Comisiei de Certificare nr. 419/24 din 17.01.2024.



Președintele Comisiei de Certificare: *Darii Ion*

L.S. SSM EXPERT S.R.L.
 Data eliberării: 17.01.2024 Semnătura titularului:

Certificatul este valabil până la 17.01.2027.

Notă: Programa Cursurilor este aprobată de Ministerul Educației prin Ordin Nr. 05 din "13" Ianuarie 2015

Figura 29. Certificat de calificare profesională Seria SSM I Nr.013649

Decizia Comisiei de Certificare nr. 419/24 din 17.01.2024 de examinare a cunoștințelor în domeniul securității și sănătății în muncă

Comisia de examinare în componența:

Președintele comisiei
 Membrii comisiei

Darii Ion
 Gonța Natalia
 Gazea Andrei

În temeiul ordinului nr.419/24-I din 17.01.2024, membrii comisiei au examinat cunoștințele în domeniul securității și sănătății în muncă a conducătorilor și specialiștilor unităților economice și au stabilit:

Nr. d/o	Denumire Instituției	Nume / Prenume participant	Funcția	Aprecierea cunoștințelor
49	Valdcongrup SRL	Țurcan Denis	Director	Atestat

Președintele comisiei

Darii Ion



Membrii comisiei

Gonța Natalia

Gazea Andrei



Figura 30. Decizia de Certificare Nr.419/24 din 17.01.2024

13. Salamandic Olga - Elaborator de devize

➤ Certificat de calificare profesională în domeniul Securității și Sănătății în Muncă – Nivelul II

"SSM EXPERT" S.R.L.

Adresa fizică: mun. Chișinău, str. Vasile Alecsandri 84, et. 2
 c/f: 1014600010016
 IBAN MD50AG000000022512275625
 BC „Moldova-Agroindbank SA” or. Chișinău
 Cod: AGRNMD2X
 E-mail: director@ssmexpert.md
 Web: ssmexpert.md



Seria. SSM II
 Nr. 05250

CERTIFICAT DE CALIFICARE PROFESIONALĂ

Se acordă **Domnului/Doamnei Salamandic Olga**, care în perioada 05.02.2024 - 09.02.2024, a frecventat cursul de instruire în domeniul Securității și Sănătății în Muncă corespunzător nivelului 2 de pregătire, cu durata de 40 ore și a susținut examenul de certificare a competențelor profesionale la data de 09 Februarie 2024.



Este eliberat se eliberează în baza Deciziei Comisiei de Certificare nr. 98/24 din 09.02.2024.

Președintele Comisiei de Certificare: **Darii Ion**



Data eliberării: 09.02.2024 Semnătura titularului:

Certificatul este valabil până la 09.02.2027

Figura 31. Certificat de calificare profesională Seria SSM II Nr.05250

"SSM EXPERT" S.R.L.

Adresa fizică: mun. Chișinău, str. Vasile Alecsandri 84, et. 2
 c/f: 1014600010016
 IBAN MD50AG000000022512275625
 BC „Moldova-Agroindbank SA” or. Chișinău
 Cod: AGRNMD2X
 E-mail: director@ssmexpert.md
 Web: ssmexpert.md



Extras din Decizia Comisiei de Certificare Nr. 98/24 din 09.02.2024 de examinare a cunoștințelor în domeniul securității și sănătății în muncă

Comisia de examinare în componența:

Președintele comisiei

Membrii comisiei

Darii Ion

Gonța Natalia

Gazea Andrei

În temeiul ordinului nr. 98/24-SSM2 din 05.02.2024, membrii comisiei au examinat cunoștințele în domeniul securității și sănătății în muncă pentru lucrătorii desemnați din unitățile economice din republică și au stabilit:

Nr.	Locul de muncă	Nume / Prenume	Funcția	Apresiasi cunoștințelor
17	Valdcongrup SRL	Salamandic Olga	Devizier	Atestat

Președintele comisiei

Darii Ion



Membrii comisiei

Gonța Natalia

Gazea Andrei



Figura 32. Decizia de Certificare Nr.98/24 din 09.02.2024

14. Jioară Oleg- Masitru

➤ Certificat de calificare profesională în domeniul Securității și Sănătății în Muncă – Nivelul II

"SSM EXPERT" S.R.L.

Adresa fizică: mun. Chișinău, str. Vasile Alecsandri 84, et. 2
 c/f: 1014600010016
 IBAN MD50AG00000022512275625
 BC „Moldova-Agroindbank SA” or. Chișinău
 Cod: AGRNMD2X
 E-mail: director@ssmexpert.md
 Web: ssmexpert.md



Seria. SSM II
 Nr. 05274

CERTIFICAT

DE CALIFICARE PROFESIONALĂ

Se acordă **Domnului/Doamnei Jioară Oleg**, care în perioada 05.02.2024 - 09.02.2024, a frecventat cursul de instruire în domeniul Securității și Sănătății în Muncă corespunzător nivelului 2 de pregătire, cu durata de 40 ore și a susținut examenul de certificare a competențelor profesionale la data de 09 Februarie 2024.



Este eliberat în baza Deciziei Comisiei de Certificare nr. 98/24 din 09.02.2024.

Președintele Comisiei de Certificare: *Darii Ion*

09.02.2024 Semnătura titularului: *[Signature]*

Certificatul este valabil până la 09.02.2027

Figura 33. Certificat de calificare profesională Seria SSM II Nr.05274

"SSM EXPERT" S.R.L.

Adresa fizică: mun. Chișinău, str. Vasile Alecsandri 84, et. 2
 c/f: 1014600010016
 IBAN MD50AG00000022512275625
 BC „Moldova-Agroindbank SA” or. Chișinău
 Cod: AGRNMD2X
 E-mail: director@ssmexpert.md
 Web: ssmexpert.md



Extras din Decizia Comisiei de Certificare Nr. 98/24 din 09.02.2024 de examinare a cunoștințelor în domeniul securității și sănătății în muncă

Comisia de examinare în componența:

Președintele comisiei

Membrii comisiei

Darii Ion

Gonța Natalia

Gazea Andrei

În temeiul ordinului nr. 98/24-SSM2 din 05.02.2024, membrii comisiei au examinat cunoștințele în domeniul securității și sănătății în muncă pentru lucrătorii desemnați din unitățile economice din republică și au stabilit:

Nr.	Locul de muncă	Nume / Prenume	Funcția	Aprecierea cunoștințelor
41	Valdcongrup SRL	Jioară Oleg	Maistru	Atestat

Președintele comisiei

Darii Ion

[Signature]



Membrii comisiei

Gonța Natalia

Gazea Andrei

[Signature]

Figura 34. Decizia de Certificare Nr.98/24 din 09.02.2024

15. Țurcan Vasilii – Sudor mase plastice, sudarea cap la cap, Poansou: TV-92

- Sudor mase plastice, sudarea cap la cap, Poansou: TV-92;

REPUBLICA MOLDOVA

CENTRUL DE INSTRUIRE SRL "FLACĂRA ALBASTRĂ"

PERMIS DE EXERCITARE N. 0000344

Nr. 0344-24

pentru desfășurarea activităților și/sau lucrărilor în domeniul exploatarei în condiții de siguranță a obiectivelor industriale și a instalațiilor tehnice potențial periculoase

Se permite desfășurarea activității:
 Sudor mase plastice
 (Sudarea cap la cap)
 Poansou: TV-92

Cod (CORM006-21) 721232

Verificarea cunoștințelor se desfășoară conform:
 Conform Legii N^o 151
 din 09.06.2022

Eliberat conform rezultatelor examenului de atestare:
 " 26 " 01 20 24

Permisul este valabil până la
 " 26 " 01

Președintele al comisiei

Țurcan Vasilii
 (numele, prenumele)
 SRL "Valdcongrup" SC
 (denumirea întreprinderii)

Beloriz
 (semnătura) (numele, prenumele)



Figura 35. Permis de exercitare nr. 0344-24 din 26.01.2024

16. Calestru Ion – Sudor mase plastice, sudarea cap la cap, Poansou: CI-82

- Sudor mase plastice, sudarea cap la cap, Poansou: CI-82;

REPUBLICA MOLDOVA

CENTRUL DE INSTRUIRE SRL "FLACĂRA ALBASTRĂ"

PERMIS DE EXERCITARE N. 0000343

Nr. 0343-24

pentru desfășurarea activităților și/sau lucrărilor în domeniul exploatarei în condiții de siguranță a obiectivelor industriale și a instalațiilor tehnice potențial periculoase

Se permite desfășurarea activității:
 Sudor mase plastice
 (Cap la cap)
 Poansou: CI-82

Cod (CORM006-21) 721232

Verificarea cunoștințelor se desfășoară conform:
 Conform Legii N^o 151
 din 09.06.2022

Eliberat conform rezultatelor examenului de atestare:
 " 26 " 01 20 24

Permisul este valabil până la
 " 26 "

Președintele al comisiei

Calestru Ion
 (numele, prenumele)
 SRL "Valdcongrup" SC
 (denumirea întreprinderii)

Beloriz
 (semnătura) (numele, prenumele)



Figura 36. Permis de exercitare nr. 0343-24 din 26.01.2024

17. Buinovschi Maxim – Sudor mase plastice, sudarea cap la cap, Poansou: BM-87

- Sudor mase plastice, sudarea cap la cap, Poansou: BM-87;



REPUBLICA MOLDOVA

CENTRUL DE INSTRUIRE SRL "FLACĂRA ALBASTRĂ"

PERMIS DE EXERCITARE № 0000345

Nr. 0345-24

pentru desfășurarea activităților și/sau lucrărilor în domeniul exploatarea în condiții de siguranță a obiectivelor industriale și a instalațiilor tehnice potențial periculoase:

Se permite desfășurarea activității:
 Sudor mase plastice
 (Sudarea cap la cap)
 Poansou: BM-87

Cod (CORM006-21) 721232

Verificarea cunoștințelor se desfășoară conform:
 Conform Legii № 151
 din 09.06.2022

Eliberat conform rezultatelor examenului de atestare:
 " 26 " 01 20 24

Permisul este valabil până la
 " 26 " 01 20 24

Președinte al comisiei
 (semnătura) (numele, prenumele)

Buinovschi Maxim
 (numele, prenumele)
 SRL "Valdcongrup" SC
 (denumirea întreprinderii)

Figura 37. Legitimație de sudor nr.0345-24 din 26.01.2024

18. Hîncotă Oleg – Electrosudor la sudarea manuală

- Electrosudor la sudarea manuală;



REPUBLICA MOLDOVA

CENTRUL DE INSTRUIRE SRL "FLACĂRA ALBASTRĂ"

PERMIS DE EXERCITARE № 0000190

РАЗРЕШЕНИЕ НА ДОПУСК

Nr. 0190-22

pentru desfășurarea activităților și/sau lucrărilor în domeniul securității industriale și/sau securității obiectivelor industriale periculoase:

Se permite desfășurarea activității:
 Разрешено осуществлять деятельность:
 la sudarea manuală
 Poansou "H"

Cod (CORM006-14) 921206

Verificarea cunoștințelor se desfășoară conform:
 Проверка знаний проводится согласно:
 Conform Legii № 116 din 18.05.2012

Eliberat conform rezultatelor examenului de atestare:
 Выдан согласно результатам аттестационного экзамена:
 " 31 " ianuarie 2022

Valabil la prezentarea buletinului de identitate.
 Действителен при предъявлении удостоверения личности.

Permisul este valabil până la
 Разрешение validно до " 31 " 01 20 22

Președinte al comisiei
 Председатель комиссии

Reprezentantul Organismului de Control și Supraveghere Tehnică de Stat
 Представитель Органа Технического Государственного надзора

Hîncotă Oleg
 (numele, prenumele)
 SRL "Valdcongrup"

Figura 38. Permis de exercitare nr. 0190-22 din 31.01.2022

19. Popa Adrian – Electrosudor la sudarea manuală, Poansou: PA-02

- Electrosudor la sudarea manuală, Poansou: PA-02;

REPUBLICA MOLDOVA

CENTRUL DE INSTRUIRE SRL "FLACĂRA ALBASTRĂ"

PERMIS DE EXERCITARE № 0000340

Nr. 0340-24

pentru desfășurarea activităților și/sau lucrărilor în domeniul exploatarea în condiții de siguranță a obiectivelor industriale și a instalațiilor tehnice potențial periculoase



Se permite desfășurarea activității:
Electrosudor la sudarea manuală
 Poanson: PA-02

Cod (CORM006-21) 721207

Verificarea cunoștințelor se desfășoară conform:
Conform Legii № 151
din 09.06.2022

Eliberat conform rezultatelor examenului de atestare:
 " 26 " 01 20 24

Permisul este valabil până la
 " 26 " 01

Președinte al comisiei
 (semnătura)
 (numele, prenumele) Belouș

Popa Adrian
 (numele, prenumele)
 SE "Valdcongrup" SRL
 (numele și înregistrarea)





Figura 39. Permis de exercitare nr. 0340-24 din 26.01.2024

20. Iachim Vitalie – Electrosudor la sudarea manuală, Poansou: IV-84

- Electrosudor la sudarea manuală, Poansou: IV-84;

REPUBLICA MOLDOVA

CENTRUL DE INSTRUIRE SRL "FLACĂRA ALBASTRĂ"

PERMIS DE EXERCITARE № 0000344

Nr. 0341-24

pentru desfășurarea activităților și/sau lucrărilor în domeniul exploatarea în condiții de siguranță a obiectivelor industriale și a instalațiilor tehnice potențial periculoase



Se permite desfășurarea activității:
Electrosudor la sudarea manuală
 Poanson: IV-84

Cod (CORM006-21) 721207

Verificarea cunoștințelor se desfășoară conform:
Conform Legii № 151
din 09.06.2022

Eliberat conform rezultatelor examenului de atestare:
 " 26 " 01 20 24

Permisul este valabil până la
 " 26 " 01

Președinte al comisiei
 (semnătura)
 (numele, prenumele) Belouș

Iachim Vitalie
 (numele, prenumele)
 SE "Valdcongrup" SRL
 (numele și înregistrarea)





Figura 40. Permis de exercitare nr. 0341-24 din 26.01.2024

S.C. "VALDCONGRUP" S.R.L.

C/f: 100960000374

Email: valdcongrup@gmail.com

Tel: 0 22 428393; 0 78 664664

Fax: 0 22 428062

Adresa: str. Uzinelor 171/2, Chișinău, Republica Moldova



Anexa nr. 16

la Documentația standard nr. ocde-b3wdp1-MD-1735564773417
din "30" Decembrie 2024

LISTA SUBCONTRACTANȚILOR ȘI PARTEA/PĂRȚILE DIN CONTRACT CARE SUNT ÎNDEPLINITE DE ACEȘTIA

Nr. d/o	Numele și adresa subantreprenorilor	Activități din contract	Valoarea aproximativă	% din valoarea contractului
1	<i>Nu sunt</i>	<i>Nu sunt</i>	<i>Nu sunt</i>	<i>Nu sunt</i>

Semnat:

MSign

(semnătura)

Nume:

ȚURCAN Denis

MSign

Funcția în cadrul întreprinderii:

Director

Denumirea întreprinderii:

VALDCONGRUP S.R.L.

S.C. "VALDCONGRUP" S.R.L.

C/f: 100960000374

Email: valdcongrup@gmail.com

Tel: 0 22 428393; 0 78 664664

Fax: 0 22 428062

Adresa: str. Uzinelor 171/2, Chișinău, Republica Moldova



Anexa nr. 17

la Documentația standard nr. ocds-b3wdp1-MD-1735564773417
din "30" Decembrie 2024

INFORMAȚII PRIVIND ASOCIEREA

în vederea participării la procedura de atribuirea executării obiectivului de investiție

Extinderea rețelelor de canalizare în s. Năpădeni, r-ul Ungheni (Actualizare 2024 Zona 1, Zona 2)

(denumirea)

1. Părți contractante (agenți economici)

Nu sunt

2. Adrese, telefon, fax ale partenerilor (părți contractante):

Nu sunt

3. Informații privind modul de asociere:

Nu sunt

Semnat:

MSign

(semnătura)

Nume:

ȚURCAN Denis

MSign

Funcția în cadrul întreprinderii:

Director

Denumirea întreprinderii:

VALDCONGRUP S.R.L.

S.C. "VALDCONGRUP" S.R.L.

C/f: 1009600000374

Email: valdcongrup@gmail.com

Tel: 0 22 428393; 0 78 664664

Fax: 0 22 428062

Adresa: str. Uzinelor 171/2, Chişinău, Republica Moldova



SCRISOARE DE GARANȚIE A LUCRĂRILOR

Primăria s.Năpădeni

R. MOLDOVA, r-nul Ungheni, s.Năpădeni

(denumirea autorității contractante și adresa completă)

Nr.	Obiectul Achiziției	Perioada de garanție a lucrărilor
1	Extinderea rețelelor de canalizare in s. Năpădeni, r-ul Ungheni (Actualizare 2024 Zona 1, Zona 2)	5 Ani

Data completării:

20 ianuarie 2025

Semnat:

MSign

(semnătura)

MSign

Nume:

ȚURCAN Denis

Funcția în cadrul firmei:

Director

Denumirea firmei și sigiliu:

VALDCONGRUP S.R.L.

S.C. "VALDCONGRUP" S.R.L.

C/f: 1009600000374

Email: valdcongrup@gmail.com

Tel: 0 22 428393; 0 78 664664

Fax: 0 22 428062

Adresa: str. Uzinelor 171/2, Chişinău, Republica Moldova



APROBAT
prin Ordinul
Ministrului Finanţelor
nr. 146 din 24.11.2020

FORMULARUL STANDARD AL DOCUMENTULUI UNIC DE ACHIZIȚII EUROPEAN

1. Documentul unic de achiziții europene, (în continuare, DUAE) este o declarație pe proprie răspundere, prin care operatorul economic confirmă îndeplinirea criteriilor de calificare și selecție necesare în cadrul procedurilor de achiziție publică în Republica Moldova.
2. Formularul este completat, semnat electronic și transmis autorității contractante la depunerea ofertei.
3. Un DUAE depus de către operatorul economic în cadrul unei proceduri de achiziție publică anterioară poate fi reutilizat, cu condiția ca informațiile cuprinse în formular să fie corecte și valabile la data depunerii acestuia.
4. Ofertantul care prezintă în DUAE informații false sau documentele justificative prezentate nu confirmă informația indicată în documentul prezentat este exclus din procedura de achiziție publică și/sau poate răspunde conform legislației.
5. Formularul DUAE este constituit din 7 capitole, și anume:
 - 1) Capitolul I. Informații privind procedura de achiziție publică și autoritatea/entitatea contractantă;
 - 2) Capitolul II. Informații referitoare la operatorul economic;
 - 3) Capitolul III. Motive de excludere din cadrul procedurii de achiziție publică;
 - 4) Capitolul IV. Criteriile de calificare și selecție a operatorilor economici;
 - 5) Capitolul V. Indicații generale pentru criteriile de selecție a operatorilor economici;
 - 6) Capitolul VI. Preselecția candidaților pentru procedura de atribuire a contractului de achiziție publică;
 - 7) Capitolul VII. Declarații finale.
6. Prezentarea formularului DUAE la depunerea ofertei care nu este conform cu cerințele stabilite în Documentația de atribuire duce la respingerea ofertei.

Semnat:

MSign

(semnătura)

Nume:

ȚURCAN Denis

Funcția:

Director

MSign

Antreprenor:

VALDCONGRUP S.R.L.

S.C. "VALDCONGRUP" S.R.L.

C/f: 100960000374

Email: valdcongrup@gmail.com

Tel: 0 22 428393; 0 78 664664

Fax: 0 22 428062

Adresa: str. Uzinelor 171/2, Chișinău, Republica Moldova



APROBAT
prin Ordinul
Ministrului Finanțelor
nr. 146 din 24.11.2020

Capitolul I. Informații privind procedura de achiziție publică și autoritatea/entitatea contractantă

Compartimentul se completează doar de către autoritatea/entitatea contractantă.

Cod poziție	Conținutul cerinței	Răspuns
1	2	3
A. Informații despre publicare		
1A.1	Numărul anunțului/invitației publicate în Buletinul achizițiilor publice, și după caz numărul anunțului publicat în Jurnalul Oficial al Uniunii Europene	ocds-b3wdp1-MD-1735564773417
B. Identitatea autorității/entității contractante		
1B.1	Denumirea autorității/entității contractante	Primăria s.Năpădeni
1B.2	Număr unic de identificare (IDNO) a autorității/entității contractante	1007601001835

Semnat: _____
MSign
(semnătura)

Nume: ȚURCAN Denis

Funcția: Director

Antreprenor VALDCONGRUP S.R.L.

MSign

S.C. "VALDCONGRUP" S.R.L.

C/f: 1009600000374

Email: valdcongrup@gmail.com

Tel: 0 22 428393; 0 78 664664

Fax: 0 22 428062

Adresa: str. Uzinelor 171/2, Chişinău, Republica Moldova



APROBAT
prin Ordinul
Ministrului Finanțelor
nr. 146 din 24.11.2020

Capitolul II. Informații referitoare la operatorul economic

Compartimentul se completează doar de către operatorii economici.

Cod poziție	Conținutul cerinței	Răspuns
1	2	3
A. Informații privind operatorul economic		
2A.1	Denumirea operatorul economic	VALDCONGRUP S.R.L.
2A.2	Țara	Republica Moldova
2A.3	Cod poștal	MD-2023
2A.4	Oraș/Localitate	str. Uzinelor 171/2, mun. Chişinău, Republica Moldova
2A.5	Adresa juridică	str. Uzinelor 171/2, mun. Chişinău, Republica Moldova
2A.6	Pagina web	http://valdcongrup.md/
2A.7	Persoana sau persoanele de contact	ȚURCAN Denis
2A.7.1	Telefon	0 22 428393; 0 78 664664
2A.7.2	Adresa de e-mail	valdcongrup@gmail.com
2A.8	Număr unic de identificare (IDNO/IDNP)	1009600000374
2A.9	Numărul cod TVA	0404313
2A.10	Forma organizatorico-juridică a activității de antreprenoriat	Societate cu Răspundere Limitată
2A.11	Informația cu privire la numele acționarilor/asociaților/beneficiarului	
2A.11.1	Numele acționarilor / asociaților	Țurcan Denis, Țurcan Lucia
2A.11.2	Numele beneficiarului efectiv <i>[beneficiar efectiv – persoană fizică ce deține sau controlează în ultimă instanță o persoană fizică sau juridică ori beneficiar al unei societăți de investiții sau administrator al societății de investiții, ori persoană în al cărei nume se desfășoară o activitate sau se realizează o tranzacție și/sau care deține, direct sau indirect, dreptul de proprietate sau controlul asupra a cel puțin 25% din acțiuni sau din dreptul de vot al persoanei juridice ori asupra bunurilor aflate în administrare fiduciară]</i>	Țurcan Denis, Țurcan Lucia

2A.11.3	Cetățenia beneficiarului efectiv (<i>legătură juridico-politică permanentă a persoanei fizice definite conform poziției 2A.11.2</i>)	Republica Moldova
2A.12	Operatorul economic este: · întreprindere mică · întreprindere mijlocie · și altele	· întreprindere mijlocie ✓
2A.13	În cazul în care achiziția este rezervată: operatorul economic este un atelier protejat sau o întreprindere socială, sau va asigura executarea contractului în contextul programelor de angajare protejată?	Da ✓Nu
2A.13.1	<i>Dacă da, care este procentul corespunzător de lucrători cu dizabilități sau defavorizați?</i>	<i>Nu se aplică</i>
2A.13.2	<i>Specificați cărei sau căror categorii de lucrători cu dizabilități sau defavorizați le aparțin angajații în cauză?</i>	<i>Nu se aplică</i>
2A.14	Operatorul economic participă la procedura de achiziții publice împreună cu alți operatori economici?	Da ✓Nu
2A.14.1	<i>Dacă Da, precizați rolul operatorului economic în cadrul grupului (lider, responsabil cu îndeplinirea unor sarcini specifice, etc).</i>	<i>Nu se aplică</i>
2A.14.2	<i>Numiți operatorii economici care participă la procedura respectivă de achiziție publică.</i>	<i>Nu se aplică</i>
2A.14.3	<i>Specificați denumirea grupului participant.</i>	<i>Nu se aplică</i>

Notă. Dacă ați răspuns Da la întrebarea 2A.14, asigurați-vă ca operatorii economici menționați să prezinte un formular DUAE separat.

B. Informații privind reprezentanții operatorului economic

Indicați numele persoanei (persoanelor) împuternicită (împuternicite) să îl reprezinte pe operatorul economic în scopurile prezentei proceduri de achiziție publică.

2B.1	Nume și prenume	ȚURCAN Denis
2B.2	Poziție/acționând în calitate de..	Director
2B.3	Țară	Republica Moldova
2B.4	Telefon	0 22 428393; 0 78 664664
2B.5	Adresa de e-mail	http://valdcongrup.md/

C. Informații privind utilizarea capacităților altor entități

2C.1	Operatorul economic utilizează capacitățile altor entități pentru a satisface criteriile de selecție prevăzute în capitolul IV, precum și (dacă este cazul) criteriile și regulile menționate în capitolul V de mai jos?	Da ✓Nu
------	--	-----------

Notă. Dacă ați răspuns Da la întrebarea 2C.1, prezentați un formular DUAE separat care să cuprindă informațiile solicitate în secțiunile A și B din capitolul respectiv și din capitolul III pentru fiecare dintre entitățile în cauză, completat și semnat în mod corespunzător de entitățile în cauză. Atragem atenția asupra faptului că trebuie incluși, de asemenea, tehnicienii sau organismele tehnice implicate, indiferent dacă fac sau nu parte din întreprinderea operatorului economic, în special cei care răspund de controlul calității și, în cazul contractelor de achiziții publice de lucrări, tehnicienii sau organismele tehnice la care poate face apel operatorul economic în vederea executării lucrărilor. În măsura în care este relevant pentru capacitatea (capacitățile) specifică (specifice) utilizată (utilizate) de operatorul economic, includeți informațiile prevăzute în capitolele IV și V pentru fiecare dintre entitățile în cauză.

D. Informații privind subcontractanții pe ale căror capacități operatorul economic se bazează

2D.1	Operatorul economic intenționează să subcontracteze vreo parte din contract cu alți operatori economici?	Da <input checked="" type="checkbox"/> Nu
2D.1.1	<i>Dacă Da, enumerați subcontractanții propuși.</i>	<i>Nu se aplică</i>

Semnat:

MSign

(semnătura)

Nume:

ȚURCAN Denis

Funcția:

Director

MSign

Antreprenor:

VALDCONGRUP S.R.L.

S.C. "VALDCONGRUP" S.R.L.

C/f: 1009600000374

Email: valdcongrup@gmail.com

Tel: 0 22 428393; 0 78 664664

Fax: 0 22 428062

Adresa: str. Uzinelor 171/2, Chişinău, Republica Moldova



APROBAT
prin Ordinul
Ministrului Finanțelor
nr. 146 din 24.11.2020

Capitolul III. Motive de excludere din cadrul procedurii de achiziție publică

Compartimentul se completează doar de către operatorii economici.

Cod poziție	Conținutul cerinței	Răspuns
1	2	3
A. Motive referitoare la condamnări prin hotărârea definitivă a unei instanțe judecătorești		
1	2	3
3A.1	Participare la o organizație criminală. Operatorul economic însuși sau orice persoană care este membru al organismului de administrare, de conducere sau de supraveghere al acestuia sau care are putere de reprezentare, de decizie sau de control în cadrul acestuia a făcut obiectul unei condamnări pronunțate printr-o hotărâre definitivă pentru participare la o organizație criminală, printr-o condamnare pronunțată cu cel mult cinci ani în urmă sau în care continuă să se aplice o perioadă de excludere prevăzută în mod direct în condamnare?	Da <input checked="" type="checkbox"/> Nu
3A.2	Corupție. Operatorul economic însuși sau orice persoană care este membru al organismului de administrare, de conducere sau de supraveghere al acestuia sau care are putere de reprezentare, de decizie sau de control în cadrul acestuia a făcut obiectul unei condamnări pentru corupție pronunțate printr-o hotărâre definitivă, printr-o condamnare pronunțată cu cel mult cinci ani în urmă sau în care continuă să se aplice o perioadă de excludere prevăzută în mod direct în condamnare?	Da <input checked="" type="checkbox"/> Nu
3A.3	Fraude. Operatorul economic însuși sau orice persoană care este membru al organismului de administrare, de conducere sau de supraveghere al acestuia sau care are putere de reprezentare, de decizie sau de control în cadrul acestuia a făcut obiectul unei condamnări pentru fraudă pronunțate printr-o hotărâre definitivă, printr-o condamnare pronunțată cu cel mult cinci ani în urmă sau în care continuă să se aplice o perioadă de excludere prevăzută în mod direct în condamnare?	Da <input checked="" type="checkbox"/> Nu

3A.4	<p>Infrațiuni teroriste sau infrațiuni legate de activitățile teroriste.</p> <p>Operatorul economic însuși sau orice persoană care este membru al organismului de administrare, de conducere sau de supraveghere al acestuia sau care are putere de reprezentare, de decizie sau de control în cadrul acestuia a făcut obiectul unei condamnări pentru infrațiuni teroriste sau infrațiuni legate de activități teroriste, pronunțate printr-o hotărâre definitivă, printr-o condamnare pronunțată cu cel mult cinci ani în urmă sau în care continuă să se aplice o perioadă de excludere prevăzută în mod direct în condamnare?</p>	Da	<input checked="" type="checkbox"/> Nu
3A.5	<p>Spălare de bani sau finanțarea terorismului.</p> <p>Operatorul economic însuși sau orice persoană care este membru al organismului de administrare, de conducere sau de supraveghere al acestuia sau care are putere de reprezentare, de decizie sau de control în cadrul acestuia a făcut obiectul unei condamnări pentru infrațiuni teroriste sau infrațiuni legate de activități teroriste, pronunțate printr-o hotărâre definitivă, printr-o condamnare pronunțată cu cel mult cinci ani în urmă sau în care continuă să se aplice o perioadă de excludere prevăzută în mod direct în condamnare?</p>	Da	<input checked="" type="checkbox"/> Nu
3A.6	<p>Exploatarea prin muncă a copiilor și alte forme de trafic de persoane.</p> <p>Operatorul economic însuși sau orice persoană care este membru al organismului de administrare, de conducere sau de supraveghere al acestuia sau care are putere de reprezentare, de decizie sau de control în cadrul acestuia a făcut obiectul unei condamnări pronunțate printr-o hotărâre definitivă pentru exploatarea prin muncă a copiilor și alte forme de trafic de persoane, printr-o condamnare pronunțată cu cel mult cinci ani în urmă sau în care continuă să se aplice o perioadă de excludere prevăzută în mod direct în condamnare?</p>	Da	<input checked="" type="checkbox"/> Nu
3A.7	În cazul că răspunsul este Da pentru cel puțin una din întrebările 3A.1 – 3A.6, puteți furniza dovezi care să arate că măsurile luate sunt suficiente pentru a demonstra fiabilitatea, în pofida existenței unui motiv de excludere?	Da	<input checked="" type="checkbox"/> Nu
3A.7.1	<i>Dacă Da, descrieți aceste măsuri.</i>	<i>Nu se aplică</i>	
B. Motive privind plata impozitelor sau/și a contribuțiilor de asigurări sociale			
Plata impozitelor			
3B.1	Operatorul economic și-a onorat obligațiile cu privire la plata impozitelor, taxelor și contribuțiilor sociale în conformitate cu prevederile legale în vigoare în Republica Moldova sau în țara în care este stabilit?	<input checked="" type="checkbox"/> Da	Nu
3B.1.1	<i>Dacă Nu, în ce mod a fost stabilită obligația cu privire la plata impozitelor, taxelor și contribuțiilor sociale?</i>	<i>Nu se aplică</i>	

3B.1.2	<i>În cazul în care, încălcarea cu referire la obligațiile privind plata impozitelor, taxelor și contribuțiilor sociale a fost stabilită printr-o hotărâre judecătorească sau administrativă, această decizie este definitivă?</i>	Da <input checked="" type="checkbox"/> Nu
3B.1.3	<i>În cazul în care, încălcarea cu referire la obligațiile privind plata impozitelor, taxelor și contribuțiilor sociale a fost stabilită printr-o hotărâre judecătorească sau administrativă, precizați data și numărul deciziei.</i>	<i>Nu se aplică</i>
3B.2	Operatorul economic beneficiază, în condițiile legii, de eșalonarea obligațiilor de plată a impozitelor, taxelor și contribuțiilor de asigurări sociale ori de alte facilități în vederea plății acestora, inclusiv a majorărilor de întârziere (penalităților) și/sau a amenzilor? Notă: Se completează doar în cazul în care ați răspuns Nu, la întrebarea din 3B.1.	Da <input checked="" type="checkbox"/> Nu
3B.2.1	<i>Dacă Da, operatorul economic este în măsură să furnizeze actul privind eșalonarea obligațiilor de plată a impozitelor, taxelor și contribuțiilor de asigurări sociale ori de alte facilități în vederea plății acestora?</i>	Da <input checked="" type="checkbox"/> Nu
3B.3	Operatorul economic este în măsură să furnizeze un certificat cu privire la plata impozitelor sau să furnizeze informații privind onorarea obligațiilor fiscale?	<input checked="" type="checkbox"/> Da Nu
3B.4	Informațiile privind lipsa/existența restanțelor față de bugetul public național sunt disponibile gratuit pentru autorități, prin accesarea unei baze de date naționale? Dacă da, specificați informația care ar permite verificarea.	Adresa de internet: https://www.sfs.md/
		Autoritatea sau organismul emitent(ă): Serviciul Fiscal de Stat
		Referința exactă a documentației: Nu este
C. Includerea în lista de interdicție a operatorilor economici		
3C.1	Operatorul economic este înscris în lista de interdicție a operatorilor economici?	Da <input checked="" type="checkbox"/> Nu
3C.1.1	<i>În cazul că răspunsul este Da pentru întrebarea 3C.1, puteți furniza dovezi care să arate că măsurile luate sunt suficiente pentru a demonstra fiabilitatea, în pofida existenței unui motiv de excludere?</i>	<i>Nu se aplică</i>
3C.1.2	<i>Dacă Da, descrieți aceste măsuri.</i>	<i>Nu se aplică</i>
D. Motive legate de insolvabilitate, conflicte de interese sau abateri profesionale		
	Obligațiile aplicabile în domeniul mediului, muncii și asigurărilor sociale	
3D.1	Operatorul economic a încălcat obligațiile în domeniul mediului în ultimii 3 ani?	Da <input checked="" type="checkbox"/> Nu
3D.1.1	<i>În cazul că răspunsul este Da pentru întrebarea 3D.1, puteți furniza dovezi care să arate că măsurile luate sunt suficiente pentru a demonstra fiabilitatea, în pofida existenței unui motiv de excludere?</i>	<i>Nu se aplică</i>
3D.1.2	<i>Dacă Da, descrieți aceste măsuri.</i>	<i>Nu se aplică</i>

3D.2	Operatorul economic a încălcat obligațiile în domeniul social în ultimii 3 ani?	Da	√Nu
3D.2.1	<i>În cazul că răspunsul este Da pentru întrebarea 3D.2, puteți furniza dovezi care să arate că măsurile luate sunt suficiente pentru a demonstra fiabilitatea, în pofida existenței unui motiv de excludere?</i>	Nu se aplică	
3D.2.2	<i>Dacă Da, descrieți aceste măsuri.</i>	Nu se aplică	
3D.3	Operatorul economic a încălcat obligațiile în domeniul muncii în ultimii 3 ani?	Da	√Nu
3D.3.1	<i>În cazul că răspunsul este Da pentru întrebarea 3D.3, puteți furniza dovezi care să arate că măsurile luate sunt suficiente pentru a demonstra fiabilitatea, în pofida existenței unui motiv de excludere?</i>	Nu se aplică	
3D.3.2	<i>Dacă Da, descrieți aceste măsuri.</i>	Nu se aplică	
Insolvabilitatea			
3D.4	Operatorul economic este în situație de insolvabilitate sau de lichidare a activității antreprenoriale ca urmare a unei hotărâri judecătorești?	Da	√Nu
3D.4.1	<i>În cazul că răspunsul este Da pentru întrebarea 3D.4, puteți furniza dovezi care să arate că măsurile luate sunt suficiente pentru a demonstra fiabilitatea, în pofida existenței unui motiv de excludere?</i>	Nu se aplică	
3D.4.2	<i>Dacă Da, descrieți aceste măsuri.</i>	Nu se aplică	
Active administrate de lichidator			
3D.5	Activele operatorului economic sunt administrate de un lichidator sau de o instanță?	Da	√Nu
3D.5.1	<i>În cazul că răspunsul este Da pentru întrebarea 3D.5, puteți furniza dovezi care să arate că măsurile luate sunt suficiente pentru a demonstra fiabilitatea, în pofida existenței unui motiv de excludere?</i>	Nu se aplică	
3D.5.2	<i>Dacă Da, descrieți aceste măsuri.</i>	Nu se aplică	
Activitățile economice sunt suspendate			
3D.6	Activitățile economice ale operatorului economic sunt suspendate?	Da	√Nu
3D.6.1	<i>În cazul că răspunsul este Da pentru întrebarea 3D.6, puteți furniza dovezi care să arate că măsurile luate sunt suficiente pentru a demonstra fiabilitatea, în pofida existenței unui motiv de excludere?</i>	Nu se aplică	
3D.6.2	<i>Dacă Da, descrieți aceste măsuri.</i>	Nu se aplică	
Acorduri cu alți operatori economici care vizează denaturarea concurenței			
3D.7	Operatorul economic, în ultimii 3 ani, a încheiat acorduri cu alți operatori economici care au ca obiect denaturarea concurenței, fapt constatat prin decizie a organului abilitat în acest sens?	Da	√Nu
3D.7.1	<i>În cazul că răspunsul este Da pentru întrebarea 3D.7, puteți furniza dovezi care să arate că măsurile luate sunt suficiente pentru a demonstra fiabilitatea, în pofida existenței unui motiv de excludere?</i>	Nu se aplică	
3D.7.2	<i>Dacă Da, descrieți aceste măsuri.</i>	Nu se aplică	
Conflict de interese			
3D.8	Operatorul economic se află într-o situație de conflict de interese care nu poate fi remediată?	Da	√Nu

3D.8.1	<i>În cazul că răspunsul este Da pentru întrebarea 3D.8, puteți furniza dovezi care să arate că măsurile luate sunt suficiente pentru a demonstra fiabilitatea, în pofida existenței unui motiv de excludere?</i>	<i>Nu se aplică</i>
3D.8.2	<i>Dacă Da, descrieți aceste măsuri.</i>	<i>Nu se aplică</i>
	Etica profesională	
3D.9	Operatorul economic a fost condamnat, în ultimii 3 ani, prin hotărâre definitivă a unei instanțe judecătorești, pentru o faptă care a adus atingere eticii profesionale sau pentru comiterea unei greșeli în materie profesională?	Da ✓Nu
3D.9.1	<i>În cazul că răspunsul este Da pentru întrebarea 3D.9, puteți furniza dovezi care să arate că măsurile luate sunt suficiente pentru a demonstra fiabilitatea, în pofida existenței unui motiv de excludere?</i>	<i>Nu se aplică</i>
3D.9.2	<i>Dacă Da, descrieți aceste măsuri.</i>	<i>Nu se aplică</i>
	Integritatea	
3D.10	Operatorul economic, în ultimii 3 ani, se face vinovat de o abatere profesională, care îi pune la îndoială integritatea?	Da ✓Nu
3D.10.1	<i>În cazul că răspunsul este Da pentru întrebarea 3D.10, puteți furniza dovezi care să arate că măsurile luate sunt suficiente pentru a demonstra fiabilitatea, în pofida existenței unui motiv de excludere?</i>	<i>Nu se aplică</i>
3D.10.2	<i>Dacă Da, descrieți aceste măsuri.</i>	<i>Nu se aplică</i>

Semnat: _____ **MSign**

(semnătura)

Nume: ȚURCAN Denis

Funcția: Director

Antreprenor VALDCONGRUP S.R.L.

MSign

Capitolul IV. Criteriile de calificare și selecție a operatorilor economici

Compartimentul se completează de către autoritatea/entitatea (coloana nr.2) contractantă și operatorii economici (coloana nr.3).

Cod poziție	Conținutul cerinței	Răspuns
1	2	3
A. Capacitatea de exercitare a activității profesionale		
4A.1	Operatorul economic este în măsură să furnizeze documentul/documentele prin care se va demonstra înregistrarea acestuia?	√Da Nu
4A.1.1	<i>Dacă Da, indicați actele de înregistrare a activității antreprenoriale și genul (genurile) de activitate determinate de legislație, aferent obiectului procedurii de atribuire a contractului, în baza căreia întreprinderea are dreptul să execute viitorul contract de achiziție publică.</i>	Extras MD 0086878 din 03.02.2009 Genul de activitate de baza este construcțiile de clădiri și (sau) construcții inginerești, instalații și rețele tehnico - edilitare, reconstrucțiile, consolidările, restaurările, etc.
4A.1.2	<i>Actele de înregistrare a activității antreprenoriale, sunt disponibile gratuit pentru autorități dintr-o bază de date națională? Dacă da, specificați informația care ar permite verificarea.</i>	Adresa de internet: http://www.asp.gov.md
		Autoritatea sau organismul emitent(ă): Agencia Servicii Publice Referința exactă a documentației: Nu este
4A.2	Activitatea antreprenorială deține o certificare și/sau o autorizare echivalentă aferent obiectului procedurii de atribuire a contractului, în cadrul unui sistem național?	√Da Nu
4A.2.1	<i>Dacă Da, operatorul economic este în măsură să furnizeze documentul/documentele prin care se va demonstra certificarea și/sau autorizarea activității acestuia?</i>	√Da Nu
4A.2.3	<i>Actele privind certificarea sau autorizarea sunt disponibile gratuit pentru autorități, dintr-o bază de date națională? Dacă da, specificați informația care ar permite verificarea.</i>	Adresa de internet: http://www.asp.gov.md
		Autoritatea sau organismul emitent(ă): Agencia Servicii Publice
		Referința exactă a documentației: Nu este cazul

4A.3	Genurile de activitate, și/sau certificarea, și/sau autorizarea privind activitatea de întreprinzător, acoperă criteriile de selecție impuse de autoritatea/entitatea contractantă în anunțul/invitația de participare?	√Da Nu
B. Capacitatea economică și financiară		
Declarații bancare		
4B.1	Operatorul economic este în măsură să furnizeze declarații bancare sau, după caz, dovezi privind asigurarea riscului profesional în conformitate cu cerințele din documentația de atribuire?	√Da Nu
4B.1.1	Informația menționată la punctul 4B.1 este disponibilă gratuit pentru autorități, dintr-o bază de date națională? Dacă da, specificați informația care ar permite verificarea ei.	Adresa de internet: http://energbank.com Autoritatea sau organismul emitent(ă): B.C. Energbank S.A. Referința exactă a documentației: Nu este
Cifra de afaceri anuală (volumul vânzărilor)		
4B.2	Operatorul economic este în măsură să demonstreze o cifră de afaceri anuală, după cum urmează: Valoare 77 467 551 MDL Perioada Anul 2023 <i>Notă. Se completează de către autoritatea contractantă valoarea și perioada</i>	√Da Nu
4B.2.1	Specificați care este cifra de afaceri anuală, conform datelor din raportul financiar.	Valoarea 77 467 551 MDL Anul 2023
Cifra de afaceri medie anuală		
4B.3	Operatorul economic este în măsură să demonstreze o cifră medie anuală de afaceri, după cum urmează: Valoare 79 060 713 MDL Perioada 3 Ani <i>Notă. Se completează de către autoritatea contractantă valoarea și perioada</i>	√Da Nu
4B.3.1	Specificați cifra de afaceri, conform datelor din raportul financiar.	Valoarea 73 505 901 MDL Anul 2021 Valoarea 86 208 687 MDL Anul 2022 Valoarea 77 467 551 MDL Anul 2023 Valoarea medie totală 79 060 713 MDL
Raport financiar		
4B.4	Operatorul economic este în măsură să furnizeze raportul financiar înregistrat, extrase din raportul financiar?	√Da Nu
4B.5	Informațiile privind situația economică și financiară sunt disponibile gratuit pentru autorități, dintr-o bază de date națională? Dacă da, specificați informația care ar permite verificarea.	Adresa de internet: https://statistica.gov.md/ Autoritatea sau organismul emitent(ă): Biroul Național de Statistică Referința exactă a documentației: Nu este

C. Capacitatea tehnică și/sau profesională		
4C.1	Operatorul economic este în măsură să furnizeze documentele solicitate de către autoritatea/entitatea contractantă în anunțul de participare, care demonstrează capacitatea tehnică și/sau profesională pentru executarea viitorului contract.	√Da Nu
4C.1.1	<i>Informațiile privind capacitatea tehnică și/sau profesională sunt disponibile gratuit pentru autorități, dintr-o bază de date națională? Dacă da, specificați informația care ar permite verificarea.</i>	<i>Adresa de internet:</i> http://valdcongrup.md/
		<i>Autoritatea sau organismul emitent(ă):</i> VALDCONGRUP S.R.L.
		<i>Referința exactă a documentației:</i> valdcongrup@gmail.com
Instalații tehnice și măsuri de asigurare a calității		
4C.2	Operatorul economic este în măsură să furnizeze detalii referitoare la tehnicieni sau organismele tehnice, specificate în anunțul de participare/documentația de atribuire, pe care autoritatea/entitatea contractantă le poate solicita, în special cele responsabile de controlul calității în legătură cu acest exercițiu de achiziție publică?	√Da Nu
4C.3	Operatorul economic este în măsură să furnizeze o informație cu privire la sistemele de management și de trasabilitate utilizate în cadrul lanțului de aprovizionare?	√Da Nu
4C.3.1	<i>Informațiile sunt disponibile gratuit pentru autorități, dintr-o bază de date națională? Dacă da, specificați informația care ar permite verificarea.</i>	<i>Adresa de internet:</i> http://valdcongrup.md/
		<i>Autoritatea sau organismul emitent(ă):</i> VALDCONGRUP S.R.L.
		<i>Referința exactă a documentației:</i> valdcongrup@gmail.com
Utilaje, instalații și echipament tehnic		
4C.4	Operatorul economic dispune de utilaje și echipament necesar pentru îndeplinirea corespunzătoare a contractului de achiziție publică?	√Da Nu
4C.5	Operatorul economic este în măsură să furnizeze o informație cu privire la dotările specifice, utilajul și echipamentul necesar pentru îndeplinirea contractului, conform cerințelor stabilite în anunțul de participare și documentația de atribuire?	√Da Nu
Pregătirea profesională și calificarea personalului		
4C.6	Operatorul economic are în cadrul întreprinderii personal calificat conform cerințelor stabilite în anunțul de participare sau în documentația de atribuire?	√Da Nu
4C.7	Operatorul economic este în măsură să furnizeze o informație privind personalul de specialitate propus pentru executarea contractului, conform cerințelor stabilite în anunțul de participare și documentația de atribuire?	√Da Nu
4C.8	Indicați efectivele medii anuale de personal angajat din ultimii trei ani de activitate.	Anul 2021
		Angajați 57 persoane
		Anul 2022
		Angajați 55 persoane
		Anul 2023
		Angajați 61 persoane

	Numărul membrilor personalului de conducere	
4C.9	Indicați numărul membrilor personalului de conducere ale operatorului economic pe parcursul ultimilor trei ani.	Anul 2021
		Angajați 7 persoane
		Anul 2022
		Angajați 7 persoane
		Anul 2023
		Angajați 7 persoane
	Mostre, descrieri, fotografii	
4C.10	Operatorul economic este în măsură să furnizeze eșantioane (mostre), descrieri și/sau fotografii ale produselor/serviciilor care urmează să fie furnizate/prestate, conform cerințelor stabilite în documentația de atribuire?	√Da Nu
	Pentru contractele de achiziție publică de lucrări	
4C.11	În perioada de referință, operatorul economic a îndeplinit lucrări specifice sau similare obiectului de achiziție indicat în anunțul de participare și în documentația de atribuire?	√Da Nu
4C.11.1	<i>Dacă Da, enumerați-le specificând descrierea lucrărilor, valoarea lor, data de începere, data procesului verbal de recepție la terminarea lucrărilor, beneficiarul și altă informație relevantă.</i>	Construcția rețelelor de canalizare în cinci sectoare din mun. Hîncești
		17 736 239,00 MDL
		10 mai 2022
		24 noiembrie 2023
		Agencia de Dezvoltare Regională Centru
	Pentru contractele de achiziție publică de bunuri	
4C.12	În perioada de referință, operatorul economic a efectuat livrări specifice obiectului de achiziție indicat în anunțul de participare și în documentația de atribuire?	Da √Nu
4C.12.1	<i>Dacă Da, enumerați-le specificând descrierea livrărilor, valoarea lor, data de începere, data furnizării, beneficiarul și altă informație relevantă.</i>	<i>Nu se aplică</i>
	Pentru contractele de achiziție publică de servicii	
4C.13	În perioada de referință, operatorul economic a prestat servicii similare cu obiectul de achiziție indicat în anunțul de participare și în documentația de atribuire?	Da √Nu
4C.13.1	<i>Dacă Da, enumerați-le specificând descrierea serviciilor, valoarea lor, durata de execuție, data începerii, beneficiarul și altă informație relevantă.</i>	<i>Nu se aplică</i>
4C.14	În cazul că răspunsul este Da pentru una din întrebările 4C.11 – 4C.13, puteți furniza dovezi prin care se va demonstra îndeplinirea lucrărilor, livrarea bunurilor, prestarea serviciilor similare conform cerințelor documentației de atribuire?	√Da Nu

D. Standarde de asigurare a calității

4D.1	Operatorul economic este în măsură să furnizeze certificate emise de organisme independente prin care se atestă faptul că operatorul economic respectă standardele de asigurare a calității conform cerințelor stabilite în anunțul de participare și în documentația atribuire?	√Da Nu
4D.2	Informațiile privind standardele de asigurare a calității, sunt disponibile gratuit pentru autorități, dintr-o bază de date națională? Dacă da, specificați informația care ar permite verificarea.	<i>Adresa de internet:</i> http://valdcongrup.md/
		<i>Autoritatea sau organismul emitent(ă):</i> VALDCONGRUP S.R.L.
		<i>Referința exactă a documentației:</i> valdcongrup@gmail.com
E. Standarde de protecție a mediului		
4E.1	Operatorul economic este în măsură să furnizeze certificate emise de organisme independente prin care se atestă faptul că operatorul economic respectă standardele de protecție a mediului, conform cerințelor stabilite în anunțul de participare și în documentația de atribuire?	√Da Nu
4E.2	Informațiile privind standardele de protecția mediului, sunt disponibile gratuit pentru autorități, dintr-o bază de date națională? Dacă da, specificați informația care ar permite verificarea.	<i>Adresa de internet:</i> http://valdcongrup.md/
		<i>Autoritatea sau organismul emitent(ă):</i> VALDCONGRUP S.R.L.
		<i>Referința exactă a documentației:</i> valdcongrup@gmail.com
F. Permitea controalelor		
4F.1	Operatorul economic permite efectuarea verificărilor de către autoritatea/entitatea contractantă referitor la capacitățile economice și financiare, de producție sau tehnice privind executarea viitorului contract de achiziție publică?	√Da Nu

Semnat:

MSign

(semnătura)

Nume:

ȚURCAN Denis

Funcția:

Director

Antreprenor

VALDCONGRUP S.R.L.

MSign

S.C. "VALDCONGRUP" S.R.L.

C/f: 100960000374

Email: valdcongrup@gmail.com

Tel: 0 22 428393; 0 78 664664

Fax: 0 22 428062

Adresa: str. Uzinelor 171/2, Chişinău, Republica Moldova



APROBAT
prin Ordinul
Ministrului Finanțelor
nr. 146 din 24.11.2020

Capitolul V. Indicații generale pentru criteriile de calificare și selecție

Compartimentul se completează de către autoritatea/entitatea contractantă (coloana nr.2) și operatorii economici (coloana nr.3).

Cod poziție	Conținutul cerinței	Răspuns
1	2	3
A. Îndeplinirea tuturor criteriilor de selecție impuse		
5A.1	<p>Operatorul economic este în măsură să furnizeze în Sistemul informațional automatizat „Registrul de stat al achizițiilor publice” sau prin mijloace electronice, sau dacă e cazul, pe suport de hârtie autorității contractante: formularele, certificatele, avizele și alte documente indicate de către autoritatea/entitatea contractantă în anunțul de participare și în documentația de atribuire?</p> <p>Termen 3 zile de la solicitare.</p> <p>Notă. Numărul de zile se indică de către autoritatea contractantă ținând cont de cantitatea și caracterul documentelor solicitate.</p>	√Da Nu
5A.2	<p>Informațiile care să îi permită autorității/entității contractante să obțină documentele indicate în anunțul de participare și în documentația de atribuire, sunt disponibile gratuit și direct prin accesarea unei baze de date naționale în orice stat? Dacă da, specificați informația care ar permite verificarea.</p>	<p>Adresa de internet: https://achizitii.md</p> <p>Autoritatea sau organismul emitent(ă): VALDCONGRUP S.R.L.</p> <p>Referința exactă a documentației: ocds-b3wdp1-MD-1735564773417</p>

Semnat:

MSign

(semnătura)

Nume:

ȚURCAN Denis

Funcția:

Director

Antreprenor

VALDCONGRUP S.R.L.

MSign

S.C. "VALDCONGRUP" S.R.L.

C/f: 100960000374

Email: valdcongrup@gmail.com

Tel: 0 22 428393; 0 78 664664

Fax: 0 22 428062

Adresa: str. Uzinelor 171/2, Chişinău, Republica Moldova



APROBAT
prin Ordinul
Ministrului Finanțelor
nr. 146 din 24.11.2020

Capitolul VI. Preselecția candidaților pentru procedura de atribuire a contractului de achiziție publică

Compartimentul se solicită de către autoritatea contractantă doar în cadrul procedurilor de achiziție publică: licitația restrânsă, negociere, dialog competitiv și parteneriatul pentru inovare.

Cod poziție	Conținutul cerinței	Răspuns
1	2	3
A. Îndeplinirea tuturor criteriilor de selecție impuse		
6A.1	Operatorul economic/candidatul îndeplinește criteriile de selecție stabilite de către autoritatea contractantă în anunțul de participare și în documentația de atribuire.	√Da Nu
6A.2	Operatorul economic/candidatul dispune și este în măsură să furnizeze în Sistemul informațional automatizat „Registrul de stat al achizițiilor publice” sau prin mijloace electronice, sau dacă e cazul, pe suport de hârtie autorității contractante certificate sau alte forme de documente justificative, după cum este cerut în anunțul de participare și în documentația de atribuire.	√Da Nu

Semnat:

MSign

(semnătura)

Nume:

ȚURCAN Denis

Funcția:

Director

Antreprenor

VALDCONGRUP S.R.L.

MSign

S.C. "VALDCONGRUP" S.R.L.

C/f: 1009600000374

Email: valdcongrup@gmail.com

Tel: 0 22 428393; 0 78 664664

Fax: 0 22 428062

Adresa: str. Uzinelor 171/2, Chișinău, Republica Moldova



APROBAT
prin Ordinul
Ministrului Finanțelor
nr. 146 din 24.11.2020

Capitolul VII. Declarații finale

Operatorul economic declară că informațiile prezentate în capitolele II – V (după caz II-VI) sunt exacte și corect furnizate, cunoscând pe deplin consecințele cazurilor grave de declarații false.

Operatorul economic declară în mod oficial, că poate să furnizeze la solicitarea autorității/entității contractante fără întârziere, certificatele și documentele justificative solicitate, cu excepția cazului în care autoritatea/entitatea contractantă are posibilitatea de a obține documentele justificative în cauză direct prin accesarea unei baze de date relevante, care este disponibilă gratuit, cu condiția că operatorul economic să fi furnizat informațiile necesare (adresa de internet, autoritatea sau organismul emitent(ă), referința exactă a documentației) care să îi permită autorității contractante sau entității contractante să facă acest lucru și se consimte accesul la informațiile menționate, în cazul în care acest lucru este necesar.

Operatorul economic declară în mod oficial că este de acord ca

Primăria s.Năpădeni

, astfel cum este descrisă în capitolul I secțiunea A să obțină acces la documentele justificative privind informațiile pe care le-a furnizat în acest DUAE în scopul desfășurării procedurii de achiziție

[ocds-b3wdp1-MD-1735564773417](#)

Nume: ȚURCAN Denis

Funcția: Director

Data: 20 ianuarie 2025

Adresa: str. Uzinelor 171/2, mun. Chișinău, Republica Moldova

Semnătura

Semnat:

MSign

(semnătura)

Nume: ȚURCAN Denis

Funcția: Director

Antreprenor: VALDCONGRUP S.R.L.

MSign

S.C. "VALDCONGRUP" S.R.L.

C/f: 1009600000374

Email: valdcongrup@gmail.com

Tel: 0 22 428393; 0 78 664664

Fax: 0 22 428062

Adresa: str. Uzinelor 171/2, Chișinău, Republica Moldova



APROBAT
prin Ordinul
Ministrului Finanțelor
nr. 145 din 24 noiembrie 2020

DECLARAȚIE

privind confirmarea identității

beneficiarilor efectivi și neîncadrarea acestora în situația condamnării pentru participarea la activități ale unei organizații sau grupări criminale, pentru corupție, fraudă și/sau spălare de bani

Subsemnatul, ȚURCAN Denis reprezentant împuternicit al VALDCONGRUP S.R.L.
(nume, prenume) (denumirea operatorului economic)

în calitate de ofertant/ofertant asociat desemnat câștigător în cadrul procedurii de achiziție publică nr. ocds-b3wdp1-MD-1735564773417 din data **20 ianuarie 2025** declar pe propria răspundere, sub sancțiunile aplicabile faptei de fals în acte publice, că beneficiarul/beneficiarii efectivi ai operatorului economic în ultimii 5 ani nu au fost condamnați prin hotărâre judecătorească definitivă pentru participarea la activități ale unei organizații sau grupări criminale, pentru corupție, fraudă și/sau spălare de bani.

Numele și prenumele beneficiarului efectiv	IDNP al beneficiarului efectiv
Țurcan Denis	2001002096198
Țurcan Lucia	0960606546370
-	-

Data completării:

20 ianuarie 2025

Semnat:

MSign

(semnătura)

Nume:

ȚURCAN Denis

MSign

Funcția în cadrul firmei:

Director

Denumirea firmei și
sigiliu:

VALDCONGRUP S.R.L.

S.C. “VALDCONGRUP” S.R.L.

C/f: 100960000374

Email: valdcongrup@gmail.com

Tel: 0 22 428393; 0 78 664664

Fax: 0 22 428062

Adresa: str. Uzinelor 171/2, Chișinău, Republica Moldova



PROPUNERE TEHNICĂ

Obiectul Achiziției: Extinderea rețelelor de canalizare in s. Năpădeni, r-ul Ungheni
(Actualizare 2024 Zona 1, Zona 2)

Autoritatea contractantă: Primăria s.Năpădeni

Operator Economic: VALDCONGRUP S.R.L.

DEVIZ CENTRALIZATOR

Denumirea obiectului: **Extinderea rețelelor de canalizare in s. Năpădeni, r-ul Ungheni (Actualizare 2024 Zona 1, Zona 2)**

Beneficiar: **Primăria s.Năpădeni**

Antreprenor: **VALDCONGRUP S.R.L.**

Nr/o	Nr. deviz	Denumirea lucrărilor	Valoare de Deviz fără TVA, lei	TVA, lei	Valoare de Deviz inclusiv TVA, lei
1	108/2021-CE.S-2-1	ZONA-1	2 788 215	557 643	3 345 858
2	108/2021-CE.S-2-2	ZONA-2	2 513 735	502 747	3 016 482
TOTAL			5 301 950	1 060 390	6 362 340

Întocmit **VALDCONGRUP S.R.L.**

(funcția, semnătura, numele, prenumele)

Verificat **Primăria s.Năpădeni**

(funcția, semnătura, numele, prenumele)

Extinderea rețelelor de canalizare în s. Napadeni, r-ul

(denumirea obiectivului)

DEVIZ LOCAL № 108/2021-CE.S-2-1 ZONA-1

Valoarea de deviz 3 345 858 Lei

Intocmit în prețuri curente

№ crt.	Simbol norme și Cod resurse	Lucrări și cheltuieli	U.M.	Cantitate conform datelor din proiect	Valoarea de deviz, lei	
					Pe unitate de măsură incl. salariu	Total incl. salariu
1	2	3	4	5	6	7
		1. Sistema C1				
		1.1. Lucrari de terasament				
1	TsC03B1	Sapatura mecanica cu excavatorul de 0,40-0,70 mc, cu motor cu ardere interna si comanda hidraulica, in pamint cu umiditate naturala, descarcare in depozit teren catg. II	100 m3	47,5600	717,500 0,000	34 124,300 0,000
2	TsC03B11	Sapatura mecanica cu excavatorul de 0,40-0,70 mc, cu motor cu ardere interna si comanda hidraulica, in pamint cu umiditate naturala, descarcare in depozit teren catg. II in conditiile gospodarii apelor	100 m3	12,5700	822,500 0,000	10 338,825 0,000
3	TsC55A	Pomparea apei din excavatii si transee	m3	1 257,0000	8,500 0,000	10 684,500 0,000
4	TsC03F1	Sapatura mecanica cu excavatorul de 0,40-0,70 mc, cu motor cu ardere interna si comanda hidraulica, in pamint cu umiditate naturala, descarcare in autovehicule teren catg. II	100 m3	3,3300	787,500 0,000	2 622,375 0,000
5	TsA20B	Sapatura manuala de pamint, in taluzuri, la deblee sapate cu excavator sau screper, pentru completarea sapaturii la profilul	m3	197,5000	133,900 133,900	26 445,250 26 445,250

1	2	3	4	5	6	7
		taluzului, in teren mijlociu				
6	TsA02E	Sapatura manuala de pamint in spatii limitate, avind sub 1,00 m sau peste 1,00 m latime, executata fara sprijiniri, cu taluz vertical, la fundatii, canale, subsoluri, drenuri, trepte de infratire, in pamint coeziv mijlociu sau foarte coeziv adincime < 1,5 m teren mijlociu (intersectii cablu, conducte)	m3	38,4000	85,800 85,800	3 294,720 3 294,720
7	TsF05B	Sprijiniri de maluri, cu dulapi metalici asezati orizontal, la sapaturi executate in spatii limitate, avind latimea de pina la 1,50 m intre maluri adincimea sapaturii pina la 4 m, interspatii intre dulapi 0,21...0,60 m	m2	7 987,0000	26,372 23,400	210 637,157 186 895,800
8	AcF03A	Umpluturi in santuri la conductele de alimentare cu apa sau canalizare, ca substrat, strat de protectie, strat de izolare sau strat filtrant la tuburile de drenaj, executate cu nisip	m3	263,5000	193,400 39,650	50 960,900 10 447,775
9	AcF03B	Umpluturi in santuri la conductele de alimentare cu apa sau canalizare, ca substrat, strat de protectie, strat de izolare sau strat filtrant la tuburile de drenaj, executate cu pietris margaritar	m3	125,7000	362,750 55,250	45 597,675 6 944,925
10	TsD01B	Imprastierea cu lopata a pamintului afinat, in straturi uniforme, de 10-30 cm grosime, printr-o aruncare de pina la 3 m din gramezi, inclusiv sfarimarea bulgarilor, pamintul provenind din teren mijlociu	m3	1 142,0000	20,150 20,150	23 011,300 23 011,300
11	TsD04B	Compactarea cu maiul de mina a umpluturilor executate in sapaturi orizontale sau inclinate la 1/4, inclusiv udarea fiecarui strat de pamint in parte, avind 10 cm grosime pamint coeziv	m3	1 142,0000	49,550 48,750	56 586,100 55 672,500
12	TsD02A1	Imprastierea pamintului afinat provenit din teren categoria I sau II, executata cu buldozer pe tractor cu senile de 65-80 CP, in	100 m3	51,0800	381,500 0,000	19 487,020 0,000

1	2	3	4	5	6	7
		straturi cu grosimea de 15-20 cm				
13	TsD05A	Compactarea cu maiul mecanic de 150-200 kg a umpluturilor in straturi succesive de 20-30 cm grosime, exclusiv udarea fiecarui strat in parte, umpluturile executandu-se din pamint necoeziv	100 m3	51,0800	988,900 573,300	50 513,012 29 284,164
14	TsI51A3	Transportarea pamintului cu autobasculanta de 10 t la distanta de: 3 km	t	532,8000	7,675 0,000	4 089,250 0,000
15	TsC51B	Lucrari la descarcarea pamintului in depozit, teren categoria II	100 m3	3,3300	164,598 23,400	548,112 77,922
		<i>Total</i>	Lei			548 940,496
		Total Lucrari de terasament Inclusiv salariu				548 940,496 342 074,356
		1.2. Tevi si armatura				
16	AcA08A	Montarea in pamint, in exteriorul cladirilor, a tevilor din PVC, de 9 m lungime, etansate cu garnituri de cauciuc, avind diametrul de 125-160 mmTiava din polietilena din PVC SN4, D160	m	3 464,5000	145,055 19,500	502 541,576 67 557,750
17	AcA10C	Montarea in pamint a tevilor din polietilena de presiune, de inalta densitate, destinate alimentariilor cu apa, asamblate prin sudura cap la cap, conform normativului I-6-PE, avind diametrul de 250-315 mm Tub de protectie PE100 PN6 D250 mm	m	220,0000	427,075 12,805	93 956,460 2 817,100
18	SF04B	Efectuarea probei de etanseitate si functionare a instalatiei de canalizare executata din tuburi de fonta, pentru scurgere, teava de policlorura de vinil, neplastifiata, tip usor sau din material plastic, fonta ductila teava avind diametrul de peste 100 mm	10 m	346,5000	5,200 5,200	1 801,800 1 801,800
		<i>Total</i>	Lei			598 299,836
		Total Tevi si armatura Inclusiv salariu				598 299,836 72 176,650

1	2	3	4	5	6	7
		1.3. Demolarea si restabilirea drumului				
		1.3.1. Demolarea si restabilirea drumului din beton asfaltic 110 x 1.2 = 132 m2				
19	DC04B	Taierea cu masina cu discuri diamantate a rosturilor de contractie si dilatatie in betonul de uzura la drumuri	m	220,0000	28,300 18,850	6 226,000 4 147,000
20	DI109	Decaparea mecanizata a imbracamintei din beton asfaltic (Разборка существующего асфальтобетонного покрытия механизированным способом)	m3	19,8000	126,185 104,000	2 498,470 2 059,200
21	DI118	Decaparea mecanizata a imbracamintei din piatra sparta	m3	19,8000	24,559 9,295	486,261 184,041
22	TsI51A10	Transportarea pamintului cu autobasculanta de 10 t la distanta de 10 km	t	56,4300	14,275 0,000	805,550 0,000
23	TsC54A	Strat de fundatie din nisip	m3	13,2000	239,000 58,500	3 154,800 772,200
24	TsC54B	Strat de fundatie din piatra sparta	m3	9,9000	426,950 64,350	4 226,805 637,065
25	TsC54B	Strat de fundatie din piatra sparta Din decapari 50% numai salariul si mecanismele	m3	9,9000	81,950 64,350	811,305 637,065
26	DI107	Amorsarea suprafetelor straturilor de baza in vederea aplicarii unui strat de beton asfaltic	t	0,0800	15 570,000 0,000	1 245,600 0,000
27	DB19A	Imbracaminte de beton asfaltic cu agregat mare, executata la cald, in grosime de 4,0 cm, cu asternere manuala	m2	132,0000	170,076 7,800	22 450,032 1 029,600
28	DB16D	Imbracaminte de beton asfaltic cu agregate marunte, executata la cald, in grosime de 4,0 cm, cu asternere manuala	m2	132,0000	179,488 7,800	23 692,416 1 029,600
		<i>Total</i>	Lei			65 597,239
		Total Demolarea si restabilirea drumului din beton asfaltic 110 x 1.2 = 132 m2				65 597,239 10 495,771

1	2	3	4	5	6	7
		Inclusiv salariu				
		1.3.2. Demolarea si restabilirea drumului din piatra sparta 2160 m2				
29	DI118	Decaparea mecanizata a imbracamintei din piatra sparta	m3	518,4000	17,660 9,295	9 154,958 4 818,528
30	TsC54A	Strat de fundatie din nisip	m3	216,0000	239,000 58,500	51 624,000 12 636,000
31	TsC54B	Strat de fundatie din piatra sparta	m3	259,2000	426,950 64,350	110 665,440 16 679,520
32	TsC54B	Strat de fundatie din piatra sparta Din decapari 50% numai salariul si mecanismele	m3	259,2000	81,950 64,350	21 241,440 16 679,520
		<i>Total</i>	Lei			192 685,838
		Total Demolarea si restabilirea drumului din piatra sparta 2160 m2				192 685,838
		Inclusiv salariu				50 813,568
		<i>Total</i>	Lei			258 283,077
		Total Demolarea si restabilirea drumului				258 283,077
		Inclusiv salariu				61 309,339
		1.4. Constructia caminelor de canalizare				
33	TsC03B1	Sapatura mecanica cu excavatorul de 0,40-0,70 mc, cu motor cu ardere interna si comanda hidraulica, in pamint cu umiditate naturala, descarcare in depozit teren catg. II	100 m3	34,5700	717,500 0,000	24 803,975 0,000
34	TsC03F1	Sapatura mecanica cu excavatorul de 0,40-0,70 mc, cu motor cu ardere interna si comanda hidraulica, in pamint cu umiditate naturala, descarcare in autovehicule teren catg. II	100 m3	2,6900	787,500 0,000	2 118,375 0,000
35	TsA20C	Sapatura manuala de pamint, in taluzuri, la deblee sapate cu excavator sau screper, pentru completarea sapatarii la profilul taluzului, in teren tare	m3	112,0000	209,950 209,950	23 514,400 23 514,400
36	TsD01A	Imprastierea cu lopata a pamintului afinat, in straturi	m3	1 037,0000	11,700	12 132,900

1	2	3	4	5	6	7
		uniforme, de 10-30 cm grosime, printr-o aruncare de pina la 3 m din gramezi, inclusiv sfarimarea bulgarilor, pamintul provenind din teren usor			11,700	12 132,900
37	TsD05A	Compactarea cu maiul mecanic de 150-200 kg a umpluturilor in straturi succesive de 20-30 cm grosime, exclusiv udarea fiecarui strat in parte, umpluturile executandu-se din pamint necoeziv	100 m3	10,3700	988,900 573,300	10 254,893 5 945,121
38	TsD02A1	Imprastierea pamintului afinat provenit din teren categoria I sau II, executata cu buldozer pe tractor cu senile de 65-80 CP, in straturi cu grosimea de 15-20 cm	100 m3	24,2000	381,500 0,000	9 232,300 0,000
39	TsD05A	Compactarea cu maiul mecanic de 150-200 kg a umpluturilor in straturi succesive de 20-30 cm grosime, exclusiv udarea fiecarui strat in parte, umpluturile executandu-se din pamint necoeziv	100 m3	24,2000	988,900 573,300	23 931,380 13 873,860
40	TsI51A3	Transportarea pamintului cu autobasculanta de 10 t la distanta de: 3 km	t	430,0000	7,675 0,000	3 300,250 0,000
41	TsC51B	Lucrari la descarcarea pamintului in depozit, teren categoria II	100 m3	2,6900	164,604 23,400	442,786 62,946
42	AcE14A	Executarea caminelor de vizitare din elemente de beton armat prefabricat, pentru canalizare, circulare (inelare) cu diametrul 1,5 m, in teren fara apa subterana	m3	44,3800	1 628,567 627,900	72 275,782 27 866,202
43	AcE14A1	Inel prefabricat pt. camine KII-15-9 cu fund	buc	20,0000	1 100,000 0,000	22 000,000 0,000
44	AcE14A1	Inel prefabricat pt. camine KII-15-6	buc	13,0000	800,000 0,000	10 400,000 0,000
45	AcE14A1	Inel prefabricat pt. camine KII-15-9	buc	47,0000	1 100,000 0,000	51 700,000 0,000
46	AcE14A1	Placi prefabricate pt. camine KIII1-15-1	buc	20,0000	1 100,000 0,000	22 000,000 0,000
47	AcE14A1	Inel de reazem KIIO-1	buc	17,0000	170,000	2 890,000

1	2	3	4	5	6	7
					0,000	0,000
48	AcE14A1	Inel prefabricat pt. camine KИ-7-3	buc	16,0000	240,000	3 840,000
					0,000	0,000
49	AcE14A1	Capac cu rama T	buc	18,0000	1 500,000	27 000,000
					0,000	0,000
50	AcE14A1	Capac cu rama L	buc	2,0000	1 000,000	2 000,000
					0,000	0,000
51	IzF04A k=2	Strat hidroizolant executat la cald la terase, acoperisuri sau la fundatii si radiere, in terenuri fara ape freatiche, inclusiv scafele si doliile din hidroizolatia curenta pe suprafete orizontale sau inclinate pina la 40% plane sau curbe, cu mastic de bitum aplicat cu peria sau gletuitorul de cauciuc (cosoroaba) Pentru pereti exteriori H=2m	m2	186,6400	61,970	11 566,129
					5,200	970,528
52	AcE13A	Executarea caminelor de vizitare din elemente de beton armat prefabricat, pentru canalizare, circulare (inelare) cu diametrul 1,0 m, in teren fara apa subterana	m3	68,4200	1 986,065	135 886,543
					901,550	61 684,051
53	AcE13A1	Inel prefabricat pt. camine KИ-10-9 cu fund	buc	82,0000	700,000	57 400,000
					0,000	0,000
54	AcE13A1	Inel prefabricat pt. camine KИ-10-3	buc	14,0000	400,000	5 600,000
					0,000	0,000
55	AcE13A1	Inel prefabricat pt. camine KИ-10-6	buc	68,0000	600,000	40 800,000
					0,000	0,000
56	AcE13A1	Inel prefabricat pt. camine KИ-10-9	buc	39,0000	700,000	27 300,000
					0,000	0,000
57	AcE13A1	Placi prefabricate pt. camine KИП1-10-1	buc	81,0000	700,000	56 700,000
					0,000	0,000
58	AcE13A1	Inel de reazem KИO-1	buc	133,0000	170,000	22 610,000
					0,000	0,000
59	AcE13A1	Inel prefabricat pt. camine KИ-7-3	buc	34,0000	240,000	8 160,000
					0,000	0,000
60	AcE13A1	Capac cu rama T	buc	52,0000	1 500,000	78 000,000
					0,000	0,000
61	AcE13A1	Capac cu rama L	buc	55,0000	1 000,000	55 000,000
					0,000	0,000
62	RpCU05II	Executarea strapungerilor pentru	buc	262,0000	48,750	12 772,500

1	2	3	4	5	6	7
		conducte sau tiranti in pereti din piatra sau beton armat de 26 - 50 cm, pentru executarea strapungerilor mecanizat			48,750	12 772,500
63	AcF01A	Piesa de trecere etansa prin pereti a conductelor, Pise de trecere PVC D 160 mm	kg	262,0000	30,753 7,800	8 057,286 2 043,600
64	Pret de piata	Scara cu vanguri din otel lat de 50x10 mm si trepte din otel-beton cu Dn=20 mm, pentru acces in camine din tuburi din beton (Trepte Rosi - FEC)	kg	345,1000	22,220 0,000	7 668,122 0,000
65	IzD03A	Vopsirea confectiilor si constructiilor metalice cu un strat de vopsea de miniu de plumb, executate din profile, cu grosimi intre 8 mm si 12 mm inclusiv, cu pensula de mina	t	0,3450	334,139 107,241	115,278 36,998
66	IzD04A	Vopsirea confectiilor si constructiilor metalice cu vopsea de ulei in 2 straturi, executate din profile, cu grosimi intre 8 mm si 12 mm inclusiv, cu pensula de mina	t	0,3450	597,099 248,299	205,999 85,663
67	IzF04A k=2	Strat hidroizolant executat la cald la terase, acoperisuri sau la fundatii si radiere, in terenuri fara ape freatic, inclusiv scafele si doliile din hidroizolatie curenta pe suprafete orizontale sau inclinate pina la 40% plane sau curbe, cu mastic de bitum aplicat cu peria sau gletuitorul de cauciuc (cosoroaba) Pentru pereti exteriori H=2m	m2	268,4700	61,970 5,200	16 637,138 1 396,044
		<i>Total</i>	Lei			868 316,036
		Total Constructia caminelor de canalizare Inclusiv salariu				868 316,036 162 384,813
		<i>Total</i>	Lei			2 273 839,44 5
		Total Sistema C1 Inclusiv salariu				2 273 839,44 5

1	2	3	4	5	6	7
						637 945,158

		Total	Lei	2 273 837
		Asigurarea sociala	24 %	153 107
		Transportarea	4 %	56 547
		Total		2 483 491
		Cheltuieli de regie	9 %	223 514
		Total		2 707 005
		Beneficiu de deviz	3 %	81 210
		Total		2 788 215
		TVA	20 %	557 643
				3 345 858
		Total deviz: Inclusiv salariu		637 947

Intocmit

VALDCONGRUP SRL

(funcția, semnătura, numele, prenumele)

Verificat

Primaria Napadeni

(funcția, semnătura, numele, prenumele)

Extinderea rețelelor de canalizare în s. Napadeni, r-ul

(denumirea obiectivului)

Formular Nr.3

WinCmeta

Deviz local de resurse № 108/2021-CE.S-2-1 ZONA-1

Valoarea de deviz 3 345 858 Lei

Intocmit în prețuri curente

№ crt.	Simbol norme și Cod resurse	Denumire lucrări și cheltuieli	U.M.	Cantitate conform datelor din proiect	Valoarea de deviz, lei	
					Pe unitate de măsură	Total
1	2	3	4	5	6	7
		Total borderou de resurse № 108/2021-CE.S-2-1:				

Manopera :

1.	7122050013400	Zidar	h-om	26,2000	65,00	1 703,000
2.	7123010010200	Betonist	h-om	63,8000	65,00	4 147,000
3.	71240100107001	Dulgher	h-om	2 875,3200	65,00	186 895,800
4.	7129040010110	Asfaltator	h-om	31,6800	65,00	2 059,200
5.	7134030012200	Izolator hidrofug	h-om	36,4088	65,00	2 366,572
6.	7136020011620	Instalator apa, canal	h-om	27,7200	65,00	1 801,800
7.	7136050012000	Instalator alimentari apa	h-om	2 078,4970	65,00	135 102,305
8.	7141020013400	Vopsitor industrial	h-om	1,8871	65,00	122,661
9.	9310060019900	Muncitor necalificat	h-om	3 713,1762	65,00	241 356,453
10.	9310060019920	Muncitor deservire CM	h-om	170,3000	65,00	11 069,500
11.	9310060019922	Muncitor deservire	h-om	413,3292	65,00	26 866,398
12.	9310060019930	Muncitor	h-om	108,6426	65,00	7 061,769
13.	9312040019600	Sapator	h-om	267,5800	65,00	17 392,700
		Total manopera				637 947

Materiale:

1.	111100010001310	Mixtura asfaltica preparata la cald cu agregate mari	t	12,4080	1 700,00	21 093,600
2.	111100010001311	Mixtura asfaltica preparata la cald cu agregate marunte	t	12,4080	1 800,00	22 334,400
3.	1411122201752	Piatra sparta	m3	309,4891	300,00	92 846,730
4.	1411122201752*	Piatra sparta (din decapari)	m3	309,4650	0,00	0,000
5.	1421102200000	Nisip bitumat	t	0,7920	300,00	237,600
6.	1421102200226	Pietris ciuruit nespalat de mal 7-15 mm	m3	128,8425	300,00	38 652,750
7.	1421102200525	Nisip sortat nespalat de riu si lacuri 0,0-7,0 mm	m3	539,7050	150,00	80 955,750
8.	1714227322926	Fringhie de cinpa gudronata	kg	1,1004	25,00	27,510
9.	2010102901170	Bile, manele D=15-18 cm	m3	0,7999	900,00	719,910
10.	2010102915572	Cofraje din scindura 40 mm grosime	m2	8,9569	100,00	895,690
11.	2010102917685	Dulap fag lung tivita cls C gr=50mm lung=2,50m S8689	m3	7,9870	2 000,00	15 974,000
12.	2052152958990	Lemn de foc de foioase tari L=1m livrabil in dep S 2340	kg	1 028,5486	1,50	1 542,823
13.	2052152959010	Lemne de foc de rasinoase (deseuri)	t	0,5462	1 500,00	819,300
14.	2320166200676	White spirit	kg	0,2070	30,00	6,210

15.	2320322600036	Bitum pt. hidroizolatii	kg	1 547,3740	15,00	23 210,610
16.	23203226000401	Bitum	t	0,0824	15 000,00	1 236,000
17.	2430116103218	Vopsea de ulei orice culoare	kg	1,7940	65,00	116,610
18.	2430126103294	Vopsea minium de plumb v.351-3 ntr 90-80	kg	1,1661	65,00	75,796
19.	2430226102460	Chit carbadez rasini fenolice NII 4750/61	kg	1,1004	40,00	44,016
20.	25137300000001	Pise de trecere PVC D 160 mm	buc	275,1000	20,00	5 502,000
21.	2513736601000	Garnituri cauciuc cu insertii	buc	11,0040	40,00	440,160
22.	2513736601700	Garnituri inelare din cauciuc pentru PVC mufate	buc	400,4096	1,00	400,410
23.	252121670050016	Teava din polietilena din PVC SN4, D160	m	3 621,0954	120,00	434 531,448
24.	252121670100117	Tub de protectie PE100 PN6 D250 mm	m	225,5330	400,00	90 213,200
25.	26511221004022	Ciment M-400	kg	86,3716	2,20	190,017
26.	26611264330911	Inel de reazem KИO-1(0,02 m3)	buc	150,0000	170,00	25 500,000
27.	26611264330913	Inel prefabricat pt. camine KИ-7-3 (0,05 m3)	buc	50,0000	240,00	12 000,000
28.	26611264331011	Inel prefabricat pt. camine KИ-10-9 (0,24 m3)	buc	121,0000	700,00	84 700,000
29.	266112643310113	Inel prefabricat pt. camine KИ-10-3	buc	14,0000	400,00	5 600,000
30.	266112643310116	Inel prefabricat pt. camine KИ-10-6	buc	68,0000	600,00	40 800,000
31.	26611264331014	Placi prefabricate pt. camine KИП1-10-1(0,10 m3)	buc	81,0000	700,00	56 700,000
32.	26611264331521	Inel prefabricat pt. camine KИ-15-9 (0,4 m3)	buc	67,0000	1 100,00	73 700,000
33.	266112643315216	Inel prefabricat pt. camine KИ-15-6	buc	13,0000	800,00	10 400,000
34.	26611264331523	Placi prefabricate pt. camine KИП1-15-1(0,27 m3)	buc	20,0000	1 100,00	22 000,000
35.	2663102100957	Beton de ciment clasa B15/M200	m3	51,4647	1 200,00	61 757,640
36.	2664102101196	Mortar -ciment M 50	m3	8,9662	1 000,00	8 966,200
37.	2681116002000	Disc armat cu segm. diamant crest. larg. d=400 mm	buc	0,7700	600,00	462,000
38.	2710603420375	Otel patrat lam.cald lt = 50 mm	kg	1,4520	20,00	29,040
39.	2710603420379	Otel patrat lam.cald lt = 30 mm	kg	1,4520	20,00	29,040
40.	2811236310108	Dulap metalic 50x200x3000 m pt.sprijinirea sapaturilor	buc	23,9610	200,00	4 792,200
41.	2873145887001	Cuie cu cap con. Tip A 1 4,0 x 100 S2111	kg	119,0063	25,00	2 975,157
42.	28752742000011	Capac cu rama T	buc	70,0000	1 500,00	105 000,000
43.	28752742000012	Capac cu rama L	buc	57,0000	1 000,00	57 000,000
44.	4100116202806	Apa industriala in cisterne pt. lucrari drumuri-terasam.	m3	114,2000	8,00	913,600
45.	4100126202818	Apa	m3	76,7400	8,00	613,920
46.	64	Scara cu vanguri din otel lat de 50x10 mm si trepte din otel-beton cu Dn=20 mm, pentru acces in camine din tuburi din beton (Trepte Rosi - FEC)	kg	348,5510	22,00	7 668,122
Total materiale de constructii						1 413 671

Utilaje de constructii:

1.	2592270004021	Compactor pe pneuri sau mecanic 150 - 200 kg	h-ut	322,3080	35,00	11 280,780
2.	2912340002506	Compresor mobil motor ardere interna, presiunea pina la 686 kPa (7atm), 2,2 m3/min	h-ut	113,0220	10,00	1 130,220
3.	2922140006703	Macara fereastră de 0,0015 MN (0,15 tf)	h-ut	0,9102	30,00	27,306
4.	2940420002422	Masina de sudura PE cu toate accesoriile	h-ut	2,9700	25,00	74,250
5.	2952220000000	Autogudronator 3500 l - 3600 l	h-ut	0,0240	400,00	9,600

6.	2952220003546	Autogreder pina la 175 cp	h-ut	13,2412	350,00	4 634,420
7.	2952240004010	Compactor static autopropulsat cu rulouri valturi R 8-14 de 14tf	h-ut	2,9964	120,00	359,568
8.	2952260003501	Excavator pe senile cu o cupa cu motor termic, 0,40-0,70 mc	h-ut	211,4510	350,00	74 007,850
9.	2952260003544	Scarificator mecanic remorcat	h-ut	0,2732	250,00	68,300
10.	2952260003553	Buldozer pe senile pina la 65-80 CP	h-ut	82,0552	350,00	28 719,320
11.	2952260003554	Buldozer 79kw (108CP)	h-ut	2,4080	350,00	842,800
12.	2952270003306	Electropompa de apa 4-6 kw	h-ut	3,4645	15,00	51,968
13.	2952270003330	Pompa de apa	h-ut	2 136,9000	5,00	10 684,500
14.	2952270003370	Ciocan pneumatic 4.0-5.9 m3/min	h-ut	15,3450	20,00	306,900
15.	2952270004021	Mai mecanic de 150-200 kg cu motor termic 6 cp (4 kw)	h-ut	889,9035	40,00	35 596,140
16.	2952270004029	Topitor bitum de 500 l	h-ut	11,8328	20,00	236,656
17.	2952270004204	Masina de taiat rosturi in beton cu discuri abrazive	h-ut	64,6800	25,00	1 617,000
18.	2952270007602	Tirfor 1,5 tf	h-ut	6,6000	20,00	132,000
19.	2952500005607	Tractor pe senile 80 cp	h-ut	0,2732	250,00	68,300
20.	3410520001373	Automacara 5 tf	h-ut	176,7116	250,00	44 177,900
21.	3410540000007	Autobasculanta-10t	h-ut	32,7802	250,00	8 195,050
Total utilaje de constructii						222 219

Total	Lei	2 273 837
Asigurarea sociala	24 %	153 107
Transportarea	4 %	56 547
Total		2 483 491
Cheltuieli de regie	9 %	223 514
Total		2 707 005
Beneficiu de deviz	3 %	81 210
Total		2 788 215
TVA	20 %	557 643

Total deviz:

3 345 858

Intocmit

VALDCONGRUP SRL

(funcția, semnătura, numele, prenumele)

Verificat

Primaria Napadeni

(funcția, semnătura, numele, prenumele)

Obiect Extinderea rețelelor de canalizare în s. Napadeni, r-ul
Investitor
Catalog de prețuri unitare pentru obiectul

Nr crt.	Simbol norme și Cod resurse	Denumire lucrări, cheltuieli și resurse	U.M.	Consum de resurse pe unitate de măsură	Valoare, lei	
					Pe unitate de măsură	Total incl. salariu
1	2	3	4	5	6	7
		1. Sistema C1				
		1.1. Lucrari de terasament				
1	TsC03B1	Sapatura mecanica cu excavatorul de 0,40-0,70 mc, cu motor cu ardere interna si comanda hidraulica, in pamint cu umiditate naturala, descarcare in depozit teren catg. II	100 m3			717,500 0,000
	2952260003501	Excavator pe senile cu o cupa cu motor termic, 0,40-0,70 mc	h-ut	2,0500	350,00	717,50
2	TsC03B11	Sapatura mecanica cu excavatorul de 0,40-0,70 mc, cu motor cu ardere interna si comanda hidraulica, in pamint cu umiditate naturala, descarcare in depozit teren catg. II in conditiile gospodarii apelor	100 m3			822,500 0,000
	2952260003501	Excavator pe senile cu o cupa cu motor termic, 0,40-0,70 mc	h-ut	2,3500	350,00	822,50
3	TsC55A	Pomparea apei din excavatii si transee	m3			8,500 0,000
	2952270003330	Pompa de apa	h-ut	1,7000	5,00	8,50
4	TsC03F1	Sapatura mecanica cu excavatorul de 0,40-0,70 mc, cu motor cu ardere interna si comanda hidraulica, in pamint cu umiditate naturala, descarcare in autovehicule teren catg. II	100 m3			787,500 0,000
	2952260003501	Excavator pe senile cu o cupa cu motor termic, 0,40-0,70 mc	h-ut	2,2500	350,00	787,50
5	TsA20B	Sapatura manuala de pamint, in taluzuri, la deblee sapate cu excavator sau screper, pentru completarea sapaturii la profilul taluzului, in teren mijlociu	m3			133,900 133,900
	9310060019900	Muncitor necalificat	h-om	2,0600	65,00	133,90
6	TsA02E	Sapatura manuala de pamint in spatii limitate, avind sub 1,00 m sau peste 1,00 m latime, executata fara sprijiniri, cu taluz vertical, la fundatii, canale, subsoluri, drenuri, trepte de infratire, in pamint coeziv mijlociu sau foarte coeziv adincime < 1,5 m teren mijlociu (intersectii cablu, conducte)	m3			85,800 85,800
	9310060019900	Muncitor necalificat	h-om	1,3200	65,00	85,80
7	TsF05B	Sprijiniri de maluri, cu dulapi metalici asezati orizontal, la sapaturi executate in spatii limitate, avind latimea de pina la 1,50 m intre maluri adincimea sapaturii pina la 4 m, interspatii intre dulapi 0,21...0,60 m	m2			26,372 23,400
	71240100107001	Dulgher	h-om	0,3600	65,00	23,40
	2811236310108	Dulap metalic 50x200x3000 m pt.sprijinirea sapaturilor	buc	0,0030	200,00	0,60
	2010102917685	Dulap fag lung tivita cls C gr=50mm lung=2,50m S8689	m3	0,0010	2 000,00	2,00
	2873145887001	Cuie cu cap con. Tip A 1 4,0 x 100 S2111	kg	0,0149	25,00	0,37
8	AcF03A	Umpluturi in santuri la conductele de alimentare cu apa sau canalizare, ca substrat, strat de protectie, strat de izolare sau strat filtrant la tuburile de drenaj, executate cu nisip	m3			193,400 39,650

1	2	3	4	5	6	7
	9312040019600	Sapator	h-om	0,6100	65,00	39,65
	1421102200525	Nisip sortat nespalat de riu si lacuri 0,0-7,0 mm	m3	1,0250	150,00	153,75
9	AcF03B	Umpluturi in santuri la conductele de alimentare cu apa sau canalizare, ca substrat, strat de protectie, strat de izolare sau strat filtrant la tuburile de drenaj, executate cu pietris margaritar	m3			362,750 55,250
	9312040019600	Sapator	h-om	0,8500	65,00	55,25
	1421102200226	Pietris ciuruit nespalat de mal 7-15 mm	m3	1,0250	300,00	307,50
10	TsD01B	Imprastierea cu lopata a pamintului afinat, in straturi uniforme, de 10-30 cm grosime, printr-o aruncare de pina la 3 m din gramezi, inclusiv sfarimarea bulgarilor, pamintul provenind din teren mijlociu	m3			20,150 20,150
	9310060019900	Muncitor necalificat	h-om	0,3100	65,00	20,15
11	TsD04B	Compactarea cu maiul de mina a umpluturilor executate in sapaturi orizontale sau inclinate la 1/4, inclusiv udarea fiecarui strat de pamint in parte, avind 10 cm grosime pamint coeziv	m3			49,550 48,750
	9310060019900	Muncitor necalificat	h-om	0,7500	65,00	48,75
	4100116202806	Apa industrială in cisterne pt. lucrari drumuri-terasam.	m3	0,1000	8,00	0,80
12	TsD02A1	Imprastierea pamintului afinat provenit din teren categoria I sau II, executata cu buldozer pe tractor cu senile de 65-80 CP, in straturi cu grosimea de 15-20 cm	100 m3			381,500 0,000
	2952260003553	Buldozer pe senile pina la 65-80 CP	h-ut	1,0900	350,00	381,50
13	TsD05A	Compactarea cu maiul mecanic de 150-200 kg a umpluturilor in straturi succesive de 20-30 cm grosime, exclusiv udarea fiecarui strat in parte, umpluturile executindu-se din pamint necoeziv	100 m3			988,900 573,300
	9310060019900	Muncitor necalificat	h-om	8,8200	65,00	573,30
	2952270004021	Mai mecanic de 150-200 kg cu motor termic 6 cp (4 kw)	h-ut	10,3900	40,00	415,60
14	TsI51A3	Transportarea pamintului cu autobasculanta de 10 t la distanta de: 3 km	t			7,675 0,000
	3410540000007	Autobasculanta-10t	h-ut	0,0307	250,00	7,68
15	TsC51B	Lucrari la descarcarea pamintului in depozit, teren categoria II	100 m3			164,598 23,400
	9310060019900	Muncitor necalificat	h-om	0,3600	65,00	23,40
	1411122201752	Piatra sparta	m3	0,0040	300,00	1,20
	2952260003554	Buldozer 79kw (108CP)	h-ut	0,4000	350,00	140,00
		1.2. Tevi si armatura				
16	AcA08A	Montarea in pamint, in exteriorul cladirilor, a tevilor din PVC, de 9 m lungime, etansate cu garnituri de cauciuc, avind diametrul de 125-160 mmTiava din polietilena din PVC SN4, D160	m			145,055 19,500
	7136050012000	Instalator alimentari apa	h-om	0,3000	65,00	19,50
	252121670050016	Teava din polietilena din PVC SN4, D160	m	1,0400	120,00	125,42
	2513736601700	Garnituri inelare din cauciuc pentru PVC mufate	buc	0,1150	1,00	0,12
	2952270003306	Electropompa de apa 4-6 kw	h-ut	0,0010	15,00	0,02
17	AcA10C	Montarea in pamint a tevilor din polietilena de presiune, de inalta densitate, destinate alimentarii cu apa, asamblate prin sudura cap la cap, conform normativului I-6-PE, avind diametrul de 250-315 mm Tub de protectie PE100 PN6 D250 mm	m			427,075 12,805
	7136050012000	Instalator alimentari apa	h-om	0,1970	65,00	12,80
	252121670100117	Tub de protectie PE100 PN6 D250 mm	m	1,0150	400,00	410,06
	2010102901170	Bile, manele D=15-18 cm	m3	0,0036	900,00	3,27
	2952270007602	Tirfor 1,5 tf	h-ut	0,0300	20,00	0,60
	2940420002422	Masina de sudura PE cu toate accesoriile	h-ut	0,0135	25,00	0,34
18	SF04B	Efectuarea probei de etansitate si functionare a instalatiei de canalizare executata din tuburi de fonta, pentru scurgere, teava de policlorura de vinil, neplastifiata, tip usor sau din material plastic, fonta ductila teava avind	10 m			5,200 5,200

1	2	3	4	5	6	7
		diametrul de peste 100 mm				
	7136020011620	Instalator apa, canal	h-om	0,0800	65,00	5,20
		1.3. Demolarea si restabilirea drumului				
		1.3.1. Demolarea si restabilirea drumului din beton asfaltic 110 x 1.2 = 132 m2				
19	DC04B	Taierea cu masina cu discuri diamantate a rosturilor de contractie si dilatatie in betonul de uzura la drumuri	m			28,300 18,850
	7123010010200	Betonist	h-om	0,2900	65,00	18,85
	2681116002000	Disc armat cu segm. diamant crest. larg. d=400 mm	buc	0,0035	600,00	2,10
	2952270004204	Masina de taiat rosturi in beton cu discuri abrazive	h-ut	0,2940	25,00	7,35
20	DI109	Decaparea mecanizata a imbracamintei din beton asfaltic (Разборка существующего асфальтобетонного покрытия механизированным способом)	m3			126,185 104,000
	9310060019930	Muncitor	h-om	1,6000	65,00	104,00
	2952220003546	Autogreder pina la 175 cp	h-ut	0,0191	350,00	6,69
	2952270003370	Ciocan pneumatic 4.0-5.9 m3/min	h-ut	0,7750	20,00	15,50
21	DI118	Decaparea mecanizata a imbracamintei din piatra sparta	m3			24,559 9,295
	9310060019930	Muncitor	h-om	0,1430	65,00	9,29
	2952220003546	Autogreder pina la 175 cp	h-ut	0,0239	350,00	8,36
	2952260003544	Scarificator mecanic remorcat	h-ut	0,0138	250,00	3,45
	2952500005607	Tractor pe senile 80 cp	h-ut	0,0138	250,00	3,45
22	TsI51A10	Transportarea pamintului cu autobasculanta de 10 t la distanta de 10 km	t			14,275 0,000
	3410540000007	Autobasculanta-10t	h-ut	0,0571	250,00	14,28
23	TsC54A	Strat de fundatie din nisip	m3			239,000 58,500
	9310060019900	Muncitor necalificat	h-om	0,9000	65,00	58,50
	1421102200525	Nisip sortat nespalat de riu si lacuri 0,0-7,0 mm	m3	1,1000	150,00	165,00
	4100126202818	Apa	m3	0,1000	8,00	0,80
	2592270004021	Compactor pe pneuri sau mecanic 150 - 200 kg	h-ut	0,4200	35,00	14,70
24	TsC54B	Strat de fundatie din piatra sparta	m3			426,950 64,350
	9310060019900	Muncitor necalificat	h-om	0,9900	65,00	64,35
	1411122201752	Piatra sparta	m3	1,1500	300,00	345,00
	4100126202818	Apa	m3	0,1000	8,00	0,80
	2912340002506	Compresor mobil motor ardere interna, presiunea pina la 686 kPa (7atm), 2,2 m3/min	h-ut	0,2100	10,00	2,10
	2592270004021	Compactor pe pneuri sau mecanic 150 - 200 kg	h-ut	0,4200	35,00	14,70
25	TsC54B	Strat de fundatie din piatra sparta Din decapari 50% numai salariul si mecanismele	m3			81,950 64,350
	9310060019900	Muncitor necalificat	h-om	0,9900	65,00	64,35
	1411122201752*	Piatra sparta (din decapari)	m3	1,1500	0,00	0,00
	4100126202818	Apa	m3	0,1000	8,00	0,80
	2912340002506	Compresor mobil motor ardere interna, presiunea pina la 686 kPa (7atm), 2,2 m3/min	h-ut	0,2100	10,00	2,10
	2592270004021	Compactor pe pneuri sau mecanic 150 - 200 kg	h-ut	0,4200	35,00	14,70
26	DI107	Amorsarea suprafetelor straturilor de baza in vederea aplicarii unui strat de beton asfaltic	t			15 570,000 0,000
	23203226000401	Bitum	t	1,0300	15 000,00	15 450,00
	2952220000000	Autogudronator 3500 l - 3600 l	h-ut	0,3000	400,00	120,00
27	DB19A	Imbracaminte de beton asfaltic cu agregat mare, executata la cald, in grosime de 4,0 cm, cu asternere manuala	m2			170,076 7,800
	7129040010110	Asfaltator	h-om	0,1200	65,00	7,80
	111100010001310	Mixtura asfaltica preparata la cald cu agregate mari	t	0,0940	1 700,00	159,80
	1421102200000	Nisip bitumat	t	0,0030	300,00	0,90
	2710603420375	Otel patrat lam.cald lt = 50 mm	kg	0,0110	20,00	0,22
	2952240004010	Compactor static autopropulsat cu rulouri valturi R 8-14 de 14tf	h-ut	0,0113	120,00	1,36

1	2	3	4	5	6	7
28	DB16D	Imbracaminte de beton asfaltic cu agregate marunte, executata la cald, in grosime de 4,0 cm, cu asternere manuala	m2			179,488 7,800
	7129040010110	Asfaltator	h-om	0,1200	65,00	7,80
	111100010001311	Mixtura asfaltica preparata la cald cu agregate marunte	t	0,0940	1 800,00	169,20
	1421102200000	Nisip bitumat	t	0,0030	300,00	0,90
	2710603420379	Otel patrat lam.cald lt = 30 mm	kg	0,0110	20,00	0,22
	2952240004010	Compactor static autopropulsat cu rulouri valturi R 8-14 de 14tf	h-ut	0,0114	120,00	1,37
		1.3.2. Demolarea si restabilirea drumului din piatra sparta 2160 m2				
29	DI118	Decaparea mecanizata a imbracamintei din piatra sparta	m3			17,660 9,295
	9310060019930	Muncitor	h-om	0,1430	65,00	9,29
	2952220003546	Autogreder pina la 175 cp	h-ut	0,0239	350,00	8,37
30	TsC54A	Strat de fundatie din nisip	m3			239,000 58,500
	9310060019900	Muncitor necalificat	h-om	0,9000	65,00	58,50
	1421102200525	Nisip sortat nespalat de riu si lacuri 0,0-7,0 mm	m3	1,1000	150,00	165,00
	4100126202818	Apa	m3	0,1000	8,00	0,80
	2592270004021	Compactor pe pneuri sau mecanic 150 - 200 kg	h-ut	0,4200	35,00	14,70
31	TsC54B	Strat de fundatie din piatra sparta	m3			426,950 64,350
	9310060019900	Muncitor necalificat	h-om	0,9900	65,00	64,35
	1411122201752	Piatra sparta	m3	1,1500	300,00	345,00
	4100126202818	Apa	m3	0,1000	8,00	0,80
	2912340002506	Compresor mobil motor ardere interna, presiunea pina la 686 kPa (7atm), 2,2 m3/min	h-ut	0,2100	10,00	2,10
	2592270004021	Compactor pe pneuri sau mecanic 150 - 200 kg	h-ut	0,4200	35,00	14,70
32	TsC54B	Strat de fundatie din piatra sparta Din decapari 50% numai salariul si mecanismele	m3			81,950 64,350
	9310060019900	Muncitor necalificat	h-om	0,9900	65,00	64,35
	1411122201752*	Piatra sparta (din decapari)	m3	1,1500	0,00	0,00
	4100126202818	Apa	m3	0,1000	8,00	0,80
	2912340002506	Compresor mobil motor ardere interna, presiunea pina la 686 kPa (7atm), 2,2 m3/min	h-ut	0,2100	10,00	2,10
	2592270004021	Compactor pe pneuri sau mecanic 150 - 200 kg	h-ut	0,4200	35,00	14,70
		1.4. Constructia caminelor de canalizare				
33	TsC03B1	Sapatura mecanica cu excavatorul de 0,40-0,70 mc, cu motor cu ardere interna si comanda hidraulica, in pamint cu umiditate naturala, descarcare in depozit teren catg. II	100 m3			717,500 0,000
	2952260003501	Excavator pe senile cu o cupa cu motor termic, 0,40-0,70 mc	h-ut	2,0500	350,00	717,50
34	TsC03F1	Sapatura mecanica cu excavatorul de 0,40-0,70 mc, cu motor cu ardere interna si comanda hidraulica, in pamint cu umiditate naturala, descarcare in autovehicule teren catg. II	100 m3			787,500 0,000
	2952260003501	Excavator pe senile cu o cupa cu motor termic, 0,40-0,70 mc	h-ut	2,2500	350,00	787,50
35	TsA20C	Sapatura manuala de pamint, in taluzuri, la deblee sapate cu excavator sau screper, pentru completarea sapaturii la profilul taluzului, in teren tare	m3			209,950 209,950
	9310060019900	Muncitor necalificat	h-om	3,2300	65,00	209,95
36	TsD01A	Imprastierea cu lopata a pamintului afinat, in straturi uniforme, de 10-30 cm grosime, printr-o aruncare de pina la 3 m din gramezi, inclusiv sfarimarea bulgarilor, pamintul provenind din teren usor	m3			11,700 11,700
	9310060019900	Muncitor necalificat	h-om	0,1800	65,00	11,70
37	TsD05A	Compactarea cu maiul mecanic de 150-200	100 m3			988,900

1	2	3	4	5	6	7
		kg a umpluturilor in straturi succesive de 20-30 cm grosime, exclusiv udarea fiecarui strat in parte, umpluturile executandu-se din pamint necoeziv				573,300
	9310060019900	Muncitor necalificat	h-om	8,8200	65,00	573,30
	2952270004021	Mai mecanic de 150-200 kg cu motor termic 6 cp (4 kw)	h-ut	10,3900	40,00	415,60
38	TsD02A1	Imprastierea pamintului afinat provenit din teren categoria I sau II, executata cu buldozer pe tractor cu senile de 65-80 CP, in straturi cu grosimea de 15-20 cm	100 m3			381,500 0,000
	2952260003553	Buldozer pe senile pina la 65-80 CP	h-ut	1,0900	350,00	381,50
39	TsD05A	Compactarea cu maiul mecanic de 150-200 kg a umpluturilor in straturi succesive de 20-30 cm grosime, exclusiv udarea fiecarui strat in parte, umpluturile executandu-se din pamint necoeziv	100 m3			988,900 573,300
	9310060019900	Muncitor necalificat	h-om	8,8200	65,00	573,30
	2952270004021	Mai mecanic de 150-200 kg cu motor termic 6 cp (4 kw)	h-ut	10,3900	40,00	415,60
40	TsI51A3	Transportarea pamintului cu autobasculanta de 10 t la distanta de: 3 km	t			7,675 0,000
	3410540000007	Autobasculanta-10t	h-ut	0,0307	250,00	7,67
41	TsC51B	Lucrari la descarcarea pamintului in depozit, teren categoria II	100 m3			164,604 23,400
	9310060019900	Muncitor necalificat	h-om	0,3600	65,00	23,40
	1411122201752	Piatra sparta	m3	0,0040	300,00	1,20
	2952260003554	Buldozer 79kw (108CP)	h-ut	0,4000	350,00	140,00
42	AcE14A	Executarea caminelor de vizitare din elemente de beton armat prefabricat, pentru canalizare, circulare (inclare) cu diametrul 1,5 m, in teren fara apa subterana	m3			1 628,567 627,900
	7136050012000	Instalator alimentari apa	h-om	6,7600	65,00	439,40
	9310060019922	Muncitor deservire	h-om	2,9000	65,00	188,50
	2663102100957	Beton de ciment clasa B15/M200	m3	0,5200	1 200,00	627,74
	2664102101196	Mortar -ciment M 50	m3	0,0820	1 000,00	82,49
	1421102200525	Nisip sortat nespalat de riu si lacuri 0,0-7,0 mm	m3	0,1450	150,00	21,88
	26511221004022	Ciment M-400	kg	0,7000	2,20	1,55
	3410520001373	Automacara 5 tf	h-ut	1,0680	250,00	267,00
43	AcE14A1	Inel prefabricat pt. camine KИ-15-9 cu fund	buc			1 100,000 0,000
	26611264331521	Inel prefabricat pt. camine KИ-15-9 (0,4 m3)	buc	1,0000	1 100,00	1 100,00
44	AcE14A1	Inel prefabricat pt. camine KИ-15-6	buc			800,000 0,000
	266112643315216	Inel prefabricat pt. camine KИ-15-6	buc	1,0000	800,00	800,00
45	AcE14A1	Inel prefabricat pt. camine KИ-15-9	buc			1 100,000 0,000
	26611264331521	Inel prefabricat pt. camine KИ-15-9 (0,4 m3)	buc	1,0000	1 100,00	1 100,00
46	AcE14A1	Placi prefabricate pt. camine KИП1-15-1	buc			1 100,000 0,000
	26611264331523	Placi prefabricate pt. camine KИП1-15-1(0,27 m3)	buc	1,0000	1 100,00	1 100,00
47	AcE14A1	Inel de reazem KИO-1	buc			170,000 0,000
	26611264330911	Inel de reazem KИO-1(0,02 m3)	buc	1,0000	170,00	170,00
48	AcE14A1	Inel prefabricat pt. camine KИ-7-3	buc			240,000 0,000
	26611264330913	Inel prefabricat pt. camine KИ-7-3 (0,05 m3)	buc	1,0000	240,00	240,00
49	AcE14A1	Capac cu rama T	buc			1 500,000 0,000
	28752742000011	Capac cu rama T	buc	1,0000	1 500,00	1 500,00
50	AcE14A1	Capac cu rama L	buc			1 000,000 0,000

1	2	3	4	5	6	7
	28752742000012	Capac cu rama L	buc	1,0000	1 000,00	1 000,00
51	IzF04A k=2	Strat hidroizolant executat la cald la terase, acoperisuri sau la fundatii si radiere, in terenuri fara ape freatiche, inclusiv scafele si doliile din hidroizolatia curenta pe suprafete orizontale sau inclinate pina la 40% plane sau curbe, cu mastic de bitum aplicat cu peria sau gletuitorul de cauciuc (cosoroaba) Pentru pereti exteriori H=2m	m2			61,970 5,200
	7134030012200	Izolator hidrofug	h-om	0,0400	65,00	5,20
	2320322600036	Bitum pt. hidroizolatii	kg	1,7000	15,00	51,00
	2052152959010	Lemne de foc de rasinoase (deseuri)	t	0,0006	1 500,00	1,80
	2052152958990	Lemn de foc de foioase tari L=1m livrabil in dep S 2340	kg	1,1300	1,50	3,39
	2922140006703	Macara fereastră de 0,0015 MN (0,15 tf)	h-ut	0,0010	30,00	0,06
	2952270004029	Topitor bitum de 500 l	h-ut	0,0130	20,00	0,52
52	AcE13A	Executarea caminelor de vizitare din elemente de beton armat prefabricat, pentru canalizare, circulare (inelare) cu diametrul 1,0 m, in teren fara apa subterana	m3			1 986,065 901,550
	7136050012000	Instalator alimentari apa	h-om	9,7100	65,00	631,15
	9310060019922	Muncitor deservire	h-om	4,1600	65,00	270,40
	2663102100957	Beton de ciment clasa B15/M200	m3	0,4100	1 200,00	495,44
	2010102915572	Cofraje din scindura 40 mm grosime	m2	0,1300	100,00	13,09
	2664102101196	Mortar -ciment M 50	m3	0,0770	1 000,00	77,54
	1421102200525	Nisip sortat nespalat de riu si lacuri 0,0-7,0 mm	m3	0,1600	150,00	24,17
	26511221004022	Ciment M-400	kg	0,8000	2,20	1,77
	3410520001373	Automacara 5 tf	h-ut	1,8900	250,00	472,50
53	AcE13A1	Inel prefabricat pt. camine KИ-10-9 cu fund	buc			700,000 0,000
	26611264331011	Inel prefabricat pt. camine KИ-10-9 (0,24 m3)	buc	1,0000	700,00	700,00
54	AcE13A1	Inel prefabricat pt. camine KИ-10-3	buc			400,000 0,000
	266112643310113	Inel prefabricat pt. camine KИ-10-3	buc	1,0000	400,00	400,00
55	AcE13A1	Inel prefabricat pt. camine KИ-10-6	buc			600,000 0,000
	266112643310116	Inel prefabricat pt. camine KИ-10-6	buc	1,0000	600,00	600,00
56	AcE13A1	Inel prefabricat pt. camine KИ-10-9	buc			700,000 0,000
	26611264331011	Inel prefabricat pt. camine KИ-10-9 (0,24 m3)	buc	1,0000	700,00	700,00
57	AcE13A1	Placi prefabricate pt. camine KИП1-10-1	buc			700,000 0,000
	26611264331014	Placi prefabricate pt. camine KИП1-10-1(0,10 m3)	buc	1,0000	700,00	700,00
58	AcE13A1	Inel de reazem KИO-1	buc			170,000 0,000
	26611264330911	Inel de reazem KИO-1(0,02 m3)	buc	1,0000	170,00	170,00
59	AcE13A1	Inel prefabricat pt. camine KИ-7-3	buc			240,000 0,000
	26611264330913	Inel prefabricat pt. camine KИ-7-3 (0,05 m3)	buc	1,0000	240,00	240,00
60	AcE13A1	Capac cu rama T	buc			1 500,000 0,000
	28752742000011	Capac cu rama T	buc	1,0000	1 500,00	1 500,00
61	AcE13A1	Capac cu rama L	buc			1 000,000 0,000
	28752742000012	Capac cu rama L	buc	1,0000	1 000,00	1 000,00
62	RpCU0511	Executarea strapungerilor pentru conducte sau tiranti in pereti din piatra sau beton armat de 26 - 50 cm, pentru executarea strapungerilor mecanizat	buc			48,750 48,750
	7122050013400	Zidar	h-om	0,1000	65,00	6,50
	9310060019920	Muncitor deservire CM	h-om	0,6500	65,00	42,25
63	AcF01A	Piesa de trecere etansa prin pereti a conductelor, Pise de trecere PVC D 160 mm	kg			30,753

1	2	3	4	5	6	7
						7,800
	7136050012000	Instalator alimentari apa	h-om	0,1200	65,00	7,80
	25137300000001	Pise de trecere PVC D 160 mm	buc	1,0000	20,00	21,00
	2513736601000	Garnituri cauciuc cu insertii	buc	0,0400	40,00	1,68
	1714227322926	Fringhie de cinepa gudronata	kg	0,0040	25,00	0,10
	2430226102460	Chit carbadez rasini fenolice NII 4750/61	kg	0,0040	40,00	0,17
64	Pret de piata	Scara cu vanguri din otel lat de 50x10 mm si trepte din otel-beton cu Dn=20 mm, pentru acces in camine din tuburi din beton (Trepte Rosi - FEC)	kg			22,220 0,000
	64	Scara cu vanguri din otel lat de 50x10 mm si trepte din otel-beton cu Dn=20 mm, pentru acces in camine din tuburi din beton (Trepte Rosi - FEC)	kg	1,0100	22,00	22,22
65	IzD03A	Vopsirea confectiilor si constructiilor metalice cu un strat de vopsea de miniu de plumb, executate din profile, cu grosimi intre 8 mm si 12 mm inclusiv, cu pensula de mina	t			334,139 107,241
	7141020013400	Vopsitor industrial	h-om	1,6500	65,00	107,24
	2430126103294	Vopsea minium de plumb v.351-3 ntr 90-80	kg	3,3800	65,00	219,70
	2320166200676	White spirit	kg	0,2400	30,00	7,20
66	IzD04A	Vopsirea confectiilor si constructiilor metalice cu vopsea de ulei in 2 straturi, executate din profile, cu grosimi intre 8 mm si 12 mm inclusiv, cu pensula de mina	t			597,099 248,299
	7141020013400	Vopsitor industrial	h-om	3,8200	65,00	248,30
	2430116103218	Vopsea de ulei orice culoare	kg	5,2000	65,00	338,00
	2320166200676	White spirit	kg	0,3600	30,00	10,80
67	IzF04A k=2	Strat hidroizolant executat la cald la terase, acoperisuri sau la fundatii si radiere, in terenuri fara ape freatiche, inclusiv scafele si doliile din hidroizolatie curenta pe suprafete orizontale sau inclinate pina la 40% plane sau curbe, cu mastic de bitum aplicat cu peria sau gletuitorul de cauciuc (cosoroaba) Pentru pereti exteriori H=2m	m2			61,970 5,200
	7134030012200	Izolator hidrofug	h-om	0,0400	65,00	5,20
	2320322600036	Bitum pt. hidroizolatii	kg	1,7000	15,00	51,00
	2052152959010	Lemne de foc de rasinoase (deseuri)	t	0,0006	1 500,00	1,80
	2052152958990	Lemn de foc de foioase tari L=1m livrabil in dep S 2340	kg	1,1300	1,50	3,39
	2922140006703	Macara fereastră de 0,0015 MN (0,15 tf)	h-ut	0,0010	30,00	0,06
	2952270004029	Topitor bitum de 500 l	h-ut	0,0130	20,00	0,52

APROBAT:

Intocmit
VALDCONGRUP SRL

(funcția, semnătura, numele, prenumele)

Investitor
Primaria Napadeni

(funcția, semnătura, numele, prenumele)

L.S.

L.S.

Extinderea rețelelor de canalizare în s. Napadeni, r-ul

(denumirea obiectivului)

DEVIZ LOCAL № 108/2021-CE.S-2-2 ZONA-1

Valoarea de deviz 3 016 482 Lei

Intocmit în prețuri curente

№ crt.	Simbol norme și Cod resurse	Lucrări și cheltuieli	U.M.	Cantitate conform datelor din proiect	Valoarea de deviz, lei	
					Pe unitate de măsură incl. salariu	Total incl. salariu
1	2	3	4	5	6	7
		1. Sistema C1				
		1.1. Lucrari de terasament				
1	TsC03B1	Sapatura mecanica cu excavatorul de 0,40-0,70 mc, cu motor cu ardere interna si comanda hidraulica, in pamint cu umiditate naturala, descarcare in depozit teren catg. II	100 m3	46,5500	717,500 0,000	33 399,625 0,000
2	TsC03B11	Sapatura mecanica cu excavatorul de 0,40-0,70 mc, cu motor cu ardere interna si comanda hidraulica, in pamint cu umiditate naturala, descarcare in depozit teren catg. II in conditiile gospodarii apelor	100 m3	9,3300	822,500 0,000	7 673,925 0,000
3	TsC55A	Pomparea apei din excavatii si transee	m3	933,0000	8,500 0,000	7 930,500 0,000
4	TsC03F1	Sapatura mecanica cu excavatorul de 0,40-0,70 mc, cu motor cu ardere interna si comanda hidraulica, in pamint cu umiditate naturala, descarcare in autovehicule teren catg. II	100 m3	3,6100	787,500 0,000	2 842,875 0,000
5	TsA20B	Sapatura manuala de pamint, in taluzuri, la deblee sapate cu excavator sau screper, pentru completarea sapturii la profilul taluzului, in teren mijlociu	m3	184,0000	133,900 133,900	24 637,600 24 637,600

1	2	3	4	5	6	7
6	TsA02E	Sapatura manuala de pamint in spatii limitate, avind sub 1,00 m sau peste 1,00 m latime, executata fara sprijiniri, cu taluz vertical, la fundatii, canale, subsoluri, drenuri, trepte de infratire, in pamint coeziv mijlociu sau foarte coeziv adincime < 1,5 m teren mijlociu (intersectii cablu, conducte)	m3	4,8000	85,800 85,800	411,840 411,840
7	TsF05B	Sprijiniri de maluri, cu dulapi metalici asezati orizontal, la sapaturi executate in spatii limitate, avind latimea de pina la 1,50 m intre maluri adincimea sapaturii pina la 4 m, interspatii intre dulapi 0,21...0,60 m	m2	5 443,0000	26,373 23,400	143 545,518 127 366,200
8	AcF03A	Umpluturi in santuri la conductele de alimentare cu apa sau canalizare, ca substrat, strat de protectie, strat de izolare sau strat filtrant la tuburile de drenaj, executate cu nisip	m3	278,8000	193,400 39,650	53 919,920 11 054,420
9	AcF03B	Umpluturi in santuri la conductele de alimentare cu apa sau canalizare, ca substrat, strat de protectie, strat de izolare sau strat filtrant la tuburile de drenaj, executate cu pietris margaritar	m3	93,3000	362,750 55,250	33 844,575 5 154,825
10	TsD01B	Imprastierea cu lopata a pamintului afinat, in straturi uniforme, de 10-30 cm grosime, printr-o aruncare de pina la 3 m din gramezi, inclusiv sfarimarea bulgarilor, pamintul provenind din teren mijlociu	m3	1 227,0000	20,150 20,150	24 724,050 24 724,050
11	TsD04B	Compactarea cu maiul de mina a umpluturilor executate in sapaturi orizontale sau inclinate la 1/4, inclusiv udarea fiecarui strat de pamint in parte, avind 10 cm grosime pamint coeziv	m3	1 227,0000	49,550 48,750	60 797,850 59 816,250
12	TsD02A1	Imprastierea pamintului afinat provenit din teren categoria I sau II, executata cu buldozer pe tractor cu senile de 65-80 CP, in straturi cu grosimea de 15-20 cm	100 m3	45,4500	381,500 0,000	17 339,175 0,000

1	2	3	4	5	6	7
13	TsD05A	Compactarea cu maiul mecanic de 150-200 kg a umpluturilor in straturi succesive de 20-30 cm grosime, exclusiv udarea fiecarui strat in parte, umpluturile executandu-se din pamint necoeziv	100 m3	45,4500	988,900 573,300	44 945,505 26 056,485
14	TsI51A3	Transportarea pamintului cu autobasculanta de 10 t la distanta de: 3 km	t	577,6000	7,675 0,000	4 433,075 0,000
15	TsC51B	Lucrari la descarcarea pamintului in depozit, teren categoria II	100 m3	3,6100	164,597 23,400	594,194 84,474
		<i>Total</i>	Lei			461 040,227
		Total Lucrari de terasament Inclusiv salariu				461 040,227 279 306,144
		1.2. Tevi si armatura				
16	AcA08A	Montarea in pamint, in exteriorul cladirilor, a tevilor din PVC, de 9 m lungime, etansate cu garnituri de cauciuc, avind diametrul de 125-160 mmTiava din polietilena din PVC SN4, D160	m	2 782,7000	145,170 19,500	403 964,972 54 262,650
17	AcA08B	Montarea in pamint, in exteriorul cladirilor, a tevilor din PVC, de 9 m lungime, etansate cu garnituri de cauciuc, avind diametrul de 200-225 mm Tiava din polietilena din PVC SN4, D200	m	790,6000	193,649 25,350	153 099,028 20 041,710
18	AcA10C	Montarea in pamint a tevilor din polietilena de presiune, de inalta densitate, destinate alimentarii cu apa, asamblate prin sudura cap la cap, conform normativului I-6-PE, avind diametrul de 250-315 mm Tub de protectie PE100 PN6 D250 mm	m	35,0000	427,075 12,805	14 947,637 448,175
19	AcA08B	Montarea in pamint, in exteriorul cladirilor, a tevilor din PVC,, etansate cu garnituri de cauciuc, avind diametrul de 200 mm Tiava din polietilena din PVC SN4, D200	m	50,0000	193,649 25,350	9 682,450 1 267,500
20	SF04B	Efectuarea probei de etanseitate si functionare a instalatiei de canalizare executata din tuburi de	10 m	357,3300	5,200 5,200	1 858,116 1 858,116

1	2	3	4	5	6	7
		fonta, pentru scurgere, teava de policlorura de vinil, neplastifiata, tip usor sau din material plastic, fonta ductila teava avind diametrul de peste 100 mm				
		<i>Total</i>	Lei			583 552,203
		Total Tevi si armatura Inclusiv salariu				583 552,203 77 878,151
		1.3. Demolarea si restabilirea drumului				
		1.3.1. Demolarea si restabilirea drumului din piatra sparta 1404 m2				
21	DI118	Decaparea mecanizata a imbracamintei din piatra sparta	m3	336,9600	17,660 9,295	5 950,699 3 132,044
22	TsC54A	Strat de fundatie din nisip	m3	140,4000	239,000 58,500	33 555,600 8 213,400
23	TsC54B	Strat de fundatie din piatra sparta	m3	168,4800	426,950 64,350	71 932,536 10 841,688
24	TsC54B	Strat de fundatie din piatra sparta Din decapari 50% numai salariul si mecanismele	m3	168,4800	81,950 64,350	13 806,936 10 841,688
		<i>Total</i>	Lei			125 245,771
		Total Demolarea si restabilirea drumului din piatra sparta 1404 m2 Inclusiv salariu				125 245,771 33 028,820
		<i>Total</i>	Lei			125 245,771
		Total Demolarea si restabilirea drumului Inclusiv salariu				125 245,771 33 028,820
		1.4. Traversare prin metada inchisa L=26				
		1.4.1. Устройство котлована под установку для прокола				
25	TsC02B1	Sapatura mecanica cu excavator pe pneuri de 0,21-0,39 mc, cu comanda hidraulica, in pamint cu umiditate naturala descarcare in depozit teren catg. II.	100 m3	0,3800	1 536,500 0,000	583,870 0,000
26	TsA20B	Sapatura manuala de pamint, in taluzuri, la deblee sapate cu	m3	2,0000	133,900	267,800

1	2	3	4	5	6	7
		excavator sau screper, pentru completarea sapaturii la profilul taluzului, in teren mijlociu			133,900	267,800
27	TsD01B	Imprastierea cu lopata a pamintului afinat, in straturi uniforme, de 10-30 cm grosime, printr-o aruncare de pina la 3 m din gramezi, inclusiv sfarimarea bulgarilor, pamintul provenind din teren mijlociu	m3	20,0000	20,150 20,150	403,000 403,000
28	TsD04A	Compactarea cu maiul de mina a umpluturilor executate in sapaturi orizontale sau inclinate la 1/4, inclusiv udarea fiecarui strat de pamint in parte, avind 10 cm grosime pamint necoeziv	m3	20,0000	56,550 56,550	1 131,000 1 131,000
29	TsD02A1	Imprastierea pamintului afinat provenit din teren categoria I sau II, executata cu buldozer pe tractor cu senile de 65-80 CP, in straturi cu grosimea de 15-20 cm	100 m3	0,2000	381,500 0,000	76,300 0,000
30	TsD05A	Compactarea cu maiul mecanic de 150-200 kg a umpluturilor in straturi succesive de 20-30 cm grosime, exclusiv udarea fiecarui strat in parte, umpluturile executindu-se din pamint necoeziv	100 m3	0,2000	988,900 573,300	197,780 114,660
		<i>Total</i>	Lei			2 659,750
		Total Устройство котлована под установку для прокола Inclusiv salariu				2 659,750 1 916,460
		1.4.2. Монтаж футляров				
31	GD60E	Montarea si demontarea instalatiei de foraj, a sapelor si a largitoarelor, pentru conducte avind diametrul de 316-420 mm	buc	1,0000	4 369,750 4 182,750	4 369,750 4 182,750
32	GD59E	Pozarea conductei de protectie, prin foraj orizontal dirijat (FOD), executat in teren normal, pentru conducte avind diametrul pina la 316-420 mm Tiava din otel D 404*10 mm	m	26,0000	3 359,160 817,700	87 338,160 21 260,200
33	IzL11B	Izolatia anticoroziva foarte intarita, executata mecanizat in	m2	33,0000	119,327 46,150	3 937,791 1 522,950

1	2	3	4	5	6	7
		statie, la tevi din otel cu Dn=250-500 mm				
34	AcF13D	Incastrarea capetelor cu bitum si cilti bituminati la tuburile de protectie cu diametrele: 400 mm	buc	1,0000	522,881 261,300	522,881 261,300
		<i>Total</i>	Lei			96 168,582
		Total Монтаж футляров Inclusiv salariu				96 168,582 27 227,200
		<i>Total</i>	Lei			98 828,332
		Total Traversare prin metada inchisa L=26 Inclusiv salariu				98 828,332 29 143,660
		1.5. Traversare prin metada inchisa L=24 1.5.1. Устройство котлована под установку для прокола				
35	TsC02B1	Sapatura mecanica cu excavator pe pneuri de 0,21-0,39 mc, cu comanda hidraulica, in pamint cu umiditate naturala descarcare in depozit teren catg. II.	100 m3	0,8700	1 536,500 0,000	1 336,755 0,000
36	TsA20B	Sapatura manuala de pamint, in taluzuri, la deblee sapate cu excavator sau screper, pentru completarea sapaturii la profilul taluzului, in teren mijlociu	m3	2,0000	133,900 133,900	267,800 267,800
37	TsD01B	Imprastierea cu lopata a pamintului afinat, in straturi uniforme, de 10-30 cm grosime, printr-o aruncare de pina la 3 m din gramezi, inclusiv sfarimarea bulgarilor, pamintul provenind din teren mijlociu	m3	20,0000	20,150 20,150	403,000 403,000
38	TsD04A	Compactarea cu maiul de mina a umpluturilor executate in sapaturi orizontale sau inclinate la 1/4, inclusiv udarea fiecarui strat de pamint in parte, avind 10 cm grosime pamint necoeziv	m3	20,0000	56,550 56,550	1 131,000 1 131,000
39	TsD02A1	Imprastierea pamintului afinat provenit din teren categoria I sau II, executata cu buldozer pe tractor cu senile de 65-80 CP, in straturi cu grosimea de 15-20 cm	100 m3	0,6900	381,500 0,000	263,235 0,000

1	2	3	4	5	6	7
40	TsD05A	Compactarea cu maiul mecanic de 150-200 kg a umpluturilor in straturi succesive de 20-30 cm grosime, exclusiv udarea fiecarui strat in parte, umpluturile executandu-se din pamint necoeziv	100 m3	0,6900	988,900 573,300	682,341 395,577
		<i>Total</i>	Lei			4 084,131
		Total Устройство котлована под установку для прокола Inclusiv salariu				4 084,131 2 197,377
		1.5.2. Монтаж футляров				
41	GD60E	Montarea si demontarea instalatiei de foraj, a sabelor si a largitoarelor, pentru conducte avind diametrul de 316-420 mm	buc	1,0000	4 369,750 4 182,750	4 369,750 4 182,750
42	GD59E	Pozarea conductei de protectie, prin foraj orizontal dirijat (FOD), executat in teren normal, pentru conducte avind diametrul pina la 316-420 mm Tiava din otel D 404*10 mm	m	24,0000	3 359,160 817,700	80 619,840 19 624,800
43	IzL11B	Izolatia anticoroziva foarte intarita, executata mecanizat in statie, la tevi din otel cu Dn=250-500 mm	m2	30,5000	119,327 46,150	3 639,473 1 407,575
44	AcF13D	Incastrarea capetelor cu bitum si cilti bituminati la tuburile de protectie cu diametrele: 400 mm	buc	1,0000	522,881 261,300	522,881 261,300
		<i>Total</i>	Lei			89 151,944
		Total Монтаж футляров Inclusiv salariu				89 151,944 25 476,425
		<i>Total</i>	Lei			93 236,075
		Total Traversare prin metada inchisa L=24 Inclusiv salariu				93 236,075 27 673,802
		1.6. Constructia caminelor de canalizare				
45	TsC03B1	Sapatura mecanica cu excavatorul de 0,40-0,70 mc, cu motor cu ardere interna si comanda hidraulica, in pamint cu umiditate	100 m3	34,0600	717,500 0,000	24 438,050 0,000

1	2	3	4	5	6	7
		naturala, descarcare in depozit teren catg. II				
46	TsC03F1	Sapatura mecanica cu excavatorul de 0,40-0,70 mc, cu motor cu ardere interna si comanda hidraulica, in pamint cu umiditate naturala, descarcare in autovehicule teren catg. II	100 m3	2,3400	787,500 0,000	1 842,750 0,000
47	TsA20C	Sapatura manuala de pamint, in taluzuri, la deblee sapate cu excavator sau screper, pentru completarea sapturii la profilul taluzului, in teren tare	m3	109,0000	209,950 209,950	22 884,550 22 884,550
48	TsD01A	Imprastierea cu lopata a pamintului afinat, in straturi uniforme, de 10-30 cm grosime, printr-o aruncare de pina la 3 m din gramezi, inclusiv sfarimarea bulgarilor, pamintul provenind din teren usor	m3	1 022,0000	11,700 11,700	11 957,400 11 957,400
49	TsD05A	Compactarea cu maiul mecanic de 150-200 kg a umpluturilor in straturi succesive de 20-30 cm grosime, exclusiv udarea fiecarui strat in parte, umpluturile executindu-se din pamint necoeziv	100 m3	10,2200	988,900 573,300	10 106,558 5 859,126
50	TsD02A1	Imprastierea pamintului afinat provenit din teren categoria I sau II, executata cu buldozer pe tractor cu senile de 65-80 CP, in straturi cu grosimea de 15-20 cm	100 m3	23,8500	381,500 0,000	9 098,775 0,000
51	TsD05A	Compactarea cu maiul mecanic de 150-200 kg a umpluturilor in straturi succesive de 20-30 cm grosime, exclusiv udarea fiecarui strat in parte, umpluturile executindu-se din pamint necoeziv	100 m3	23,8500	988,900 573,300	23 585,265 13 673,205
52	TsI51A3	Transportarea pamintului cu autobasculanta de 10 t la distanta de: 3 km	t	375,0000	7,675 0,000	2 878,125 0,000
53	TsC51B	Lucrari la descarcarea pamintului in depozit, teren categoria II	100 m3	2,3400	164,605 23,400	385,176 54,756
54	AcE14A	Executarea caminelor de vizitare din elemente de beton armat	m3	10,0300	1 628,566 627,900	16 334,521 6 297,837

1	2	3	4	5	6	7
		prefabricat, pentru canalizare, circulare (inelare) cu diametrul 1,5 m, in teren fara apa subterana				
55	AcE14A1	Inel prefabricat pt. camine KИ-15-9 cu fund	buc	5,0000	1 100,000 0,000	5 500,000 0,000
56	AcE14A1	Inel prefabricat pt. camine KИ-15-6	buc	2,0000	800,000 0,000	1 600,000 0,000
57	AcE14A1	Inel prefabricat pt. camine KИ-15-9	buc	10,0000	1 100,000 0,000	11 000,000 0,000
58	AcE14A1	Placi prefabricate pt. camine KИП1-15-1	buc	5,0000	1 100,000 0,000	5 500,000 0,000
59	AcE14A1	Inel de reazem KИO-1	buc	5,0000	170,000 0,000	850,000 0,000
60	AcE14A1	Inel prefabricat pt. camine KИ-7-3	buc	3,0000	240,000 0,000	720,000 0,000
61	AcE14A1	Capac cu rama T	buc	2,0000	1 500,000 0,000	3 000,000 0,000
62	AcE14A1	Capac cu rama L	buc	3,0000	1 000,000 0,000	3 000,000 0,000
63	IzF04A k=2	Strat hidroizolant executat la cald la terase, acoperisuri sau la fundatii si radiere, in terenuri fara ape freatiche, inclusiv scafele si doliile din hidroizolatia curenta pe suprafete orizontale sau inclinate pina la 40% plane sau curbe, cu mastic de bitum aplicat cu peria sau gletuitorul de cauciuc (cosoroaba) Pentru pereti exteriori H=2m	m2	62,2000	61,969 5,200	3 854,474 323,440
64	AcE13A	Executarea caminelor de vizitare din elemente de beton armat prefabricat, pentru canalizare, circulare (inelare) cu diametrul 1,0 m, in teren fara apa subterana	m3	71,1000	1 986,065 901,550	141 209,197 64 100,205
65	AcE13A1	Inel prefabricat pt. camine KИ-10-9 cu fund	buc	99,0000	700,000 0,000	69 300,000 0,000
66	AcE13A1	Inel prefabricat pt. camine KИ-10-3	buc	38,0000	400,000 0,000	15 200,000 0,000
67	AcE13A1	Inel prefabricat pt. camine KИ-10-6	buc	46,0000	600,000 0,000	27 600,000 0,000
68	AcE13A1	Inel prefabricat pt. camine KИ-10-9	buc	20,0000	700,000 0,000	14 000,000 0,000

1	2	3	4	5	6	7
69	AcE13A1	Placi prefabricate pt. camine KИП1-10-1	buc	99,0000	700,000 0,000	69 300,000 0,000
70	AcE13A1	Inel de reazem KИO-1	buc	102,0000	170,000 0,000	17 340,000 0,000
71	AcE13A1	Inel prefabricat pt. camine KИ-7-3	buc	40,0000	240,000 0,000	9 600,000 0,000
72	AcE13A1	Capac cu rama T	buc	50,0000	1 500,000 0,000	75 000,000 0,000
73	AcE13A1	Capac cu rama L	buc	49,0000	1 000,000 0,000	49 000,000 0,000
74	RpCU05I1	Executarea strapungerilor pentru conducte sau tiranti in pereti din piatra sau beton armat de 26 - 50 cm, pentru executarea strapungerilor mecanizat	buc	213,0000	48,750 48,750	10 383,750 10 383,750
75	AcF01A	Piesa de trecere etansa prin pereti a conductelor, Pise de trecere PVC D 160 mm	kg	170,0000	30,953 7,800	5 262,010 1 326,000
76	AcF01A	Piesa de trecere etansa prin pereti a conductelor, Pise de trecere PVC D 200 mm	kg	43,0000	30,753 7,800	1 322,379 335,400
77	Pret de piata	Scara cu vanguri din otel lat de 50x10 mm si trepte din otel-beton cu Dn=20 mm, pentru acces in camine din tuburi din beton (Trepte Rosi - FEC)	kg	219,1000	22,220 0,000	4 868,402 0,000
78	IzD03A	Vopsirea confectiilor si constructiilor metalice cu un strat de vopsea de miniu de plumb, executate din profile, cu grosimi intre 8 mm si 12 mm inclusiv, cu pensula de mina	t	0,2200	334,150 107,250	73,513 23,595
79	IzD04A	Vopsirea confectiilor si constructiilor metalice cu vopsea de ulei in 2 straturi, executate din profile, cu grosimi intre 8 mm si 12 mm inclusiv, cu pensula de mina	t	0,2200	597,100 248,300	131,362 54,626
80	CA02B3	Beton simplu turnat in egalizari, pante, sape la inaltimi pina la 35 m inclusiv, prepararea manuala si turnarea cu mijloace clasice beton clasa C 10/8 (Bc 10/B 150) (Diferenta de beton pentru rigole)	m3	3,3000	1 622,226 542,750	5 353,347 1 791,075

1	2	3	4	5	6	7
81	IzF04A k=2	Strat hidroizolant executat la cald la terase, acoperisuri sau la fundatii si radiere, in terenuri fara ape freatiche, inclusiv scafele si doliile din hidroizolatia curenta pe suprafete orizontale sau inclinate pina la 40% plane sau curbe, cu mastic de bitum aplicat cu peria sau gletuitorul de cauciuc (cosoroaba) Pentru pereti exteriori H=2m	m2	198,0000	61,970 5,200	12 270,060 1 029,600
		<i>Total</i>	Lei			685 749,664
		Total Constructia caminelor de canalizare Inclusiv salariu				685 749,664 140 094,565
		<i>Total</i>	Lei			2 047 652,27 2
		Total Sistema C1 Inclusiv salariu				2 047 652,27 2 587 125,142

		Total	Lei	2 047 656
		Asigurarea sociala	24 %	140 910
		Transportarea	4 %	50 442
		Total		2 239 008
		Cheltuieli de regie	9 %	201 511
		Total		2 440 519
		Beneficiu de deviz	3 %	73 216
		Total		2 513 735
		TVA	20 %	502 747
		Total deviz: Inclusiv salariu		3 016 482 587 127

Intocmit

VALDCONGRUP SRL

(funcția, semnătura, numele, prenumele)

Verificat

Primaria Napadeni

(funcția, semnătura, numele, prenumele)

Extinderea rețelilor de canalizare în s. Napadeni, r-ul

(denumirea obiectivului)

Formular Nr.3

WinCmeta

Deviz local de resurse № 108/2021-CE.S-2-2 ZONA-1

Valoarea de deviz 3 016 482 Lei

Intocmit în prețuri curente

№ crt.	Simbol norme și Cod resurse	Denumire lucrări și cheltuieli	U.M.	Cantitate conform datelor din proiect	Valoarea de deviz, lei	
					Pe unitate de măsură	Total
1	2	3	4	5	6	7
		Total borderou de resurse № 108/2021-CE.S-2-2:				

Manopera :

1.	4214340026831	Mecanic exploatare utilaje	h-om	123,7000	65,00	8 040,500
2.	7122050013400	Zidar	h-om	21,3000	65,00	1 384,500
3.	7123010010200	Betonist	h-om	25,4100	65,00	1 651,650
4.	71240100107001	Dulgher	h-om	1 959,4800	65,00	127 366,200
5.	7134030012200	Izolator hidrofug	h-om	55,7410	65,00	3 623,165
6.	7134050013250	Izolator	h-om	8,0400	65,00	522,600
7.	7136020011620	Instalator apa, canal	h-om	28,5864	65,00	1 858,116
8.	7136050012000	Instalator alimentari apa	h-om	1 953,2828	65,00	126 963,382
9.	7141020013300	Zugrav vopsitor	h-om	2,5400	65,00	165,100
10.	7141020013400	Vopsitor industrial	h-om	1,2034	65,00	78,221
11.	8113100070200	Sondor mecanic	h-om	634,0000	65,00	41 210,000
12.	9310060019900	Muncitor necalificat	h-om	3 456,3946	65,00	224 665,649
13.	9310060019920	Muncitor deservire CM	h-om	140,5950	65,00	9 138,675
14.	9310060019922	Muncitor deservire	h-om	324,8630	65,00	21 116,095
15.	9310060019930	Muncitor	h-om	48,1853	65,00	3 132,044
16.	9312040019600	Sapator	h-om	249,3730	65,00	16 209,245
		Total manopera				587 127

Materialie:

1.	1111000100017	Deseuri textile de matase	kg	1,9050	5,00	9,525
2.	1111000100035	Adeband de 50 mm latime nii 4065	m2	144,7800	8,00	1 158,240
3.	1411122201752	Piatra sparta	m3	193,7758	300,00	58 132,740
4.	1411122201752*	Piatra sparta (din decapari)	m3	193,7520	0,00	0,000
5.	1421102200226	Pietris ciuruit nespalat de mal 7-15 mm	m3	95,6325	300,00	28 689,750
6.	1421102200290	Pietris ciuruit spalat de mal 7-30 mm	m3	2,2831	350,00	799,085
7.	1421102200525	Nisip sortat nespalat de riu si lacuri 0,0-7,0 mm	m3	455,6818	150,00	68 352,270
8.	1422102205642	Trasgel (bentonita activa pt.fluid de foraj cal. II)	kg	5 460,0000	20,00	109 200,000
9.	1714227322926	Fringhie de cinepa gudronata	kg	0,8946	25,00	22,365
10.	2010102901170	Bile, manele D=15-18 cm	m3	0,1273	900,00	114,570
11.	2010102915572	Cofraje din scindura 40 mm grosime	m2	9,3077	100,00	930,770
12.	2010102917685	Dulap fag lung tivita cls C gr=50mm lung=2,50m S8689	m3	5,4430	2 000,00	10 886,000
13.	2052152958990	Lemn de foc de foioase tari L=1m livrabil in dep S 2340	kg	588,0520	1,50	882,078
14.	2052152959010	Lemne de foc de rasinoase (deseuri)	t	0,3122	1 500,00	468,300

15.	2112307324962	Hirtie rezistenta de ambalaj kraft tipl 160 g/mp - suluri	kg	11,6205	5,00	58,102
16.	2320166200676	White spirit	kg	2,4815	30,00	74,445
17.	2320322600036	Bitum pt. hidroizolatii	kg	884,6800	15,00	13 270,200
18.	2320322600195	Bitum pentru lucrarile de constructii	kg	25,0250	15,00	375,376
19.	2430116103218	Vopsea de ulei orice culoare	kg	1,1440	65,00	74,360
20.	2430116104195	Vopsea anticoroziva pe baza de bitum strat I v.903-65	kg	31,7500	65,00	2 063,750
21.	2430126103294	Vopsea minium de plumb v.351-3 ntr 90-80	kg	0,7436	65,00	48,334
22.	2430226102460	Chit carbadez rasini fenolice NII 4750/61	kg	0,8946	40,00	35,784
23.	25137300000001	Pise de trecere PVC D 160 mm	buc	178,5000	20,00	3 570,000
24.	25137300000002	Pise de trecere PVC D 200 mm	buc	45,1500	20,00	903,000
25.	2513736601000	Garnituri cauciuc cu insertii	buc	8,9460	40,00	357,840
26.	2513736601700	Garnituri inelare din cauciuc pentru PVC mufate	buc	419,6077	2,00	839,215
27.	252121670050016	Teava din polietilena din PVC SN4, D160	m	2 908,4780	120,00	349 017,360
28.	252121670050017	Teava din polietilena din PVC SN4, D200	m	830,3079	160,00	132 849,264
29.	252121670050019	Teava din polietilena din PVC SN4, D200	m	52,5112	160,00	8 401,792
30.	252121670100117	Tub de protectie PE100 PN6 D250 mm	m	35,8802	400,00	14 352,080
31.	2521216716002-404	Tiava din otel D 404*10 mm	m	50,1500	300,00	15 045,000
32.	2651122100402	Ciment metalurgic cu adaosuri M 30 saci S1500	kg	959,9040	2,20	2 111,789
33.	26511221004022	Ciment M-400	kg	64,3413	2,20	141,551
34.	2652102100696	Var bulgari pentru constructii Tip 2 vrac S 146	kg	12,7635	2,00	25,527
35.	26611264330911	Inel de reazem KИO-1(0,02 m3)	buc	107,0000	170,00	18 190,000
36.	26611264330913	Inel prefabricat pt. camine KИ-7-3 (0,05 m3)	buc	43,0000	240,00	10 320,000
37.	26611264331011	Inel prefabricat pt. camine KИ-10-9 (0,24 m3)	buc	119,0000	700,00	83 300,000
38.	266112643310113	Inel prefabricat pt. camine KИ-10-3	buc	38,0000	400,00	15 200,000
39.	266112643310116	Inel prefabricat pt. camine KИ-10-6	buc	46,0000	600,00	27 600,000
40.	26611264331014	Placi prefabricate pt. camine KИП1-10-1(0,10 m3)	buc	99,0000	700,00	69 300,000
41.	26611264331521	Inel prefabricat pt. camine KИ-15-9 (0,4 m3)	buc	15,0000	1 100,00	16 500,000
42.	266112643315216	Inel prefabricat pt. camine KИ-15-6	buc	2,0000	800,00	1 600,000
43.	26611264331523	Placi prefabricate pt. camine KИП1-15-1(0,27 m3)	buc	5,0000	1 100,00	5 500,000
44.	2663102100957	Beton de ciment clasa B15/M200	m3	34,6020	1 200,00	41 522,400
45.	2664102101196	Mortar -ciment M 50	m3	6,3404	1 000,00	6 340,400
46.	2811236310108	Dulap metalic 50x200x3000 m pt.sprijinirea sapaturilor	buc	16,3290	200,00	3 265,800
47.	2862306829940	Perii circulare din sirma d 150	buc	0,6350	5,00	3,175
48.	2873145887001	Cuie cu cap con. Tip A 1 4,0 x 100 S2111	kg	81,1007	25,00	2 027,518
49.	28752742000011	Capac cu rama T	buc	52,0000	1 500,00	78 000,000
50.	28752742000012	Capac cu rama L	buc	52,0000	1 000,00	52 000,000
51.	3720107307056	Cilti bituminati	kg	9,8098	15,00	147,146
52.	4100116202806	Apa industriala in cisterne pt. lucrari drumuri-terasam.	m3	122,7000	8,00	981,600
53.	4100116202818	Apa pentru mortare si betoane	m3	0,9666	8,00	7,733
54.	4100126202818	Apa	m3	138,7360	8,00	1 109,888
55.	64	Scara cu vanguri din otel lat de 50x10 mm si trepte din otel-beton cu Dn=20 mm,	kg	221,2910	22,00	4 868,402

		pentru acces in camine din tuburi din beton (Trepte Rosi - FEC)				
Total materiale de construcții						1 261 046

Utilaje de construcții:

1.	2592270004021	Compactor pe pneuri sau mecanic 150 - 200 kg	h-ut	200,4912	35,00	7 017,192
2.	2912340002506	Compresor mobil motor ardere interna, presiunea pina la 686 kPa (7atm), 2,2 m3/min	h-ut	70,7616	10,00	707,616
3.	2922140006703	Macara fereastră de 0,0015 MN (0,15 tf)	h-ut	0,5204	30,00	15,612
4.	2922140006704	Macara turn cu brat inclinat de 3,1-4,5 tf	h-ut	3,7465	300,00	1 123,950
5.	2922140007000	Macara	h-ut	0,8250	300,00	247,500
6.	2940420002422	Masina de sudura PE cu toate accesoriile	h-ut	0,4725	25,00	11,812
7.	2940420007690	Masina din curatat tevi si conducte mobila 40 cp	h-ut	12,2555	10,00	122,555
8.	2952220003546	Autogreder pina la 175 cp	h-ut	8,0533	350,00	2 818,655
9.	2952260003501	Excavator pe senile cu o cupa cu motor termic, 0,40-0,70 mc	h-ut	200,5635	350,00	70 197,225
10.	2952260003521	Excavator pe pneuri cu motor termic de 0,21-0,39 mc buldoex	h-ut	5,4875	350,00	1 920,625
11.	2952260003553	Buldozer pe senile pina la 65-80 CP	h-ut	76,5071	350,00	26 777,485
12.	2952260003554	Buldozer 79kw (108CP)	h-ut	2,3800	350,00	833,000
13.	2952270001813	Instalatie foraj orizontal dirijat	h-ut	123,7000	20,00	2 474,000
14.	2952270003000	Vibrator de suprafata	h-ut	1,3200	10,00	13,200
15.	2952270003017	Aparat de zugravit electric 0,5 kw	h-ut	2,2860	5,00	11,430
16.	2952270003306	Electropompa de apa 4-6 kw	h-ut	4,4639	15,00	66,959
17.	2952270003330	Pompa de apa	h-ut	1 586,1000	5,00	7 930,500
18.	2952270004021	Mai mecanic de 150-200 kg cu motor termic 6 cp (4 kw)	h-ut	835,4599	40,00	33 418,396
19.	2952270004029	Topitor bitum de 500 l	h-ut	6,7652	20,00	135,304
20.	2952270004033	Topitor de bitum	h-ut	0,0320	20,00	0,640
21.	2952270007602	Tirfor 1,5 tf	h-ut	1,0500	20,00	21,000
22.	3110320003006	Grup termic de sudura de 1-14 kw	h-ut	1,3600	25,00	34,000
23.	3410520001373	Automacara 5 tf	h-ut	145,0910	250,00	36 272,750
24.	3410540000007	Autobasculanta-10t	h-ut	29,2448	250,00	7 311,200
Total utilaje de construcții						199 483

Total	Lei	2 047 656
Asigurarea sociala	24 %	140 910
Transportarea	4 %	50 442
Total		2 239 008
Cheltuieli de regie	9 %	201 511
Total		2 440 519
Beneficiu de deviz	3 %	73 216
Total		2 513 735
TVA	20 %	502 747

Total deviz:

3 016 482

Intocmit

VALDCONGRUP SRL

(funcția, semnătura, numele, prenumele)

Verificat

Primaria Napadeni

(funcția, semnătura, numele, prenumele)

Obiect Extinderea retelelor de canalizare in s. Napadeni, r-ul **Investitor**

Catalog de prețuri unitare pentru obiectul

Nr crt.	Simbol norme și Cod resurse	Denumire lucrări, cheltuieli și resurse	U.M.	Consum de resurse pe unitate de măsură	Valoare, lei	
					Pe unitate de măsură	Total incl. salariu
1	2	3	4	5	6	7
		1. Sistema C1				
		1.1. Lucrari de terasament				
1	TsC03B1	Sapatura mecanica cu excavatorul de 0,40-0,70 mc, cu motor cu ardere interna si comanda hidraulica, in pamint cu umiditate naturala, descarcare in depozit teren catg. II	100 m3			717,500 0,000
	2952260003501	Excavator pe senile cu o cupa cu motor termic, 0,40-0,70 mc	h-ut	2,0500	350,00	717,50
2	TsC03B11	Sapatura mecanica cu excavatorul de 0,40-0,70 mc, cu motor cu ardere interna si comanda hidraulica, in pamint cu umiditate naturala, descarcare in depozit teren catg. II in conditiile gospodarii apelor	100 m3			822,500 0,000
	2952260003501	Excavator pe senile cu o cupa cu motor termic, 0,40-0,70 mc	h-ut	2,3500	350,00	822,50
3	TsC55A	Pomparea apei din excavatii si transee	m3			8,500 0,000
	2952270003330	Pompa de apa	h-ut	1,7000	5,00	8,50
4	TsC03F1	Sapatura mecanica cu excavatorul de 0,40-0,70 mc, cu motor cu ardere interna si comanda hidraulica, in pamint cu umiditate naturala, descarcare in autovehicule teren catg. II	100 m3			787,500 0,000
	2952260003501	Excavator pe senile cu o cupa cu motor termic, 0,40-0,70 mc	h-ut	2,2500	350,00	787,50
5	TsA20B	Sapatura manuala de pamint, in taluzuri, la deblee sapate cu excavator sau screper, pentru completarea sapaturii la profilul taluzului, in teren mijlociu	m3			133,900 133,900
	9310060019900	Muncitor necalificat	h-om	2,0600	65,00	133,90
6	TsA02E	Sapatura manuala de pamint in spatii limitate, avind sub 1,00 m sau peste 1,00 m latime, executata fara sprijiniri, cu taluz vertical, la fundatii, canale, subsoluri, drenuri, trepte de infratire, in pamint coeziv mijlociu sau foarte coeziv adincime < 1,5 m teren mijlociu (intersectii cablu, conducte)	m3			85,800 85,800
	9310060019900	Muncitor necalificat	h-om	1,3200	65,00	85,80
7	TsF05B	Sprijiniri de maluri, cu dulapi metalici asezati orizontal, la sapaturi executate in spatii limitate, avind latimea de pina la 1,50 m intre maluri adincimea sapaturii pina la 4 m, interspatii intre dulapi 0,21...0,60 m	m2			26,373 23,400
	71240100107001	Dulgher	h-om	0,3600	65,00	23,40
	2811236310108	Dulap metalic 50x200x3000 m pt.sprijinirea sapaturilor	buc	0,0030	200,00	0,60
	2010102917685	Dulap fag lung tivita cls C gr=50mm lung=2,50m S8689	m3	0,0010	2 000,00	2,00
	2873145887001	Cuie cu cap con. Tip A 1 4,0 x 100 S2111	kg	0,0149	25,00	0,37
8	AcF03A	Umpluturi in santuri la conductele de alimentare cu apa sau canalizare, ca substrat, strat de protectie, strat de izolare sau strat filtrant la tuburile de drenaj, executate cu nisip	m3			193,400 39,650
	9312040019600	Sapator	h-om	0,6100	65,00	39,65
	1421102200525	Nisip sortat nespalat de riu si lacuri 0,0-7,0 mm	m3	1,0250	150,00	153,75
9	AcF03B	Umpluturi in santuri la conductele de	m3			362,750

1	2	3	4	5	6	7
		alimentare cu apa sau canalizare, ca substrat, strat de protectie, strat de izolare sau strat filtrant la tuburile de drenaj, executate cu pietris margaritar				55,250
	9312040019600	Sapator	h-om	0,8500	65,00	55,25
	1421102200226	Pietris ciuruit nespalat de mal 7-15 mm	m3	1,0250	300,00	307,50
10	TsD01B	Imprastierea cu lopata a pamintului afinat, in straturi uniforme, de 10-30 cm grosime, printr-o aruncare de pina la 3 m din gramezi, inclusiv sfarimarea bulgarilor, pamintul provenind din teren mijlociu	m3			20,150 20,150
	9310060019900	Muncitor necalificat	h-om	0,3100	65,00	20,15
11	TsD04B	Compactarea cu maiul de mina a umpluturilor executate in sapaturi orizontale sau inclinate la 1/4, inclusiv udarea fiecarui strat de pamint in parte, avind 10 cm grosime pamint coeziv	m3			49,550 48,750
	9310060019900	Muncitor necalificat	h-om	0,7500	65,00	48,75
	4100116202806	Apa industrială in cisterne pt. lucrari drumuri-terasam.	m3	0,1000	8,00	0,80
12	TsD02A1	Imprastierea pamintului afinat provenit din teren categoria I sau II, executata cu buldozer pe tractor cu senile de 65-80 CP, in straturi cu grosimea de 15-20 cm	100 m3			381,500 0,000
	2952260003553	Buldozer pe senile pina la 65-80 CP	h-ut	1,0900	350,00	381,50
13	TsD05A	Compactarea cu maiul mecanic de 150-200 kg a umpluturilor in straturi succesive de 20-30 cm grosime, exclusiv udarea fiecarui strat in parte, umpluturile executindu-se din pamint necoeziv	100 m3			988,900 573,300
	9310060019900	Muncitor necalificat	h-om	8,8200	65,00	573,30
	2952270004021	Mai mecanic de 150-200 kg cu motor termic 6 cp (4 kw)	h-ut	10,3900	40,00	415,60
14	TsI51A3	Transportarea pamintului cu autobasculanta de 10 t la distanta de: 3 km	t			7,675 0,000
	3410540000007	Autobasculanta-10t	h-ut	0,0307	250,00	7,67
15	TsC51B	Lucrari la descarcarea pamintului in depozit, teren categoria II	100 m3			164,597 23,400
	9310060019900	Muncitor necalificat	h-om	0,3600	65,00	23,40
	1411122201752	Piatra sparta	m3	0,0040	300,00	1,20
	2952260003554	Buldozer 79kw (108CP)	h-ut	0,4000	350,00	140,00
		1.2. Tevi si armatura				
16	Aca08A	Montarea in pamint, in exteriorul cladirilor, a tevilor din PVC, de 9 m lungime, etansate cu garnituri de cauciuc, avind diametrul de 125-160 mmTiava din polietilena din PVC SN4, D160	m			145,170 19,500
	7136050012000	Instalator alimentari apa	h-om	0,3000	65,00	19,50
	252121670050016	Teava din polietilena din PVC SN4, D160	m	1,0400	120,00	125,42
	2513736601700	Garnituri inelare din cauciuc pentru PVC mufate	buc	0,1150	2,00	0,23
	2952270003306	Electropompa de apa 4-6 kw	h-ut	0,0010	15,00	0,02
17	Aca08B	Montarea in pamint, in exteriorul cladirilor, a tevilor din PVC, de 9 m lungime, etansate cu garnituri de cauciuc, avind diametrul de 200-225 mm Tiava din polietilena din PVC SN4, D200	m			193,649 25,350
	7136050012000	Instalator alimentari apa	h-om	0,3900	65,00	25,35
	252121670050017	Teava din polietilena din PVC SN4, D200	m	1,0450	160,00	168,04
	2513736601700	Garnituri inelare din cauciuc pentru PVC mufate	buc	0,1160	2,00	0,23
	2952270003306	Electropompa de apa 4-6 kw	h-ut	0,0020	15,00	0,03
18	Aca10C	Montarea in pamint a tevilor din polietilena de presiune, de inalta densitate, destinate alimentarii cu apa, asamblate prin sudura cap la cap, conform normativului I-6-PE, avind diametrul de 250-315 mm Tub de protectie PE100 PN6 D250 mm	m			427,075 12,805
	7136050012000	Instalator alimentari apa	h-om	0,1970	65,00	12,80
	252121670100117	Tub de protectie PE100 PN6 D250 mm	m	1,0150	400,00	410,06
	2010102901170	Bile, manele D=15-18 cm	m3	0,0036	900,00	3,27
	2952270007602	Tirfor 1,5 tf	h-ut	0,0300	20,00	0,60
	2940420002422	Masina de sudura PE cu toate accesoriile	h-ut	0,0135	25,00	0,34
19	Aca08B	Montarea in pamint, in exteriorul cladirilor, a	m			193,649

1	2	3	4	5	6	7
		tevilor din PVC,, etansate cu garnituri de cauciuc, avind diametrul de 200 mm Tiava din polietilena din PVC SN4, D200				25,350
	7136050012000	Instalator alimentari apa	h-om	0,3900	65,00	25,35
	252121670050019	Teava din polietilena din PVC SN4, D200	m	1,0450	160,00	168,04
	2513736601700	Garnituri inelare din cauciuc pentru PVC mufate	buc	0,1160	2,00	0,23
	2952270003306	Electropompa de apa 4-6 kw	h-ut	0,0020	15,00	0,03
20	SF04B	Efectuarea probei de etanseitate si functionare a instalatiei de canalizare executata din tuburi de fonta, pentru scurgere, teava de policlorura de vinil, neplastifiata, tip usor sau din material plastic, fonta ductila teava avind diametrul de peste 100 mm	10 m			5,200 5,200
	7136020011620	Instalator apa, canal	h-om	0,0800	65,00	5,20
		1.3. Demolarea si restabilirea drumului				
		1.3.1. Demolarea si restabilirea drumului din piatra sparta 1404 m2				
21	DI118	Decaparea mecanizata a imbracamintei din piatra sparta	m3			17,660 9,295
	9310060019930	Muncitor	h-om	0,1430	65,00	9,30
	2952220003546	Autogreder pina la 175 cp	h-ut	0,0239	350,00	8,36
22	TsC54A	Strat de fundatie din nisip	m3			239,000 58,500
	9310060019900	Muncitor necalificat	h-om	0,9000	65,00	58,50
	1421102200525	Nisip sortat nespalat de riu si lacuri 0,0-7,0 mm	m3	1,1000	150,00	165,00
	4100126202818	Apa	m3	0,1000	8,00	0,80
	2592270004021	Compactor pe pneuri sau mecanic 150 - 200 kg	h-ut	0,4200	35,00	14,70
23	TsC54B	Strat de fundatie din piatra sparta	m3			426,950 64,350
	9310060019900	Muncitor necalificat	h-om	0,9900	65,00	64,35
	1411122201752	Piatra sparta	m3	1,1500	300,00	345,00
	4100126202818	Apa	m3	0,1000	8,00	0,80
	2912340002506	Compresor mobil motor ardere interna, presiunea pina la 686 kPa (7atm), 2,2 m3/min	h-ut	0,2100	10,00	2,10
	2592270004021	Compactor pe pneuri sau mecanic 150 - 200 kg	h-ut	0,4200	35,00	14,70
24	TsC54B	Strat de fundatie din piatra sparta Din decapari 50% numai salariul si mecanismele	m3			81,950 64,350
	9310060019900	Muncitor necalificat	h-om	0,9900	65,00	64,35
	1411122201752*	Piatra sparta (din decapari)	m3	1,1500	0,00	0,00
	4100126202818	Apa	m3	0,1000	8,00	0,80
	2912340002506	Compresor mobil motor ardere interna, presiunea pina la 686 kPa (7atm), 2,2 m3/min	h-ut	0,2100	10,00	2,10
	2592270004021	Compactor pe pneuri sau mecanic 150 - 200 kg	h-ut	0,4200	35,00	14,70
		1.4. Traversare prin metada inchisa L=26				
		1.4.1. Устройство котлована под установку для прокола				
25	TsC02B1	Sapatura mecanica cu excavator pe pneuri de 0,21-0,39 mc, cu comanda hidraulica, in pamint cu umiditate naturala descarcare in depozit teren catg. II.	100 m3			1 536,500 0,000
	2952260003521	Excavator pe pneuri cu motor termic de 0,21-0,39 mc buldoex	h-ut	4,3900	350,00	1 536,50
26	TsA20B	Sapatura manuala de pamint, in taluzuri, la deblee sapate cu excavator sau screper, pentru completarea sapaturii la profilul taluzului, in teren mijlociu	m3			133,900 133,900
	9310060019900	Muncitor necalificat	h-om	2,0600	65,00	133,90
27	TsD01B	Imprastierea cu lopata a pamintului afinat, in straturi uniforme, de 10-30 cm grosime, printr-o aruncare de pina la 3 m din gramezi, inclusiv sfarimarea bulgarilor, pamintul provenind din teren mijlociu	m3			20,150 20,150

1	2	3	4	5	6	7
	9310060019900	Muncitor necalificat	h-om	0,3100	65,00	20,15
28	TsD04A	Compactarea cu maiul de mina a umpluturilor executate in sapaturi orizontale sau inclinate la 1/4, inclusiv udarea fiecarui strat de pamint in parte, avind 10 cm grosime pamint necoeziv	m3			56,550 56,550
	9310060019900	Muncitor necalificat	h-om	0,8700	65,00	56,55
29	TsD02A1	Imprastierea pamintului afinat provenit din teren categoria I sau II, executata cu buldozer pe tractor cu senile de 65-80 CP, in straturi cu grosimea de 15-20 cm	100 m3			381,500 0,000
	2952260003553	Buldozer pe senile pina la 65-80 CP	h-ut	1,0900	350,00	381,50
30	TsD05A	Compactarea cu maiul mecanic de 150-200 kg a umpluturilor in straturi succesive de 20-30 cm grosime, exclusiv udarea fiecarui strat in parte, umpluturile executandu-se din pamint necoeziv	100 m3			988,900 573,300
	9310060019900	Muncitor necalificat	h-om	8,8200	65,00	573,30
	2952270004021	Mai mecanic de 150-200 kg cu motor termic 6 cp (4 kw)	h-ut	10,3900	40,00	415,60
		1.4.2. Монтаж футляров				
31	GD60E	Montarea si demontarea instalatiei de foraj, a sapelor si a largitoarelor, pentru conducte avind diametrul de 316-420 mm	buc			4 369,750 4 182,750
	8113100070200	Sondor mecanic	h-om	55,0000	65,00	3 575,00
	4214340026831	Mecanic exploatare utilaje	h-om	9,3500	65,00	607,75
	2952270001813	Instalatie foraj orizontal dirijat	h-ut	9,3500	20,00	187,00
32	GD59E	Pozarea conductei de protectie, prin foraj orizontal dirijat (FOD), executat in teren normal, pentru conducte avind diametrul pina la 316-420 mm Tiava din otel D 404*10 mm	m			3 359,160 817,700
	8113100070200	Sondor mecanic	h-om	10,4800	65,00	681,20
	4214340026831	Mecanic exploatare utilaje	h-om	2,1000	65,00	136,50
	2521216716002-404	Tiava din otel D 404*10 mm	m	1,0030	300,00	300,90
	4100126202818	Apa	m3	1,8200	8,00	14,56
	1422102205642	Trasgel (bentonita activa pt.fluid de foraj cal. II)	kg	109,2000	20,00	2 184,00
	2952270001813	Instalatie foraj orizontal dirijat	h-ut	2,1000	20,00	42,00
33	IzL11B	Izolatie anticoroziva foarte intarita, executata mecanizat in statie, la tevi din otel cu Dn=250-500 mm	m2			119,327 46,150
	7134030012200	Izolator hidrofug	h-om	0,5500	65,00	35,75
	9310060019900	Muncitor necalificat	h-om	0,1200	65,00	7,80
	7141020013300	Zugrav vopsitor	h-om	0,0400	65,00	2,60
	2652102100696	Var bulgari pentru constructii Tip 2 vrac S 146	kg	0,2010	2,00	0,40
	2430116104195	Vopsea anticoroziva pe baza de bitum strat I v.903-65	kg	0,5000	65,00	32,50
	2320166200676	White spirit	kg	0,0370	30,00	1,11
	1111000100035	Adeband de 50 mm latime nii 4065	m2	2,2800	8,00	18,24
	1111000100017	Deseuri textile de matase	kg	0,0300	5,00	0,15
	2112307324962	Hirtie rezistenta de ambalaj kraft tipl 160 g/mp - suluri	kg	0,1830	5,00	0,92
	2862306829940	Perii circulare din sirma d 150	buc	0,0100	5,00	0,05
	2952270003017	Aparat de zugravit electric 0,5 kw	h-ut	0,0360	5,00	0,18
	2922140006704	Macara turn cu brat inclinat de 3,1-4,5 tf	h-ut	0,0590	300,00	17,70
	2940420007690	Masina din curatat tevi si conducte mobila 40 cp	h-ut	0,1930	10,00	1,93
34	AcF13D	Incastrarea capetelor cu bitum si cilti bituminati la tuburile de protectie cu diametrele: 400 mm	buc			522,881 261,300
	7134050013250	Izolator	h-om	4,0200	65,00	261,30
	2320322600195	Bitum pentru lucrarile de constructii	kg	12,5000	15,00	187,69
	3720107307056	Cilti bituminati	kg	4,9000	15,00	73,57
	2952270004033	Topitor de bitum	h-ut	0,0160	20,00	0,32
		1.5. Traversare prin metada inchisa L=24				
		1.5.1. Устройство котлована под установку для прокола				
35	TsC02B1	Sapatura mecanica cu excavator pe pneuri de 0,21-0,39 mc, cu comanda hidraulica, in pamint cu umiditate naturala descarcare in depozit teren catg. II.	100 m3			1 536,500 0,000

1	2	3	4	5	6	7
	2952260003521	Excavator pe pneuri cu motor termic de 0,21-0,39 mc buldoex	h-ut	4,3900	350,00	1 536,50
36	TsA20B	Sapatura manuala de pamint, in taluzuri, la deblee sapate cu excavator sau screper, pentru completarea sapatarii la profilul taluzului, in teren mijlociu	m3			133,900 133,900
	9310060019900	Muncitor necalificat	h-om	2,0600	65,00	133,90
37	TsD01B	Imprastierea cu lopata a pamintului afinat, in straturi uniforme, de 10-30 cm grosime, printr-o aruncare de pina la 3 m din gramezi, inclusiv sfarimarea bulgarilor, pamintul provenind din teren mijlociu	m3			20,150 20,150
	9310060019900	Muncitor necalificat	h-om	0,3100	65,00	20,15
38	TsD04A	Compactarea cu maiul de mina a umpluturilor executate in sapaturi orizontale sau inclinate la 1/4, inclusiv udarea fiecarui strat de pamint in parte, avind 10 cm grosime pamint necoeziv	m3			56,550 56,550
	9310060019900	Muncitor necalificat	h-om	0,8700	65,00	56,55
39	TsD02A1	Imprastierea pamintului afinat provenit din teren categoria I sau II, executata cu buldozer pe tractor cu senile de 65-80 CP, in straturi cu grosimea de 15-20 cm	100 m3			381,500 0,000
	2952260003553	Buldozer pe senile pina la 65-80 CP	h-ut	1,0900	350,00	381,50
40	TsD05A	Compactarea cu maiul mecanic de 150-200 kg a umpluturilor in straturi succesive de 20-30 cm grosime, exclusiv udarea fiecarui strat in parte, umpluturile executindu-se din pamint necoeziv	100 m3			988,900 573,300
	9310060019900	Muncitor necalificat	h-om	8,8200	65,00	573,30
	2952270004021	Mai mecanic de 150-200 kg cu motor termic 6 cp (4 kw)	h-ut	10,3900	40,00	415,60
		1.5.2. Монтаж футляров				
41	GD60E	Montarea si demontarea instalatiei de foraj, a sapelor si a largitoarelor, pentru conducte avind diametrul de 316-420 mm	buc			4 369,750 4 182,750
	8113100070200	Sondor mecanic	h-om	55,0000	65,00	3 575,00
	4214340026831	Mecanic exploatare utilaje	h-om	9,3500	65,00	607,75
	2952270001813	Instalatie foraj orizontal dirijat	h-ut	9,3500	20,00	187,00
42	GD59E	Pozarea conductei de protectie, prin foraj orizontal dirijat (FOD), executat in teren normal, pentru conducte avind diametrul pina la 316-420 mm Tiava din otel D 404*10 mm	m			3 359,160 817,700
	8113100070200	Sondor mecanic	h-om	10,4800	65,00	681,20
	4214340026831	Mecanic exploatare utilaje	h-om	2,1000	65,00	136,50
	2521216716002-404	Tiava din otel D 404*10 mm	m	1,0030	300,00	300,90
	4100126202818	Apa	m3	1,8200	8,00	14,56
	1422102205642	Trasgel (bentonita activa pt.fluid de foraj cal. II)	kg	109,2000	20,00	2 184,00
	2952270001813	Instalatie foraj orizontal dirijat	h-ut	2,1000	20,00	42,00
43	IzL11B	Izolatie anticoroziva foarte intarita, executata mecanizat in statie, la tevi din otel cu Dn=250-500 mm	m2			119,327 46,150
	7134030012200	Izolator hidrofug	h-om	0,5500	65,00	35,75
	9310060019900	Muncitor necalificat	h-om	0,1200	65,00	7,80
	7141020013300	Zugrav vopsitor	h-om	0,0400	65,00	2,60
	2652102100696	Var bulgari pentru constructii Tip 2 vrac S 146	kg	0,2010	2,00	0,40
	2430116104195	Vopsea anticoroziva pe baza de bitum strat I v.903-65	kg	0,5000	65,00	32,50
	2320166200676	White spirit	kg	0,0370	30,00	1,11
	1111000100035	Adeband de 50 mm latime nii 4065	m2	2,2800	8,00	18,24
	1111000100017	Deseuri textile de matase	kg	0,0300	5,00	0,15
	2112307324962	Hirtie rezistenta de ambalaj kraft tipl 160 g/mp - suluri	kg	0,1830	5,00	0,91
	2862306829940	Perii circulare din sirma d 150	buc	0,0100	5,00	0,05
	2952270003017	Aparat de zugravit electric 0,5 kw	h-ut	0,0360	5,00	0,18
	2922140006704	Macara turn cu brat inclinat de 3,1-4,5 tf	h-ut	0,0590	300,00	17,70
	2940420007690	Masina din curatat tevi si conducte mobila 40 cp	h-ut	0,1930	10,00	1,93
44	AcF13D	Incastrarea capetelor cu bitum si cilti bituminati la tuburile de protectie cu diametrele: 400 mm	buc			522,881 261,300
	7134050013250	Izolator	h-om	4,0200	65,00	261,30
	2320322600195	Bitum pentru lucrarile de constructii	kg	12,5000	15,00	187,69
	3720107307056	Cilti bituminati	kg	4,9000	15,00	73,57

1	2	3	4	5	6	7
	2952270004033	Topitor de bitum	h-ut	0,0160	20,00	0,32
		1.6. Constructia caminelor de canalizare				
45	TsC03B1	Sapatura mecanica cu excavatorul de 0,40-0,70 mc, cu motor cu ardere interna si comanda hidraulica, in pamint cu umiditate naturala, descarcare in depozit teren catg. II	100 m3			717,500 0,000
	2952260003501	Excavator pe senile cu o cupa cu motor termic, 0,40-0,70 mc	h-ut	2,0500	350,00	717,50
46	TsC03F1	Sapatura mecanica cu excavatorul de 0,40-0,70 mc, cu motor cu ardere interna si comanda hidraulica, in pamint cu umiditate naturala, descarcare in autovehicule teren catg. II	100 m3			787,500 0,000
	2952260003501	Excavator pe senile cu o cupa cu motor termic, 0,40-0,70 mc	h-ut	2,2500	350,00	787,50
47	TsA20C	Sapatura manuala de pamint, in taluzuri, la deblee sapate cu excavator sau screper, pentru completarea sapaturii la profilul taluzului, in teren tare	m3			209,950 209,950
	9310060019900	Muncitor necalificat	h-om	3,2300	65,00	209,95
48	TsD01A	Imprastierea cu lopata a pamintului afinat, in straturi uniforme, de 10-30 cm grosime, printr-o aruncare de pina la 3 m din gramezi, inclusiv sfarimarea bulgarilor, pamintul provenind din teren usor	m3			11,700 11,700
	9310060019900	Muncitor necalificat	h-om	0,1800	65,00	11,70
49	TsD05A	Compactarea cu maiul mecanic de 150-200 kg a umpluturilor in straturi succesive de 20-30 cm grosime, exclusiv udarea fiecarui strat in parte, umpluturile executandu-se din pamint necoeziv	100 m3			988,900 573,300
	9310060019900	Muncitor necalificat	h-om	8,8200	65,00	573,30
	2952270004021	Mai mecanic de 150-200 kg cu motor termic 6 cp (4 kw)	h-ut	10,3900	40,00	415,60
50	TsD02A1	Imprastierea pamintului afinat provenit din teren categoria I sau II, executata cu buldozer pe tractor cu senile de 65-80 CP, in straturi cu grosimea de 15-20 cm	100 m3			381,500 0,000
	2952260003553	Buldozer pe senile pina la 65-80 CP	h-ut	1,0900	350,00	381,50
51	TsD05A	Compactarea cu maiul mecanic de 150-200 kg a umpluturilor in straturi succesive de 20-30 cm grosime, exclusiv udarea fiecarui strat in parte, umpluturile executandu-se din pamint necoeziv	100 m3			988,900 573,300
	9310060019900	Muncitor necalificat	h-om	8,8200	65,00	573,30
	2952270004021	Mai mecanic de 150-200 kg cu motor termic 6 cp (4 kw)	h-ut	10,3900	40,00	415,60
52	TsI51A3	Transportarea pamintului cu autobasculanta de 10 t la distanta de: 3 km	t			7,675 0,000
	3410540000007	Autobasculanta-10t	h-ut	0,0307	250,00	7,67
53	TsC51B	Lucrari la descarcarea pamintului in depozit, teren categoria II	100 m3			164,605 23,400
	9310060019900	Muncitor necalificat	h-om	0,3600	65,00	23,40
	1411122201752	Piatra sparta	m3	0,0040	300,00	1,21
	2952260003554	Buldozer 79kw (108CP)	h-ut	0,4000	350,00	140,00
54	AcE14A	Executarea caminelor de vizitare din elemente de beton armat prefabricat, pentru canalizare, circulare (inelare) cu diametrul 1,5 m, in teren fara apa subterana	m3			1 628,566 627,900
	7136050012000	Instalator alimentari apa	h-om	6,7600	65,00	439,40
	9310060019922	Muncitor deservire	h-om	2,9000	65,00	188,50
	2663102100957	Beton de ciment clasa B15/M200	m3	0,5200	1 200,00	627,74
	2664102101196	Mortar -ciment M 50	m3	0,0820	1 000,00	82,49
	1421102200525	Nisip sortat nespalat de riu si lacuri 0,0-7,0 mm	m3	0,1450	150,00	21,88
	26511221004022	Ciment M-400	kg	0,7000	2,20	1,55
	3410520001373	Automacara 5 tf	h-ut	1,0680	250,00	267,00
55	AcE14A1	Inel prefabricat pt. camine KII-15-9 cu fund	buc			1 100,000 0,000
	26611264331521	Inel prefabricat pt. camine KII-15-9 (0,4 m3)	buc	1,0000	1 100,00	1 100,00

1	2	3	4	5	6	7
56	AcE14A1	Inel prefabricat pt. camine KИ-15-6	buc			800,000 0,000
	266112643315216	Inel prefabricat pt. camine KИ-15-6	buc	1,0000	800,00	800,00
57	AcE14A1	Inel prefabricat pt. camine KИ-15-9	buc			1 100,000 0,000
	26611264331521	Inel prefabricat pt. camine KИ-15-9 (0,4 m3)	buc	1,0000	1 100,00	1 100,00
58	AcE14A1	Placi prefabricate pt. camine KИИ1-15-1	buc			1 100,000 0,000
	26611264331523	Placi prefabricate pt. camine KИИ1-15-1(0,27 m3)	buc	1,0000	1 100,00	1 100,00
59	AcE14A1	Inel de reazem KИO-1	buc			170,000 0,000
	26611264330911	Inel de reazem KИO-1(0,02 m3)	buc	1,0000	170,00	170,00
60	AcE14A1	Inel prefabricat pt. camine KИ-7-3	buc			240,000 0,000
	26611264330913	Inel prefabricat pt. camine KИ-7-3 (0,05 m3)	buc	1,0000	240,00	240,00
61	AcE14A1	Capac cu rama T	buc			1 500,000 0,000
	28752742000011	Capac cu rama T	buc	1,0000	1 500,00	1 500,00
62	AcE14A1	Capac cu rama L	buc			1 000,000 0,000
	28752742000012	Capac cu rama L	buc	1,0000	1 000,00	1 000,00
63	IzF04A k=2	Strat hidroizolant executat la cald la terase, acoperisuri sau la fundatii si radiere, in terenuri fara ape freatic, inclusiv scafele si doliile din hidroizolatie curenta pe suprafete orizontale sau inclinate pina la 40% plane sau curbe, cu mastic de bitum aplicat cu peria sau gletuitorul de cauciuc (cosoroaba) Pentru pereti exteriori H=2m	m2			61,969 5,200
	7134030012200	Izolator hidrofug	h-om	0,0400	65,00	5,20
	2320322600036	Bitum pt. hidroizolatii	kg	1,7000	15,00	51,00
	2052152959010	Lemne de foc de rasinoase (deseuri)	t	0,0006	1 500,00	1,80
	2052152958990	Lemn de foc de foioase tari L=1m livrabil in dep S 2340	kg	1,1300	1,50	3,39
	2922140006703	Macara fereastră de 0,0015 MN (0,15 tf)	h-ut	0,0010	30,00	0,06
	2952270004029	Topitor bitum de 500 l	h-ut	0,0130	20,00	0,52
64	AcE13A	Executarea caminelor de vizitare din elemente de beton armat prefabricat, pentru canalizare, circulare (inclare) cu diametrul 1,0 m, in teren fara apa subterana	m3			1 986,065 901,550
	7136050012000	Instalator alimentari apa	h-om	9,7100	65,00	631,15
	9310060019922	Muncitor deservire	h-om	4,1600	65,00	270,40
	2663102100957	Beton de ciment clasa B15/M200	m3	0,4100	1 200,00	495,44
	2010102915572	Cofraje din scindura 40 mm grosime	m2	0,1300	100,00	13,09
	2664102101196	Mortar -ciment M 50	m3	0,0770	1 000,00	77,54
	1421102200525	Nisip sortat nespalat de riu si lacuri 0,0-7,0 mm	m3	0,1600	150,00	24,17
	26511221004022	Ciment M-400	kg	0,8000	2,20	1,77
	3410520001373	Automacara 5 tf	h-ut	1,8900	250,00	472,50
65	AcE13A1	Inel prefabricat pt. camine KИ-10-9 cu fund	buc			700,000 0,000
	26611264331011	Inel prefabricat pt. camine KИ-10-9 (0,24 m3)	buc	1,0000	700,00	700,00
66	AcE13A1	Inel prefabricat pt. camine KИ-10-3	buc			400,000 0,000
	266112643310113	Inel prefabricat pt. camine KИ-10-3	buc	1,0000	400,00	400,00
67	AcE13A1	Inel prefabricat pt. camine KИ-10-6	buc			600,000 0,000
	266112643310116	Inel prefabricat pt. camine KИ-10-6	buc	1,0000	600,00	600,00
68	AcE13A1	Inel prefabricat pt. camine KИ-10-9	buc			700,000 0,000
	26611264331011	Inel prefabricat pt. camine KИ-10-9 (0,24 m3)	buc	1,0000	700,00	700,00
69	AcE13A1	Placi prefabricate pt. camine KИИ1-10-1	buc			700,000 0,000

1	2	3	4	5	6	7
	26611264331014	Placi prefabricate pt. camine KIIPI-10-1(0,10 m3)	buc	1,0000	700,00	700,00
70	AcE13A1	Inel de reazem KIIO-1	buc			170,000 0,000
	26611264330911	Inel de reazem KIIO-1(0,02 m3)	buc	1,0000	170,00	170,00
71	AcE13A1	Inel prefabricat pt. camine KII-7-3	buc			240,000 0,000
	26611264330913	Inel prefabricat pt. camine KII-7-3 (0,05 m3)	buc	1,0000	240,00	240,00
72	AcE13A1	Capac cu rama T	buc			1 500,000 0,000
	28752742000011	Capac cu rama T	buc	1,0000	1 500,00	1 500,00
73	AcE13A1	Capac cu rama L	buc			1 000,000 0,000
	28752742000012	Capac cu rama L	buc	1,0000	1 000,00	1 000,00
74	RpCU0511	Executarea strapungerilor pentru conducte sau tiranti in pereti din piatra sau beton armat de 26 - 50 cm, pentru executarea strapungerilor mecanizat	buc			48,750 48,750
	7122050013400	Zidar	h-om	0,1000	65,00	6,50
	9310060019920	Muncitor deservire CM	h-om	0,6500	65,00	42,25
75	AcF01A	Piesa de trecere etansa prin pereti a conductelor, Pise de trecere PVC D 160 mm	kg			30,953 7,800
	7136050012000	Instalator alimentari apa	h-om	0,1200	65,00	7,80
	25137300000001	Pise de trecere PVC D 160 mm	buc	1,0000	20,00	21,00
	2513736601000	Garnituri cauciuc cu insertii	buc	0,0400	40,00	1,68
	1714227322926	Fringhie de cinepa gudronata	kg	0,0040	25,00	0,10
	2430226102460	Chit carbadez rasini fenolice NII 4750/61	kg	0,0040	40,00	0,17
	3110320003006	Grup termic de sudura de 1-14 kw	h-ut	0,0080	25,00	0,20
76	AcF01A	Piesa de trecere etansa prin pereti a conductelor, Pise de trecere PVC D 200 mm	kg			30,753 7,800
	7136050012000	Instalator alimentari apa	h-om	0,1200	65,00	7,80
	25137300000002	Pise de trecere PVC D 200 mm	buc	1,0000	20,00	21,00
	2513736601000	Garnituri cauciuc cu insertii	buc	0,0400	40,00	1,68
	1714227322926	Fringhie de cinepa gudronata	kg	0,0040	25,00	0,10
	2430226102460	Chit carbadez rasini fenolice NII 4750/61	kg	0,0040	40,00	0,17
77	Pret de piata	Scara cu vanguri din otel lat de 50x10 mm si trepte din otel-beton cu Dn=20 mm, pentru acces in camine din tuburi din beton (Trepte Rosi - FEC)	kg			22,220 0,000
	64	Scara cu vanguri din otel lat de 50x10 mm si trepte din otel-beton cu Dn=20 mm, pentru acces in camine din tuburi din beton (Trepte Rosi - FEC)	kg	1,0100	22,00	22,22
78	IzD03A	Vopsirea confectiilor si constructiilor metalice cu un strat de vopsea de miniu de plumb, executate din profile, cu grosimi intre 8 mm si 12 mm inclusiv, cu pensula de mina	t			334,150 107,250
	7141020013400	Vopsitor industrial	h-om	1,6500	65,00	107,25
	2430126103294	Vopsea minium de plumb v.351-3 ntr 90-80	kg	3,3800	65,00	219,70
	2320166200676	White spirit	kg	0,2400	30,00	7,20
79	IzD04A	Vopsirea confectiilor si constructiilor metalice cu vopsea de ulei in 2 straturi, executate din profile, cu grosimi intre 8 mm si 12 mm inclusiv, cu pensula de mina	t			597,100 248,300
	7141020013400	Vopsitor industrial	h-om	3,8200	65,00	248,30
	2430116103218	Vopsea de ulei orice culoare	kg	5,2000	65,00	338,00
	2320166200676	White spirit	kg	0,3600	30,00	10,80
80	CA02B3	Beton simplu turnat in egalizari, pante, sape la inaltime pina la 35 m inclusiv, prepararea manuala si turnarea cu mijloace clasice beton clasa C 10/8 (Bc 10/B 150) (Diferenta de beton pentru rigole)	m3			1 622,226 542,750
	7123010010200	Betonist	h-om	7,7000	65,00	500,50
	9310060019920	Muncitor deservire CM	h-om	0,6500	65,00	42,25
	2651122100402	Ciment metalurgic cu adaosuri M 30 saci S1500	kg	288,0000	2,20	639,94
	1421102200525	Nisip sortat nespalat de riu si lacuri 0,0-7,0 mm	m3	0,7660	150,00	116,05
	1421102200290	Pietris ciuruit spalat de mal 7-30 mm	m3	0,6850	350,00	242,15
	4100116202818	Apa pentru mortare si betoane	m3	0,2900	8,00	2,34
	2922140007000	Macara	h-ut	0,2500	300,00	75,00
	2952270003000	Vibrator de suprafata	h-ut	0,4000	10,00	4,00
81	IzF04A k=2	Strat hidroizolant executat la cald la terase,	m2			61,970

1	2	3	4	5	6	7
		acoperisuri sau la fundatii si radiere, in terenuri fara ape freatiche, inclusiv scafele si doliile din hidroizolatia curenta pe suprafete orizontale sau inclinate pina la 40% plane sau curbe, cu mastic de bitum aplicat cu peria sau gletuitorul de cauciuc (cosoroaba) Pentru pereti exteriori H=2m				5,200
	7134030012200	Izolator hidrofug	h-om	0,0400	65,00	5,20
	2320322600036	Bitum pt. hidroizolatii	kg	1,7000	15,00	51,00
	2052152959010	Lemne de foc de rasinoase (deseuri)	t	0,0006	1 500,00	1,80
	2052152958990	Lemn de foc de foioase tari L=1m livrabil in dep S 2340	kg	1,1300	1,50	3,39
	2922140006703	Macara fereastră de 0,0015 MN (0,15 tf)	h-ut	0,0010	30,00	0,06
	2952270004029	Topitor bitum de 500 l	h-ut	0,0130	20,00	0,52

APROBAT:

Intocmit
VALDCONGRUP SRL

(funcția, semnătura, numele, prenumele)

Investitor
Primaria Napadeni

(funcția, semnătura, numele, prenumele)

L.S.

L.S.

REPUBLICA



MOLDOVA

CERTIFICAT DE ÎNREGISTRARE

Societatea cu Răspundere Limitată "VALDCONGRUP"
ESTE ÎNREGISTRATĂ LA CAMERA ÎNREGISTRĂRII DE STAT

Numărul de identificare de stat - codul fiscal
1009600000374

Data înregistrării

03.02.2009

Data eliberării

03.02.2009

Dragomir Ala, registrator

Funcția, numele, prenumele persoanei
care a eliberat certificatul

semnătura

MD 0086878



I.P. "AGENȚIA SERVICII PUBLICE"

Departamentul înregistrare și licențiere a unităților de drept



**Extras
din Registrul de stat al persoanelor juridice
nr. 148221 din 14.08.2024**

Denumirea completă: **Societatea cu Răspundere Limitată "VALDCONGRUP".**

Denumirea prescurtată: **"VALDCONGRUP" S.R.L.**

Forma juridică de organizare: **Societate cu răspundere limitată.**

Numărul de identificare de stat și codul fiscal: **1009600000374**

Data înregistrării de stat: **03.02.2009**

Sediu: **MD-2023, strada Uzinelor 171/2, mun. Chișinău, Republica Moldova.**

Genurile de activitate:

- 1. Construcțiile de clădiri și (sau) construcții ingineresti, instalații și rețele tehnico-edilitare, reconstrucțiile, consolidările, restaurările;**
- 2. Comerțul cu ridicata al materialelor lemnoase, al materialelor de construcție și echipamentului sanitar;**
- 3. Comerțul cu amănuntul al articolelor de fierărie, al vopselelor și sticlei;**
- 4. Comerțul cu amănuntul al îmbrăcăminții;**
- 5. Comerțul cu amănuntul al mărfurilor pentru sport și turism;**
- 6. Importul și păstrarea alcoolului etilic; importul, păstrarea și comercializarea angro a producției alcoolice și (sau) a berii importate;**
- 7. Fabricarea alcoolului etilic, a berii și a producției alcoolice, cu excepția vinului, produselor obținute pe bază de must și a produselor vitivinicole aromatizate, și (sau) păstrarea, comercializarea angro a alcoolului etilic, a berii și a producției alcoolice, cu excepția vinului, produselor obținute pe bază de must și a produselor vitivinicole aromatizate, produse de producătorii autohtoni;**
- 8. Comerțul cu ridicata al produselor alimentare, băuturilor și produselor din tutun;**

Capitalul social: **1376210.5 Lei**

Administrator(i): **ȚURCAN DENIS IDNP 2001002096198.**

Asociați:

- 1. ȚURCAN LUCIA (IDNP 0960606546370), partea socială 688105 Lei, ce constituie 50%**
- 2. ȚURCAN DENIS (IDNP 2001002096198), partea socială 688105 Lei, ce constituie 50%**

Beneficiari efectivi: **ȚURCAN LUCIA (IDNP 0960606546370) , ȚURCAN DENIS (IDNP 2001002096198).**

Prezentul extras este eliberat în temeiul art. 34 al Legii nr.220/2007 privind înregistrarea de stat a persoanelor juridice și a întreprinzătorilor individuali și confirmă datele din Registrul de stat la data de 14.08.2024

Specialist coordonator

Aurelia Racu

tel. 022-207839

QuayAudit

CERTIFICAT DE INREGISTRARE

Acest certificat confirma faptul că sistemul de management al

SC VALDCONGRUP SRL

MD-2023, str. Uzinelor 171/2, mun Chişinău, Republica Moldova

a fost auditat și aprobat de către

Quay Audit UK Ltd pentru următorul standard de management :

ISO 14001:2015

Sistemul de management aprobat se aplică pentru următoarele domenii de activitate:

Lucrări de construcții a clădirilor rezidențiale și nerezidențiale, de pregătire a terenului. Lucrări de instalații electrice, sanitare, termice, aer condiționat. Lucrări de ipsoserie, tâmplărie, dulgherie, pardoseli, vopsitorie, zugrăveli, finisaje, șarpante și terase la construcții. Lucrări speciale de construcții.

Acest certificat se aplica pentru acele domenii de activitate descrise în Codurile NACE (CAEN) enumerate mai jos, recunoscute internațional:

4120, 4312, 4321, 4322, 4331/2/3/4, 4391, 4399

Aprobat initial la **5 Martie 2018**
Certificare curentă **1 Martie 2024**
Certificatul expira la **5 Martie 2027**
Numarul certificatului **4156345**



În numele **Quay Audit UK Limited**



www.ascb.com



www.global-accreditation.org



www.irqao.com

Acesta este un certificat acreditat și autorizat pentru emitere de către Accreditation Service for Certifying Bodies LLC, evaluat de către Quay Audit UK Limited față de criteriile definite și în bunăstare de bună credință față de un standard ISO/IEC 17021 "Evaluarea conformității - Cerințe pentru organisme care efectuează audit și certificare ale sistemelor de management". Acest certificat este valabil numai atunci când se regăsește în registrul International Register of Quality Assessed Organizations: www.irqao.com

Grove House, 8 St. Julian's Friars, Shrewsbury, Shropshire, SY1 1XL | (44)1743 351677 | post@quayaudit.co.uk | www.quayaudit.co.uk

QuayAudit

CERTIFICAT DE INREGISTRARE

Acest certificat confirma faptul că sistemul de management al

SC VALDCONGRUP SRL

MD-2023, str. Uzinelor 171/2, mun. Chisinau,
Republica Moldova

a fost auditat și aprobat de către
Quay Audit UK Ltd pentru următorul standard de management :

ISO 27001:2013

Sistemul de management aprobat se aplică pentru următoarele domenii de activitate:

Lucrări de construcții a clădirilor rezidențiale și nerezidențiale, de pregătire a terenului. Lucrări de instalații electrice, sanitare, termice, aer conditionat. Lucrări de ipsoserie, tâmplărie, dulgherie, pardoseli, vopsitorie, zugrăveli, finisaje, șarpante și terase la construcții. Lucrări speciale de construcții.

Acest certificat se aplica pentru acele domenii de activitate descrise
în Codurile NACE(CAEN) enumerate mai jos, recunoscute internațional:

4120, 4312, 4321/2, 4331/2/3/4, 4391, 4399

Aprobat initial la **22 August 2022**
Certificare curentă **22 August 2022**
Certificatul expira la **22 August 2025**
Numarul certificatului **4158778**



În numele **Quay Audit UK Limited**



www.ascb.com



www.global-accreditation.org



www.irqao.com

Acesta este un certificat acreditat și autorizat pentru emisie de către Accreditation Service for Certifying Bodies LLC, evaluat de către Quay Audit UK Limited față de criteriile definite și, în cunoștință de cauză, cea mai recentă versiune a standardului ISO/IEC 17021 'Evaluarea conformității. Cerințe pentru organisme care efectuează audit și certificare ale sistemelor de management'. Acest certificat este valabil numai atunci când se găsește în registrul International Register of Quality Assessed Organisations: www.irqao.com

Grove House 8 St. Julian's Friars Shrewsbury Shropshire SY1 1XL | (44)1743 351677 | post@quayaudit.co.uk | www.quayaudit.co.uk

CERTIFICAT DE INREGISTRARE

Acest certificat confirma faptul că sistemul de management al

SC VALDCONGRUP SRL

MD-2023, str. Uzinelor 171/2, mun Chișinău,
Republica Moldova

a fost auditat și aprobat de către
Quay Audit UK Ltd pentru următorul standard de management :

ISO 45001:2018

Sistemul de management aprobat se aplică pentru următoarele domenii de activitate:

**Lucrări de construcții a clădirilor rezidențiale și nerezidențiale, de pregătire a terenului.
Lucrări de instalații electrice, sanitare, termice, aer condiționat.
Lucrări de ipsoserie, tâmplărie, dulgherie, pardoseli, vopsitorie, zugrăveli, finisaje, șarpante și terase la construcții.
Lucrări speciale de construcții.**

Acest certificat se aplica pentru acele domenii de activitate descrise
în Codurile NACE(CAEN) enumerate mai jos, recunoscute internațional:

4120, 4312, 4321/2, 4331/2/3/4, 4391, 4399

Aprobat initial la **27 Aprilie 2020**

Certificare curentă **17 Mai 2023**

Certificatul expira la **27 Aprilie 2026**

Numarul certificatului **4156919**



În numele **Quay Audit UK Limited**



www.ascb.com



www.global-accreditation.org



www.irqao.com

Acesta este un certificat acreditat și autorizat pentru emitere de către Accreditation Service for Certifying Bodies LLC, evaluat de către Quay Audit UK Limited față de criteriile definite și, în cunoștința de cauză, cea mai rezentă versiune a standardului ISO/IEC 17021 "Evaluarea conformității. Cerințe pentru organisme care efectuează audit și certificare ale sistemelor de management". Acest certificat este valabil numai atunci când se rezuștește în registrul International Register of Quality Assessed Organizations: www.irqao.com

Grove House | 8 St. Julian's Friars | Shrewsbury | Shropshire | SY1 1XL | (44)1743 351677 | post@quayaudit.co.uk | www.quayaudit.co.uk



CERTIFICAT DE INREGISTRARE

Acest certificat confirma faptul că sistemul de management al
SC VALDCONGRUP SRL

MD-2023, str. Uzinelor 171/2, mun Chișinău, Republica Moldova

a fost auditat și aprobat de către
Quay Audit UK Ltd pentru următorul standard de management:

ISO 9001:2015

Sistemul de management aprobat se aplică pentru următoarele domenii de activitate:

Lucrări de construcții a clădirilor rezidențiale și nerezidențiale, de pregătire a terenului. Lucrări de instalații electrice, sanitare, termice, aer condiționat. Lucrări de ipsoserie, tâmplărie, dulgherie, pardoseli, vopsitorie, zugrăveli, finisaje, șarpante și terase la construcții. Lucrări speciale de construcții.

Acest certificat se aplica pentru acele domenii de activitate descrise
în Codurile NACE (CAEIN) enumerate mai jos, recunoscute internațional:

4120, 4312, 4321, 4322, 4331/2/3/4, 4391, 4399

Aprobat initial la **5 Martie 2018**

Certificare curentă **1 Martie 2024**

Certificatul expira la **5 Martie 2027**

Numarul certificatului **4156344**



În numele **Quay Audit UK Limited**



www.ascb.com



www.global-accreditation.org



www.irqao.com

Acesta este un certificat acreditat și autorizat pentru emitere de către Accreditation Service for Certifying Bodies LLC, evaluat de către Quay Audit UK Limited față de cerințele definite și în cunoștință de cauză, cea mai recentă versiune a standardului ISO/IEC 17021 "Evaluarea conformității. Cerințe pentru organisme care efectuează audit și certificate ale sistemelor de management". Acest certificat este valabil numai atunci când se reînregistrează în Registrul Internațional de Organizări Acreditate. www.ukqae.com

Grove House · 8 St. Julian's Friars · Shrewsbury · Shropshire · SY1 1XL | (44)1743 351677 | post@quayaudit.co.uk | www.quayaudit.co.uk



GUVERNUL
REPUBLICII
MOLDOVA



SERVICIUL FISCAL DE STAT



CERTIFICAT

privind lipsa sau existența restanțelor față de bugetul public național

Nr.
№ 0828374

Din
От 15.01.2025 08:28



DATE DESPRE CONTRIBUABIL / ИНФОРМАЦИЯ О НАЛОГОПЛАТЕЛЬЩИКЕ

Codul fiscal / Numărul de identificare

Фискальный код / Идентификационный номер

100960000374

Denumirea

Наименование

Societatea cu Răspundere Limitată VALDCONGRUP



**ATESTAREA LIPSEI SAU EXISTENȚEI RESTANȚELOR CONFORM DATELOR SISTEMULUI
INFORMAȚIONAL AUTOMATIZAT / ПОДТВЕРЖДЕНИЕ ОТСУТСТВИЯ ИЛИ НАЛИЧИЯ
ЗАДОЛЖНОСТЕЙ СОГЛАСНО ДАННЫМ ИНФОРМАЦИОННОЙ АВТОМАТИЗИРОВАННОЙ
СИСТЕМЫ**

La data emiterii prezentului certificat restanța față de bugetul public național constituie

На дату выдачи данной справки задолженность перед национальным публичным бюджетом составляет

0 MDL



VALABIL PÂNĂ LA / ДЕЙСТВИТЕЛЕН ДО

30.01.2025 08:28



Prezentul document este eliberat în temeiul Art. 29, alin. (3) din Legea cu privire la registre nr. 71/2007 și în baza datelor furnizate de Serviciul Fiscal de Stat în Portalul Guvernamental al Cetățeanului și al Unităților de Drept / Справка выдана в соответствии со ст. 29 п. (3) Закона о реестрах № 71/2007 на основании данных, предоставленных Государственной налоговой службой на Портале Правительства Гражданина и Юридических Лиц.

Generat și semnat de Portalul Guvernamental al Cetățeanului și al Unităților de Drept la **15.01.2025 08:28**

Prezentul certificat este semnat electronic în conformitate cu Legea nr.124 din 19.05.2022

Сертификат подписан электронной подписью в соответствии с Законом № 124 от 19.05.2022



Certificatul este descărcat din Portalul Guvernamental al Cetățeanului și al Unităților de Drept (mcabinet.gov.md) și este semnat electronic de către posesorul acestui portal și are aceeași valoare juridică ca și documentele eliberate pe suport de hârtie de către organele cu atribuții de administrare fiscală. Verificarea autenticității semnăturii electronice poate fi realizată cu ajutorul Serviciului Guvernamental de Semnătură Electronică (msign.gov.md)

Сертификат скачен с Правительственного Портала Гражданина и Юридических Лиц (mcabinet.gov.md) и подписан электронной подписью владельца портала и имеет такую же юридическую силу, как и документы выдаваемые на бумаге органами налоговой администрации. Проверку подлинности электронной подписи можно осуществить с помощью Государственной Службой Электронной Подписью (msign.gov.md)



Nr. 4053/24 din 05.08 2024

A V I Z

pentru participare la licitațiile publice de lucrări din domeniul construcțiilor și instalațiilor

Eliberat întreprinderii **SRL "VALDCONGRUP" IDNO 1009600000374** conform cererii nr. 8487/24 din 01.08.2024. În urma verificării actelor prezentate și informației rezultate din actele de control în ultimii 3 (trei) ani, potrivit Ordinului nr. 48-A din 01.07.2021, Inspectoratul Național pentru Supraveghere Tehnică constată următoarele:

Nr. d/o	Informații	Noțiuni	DA	NU	Notă
I	Încălcări constatate prin procese - verbale de control, emise în temeiul Legii nr.131/2012 și/sau H.G. nr. 360/1996, intrate în vigoare, necontestate, sau contestate dar confirmate prin hotărâri judecătorești executorii definitive:	Încălcări foarte grave (art. 5 ¹ Legea 131/2012)		NU	
		Sanțiuni economice (cu exagerări ale costului mari de 15% din valoarea lucrărilor executate, inclusiv)		NU	
II	Au fost înregistrate cazuri de accidente:	Accidente tehnice grave		NU	
III	Întreprinderea dispune de necesarul de personal propriu calificat (specialiști și muncitori specializați cu certificate de atestare tehnico-profesională), tehnică specializată (mecanisme, utilaje), încăperi separate corespunzătoare genului de activitate (sector de producere, depozit, oficiu) pentru executarea următoarelor tipuri de lucrări:	Construcții civile, industrial și agrozootehnice A. Terasamente, lucrări la structura clădirilor; B. structuri metalice; C. finisare, amenajare, protecție.	DA		A;B;C
		Construcții rutiere: A. drumuri și piste de aviație; B. poduri; C. căi ferate.	DA		A
		Construcții speciale: A. hidrotehnice și pentru îmbunătățiri funciare; B. fântâni arteziene; C. porturi și debarcadere; D. mine, cariere; E. tuneluri.	DA		A;B
		Instalații și rețele tehnico-edilitare: A. de alimentare cu apă și canalizare; B. de încălzire; C. ventilație, climatizare; D. electrice; E. de automatizare; F. telecomunicație; G. semnalizare; H. frigorifice, compresoare; I. tehnologice.	DA		A;B;C; D;E;F; G
	Instalații industrial periculoase: A. sub presiune, mecanisme de ridicat, cazane; B. chimico-tehnologice; C. gazoducte magistrale; D. sisteme de alimentare cu gaze.		NU		

Prezentul Aviz este cu titlu informativ și se eliberează la cererea solicitantului.
Este valabil 12 luni de la data eliberării.

Șef adjunct interimar Inspectorat

Digitally signed by Chircu Sergiu
Date: 2024.08.05 12:56:11 EEST
Reason: MoldSign Signature
Location: Moldova



Sergiu CHIRCU

Ex: A. Dascalescu
Tel: 078840001

str. Alexandr Pușkin, nr. 22, mun. Chișinău, MD-2012, tel. +373-22-23-80-24, fax +373-22-24-25-84



Nr. 858/50
din «10» ianuarie 2019

Banca Comercială „ENERGBANK” S.A. Societate pe Acțiuni
Republica Moldova, MD-2001, mun. Chișinău, str. Tighina 23/3
tel.: +(373 22) 544-377, 858-000; fax: +(373 22) 858-080
www.energbank.com; e-mail: office@energbank.com
IDNO 1003600008150, cod TVA 0202040
codul băncii: ENEGMD22
cod IBAN: MD10NB000000000035215845 la CD BNM
Capital social - 100 000 000 lei MD

SRL “Valdcongrup”
Mun. Chișinău,
str. Uzinelor 171/2

Prin prezenta, B.C.”Energbank” S.A., Sucursala Botanica (codul băncii ENEGMD22858), confirmă că, SRL “Valdcongrup”, cod fiscal 1009600000374 deține codul IBAN MD47EN000000222404607858 în Lei MD, Lira Sterlina, Dolari SUA și EURO.

Directorul Sucursalei



Contabil-șef

Abramihin A.

Dubolari I.

Ex. Turculeț D.
Tel. 022 76 59 55