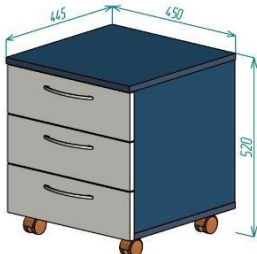
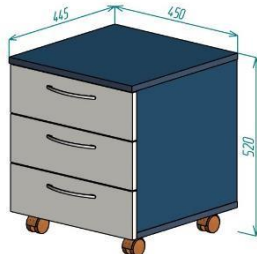
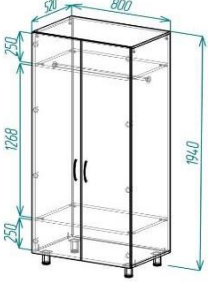
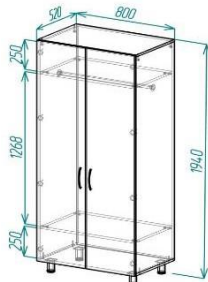
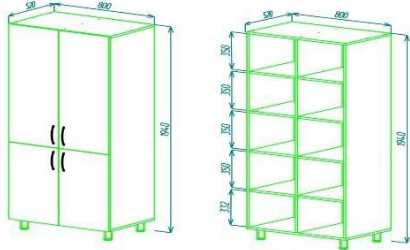
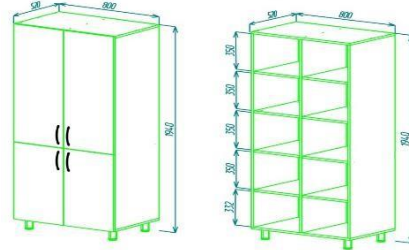
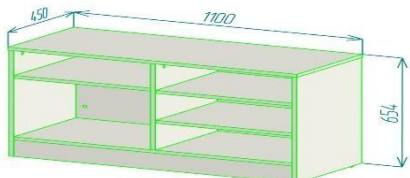
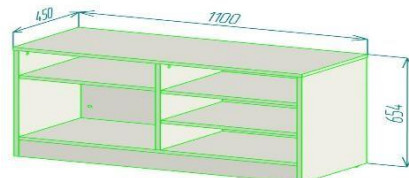

Specificații tehnice

[Acest tabel va fi completat de către ofertant în coloanele 2, 3, 4, 6, 7, iar de către autoritatea contractantă – în coloanele 1, 5,]

Numărul procedurii de achiziție nr. ocds-b3wdp1-MD-1724138459031 din 20 august 2024
Obiectul achiziției: <u>Mobilier</u>

Denumirea bunurilor/serviciilor or	Denumirea modelului bunului/serviciului	Țara de origine	Producătorul	Specificarea tehnică deplină solicitată de către autoritatea contractantă	Specificarea tehnică deplină propusă de către ofertant	Standard de referință
1	2	3	4	5	6	7
Bunuri/servicii						
Lot 1 Mobilier						
1.1 Masa calculator 1500x800x750	1.1 Masa calculator 1500x800x750	Republica Moldova	SRL Primobil-Lux	Masa de birou 1500x800x750 realizat din PAL melaminat tip Egger 18mm, prelucrat capac cu ABS 22x2mm si corp cu ABS 22x 0,5mm pe perimetru cu ardeziv poliuritan.. Poliță glisanta pentru tastiera si suport pentru procesor pe rotile, trecere cablu. Culoarea se coordonează cu beneficiarul	Masa de birou 1500x800x750 realizat din PAL melaminat tip Egger 18mm, prelucrat capac cu ABS 22x2mm si corp cu ABS 22x 0,5mm pe perimetru. Poliță glisanta pentru tastiera si suport pentru procesor pe rotile, trecere cablu. Culoarea se coordonează cu beneficiarul	GOST 16371-93
1.2 Tumba pe rotile cu sertare 520x450x445	1.2 Tumba pe rotile cu sertare 520x450x445	Republica Moldova	SRL Primobil-Lux	Dimensiuni (LxIxh): 520x450x445. Noptiera este confecționată din PAL melaminat cu grosimea de 18mm, Fațada si capacul noptierei este înclieată cu cant din ABS de 22*2 pe perimetru ardeziv poliuritan. Piesele din interiorul noptierei sunt înclieate cu cant din ABS de 22x0,5mm pe perimetru cu ardeziv poliuritan. Peretele din spate al noptierei este confecționat din PFL melaminat alb cu grosimea de 3mm.Cu mâner 160mm 5167. Piesele noptierei sunt asamblate prin elemente de fixare speciale și sigure. Rotile din cauciuc cu frina, cu glisiere cu amortizare GVT închidere lentă. Culoarea se coordonează cu beneficiarul 	Dimensiuni (LxIxh): 520x450x445. Noptiera este confecționată din PAL melaminat cu grosimea de 18mm, Fațada si capacul noptierei este înclieată cu cant din ABS de 22*2 pe perimetru ardeziv poliuritan. Piesele din interiorul noptierei sunt înclieate cu cant din ABS de 22x0,5mm pe perimetru cu ardeziv poliuritan. Peretele din spate al noptierei este confecționat din PFL melaminat alb cu grosimea de 3mm.Cu mâner 160mm 5167. Piesele noptierei sunt asamblate prin elemente de fixare speciale și sigure. Rotile din cauciuc cu frina, cu glisiere cu amortizare GVT închidere lentă. Culoarea se coordonează cu beneficiarul 	GOST 16371-93

<p>1.3 Dulap haine 1940x800x520</p>	<p>1.3 Dulap haine 1940x800x520</p>	<p>Republica Moldova</p>	<p>SRL Primobil- Lux</p>	<p>Dimensiuni (HxIxA): 1940x800x520 Dulapul, construit la exterior cu doua uși fiecare susținută balamale cu închidere lenta GTV , bara pentru umerăse, polita sus si polita jos. Material:Fațada este încleiată cu cant din ABS de 22*2 pe perimetru ardeziv poliuritan. Piesele din interiorul noptierei sunt încleiate cu cant din ABS de 22x0,5mm pe perimetru cu ardeziv poliuritan. Picioare metalice H100 reglabile producator Turcia, Cu mâner 160mm 5167. Culoarea se coordonează cu beneficiarul</p> 	<p>Dimensiuni (HxIxA): 1940x800x520 Dulapul, construit la exterior cu doua uși fiecare susținută balamale cu închidere lenta GTV , bara pentru umerăse, polita sus si polita jos. Material:Fațada este încleiată cu cant din ABS de 22*2 pe perimetru. Piesele din interiorul noptierei sunt încleiate cu cant din ABS de 22x0,5mm pe perimetru cu ardeziv poliuritan. Picioare metalice H100 reglabile producator Turcia, Cu mâner 160mm 5167. Culoarea se coordonează cu beneficiarul</p> 	<p>GOST 16371-93</p>
<p>1.4 Dulap didactic 1940x520x800</p>	<p>1.4 Dulap didactic 1940x520x800</p>	<p>Republica Moldova</p>	<p>SRL Primobil- Lux</p>	<p>Dimensiuni (HxIxA): 1940x520x800 Dulapul, construit la exterior cu patru uși fiecare susținută balamale cu închidere lenta GTV , 4polite pentru mape. Material:Pal melaminat 18mm Egger Fațada este încleiată cu cant din ABS de 22*2 pe perimetru ardeziv poliuritan. Piesele din interiorul noptierei sunt încleiate cu cant din ABS de 0,5mm pe perimetru cu ardeziv poliuritan. Picioare metalice H100 reglabile producator Turcia , Cu mâner 160mm 5167. Culoarea se coordonează cu beneficiarul</p> 	<p>Dimensiuni (HxIxA): 1940x520x800 Dulapul, construit la exterior cu patru uși fiecare susținută balamale cu închidere lenta GTV , 4polite pentru mape. Material:Pal melaminat 18mm Egger Fațada este încleiată cu cant din ABS de 22*2 pe perimetru. Piesele din interiorul noptierei sunt încleiate cu cant din ABS de 0,5mm pe perimetru cu ardeziv poliuritan. Picioare metalice H100 reglabile producator Turcia , Cu mâner 160mm 5167. Culoarea se coordonează cu beneficiarul</p> 	<p>GOST 16371-93</p>
<p>1.5 Tumba printer 1100x654x450</p>	<p>1.5 Tumba printer 1100x654x450</p>	<p>Republica Moldova</p>	<p>SRL Primobil- Lux</p>	<p>Tumba printer1100x654x450 Tumba este confecționată din PAL melaminat cu grosimea de 18mm, capac este încleiată cu cant din ABS de 22*2 pe perimetru cu ardeziv poliuritan. Piesele din interiorul sunt încleiate cu cant din ABS de 22x0,5mm pe perimetru cu ardeziv poliuritan. Peretele din spate al noptierei este confecționat din PFL melaminat alb cu grosimea de 3mm</p> 	<p>Tumba printer1100x654x450 Tumba este confecționată din PAL melaminat cu grosimea de 18mm, capac este încleiată cu cant din ABS de 22*2 pe perimetru. Piesele din interiorul sunt încleiate cu cant din ABS de 22x0,5mm pe perimetru cu ardeziv poliuritan. Peretele din spate al noptierei este confecționat din PFL melaminat alb cu grosimea de 3mm</p> 	<p>GOST 16371-93</p>

1.6 Masă de birou cu anexă 2350x1800x780	1.6 Masă de birou cu anexă 2350x1800x780	Republica Moldova	SRL Primobil-Lux	Masa birou cu anexa de colt 2350*1800*780 realizat din PAL melaminat tip Egger sau similar cu gr.18mm, capacu si laterale dublate cu ABS 42x2, tumba printer,Fasad si capacu tumba prelucrat cu ABS 22x2mm si corpu ABS 22x 0,5mm aplicat pe perimetru ardeziv poliuritan. Dotat cu 3 sertare cu mecanisme de glisare cu inchidere lenta subsertar GTV.Trecere cablu, miner 160 cod 5167, .Lacata cu 2 chei,Anexa 800x700 dublare cu ABS 42x2 colturile rotungite. Culoarea se coordonează cu beneficiarul	Masa birou cu anexa de colt 2350*1800*780 realizat din PAL melaminat tip Egger sau similar cu gr.18mm, capacu si laterale dublate cu ABS 42x2, tumba printer,Fasad si capacu tumba prelucrat cu ABS 22x2mm si corpu ABS 22x 0,5mm aplicat pe perimetru. Dotat cu 3 sertare cu mecanisme de glisare cu inchidere lenta subsertar GTV.Trecere cablu, miner 160 cod 5167, .Lacata cu 2 chei,Anexa 800x700 dublare cu ABS 42x2 colturile rotungite. Culoarea se coordonează cu beneficiarul	GOST 16371-93
1.7 Dulap didactic deschis de colt 3180x300x1940	1.7 Dulap didactic deschis de colt 3180x300x1940	Republica Moldova	SRL Primobil-Lux	Dimensiuni (HxIxA): 3180x300x1940 de colt Dulapul, construit cu polite deschise pentru mape de colt. Material: realizat din PAL melaminat tip Egger .18mm, prelucrat cu ABS 22x2mm si 22x0,5mm pe perimetru ardeziv poliuritan.Picioare metalice H100 reglabile producator Turcia . Culoarea se coordonează cu beneficiarul	Dimensiuni (HxIxA): 3180x300x1940 de colt Dulapul, construit cu polite deschise pentru mape de colt. Material: realizat din PAL melaminat tip Egger .18mm, prelucrat cu ABS 22x2mm si 22x0,5mm pe perimetru. Picioare metalice H100 reglabile producator Turcia . Culoarea se coordonează cu beneficiarul	GOST 16371-93
1.8 Bucătărie de colt	1.8 Bucătărie de colt	Republica Moldova	SRL Primobil-Lux	Set mobilier pentru bucatarie de colt 2485x1280x900 realizat din PAL melaminat tip Egger s 18mm, Fasad prelucrat cu ABS 22x2mm si corpu ABS 22x 0,5mm aplicat pe perimetru ardeziv poliuritan. Dotat cu dulapioare cu polite cu usi din PAL melaminat tip Egger, cu balamalele cu inchidere lenta GTV, mânere, picioare plastic reglabile la 100mm cu clipse. Blat tip Egger gr. 38mm, prelucrat cu ABS 42x2mm, cu plinta pentru blat. o chiuveta din inox coordonaer cu beneficiaru, completata cu accesorii. Cu glisiere cu închidere lentă GTV. Culoarea se coordonează cu beneficiarul	Set mobilier pentru bucatarie de colt 2485x1280x900 realizat din PAL melaminat tip Egger s 18mm, Fasad prelucrat cu ABS 22x2mm si corpu ABS 22x 0,5mm aplicat pe perimetru. Dotat cu dulapioare cu polite cu usi din PAL melaminat tip Egger, cu balamalele cu inchidere lenta GTV, mânere, picioare plastic reglabile la 100mm cu clipse. Blat tip Egger gr. 38mm, prelucrat cu ABS 42x2mm, cu plinta pentru blat. o chiuveta din inox coordonaer cu beneficiaru, completata cu accesorii. Cu glisiere cu închidere lentă GTV. Culoarea se coordonează cu beneficiarul	GOST 16371-93
1.9 Masa de bucătărie pentru mincare 900x900x760	1.9 Masa de bucătărie pentru mincare 900x900x760	Republica Moldova	SRL Primobil-Lux	Masa 900x900x760 capacul mesei este din blat tip Egger gr.38mm, prelucrat cu ABS 42x2mm aplicat pe perimetru ardeziv poliuritan.. Masa este amplasata pe carcasa metalic din teava 40x20,si metal 20x20 vopsit in câmp electrostatic, culoare neagră. Culoarea se coordonează cu beneficiarul	Masa 900x900x760 capacul mesei este din blat tip Egger gr.38mm, prelucrat cu ABS 42x2mm aplicat pe perimetru. Masa este amplasata pe carcasa metalic din teava 40x20,si metal 20x20 vopsit in câmp electrostatic, culoare neagră. Culoarea se coordonează cu beneficiarul	GOST 16371-93
1.10 Dulap veselă 1940x800x520	1.10 Dulap veselă 1940x800x520	Republica Moldova	SRL Primobil-Lux	Dimensiuni (HxIxA): 1940x800x520 Dulapul, construit la exteriorcu 2 uși fiecare susținută balamale cu inchidere lenta GTV , interior despartit in doua ,8 polite. Material: Material:Fațada noptierei este înțeleiată cu cant din ABS de 22*2 pe perimetru ardeziv poliuritan. Piesele din interiorul noptierei sunt înțeleiate cu cant din ABS de 0,5mm pe perimetru cu ardeziv poliuritan. Picioare metalice H100	Dimensiuni (HxIxA): 1940x800x520 Dulapul, construit la exteriorcu 2 uși fiecare susținută balamale cu inchidere lenta GTV, interior despartit in doua, 8 polite. Material: Material:Fațada noptierei este înțeleiată cu cant din ABS de 22*2 pe perimetru. Piesele din interiorul noptierei sunt înțeleiate cu cant din ABS de 0,5mm pe perimetru cu ardeziv poliuritan. Picioare	GOST 16371-93

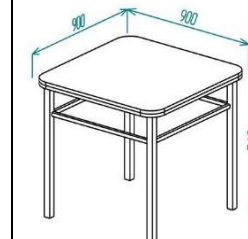
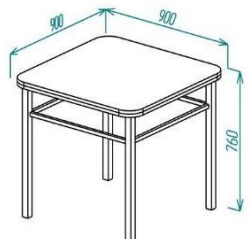

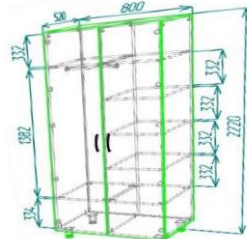
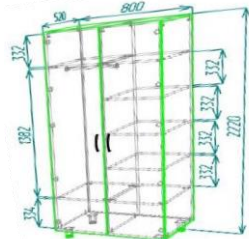
				reglabile producator Turcia , Cu mâner 160mm 5167. Culoarea se coordonează cu beneficiarul	metalice H100 reglabile producator Turcia , Cu mâner 160mm 5167. Culoarea se coordonează cu beneficiarul	
1.11 Masă șef cu anexă	1.11 Masă șef cu anexă	Republica Moldova	SRL Primobil-Lux	Masa birou cu anexa de colt 2950*1800*780 realizat din PAL melaminat tip Egger sau similar cu gr.18mm, capacu si laterale dublate cu ABS 42x2, tumba printer,Fasad prelucrat cu ABS 22x2mm si corpu ABS 22x 0,5mm aplicat pe perimetru ardeziv poliuritan. Dotat cu 3 sertare cu mecanisme de glisare cu inchidere lenta subtertar GTV.Trecere cablu, miner 160 cod 5167, .Lacata cu 2 chei,Anexa 1600x700 dublare cu ABS 42x2 colturile rotungite. Culoarea se coordonează cu beneficiarul	Masa birou cu anexa de colt 2950*1800*780 realizat din PAL melaminat tip Egger sau similar cu gr.18mm, capacu si laterale dublate cu ABS 42x2, tumba printer, Fasad prelucrat cu ABS 22x2mm si corpu ABS 22x 0,5mm aplicat pe perimetru. Dotat cu 3 sertare cu mecanisme de glisare cu inchidere lenta subtertar GTV.Trecere cablu, miner 160 cod 5167, .Lacata cu 2 chei,Anexa 1600x700 dublare cu ABS 42x2 colturile rotungite. Culoarea se coordonează cu beneficiarul	GOST 16371-93
1.12 Dulap arhiv (perete) 3560x2220x400	1.12 Dulap arhiv (perete) 3560x2220x400	Republica Moldova	SRL Primobil-Lux	Dimensiuni (HxIxA): 3560x2220x400 Dulapul, construit la exteriorcu uși fiecare susținută balamale cu inchidere lenta GTV, minere Material: Pal melaminat 18mm Egger Fațada este înclieată cu cant din ABS de 22*2 pe perimetru ardeziv poliuritan. Piesele din interiorul noptierei sunt înclieate cu cant din ABS de 22x 0,5mm pe perimetru cu ardeziv poliuritan. Picioare metalice H100 reglabile producator Turcia , Cu mâner 160mm 5167. Culoarea se coordonează cu beneficiarul	Dimensiuni (HxIxA): 3560x2220x400 Dulapul, construit la exteriorcu uși fiecare susținută balamale cu inchidere lenta GTV, minere Material: Pal melaminat 18mm Egger Fațada este înclieată cu cant din ABS de 22*2 pe perimetru. Piesele din interiorul noptierei sunt înclieate cu cant din ABS de 22x 0,5mm pe perimetru cu ardeziv poliuritan. Picioare metalice H100 reglabile producator Turcia , Cu mâner 160mm 5167. Culoarea se coordonează cu beneficiarul	GOST 16371-93
1.13 Dulap haine 2220x800x520	1.13 Dulap haine 2220x800x520	Republica Moldova	SRL Primobil-Lux	Dimensiuni (HxIxA): 2200x800x520 Dulapul, construit la exterior cu doua uși fiecare susținută balamale cu inchidere lenta GTV ,dulap repartizat in doua , bara pentru umerase, si polite Material:Pal melaminat 18mm Egger Fațada este înclieată cu cant din ABS de 22*2 pe perimetru ardeziv poliuritan. Piesele din interiorul noptierei sunt înclieate cu cant din ABS de 22x 0,5mm pe perimetru cu ardeziv poliuritan. Picioare metalice H100 reglabile producator Turcia , Cu mâner 160mm 5167. Culoarea se coordonează cu beneficiarul	Dimensiuni (HxIxA): 2200x800x520 Dulapul, construit la exterior cu doua uși fiecare susținută balamale cu inchidere lenta GTV ,dulap repartizat in doua , bara pentru umerase, si polite Material:Pal melaminat 18mm Egger Fațada este înclieată cu cant din ABS de 22*2 pe perimetru. Piesele din interiorul noptierei sunt înclieate cu cant din ABS de 22x 0,5mm pe perimetru cu ardeziv poliuritan. Picioare metalice H100 reglabile producator Turcia , Cu mâner 160mm 5167. Culoarea se coordonează cu beneficiarul	GOST 16371-93
						
1.14 Dulap didactic tip deschis 2100x1940x300	1.14 Dulap didactic tip deschis 2100x1940x300	Republica Moldova	SRL Primobil-Lux	Dimensiuni (HxIxA): 1940x2100x300 Dulapul, construit cu polite deschise pentru mape . Material: realizat din PAL melaminat tip Egger gr.18mmPiesele din interiorul noptierei sunt înclieate cu cant din ABS de 22x 0,5mm pe perimetru cu ardeziv poliuritan. Picioare metalice H100 reglabile producator Turcia. Culoarea se coordonează cu beneficiarul	Dimensiuni (HxIxA): 1940x2100x300 Dulapul, construit cu polite deschise pentru mape . Material: realizat din PAL melaminat tip Egger gr.18mmPiesele din interiorul noptierei sunt înclieate cu cant din ABS de 22x 0,5mm pe perimetru. Picioare metalice H100 reglabile producator Turcia. Culoarea se coordonează cu beneficiarul	GOST 16371-93

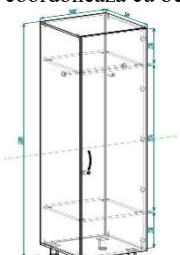
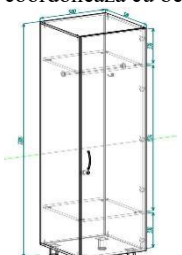
1.15 Dulap arhiv cu o sectie pentru haine 2100x440x2140	1.15 Dulap arhiv cu o sectie pentru haine 2100x440x2140	Republica Moldova	SRL Primobil-Lux	Dimensiuni (HxLxA): 1940x2100x300 Dulapul, construit cu polite deschise pentru mape . Material: realizat din PAL melaminat tip Egger gr.18mmPiesele din interiorul noptierei sunt înclieiate cu cant din ABS de 22x 0,5mm pe perimetru cu ardeziv poliuritan. Picioare metalice H100 reglabile producator Turcia. Culoarea se coordonează cu beneficiarul	Dimensiuni (HxLxA): 1940x2100x440 Dulapul, construit cu polite deschise pentru mape . Material: realizat din PAL melaminat tip Egger gr.18mmPiesele din interiorul noptierei sunt înclieiate cu cant din ABS de 22x 0,5mm pe perimetru. Picioare metalice H100 reglabile producator Turcia. Culoarea se coordonează cu beneficiarul	GOST 16371-93
1.16 Dulap pentru haine personal 500x520x2200	1.16 Dulap pentru haine personal 500x520x2200	Republica Moldova	SRL Primobil-Lux	Dimensiuni (LxAxH) mm: 500x520x2200 mm Dulapuri pentru haine destinate pentru pastrarea hainelor, dulapul este compus din 3 zone, o poliță superioara, un suport umerase și o poliță perfect potrivită pentru păstrarea încălțămintei de schimb a personalului, cu balama inchidere lenata GTV. Fațada este înclieiată cu cant din ABS de 22*2 pe perimetru ardeziv poliuritan. Piesele din interiorul noptierei sunt înclieiate cu cant din ABS de 22x 0,5mm pe perimetru cu ardeziv poliuritan. Picioare metalice H100 reglabile producator Turcia , Cu mâner 160mm 5167. Lacata cu 2 chei. Cuier pe usa Culoarea se coordonează cu beneficiarul 	Dimensiuni (LxAxH) mm: 500x520x2200 mm Dulapuri pentru haine destinate pentru pastrarea hainelor, dulapul este compus din 3 zone, o poliță superioara, un suport umerase și o poliță perfect potrivită pentru păstrarea încălțămintei de schimb a personalului, cu balama inchidere lenata GTV. Fațada este înclieiată cu cant din ABS de 22*2 pe perimetru. Piesele din interiorul noptierei sunt înclieiate cu cant din ABS de 22x 0,5mm pe perimetru. Picioare metalice H100 reglabile producator Turcia , Cu mâner 160mm 5167. Lacata cu 2 chei. Cuier pe usa Culoarea se coordonează cu beneficiarul 	GOST 16371-93
1.17 Scaun 1600*350*350	1.17 Scaun 1600*350*350	Republica Moldova	SRL Primobil-Lux	Scaun fabricat PAL melaminat 18 mm, pe cant. Dimensiuni 1600*350*350cm. capac este înclieiată cu cant din ABS de 22*2 pe perimetru ardeziv poliuritan. Piesele înclieiate cu cant din ABS de 22x 0,5mm pe perimetru cu ardeziv poliuritan. Culoarea se coordonează cu beneficiarul	Scaun fabricat PAL melaminat 18 mm, pe cant. Dimensiuni 1600*350*350cm. capac este înclieiată cu cant din ABS de 22*2 pe perimetru. Piesele înclieiate cu cant din ABS de 22x 0,5mm pe perimetru cu ardeziv poliuritan. Culoarea se coordonează cu beneficiarul	GOST 16371-93
1.18 Masa birou cu 2 sertare 1400x700x750	1.19 Masa birou cu 2 sertare 1400x700x750	Republica Moldova	SRL Primobil-Lux	Masa de birou cu 2 sertare 1400x700x750 realizat din PAL melaminat tip Eggergr.18mm, capac si fasad prelucrat cu ABS 22x2mm pe perimetru ardeziv poliuritan si corp 22x0,5mm pe perimetru ardeziv poliuritan. Dotat cu 2 sertare cu mecanisme de glisare cu inchidere lenta GTV. Poliță glisanta pentru tastiera si suport pentru procesor pe rotile, trecere cablu. Masa este decorata cu o placa. Cu sertarele pe partea dreapta Culoarea se coordonează cu beneficiarul	Masa de birou cu 2 sertare 1400x700x750 realizat din PAL melaminat tip Eggergr.18mm, capac si fasad prelucrat cu ABS 22x2mm pe perimetru ardeziv poliuritan si corp 22x0,5mm pe perimetru. Dotat cu 2 sertare cu mecanisme de glisare cu inchidere lenta GTV. Poliță glisanta pentru tastiera si suport pentru procesor pe rotile, trecere cablu. Masa este decorata cu o placa. Cu sertarele pe partea dreapta Culoarea se coordonează cu beneficiarul	GOST 16371-93
1.19 Dulap pentru acte 2000x400x2200	1.19 Dulap pentru acte 2000x400x2200	Republica Moldova	SRL Primobil-Lux	Dulap pentru acte dimensiuni 2000x400x2200 mm realizat din PAL melaminat tip Egger 18mm, uși fiecare susținută balamale cu inchidere lenta GTV , 5polite pentru mape. Material: Pal melaminat 18mm Egger Fațada este înclieiată cu cant din ABS de 22*2 pe perimetru ardeziv poliuritan. Piesele din interiorul noptierei sunt înclieiate cu cant din	Dulap pentru acte dimensiuni 2000x400x2200 mm realizat din PAL melaminat tip Egger 18mm, uși fiecare susținută balamale cu inchidere lenta GTV , 5polite pentru mape. Material: Pal melaminat 18mm Egger Fațada este înclieiată cu cant din ABS de 22*2 pe perimetru. Piesele din interiorul noptierei sunt înclieiate	GOST 16371-93

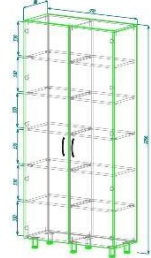
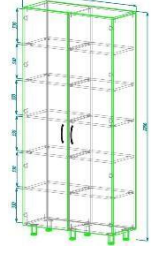
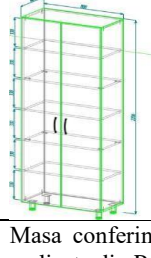
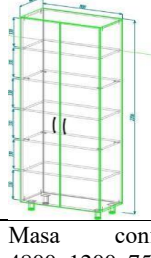
				ABS de 0,5mm pe perimetru cu ardeziv poliuritan. Picioare metalice H100 reglabile producator Turcia , Cu mâner 160mm 5167. Culoarea se coordonează cu beneficiarul	cu cant din ABS de 0,5mm pe perimetru cu ardeziv poliuritan. Picioare metalice H100 reglabile producator Turcia , Cu mâner 160mm 5167. Culoarea se coordonează cu beneficiarul	
1.20 Dulap pentru acte 970x400x2200	1.20 Dulap pentru acte 970x400x2200	Republica Moldova	SRL Primobil-Lux	Dulap pentru acte dimensiuni 970x400x2200 mm realizat din PAL melaminat tip Egger gr. 18mm, uși fiecare susținută balamale cu închidere lenta GTV, 5polite pentru mape. Material:Pal melaminat 18mm Egger Fațada este încleiată cu cant din ABS de 22*2 pe perimetru ardeziv poliuritan. Piesele din interiorul noptierei sunt încleiate cu cant din ABS de 0,5mm pe perimetru cu ardeziv poliuritan. Picioare metalice H100 reglabile producator Turcia, Cu mâner 160mm 5167. Culoarea se coordonează cu beneficiarul 	Dulap pentru acte dimensiuni 970x400x2200 mm realizat din PAL melaminat tip Egger gr. 18mm, uși fiecare susținută balamale cu închidere lenta GTV, 5polite pentru mape. Material:Pal melaminat 18mm Egger Fațada este încleiată cu cant din ABS de 22*2 pe perimetru. Piesele din interiorul noptierei sunt încleiate cu cant din ABS de 0,5mm pe perimetru cu ardeziv poliuritan. Picioare metalice H100 reglabile producator Turcia, Cu mâner 160mm 5167. Culoarea se coordonează cu beneficiarul 	GOST 16371-93
1.21 Dulap pentru acte 800x400x2200	1.21 Dulap pentru acte 800x400x2200	Republica Moldova	SRL Primobil-Lux	Dulap pentru acte dimensiuni 800x400x2200 mm realizat din PAL melaminat tip Egger gr. 18mm, uși fiecare susținută balamale cu închidere lenta GTV, 4polite pentru mape. Material:Pal melaminat 18mm Egger Fațada este încleiată cu cant din ABS de 22*2 pe perimetru ardeziv poliuritan. Piesele din interiorul noptierei sunt încleiate cu cant din ABS de 0,5mm pe perimetru cu ardeziv poliuritan. Picioare metalice H100 reglabile producator Turcia , Cu mâner 160mm 5167. Culoarea se coordonează cu beneficiarul 	Dulap pentru acte dimensiuni 800x400x2200 mm realizat din PAL melaminat tip Egger gr. 18mm, uși fiecare susținută balamale cu închidere lenta GTV, 4polite pentru mape. Material:Pal melaminat 18mm Egger Fațada este încleiată cu cant din ABS de 22*2 pe perimetru. Piesele din interiorul noptierei sunt încleiate cu cant din ABS de 0,5mm pe perimetru cu ardeziv poliuritan. Picioare metalice H100 reglabile producator Turcia , Cu mâner 160mm 5167. Culoarea se coordonează cu beneficiarul 	GOST 16371-93
1.22 Masa conferință/instruire 4800x1200x750	1.22 Masa conferință/instruire 4800x1200x750	Republica Moldova	SRL Primobil-Lux	Masa conferință combinata, dimensiuni 4800x1200x750 realizata din PAL melaminat tip Egger gr. 18mm, capacul grosimea cu gr.36mm, prelucrat cu ABS 42*2 pe perimetru cu ardeziv poliuritan. Carcas metallic 40*20. Dotată cu priză USB. Culoarea se coordonează cu beneficiarul	Masa conferință combinata, dimensiuni 4800x1200x750 realizata din PAL melaminat tip Egger gr. 18mm, capacul grosimea cu gr.36mm, prelucrat cu ABS 42*2 pe perimetru. Carcas metallic 40*20. Dotată cu priză USB. Culoarea se coordonează cu beneficiarul	GOST 16371-93

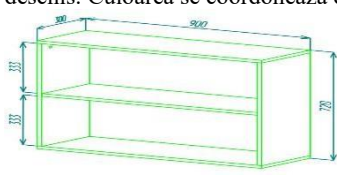
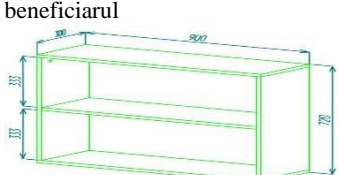
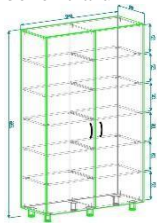
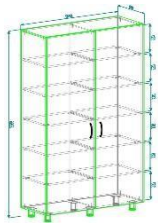
1.23 Dulap suspendat 900x300x720	1.23 Dulap suspendat 900x300x720	Republica Moldova	SRL Primobil-Lux	<p>Dimensiuni: 900x300x720 mm. Executat din PAL melaminat 18 mm, cant ABS 22x0,5 pe perimetru cu ardeziv poliuritan, culoarea gri- deschis Dulapul are 2 polite, 2 urechiușe de agățat pe perete. Panoul vertical posterior se va executa din PFL culoarea albă, grosimea 3 mm. Dulap de tip deschis. Culoarea se coordonează cu beneficiarul</p> 	<p>Dimensiuni: 900x300x720 mm. Executat din PAL melaminat 18 mm, cant ABS 22x0,5 pe perimetru cu ardeziv poliuritan, culoarea gri- deschis Dulapul are 2 polite, 2 urechiușe de agățat pe perete. Panoul vertical posterior se va executa din PFL culoarea albă, grosimea 3 mm. Dulap de tip deschis. Culoarea se coordonează cu beneficiarul</p> 	GOST 16371-93
1.24 Masa birou cu anexa șef de laborator	1.24 Masa birou cu anexa șef de laborator	Republica Moldova	SRL Primobil-Lux	<p>Masa birou cu anexa de colt 2350*1800*780 realizat din PAL melaminat tip Egger sau similar cu gr.18mm, capacu si laterale dublate cu ABS 42x2, tumba printer,Fasad si capacu tumba prelucrat cu ABS 22x2mm si corpu ABS 22x 0,5mm aplicat pe perimetru ardeziv poliuritan. Dotat cu 3 sertare cu mecanisme de glisare cu inchidere lenta subsertar GTV.Trecere cablu, miner 160 cod 5167, . Lacata cu 2 chei,Anexa 800x700 dublare cu ABS 42x2 colturile rotungite. Culoarea se coordonează cu beneficiarul</p>	<p>Masa birou cu anexa de colt 2350*1800*780 realizat din PAL melaminat tip Egger sau similar cu gr.18mm, capacu si laterale dublate cu ABS 42x2, tumba printer,Fasad si capacu tumba prelucrat cu ABS 22x2mm si corpu ABS 22x 0,5mm aplicat pe perimetru. Dotat cu 3 sertare cu mecanisme de glisare cu inchidere lenta subsertar GTV.Trecere cablu, miner 160 cod 5167, . Lacata cu 2 chei,Anexa 800x700 dublare cu ABS 42x2 colturile rotungite. Culoarea se coordonează cu beneficiarul</p>	GOST 16371-93
1.25 Dulap pentru acte 1000x400x2200	1.25 Dulap pentru acte 1000x400x2200	Republica Moldova	SRL Primobil-Lux	<p>Dulap pentru acte 1000x400x2200 mmrealizat din PAL melaminat tip Egger gr. 18mm, uși fiecare susținută balamale cu închidere lenta GTV , 5polite pentru mape. Material:Pal melaminat 18mm Egger Fațada este înclieiată cu cant din ABS de 22*2 pe perimetru ardeziv poliuritan. Piesele din interiorul noptierei sunt înclieiate cu cant din ABS de 0,5mm pe perimetru cu ardeziv poliuritan. Picioare metalice H100 reglabile producator Turcia, Cu mâner 160mm 5167. Culoarea se coordonează cu beneficiarul</p> 	<p>Dulap pentru acte 1000x400x2200 mmrealizat din PAL melaminat tip Egger gr. 18mm, uși fiecare susținută balamale cu închidere lenta GTV , 5polite pentru mape. Material:Pal melaminat 18mm Egger Fațada este înclieiată cu cant din ABS de 22*2 pe perimetru. Piesele din interiorul noptierei sunt înclieiate cu cant din ABS de 0,5mm pe perimetru cu ardeziv poliuritan. Picioare metalice H100 reglabile producator Turcia, Cu mâner 160mm 5167. Culoarea se coordonează cu beneficiarul</p> 	GOST 16371-93
1.26 Bucătărie 2600x2200x600 jos 700x340sus	1.26 Bucătărie 2600x2200x600 jos 700x340sus	Republica Moldova	SRL Primobil-Lux	<p>Set mobilier pentru bucatarie cu o 2600x2200x600 jos 700x340 sus realizat din PAL melaminat tip Egger gr. 18mm, prelucrat cu ABS 2x2mm si 22x0,5mm pe perimetru ardeziv poliuritan.. Dotat cu dulapioare cu polite cu usi din PAL melaminat tip Egger sau similar cu egger, cu balamalele cu</p>	<p>Set mobilier pentru bucatarie cu o 2600x2200x600 jos 700x340 sus realizat din PAL melaminat tip Egger gr. 18mm, prelucrat cu ABS 2x2mm si 22x0,5mm pe perimetru. Dotat cu dulapioare cu polite cu usi din PAL melaminat tip Egger sau similar cu egger, cu balamalele cu</p>	GOST 16371-93

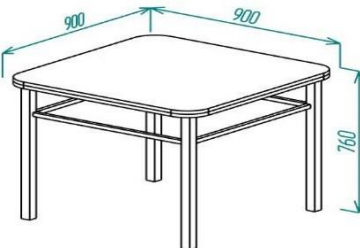
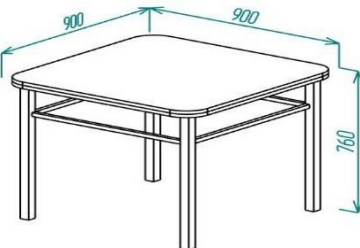
				<p>inchidere lenta GTV, mânere 160mm 5167, uscator pentru vesela, picioare metalice reglabile la 100mm. Glisiere cu inchidere lenata GTV . Blat tip Egger cu gr. 38mm, prelucrat cu ABS 42x2mm, cu plinta pentru blat. o chiuveta din inox 660x430, completata cu accesorii. Cu glisiere cu închidere lentă. Culoarea se coordonează cu beneficiarul</p>	<p>inchidere lenta GTV, mânere 160mm 5167, uscator pentru vesela, picioare metalice reglabile la 100mm. Glisiere cu inchidere lenata GTV . Blat tip Egger cu gr. 38mm, prelucrat cu ABS 42x2mm, cu plinta pentru blat. o chiuveta din inox 660x430, completata cu accesorii. Cu glisiere cu închidere lentă. Culoarea se coordonează cu beneficiarul</p>	
<p>1.27 Masa pentru bucatarie 900x900x760</p>	<p>1.27 Masa pentru bucatarie 900x900x760</p>	<p>Republica Moldova</p>	<p>SRL Primobil-Lux</p>	<p>Masa 900x900x760 capacul mesei este din blat tip Egger gr.38mm, prelucrat cu ABS 42x2mm aplicat pe perimetru ardeziv poliuritan.. Masa este amplasata pe carcas metalic din teava 40x20,si metal 20x20 vopsit in câmp electrostatic, culoare neagră. Culoarea se coordonează cu beneficiarul</p> 	<p>Masa 900x900x760 capacul mesei este din blat tip Egger gr.38mm, prelucrat cu ABS 42x2mm aplicat pe perimetru.. Masa este amplasata pe carcas metalic din teava 40x20,si metal 20x20 vopsit in câmp electrostatic, culoare neagră. Culoarea se coordonează cu beneficiarul</p> 	<p>GOST 16371-93</p>

Semnat: _____ Numele, Prenumele: **Vasilu Ion** În calitate de: **administrator**
Ofertantul: **SRL "Primobil Lux"** Adresa: **bd. Gr. Vieru 21**