

Anexa nr.13 Aspirator chirurgical portabil (caracteristici de baza), F60B, Fazzini, Italia

<i>Specificarea tehnică deplină solicitată, Standarde de referință</i>	<i>Specificarea tehnică deplină oferita, Standarde de referință</i>
<p>Aspirator chirurgical portabil (caracteristici de baza) Cod 130330 Descriere Aspiratoarele chirurgicale sunt capabile să creeze o presiune de vid > 600 mm Hg. Cele mai multe proceduri chirurgicale necesită aspirare pentru a elimina sângele și lichidele care se acumulează în zona operatorie și obstrucționează vizibilitatea chirurgului. Parametru Specificația Vacuum Limita maximă ≥ 600 mm Hg Rata de flux, l/min. ≥ 36 Reglator aspirație obligatoriu Nivelul de zgomot, dBA ≤ 65 dBA Vas colector Material excepție sticla Numărul 1 buc. (să se indice codul sau modelul produsului oferit) Capacitatea, L ≥ 2 L Protecție la umplere obligatoriu Vas tip reutilizabil obligatoriu Aspirator mobil pe suport cu roțile ≥ 4 roți Roți cu frina da, ≥ 2 buc. Tensiunea de alimentare 220 V, 50 Hz Baterie internă reutilizabilă obligatoriu Timp operare > 1 h Accesorii Filtru antibacterian 15 buc. (să se indice codul sau modelul produsului oferit)</p>	<p>Aspirator chirurgical portabil (caracteristici de baza) Cod 130330 Descriere Aspiratoarele chirurgicale sunt capabile să creeze o presiune de vid > 600 mm Hg. Cele mai multe proceduri chirurgicale necesită aspirare pentru a elimina sângele și lichidele care se acumulează în zona operatorie și obstrucționează vizibilitatea chirurgului. Parametru Specificația Vacuum Limita maximă - 600 mm Hg- brosură Rata de flux, l/min. – 55 ; brosură Reglator aspirație -da, brosură Nivelul de zgomot, dBA = 62.9 manual Vas colector Material (Makrolon) plastic autoclavabil- brosură Numărul 2 buc – 05.0002, brosură Capacitatea, L = 2 L, brosură Protecție la umplere, da- brosură Vas tip reutilizabil si autoclavabil, da, - brosură Aspirator mobil pe suport cu roțile = 4 roți, brosură Roți cu frina da, - 2 buc., brosură Tensiunea de alimentare 220-230 V, 50/60 Hz, brosură Baterie internă reutilizabilă – da, brosură Timp operare >1 h, brosură Accesorii Filtru antibacterian 15 buc. -05.0016, brosură</p>



FAZZINI

Your Health is Our Aim

Fazzini srl
S.S. Padana Superiore, 317-20055
Vimodrone-Milano-ITALY
Tel 022651521- Fax 0226515221
info@fazzini.it - www.fazzini.it

SUCTION PUMP AC/DC

F-60B
F-60B/F 2 x 2 lt.
F-60B/4 2 x 4 lt.
F-60B/F4 2 x 4 lt.



DIMENSIONS:

Length: 46 cm
Height: 42 cm
Width: 48 cm
Weight: 9,9 kg

STANDARD ACCESSORIES:

Two autoclavable jars with overflow valve, capacity 2 or 4 lt (cod.05.0002 or 05.0004)
Disposable antibacterial hydrophobic filter (cod.05.0016)
Set of silicone tubes (code 05.00077)
Connector (cod.05.00063)
Disposable suction catheter size CH18 (cod. 05.0014)
Power cable
Power cable lighter of the car
User manual
Foot pedal predisposition (Foot switch pedal optional)

GENERAL FEATURES:

Mobile suction machine for professional use with powerful double piston motor.
ABS anti-shock case. Four antistatic castors, two of which with brakes.
Vacuum gauge for the control of vacuum. Vacuum regulator.
Standard configuration with two jars of 2 lt. capacity made of Makrolon autoclavable. Each jar with overflow valve.
Independent use of each jar.
Supplied with disposable antibacterial hydrophobic filter and set of silicon tubes.
Internal rechargeable lithium battery.

TECHNICAL FEATURES:

Motor:	Maintenance Oil free piston pump
Vacuum regulation:	from 0 to -0,80bar / 600 mmHg
Flow rate:	55 l / min
Power supply:	230V~ AC / 12Vcc .
Power consumption:	40V 12W - 230V 240W
Battery:	12V - 7A
Battery duration:	>60 minutes

CONFORMITY:

93/42/CEE - 2007/47/CE CND Z120105 CEI EN 60601-1-2

CEI EN 60601-1

F-60B_data sheet_Rev.00_29.09.2021

F-60B |  **0123**

ASPIRATORE	ISTRUZIONI PER L'USO
SUCTION PUMP	INSTRUCTIONS FOR USE
ASPIRATEUR	MODE D'EMPLOI
ASPIRADOR	MANUAL DE INSTRUCCIONES
ASPIRADOR	INSTRUÇÕES DE USO

I

"FAZZINI" LA RINGRAZIA DI AVER ACQUISTATO UN PRODOTTO DELLA SUA GAMMA E LA INVITA ALLA LETTURA, IN OGNI SUA PARTE, DEL PRESENTE MANUALE ISTRUZIONE. ALL'INTERNO TROVA TUTTE LE INFORMAZIONI NECESSARIE PER UN CORRETTO UTILIZZO DELLA MACCHINA. SI PREGA DI SEGUIRE ATTENTAMENTE LE AVVERTENZE CONTENUTE, DI CONSERVARLO INALTERATO, FACILMENTE REPERIBILE ED ACCESSIBILE ALL'OPERATORE. IL CONTENUTO DI QUESTO MANUALE PUÒ ESSERE MODIFICATO, SENZA PREAVVISO NÉ ULTERIORI OBBLIGHI, AL FINE DI INCLUDERE VARIAZIONI E MIGLIORAMENTI. E' VIETATA LA RIPRODUZIONE O LA TRADUZIONE DI QUALSIASI PARTE DI QUESTO LIBRETTO SENZA IL CONSENSO SCRITTO DI "FAZZINI".

GB

"FAZZINI" WISHES TO THANK YOU FOR PURCHASING ONE OF ITS RANGE OF PRODUCTS AND YOU ARE INVITED TO READ THIS BOOKLET THOROUGHLY. THIS BOOKLET CONTAINS ALL OF THE INFORMATION NECESSARY TO USE THE DEVICE PROPERLY. PLEASE ADHERE CLOSELY TO THE NOTICES CONTAINED WITHIN AND CONSERVE THE BOOKLET, WITHOUT MAKING CHANGES, IN A PLACE WHERE IT IS EASY TO FIND AND IS ACCESSIBLE TO THE OPERATOR. THE CONTENTS OF THIS MANUAL CAN BE CHANGED, WITHOUT WARNING OR ADDITIONAL OBLIGATIONS, SO THAT THE MANUFACTURER CAN INCLUDE VARIATIONS AND IMPROVEMENTS. IT IS PROHIBITED TO COPY OR TRANSLATE ANY OF THIS BOOKLET WITHOUT THE WRITTEN PERMISSION OF "FAZZINI".

F

"FAZZINI" VOUS REMERCIE D'AVOIR ACHETE UN PRODUIT DE SA GAMME ET VOUS INVITE A LA LECTURE ATTENTIVE DE CETTE NOTICE EXPLICATIVE. VOUS Y TROUVEREZ TOUTES LES INFORMATIONS NECESSAIRES POUR UNE UTILISATION CORRECTE DE L'APPAREIL. VOUS ETES PRIES DE SUIVRE ATTENTIVEMENT LES INDICATIONS QU'ELLE CONTIENT ET DE LA CONSERVER INALTEREE DANS UN ENDROIT FACILEMENT ACCESSIBLE A L'OPERATEUR. LE FABRICANT SE RESERVE LE DROIT DE MODIFIER LE CONTENU DE CETTE NOTICE, A N'IMPORTE A QUEL MOMENT ET SANS PREAVIS, AFIN D'Y APPORTER DES VARIATIONS ET DES AMELIORATIONS. LA REPRODUCTION OU LA TRADUCTION, MEME PARTIELLE, DE CETTE NOTICE SONT INTERDITES SANS LE CONSENTEMENT EXPLICITE DE "FAZZINI".

E

"FAZZINI" LE DA LAS GRACIAS POR HABER COMPRADO UNO DE LOS PRODUCTOS DE SU GAMA Y LE INVITA A LEER EL PRESENTE MANUAL DE INSTRUCCIONES POR COMPLETO. EN EL MISMO HALLARÁ TODA LA INFORMACIÓN NECESARIA PARA UTILIZAR CORRECTAMENTE EL ARTEFACTO. SIGA AL PIE DE LA LETRA TODAS LAS INSTRUCCIONES INDICADAS EN EL PRESENTE MANUAL Y CONSÉRVELO INALTERADO, EN UN SITIO AL QUE EL OPERADOR PUEDA ACCEDER FÁCILMENTE. EL CONTENIDO DE ESTE MANUAL PUEDE SER MODIFICADO SIN PREAVISO, CON EL OBJETO DE AMPLIARLO Y MEJORARLO. QUEDAN PROHIBIDAS LA REPRODUCCIÓN Y LA TRADUCCIÓN, TOTAL O PARCIAL, DEL PRESENTE MANUAL SIN LA AUTORIZACIÓN ESCRITA DE "FAZZINI".

P

"FAZZINI" DESEJA FELICITÁ-LO PELA COMPRA DE UM DOS PRODUTOS DA SUA GAMA E CONVIDA-O A LER ATENTAMENTE ESTE MANUAL DO UTILIZADOR, O QUAL CONTÉM TODA A INFORMAÇÃO NECESSÁRIA À CORRECTA UTILIZAÇÃO DO PRODUTOS. PEDIMOS-LHE QUE SIGA ATENTAMENTE AS INSTRUÇÕES AQUI DADAS E QUE CONSERVE O MANUAL NUM LUGAR DE FÁCIL ACESSO PARA O UTILIZADOR. OS CONTEÚDOS DESTA MANUAL PODEM SER MODIFICADOS, PARA AMPLIAR OU MELHORAR A SUA QUALIDADE, SEM AVISO PRÉVIO POR PARTE DO FABRICANTE. É PROIBIDA A REPRODUÇÃO OU TRADUÇÃO, MESMO PARCIAL, DESTA MANUAL SEM A AUTORIZAÇÃO ESCRITA DE "FAZZINI".

INDICE - INDEX - INDEX - ÍNDICE – ÍNDICE

LEGENDA-LEGEND-LÉGENDE-LEYENDA-LEGENDA	4
ACCESSORI IN DOTAZIONE - ACCESSORIES INCLUDED- ACCESSOIRES EN DOTATION.....	5
ACCESORIOS DE SERIE - ACESSÓRIOS INCLUÍDOS	5
ISTRUZIONI IN EVIDENZA.....	6
INSTRUCTIONS FOR USE	6
INSTRUCTIONS EN ÉVIDENCE.....	7
INSTRUCCIONES MÁS DESTACADAS.....	7
MANUALE D'USO.....	8
CARATTERISTICHE TECNICHE.....	9
BATTERIA	9
INDICATORI LUMINOSI.....	10
ISTRUZIONE PER L'USO	10
ATTIVITA' DA ESEGUIRE AL TERMINE DELL'UTILIZZO.....	11
PULIZIA	11
CONSERVAZIONE	12
CONTAMINAZIONE MICROBICA	12
INTERAZIONI.....	12
GESTIONE GUASTI.....	12
CONTROLLO PERIODICO DI MANUTENZIONE	13
SMALTIMENTO	13
OPERATING MANUAL	13
TECHNICAL DATA.....	14
BATTERY	15
INDICATORS (LED)	15
OPERATING INSTRUCTIONS.....	16
OPERATIONAL STEPS AT THE END OF THE PROCEDURE.....	16
CLEANING.....	17
STORAGE.....	17
MICROBIAL CONTAMINATION	17
INTERACTIONS:.....	17
TROUBLE SHOOTING	17
PERIODIC MAINTENANCE CHECK	18
DISPOSAL.....	18
NOTICE D'EMPLOI	18
CARACTÉRISTIQUES TECHNIQUES.....	20
BATTERIE.....	20
SIGNAUX LUMINEUX.....	21
INSTRUCTIONS POUR L'EMPLOI.....	21
CE QU'IL FAUT FAIRE APRÈS UTILISATION DE L'APPAREIL.....	22
NETTOYAGE.....	22
CONSERVATION	23
CONTAMINATION MICROBIENNE.....	23
INTERACTIONS.....	23
DÉPANNAGE.....	23
CONTRÔLE PÉRIODIQUE D'ENTRETIEN.....	24
ÉLIMINATION.....	24
MANUAL DE INSTRUCCIONES	24
FICHA TÉCNICA	26
BATERÍA.....	26
INDICADORES LUMINOSOS.....	26
INSTRUCCIONES PARA EMPLEAR EL APARATO.....	27
TAREAS A EFECTUAR, DESPUÉS DE USAR EL DISPOSITIVO	28
LIMPIEZA.....	28
CONSERVACIÓN.....	28

CONTAMINACIÓN MICROBIANA	28
INTERACCIONES.....	28
GESTIÓN DE AVERÍAS.....	29
CONTROL PERIÓDICO DE MANTENIMIENTO.....	30
ELIMINACIÓN DEL APARATO	30
INSTRUÇÕES PARA O USO	30
CARACTERÍSTICAS TÉCNICAS.....	31
BATERIA.....	32
INDICADORES LUMINOSOS.....	32
INSTRUÇÕES PARA O USO	32
O QUE FAZER APÓS A UTILIZAÇÃO.....	33
LIMPEZA.....	34
PRESERVAÇÃO.....	34
CONTAMINAÇÃO MICROBIANA.....	34
INTERAÇÕES.....	34
TRATAMENTO DE FALHAS	35
CONTROLO PERIÓDICO DE MANUTENÇÃO	35
ELIMINAÇÃO DE RESÍDUOS	36
MONTAGGIO	39
MOUNTING.....	39
MONTAGE	39
MONTAJE	39
MONTAGEM.....	39
EMC.....	40
COMPATIBILITÀ ELETTROMAGNETICA	40
ELECTROMAGNETIC COMPATIBILITY	40
SIMBOLOGIA SULL'APPARECCHIO	42
SYMBOLS ON THE DEVICE.....	42
SYMBOLES SUR L'APPAREIL	42
SIMBOLOGIA EN EL APARATO.....	42
SIMBOLOGIA NO APARELHO.....	42
CERTIFICATO DI GARANZIA / WARRANTY CERTIFICATE / CERTIFICATE DE GARANTIE / CERTIFICADO DE GARANTIA / CERTIFICADO DE GARANTIA	44

LEGENDA-LEGEND-LÉGENDE-LEYENDA-LEGENDA

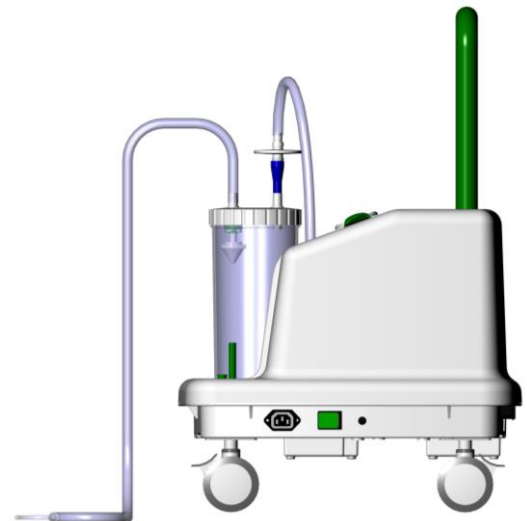
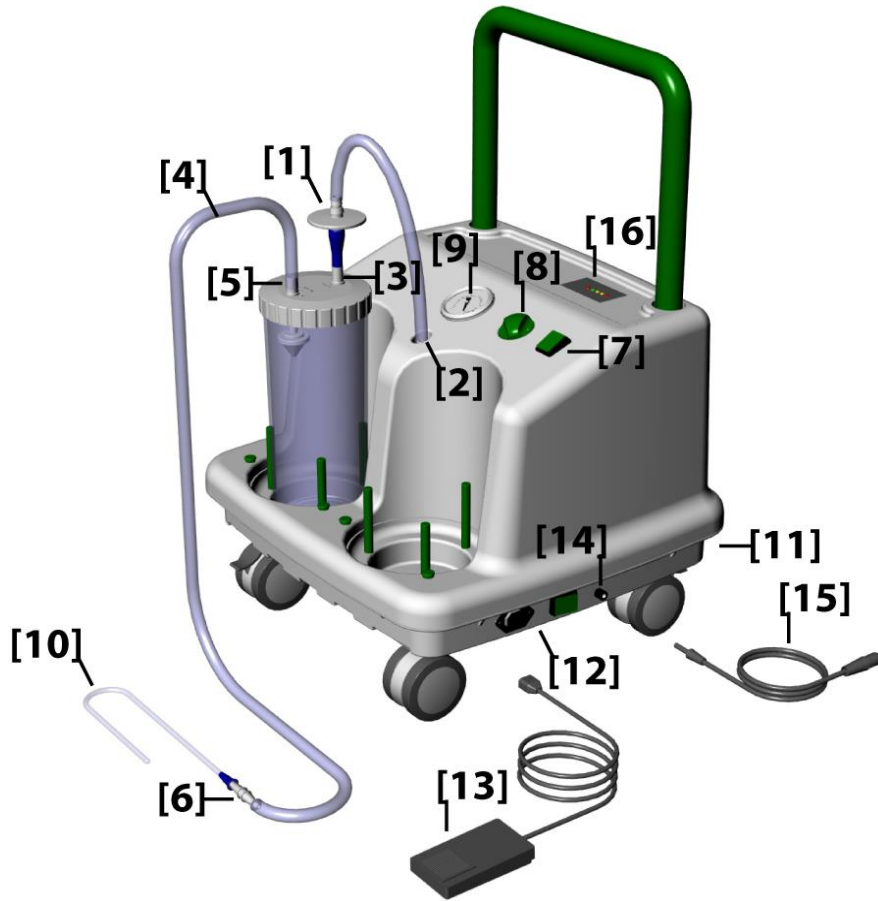

ACCESSORI IN DOTAZIONE - ACCESSORIES INCLUDED - ACCESSOIRES EN DOTATION
ACCESORIOS DE SERIE - ACESSÓRIOS INCLUÍDOS

VASO IN MAKROLON • MAKROLON JAR • BOCAL EN MAKROLON • FRASCO EN MAKROLON • JARRA MAKROLON 2000 ML	05.0002 – 2 PCS. OR
VASO IN MAKROLON • MAKROLON JAR • BOCAL EN MAKROLON • FRASCO EN MAKROLON • JARRA MAKROLON 4000 ML	05.0004 – 2 PCS.
FILTRO MONOUSO • FILTER DISPOSABLE • FILTRE USAGE UNIQUE • FILTRO DESECHABLE • FILTRO MONOUSO • FILTRAR	05.0016 – 1 PCS.
SONDA D'ASPIRAZIONE STERILE MONOUSO • SUCTION CURETTE DISPOSABLE • SONDE D'ASPIRATION USAGE UNIQUE • TUBO DE ASPIRACION DESECHABLE • SONDA DE ASPIRAÇÃO	05.0014 – 1 PCS.
CONNETTORE • CONNECTOR • CONNECTEUR • ENCHUFE • CONECTOR	05.00063 – 1 PCS.
KIT TUBI • SET OF TUBES • JEU DE TUYAUX • JOGO DE TUBOS • KIT DE TUBOS	SP.27.02.02 - 1 PCS.
DIMENSIONE • DIMENSION • DIMENSION • DIMENSIÓN • DIMENSÃO: Ø 8X14	SP.27.02.11 - 1 PCS.
CAVI	
CAVO ALIMENTAZIONE • POWER CABLE • CABLE ELECTRIQUE • CABLE DE ALIMENTACIÓN • CABO DE ALIMENTAÇÃO	03.2507 1,5 M
CAVO ACCENDISIGARI • CIGARETTE LIGHTER CABLE • CORDON ALLUME • CABLE ENCENDEDOR • CABO DE ISQUEIRO	SP.38.061
OPTIONAL	
PEDALE • FOOTSWITCH • PÉDALER • PEDAL • O PEDAL	05.0017

ISTRUZIONI IN EVIDENZA



Ciclo di utilizzo : 60 min ON / 30 min OFF

REGOLATORE DEL VUOTO - Il regolatore del vuoto, identificato dalla manopola verde, consente l'intervento sul circuito dell'aria. Ruotando la manopola in senso orario si aumenterà la pressione negativa sino al massimo dell'aspirazione, viceversa ruotando la manopola in senso antiorario la pressione diminuirà. Durante la regolazione fare riferimento al vuotometro che indicherà il valore della pressione espresso in "bar".

DISPOSITIVO DI TROPPO PIENO - Tutti i coperchi dei vasi di raccolta sono dotati del dispositivo di troppo pieno. Questo è costituito da un galleggiante e da una gabbia di supporto. Interviene, interrompendo il passaggio del flusso, quando i liquidi aspirati raggiungono il livello massimo previsto dal vaso.

PULIZIA E DISINFESTAZIONE DEI TUBI E DEI COMPONENTI RIUTILIZZABILI - Alla fine di ogni ciclo tutte le parti riutilizzabili (tubi, vasi e eventuali componenti mobili) devono essere sterilizzate. Procedere alla rimozione del materiale organico eliminando ogni residuo, disinfettare per immersione in una soluzione di disinfettante specifico. Seguire attentamente le istruzioni per diluire in modo corretto gli agenti disinfettanti e rispettare i tempi di sterilizzazione e di risciacquo.

ISPEZIONI SU COMPONENTI RIUTILIZZABILI - Tutte le parti sterilizzate devono essere controllate attentamente per localizzare eventuali danni, deformazioni o passaggi ostruiti che possono pregiudicare il corretto funzionamento dell'aspiratore. Componenti che presentano deformazioni, crepe o depositi di materiale estraneo devono essere sostituiti. Dopo l'ispezione visiva montare tutti i componenti (tubi, filtro antibatterico e vasi) per verificare la tenuta del circuito accendendo l'aspiratore col regolatore di flusso in posizione di vuoto massimo. Se chiudendo la parte terminale dell'aspirazione il vuotometro indica il vuoto massimo dichiarato l'apparecchio è pronto per un nuovo utilizzo.

MANUTENZIONE STRAORDINARIA - In caso di aspirazione accidentale di materiale organico all'interno dell'aspiratore è indispensabile interrompere immediatamente tutte le operazioni sul paziente. L'apparecchio dovrà essere inviato al servizio di manutenzione per la sostituzione delle parti interessate.

RESTRIZIONI D'USO - Questo apparecchio è stato progettato per l'aspirazione di fluidi organici nei trattamenti domiciliari, ospedalieri e da campo (quando dotato di batteria ricaricabile). E' indispensabile verificare le caratteristiche elettriche e di protezione IP riportate nei dati di targa prima di utilizzare l'aspiratore.



Attenzione

Non aspirare gas quali ossigeno o sue miscele.

L'utilizzo improprio di questo apparecchio può essere pericoloso per il paziente

INSTRUCTIONS FOR USE



Duty time : 60 min ON / 30 min OFF

VACUUM REGULATOR - Vacuum regulator, identified with green knob, allows to operate on air circuit. If you rotate the knob clockwise you will increase negative pressure up to maximum suction possible. If you rotate the knob anticlockwise pressure will decrease. During pressure regulation refer to vacuum gauge showing pressure value stated in "bar".

OVER-FLOW DEVICE - Jars covers are supplied with an over-flow device that is made by a float and a support cage. It works, stopping flow transit, when suction liquids reach maximum jar level.

CLEANING AND DISINFECTION OF TUBES AND REUSABLE ELEMENTS - At the end of each cycle all reusable parts (tubes, jars and removable elements) have to be sterilized. Remove organic material, paying attention to clean any waste, and disinfect by immersion in a specific solution. Follow carefully instructions how to dilute disinfectant solution, respecting sterilization and rinse timing.

INSPECTION ON REUSABLE ELEMENTS - All sterilized parts have to be checked carefully to find any damage, deformation or obstruction which could compromise the correct working of the suction unit.

Any deformed element, any crack or deposit of foreign material on any suction unit component has to be replaced. After visual inspection proceed assembling all elements (tubes, antibacterial filter and jars) to check circuit holding placing vacuum regulator at maximum vacuum position. If closing terminal part of aspiration the vacuum gauge indicate maximum negative pressure (declared for that unit) the device is ready for a new cycle.

EXTRAORDINARY MAINTENANCE - In case of accidental aspiration of organic material inside the suction unit stop immediately all operation on the patient. Send back the unit to maintenance service for the replacement of damaged parts.

RESTRICTION OF USE - The unit is intended to be used to aspirate organic fluids during home, hospital or field (when equipped of a rechargeable battery) treatments. It is mandatory to check electric features of the unit and IP protection mentioned on data plate before start using the unit.



ATTENTION

Do not aspirate gas as oxygen or its mixtures.

Any improper use of this unit could be dangerous for the patient

INSTRUCTIONS EN ÉVIDENCE



Cycle d'opération : 60 min ON / 30 min OFF

REGULATEUR DE VIDE - Le régulateur de vide, identifié par le bouton vert, consent l'intervention sur le circuit de l'air. En tournant le bouton dans le sens des aiguilles d'une montre on se augmentera la pression négative jusqu'au maximum de l'aspiration, vice versa en tournant le bouton dans le sens inverse des aiguilles d'une montre la pression baissera. Pendant la régulation se référer au vacuomètre qui indiquera la valeur de la pression en « bar ».

DISPOSITIF DE TROP PLEIN - Tous les couvercles des bocal de recueil sont livrés avec un dispositif de trop plein. Il s'agit d'un flotteur et d'une cage de support. Il intervient, en arrêtant le passage du flux, quand les liquides aspirés arrivent au niveau maximum prévu pour le bocal.

NETTOYAGE ET DESINFECTION DES TUYAUX ET DES COMPOSANTES RÉUTILISABLES - A la fin de chaque cycle toutes les composantes réutilisables (tuyaux, bocal et éventuelles composantes mobiles) doivent être stérilisées. Procéder avec l'enlèvement du matériel organique en éliminant tous les déchets, après désinfecter par immersion dans une solution désinfectante spécifique. Suivre attentivement les instructions pour la dilution correcte des agents désinfectants et respecter les temps de stérilisation et de rinçage.

INSPECTIONS SUR LES COMPOSANTES RÉUTILISABLES - Toutes les composantes stérilisées doivent être attentivement contrôlées afin de trouver éventuels dommages, déformations ou passages obstrués qui peuvent compromettre le correct fonctionnement de l'aspirateur. Les composantes qui présentent de déformations, crevasses ou dépôts de matériel étranger doivent être remplacées. Après l'inspection visuelle monter toutes les composantes (tuyaux, filtre antibactérien et bocal) et vérifier l'étanchéité du circuit en allumant l'aspirateur avec le régulateur du flux dans la position de vide maximum. Si en fermant la partie terminale de l'aspirateur le vacuomètre relève le vide maximum déclaré l'appareil est prêt pour une nouvelle utilisation.

MAINTENANCE EXTRAORDINAIRE - Dans le cas d'aspiration accidentelle de matériel organique à l'intérieur de l'aspirateur il est nécessaire d'arrêter immédiatement toutes les opérations sur le patient. L'appareil devra être envoyé au service technique pour le remplacement des composantes intéressées.

RESTRICTIONS A L'UTILISATION - Cet appareil a été projeté pour l'aspiration de fluides organiques pendant les traitements à domicile, à l'hôpital et d'urgence (quand l'appareil est équipé des batteries rechargeables). Il est important de vérifier les caractéristiques électriques et de protection IP mentionnées sur l'étiquette avant d'utiliser l'aspirateur.



Attention

N'aspirer pas gaz comme l'oxygène ou ses mélanges.

L'utilisation impropre de cet appareil peut être dangereux pour le patient.

INSTRUCCIONES MÁS DESTACADAS



Ciclo de funcionamiento : 60 min ON / 30 min OFF

REGULADOR DE VACÍO - El regulador de vacío, que se puede identificar por medio de la ruedilla verde, permite regular el circuito del aire. Si hace girar la ruedilla hacia la derecha, la presión negativa aumentará hasta el máximo de la aspiración. Viceversa, si hace girar la ruedilla hacia la izquierda, la presión disminuirá. Durante dicho ajuste, orientarse mediante el vacuómetro que indicará el valor de la presión en "bar".

DISPOSITIVO DE DEMASIADO LLENO - Todas las tapas de los recipientes de recogida incorporan un dispositivo de "demasiado lleno". Este último consta de un flotador y de una jaula que hace de soporte. Al accionarse, interrumpe el paso del fluido, cuando los líquidos aspirados alcanzan el nivel indicado en el recipiente.

LIMPIEZA Y DESINFECCIÓN DE LOS TUBOS Y DE LOS COMPONENTES QUE SE PUEDEN VOLVER A UTILIZAR - Al final de cada ciclo, hay que esterilizar todas las partes que se pueden volver a utilizar (tubos, recipientes y los componentes móviles presentes). Al efecto, extraiga el material orgánico y elimine por completo los restos de los mismos. Desinfecte por inmersión, mediante una solución desinfectante (emplee un desinfectante específico). Siga al pie de la letra las instrucciones para diluir correctamente los agentes desinfectantes y respete los tiempos indicados para la esterilización y para aclarar.

INSPECCIÓN DE LOS COMPONENTES QUE SE PUEDEN VOLVER A UTILIZAR - Controle atentamente todas las partes esterilizadas a fin de detectar si han sufrido daños o deformaciones, o si los tubos de paso están obstruidos, ya que todo ello puede perjudicar el buen funcionamiento del aspirador. Cambie los componentes en los que se aprecien deformaciones, grietas o incrustaciones de materiales extraños. Una vez concluida la inspección visual, monte todos los componentes (tubos, filtro antibacteriano y recipientes) para constatar la estanqueidad del circuito. Al efecto, encienda el aspirador con el regulador de flujo ubicado en la posición de "vacío máximo". Si al cerrar el extremo del aspirador, el vacuómetro indica el vacío máximo declarado, quiere decir que puede volver a usar el aparato.

MANTENIMIENTO EXTRAORDINARIO - Si el aparato aspira material orgánico accidentalmente y, por tanto, éste llega al interior del mismo, es indispensable interrumpir en el acto todas las operaciones en el paciente. Envíe el aparato al servicio de mantenimiento para que reemplace las partes afectadas.

RESTRICCIONES DE USO - El presente aparato fue diseñado para aspirar fluidos orgánicos durante tratamientos a domicilio, en el hospital y durante actuaciones de campo (si posee batería recargable). Es indispensable verificar que las características eléctricas y de protección IP que se aprecian en los datos de la placa correspondan a los propios, antes de utilizar el aspirador.



¡CUIDADO!

No aspire gases como, por ejemplo, oxígeno o mezclas que lo contengan.

El uso indebido de este aparato puede resultar peligroso para el paciente.

MANUALE D'USO



ATTENZIONE

CONSULTARE IL MANUALE D'USO PRIMA DI UTILIZZARE L'APPARECCHIO



ATTENZIONE

L'UTILIZZO DELL'APPARECCHIO DEVE ESSERE EFFETTUATO DA PERSONALE QUALIFICATO



ATTENZIONE

NON APRIRE L'APPARECCHIO PER QUALSIASI INTERVENTO CONTATTARE IL SERVIZIO TECNICO DELLA FAZZINI S.R.L.

AVVERTENZE

IL COSTRUTTORE COMPIE OGNI SFORZO NECESSARIO AFFINCHÉ OGNI PRODOTTO SIA DOTATO DELLA PIÙ ALTA QUALITÀ E SICUREZZA, TUTTAVIA COME PER OGNI APPARECCHIO ELETTRICO, BISOGNA SEMPRE OSSERVARE FONDAMENTALI NORME DI SICUREZZA PER EVITARE DI COSTITUIRE PERICOLO PER PERSONE O COSE.

- PRECEDENTEMENTE AL PRIMO USO E PERIODICAMENTE DURANTE LA VITA DEL PRODOTTO, CONTROLLATE IL CAVO DI ALIMENTAZIONE PER ACCERTARVI CHE NON VI SIANO DANNI; SE RISULTASSE DANNEGGIATO, NON INSERITE LA SPINA E PORTATE IMMEDIATAMENTE IL PRODOTTO AD UN CENTRO DI ASSISTENZA AUTORIZZATO FAZZINI O DAL VS. RIVENDITORE DI FIDUCIA. • IN PRESENZA DI BAMBINI E DI PERSONE NON AUTOSUFFICIENTI, L'APPARECCHIO DEVE ESSERE UTILIZZATO SOTTO LA STRETTA SUPERVISIONE DI UN ADULTO CHE ABBA LETTO IL PRESENTE MANUALE. • ALCUNI COMPONENTI DELL'APPARECCHIO HANNO DIMENSIONI TANTO PICCOLE DA POTER ESSERE INGHIOTTITE DAI BAMBINI CONSERVATE QUINDI L'APPARECCHIO FUORI DALLA PORTATA DEI BAMBINI. • NON USATE LE TUBAZIONI E I CAVI IN DOTAZIONE AL DI FUORI DELL'UTILIZZO PREVISTO, LE STESSE POTREBBERO CAUSARE PERICOLO DI STRANGOLAMENTO, PORRE PARTICOLARE ATTENZIONE PER BAMBINI E PERSONE CON PARTICOLARI DIFFICOLTÀ, SPESSO QUESTE PERSONE NON SONO IN GRADO DI VALUTARE CORRETTAMENTE I PERICOLI. • L'ASPIRATORE È DESTINATO ESCLUSIVAMENTE ALLA RACCOLTA DI FLUIDI NON INFIAMMABILI, NON ADATTO ALL'USO IN PRESENZA DI MISCELA ANESTETICA INFIAMMABILE CON ARIA, O CON OSSIGENO O PROTOSSIDO D'AZOTO. • TENETE SEMPRE IL CAVO DI ALIMENTAZIONE LONTANO DA SUPERFICI CALDE. • TENETE IL CAVO DI ALIMENTAZIONE LONTANO DAGLI ANIMALI (AD ESEMPIO RODITORI), ALTRIMENTI TALI ANIMALI POTREBBERO DANNEGGIARE L'ISOLAMENTO DEL CAVO DI ALIMENTAZIONE. • NON MANEGGIARE LA SPINA CON LE MANI BAGNATE. NON USARE L'APPARECCHIO IN AMBIENTI UMIDI (AD ESEMPIO MENTRE SI FA IL BAGNO O LA DOCCIA). NON IMMERGETE L'APPARECCHIO NELL'ACQUA; SE CIÒ ACCADESSE STACCATE IMMEDIATAMENTE LA SPINA NON ESTRAETE NÉ TOCCATE L'APPARECCHIO IMMERSO NELL'ACQUA, DISINSERITE PRIMA LA SPINA. PORTATELO IMMEDIATAMENTE AD UN CENTRO DI ASSISTENZA AUTORIZZATO FAZZINI O DAL VS. RIVENDITORE DI FIDUCIA. • UTILIZZARE L'APPARECCHIO SOLO IN AMBIENTI PRIVI DI POLVERE ALTRIMENTI LA TERAPIA POTREBBE ESSERE COMPROMESSA • L'INVOLUCRO DELL'APPARECCHIO NON È PROTETTO CONTRO LA PENETRAZIONE DI LIQUIDI. NON LAVATE L'APPARECCHIO SOTTO ACQUA CORRENTE O PER IMMERSIONE E TENETELO AL RIPARO DA SCHIZZI D'ACQUA O DA ALTRI LIQUIDI. • NON ESPONETE L'APPARECCHIO A TEMPERATURE PARTICOLARMENTE ESTREME. • NON POSIZIONATE L'APPARECCHIO VICINO A FONTI DI CALORE, ALLA LUCE DEL SOLE O IN AMBIENTI TROPPO CALDI. • NON OSTRUIRE MAI LE FESSURE DI AERAZIONE • FATELO FUNZIONARE SEMPRE SU UNA SUPERFICIE RIGIDA E LIBERA DA OSTACOLI. • STACCARE SEMPRE LA SPINA IMMEDIATAMENTE DOPO L'USO. • L'APPARECCHIO È EQUIPAGGIATO DI DUE FUSIBILI DI SICUREZZA FACILMENTE ISPEZIONABILI IN CASO DI GUASTO. PRIMA DI TALE OPERAZIONE TOGLIERE LA SPINA DI ALIMENTAZIONE. LE RIPARAZIONI DEVONO ESSERE ESEGUITE SOLO DA PERSONALE AUTORIZZATO FAZZINI. RIPARAZIONI NON AUTORIZZATE ANNULLANO LA GARANZIA E POSSONO RAPPRESENTARE UN PERICOLO PER L'UTILIZZATORE. • IL DISPOSITIVO MEDICO NECESSITA DI PARTICOLARI PRECAUZIONI PER QUANTO CONCERNE LA COMPATIBILITÀ ELETTROMAGNETICA E DEVE ESSERE INSTALLATO E UTILIZZATO SECONDO LE INFORMAZIONI FORNITE CON I DOCUMENTI DI ACCOMPAGNAMENTO: IL DISPOSITIVO DEVE ESSERE INSTALLATO E UTILIZZATO LONTANO DA APPARECCHI DI COMUNICAZIONE RF MOBILI E PORTATILI (TELEFONI CELLULARI, RICETRASMETTITORI, ECC.) CHE POTREBBERO INFLUENZARE LO STESSO DISPOSITIVO.



ATTENZIONE: NON MODIFICARE QUESTO APPARECCHIO SENZA L'AUTORIZZAZIONE DEL FABBRICANTE.

- IL FABBRICANTE, IL VENDITORE E L'IMPORTATORE SI CONSIDERANO RESPONSABILI AGLI EFFETTI DELLA SICUREZZA, AFFIDABILITÀ E PRESTAZIONI SOLTANTO SE: A) L'APPARECCHIO È IMPIEGATO IN CONFORMITÀ ALLE ISTRUZIONI D'USO; B) L'IMPIANTO ELETTRICO DELL'AMBIENTE IN CUI L'APPARECCHIO VIENE UTILIZZATO È A NORMA ED È CONFORME ALLE LEGGI VIGENTI.
- IL FABBRICANTE DOVRÀ ESSERE CONTATTATO PER COMUNICARE PROBLEMI E/O EVENTI INATTESI, RELATIVI AL FUNZIONAMENTO. • ACCERTARSI CHE I COLLEGAMENTI E LA CHIUSURA DEL VASO SIANO EFFETTUATI CON CURA ONDE EVITARE PERDITE DI ASPIRAZIONE. • NON ROVESCIARE IL VASO MENTRE È COLLEGATO ALL'APPARECCHIO IN FUNZIONE, IN QUANTO IL LIQUIDO PUÒ ESSERE ASPIRATO ALL'INTERNO DELL'APPARECCHIO E QUINDI DANNEGGIARE LA POMPA. NEL CASO IN CUI CIÒ AVVENGA SPEGNERE IMMEDIATAMENTE L'ASPIRATORE E PROVVEDERE ALLO SVUOTAMENTO ED ALLE OPERAZIONI DI PULIZIA DEL VASO (INVIARLO AD UN CENTRO DI ASSISTENZA AUTORIZZATO FAZZINI). • SI CONSIGLIA UN USO PERSONALE DEGLI ACCESSORI, DEI VASI DI RACCOLTA E DEI TUBETTI DI COLLEGAMENTO PER EVITARE RISCHI DI INFEZIONE DA CONTAGIO. • LA CANNULA È UN PRODOTTO STERILE MONOUSO, DEVE ESSERE SOSTITUITI AD OGNI UTILIZZO. • CONTROLLARE LA DATA DI SCADENZA SULLA CONFEZIONE ORIGINALE DELLA CANNULA E VERIFICARE L'INTEGRITÀ DELLA CONFEZIONE STERILE. FAZZINI DECLINA QUALSIASI RESPONSABILITÀ DI DANNI AL PAZIENTE CORRELABILI AL DETERIORAMENTO DELLA SUDETTA CONFEZIONE STERILE DOVUTO A MANIPOLAZIONI ESEGUITE DA TERZI SUL CONFEZIONAMENTO ORIGINALE DELL'INTERO APPARECCHIO. • IL FILTRO IDROFOBICO E ANTIBATTERICO, IN DOTAZIONE AGLI ASPIRATORI FAZZINI, È MONOUSO E DEVE ESSERE SOSTITUITO TASSATIVAMENTE DOPO OGNI APPLICAZIONE. • IL DISPOSITIVO MEDICO VIENE IN CONTATTO CON IL PAZIENTE ATTRAVERSO LA SONDA MONOUSO (IN DOTAZIONE CON L'APPARECCHIO) DOTATA DI RELATIVA CERTIFICAZIONE CE CONFORMI AI REQUISITI DELLA NORMA ISO 10993-1: PER TANTO NON SI POSSONO MANIFESTARE REAZIONI ALLERGICHE E IRRITAZIONI DELLA PELLE. • IL PRODOTTO E LE SUE PARTI SONO BIOCAMPATIBILI IN ACCORDO AI REQUISITI DELLA NORMA EN 60601-1.

CARATTERISTICHE TECNICHE

DIMENSIONI	F-60B
LUNGHEZZA	460 MM
LARGHEZZA	480 MM
ALTEZZA	420 MM
PESO	9,9 KG
ALIMENTAZIONE	230V~ / AC 12 VCC – 50/60HZ
POTENZA ASSORBITA	40V 12W – 230V 240W
ASPIRAZIONE MASSIMA	-0.80 BAR
(MISURA DIRETTA SU BOCCHETTONE DI ASPIRAZIONE)	55 L/MIN
FUSIBILE	2 X 4A F 250V
RUMOROSITÀ	62,9 DBA
IP	20
BATTERIA AL PIOMBO	12V – 7,0A
AUTONOMIA BATTERIA (MIN.)	>60
TEMPI DI RICARICA (ORE)	12
CAVO ACCENDISIGARI	12V – 4A

FAZZINI S.R.L. COMPIE NOTEVOLI SFORZI NECESSARI PER GARANTIRE LA SICUREZZA DEI SUOI PRODOTTI.

È IMPORTANTE, PERÒ, OSSERVARE FONDAMENTALI NORME DI SICUREZZA PER EVITARE SCARICHE ELETTRICHE O INCENDI. AL PRIMO UTILIZZO E PER TUTTA LA DURATA DEL PRODOTTO, VERIFICARE CHE IL CAVO D'ALIMENTAZIONE NON PRESENTI DANNI DEL TIPO, ROTTURE O SPELLATURE. IN TAL CASO NON COLLEGARE LA SPINA ALLA PRESA ELETTRICA. AL PRIMO UTILIZZO VERIFICARE CHE SULL'APPARECCHIO NON SIANO PRESENTI ROTTURE CREPE O APERTURE CAUSATE DAL TRASPORTO. IN TAL CASO NON METTERE IN USO L'APPARECCHIO

BATTERIA

ATTENZIONE

MANTENERE SOTTO CARICA L'APPARECCHIO QUANDO NON È UTILIZZATO.

LA RICARICA PUÒ ESSERE EFFETTUATA CON L'APPOSITO CAVO ESTERNO [15].

PRIMA DELL'UTILIZZO INIZIALE È NECESSARIA MANTENERE IN CARICA LE BATTERIE PER 24 ORE CONSECUTIVE

- < LA BATTERIA CARICATA COSTANTEMENTE HA UNA DURATA DI VITA DI CIRCA 2 O 3 ANNI. È OPPORTUNO SOSTITUIRLA AL TERMINE DI TALE PERIODO.
- < QUALORA L'APPARECCHIO NON POSSA ESSERE MESSO IN RICARICA CONTINUA PROVVEDERE AD UNA RICARICA DI 24 ORE OGNI 15 GIORNI.
- < IL DISPOSITIVO, AL TERMINE DEL SUO UTILIZZO, DEVE SEMPRE ESSERE RICARICATO. ATTENZIONE, LA BATTERIA POTREBBE DANNEGGIARSI SE NON VIENE RICARICATA DOPO L'USO.
- < LA BATTERIA COMPLETAMENTE SCARICA E NON IMMEDIATAMENTE RICARICATA DOPO L'USO DEVE ESSERE SOSTITUITA DAL SERVIZIO TECNICO AUTORIZZATO.
- < CONTROLLARE SEMPRE AL MOMENTO DELLA RICARICA CHE LA SPIA LUMINOSA ROSSA POSTA SUL FRONTALE SIA ACCESA.
- < QUANDO SUL DISPLAY DELL'APPARECCHIO RIMANE ACCESO L'ULTIMO LED ROSSO E RISULTANO SPENTI IL LED VERDE E I 2 LED GIALLI È NECESSARIO INTERROMPERE IL FUNZIONAMENTO E METTERE SOTTOCARICA L'APPARECCHIO.
- < OPERAZIONI DI RICARICA: PER POTER CARICARE LA BATTERIA INTERNA OCCORRE COLLEGARE IL CAVO RETE A 230V (IN DOTAZIONE) ALLA RETE ELETTRICA CON INTERRUTTORE GENERALE SULLA POSIZIONE 0. IL LED INTERMITTENTE ROSSO SI ACCENDERÀ.
- < L'APPARECCHIO PUÒ FUNZIONARE CON UNA BATTERIA ESTERNA A 12 V CON L'APPOSITO CAVO [15] CON PRESA AUTOVETTURA
- < AL PRIMO UTILIZZO E PER TUTTA LA DURATA DEL PRODOTTO, VERIFICARE CHE IL CAVO D'ALIMENTAZIONE NON PRESENTI DANNI DEL TIPO, ROTTURE O SPELLATURE. IN TAL CASO NON COLLEGARE LA SPINA ALLA PRESA ELETTRICA.
- < AL PRIMO UTILIZZO VERIFICARE CHE SULL'APPARECCHIO NON SIANO PRESENTI ROTTURE CREPE O APERTURE CAUSATE DAL TRASPORTO. IN TAL CASO NON METTERE IN USO L'APPARECCHIO

INDICATORI LUMINOSI

IL DISPOSITIVO E' CORREDATO DA LED ATTI A INDICARE LO STATO DELLA BATTERIA. VI INVITIAMO A VERIFICARE SEMPRE IL LIVELLO DI CARICA POICHE' L'UTILIZZO DEL DISPOSITIVO MEDICO CON LA BATTERIA SCARICA PUO' DANNEGGIARE L'APPARECCHIO.

LA RICARICA CONTINUA DELLA BATTERIA NON PREGIUDICA IN ALCUN MODO IL FUNZIONAMENTO DELL'APPARECCHIO.

INDICATORE LUMINOSO	DESCRIZIONE DEL LIVELLO DI BATTERIA
LED ACCESO VERDE	AUTONOMIA MASSIMA (MAX)
LED ACCESO GIALLO	AUTONOMIA MEDIA (*)
LED ACCESO GIALLO	AUTONOMIA BASSA (*)
LED ACCESO ROSSO	NECESSITA' DI RICARICA (LOW)
LED ROSSO SOPRA GLI INDICATORI DI AUTONOMIA BATTERIA	QUESTO LED ACCESO INDICA CHE E' IN CORSO LA FASE DI RICARICA (CHARGE)



ISTRUZIONE PER L'USO

L'APPARECCHIO È UN ASPIRATORE PORTATILE PARTICOLARMENTE CONSIGLIATO PER USO IN EMERGENZA, PER CHIRURGIA MINORE E PER PAZIENTI TRACHEOTOMIZZATI, AD ESCLUSIONE DELLA CHIRURGIA TORACICA.
NON E' DESTINATO ALL'USO DOMICILIARE.

- < TEMPERATURE DI UTILIZZO: COMPRESSE TRA 5°C E 40°C
- < UMIDITA' DI UTILIZZO COMPRESA TRA IL 15% ED IL 90% DI UR
- < OLTRE I 2500 METRI DI QUOTA IL FLUSSO DI ASPIRAZIONE PUO' DIMINUIRE

PRIMA DI OGNI UTILIZZO, GLI ACCESSORI DEVONO ESSERE ISPEZIONATI CON CURA ACCERTANDOSI DELL'ASSENZA DI POLVERE, INCROSTAZIONI, GRUMI O SOSTANZE LIQUIDE SIA ALL'INTERNO DEL TUBO DI COLLEGAMENTO, SIA DEL VASO E DEL RISPETTIVO TAPPO DI CHIUSURA. INOLTRE DEVONO ESSERE PULITI SEGUENDO RIGOROSAMENTE LE ISTRUZIONI INDICATE NEL PARAGRAFO "PULIZIA, SANIFICAZIONE, DISINFEZIONE E STERILIZZAZIONE". SI CONSIGLIA UN USO PERSONALE DEGLI ACCESSORI, DEI VASI DI RACCOLTA E DEI TUBETTI DI COLLEGAMENTO PER EVITARE RISCHI DI INFEZIONE DI CONTAGIO.

ATTENZIONE: IL FILTRO È IDROFOBICO E OLTRE AD ESSERE ANTIBATTERICO/ANTIVIRALE, FUNGE ANCHE DA SECONDARIA PROTEZIONE E FERMA FLUIDI CHE ACCIDENTALMENTE IL DISPOSITIVO PRIMARIO DI PROTEZIONE, PRESENTE NEL COPERCHIO DEL VASO DI RACCOLTA NON FERMA.

SEGUIRE LE INDICAZIONI SOTTO RIPORTATE PER IL CORRETTO ASSEMBLAGGIO:

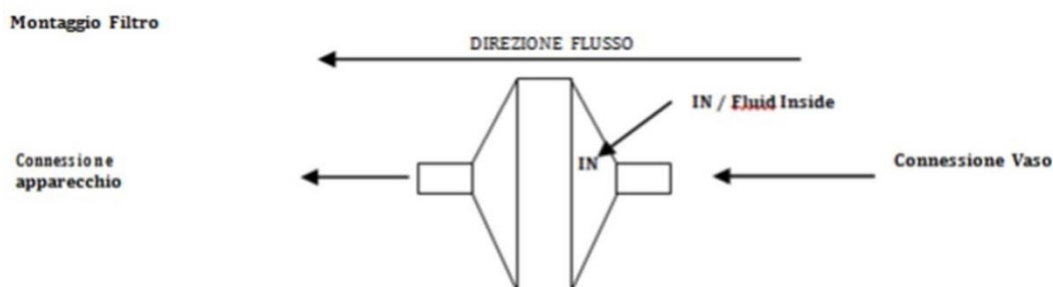

ATTENZIONE: UN LATO DEL FILTRO E' CONTRASSEGNA TO DA UNA MARCATURA INDICANTE LA PAROLA "IN", QUESTO LATO DEVE ESSERE SEMPRE CONNESSO VERSO IL VASO DI ASPIRAZIONE. L'INSERIMENTO ERRATO NE PROVOCA L'IMMEDIATA DISTRUZIONE (INEFFICACIA) IN CASO DI CONTATTO CON I LIQUIDI ASPIRATI.

FAZZINI S.R.L. COMPIE NOTEVOLI SFORZI NECESSARI PER GARANTIRE LA SICUREZZA DEI SUOI PRODOTTI.
È IMPORTANTE, PERÒ, OSSERVARE FONDAMENTALI NORME DI SICUREZZA PER EVITARE SCARICHE ELETTRICHE O INCENDI.

LE SEGUENTI FASI DI FUNZIONAMENTO SONO POSSIBILI PER IL MODELLO F-60B SOLO CON L'APPARECCHIO A RICARICA COMPLETATA.

1. AVVITARE CON FORZA IL COPERCHIO SUL VASO PER ASSICURARE UNA PERFETTA TENUTA.
2. COLLOCARE IL DISPOSITIVO IN MODO CHE LA SPINA DI ALIMENTAZIONE SIA DI FACILE ACCESSO.
2. COLLEGARE IL TUBO CORTO CON FILTRO [1] SUL BOCCHETTONE "ASPIRATION" [2]
3. COLLEGARE L'ALTRA ESTREMITÀ DEL TUBO AL BOCCHETTONE "VACUUM" [3] CON GALLEGGIANTE SUL COPERCHIO DEL VASO.
4. COLLEGARE IL TUBO LUNGO [4] ALL'ALTRO BOCCHETTONE "PATIENT" [5] SUL COPERCHIO DEL VASO (BOCCHETTONE SENZA GALLEGGIANTE)
5. COLLEGARE L'ALTRA ESTREMITÀ DEL TUBO LUNGO [4] IL RACCORDO [6] PER INNESTO SONDA USANDO EVENTUALMENTE LA SONDA [10] IN DOTAZIONE
6. PREMERE L'INTERUTTORE SULLA POSIZIONE "I" (IL CORDONE RETE DI CORRENTE [10] NON DEVE ESSERE COLLEGATO).
7. L'INTENSITA' DI ASPIRAZIONE PUO'ESSERE VARIATA TRAMITE L'APPOSITO REGOLATORE POSTO SUL FRONTALE DELL'APPARECCHIO [8] E POTRA'ESSERE CONTROLLATA SULLO STRUMENTO SUL FRONTALE VACUOMETRO [9]
8. SI CONSIGLIA DI EFFETTUARE UN PRIMO CICLO DI ASPIRAZIONE ALMENO 500 ML DI SOLA ACQUA.
9. IL LIQUIDO ASPIRATO CONVOGLIERA' NELL'APPOSITO VASO, NEL CASO LA QUANTITA' DI LIQUIDO ECCEDESSE LA CAPACITA' DEL VASO LA VALVOLA DI TROPPO PIENO PROVVEDERA' AD INTERRUPERE L'ASPIRAZIONE.
10. SPEGNERE IMMEDIATAMENTE L'APPARECCHIO PORTANDO L'INTERRUTTORE O/I [7] NELLA POSIZIONE "0"

ESTRARRE GLI ACCESSORI E PROCEDERE ALLE OPERAZIONI DI PULIZIA.

AL TERMINE DI OGNI UTILIZZO RIPORRE IL DISPOSITIVO ALL'INTERNO DELLA SCATOLA AL RIPARO DA POLVERE.

SI CONSIDERANO RESPONSABILI IN MATERIA DI SICUREZZA, PRESTAZIONI ED AFFIDABILITÀ IL FABBRICANTE, IL MONTATORE, L'INSTALLATORE O L'IMPORTATORE SOLAMENTE SE L'IMPIANTO ELETTRICO AL QUALE L'APPARECCHIO VIENE COLLEGATO È COSTRUITO SECONDO D.L.46/90.

ATTIVITA' DA ESEGUIRE AL TERMINE DELL'UTILIZZO

PREMESSA: UTILIZZARE SEMPRE I DISPOSITIVI DI PROTEZIONE INDIVIDUALI (ES. GUANTI IN LATTICE) TUTTE LE VOLTE CHE SI ENTRA IN CONTATTO CON PARTI POTENZIALMENTE CONTAMINATE.

1. DISCONNETTERE LE PARTI MONOUSO E SMALTIRLE
2. VERIFICARE L'INTEGRITA' GENERALE DELL'SUCTION UNITE
3. EFFETTUARE LE SUCCESSIVE OPERAZIONI DI PULIZIA

PER QUANTO CONCERNE I TUBI DI ASPIRAZIONE, E' OPPORTUNO CHE GLI STESSI VENGANO STERILIZZATI DOPO OGNI UTILIZZO.



ATTENZIONE
IL FILTRO PRESENTE SULL'APPARECCHIO E' MONOUSO
E' NECESSARIO SOSTITUIRLO AD OGNI UTILIZZO.
NON UTILIZZARE IL DISPOSITIVO PRIVO DEL FILTRO

PULIZIA

PULIZIA DELL'APPARECCHIO

AD APPARECCHIO STACCATO DALLA RETE ELETTRICA POTRA' ESSERE EFFETTUATA CON UN PANNO MORBIDO INUMIDITO CON SOSTANZE DETERGENTI NON ABRASIVE.

PULIZIA DEI VASI E DEGLI ACCESSORI

IL VASO RACCOLTA LIQUIDI ED I TUBI AL SILICONE POSSONO ESSERE MESSI IN AUTOCLAVE AD UNA TEMPERATURA NON SUPERIORE A 121 °C PER UN PERIODO MASSIMO DI 3 MINUTI, OLTRE POTRANNO RISULTARE DANNEGGIATI. IN ALTERNATIVA IL VASO ED IL TUBO POSSONO ESSERE DISINFETTATI UTILIZZANDO ALCOL DENATURATO O SOLUZIONE A BASE DI IPOCLORITO FACILMENTE REPERIBILI IN FARMACIA.

LIMITE MASSIMO DI RIUTILIZZO DEL VASO: 30 CICLI

NOTA BENE: I VASI FORNITI NON HANNO FUNZIONE DI MISURA MA FORNISCONO SOLAMENTE UN INDICAZIONE CIRCA IL QUANTITATIVO CONTENUTO.

I SEGUENTI ACCESSORI SONO MONOUSO E PERTANTO OCCORRE SOSTITUIRLI DOPO OGNI UTILIZZO. NON SONO COSTRUITI PER ESSERE DECONTAMINATI E/O STERILIZZATI

CODICE N°	DESCRIZIONE
05.0014 (CODICE ORDINE)	SONDA ASPIRAZIONE CH 18 (MONOUSO)
05.0016	FILTRO ANTIBATTERICO, IDROREPELLENTE E ANTIVIRALE (MONOUSO)

ATTENZIONE: EVENTUALI CANNULE DI ASPIRAZIONE CHE ENTRANO NEL CORPO UMANO, ACQUISTATE SEPARATAMENTE ALLA MACCHINA, DEVONO ESSERE CONFORMI ALLA NORMA ISO 10993-1 SULLA BIOCAMPATIBILITÀ DEI MATERIALI.

VITA UTILE DEL DISPOSITIVO: IL DISPOSITIVO, SE UTILIZZATO COME RIPORTATO NELLE SEGUENTI ISTRUZIONI, HA UN TEMPO DI VITA MEDIO DI 5 ANNI DALLA DATA DI ACQUISTO. SE PER QUALSIASI MOTIVO NON FOSSE POSSIBILE RISALIRE ALLA DATA DI ACQUISTO, IL TEMPO DI VITA VIENE CALCOLATO A PARTIRE DALLA DATA DI PRODUZIONE. TALE TEMPO DI VITA PUÒ ESSERE PROROGATO PER UN MASSIMO DI ALTRI 5 ANNI, A CONDIZIONE CHE VENGA REVISIONATO OGNI ANNO CON ESITO POSITIVO.

CONSERVAZIONE

L'ASPIRATORE DEVE ESSERE CONSERVATO IN LUOGHI ASCIUTTI, AL RIPARO DAGLI AGENTI ATMOSFERICI

TEMPERATURA DI CONSERVAZIONE: COMPRESA TRA -25°C E +70°C

UMIDITÀ RELATIVA < 90%

CONTAMINAZIONE MICROBICA

IN PRESENZA DI PATOLOGIE CON RISCHI DI INFEZIONE E CONTAMINAZIONE MICROBICA SI CONSIGLIA UN USO PERSONALE DEGLI ACCESSORI, VASO DI RACCOLTA E TUBETTI DI COLLEGAMENTO (CONSULTARE IL PROPRIO MEDICO).

INTERAZIONI

I MATERIALI IMPIEGATI PER IL CONTATTO CON LE SECREZIONI SONO POLIMERI TERMOPLASTICI AD ELEVATA STABILITÀ E RESISTENZA CHIMICA (PP, PC SI). NON È POSSIBILE COMUNQUE ESCLUDERE INTERAZIONI.

PER CUI SI SUGGERISCE DI:

A) EVITARE SEMPRE CONTATTI PROLUNGATI DEL LIQUIDO CON VASO O TUBETTI, SANIFICARE IMMEDIATAMENTE DOPO L'USO.

B) NEL CASO SI PRESENTINO SITUAZIONI ANOMALE, PER ES. RAMMOLLIMENTI O CRICCATURE DEGLI ACCESSORI, TERMINARE RAPIDAMENTE L'OPERAZIONE E PROVVEDERE ALLA SOSTITUZIONE DEI MATERIALI UTILIZZATI.

CONTATTARE IL CENTRO DI ASSISTENZA AUTORIZZATO SPECIFICANDO LE MODALITÀ DI IMPIEGO.

N.B.: UTILIZZARE SOLO ACCESSORI ORIGINALI FAZZINI.

GESTIONE GUASTI

PROBLEMA	CAUSA	SOLUZIONE
IL DISPOSITIVO NON FUNZIONA	Batteria scarica	CAMBIARE LA BATTERIA
	Batteria non inserita correttamente	CONTROLLARE CHE LA BATTERIA SIA POSIZIONATA CORRETTAMENTE
	Il cavo di alimentazione non è stato inserito correttamente nella presa del dispositivo o nella presa di corrente	INSERIRE IL CAVO DI RETE CORRETTAMENTE
	Fusibili danneggiati	CONTROLLARE I FUSIBILI E SOSTITUIRLI
	Interruttore di accensione danneggiato	IN POSIZIONE I, CONTROLLARE LA PRESENZA DELLA LUCE; SE NON VIENE RILEVATA, SOSTITUIRE L'INTERRUTTORE CON UNO DI RICAMBIO
	Collegamento interno dei tubi danneggiato o tubi strozzati	APRIRE L'APPARECCHIO E VERIFICARE IL CABLAGGIO ELETTRICO INTERNO
MANCANZA DI ASPIRAZIONE	Coperchio del vaso avvitato male	SVITARE E RIAVVITARE A FONDO IL COPERCHIO DEL VASO
	Guarnizione del coperchio non in sede	SVITARE IL COPERCHIO E RIPOSIZIONARE LA GUARNIZIONE NELLA SEDE DEL COPERCHIO
POTENZA DEL VUOTO SCARSA O NULLA	Filtro di protezione bloccato	SOSTITUZIONE DEL FILTRO
	Il regolatore di vuoto non funziona correttamente	CHIUDERE COMPLETAMENTE IL REGOLATORE E CONTROLLARE LA POTENZA DEL VUOTO
	I tubi interni non sono collegati correttamente o sono strozzati	APRIRE IL DISPOSITIVO E VERIFICARE IL COLLEGAMENTO DELLE TUBAZIONI INTERE E VERIFICARE LE CURVE DELLE TUBAZIONI INTERNE
	Valvola di troppo pieno chiusa o bloccata	SBLOCCARE LA VALVOLA DI TROPPO PIENO, TENERE IN POSIZIONE VERTICALE IL DISPOSITIVO

	Pompa danneggiata	RIVOLGERSI AL SERVIZIO TECNICO DELLA FAZZINI SRL
IL DISPOSITIVO NON FUNZIONA CON IL PEDALE	Cavo staccato o allentato	CONTROLLARE LE CONNESSIONI E RICOLLEGARE L'UNITÀ
	Interruttore a bilanciere danneggiato	IN POSIZIONE "I" CONTROLLARE LA PRESENZA DELLA LUCE; SE NON VIENE RILEVATA LA LUCE, SOSTITUIRE CON UN INTERRUTTORE DI RICAMBIO
	Collegamento cablaggio interno difettoso	APRIRE IL DISPOSITIVO E VERIFICARE IL CABLAGGIO ELETTRICO INTERNO

SE, DOPO AVER CONTROLLATO LE CONDIZIONI DI CUI SOPRA, IL DISPOSITIVO NON FUNZIONA ANCORA CORRETTAMENTE, SI CONSIGLIA DI CONTATTARE IL RIVENDITORE LOCALE O UN CENTRO DI ASSISTENZA AUTORIZZATO FAZZINI.

CONTROLLO PERIODICO DI MANUTENZIONE

L'APPARECCHIO E' PROGETTATO PER LIMITARE AL MASSIMO LE OPERAZIONI DI MANUTENZIONE, TUTTAVIA OCCORRE FARE UN CONTROLLO GIORNALIERO PRIMA DELL'UTILIZZAZIONE.

PRIMA DI ESEGUIRE QUALSIASI OPERAZIONE DI VERIFICA IN CASO DI ANOMALIE O MALFUNZIONAMENTO, CONTATTARE IL SERVIZIO TECNICO FAZZINI S.R.L. O PERSONALE QUALIFICATO DALLA FAZZINI S.R.L.

FAZZINI S.R.L. NON OFFRE NESSUN TIPO DI GARANZIA PER LE APPARECCHIATURE CHE A SEGUITO VERIFICA DEL SERVIZIO TECNICO RISULTINO MANOMESSE.

L'OPERATORE DEVE ESCLUSIVAMENTE SOSTITUIRE, QUANDO NECESSARIO, GLI ACCESSORI FORNITI IN DOTAZIONE IN LINEA CON L'INTENSITA' DI UTILIZZO DELL'APPARECCHIATURA L'UTILIZZATORE CONTATTI LA FAZZINI S.R.L. IN CASO DI RIPARAZIONI NECESSARIE.

I COSTI DI TRASPORTO DEVONO ESSERE SEMPRE CONCORDATI CON LA FAZZINI S.R.L. PRIMA DELLA SPEDIZIONE DEL GUASTO.

IN CASO DI PENETRAZIONE DI LIQUIDI ALL'INTERNO DELL'APPARECCHIO CONTATTARE IL SERVIZIO TECNICO DELLA FAZZINI S.R.L. PER LA SUCCESSIVA MANUTENZIONE. NON INTERVENIRE DIRETTAMENTE SULL'APPARECCHIO

SMALTIMENTO

PER LO SMALTIMENTO DELL'APPARECCHIO, DEI SUOI ACCESSORI E DELLE PARTI MONOUSO CONTAMINATE SI FA RIFERIMENTO ALLE NORMATIVE VIGENTI IN MATERIA DI SMALTIMENTO RIFIUTI.

FAZZINI S.R.L. SI RISERVA TUTTI I DIRITTI DI MODIFICARE IL PRESENTE MANUALE SENZA PREAVVISO A SEGUITO DI MODIFICHE COSTRUTTIVE ESEGUITE SULL'APPARECCHIO COSTRUITO IN CONFORMITA' ALLE SEGUENTI NORME

- CEI EN 60601/1 (CEI 62.5) - CEI EN 60601/1/2 - UNI EN ISO 10079/1 - APPARECCHIO CONFORME ALLA DIRETTIVA- 93/42 CEE & 2007/47/CE

FAZZINI S.R.L. SI IMPONE IL MONITORAGGIO DEI DISPOSITIVI MEDICI IMMESSI SUL MERCATO PER CUI VI PREGA DI SEGNALARCI EVENTUALI PROBLEMATICHE O SUGGERIMENTI RELATIVI AI NOSTRI PRODOTTI INVIANDO COMUNICAZIONE SCRITTA AI SEGUENTI RECAPITI:

FAZZINI SRL - S.S. PADANA SUP. 317 - 20055 VIMODRONE (MI) - ITALIA - TEL. 0039/022651521 - E-MAIL : FAZZINI@FAZZINI.IT

SI PREGA DI PRECISARE IL CONSENSO AL TRATTAMENTO DEI DATI AI SENSI DEL D.LGSL. 196/03



OPERATING MANUAL



WARNINGS
BEFORE USING THE APPLIANCE READ THE HANDBOOK



WARNINGS
THE APPLIANCE MUST BE USED BY QUALIFIED PERSONNEL



WARNINGS
DO NOT OPEN THIS DEVICE FOR ANY REASON - PLEASE CONTACT THE FAZZINI S.R.L. TECHNICAL DIVISION FOR ANY PROBLEM SHOULD ARISE



CAUTION

THE MANUFACTURER MAKES EVERY EFFORT TO ENSURE THAT EVERY PRODUCT IS OF THE HIGHEST QUALITY AND SAFETY; HOWEVER, AS FOR ANY ELECTRICAL DEVICE, BASIC SAFETY REGULATIONS MUST ALWAYS BE FOLLOWED IN ORDER TO AVOID HARMING PERSONS AND THINGS.

• BEFORE USING THE PRODUCT FOR THE FIRST TIME, AND PERIODICALLY DURING ITS LIFETIME, CHECK THE POWER CABLE TO MAKE SURE IT IS NOT DAMAGED. IN THE EVENT IT SHOULD BE DAMAGED, DO NOT PLUG IN THE CABLE AND IMMEDIATELY BRING THE PRODUCT TO AN AUTHORISED

FAZZINI SERVICE CENTRE OR TO YOUR TRUSTED DEALER. • IN THE PRESENCE OF CHILDREN AND NON SELF-SUFFICIENT INDIVIDUALS, THE DEVICE MUST BE USED UNDER THE CLOSE SUPER-VISION OF AN ADULT WHO HAS READ THIS MANUAL. • SOME PARTS OF THE DEVICE ARE SMALL ENOUGH TO BE SWALLOWED BY CHILDREN; KEEP THE DEVICE OUT OF THE REACH OF CHILDREN. • DO NOT USE THE PROVIDED TUBING AND CABLES FOR ANY OTHER PURPOSE THAN THOSE SPECIFIED, AS THEY CAN CAUSE RISK OF STRANGULATION. BE PARTICULARLY ATTENTIVE WITH CHILDREN AND INDIVIDUALS WITH DISABILITIES BECAUSE THEY ARE OFTEN UNABLE TO CORRECTLY ASSESS RISK. • THE SUCTION MACHINE IS INTENDED EXCLUSIVELY FOR THE COLLECTION OF NON-FLAMMABLE FLUIDS. IT IS NOT SUITABLE FOR USE IN THE PRESENCE OF A FLAMMABLE ANAESTHETIC MIXTURE WITH AIR, OR WITH OXYGEN OR NITROUS OXIDE. • ALWAYS KEEP THE POWER CABLE AWAY FROM HOT SURFACES. • KEEP THE POWER CABLE AWAY FROM ANIMALS (FOR EXAMPLE, RODENTS) WHICH COULD DAMAGE THE INSULATION. • DO NOT HANDLE THE PLUG WITH WET HANDS. DO NOT USE THE DEVICE IN DAMP CONDITIONS (FOR EXAMPLE WHEN TAKING A BATH OR SHOWER). DO NOT IMMERSER THE DEVICE IN WATER; IN THE EVENT OF IMMERSION IMMEDIATELY DISCONNECT THE PLUG. DO NOT REMOVE OR TOUCH THE IMMERSER DEVICE; UNPLUG THE POWER CABLE FIRST. IMMEDIATELY BRING THE DEVICE TO AN AUTHORISED FAZZINI SERVICE CENTRE OR TO YOUR TRUSTED DEALER. • USE THE DEVICE ONLY IN DUST-FREE CONDITIONS, OTHERWISE TREATMENT COULD BE COMPROMISED. • THE DEVICE CASING IS NOT WATERPROOF. DO NOT WASH THE DEVICE UNDER RUNNING WATER OR BY IMMERSION AND KEEP IT SAFE FROM BEING SPRAYED BY WATER OR OTHER LIQUIDS. • DO NOT EXPOSE THE DEVICE TO PARTICULARLY EXTREME TEMPERATURES. • KEEP THE DEVICE AWAY FROM SOURCES OF HEAT, DIRECT SUNLIGHT OR EXCESSIVELY WARM LOCATIONS. • NEVER OBSTRUCT THE AIR INLETS POSITIONED ON BOTH SIDES OF THE DEVICE. • ALWAYS OPERATE THE DEVICE ON AN UNENCUMBERED HARD SURFACE. • ALWAYS UNPLUG THE POWER CABLE IMMEDIATELY AFTER USE. • THE DEVICE IS EQUIPPED WITH TWO EASY TO INSPECT SAFETY FUSES IN CASE OF MALFUNCTION. BEFORE DOING SO, UNPLUG THE POWER CABLE. REPAIRS MUST BE DONE ONLY BY AUTHORISED FAZZINI PERSONNEL. UNAUTHORISED REPAIRS VOID THE WARRANTY AND MAY BE HAZARDOUS FOR THE USER.

ATTENTION: DO NOT MODIFY THIS DEVICE WITHOUT AUTHORISATION FROM THE MANUFACTURER.

• THE MANUFACTURER, THE VENDOR AND THE IMPORTER SHALL BE HELD RESPONSIBLE FOR SAFETY, RELIABILITY AND PERFORMANCE ONLY IF: A) THE DEVICE IS USED IN COMPLIANCE WITH THE INSTRUCTIONS FOR USE B) THE WIRING WHERE THE DEVICE IS BEING USED IS IN COMPLIANCE WITH SAFETY REGULATIONS AND CURRENT LAWS. • THE MANUFACTURER MUST BE CONTACTED TO COMMUNICATE UNEXPECTED PROBLEMS/EVENTS RELATED TO FUNCTIONING. • ENSURE THAT THE CONNECTION TUBING AND THE CANISTER LID HAVE BEEN CAREFULLY SEALED IN ORDER TO AVOID LOSS OF SUCTION. • DO NOT UPSET THE CANISTER WHILE THE DEVICE IS WORKING AS THE LIQUID MAY BE ASPIRATED INTO THE DEVICE, DAMAGING THE PUMP. SHOULD THIS OCCUR, IMMEDIATELY SWITCH OFF THE SUCTION MACHINE, THEN EMPTY AND CLEAN THE CANISTER (SEND IT TO AN AUTHORISED FAZZINI SERVICE CENTRE). • WHEN THE SAFETY DEVICE INTERVENES, SUCTION IS HALTED. SWITCH OFF THE DEVICE, EMPTY THE CANISTER AND CARRY OUT THE CLEANING PROCEDURE. • WE RECOMMEND PERSONAL USE OF ACCESSORIES, COLLECTION CANISTERS AND CONNECTION TUBING TO PREVENT THE RISK OF CONTAGIOUS INFECTION. • THE ASPIRATOR TIP IS SINGLE USE STERILISED PRODUCT AND MUST BE REPLACED AFTER EACH USE. • CHECK THE EXPIRATION DATE ON THE ORIGINAL ASPIRATOR TIP PACKAGING AND MAKE SURE THE STERILE PACKAGING IS INTACT.

FAZZINI DECLINES ANY RESPONSIBILITY FOR HARM TO THE PATIENT CORRELATED TO THE DETERIORATION OF THE AFORE-MENTIONED STERILE PACKAGING DUE TO THIRD PARTY HANDLING DURING THE ORIGINAL PACKAGING OF THE ENTIRE DEVICE. • THE HYDROPHOBIC AND ANTIBACTERIAL FILTER SUPPLIED WITH FAZZINI ASPIRATORS MUST BE REPLACED ALWAYS AFTER EACH APPLICATION OR IF THE SAID FILTER IS SATURATED.

• THE MEDICAL DEVICE IS IN CONTACT WITH THE PATIENT BY MEANS OF A DISPOSABLE PROBE (SUPPLIED WITH THE DEVICE) WITH CE CERTIFICATION IN ACCORDANCE WITH THE REQUIREMENTS OF ISO 10993-1: THEREFORE, ALLERGIC REACTIONS AND SKIN IRRITATIONS MAY NOT OCCUR. • THE PRODUCT AND ITS PARTS SHALL BE BIOCOMPATIBLE IN ACCORDANCE WITH THE REQUIREMENTS EN 60601-1.

TECHNICAL DATA

DIMENSIONS	F-60B
LENGTH	460 MM
WIDTH	480 MM
HEIGHT	420 MM
WEIGHT	9,9 KG
POWER SUPPLY	230V~ / AC 12 VCC – 50/60HZ
POWER CONSUMPTION	40V 12W – 230V 240W
MAX ASPIRATION FLOW (DIRECT MEASUREMENT ON ASPIRATION VENT)	-0.80 BAR 55 L/MIN
FUSE	2 X 4A F 250V
NOISE	62,9 DBA
IP	20
LEAD BATTERY	12V – 7,0A
BATTERY LIFE (MIN.)	>60
CHARGING TIME (HOURS)	12
CIGARETTE LIGHTER CABLE	12V – 4A

FAZZINI S.R.L. TAKES ALL THE NECESSARY MEASURES TO GUARANTEE THE SAFETY OF ITS PRODUCTS. HOWEVER IT IS IMPORTANT TO COMPLY WITH BASIC SAFETY RULES TO AVOID ELECTRIC DISCHARGES OR FIRES. WHEN USING IT FOR THE FIRST TIME AND THROUGHOUT THE USE OF THE PRODUCT, CHECK THAT THE POWER SUPPLY CABLE DOES NOT SHOW ANY DAMAGE AS TEARS OR PEELINGS, IN WHICH CASE DO NOT PLUG IN THE APPLIANCE TO THE POWER SOCKET. ON FIRST USE, CHECK THAT THE APPLIANCE SHOWS NO BREAKS, CRACKS OR OPENINGS CAUSED BY TRANSPORTATION, IN WHICH CASE DO NOT SWITCH ON THE APPLIANCE.

BATTERY



WARNINGS

KEEP THE APPLIANCE UNDER CHARGE WHEN NOT IN USE.

THE APPLIANCE CAN BE RECHARGED WITH THE APPROPRIATE EXTERNAL CABLE [15].



BEFORE USING IT FOR THE FIRST TIME, IT IS NECESSARY TO KEEP BATTERIES UNDER CHARGE FOR 24 HOURS NON-STOP.

- < A BATTERY CONSTANTLY UNDER CHARGE LASTS ABOUT 2 OR 3 YEARS. AFTER THIS PERIOD OF TIME IT IS RECOMMENDED TO REPLACE IT.
- < IF THE APPLIANCE CANNOT BE PUT UNDER CONTINUOUS RECHARGE, RECHARGE IT FOR 24 HOURS EVERY 15 DAYS.
- < WHEN FINISHED USING IT, THE DEVICE MUST ALWAYS BE RECHARGED. ATTENTION, THE BATTERY MAY BE DAMAGED IF NOT RECHARGED AFTER USE
- < THE BATTERY THAT IS COMPLETELY FLAT AND IS NOT IMMEDIATELY RECHARGED AFTER USE MUST BE REPLACED BY THE AUTHORIZED TECHNICAL ASSISTANCE.
- < WHEN RECHARGING, ALWAYS MAKE SURE THE WARNING LIGHT ON THE FRONT PANEL IS ON.
- < WHEN ON THE DEVICE'S DISPLAY ONLY THE RED LED IS ON, WHILE THE GREEN LED AND THE TWO YELLOW LED ARE OFF, IT IS NECESSARY TO DISCONTINUE OPERATIONS AND RECHARGE THE DEVICE.
- < TO CHARGE THE DEVICE, KEEP TO THE FOLLOWING INSTRUCTIONS: YOU NEED TO CONNECT THE POWER SUPPLY 230V TO WITH GENERAL SWITCH ON THE POSITION 0. THE BLINKING LED SHALL TURN ON.
- < SET THE SWITCH ON "CHARGE" AND KEEP CHARGING FOR AT LEAST 12 HOURS.
- < THE DEVICE CAN OPERATE ON AN EXTERNAL 12 V BATTERY USING THE APPROPRIATE CABLE [15] WITH CAR PLUG
- < WHEN USING IT FOR THE FIRST TIME AND THROUGHOUT THE USE OF THE PRODUCT, CHECK THAT THE POWER SUPPLY CABLE DOES NOT SHOW ANY DAMAGE AS TEARS OR PEELINGS, IN WHICH CASE DO NOT PLUG IN THE APPLIANCE TO THE POWER SOCKET.
- < ON FIRST USE, CHECK THAT THE APPLIANCE SHOWS NO BREAKS, CRACKS OR OPENINGS CAUSED BY TRANSPORTATION, IN WHICH CASE DO NOT SWITCH ON THE APPLIANCE

INDICATORS (LED)

THE SUCTION UNIT IS EQUIPPED WITH LIGHT INDICATORS (LED) SIGNALING THE BATTERY USE, BECAUSE USING THE APPLIANCE ON A LOW BATTERY MAY DAMAGE THE APPLIANCE ITSELF, WHILE CONTINUOUSLY RECHARGING IT DOES NOT CAUSE ANY DAMAGE.

IT IS RECOMMENDED TO ALWAYS CHECK THE BATTERY'S RECHARGE LEVEL:

LIGHT INDICATOR	DESCRIPTION OF THE BATTERY LEVEL
CHARGE LEVEL INDICATOR - LED ON RED	WHEN THIS LED IS ON, IT SHOWS THAT RECHARGE IS UNDERWAY
MAX LEVEL INDICATOR - LED ON GREEN	MAXIMUM CHARGE
 LEVEL INDICATOR - LED ON YELLOW	MEDIUM CHARGE
 LEVEL INDICATOR - LED ON YELLOW	LOW CHARGE
LOW LEVEL INDICATOR - LED ON RED	NEEDS RECHARGING

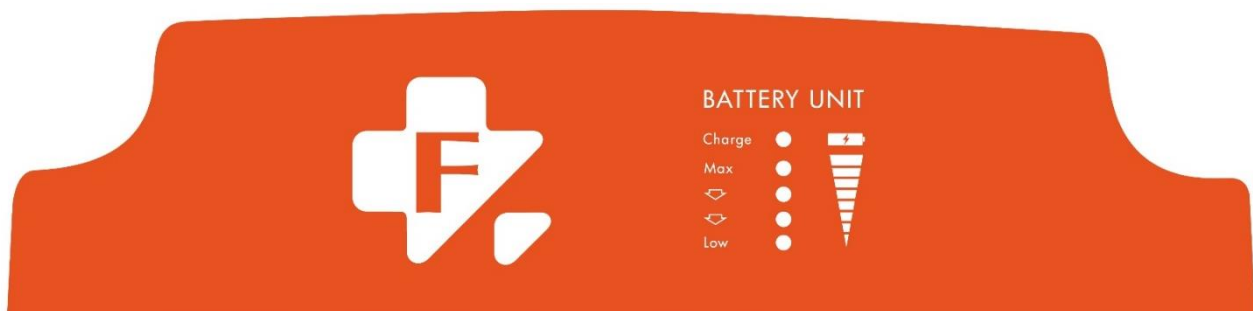

OPERATING INSTRUCTIONS

THE APPLIANCE IS A PORTABLE SUCTION UNIT FOR EMERGENCY USE, FOR USE IN MINOR SURGERY EXCEPT FOR THORACIC DRAINAGE. IT IS NOT INTENDED FOR HOME USE.

- < OPERATIONAL TEMPERATURE: BETWEEN 5°C AND 40°C
- < OPERATIONAL HUMIDITY: BETWEEN 15% AND 90% RU
- < BEYOND 2500 METERS OF HEIGHT, THE ASPIRATION FLOW MAY DECREASE.

BEFORE EACH USE, THE ACCESSORIES MUST BE CAREFULLY INSPECTED TO ENSURE THE ABSENCE OF DUST, INCRUSTATION, CLOTS OR LIQUID SUBSTANCES BOTH INSIDE THE CONNECTING TUBING AND IN THE CANISTER AND ITS RESPECTIVE LID. FURTHERMORE, THEY MUST BE CLEANED FOLLOWING THE INSTRUCTIONS RIGOROUSLY AS STATED IN THE "CLEANING" PARAGRAPH. WE RECOMMEND PERSONAL USE OF THE ACCESSORIES, THE COLLECTION CANISTERS AND THE CONNECTING TUBING TO PREVENT RISK OF CONTAGIOUS INFECTION.

ATTENTION: IN ADDITION TO BEING ANTIBACTERIAL/ANTIVIRAL, THE HYDROPHOBIC FILTER ALSO ACTS AS SECONDARY LINE OF SAFETY AND STOPS ANY FLUIDS THAT THE PRIMARY SAFETY DEVICE IN THE CANISTER LID ACCIDENTALLY DOES NOT STOP.

FOLLOW THE DIRECTIONS BELOW FOR PROPER ASSEMBLY:

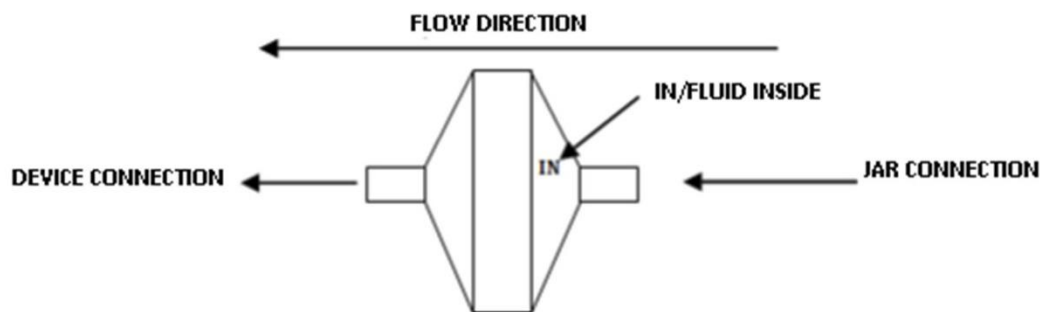

ATTENTION: ONE SIDE OF THE FILTER IS MARKED WITH "IN", THIS SIDE MUST ALWAYS BE CONNECTED TO THE SUCTION JAR. INCORRECT INSERTION CAUSES IMMEDIATE DESTRUCTION (INEFFECTIVENESS) IN THE EVENT OF CONTACT WITH ASPIRATED LIQUIDS.

THE FOLLOWING STEPS ARE POSSIBLE ONLY IF THE APPLIANCE IS COMPLETELY RECHARGED

1. TIGHTLY SCREW THE LID ON THE JAR TO GUARANTEE A PERFECT SEAL
2. CONNECT THE SHORT TUBE TO FILTER [1] ON THE "ASPIRATION" [2] VENT
3. CONNECT THE OTHER END OF THE TUBE TO THE "VACUUM" [3] VENT WITH THE FLOAT ON THE JAR'S LID
4. CONNECT THE LONG TUBE [4] TO THE OTHER "PATIENT" [5] VENT ON THE JAR'S LID (VENT WITHOUT FLOAT)
5. CONNECT THE OTHER END OF THE LONG TUBE [4] THE PROBE CONNECTOR [6] AND EVENTUALLY THE SUPPLIED PROBE [10]
6. PRESS THE 0/I SWITCH [7]
7. ASPIRATION INTENSITY CAN BE VARIED WITH THE RELEVANT CONTROL ON THE FRONT PANEL OF THE APPLIANCE [8] AND CAN BE CHECKED ON THE APPLIANCE FRONT PANEL [9] VACUOMETER.
8. IT IS RECOMMENDED TO CARRY OUT A FIRST ASPIRATION CYCLE WITH AT LEAST 500 ML OF WATER ONLY.
9. THE ASPIRATED FLUID WILL FLOW IN THE RELEVANT JAR. SHOULD THE AMOUNT OF FLUID EXCEED THE JAR'S CAPACITY, THE OVERFLOW VALVE WILL STOP ASPIRATION.
10. IMMEDIATELY SWITCH OFF THE APPLIANCE BY SETTING THE 0/I [7] SWITCH ON THE "0" POSITION.

THE MANUFACTURER, ASSEMBLER, INSTALLER OR IMPORTER ARE HELD LIABLE FOR THE SAFETY, PERFORMANCE AND RELIABILITY OF THE APPLIANCE ONLY IF THE ELECTRIC SYSTEM TO WHICH THE APPLIANCE IS CONNECTED COMPLIES WITH L.D.46/90

OPERATIONAL STEPS AT THE END OF THE PROCEDURE

NOTE: ALWAYS USE INDIVIDUAL PROTECTION DEVICES (EX. LATTICE GLOVES) EVERY TIME YOU MAY GET IN CONTACT WITH POTENTIALLY CONTAMINATED PARTS.

DISCONNECT DISPOSABLE PARTS AND DISPOSE OF THEM.

1. CHECK THE GENERAL INTEGRITY OF THE SUCTION UNIT
2. CARRY OUT THE FOLLOWING CLEANING OPERATIONS
3. ASPIRATION TUBES SHOULD BE STERILIZED AFTER EACH USE.



WARNING
THE FILTER ON THE APPLIANCE IS DISPOSABLE
THEREFORE IT IS NECESSARY TO REPLACE IT AFTER EVERY USE
DO NOT USE THE SUCTION UNIT WITHOUT A FILTER

CLEANING

APPLIANCE

DISCONNECT THE APPLIANCE FROM THE ELECTRIC SUPPLY NETWORK AND THEN CLEAN IT WITH A SOFT CLOTH WETTED WITH NON ABRASIVE DETERGENTS

JAR

THE FLUID COLLECTION JAR AND SILICON TUBES CAN BE AUTOCLAVED AT A TEMPERATURE NOT EXCEEDING 121 °C FOR NO MORE THAN MAX 3 MINUTES. IF EXCEEDED, THE JAR AND SILICON TUBES MAY GET DAMAGED. OTHERWISE, THE JAR AND SILICON TUBES CAN BE DISINFECTED WITH DENATURED ALCOHOL OR A HYPO CHLORITE BASED SOLUTION THAT CAN BE EASILY FOUND IN PHARMACIES

MAXIMUM REUSE LIMIT: 30 CYCLES

NOTE: THE SUPPLIED JARS ARE NOT MEANT TO BE USED AS MEASURERS AND PROVIDE ONLY AN INDICATION OF THE CONTAINED QUANTITY.

THE FOLLOWING ACCESSORIES ARE DISPOSABLE AND SHOULD THEREFORE BE REPLACED AFTER EACH USE. THEY ARE NOT DESIGNED TO BE DECONTAMINATED AND/OR STERILISED

CODE N°	DESCRIPTION
05.0014	SUCTION CATHETER CH 18 - DISPOSABLE
05.0016	ANTIBACTERIAL, WATER-REPELLENT AND ANTIVIRAL FILTER (DISPOSABLE)

ATTENTION: SUCTION CATHETER ENTERING THE HUMAN BODY, PURCHASED SEPARATELY FROM THE MACHINE, MUST COMPLY WITH ISO 10993-1 ON THE BIOCOMPATIBILITY OF MATERIALS.

CYCLE LIFE OF THE DEVICE: THE DEVICE, IF USED AS INDICATED IN THE FOLLOWING INSTRUCTIONS, HAS AN AVERAGE LIFE OF 5 YEARS FROM THE DATE OF PURCHASE. IF FOR ANY REASON IT IS NOT POSSIBLE TO TRACE BACK TO THE DATE OF PURCHASE, THE LIFE PERIOD SHALL BE CALCULATED FROM THE DATE OF MANUFACTURE. THIS LIFE PERIOD MAY BE EXTENDED FOR A MAXIMUM OF ANOTHER 5 YEARS, PROVIDED THAT IT IS REVIEWED SUCCESSFULLY EACH YEAR.

STORAGE

THE SUCTION UNIT MUST BE STORED IN A DRY LOCATION, PROTECTED FROM ATMOSPHERIC AGENTS

STORAGE TEMPERATURE: BETWEEN -25°C AND + 70°C

RELATIVE HUMIDITY <90%

MICROBIAL CONTAMINATION

IN THE PRESENCE OF PATHOLOGIES WITH THE RISK OF INFECTION AND MICROBIAL CONTAMINATION, WE RECOMMEND PERSONAL USE OF THE ACCESSORIES, COLLECTION CANISTER AND CONNECTING TUBING (CONSULT YOUR DOCTOR).

INTERACTIONS:

THE MATERIALS USED FOR CONTACT WITH THE SECRETIONS ARE HIGHLY STABLE AND CHEMICAL RESISTANT THERMOPLASTIC POLYMERS (PP, PC, SI WE CANNOT, HOWEVER, EXCLUDE INTERACTIONS. THEREFORE, IT IS SUGGESTED: A) TO ALWAYS AVOID PROLONGED CONTACT OF LIQUID WITH THE CANISTER OR TUBING AND SANITISE IMMEDIATELY AFTER USE. B) SHOULD ANOMALOUS SITUATIONS OCCUR, I.E. SOFTENING OR CRACKING OF THE ACCESSORIES, QUICKLY TERMINATE THE PROCEDURE AND SUBSTITUTE THE USED MATERIALS. CONTACT THE AUTHORISED SERVICE CENTRE AND SPECIFY HOW THE PRODUCT WAS USED.

NOTE: USE ONLY WITH ORIGINAL FAZZINI ACCESSORIES.

TROUBLE SHOOTING

PROBLEM	CAUSE	SOLUTION
The device does not work	Battery flat	CHARGE THE BATTERY
	Battery not inserted properly	CHECK THAT THE BATTERY CONNECTOR IS INSERTED PROPERLY
	The power cable has not been inserted properly into the device socket or into the mains power socket	CORRECTLY INSERT THE POWER CABLE INTO THE SOCKETS
	Fuses are damaged	CHECK THE FUSES INSIDE SP.38.02 IF FUSES ARE DAMAGED CHECK THE ELECTRICAL INSULATION ON THE ELECTRICAL APPARATUS
	Main rocker switch is damaged	IN "I" POSITION, CHECK THE PRESENCE OF THE LIGHT; IF NO LIGHT IS DETECTED REPLACE WITH A SPARE SWITCH

	Internal wiring connection are not completed	OPEN THE EQUIPMENT AND VERIFY INTERNAL ELECTRICAL WIRING (SEE FUNCTIONAL LAYOUT)
Lack of suction	The collection cannister lid has not been correctly positioned on the cannister	CORRECTLY POSITION THE COLLECTION CANNISTER LID
	Lid gasket not in place	CORRECTLY POSITION THE GASKET ON THE LID
	Internal tubing are not properly connected	OPEN THE EQUIPMENT AND VERIFY INTERNAL TUBING CONNECTION
	Vacuum regulator not working properly	CLOSE THE REGULATOR COMPLETELY AND CHECK THE VACUUM POWER
Lack of suction caused by fluid leakage	Blocked filter	REPLACE THE FILTER
With foot switch equipment will not turn on	Footswitch in not properly activated	IN "I" POSITION, CHECK THE PRESENCE OF THE LIGHT; IF NO LIGHT IS DETECTED REPLACE WITH A SPARE SWITCH
	Internal wiring connection are not completed	OPEN THE EQUIPMENT AND VERIFY INTERNAL ELECTRICAL WIRING (SEE FUNCTIONAL LAYOUT)

IF, AFTER CHECKING THE ABOVE-DESCRIBED CONDITIONS THE DEVICE IS STILL NOT WORKING PROPERLY, WE RECOMMEND TAKING IT TO YOUR NEAREST TRUSTED DEALER OR AUTHORISED FAZZINI SERVICE CENTRE.

PERIODIC MAINTENANCE CHECK

SUCTION UNIT WAS DESIGNED TO KEEP MAINTENANCE TO A MINIMUM. NEVERTHELESS IT IS NECESSARY TO CARRY OUT A DAILY CHECK BEFORE USING THE APPLIANCE.

BEFORE CARRYING OUT ANY CHECK DUE TO MALFUNCTIONING OR ANOMALIES, CALL THE FAZZINI S.R.L. TECHNICAL SERVICE OR PERSONNEL QUALIFIED BY FAZZINI S.R.L. FAZZINI S.R.L. DOES NOT OFFER ANY WARRANTY ON APPLIANCE THAT UPON INSPECTION BY THE TECHNICAL SERVICE SHOWS SIGNS OF TAMPERING. THE OPERATOR MUST EXCLUSIVELY REPLACE THE SUPPLIED ACCESSORIES IF NECESSARY IN LINE WITH THE APPLIANCE'S USE INTENSITY. ASPIRATION TUBES SHOULD BE STERILIZED AFTER EACH USE. IN CASE OF REPAIR, THE USER SHOULD CALL FAZZINI S.R.L. TRANSPORTATION COSTS MUST ALWAYS BE AGREED WITH FAZZINI S.R.L. BEFORE SHIPPING FAILED PIECES.

SHOULD ANY FLUID LEAK IN THE APPLIANCE, CALL THE TECHNICAL SERVICE OF FAZZINI S.R.L. FOR MAINTENANCE. DO NOT OPEN THE UNIT.

DISPOSAL

WITH REFERENCE TO THE DISPOSAL OF THE APPLIANCE, ITS ACCESSORIES AND ITS SINGLE USE DISPOSABLE PARTS, PLEASE SEE CURRENT WASTE DISPOSAL REGULATIONS DO NOT ACT DIRECTLY ON THE APPLIANCE

FAZZINI S.R.L. RESERVES ALL THE RIGHTS TO CHANGE THIS HANDBOOK WITH NO PRIOR NOTICE FURTHER TO MANUFACTURING CHANGES TO THE APPLIANCE, WHICH HAS BEEN BUILT IN COMPLIANCE WITH THE FOLLOWING STANDARDS: - CEI EN 60601/1 (CEI 62.5) - CEI EN 60601/1/2 - UNI EN ISO 10079/1 - DEVICE IN CONFORMITY WITH - 93/42 CEE & 2007/47/CE

FAZZINI S.R.L. IS COMMITTED TO THE MONITORING OF THE MEDICAL APPLIANCES IT DISTRIBUTES ON THE MARKET, AND THEREFORE SHALL BE MOST GRATEFUL OF BEING INFORMED OF ANY PROBLEMS OR SUGGESTIONS RELATING TO ITS PRODUCTS, TO BE SENT IN WRITING TO:

FAZZINI SRL - S.S. PADANA SUP. 317 - 20055 VIMODRONE (MI) - ITALIA - FAX 0039/0227409242 - E-MAIL : FAZZINI@FAZZINI.IT

PLEASE STATE YOUR CONSENSUS TO DATA PROCESSING UNDER LAW 196/03



NOTICE D'EMPLOI



IMPORTANT
CONSULTER LA NOTICE AVANT D'UTILISER L'APPAREIL



IMPORTANT
L'APPAREIL NE DOIT ÊTRE UTILISÉ QUE PAR DU PERSONNEL QUALIFIÉ



IMPORTANT
NE JAMAIS OUVRIR L'APPAREIL: POUR TOUTE REPARATION, CONSULTER LE SERVICE TECHNIQUE DE LA SOCIETE FAZZINI S.R.L.

RECOMMANDATIONS

LE FABRICANT S'EFFORCE DE DOTER CHAQUE PRODUIT DE LA MEILLEURE QUALITÉ ET DE LA MEILLEURE SÉCURITÉ POSSIBLE, CEPENDANT, COMME IL S'AGIT D'APPAREILS ÉLECTRIQUES, IL FAUT RESPECTER LES NORMES FONDAMENTALES DE SÉCURITÉ POUR ÉVITER DE CONSTITUER UN DANGER POUR LES PERSONNES ET POUR LES BIENS. • AVANT LA PREMIÈRE UTILISATION ET PÉRIODIQUEMENT DURANT LE CYCLE DE VIE DU PRODUIT, CONTRÔLEZ LE CÂBLE D'ALIMENTATION AFIN DE VOUS ASSURER QU'IL N'EST PAS ENDOMMAGÉ, SI C'ÉTAIT LE CAS, N'INSÉREZ PAS LA PRISE ET APORTEZ IMMÉDIATEMENT LE PRODUIT DANS UN CENTRE D'ASSISTANCE AGRÉÉ FAZZINI OU CHEZ VOTRE REVENDEUR DE CONFIANCE. • EN PRÉSENCE D'ENFANTS ET DE PERSONNES NON AUTONOMES, L'APPAREIL DOIT ÊTRE UTILISÉ SOUS LE CONTRÔLE STRICT D'UN ADULTE AYANT PRIS CONNAISSANCE DU PRÉSENT MANUEL. • CERTAINS COMPOSANTS DE L'APPAREIL SONT DE TRÈS PETITES DIMENSIONS ET POURRAIENT ÊTRE AVALÉS PAR DES ENFANTS EN BAS ÂGE, PAR CONSÉQUENT, CONSERVEZ L'APPAREIL HORS DE PORTÉE DES ENFANTS. • N'UTILISEZ PAS LES TUYAUX ET LES CÂBLES FOURNIS POUR UN USAGE DIFFÉRENT DE CELUI PRÉVU, CEUX-CI POURRAIENT PROVOQUER DES DANGERS D'ÉTRANGLEMENT, FAITES PARTICULIÈREMENT ATTENTION AUX ENFANTS ET AUX PERSONNES AYANT CERTAINES DIFFICULTÉS CAR, TRÈS SOUVENT, CES PERSONNES NE SONT PAS EN MESURE D'ÉVALUER LES RISQUES CORRECTEMENT. • L'ASPIRATEUR EST UNIQUEMENT CONÇU POUR RECUEILLIR LES FLUIDES NON INFLAMMABLES, SON UTILISATION N'EST PAS ADAPTÉE À LA PRÉSENCE DE MÉLANGES ANESTHÉSISQUES INFLAMMABLES À L'AIR OU À L'OXYGÈNE OU PROTOXYDE D'AZOTE. • TOUJOURS TENIR ÉLOIGNÉ LE CÂBLE D'ALIMENTATION DES SURFACES CHAUDES. • TENIR ÉLOIGNÉ LE CÂBLE D'ALIMENTATION DES ANIMAUX (PAR EXEMPLE, DES RONGEURS), SINON CEUX-CI POURRAIENT EN DOMMAGER L'ISOLATION DU CÂBLE D'ALIMENTATION. • NE MANIPULEZ PAS LA PRISE AVEC LES MAINS MOUILLÉES. N'UTILISEZ PAS L'APPAREIL DANS DES MILIEUX HUMIDES (PAR EXEMPLE, LORSQUE VOUS PRENEZ UN BAIN OU UNE DOUCHE). N'IMMERGEZ PAS L'APPAREIL DANS L'EAU; SI CELA DEVAIT SE PRODUIRE, DÉBRANCHEZ IMMÉDIATEMENT LA PRISE. N'ESSEYER PAS DE RETIRER L'APPAREIL DE L'EAU OU DE LE TOUCHER, DÉBRANCHEZ AVANT TOUT LA PRISE. APORTEZ-LE TOUT DE SUITE DANS UN CENTRE D'ASSISTANCE AGRÉÉ FAZZINI OU CHEZ VOTRE REVENDEUR DE CONFIANCE. • UTILISEZ L'APPAREIL QUE DANS DES MILIEUX SANS DE POUSSIÈRE, SI NON LE SOIN POURRAIT ÊTRE COMPROMIS. • LE BOÎTIER DE L'APPAREIL N'EST PAS PROTÉGÉ CONTRE LA PÉNÉTRATION DE LIQUIDES. NE LAVEZ PAS L'APPAREIL À L'EAU COURANTE PAR IMMERSION ET TENEZ-LE À L'ABRI DES ÉCLAUSSURES D'EAU OU DE TOUT AUTRE LIQUIDE. • N'EXPOSEZ PAS L'APPAREIL À DES TEMPÉRATURES PARTICULIÈREMENT EXTRÊMES. • NE PLACEZ PAS L'APPAREIL PRÈS DES SOURCES DE CHALEUR, À LA LUMIÈRE DU SOLEIL OU DANS DES MILIEUX TROP CHAUDS. • NE OBSTRUEZ JAMAIS LES TROUS D'AÉRATION, POSITIONNÉS SUR LES DEUX CÔTÉS DE L'APPAREIL. • FAITES LE TOUJOURS FONCTIONNER SUR UNE SURFACE RIGIDE ET SANS OBSTACLE. • DÉBRANCHEZ TOUJOURS LA PRISE IMMÉDIATEMENT APRÈS L'UTILISATION. • L'APPAREIL EST ÉQUIPÉ DE DEUX FUSIBLES DE SÉCURITÉ FACILEMENT CONTRÔLABLE EN CAS DE PANNE. AVANT CETTE OPÉRATION, ENLEVER LA PRISE D'ALIMENTATION. LES RÉPARATIONS DOIVENT ÊTRE UNIQUEMENT EFFECTUÉES PAR UN PERSONNEL AGRÉÉ FAZZINI. LES RÉPARATIONS NON AUTORISÉES ANNULENT LA GARANTIE ET PEUVENT CONSTITUER UN DANGER POUR SON UTILISATEUR.



ATTENTION: NE PAS MODIFIER CET APPAREIL SANS L'AUTORISATION DU FABRICANT.

• LE FABRICANT, LE VENDEUR ET L'IMPORTATEUR SE CONSIDÈRENT RESPONSABLES QUANT AUX EFFETS DE LA SÉCURITÉ, FIABILITÉ ET PRESTATIONS SEULEMENT SI: A) L'APPAREIL EST UTILISÉ CONFORMÉMENT AUX INSTRUCTIONS D'UTILISATION B) L'INSTALLATION ÉLECTRIQUE DU MILIEU DANS LEQUEL L'APPAREIL EST UTILISÉ EST AUX NORMES ET EST CONFORME AUX LOIS EN VIGUEUR. • LE FABRICANT DEVRA ÊTRE CONTACTÉ POUR COMMUNIQUER DES PROBLÈMES ET/OU DES ÉVÉNEMENTS INATTENDUS, RELATIFS AU FONCTIONNEMENT. • CONTRÔLER QUE LES CONNEXIONS ET LA FERMETURE DU BOCAL SONT RÉALISÉES CORRECTEMENT AFIN D'ÉVITER LES PERTES D'ASPIRATION. • NE PAS RENSERSEUR LE BOCAL LORSQU'IL EST CONNECTÉ À L'APPAREIL EN MARCHÉ CAR LE LIQUIDE PEUT ÊTRE ASPIRÉ À L'INTÉRIEUR DE L'APPAREIL ET, PAR CONSÉQUENT, ENDOMMAGER LA POMPE. SI C'ÉTAIT LE CAS, ÉTEINDRE IMMÉDIATEMENT L'ASPIRATEUR ET PROCÉDER À LA VIDANGE ET AUX OPÉRATIONS DE NETTOYAGE DU BOCAL (L'ENVOYER DANS UN CENTRE D'ASSISTANCE AGRÉÉ (FAZZINI)). • GRÂCE À L'INTERVENTION DU DISPOSITIF DE PROTECTION, L'ASPIRATION S'ARRÊTE, ÉTEINDRE L'APPAREIL, VIDER LE BOCAL ET EXÉCUTER LES OPÉRATIONS DE NETTOYAGE. • ON CONSEILLE UNE UTILISATION PERSONNELLE DES ACCESSOIRES, DES BOCAUX DE RÉCUPÉRATION ET DES TUYAUX DE CONNEXION POUR ÉVITER LES RISQUES D'INFECTION PAR CONTAGION.

• LA CANULE EST PRODUIT STÉRILE À USAGE UNIQUE ET DOIT ÊTRE REMPLACÉ À CHAQUE UTILISATION.

• CONTRÔLER LA DATE DE PÉREMPTION SUR L'EMBALLAGE D'ORIGINE DE LA CANULE ET VÉRIFIER LE BON ÉTAT DE L'EMBALLAGE STÉRILE. FAZZINI NUOVA DÉCLINE TOUTE RESPONSABILITÉ EN CAS DE DOMMAGES PROVOQUÉS AU PATIENT, QUI SERAIENT LIÉS À LA DÉTÉRIORATION DE L'EMBALLAGE STÉRILE, DUE À DES MANIPULATIONS EFFECTUÉES PAR UN TIERS SUR LE CONDITIONNEMENT D'ORIGINE DE TOUT L'APPAREIL.

• LE FILTRE HYDROPHOBE ET ANTIBACTÉRIEN, EQUIPE AUX ASPIRATEURS FAZZINI, EST A USAGE UNIQUE ET DOIT ÊTRE REMPLACÉ OBLIGATOIREMENT APRÈS CHAQUE APPLICATION. • LE DISPOSITIF MÉDICAL ENTRE EN CONTACT AVEC LE PATIENT À L'AIDE DE LA SONDE MONOUSAGE (FOURNIE AVEC L'APPAREIL) CERTIFIÉE CE CONFORME AUX LA NORME ISO 10993-1: IL NE PEUT DONC Y AVOIR DE REACTIONS ALLERGIQUES ET D'IRRITATIONS DE LA PEAU. • LE PRODUIT ET SES PARTIES SONT BIOCOMPATIBLES CONFORMÉMENT AUX EXIGENCES DE LA NORME EN 60601-1.

CARACTÉRISTIQUES TECHNIQUES

DIMENSIONS	F-60B
LONGUEUR	460 MM
LARGEUR	480 MM
HAUTEUR	420 MM
POIDS	9,9 KG
ALIMENTATION ÉLECTRIQUE	230V~ / AC 12 VCC – 50/60HZ
CONSOMMATION D'ÉNERGIE	40V 12W – 230V 240W
DÉBIT D'ASPIRATION MAXIMAL (MESURE DIRECTE SUR L'ÉVENT D'ASPIRATION)	-0.80 BAR 55 L/MIN
FUSE	2 X 4A F 250V
BRUIT	62,9 DBA
IP	20
BATTERIE AU PLOMB	12V – 7,0A
AUTONOMIE DE LA BATTERIE (MIN.)	>60
TEMPS DE RECHARGE (HEURES)	12
CÂBLE ALLUME-CIGARETTE	12V – 4A

LA SOCIÉTÉ FAZZINI S.R.L. FAIT TOUT CE QU'IL FAUT POUR GARANTIR LA SÉCURITÉ DE SES ARTICLES:

IL EST CEPENDANT ESSENTIEL DE SE CONFORMER RIGOREUSEMENT AUX RÈGLES DE SÉCURITÉ POUR ÉVITER TOUT RISQUE DE DECHARGE ÉLECTRIQUE OU D'INCENDIE.

LORS DE LA PREMIÈRE UTILISATION ET PENDANT TOUTE LA DURÉE DE L'APPAREIL, S'ASSURER QUE LE FIL D'ALIMENTATION EST PARFAITEMENT INTACT, QU'IL NE SOIT NI ROMPU NI DENUDÉ. SI C'EST LE CAS, NE PAS INTRODUIRE LA FICHE DANS LA PRISE DE COURANT.

TOUJOURS LORS DE LA PREMIÈRE UTILISATION; VÉRIFIER QUE L'APPAREIL NE PRÉSENTE AUCUNE CASSURE, FÊLURE OU AUTRE DOMMAGE CAUSÉ PAR LE TRANSPORT. SI C'EST LE CAS, NE PAS S'EN SERVIR.

BATTERIE



IMPORTANT

MEME LORSQU'IL N'EST PAS UTILISÉ, L'APPAREIL DOIT TOUJOURS ÊTRE CHARGÉ.

ON PEUT LE RECHARGER SOIT EN SE SERVANT DU FIL EXTERIEUR [15] POUR LE BRANCHER SUR LE SECTEUR



AVANT LA PREMIÈRE UTILISATION IL EST INDISPENSABLE DE MAINTENIR L'APPAREIL CHARGÉ PENDANT 24 HEURES CONSECUTIVES.

- < UNE BATTERIE CONSTAMMENT CHARGÉE DURE ENVIRON 2 OU 3 ANS, APRÈS QUOI IL EST OPPORTUN DE LA REMPLACER.
- < SI L'APPAREIL NE PEUT ÊTRE RECHARGÉ DE FAÇON CONTINUE, PRÉVOIR UNE RECHARGE DE 24 H TOUS LES 15 JOURS.
- < L'APPAREIL DOIT TOUJOURS ÊTRE RECHARGÉ APRÈS L'USAGE. LA BATTERIE RISQUE DE S'ENDOMMAGER SI CETTE PRÉCAUTION N'EST PAS OBSERVÉE.
- < UNE BATTERIE COMPLÈTEMENT DÉCHARGÉE QUI N'A PAS ÉTÉ IMMÉDIATEMENT RECHARGÉE APRÈS L'UTILISATION DE L'APPAREIL, DOIT ÊTRE REMPLACÉE EXCLUSIVEMENT PAR UN PERSONNEL QUALIFIÉ.
- < AU MOMENT DE RECHARGER, S'ASSURER QUE LE VOYANT LUMINEUX SITUÉ SUR LE DEVANT EST ALLUMÉ.
- < LORSQUE LE DERNIER LED ROUGE RESTE ALLUMÉ SUR L'ÉCRAN DE L'APPAREIL, CONTRAIREMENT AU VERT ET AUX DEUX JAUNES QUI SONT ÉTEINTS, INTERROMPRE LE FONCTIONNEMENT DE L'APPAREIL ET LE FAIRE CHARGER.
- < POUR FAIRE CHARGER L'APPAREIL PROCÉDER COMME SUIT: OPÉRATIONS DE RECHARGE: IL FAUT BRANCHER LE CÂBLE ÉLECTRIQUE SUR LE RÉSEAU ÉLECTRIQUE AVEC L'INTERRUPTEUR GÉNÉRAL SUR LA POSITION 0. À LA POSITION "ÉCHARGE" LE LED INTERMITTENT S'ALLUMERA. FAIRE CHARGER PENDANT 12 HEURES AU MOINS
- < L'APPAREIL PEUT FONCTIONNER AVEC UNE BATTERIE EXTERNE 12 V, AVEC UN CÂBLE [15] PRÉVU À CET EFFET ET UNE PRISE VOITURE

SIGNAUX LUMINEUX

L'ASPIRATEUR EST ÉQUIPÉ DE SIGNAUX LUMINEUX INDIQUANT L'ÉTAT DE LA BATTERIE. SI ON L'UTILISE AVEC UNE BATTERIE DÉCHARGÉE, L'ASPIRATEUR PEUT ÊTRE GRAVEMENT ENDOMMAGÉ, CE QUI NE RISQUE PAS DE SE PRODUIRE SI ON LE RECHARGE CONTINUUELLEMENT.

NOUS VOUS INVITONS PAR CONSÉQUENT À TOUJOURS BIEN VÉRIFIER L'ÉTAT DE LA BATTERIE.

INDICATEUR LUMINEUX	DESCRIPTION OF THE BATTERY LEVEL
INDICATEUR DE CHARGE - LED ROUGE	LORSQUE CETTE LED EST ALLUMÉE, ELLE INDIQUE QUE LA RECHARGE EST EN COURS
INDICATEUR MAX - LED ALLUMÉE EN VERT	CHARGE MAXIMALE
 INDICATEUR - LED JAUNE	CHARGE MOYENNE
 INDICATEUR - LED JAUNE	CHARGE FAIBLE
INDICATEUR BAS - LED ROUGE	BESOINS DE RECHARGE

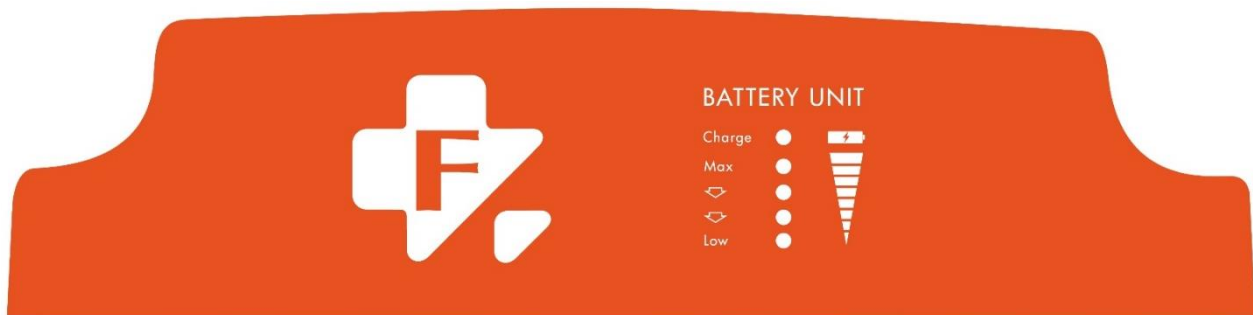

INSTRUCTIONS POUR L'EMPLOI

ASPIRATEUR PORTABLE INDIQUÉ POUR CHIRURGIE MINEURE ET POUR PATIENTS TRACHÉOTOMISÉS. AVEC EXCEPTION DE LA CHIRURGIE THORACIQUE. POMPE D'ASPIRATION POUR LIQUIDE DE CORPS(D'ORGANISME).

POUR EXTERNE ET HÔPITAL

PAS POUR USAGE DOMESTIQUE

TEMPÉRATURES DE SERVICE: COMPRISES ENTRE + 5° ET + 40°C

HUMIDITÉ DE SERVICE COMPRISE ENTRE 15% ET 90% D' H.R.

A PLUS DE 2500 M D'ALTITUDE, LA FORCE D'ASPIRATION PEUT DIMINUER.

AVANT CHAQUE UTILISATION, LES ACCESSOIRES DOIVENT ÊTRE CONTRÔLÉS ATTENTIVEMENT EN S'ASSURANT DE L'ABSENCE DE POUSSIÈRES D'INCRUSTATIONS, D'AGRÉGATS OU DE TOUTE SUBSTANCE LIQUIDE À L'INTÉRIEUR DU TUYAU DE CONNEXION OU DU BOCAL ET DE SON BOUCHON DE FERMETURE. DE PLUS, CEUX-CI DOIVENT ÊTRE NETTOYÉS EN RESPECTANT RIGOREUSEMENT LES INSTRUCTIONS INDIQUÉES DANS LE PARAGRAPHE "NETTOYAGE". ON CONSEILLE UNE UTILISATION PERSONNELLE DES ACCESSOIRES, DES BOCAUX DE RECUEIL ET DES TUBES D CONNEXION POUR ÉVITER LES RISQUES D'INFECTION PAR CONTAGION.

ATTENTION: LE FILTRE EST HYDROPHOBE ET, EN PLUS D'ÊTRE ANTIBACTÉRIEN/ANTIVIRAL, IL SERT DE PROTECTION SECONDAIRE ET ARRÊTE LES FLUIDES QUI ACCIDENTELLEMENT LE DISPOSITIF PRIMAIRE DE PROTECTION, PRÉSENT DANS LE COUVERCLE DU POT DE COLLECTE, N'ARRÊTE PAS.

SUIVRE LES INDICATIONS CI-DESSOUS POUR UN ASSEMBLAGE CORRECT:

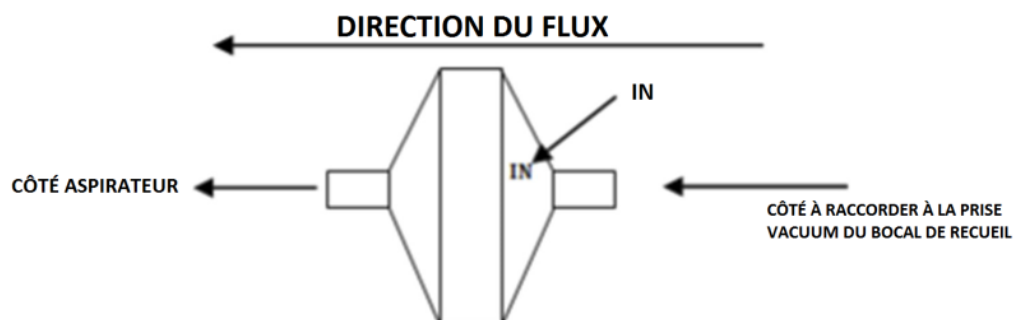

ATTENTION: UN CÔTÉ DU FILTRE EST MARQUÉ PAR UN MARQUAGE INDIQUANT LE MOT "IN", CE CÔTÉ DOIT TOUJOURS ÊTRE RACCORDE AU PORT D'ASPIRATION. L'INSERTION INCORRECTE PROVOQUE SA DESTRUCTION IMMÉDIATE (INEFFICACITÉ) EN CAS DE CONTACT AVEC LES LIQUIDES ASPIRÉS.

1. VISSER FORTEMENT LE COUVERCLE SUR LE BOCAL POUR ASSURER UNE PARFAITE ETANCHÉITÉ.
2. RELIER LE TUYAU COURT AVEC FILTRE [1] AU RACCORD "ASPIRATION" [2]
3. RELIER L'AUTRE EXTRÉMITÉ DU TUYAU AU RACCORD "VACUUM" [3] AVEC FLOTTEUR SUR LE COUVERCLE DU BOCAL
4. RELIER LE TUYAU LONG [4] A L'AUTRE RACCORD [5] "PATIENT" SUR LE COUVERCLE DU BOCAL (RACCORD SANS FLOTTEUR)
5. RELIER L'AUTRE EXTRÉMITÉ DU TUYAU LONG [4] AU RACCORD [6] POUR ENFILER LA SONDE ET, LE CAS ÉCHÉANT, LA SONDE EN DOTATION [10]
6. PRESSER L'INTERRUPTEUR 0/I [7]
7. ON PEUT VARIER L'INTENSITÉ D'ASPIRATION AU MOYEN DU DISPOSITIF DE RÉGLAGE [8] SITUÉ SUR LE DEVANT DE L'APPAREIL ET LA CONTRÔLER SUR LE VACUOMÈTRE [9] QUI SE TROUVE ÉGALEMENT SUR LE DEVANT DE L'APPAREIL
8. IL EST CONSEILLÉ DE PROCÉDER À UN PREMIER CYCLE D'ASPIRATION AVEC AU MOINS 500 ML D'EAU PURE
9. LE LIQUIDE ASPIRÉ COULERA DANS LE BOCAL. SI LA QUANTITÉ DE CE LIQUIDE EST SUPÉRIEURE À LA CAPACITÉ DU BOCAL, LA VALVE DE TROP-PLEIN ARRÊTE L'ASPIRATION.
10. ÉTEINDRE L'APPAREIL IMMÉDIATEMENT APRÈS USAGE EN PORTANT L'INTERRUPTEUR 0/I [7] SUR LA POSITION "0".

LE FABRICANT, L'ASSEMBLEUR, L'INSTALLATEUR OU L'IMPORTATEUR NE SONT CONSIDÉRÉS COMME RESPONSABLES DE LA SÉCURITÉ, DU BON FONCTIONNEMENT ET DE LA FIABILITÉ DE L'APPAREIL QUE SI L'INSTALLATION ÉLECTRIQUE SUR LAQUELLE IL EST BRANCHÉ EST CONSTRUITE SELON D.L. 46/90.

SI UTILIZA ACCESORIOS NO ORIGINALES DE FAZZINI S.R.L., ES INDISPENSABLE QUE CONSTATE SI LOS MISMOS POSEEN CARACTERISTICAS IDENTICAS A LAS DE LOS ORIGINALES.

NOTA: LOS RECIPIENTES SUMINISTRADOS NO SIRVEN PARA MEDIR LÍQUIDOS, SINO QUE BRINDAN UNA INDICACIÓN APROXIMADA DE LA CANTIDAD DE LÍQUIDO CONTENIDO.

CE QU'IL FAUT FAIRE APRÈS UTILISATION DE L'APPAREIL.

ATTENTION: TOUJOURS SE SERVIR DES MOYENS DE PROTECTION INDIVIDUELS (COMME LES GANTS DE CAOUTCHOUC PAR EX.) CHAQUE FOIS QU'ON ENTRE EN CONTACT AVEC DES PARTIES POUVANT ÊTRE CONTAMINÉES.

1. DÉTACHER LES PARTIES JETABLES ET LES ÉLIMINER.
2. S'ASSURER QUE L'ASPIRATEUR EST EN PARFAIT ÉTAT.
3. PROCÉDER À SON NETTOYAGE COMME INDIQUÉ CI-APRÈS.

IL EST OPPORTUN DE STÉRILISER LES TUYAUX D'ASPIRATION APRÈS CHAQUE UTILISATION.



IMPORTANT

LE FILTRE EST JETABLE

IL FAUT DONC LE REMPLACER CHAQUE FOIS QU'ON S'EST SERVI DE L'APPAREIL ET S'ASSURER, AVANT DE L'UTILISER À NOUVEAU, QUE CE REMPLACEMENT A ÉTÉ FAIT

NETTOYAGE

ASPIRATEUR

UNE FOIS L'APPAREIL DÉBRANCHÉ, LE NETTOYER AVEC UN CHIFFON DOUX IMBIBÉ DE DÉTERGENT NON ABRASIF.

BOCAL

LE BOCAL PEUT ÊTRE MIS EN AUTOCLAVE À UNE TEMPÉRATURE N'EXCÉDANT PAS 121 °C POUR UN MAXIMUM DE 3 MINUTES, AU-DELÀ DESQUELLES IL RISQUE D'ÊTRE ENDOMMAGÉ. IL PEUT AUSSI ÊTRE DÉSINFECTÉ AVEC DE L'ALCOOL DÉNATURÉ OU UNE SOLUTION À BASE D'HYPOCHLORITE EN VENTE DANS TOUTES LES PHARMACIES.

LIMITE MAXIMUM DE RÉUTILISATION: 30 CYCLES.

LES ACCESSOIRES SUIVANTS SONT À USAGE UNIQUE ET DOIVENT ÊTRE REMPLACÉS APRÈS CHAQUE UTILISATION. ILS NE SONT PAS CONÇUS POUR ÊTRE DÉCONTAMINÉS ET/OU STÉRILISÉS.

CODE N°	DESCRIPTION
05.0014	SONDE ASPIRATION CH 18 (USAGE UNIQUE)
05.0016	FILTRE ANTIBACTÉRIEN, HYDROFUGE ET ANTIVIRAL (À USAGE UNIQUE)

ATTENTION: TOUTE LES CANULES D'ASPIRATION ENTRANT DANS LE CORPS HUMAIN, ACQUISE SÉPARÉMENT DE LA MACHINE, DOIT ÊTRE CONFORME À LA NORME ISO 10993-1 SUR LA BIOCOMPATIBILITÉ DES MATÉRIAUX.

DURÉE DE VIE DE L'APPAREIL : SI L'APPAREIL EST UTILISÉ CONFORMÉMENT AUX INSTRUCTIONS SUIVANTES, SA DURÉE DE VIE MOYENNE EST DE 5 ANS À COMPTER DE LA DATE D'ACHAT. SI, POUR QUELQUE RAISON QUE CE SOIT, IL N'EST PAS POSSIBLE DE REMONTER JUSQU'À LA DATE D'ACHAT, LA DURÉE DE VIE EST CALCULÉE À PARTIR DE LA DATE DE FABRICATION. CETTE DUREE PEUT ÊTRE PROLONGEE POUR CINQ ANS AU MAXIMUM, A CONDITION QU'ELLE SOIT REVUE AVEC SUCCÈS CHAQUE ANNEE.

CONSERVATION

L'UNITÉ D'ASPIRATION DOIT ÊTRE ENTREPOSÉE DANS UN ENDROIT SEC, À L'ABRI DES AGENTS ATMOSPHÉRIQUES

TEMPÉRATURE DE STOCKAGE : ENTRE -25 °C ET + 70 °C

HUMIDITÉ RELATIVE 90 %

CONTAMINATION MICROBIENNE

EN PRÉSENCE DE PATHOLOGIES PRÉSENTANT UN RISQUE D'INFECTION ET DE CONTAMINATION MICROBIENNE, NOUS RECOMMANDONS L'UTILISATION PERSONNELLE DES ACCESSOIRES, DE LA BOÎTE DE COLLECTE ET DU TUYAU DE RACCORDEMENT (CONSULTEZ VOTRE MÉDECIN).

INTERACTIONS

LES MATÉRIAUX UTILISÉS POUR LE CONTACT AVEC LES SÉCRÉTIONS SONT DES POLYMÈRES THERMOPLASTIQUES À HAUTE STABILITÉ ET RÉSISTANCE CHIMIQUE (PP, PC SI). TOUTEFOIS, DES INTERACTIONS NE PEUVENT PAS ÊTRE EXCLUES.

IL EST DONC SUGGÉRÉ DE:

A) TOUJOURS ÉVITER TOUT CONTACT PROLONGÉ DU LIQUIDE AVEC LE VASE OU LES TUBES, ASSAINIR IMMÉDIATEMENT APRÈS UTILISATION.

B) EN CAS DE SITUATIONS ANORMALES, PAR EX. RAMOLLISSEMENTS OU FISSURES D'ACCESSOIRES, TERMINER RAPIDEMENT L'OPÉRATION EST EFFECTUÉE ET LE REMPLACEMENT DES MATÉRIAUX UTILISÉS.

CONTACTEZ LE CENTRE D'ASSISTANCE AGRÉÉ ET INDIQUEZ LES MODALITÉS D'UTILISATION.

UTILISER UNIQUEMENT DES ACCESSOIRES ORIGINAUX FAZZINI.

DÉPANNAGE

SITUATION	CAUSES POSSIBLES	SOLUTIONS
L'APPAREIL NE FONCTIONNE PAS	Batterie faible	CHANGER LA BATTERIE
	Batterie mal branchée	VÉRIFIER QUE LA BATTERIE EST CORRECTEMENT POSITIONNÉE
	Câble d'alimentation pas correctement branché dans la prise de l'appareil ou dans la prise du réseau	INTRODUIRE CORRECTEMENT LE CÂBLE D'ALIMENTATION DANS LES PRISES
	Fusibles endommagés	VÉRIFIEZ LES FUSIBLES À L'INTÉRIEUR. SI LES FUSIBLES SONT ENDOMMAGÉS CONTRÔLER L'ISOLATION ÉLECTRIQUE SUR L'ÉQUIPEMENT ÉLECTRIQUE
	Interrupteur principal endommagé	EN POSITION "I" VÉRIFIER LA PRÉSENCE DE LA LUMIÈRE; SI LA LUMIÈRE N'EST PAS DÉTECTÉE, REMPLACER PAR UN INTERRUPTEUR DE RECHANGE
NON ASPIRATION	Les tubes internes ne sont pas branchés correctement ou sont étranglés	OUVREZ LE DISPOSITIF ET VÉRIFIEZ LA CONNEXION DES TUYAUTERIES INTERNES ET VÉRIFIER LES COURBES DES TUYAUTERIES INTERNES
	Couvercle du vase mal vissé	DÉVISSER ET RECOMMENCER À FOND LE COUVERCLE DU VASE
FAIBLE OU NULLE PUISSANCE DU VIDE	Garniture du couvercle hors siège	DÉVISSER LE COUVERCLE ET REMETTRE LE JOINT DANS LE SIÈGE DU COUVERCLE
	Filtre de protection bloqué	REMPACEMENT DU FILTRE
	Le régulateur de vide ne fonctionne pas correctement	FERMEZ COMPLÈTEMENT LE RÉGULATEUR ET VÉRIFIEZ LA PUISSANCE DU VIDE
	Les tubes internes ne sont pas branchés correctement ou sont étranglés	OUVREZ LE DISPOSITIF ET VÉRIFIEZ LA CONNEXION DES TUYAUTERIES INTERNES ET VÉRIFIER LES COURBES DES TUYAUTERIES INTERNES
	Vanne de trop-plein fermée ou verrouillée	DÉVERROUILLER LA VANNE DE TROP-PLEIN, MAINTENIR LE DISPOSITIF EN POSITION VERTICALE

	Pompe endommagée	CONTACTER LE SERVICE TECHNIQUE DE FAZZINI SRL
LE DISPOSITIF NE FONCTIONNE PAS AVEC LA PÉDALE	Câble détaché ou lâche	VÉRIFIER LES CONNEXIONS ET RECONNECTER L'UNITÉ
	Interrupteur pédal endommagé	EN POSITION "I" VÉRIFIER LA PRÉSENCE DE LA LUMIÈRE; SI LA LUMIÈRE N'EST PAS DÉTECTÉE, REMPLACER PAR UN INTERRUPTEUR DE RECHANGE
	Les tubes internes ne sont pas branchés correctement ou sont étranglés	OUVREZ LE DISPOSITIF ET VÉRIFIEZ LA CONNEXION DES TUYAUTERIES INTERNES ET VÉRIFIER LES COURBES DES TUYAUTERIES INTERNES

SI, APRÈS AVOIR VÉRIFIÉ LES CONDITIONS CI-DESSUS, L'APPAREIL NE FONCTIONNE TOUJOURS PAS CORRECTEMENT, IL EST CONSEILLÉ DE CONTACTER LE REVENDEUR LOCAL OU UN CENTRE D'ASSISTANCE AGRÉÉ FAZZINI.

CONTRÔLE PÉRIODIQUE D'ENTRETIEN

L'APPAREIL EST CONÇU DE FAÇON QUE LES OPÉRATIONS D'ENTRETIEN SOIENT LIMITÉES A UN MINIMUM. IL EST CEPENDANT INDISPENSABLE DE LE CONTRÔLER TOUS LES JOURS AVANT DE S'EN SERVIR.

AVANT DE VÉRIFIER QUOI QUE CE SOIT, EN CAS D'ANOMALIE OU DE FONCTIONNEMENT DÉFECTUEUX, PRENDRE CONTACT AVEC LE SERVICE TECHNIQUE FAZZINI S.R.L. OU AVEC UN TECHNICIEN AUTORISÉ PAR CETTE SOCIÉTÉ. FAZZINI. S.R.L. NE GARANTIT PAS LES APPAREILS DONT SON SERVICE TECHNIQUE AURA, LORS D'UN CONTRÔLE, CONSTATÉ QU'ILS ONT ÉTÉ INDŪMENT MANIPULÉS. L'OPÉRATEUR DOIT EXCLUSIVEMENT SE LIMITER À REMPLACER, LE CAS ÉCHÉANT, LES ACCESSOIRES FOURNIS EN DOTATION, DANS LA MESURE DE L'USAGE QU'IL FAIT DE L'APPAREIL. IL EST OPPORTUN DE STÉRILISER LES TUYAUX D'ASPIRATION APRÈS CHAQUE UTILISATION. AU CAS OÙ UNE RÉPARATION SERAIT NÉCESSAIRE, SE METTRE EN CONTACT AVEC FAZZINI S.R.L. LE PAIEMENT DES FRAIS D'EXPÉDITION DE L'APPAREIL ENDOMMAGÉ DOIT ÊTRE ÉTABLI EN ACCORD AVEC LA SOCIÉTÉ AVANT QUE CELUICI NE LUI SOIT RENVOYÉ.

DANS LE CAS DE PÉNÉTRATION DE LIQUIDES À L'INTÉRIEUR DE L'APPAREIL, SE METTRE EN CONTACT AVEC LE SERVICE TECHNIQUE DE FAZZINI S.R.L. POUR LE FAIRE RÉPARER. NE PAS INTERVENIR DIRECTEMENT SUR L'APPAREIL.

ÉLIMINATION

POUR L'ÉLIMINATION DE L'APPAREIL, DE SES ACCESSOIRES ET DES PARTIES JETABLES CONTAMINÉES, SE CONFORMER AUX NORMES EN VIGUEUR EN MATIÈRE D'ÉLIMINATION DES DÉCHETS. FAZZINI S.R.L. SE RÉSERVE TOUS LES DROITS DE MODIFIER LA PRÉSENTE NOTICE SANS PRÉAVIS, PAR SUITE DE MODIFICATIONS APPORTÉES À LA CONSTRUCTION DE L'APPAREIL QUI A ÉTÉ FABRIQUÉ CEI EN 60601/1 (CEI 62.5) - CEI EN 60601/1/2 - UNI EN ISO 10079/1 MARQUE CE DE CONFORMITÉ À LA DIRECTIVE 93/42 CEE & 2007/47/CE

LA SOCIÉTÉ FAZZINI S.R.L. S'IMPOSE LE MONITORAGE DES APPAREILS MIS SUR LE MARCHÉ, AUSSI VOUS PRIE-T-ELLE DE BIEN VOULOIR LUI SIGNALER TOUS LES PROBLÈMES QUI POURRAIENT SE PRÉSENTER OU LES SUGGESTIONS QUE VOUS INSPIRENT NOS PRODUITS, EN ENVOYANT VOS COMMUNICATIONS AUX ADRESSES SUIVANTES:

FAZZINI SRL - S.S. PADANA SUP. 317 - 20055 VIMODRONE (MI) - ITALIA - TÉL: 0039/0227409242 - E-MAIL FAZZINI@FAZZINI.IT
 VEUILLEZ PRÉCISER QUE VOUS AUTORISEZ LE TRAITEMENT DES DONNÉES AUX TERMES DE LA LOI 196/03

I GB F E P

MANUAL DE INSTRUCCIONES



¡CUIDADO!
ANTES DE UTILIZAR EL APARATO, LEA ATENTAMENTE EL MANUAL DE INSTRUCCIONES.



¡CUIDADO!
SÓLO EL PERSONAL CUALIFICADO AL EFECTO DEBE USAR EL APARATO.



¡CUIDADO!
NO ABRA EL APARATO. CUANDO SEA NECESARIO REALIZAR UNA TAREA EN EL MISMO, CONTACTE CON EL SERVICIO TÉCNICO DE FAZZINI S.R.L.



ADVERTENCIAS
 EL CONSTRUCTOR HARA TODO LO POSIBLE PARA QUE CADA PRODUCTO ESTE DOTADO DE LA MAS ALTA CALIDAD Y SEGURIDAD, SIN EMBARGO, COMO EN EL

CASO DE CUALQUIER APARATO ELECTRICO, DEBERAN RESPETARSE SIEMPRE LAS NORMAS FUNDAMENTALES DE SEGURIDAD PARA EVITAR CONSTITUIR UN PELIGRO PARA PERSONAS O BIENES. • ANTERIORMENTE AL PRIMER USO Y PERIÓDICAMENTE A LO LARGO DE LA VIDA DEL PRODUCTO, COMPRUEBE EL CABLE ALIMENTACIÓN PARA ASEGURARSE DE QUE NO HAY DAÑO; SI SE DAÑA, NO ENCHUFE Y LLEVAR INMEDIATAMENTE EL PRODUCTO A UN CENTRO DE ASISTENCIA AUTORIZADO FAZZINI O AL VS. DISTRIBUIDOR DE CONFIANZA. • EN PRESENCIA DE NIÑOS Y DE PERSONAS QUE NO SEAN AUTOSUFICIENTES, EL APARATO DEBERA UTILIZARSE BAJO LA ESTRECHA SUPERVISION DE UN ADULTO QUE HAYA LEIDO EL PRESENTE MANUAL. • ALGUNOS COMPONENTES DEL APARATO SON TAN PEQUEÑOS QUE PUEDEN SER TRAGADOS POR LOS NIÑOS Y POR LO TANTO EL APARATO SE ENCUENTRA FUERA DEL ALCANCE DE LOS NIÑOS. • QUE NO SE UTILICEN LAS TUBERIAS Y LOS CABLES SUMINISTRADOS FUERA DEL USO PREVISTO, PODRIAN PROVOCAR PELIGRO DE ESTRANGULAMIENTO, PRESTANDO ESPECIAL ATENCION A LOS NIÑOS Y A LAS PERSONAS CON ESPECIALES DIFICULTADES, A MENUDO ESTAS PERSONAS NO PUEDEN EVALUAR CORRECTAMENTE LOS PELIGROS • EL ASPIRADOR ESTA DESTINADO EXCLUSIVAMENTE A LA RECOGIDA DE FLUIDOS NO INFLAMABLES, NO APTO PARA SER UTILIZADO EN PRESENCIA DE UNA MEZCLA ANESTESICA INFLAMABLE CON AIRE, OXIGENO O OXIDO NITROSO. • MANTENGA SIEMPRE EL CABLE DE ALIMENTACIÓN LEJOS DE SUPERFICIES CALIENTES. • MANTENGA EL CABLE DE ALIMENTACIÓN LEJOS DE LOS ANIMALES (POR EJEMPLO, ROEDORES), DE LO CONTRARIO ESTOS ANIMALES PUEDEN DAÑAR EL AISLAMIENTO DEL CABLE DE ALIMENTACIÓN. • NO MANIPULAR LA CLAVIJA CON LAS MANOS MOJADAS. NO UTILIZAR EL APARATO EN AMBIENTES HÚMEDOS (POR EJEMPLO, MIENTRAS SE BAÑA O SE DUCHA). NO SUMERJA EL APARATO EN EL AGUA; SI ESTO OCURRIERA, DESCONECTE INMEDIATAMENTE EL ENCHUFE, NO EXTRAIGA NI TOQUE EL APARATO SUMERGIDO EN EL AGUA, DESCONECTE ANTES EL ENCHUFE. LLÉVENLO INMEDIATAMENTE A UN CENTRO DE ASISTENCIA AUTORIZADO FAZZINI O AL VS. DISTRIBUIDOR DE CONFIANZA • UTILIZAR EL APARATO SÓLO EN AMBIENTES SIN POLVO DE LO CONTRARIO, LA TERAPIA PODRÍA VERSE COMPROMETIDA. LA ENVOLTURA DEL APARATO NO ESTÁ PROTEGIDA CONTRA LA PENETRACIÓN DE LÍQUIDOS. NO LAVAR EL APARATO BAJO AGUA CORRIENTE NI POR INMERSION Y MANTENERLO PROTEGIDO DE SALPICADURAS DE AGUA U OTROS LIQUIDOS. • NO EXPONGAN EL APARATO A TEMPERATURAS PARTICULARMENTE EXTREMAS. • NO COLOQUE EL APARATO CERCA DE FUENTES DE CALOR, A LA LUZ DEL SOL O EN AMBIENTES DEMASIADO CÁLIDOS. « NUNCA OBSTRUYA LAS RANURAS DE AIREACIÓN • HÁGANLO FUNCIONAR SIEMPRE SOBRE UNA SUPERFICIE RÍGIDA Y LIBRE DE OBSTÁCULOS. ADEER. SIEMPRE DESCONECTAR EL ENCHUFE INMEDIATAMENTE DESPUÉS DE SU USO. • EL APARATO ESTARA EQUIPADO CON DOS FUSIBLES DE SEGURIDAD FACILMENTE INSPECCIONABLES EN CASO DE AVERIA. ANTES DE ESTA OPERACION, DESCONECTE LA CLAVIJA DE ALIMENTACION. LAS REPARACIONES SOLO PODRAN SER EFECTUADAS POR PERSONAL AUTORIZADO DE LOS PAÑUELOS. LAS REPARACIONES NO AUTORIZADAS ANULARAN LA GARANTIA Y PODRAN REPRESENTAR UN PELIGRO PARA EL USUARIO. • EL PRODUCTO MÉDICO REQUIERE PRECAUCIONES ESPECIALES EN CUANTO A LA COMPATIBILIDAD ELECTROMAGNÉTICA Y DEBE INSTALARSE Y UTILIZARSE SEGÚN LA INFORMACIÓN FACILITADA CON LOS DOCUMENTOS DE ACOMPAÑAMIENTO: EL DISPOSITIVO DEBERA INSTALARSE Y UTILIZARSE LEJOS DE LOS APARATOS DE COMUNICACIONES MOVILES Y PORTATILES (TELEFONOS MOVILES, TRANSCPTORES, ETC.) QUE PUEDAN AFECTAR AL MISMO DISPOSITIVO.

ADVERTENCIA: NO MODIFICAR ESTE APARATO SIN LA AUTORIZACIÓN DEL FABRICANTE.

EL FABRICANTE, EL VENDEDOR Y EL IMPORTADOR SE CONSIDERARÁN RESPONSABLES DE LOS EFECTOS DE LA SEGURIDAD, FIABILIDAD Y PRESTACIONES ÚNICAMENTE SI: A) EL APARATO SE UTILIZA DE CONFORMIDAD CON LAS INSTRUCCIONES DE USO B) LA INSTALACIÓN ELÉCTRICA DEL ENTORNO EN EL QUE SE UTILIZA EL APARATO ES CONFORME A LAS NORMAS Y CUMPLE LEYES VIGENTES. • EL FABRICANTE DEBERA SER CONTACTADO PARA COMUNICAR LOS PROBLEMAS Y/O ACONTECIMIENTOS INESPERADOS RELACIONADOS CON EL FUNCIONAMIENTO. • ASEGURARSE DE QUE LAS CONEXIONES Y EL CIERRE DE LA MACETA SE EFECTUAN CON CUIDADO PARA EVITAR FUGAS DE SUCCION. • NO VOLCAR EL VASO MIENTRAS ESTA CONECTADO AL APARATO EN FUNCIONAMIENTO, YA QUE EL LIQUIDO PUEDE SER ASPIRADO DENTRO DEL APARATO Y LUEGO DAÑAR LA BOMBA. EN CASO DE QUE SE PRODUZCA LA DESCONEXIÓN INMEDIATA DEL ASPIRADOR Y EL VACIADO Y LAS OPERACIONES DE LIMPIEZA DEL VASO (ENVIARLO A UN CENTRO DE ASISTENCIA AUTORIZADO FAZZINI •SE RECOMIENDA EL USO PERSONAL DE LOS ACCESORIOS, VASOS DE RECOGIDA Y TUBOS DE CONEXIÓN PARA EVITAR EL RIESGO DE INFECCIÓN POR CONTAGIO. • LA CANULA ES UN PRODUCTO ESTERIL DESECHABLE, DEBE SER REEMPLAZADO EN CADA UTILIZACION. • COMPROBAR LA FECHA DE CADUCIDAD EN EL EMBALAJE ORIGINAL DE LA CANULA Y COMPROBAR LA INTEGRIDAD DEL ENVASE ESTERIL. FAZZINI DECLINA TODA RESPONSABILIDAD DE DAÑOS AL PACIENTE EN RELACIÓN CON EL DETERIORO DE DICHO ENVASE ESTÉRIL DEBIDO A MANIPULACIONES EFECTUADAS POR TERCEROS EN EL EMBALAJE ORIGINAL DE TODO EL APARATO • EL FILTRO HIDROFÓBICO Y ANTIBACTERIANO, SUMINISTRADO POR LOS ASPIRADORES DE PAÑUELOS, ES DE UN SOLO USO Y DEBE SUSTITUIRSE OBLIGATORIAMENTE DESPUÉS DE CADA APLICACIÓN. • EL PRODUCTO MÉDICO ENTRA EN CONTACTO CON EL PACIENTE A TRAVÉS DE LA SONDA DE UN SOLO USO (SUMINISTRADA CON EL APARATO) CON LA CERTIFICACIÓN CE CORRESPONDIENTE QUE CUMPLE LOS REQUISITOS DE LA NORMA ISO 10993-1: POR LO TANTO NO PUEDEN PRODUCIRSE REACCIONES ALÉRGICAS E IRRITACIONES CUTÁNEAS. • EL PRODUCTO Y SUS PARTES SON BIOCOMPATIBLES DE ACUERDO CON LOS REQUISITOS DE LA NORMA EN 601-1.

FICHA TÉCNICA

DOMENSIONES	F-60B
LARGO	460 MM
ANCHO	480 MM
ALTURA	420 MM
PESO	9,9 KG
FUENTE DE ALIMENTACIÓN	230V~ / AC 12 VCC - 50/60HZ
CONSUMO DE ENERGÍA	40V 12W - 230V 240W
FLUJO MÁXIMO DE SPIRACIÓN (MEDICIÓN DIRECTA REALIZADA EN LA BOCA DE ASPIRACIÓN)	-0.80 BAR 55 L/MIN
FUSIBLE	2 X 4A 250V
RUIDO	62,9 DBA
IP	20
BATERÍA DE PLOMO	12V - 7,0A
DURACIÓN DE LA BATERÍA (MIN.)	>60
TIEMPO DE CARGA (HORAS)	12
CABLE ENCENDEDOR DE CIGARRILLOS	12V - 4A

FAZZINI S.R.L. REALIZA GRANDES ESFUERZOS, A FIN DE GARANTIZAR LA SEGURIDAD DE SUS PRODUCTOS.

EL USUARIO, POR SU PARTE, DEBE CUMPLIR CON LAS NORMAS DE SEGURIDAD FUNDAMENTALES, PARA EVITAR QUE SE PRODUZCAN DESCARGAS ELÉCTRICAS E INCENDIOS. ANTES DE USAR EL APARATO POR PRIMERA VEZ, Y DURANTE TODA LA VIDA ÚTIL DEL MISMO, CERCÍESE DE QUE EL CABLE DE ALIMENTACIÓN ESTÉ EN PERFECTAS CONDICIONES, VALE DECIR, QUE NO ESTÉ ROTO NI PELADO. SI TAL NO ES ASÍ, NO LO ENCHUFE EN LA TOMA DE ELECTRICIDAD. CUANDO USE EL APARATO POR PRIMERA VEZ, CONTROLE QUE EN EL MISMO NO SE APRECIE GRIETAS NI HENDIDURAS, DEBIDAS AL TRANSPORTE. DE HABERLAS, NO USE EL APARATO.

BATERÍA

¡CUIDADO!

MANTENGA ENCHUFADO EL APARATO, MIENTRAS NO LO UTILIZA



PARA QUE SE CARGUE SE PUEDE RECARGAR MEDIANTE EL CABLE EXTERIOR [15] AL EFECTO.

ANTES DE USARLO POR PRIMERA VEZ, ES MENESTER CARGAR LAS BATERÍAS DURANTE 24 HORAS SEGUIDAS.

- < CUANDO LA BATERÍA SE CARGA DE MANERA CONSTANTE, SU VIDA ÚTIL ASCIENDE A APROXIMADAMENTE 2 O 3 AÑOS. AL FINAL DE DICHO PERIODO, ES CONVENIENTE CAMBIARLA.
- < SI NO PUEDE RECARGAR EL APARATO DE FORMA CONTINUADA, RECÁRGUELO DURANTE 24 HORAS CADA 15 DÍAS.
- < CADA VEZ QUE USA EL DISPOSITIVO, TIENE QUE VOLVERLO A CARGAR. ¡CUIDADO! SI LA BATERÍA NO SE RECARGA DESPUÉS DE USAR EL APARATO, SE PUEDE ESTROPEAR.
- < CUANDO LA BATERÍA SE AGOTA POR COMPLETO Y NO SE VUELVE A CARGAR DE INMEDIATO, HAY QUE CAMBIARLA, TAREA QUE DEBE REALIZAR EL SERVICIO TÉCNICO AUTORIZADO A ESTOS EFECTOS.
- < CADA VEZ QUE RECARGA LA BATERÍA, CERCÍESE DE QUE SE ENCIENDA EL PILOTO, QUE ESTÁ UBICADO EN LA PARTE FRONTAL DEL APARATO.
- < CUANDO EN EL DISPLAY DEL APARATO SÓLO QUEDA ENCENDIDO EL ÚLTIMO LED ROJO, MIENTRAS QUE EL LED VERDE Y LOS DOS LEDS AMARILLOS SE APAGAN, ES MENESTER APAGAR EL APARATO Y VOLVERLO A CARGAR.
- < OPERACIONES DE RECARGA: ES NECESARIO CONECTAR LE CABLE DE ALIMENTACIÓN 230V A LA RED ELÉCTRICA CON INTERRUPTOR GENERAL DE POSICIÓN 0. EL LED INTERMITENTE SE ENCIENDE. UBIQUE EL INTERRUPTOR EN LA POSICIÓN DE CARGA "CHARGE". DEJE QUE EL APARATO SE VUELVA A CARGAR DURANTE 12 HORAS COMO MÍNIMO.
- < EL APARATO PUEDE FUNCIONAR CON UNA BATERÍA EXTERIOR DE 12 V, MEDIANTE EL CABLE ESPECIAL, CON TOMA TIPO AUTOMÓVIL.

INDICADORES LUMINOSOS

EL ASPIRADOR POSEE UNOS INDICADORES LUMINOSOS QUE INDICAN EL ESTADO DE LA BATERÍA, PUESTO QUE EL UTILIZAR EL DISPOSITIVO, CUANDO LA CARGA DE LA BATERÍA ESTÁ BAJA, PUEDE PROVOCAR DESPERFECTOS. ELLO NO ACONTECE, CUANDO SE REALIZA LA RECARGA CONTINUADA. LE ACONSEJAMOS QUE VERIFIQUE SIEMPRE EL NIVEL DE RECARGA DE LA BATERÍA.

INDICADORES LUMINOSOS	DESCRIPCIÓN DEL NIVEL DE BATERÍA
LED ROJO "CHARGE"	RECARGANDO
LED VERDE "MAX"	AUTONOMÍA MÁXIMA
 LED AMARILLO	AUTONOMÍA MEDIA
 LED AMARILLO	AUTONOMÍA BAJA
LED ROJO "LOW"	RECARGAR LA BATERÍA

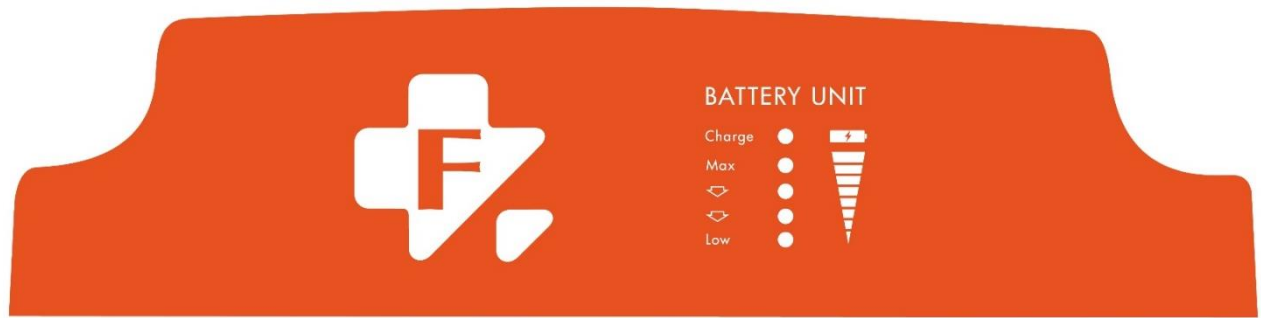

INSTRUCCIONES PARA EMPLEAR EL APARATO

EL PRESENTE APARATO ES UN ASPIRADOR PORTÁTIL, PARA CIRUGÍA. EXCEPTO DO TÓRAX BOMBA DE SUCCIÓN PARA LÍQUIDO DE CUERPO.

PARA AMBULATORIOS Y HOSPITALARIOS

TEMPERATURAS DE USO: ENTRE + 5° A + 40°

HUMEDAD DE USO ENTRE 15% Y 90% DE HR

A UNA ALTITUD DE MÁS DE 2500 METROS, EL FLUJO DE ASPIRACIÓN PUEDE DISMINUIR.

NO PARA USO DOMÉSTICO

ANTES DE CADA UTILIZACIÓN, LOS ACCESORIOS DEBERÁN INSPECCIONARSE CUIDADOSAMENTE, ASEGURÁNDOSE DE LA AUSENCIA DE POLVO, INCRUSTACIONES, GRUMOS O SUSTANCIAS LÍQUIDAS, YA SEA EN EL INTERIOR DEL TUBO DE CONEXIÓN, YA SEA EN EL RECIPIENTE Y EN EL TAPÓN DE CIERRE RESPECTIVO. DEBERÁN LIMPIARSE SIGUIENDO EstrictAMENTE LAS INSTRUCCIONES INDICADAS EN EL APARTADO "LIMPIEZA, SANEAMIENTO, DESINFECCIÓN Y ESTERILIZACIÓN".

ADVERTENCIA: EL FILTRO ES HIDROFÓBICO Y ADEMÁS DE SER ANTIBACTERIANO/ANTIVIRAL, SIRVE TAMBIÉN DE SECUNDARIA PROTECCIÓN Y DETIENE FLUIDOS QUE ACCIDENTALMENTE EL DISPOSITIVO PRIMARIO DE PROTECCIÓN, PRESENTE EN LA TAPA DEL RECIPIENTE DE RECOGIDA NO SE DETIENE. SIGA LAS INDICACIONES SIGUIENTES PARA EL CORRECTO MONTAJE:

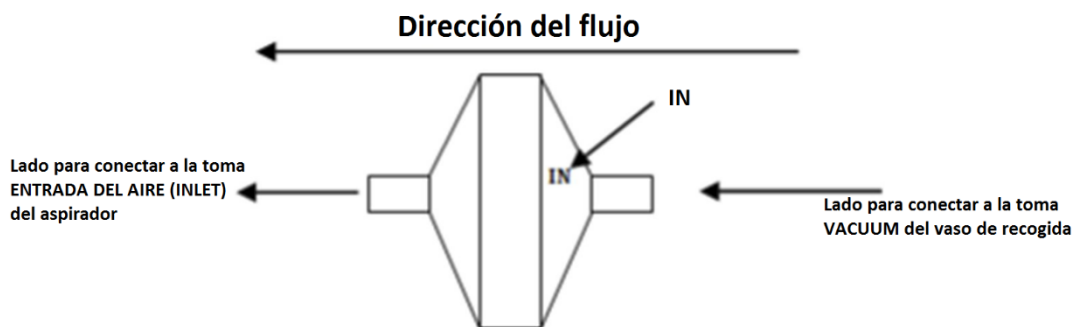

ADVERTENCIA: UN LADO DEL FILTRO ESTÁ MARCADO CON UNA MARCA QUE INDICA LA PALABRA "IN", ESTE LADO DEBE ESTAR SIEMPRE CONECTADO HACIA EL RECEPTÁCULO. LA INSERCIÓN INCORRECTA PROVOCA LA DESTRUCCIÓN INMEDIATA (INEFICACIA) EN CASO DE CONTACTO CON LOS LÍQUIDOS ASPIRADOS.

FAZZINI S.R.L. REALIZA CONSIDERABLES ESFUERZOS NECESARIOS PARA GARANTIZAR LA SEGURIDAD DE SUS PRODUCTOS.

SIN EMBARGO, ES IMPORTANTE RESPETAR LAS NORMAS BÁSICAS DE SEGURIDAD PARA EVITAR DESCARGAS ELÉCTRICAS O INCENDIOS.

1. ENROSQUE CON FUERZA LA TAPA SOBRE EL RECIPIENTE, PARA GARANTIZAR LA ESTANQUEIDAD TOTAL.
2. CONECTE EL TUBO CORTO CON FILTRO 1 EN LA BOCA "ASPIRATION" [2].
3. CONECTE EL OTRO EXTREMO DEL TUBO CON LA BOCA "VACUUM" [3] CON FLOTANTE, EN LA TAPA DEL RECIPIENTE.
4. CONECTE EL TUBO LARGO [4] CON LA OTRA BOCA "PATIENT" [5] SOBRE LA TAPA DEL RECIPIENTE (BOCA SIN FLOTANTE).
5. CONECTE EL OTRO EXTREMO DEL TUBO LARGO [4] CON EL RACOR [6], A FIN DE ACOPLAR LA SONDA Y, EN SU CASO, LA SONDA [10] QUE VIENE CON EL EQUIPAMIENTO DE SERIE.
6. PULSE EL INTERRUPTOR 0/I [7].
7. LA INTENSIDAD DE LA ASPIRACIÓN SE PUEDE MODIFICAR, MEDIANTE EL REGULADOR QUE SE HALLA UBICADO EN LA PARTE FRONTAL [8] Y SE PUEDE CONTROLAR EN EL INSTRUMENTO FRONTAL [9], QUE ES UN VACUÓMETRO.
8. ES ACONSEJABLE EFECTUAR UN PRIMER CICLO DE ASPIRACIÓN, EMPLEANDO SÓLO AGUA (500 ML COMO MÍNIMO).
9. EL LÍQUIDO ASPIRADO CAERÁ EN EL RECIPIENTE AL EFECTO. SI LA CANTIDAD DE LÍQUIDO ES SUPERIOR A LA CAPACIDAD DEL RECIPIENTE, LA VÁLVULA DE "DEMASIADO LLENO" CORTARÁ LA ASPIRACIÓN.
10. APAGUE EL APARATO EN EL ACTO, UBICANDO EL INTERRUPTOR 0/I [7] EN LA POSICIÓN "0".

EN MATERIA DE SEGURIDAD, PRESTACIONES Y FIABILIDAD, SE CONSIDERAN RESPONSABLES AL FABRICANTE, AL MONTADOR, AL INSTALADOR O AL IMPORTADOR, A CONDICIÓN DE QUE LA INSTALACIÓN ELÉCTRICA A LA QUE SE CONECTA EL APARATO HAYA SIDO CONSTRUIDA DE CONFORMIDAD CON LO ESTABLECIDO EN EL DECRETO LEY 46/90.

TAREAS A EFECTUAR, DESPUÉS DE USAR EL DISPOSITIVO

INTRODUCCIÓN: UTILICE SIEMPRE TODOS LOS ELEMENTOS DE PROTECCIÓN INDIVIDUAL (POR EJ.: GUANTES DE LÁTEX), CADA VEZ QUE TOQUE LAS PARTES DEL APARATO QUE PUEDEN ESTAR CONTAMINADAS.

1. DESCONECTE LAS PARTES DESECHABLES Y ELIMÍNELAS.
2. VERIFIQUE QUE TODO EL ASPIRADOR ESTÉ EN PERFECTAS CONDICIONES.
3. EFECTÚE LAS OPERACIONES DE LIMPIEZA SUCESIVAS.

POR LO QUE SE REFIERE A LOS TUBOS DE ASPIRACIÓN, ES CONVENIENTE QUE LOS MISMOS SE ESTERILICEN CADA VEZ QUE SE EMPLEAN.



¡CUIDADO!

EL FILTRO QUE EL APARATO LLEVA MONTADO SÓLO SE PUEDE USAR UNA VEZ.
POR CONSIGUIENTE, CÁMBIELO SIEMPRE DESPUÉS DE UTILIZAR EL APARATO.
NUNCA EMPLEE EL ASPIRADOR SIN FILTRO.

LIMPIEZA

RECIPIENTE

EL RECIPIENTE DE RECOGER LÍQUIDOS SE PUEDE ESTERILIZAR EN AUTOCLAVE A UNA TEMPERATURA NO SUPERIOR A LOS 121 °C DURANTE NO MÁS DE 3 MINUTOS. SI SE SUPERA DICHO LAPSO, EL RECIPIENTE SE PUEDE MENOSCABAR. COMO ALTERNATIVA, EL RECIPIENTE SE PUEDE DESINFECTAR CON ALCOHOL DESNATURALIZADO, O MEDIANTE UNA DISOLUCIÓN A BASE DE HIPOCLORITO, DE VENTA EN LAS FARMACIAS.

LÍMITE MÁXIMO DE REUTILIZACIÓN: 30 CICLOS.

NOTA: LOS RECIPIENTES SUMINISTRADOS NO SIRVEN PARA MEDIR LÍQUIDOS, SINO QUE BRINDAN UNA INDICACIÓN APROXIMADA DE LA CANTIDAD DE LÍQUIDO CONTENIDO.

APARATO

DESENCHUFE EL APARATO DE LA RED DE ELECTRICIDAD. LUEGO LÍMPIELO CON UN PAÑO SUAVE, LIGERAMENTE HUMEDECIDO CON SUBSTANCIAS DE LIMPIEZA NO ABRASIVAS.

LOS SIGUIENTES ACCESORIOS SON PARA UN SOLO USO. POR LO TANTO, ES NECESARIO SUSTITUIRLOS DESPUÉS DE CADA USO. SU REUTILIZACIÓN PUEDE CAUSAR INFECCIONES CRUZADAS. NO UTILIZAR LA Sonda DE ASPIRACIÓN DESPUÉS DE LA FECHA DE CADUCIDAD QUE FIGURA EN EL ENVASE DEL MISMO DISPOSITIVO. NO SE CONSTRUIRÁN PARA SU DESCONTAMINACIÓN Y/O ESTERILIZACIÓN.

CÓDIGO N°	DESCRIPCIÓN
05.0014	SONDA DE ASPIRACIÓN CH 18 (PARA UN SOLO USO)
05.0016	FILTRO ANTIBACTERIANO, REPELENTE DE AGUA Y ANTIVIRAL (DESECHABLE)

ADVERTENCIA: LAS CÁNULAS DE ASPIRACIÓN QUE ENTREN EN EL CUERPO HUMANO, ADQUIRIDAS POR SEPARADO A LA MÁQUINA, DEBERÁN AJUSTARSE A LA NORMA ISO 10993-1 SOBRE LA BIOPATIBILIDAD DE LOS MATERIALES.

VIDA ÚTIL DEL DISPOSITIVO: EL DISPOSITIVO, SI SE UTILIZA COMO SE INDICA EN LAS SIGUIENTES INSTRUCCIONES, TIENE UN TIEMPO DE VIDA MEDIO DE 5 AÑOS A PARTIR DE LA FECHA DE COMPRA. SI POR CUALQUIER MOTIVO NO FUERA POSIBLE REMONTARSE A LA FECHA DE COMPRA, EL TIEMPO DE VIDA SE CALCULARÁ A PARTIR DE LA FECHA DE PRODUCCIÓN. ESTE TIEMPO DE VIDA PODRÁ PRORROGARSE POR UN MÁXIMO DE CINCO AÑOS, SIEMPRE QUE SE REVISE ANUALMENTE CON RESULTADO POSITIVO.

CONSERVACIÓN

EL ASPIRADOR SE HA DE CONSERVAR EN UN LUGAR SECO Y PROTEGIDO CONTRA LA ACCIÓN DE LOS AGENTES ATMOSFÉRICOS.

LA TEMPERATURA DEL LUGAR DONDE SE ENCUENTRA EL APARATO HA DE OSCILAR ENTRE LOS -25°C EY LOS + 70° C.

LA HUMEDAD RELATIVA: < 90%

CONTAMINACIÓN MICROBIANA

EN CASO DE ENFERMEDAD CON RIESGO DE INFECCIÓN Y CONTAMINACIÓN MICROBIANA, SE RECOMIENDA EL USO PERSONAL DE LOS ACCESORIOS, RECIPIENTE DE RECOGIDA Y TUBO DE CONEXIÓN (CONSULTE A SU MÉDICO).

INTERACCIONES

LOS MATERIALES UTILIZADOS PARA EL CONTACTO CON LAS SECRECIONES SON POLÍMEROS TERMOPLÁSTICOS DE ALTA ESTABILIDAD Y RESISTENCIA QUÍMICA (PP, PC SI). SIN EMBARGO, NO PUEDEN DESCARTARSE LAS INTERACCIONES.

POR EL QUE SE SUGIERE:

- EVITAR SIEMPRE EL CONTACTO PROLONGADO DEL LÍQUIDO CON LA MACETA O TUBO, DESINFECTAR INMEDIATAMENTE DESPUÉS DE SU EMPLEO.
- EN CASO DE SITUACIONES ANORMALES, POR EJ. REBLANDECIMIENTOS O FISURAS DE LOS ACCESORIOS, TERMINAR

LA OPERACIÓN SE LLEVARÁ A CABO RÁPIDAMENTE Y SE PROCEDERÁ A LA SUSTITUCIÓN DE LOS MATERIALES UTILIZADOS.
 PÓNGASE EN CONTACTO CON EL CENTRO DE ASISTENCIA AUTORIZADO Y ESPECIFIQUESE EL MODO DE EMPLEO.
 UTILIZAR SÓLO ACCESORIOS ORIGINALES PAÑUELOS.

GESTIÓN DE AVERÍAS

SITUACIÓN	POSIBLES CAUSAS	SOLUCIONES
EL DISPOSITIVO NO FUNCIONA	Batería baja	CAMBIAR LA BATERÍA
	Batería no insertada correctamente	COMPRUEBE QUE LA BATERÍA ESTÁ EN POSICIÓN CORRECTA
	Cable de alimentación desconectado o aflojado	COMPRUEBE LAS CONEXIONES Y VUELVA A CONECTAR LA UNIDAD
	Fusibles dañados	COMPRUEBE LOS FUSIBLES DENTRO SI LOS FUSIBLES ESTÁN DAÑADOS COMPROBAR EL AISLAMIENTO ELÉCTRICO EN EL EQUIPO ELÉCTRICO
	Interruptor principal dañado	EN LA POSICIÓN "I", COMPROBAR LA PRESENCIA DE LA LUZ; SI NO SE DETECTA LA LUZ, SUSTITUIR POR UN INTERRUPTOR DE REPUESTO
	Los tubos internos no están conectados correctamente o se estrangulan	ABRIR EL DISPOSITIVO Y VERIFICAR LA CONEXIÓN DE LAS TUBERÍAS INTERNAS Y COMPROBAR LAS CURVAS DE LAS TUBERÍAS INTERNAS
FALTA DE SUCCIÓN	Tapa del vaso atornillado mal	DESENROSCAR Y REINICIAR A FONDO LA TAPA DEL RECIPIENTE
	Junta de la tapa fuera de lugar	DESENROSCAR LA TAPA Y VOLVER A COLOCAR LA JUNTA EN EL ASIENTO DE LA TAPA
BAJA O NULA POTENCIA DEL VACÍO	Filtro de protección bloqueado	CAMBIO DE FILTRO
	El regulador de vacío no funciona correctamente	CERRAR COMPLETAMENTE EL REGULADOR Y CONTROLAR LA POTENCIA DEL VACÍO
	Los tubos internos no están conectados correctamente o se estrangulan	ABRIR EL DISPOSITIVO Y VERIFICAR LA CONEXIÓN DE LAS TUBERÍAS INTERNAS Y COMPROBAR LAS CURVAS DE LAS TUBERÍAS INTERNAS
	Válvula de desbloqueo o cierre excesivo	DESBLOQUEAR LA VÁLVULA DE REBOSE, MANTENER EL DISPOSITIVO EN POSICIÓN VERTICAL
	Bomba dañada	DIRÍJASE AL SERVICIO TÉCNICO DE FAZZINI SRL
EL DISPOSITIVO NO FUNCIONA CON EL PEDAL CONECTADO	Cable desconectado o suelto	COMPRUEBE LAS CONEXIONES Y VUELVA A CONECTAR LA UNIDAD
	Interruptor dañado	EN LA POSICIÓN "I", COMPROBAR LA PRESENCIA DE LA LUZ; SI NO SE DETECTA LA LUZ, SUSTITUIR POR UN INTERRUPTOR DE REPUESTO
	Los tubos internos no están conectados correctamente o se estrangulan	ABRIR EL DISPOSITIVO Y VERIFICAR LA CONEXIÓN DE LAS TUBERÍAS INTERNAS Y COMPROBAR LAS CURVAS DE LAS TUBERÍAS INTERNAS

SI DESPUÉS DE COMPROBAR LAS CONDICIONES ANTERIORES, EL DISPOSITIVO NO FUNCIONA TODAVÍA CORRECTAMENTE, SE RECOMIENDA PONERSE EN CONTACTO CON EL DISTRIBUIDOR LOCAL O UN CENTRO DE ASISTENCIA AUTORIZADO FAZZINI.

CONTROL PERIÓDICO DE MANTENIMIENTO

EL APARATO FUE DISEÑADO CON EL OBJETO DE REDUCIR AL MÁXIMO LAS TAREAS DE MANTENIMIENTO. SIN EMBARGO, ES PRECISO CONTROLARLO A DIARIO, ANTES DE USARLO. ANTES DE REALIZAR CUALESQUIERA OPERACIONES DE VERIFICACIÓN, SI SE PRODUCE UNA ANOMALÍA O SI EL APARATO FUNCIONA MAL, CONTACTE CON EL SERVICIO TÉCNICO DE FAZZINI S.R.L. O CON EL PERSONAL CUALIFICADO, AUTORIZADO POR FAZZINI S.R.L. FAZZINI S.R.L. NO ASUME NINGÚN TIPO DE GARANTÍA, POR APARATOS QUE AL SOMETERSE A UN CONTROL, POR PARTE DEL SERVICIO TÉCNICO, RESULTEN MODIFICADOS. EL OPERADOR SÓLO DEBE CAMBIAR LOS ACCESORIOS DE SERIE, TODA VEZ QUE SEA NECESARIO Y CON ARREGLO A LA INTENSIDAD DEL USO A QUE SEA SOMETIDO EL APARATO. POR LO QUE SE REFIERE A LOS TUBOS DE ASPIRACIÓN, ES CONVENIENTE QUE LOS MISMOS SE ESTERILICEN CADA VEZ QUE SE EMPLEAN. EL USUARIO DEBE CONTACTAR CON FAZZINI S.R.L. CADA VEZ QUE SEA NECESARIO EFECTUAR UNA REPARACIÓN. LOS GASTOS DE TRANSPORTE SE HAN DE CONVENIR, EN CADA OPORTUNIDAD, CON FAZZINI S.R.L., ANTES DE REMITIR EL APARATO DESCOMPUESTO.

DE PENETRAR LÍQUIDOS EN EL INTERIOR DEL APARATO, CONTACTE CON EL SERVICIO TÉCNICO DE FAZZINI S.R.L. PARA SOMETERLO A LAS TAREAS DE MANTENIMIENTO NECESARIAS. NO PROCEDA A REPARAR DIRECTAMENTE EL APARATO.

SI DESPUÉS DE COMPROBAR LAS CONDICIONES ANTERIORES, EL DISPOSITIVO NO FUNCIONA TODAVÍA CORRECTAMENTE, SE RECOMIENDA PONERSE EN CONTACTO CON EL DISTRIBUIDOR LOCAL O UN CENTRO DE ASISTENCIA AUTORIZADO FAZZINI.

ELIMINACIÓN DEL APARATO

A LA HORA DE ELIMINAR EL APARATO, SUS ACCESORIOS O LAS PARTES DESECHABLES DEL MISMO, EL USUARIO DEBE ATENERSE A TODO LO ESTABLECIDO EN LAS NORMATIVAS VIGENTES EN MATERIA DE ELIMINACIÓN DE RESIDUOS

FAZZINI S.R.L. SE RESERVA TODOS LOS DERECHOS DE MODIFICAR EL PRESENTE MANUAL SIN PREAVISO, CADA VEZ QUE SE MODIFIQUEN LAS CARACTERÍSTICAS CONSTRUCTIVAS DEL APARATO, QUE HA SIDO COSTRUIDO DE CONFORMIDAD CON LAS SIGUIENTES NORMAS:

- CEI EN 60601.1 (CEI 62.5) / IEC 601.1 / UNI EN ISO 10079/1:00
- MARCA CE DE CONFORMIDAD CON LA DIRECTIVA 93/42 CEE

FAZZINI S.R.L. REALIZA LA MONITORIZACIÓN DE TODOS LOS DISPOSITIVOS DE USO MÉDICO QUE COMERCIALIZA. POR ELLO, LE ROGAMOS TENGA A BIEN COMUNICARNOS TODOS LOS PROBLEMAS QUE SURGIEREN, O BIEN, SUS SUGERENCIAS, ACERCA DE LOS PRODUCTOS DE LA FIRMA. A ESTOS EFECTOS, PUEDE USTED ESCRIBIRNOS A LAS SIGUIENTES DIRECCIONES:

FAZZINI SRL - S.S. PADANA SUP. 317 - 20055 VIMODRONE (MI) - ITALIA - FAX 0039/0227409242 - E-MAIL FAZZINI@FAZZINI.IT

LE ROGAMOS QUE, ASIMISMO, NOS TRANSMITA SU CONSENTIMIENTO PARA PROCESAR INFORMATICAMENTE SUS DATOS, AL AMPARO DE LA LEY 196/03.



INSTRUÇÕES PARA O USO



ATENÇÃO
LER AS INSTRUÇÕES ANTES DE USAR O APARELHO



ATENÇÃO
O APARELHO DEVE SER USADO SOMENTE POR PESSOAS COMPETENTES



ATENÇÃO
NÃO ABRIR O APARELHO. PARA QUALQUER OPERAÇÃO CONTACTAR O SERVIÇO TÉCNICO DA FAZZINI S.R.L.

AVISOS



O FABRICANTE REALIZA TODOS OS ESFORÇOS NECESSÁRIOS PARA QUE CADA PRODUTO OBTENHA A MAIS ALTA QUALIDADE E SEGURANÇA, TODAVIA, COMO PARA QUALQUER APARELHO ELÉTRICO, É NECESSÁRIO SABER RESPEITAR AS NORMAS FUNDAMENTAIS DE SEGURANÇA, APESAR DE FUNCIONAR A BAIXÍSSIMA TENSÃO. • ANTES DA PRIMEIRA UTILIZAÇÃO E PERIODICAMENTE DURANTE A VIDA ÚTIL DO PRODUTO, VERIFIQUE O ESTADO DO CABO DE ALIMENTAÇÃO E CERTIFIQUE SE DE QUE O MESMO NÃO ESTEJA DANIFICADO; EM CASOS DE DANOS NÃO INSIRA O CONECTOR DO CABO NA FICHA ELÉTRICA E LEVE IMEDIATAMENTE O PRODUTO ATÉ UM CENTRO DE ASSISTÊNCIA AUTORIZADO FAZZINI OU ATÉ SEU REVENDEDOR LOCAL DE CONFIANÇA. • NA PRESENÇA DE CRIANÇAS E PESSOAS NÃO AUTO SUFICIENTES, O APARELHO DEVE SER UTILIZADO SOB A ESTRITA SUPERVISÃO DE UMA PESSOA ADULTA QUE LEU ATENTAMENTE O PRESENTE MANUAL. • ALGUNS COMPONENTES DO APARELHO POSSUEM DIMENSÕES EXTREMAMENTE PEQUENAS E HÁ RISCOS QUE OS MESMOS SEJAM ENGOLIDOS POR CRIANÇAS; MANTENHA, PORTANTO, O APARELHO E TODOS OS ACESSÓRIOS FORA DO ALCANCE DAS CRIANÇAS. • NÃO UTILIZE OS TUBOS NEM OS CABOS FORNECIDOS PARA OUTROS FINS QUE NÃO OS PREVISTOS, NA MEDIDA EM QUE PODEM PROVOCAR ASFIXIA; TENHA MUITA ATENÇÃO COM AS CRIANÇAS E COM AS PESSOAS QUE APRESENTAM ALGUMAS LIMITAÇÕES, SOBRETUDO COM AQUELAS QUE DIFICILMENTE CONSEGUEM DISTINGUIR SITUAÇÕES DE PERIGO. • O ASPIRADOR É DESTINADO EXCLUSIVAMENTE À RECOLHA DE FLUIDOS NÃO INFLAMÁVEIS, NÃO ADEQUADO AO USO EM PRESENÇA DE MISTURA ANESTÉSICA INFLAMÁVEL COM AR OU COM OXIGÊNIO OU COM PROTÓXIDO DE AZOTO. • MANTENHA O CABO DE ALIMENTAÇÃO AFASTADO DE SUPERFÍCIES QUENTES. • MANTENHA O

CABO DE ALIMENTAÇÃO AFASTADO DE ANIMAIS (TAL COMO, POR EXEMPLO, ROEDORES), PARA QUE O SEU ISOLAMENTO NÃO SEJA DANIFICADO. • NÃO MANUSEIE O APARELHO COM AS MÃOS MOLHADAS. NÃO USE O EQUIPAMENTO EM AMBIENTES HÚMIDOS (COMO, POR EXEMPLO, DURANTE O BANHO). NÃO IMERGIR O APARELHO EM ÁGUA; SE ISSO OCORRER RETIRE PRONTAMENTE O CONECTOR DA FICHA ELÉTRICA. NÃO ENCOSTE NEM RETIRE O APARELHO IMERSO EM ÁGUA, RETIRE PRIMEIRAMENTE O CONECTOR DA FICHA ELÉTRICA. LEVE, EM SEGUIDA, O PRODUTO ATÉ UM CENTRO DE ASSISTÊNCIA AUTORIZADO FAZZINI OU ATÉ SEU REVENDEDOR LOCAL DE CONFIANÇA. • UTILIZE O APARELHO APENAS EM AMBIENTES PROTEGIDOS DO PÓ OU A TRATAMENTO PODE FICAR COMPROMETIDO. • AS SUPERFÍCIES DO APARELHO NÃO ESTÃO PROTEGIDAS CONTRA A ENTRADA DE LÍQUIDOS NÃO LAVE O APARELHO SOB ÁGUA CORRENTE OU IMERSÃO E MANTENHA-O PROTEGIDO CONTRA JATOS DE ÁGUA E QUAISQUER OUTROS LÍQUIDOS. • NÃO EXPONHA O APARELHO A TEMPERATURAS EXTREMAS. • NÃO COLOQUE O APARELHO EM PROXIMIDADE DE FONTES DE CALOR, AO ALCANCE DA LUZ SOLAR OU EM AMBIENTES DEMASIADO QUENTES. • NO TAPE LAS REJILLAS DE VENTILACIÓN QUE ESTÁN SITUADAS A AMBOS LADOS DEL APARATO. • DEIXE O APARELHO FUNCIONAR SOMENTE SOBRE SUPERFÍCIES RÍGIDAS E DESPROVIDAS DE OBSTÁCULOS. • DEPOIS DO USO TIRAR IMEDIATAMENTE A FICHA DA TOMADA ELÉTRICA. • O APARELHO ESTÁ EQUIPADO COM DOIS FUSÍVEIS DE SEGURANÇA FACILMENTE INSPECCIONÁVEIS EM CASO DE AVARIA. ANTES DE REALIZAR ESTA OPERAÇÃO, TIRAR A FICHA DA TOMADA DE ALIMENTAÇÃO. A MANUTENÇÃO E AS REPARAÇÕES DEVEM SER EFECTUADAS EXCLUSIVAMENTE POR PESSOAL AUTORIZADO. AS REPARAÇÕES NÃO AUTORIZADAS ANULAM A GARANTIA E PODEM REPRESENTAR, ADEMAIS, UM PERIGO PARA O USUÁRIO. • OS REPAROS DEVEM SER EFETUADOS SOMENTE POR PESSOAL AUTORIZADO FAZZINI. EVENTUAIS REPAROS NÃO AUTORIZADOS ANULAM CONDIÇÕES E TERMOS DE GARANTIA E PODEM REPRESENTAR, ADEMAIS, UM PERIGO PARA O USUÁRIO.

CUIDADO: NÃO MODIFIQUE ESTE APARELHO SEM A PERMISSÃO PRÉVIA DO FABRICANTE

• O FABRICANTE, O VENDEDOR E O IMPORTADOR DEVEM SER CONSIDERADOS RESPONSÁVEIS, EM RELAÇÃO À SEGURANÇA, CONFIABILIDADE E AO DESEMPENHO DO PRODUTO SOMENTE SE: A) O APARELHO É EMPREGADO EM CONFORMIDADE COM QUANTO INDICADO NAS INSTRUÇÕES DE USO B) A INSTALAÇÃO ELÉTRICA DO AMBIENTE DE UTILIZAÇÃO DO APARELHO OBSERVA AS NORMAS E ESTÁ EM CONFORMIDADE COM A LEGISLAÇÃO VIGENTE. NO CASO DE PROBLEMAS E/OU DE OCORRÊNCIA DE SITUAÇÕES INESPERADAS RELACIONADAS COM O FUNCIONAMENTO DO EQUIPAMENTO, O FABRICANTE DEVE SER IMEDIATAMENTE INFORMADO. • ASSEGURAR-SE QUE AS LIGAÇÕES E O FECHO DO FRASCO SEJAM EFETUADOS CUIDADOSAMENTE PARA EVITAR PERDAS DE ASPIRAÇÃO. • EVITAR DE VIRAR O FRASCO ENQUANTO AINDA ESTÁ LIGADO AO APARELHO EM FUNCIONAMENTO. POIS O LÍQUIDO PODE SER ASPIRADO PARA O INTERIOR DO APARELHO E PORTANTO DANIFICAR A BOMBA. NO CASO ISSO ACONTECESSE, DESLIGAR IMEDIATAMENTE O ASPIRADOR E PROVIDENCIAR AO ESVAZIAMENTO AS OPERAÇÕES DE LIMPEZA DO FRASCO (ENVIÁ-LO IMEDIATAMENTE A UM CENTRO DE ASSISTÊNCIA AUTORIZADO). • COM A INTERVENÇÃO DO DISPOSITIVO DE PROTEÇÃO A ASPIRAÇÃO CESSA, DESLIGUE O APARELHO, ESVAZIE O VASO E EXECUTE AS OPERAÇÕES DE LIMPEZA. • ACONSELHA-SE UMA UTILIZAÇÃO INDIVIDUAL DOS ACESSÓRIOS, DOS VASOS DE RECOLHA E DOS TUBOS DE LIGAÇÃO PARA EVITAR RISCOS DE INFECÇÃO POR CONTÁGIO. • A CÂNULA É UM PRODUTO DESCARTÁVEL, DEVEM SER SUBSTITUÍDAS EM CADA UTILIZAÇÃO. • VERIFICAR A VALIDADE NO EMBALAGEM ORIGINAL DA CÂNULA E VERIFICAR A INTEGRIDADE DA EMBALAGEM ESTERILIZADA. A FAZZINI NUOVA DECLINA QUALQUER RESPONSABILIDADE POR DANOS AO PACIENTE CONEXOS À DETERIORAÇÃO DESSA EMBALAGEM ESTERILIZADA DEVIDO A MANIPULAÇÕES EXECUTADAS POR TERCEIROS NA EMBALAGEM ORIGINAL DE TODO O APARELHO. • O FILTRO HIDROFÓBICO E ANTIBACTERIANO FORNECIDO AOS ASPIRADORES DE FAZZINI É DESCARTÁVEL E DEVE SER SUBSTITUÍDO ESTRITAMENTE APÓS CADA APLICAÇÃO. • O DISPOSITIVO MÉDICO ESTÁ EM CONTACTO COM O DOENTE POR MEIO DE UMA SONDA DESCARTÁVEL (FORNECIDA COM O APARELHO) COM UMA CERTIFICAÇÃO CE EM CONFORMIDADE COM OS REQUISITOS DA NORMA ISO 10993-1: POR CONSEQUENTE, PODEM NÃO OCORRER REAÇÕES ALÉRGICAS E IRRITAÇÕES CUTÂNEAS. • O PRODUTO E AS SUAS PARTES DEVEM SER BIOCOMPATÍVEIS EM CONFORMIDADE COM OS REQUISITOS DA NORMA EN 60601-1.

A FAZZINI S.R.L. FAZ TODOS OS ESFORÇOS NECESSÁRIOS A FIM DE GARANTIR A SEGURANÇA DE SEUS PRODUTOS. É IMPORTANTE, CONTUDO, RESPEITAR AS MEDIDAS DE SEGURANÇA FUNDAMENTAIS PARA EVITAR CHOQUES ELÉTRICOS OU INCÊNDIOS. AO UTILIZAR DA PRIMEIRA VEZ E SEMPRE A SEGUIR, VERIFICAR SE O FIO ELÉTRICO NÃO ESTÁ DANIFICADO, PARTIDO OU RACHADO. NESTE CASO NÃO LIGAR A FICHA NA TOMADA. AO UTILIZAR DA PRIMEIRA VEZ, CONTROLAR SE O APARELHO NÃO ESTÁ DANIFICADO, PARTIDO OU RACHADO POR CAUSA DO TRANSPORTE. NESTE CASO NÃO USAR O APARELHO

CARACTERÍSTICAS TÉCNICAS

DIMENSÕES	F-60B
COMPRIMENTO	460 MM
LARGURA	480 MM
ALTURA	420 MM
PESO	9,9 KG
ALIMENTAÇÃO	230V~ / AC 12 VCC - 50/60HZ
CONSUMO DE ENERGIA	40V 12W - 230V 240W
CAPACIDADE MÁXIMA ASPIRAÇÃO (MEDIDA NA APERTURA DE ASPIRAÇÃO)	-0.80 BAR 55 L/MIN
FUSÍVEL	2 X 4A 250V
RUIDO	62,9 DBA
IP	20
BATERIA DE CHUMBO-ÁCIDO	12V - 7,0A
VIDA ÚTIL DA BATERIA (MIN.)	>60
TEMPO DE CARGA (HORAS)	12
CABO DE ISQUEIRO	12V - 4A

BATERIA



ATENÇÃO



DEIXAR O APARELHO A CARREGAR ENQUANTO NÃO UTILIZAR. É POSSÍVEL RECARREGAR O APARELHO COM O FIO, OU ENTÃO COLOCANDO-O NO SUPORTE PARA A RECARGA. ANTES DE USAR O APARELHO PELA PRIMEIRA VEZ, É PRECISO CARREGALO DURANTE 24 HORAS CONSECUTIVAS.

- < AS PILHAS CONSTANTEMENTE CARREGADAS DURAM DE 2 A 3 ANOS, DEPOIS É PRECISO TROCA-LAS.
- < SE NÃO TIVER A POSSIBILIDADE DE CARREGAR O APARELHO CONSTANTEMENTE, É PRECISO RECARREGA-LO 24 HORAS SEGUIDAS A CADA 15 DIAS.
- < APÓS O USO, RECARREGAR SEMPRE O APARELHO.
- < ATENÇÃO: SE NÃO FOREM RECARREGAR APÓS O USO, AS PILHAS PODEM FICAR DANIFICADAS.
- < AS PILHAS COMPLETAMENTE DESCARREGADAS E QUE NÃO FORAM RECARREGADAS LOGO APÓS O USO, DEVEM SER TROCADAS PELO SERVIÇO TÉCNICO AUTORIZADO.
- < AO RECARREGAR, CONTROLAR SEMPRE SE O INDICADOR LUMINOSO QUE SE ENCONTRA NA PARTE DA FRENTE ESTÁ ACESO.
- < SE NO MOSTRADOR DO APARELHO O ÚLTIMO LED VERMELHO FICAR ACESO E O LED VERDE E OS 2 AMARELOS ESTIVEREM APAGADOS, INTERROMPER O FUNCIONAMENTO E COLOCAR O APARELHO À CARGA.
- < OPERAÇÕES DE CARREGAMENTO: PARA CONECTAR A FONTE DE ALIMENTAÇÃO 230V PARA A REDE ELÉCTRICA COM INTERRUPTOR GERAL NA POSIÇÃO O. O LED INTERMITENTE ACENDE. A SEGUIR, COLOCAR O INTERRUPTOR NO "CHARGE" E DEIXAR À CARGA PELO MENOS DURANTE 12 HORAS.
- < APARELHO PODE FUNCIONAR COM UMA BATERIA EXTERIOR A 12 V, COM O SEU CABO PARA AUTOMÓVEL [15].

INDICADORES LUMINOSOS

O ASPIRADOR POSSUI INDICADORES LUMINOSOS PARA INDICAR O NÍVEL DAS PILHAS; O APARELHO USADO COM PILHAS DESCARREGADAS PODE FICAR DANIFICADO, **MAS AO SER RECARREGADO CONSTANTEMENTE NÃO APRESENTARÁ PROBLEMAS.**

ACONSELHA-SE CONTROLAR SEMPRE O NÍVEL DE RECARGA DAS PILHAS.

INDICADORES LUMINOSOS	DESCRIPCIÓN DEL NIVEL DE BATERÍA
LED VERMELHO "CHARGE"	RECARREGADAS
LED VERDE "MAX"	MÁXIMO DE AUTONOMIA
 LED AMARILLO	AUTONOMIA MÉDIA
 LED AMARILLO	POUCA AUTONOMIA
LED VERMELHO "LOW"	È PRECISO RECARREGAR

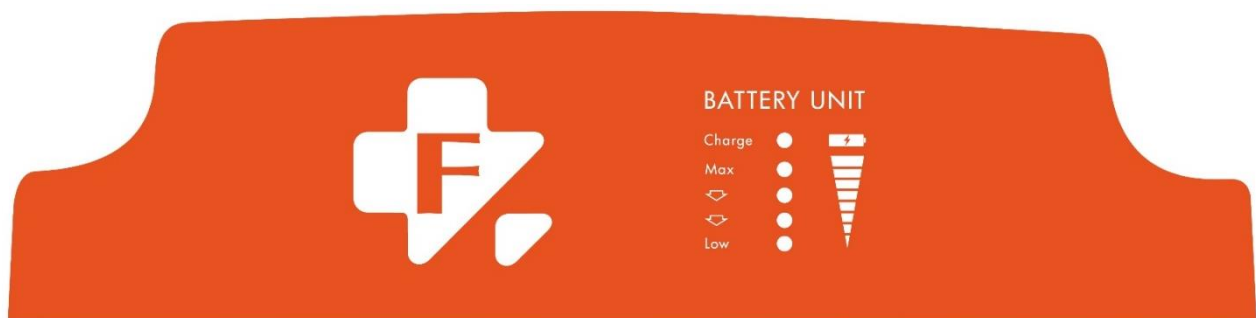

INSTRUÇÕES PARA O USO

AO UTILIZAR DA PRIMEIRA VEZ, CONTROLAR SE O APARELHO NÃO ESTÁ DANIFICADO, PARTIDO OU RACHADO POR CAUSA DO TRANSPORTE. NESTE CASO NÃO USAR O APARELHO ASPIRADOR PORTÁTIL ACONSELHADO PARA EMERGÊNCIAS, PEQUENAS INTERVENÇÕES CIRÚRGICAS E PACIENTES SUBMETIDOS A TRAQUEOTOMIA.

TEMPERATURA DE USO ACONSELHADA: ENTRE + 5° E + 40°

HUMIDADE DE UTILIZAÇÃO: ENTRE 15% E 90% DE UR

ALÉM DOS 2500 METROS DE ALTITUDE, A CAPACIDADE DE ASPIRAÇÃO PODERÁ DIMINUIR.

EQUIPAMENTO NÃO ADEQUADO PARA USO DOMÉSTICO.

ANTES DE CADA UTILIZAÇÃO, OS ACESSÓRIOS DEVEM SER INSPECIONADOS COM ATENÇÃO AVERIGUANDO A AUSÊNCIA DE PÓ, INCRUSTAÇÕES, GRUMOS OU SUBSTÂNCIAS LÍQUIDAS QUER NO INTERIOR DOS TUBOS DE LIGAÇÃO, QUER DO FRASCO E DA RESPECTIVA TAMPAS DE FECHO. ALÉM DISS ESTES DEVEM SER LIMPOS, DESINFECTADOS OU ESTERILIZADOS SEGUINDO RIGOROSAMENTE AS INSTRUÇÕES INDICADAS NAS “LIMPEZA, SANEAMENTO, ESTERILIZAÇÃO E DESINFECÇÃO”. RECOMENDAMOS O USO DE PESSOAL ACESSÓRIOS, O RECIPIENTE DE COLETA E TUBOS DE LIGAÇÃO PARA EVITAR QUALQUER RISCO DE INFECÇÃO POR INFECTADA.

ATENÇÃO: O FILTRO É HIDROFÓBICO E, ALÉM DE SER ANTIBACTERIANO/ ANTIVIRAL, TAMBÉM ATUA COMO PROTEÇÃO SECUNDÁRIA E PARA OS LÍQUIDOS QUE ACIDENTALMENTE O DISPOSITIVO DE PROTEÇÃO PRIMÁRIA, PRESENTE NA TAMPAS DO RECIPIENTE NÃO É ADEQUADO.

SEGUIR AS SEGUINTE INDICAÇÕES PARA MONTAGEM ADEQUADA:

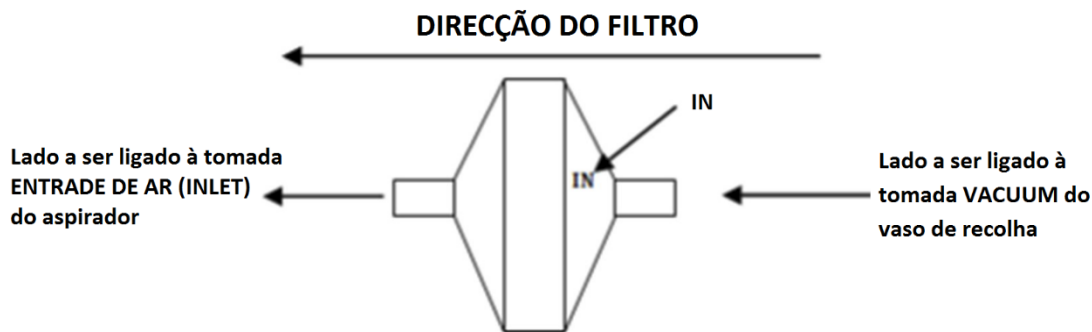

ATENÇÃO: UM DOS LADOS DO FILTRO É MARCADO COM A PALAVRA "IN", ESTE LADO DEVE ESTAR SEMPRE LIGADO AO RECIPIENTE DE ASPIRAÇÃO. A INSERÇÃO INCORRECTA PROVOCA A DESTRUIÇÃO IMEDIATA (INEFICÁCIA) EM CASO DE CONTACTO COM LÍQUIDOS ASPIRADOS.

O FUNCIONAMENTO A SEGUIR SÓ É POSSÍVEL COM O APARELHO COMPLETAMENTE RECARREGADO:

1. FECHAR COM FORÇA A TAMPAS DO FRASCO PARA GARANTIR UMA VEDAÇÃO PERFEITA
2. LIGAR O TUBO CURTO COM FILTRO [1] NA ABERTURA "ASPIRATION" [2]
3. LIGAR A OUTRA EXTREMIDADE DO TUBO NA ABERTURA "VACUUM" [3] COM VÁLVULA DE SEGURANÇA NA TAMPAS DO FRASCO.
4. LIGAR O TUBO COMPRIDO [4] NA OUTRA ABERTURA "PATIENT" [5] SOBRE A TAMPAS DO FRASCO (ABERTURA SEM VÁLVULA DE SEGURANÇA)
5. LIGAR A OUTRA EXTREMIDADE DO TUBO COMPRIDO [4] A CONEXÃO [6] PARA ENGATE SONDA USANDO EVENTUALMENTE A SONDA [10] EM DOTAÇÃO
6. CARREGAR NO BOTÃO 0/I [7]
7. A INTENSIDADE DE ASPIRAÇÃO PODE SER ALTERADA COM O REGULADOR QUE SE ENCONTRA NA PARTE ANTERIOR DO APARELHO 8 E PODERÁ SER CONTROLADA NO DISPOSITIVO QUE SE ENCONTRA NA PARTE DA FRENTE DO VACUÓMETRO [9]
8. ACONSELHA-SE REALIZAR O PRIMEIRO CICLO DE ASPIRAÇÃO COM PELO MENOS 500 ML DE ÁGUA SOMENTE.
9. O LÍQUIDO ASPIRADO ENTRA NO FRASCO; SE A QUANTIDADE ULTRAPASSAR A CAPACIDADE DO FRASCO, A VÁLVULA QUE CONTROLA O NÍVEL DO LÍQUIDO INTERROMPE A ASPIRAÇÃO.
10. DESLIGAR IMEDIATAMENTE O APARELHO COLOCANDO O INTERRUPTOR 0/I [7] NA POSIÇÃO "0"

O MONTADOR, O FABRICANTE, O INSTALADOR OU O IMPORTADOR SÃO OS RESPONSÁVEIS DA SEGURANÇA, DESEMPENHOS E FIABILIDADE DO APARELHO SOMENTE SE A INSTALAÇÃO ELÉCTRICA À QUAL O APARELHO ESTÁ LIGADO RESPEITAR O D.L.46/90

O QUE FAZER APÓS A UTILIZAÇÃO

PREMISSA: UTILIZAR SEMPRE OS DISPOSITIVOS INDIVIDUAIS DE PROTECÇÃO (EX. LUVAS DE LÁTEX) AO ENTRAR EM CONTACTO COM PARTES POTENCIALMENTE CONTAMINADAS.

1. RETIRAR AS PARTES DESCARTÁVEIS E DEITAR FORA
2. CONTROLAR O ESTADO GERAL DO ASPIRADOR
3. A SEGUIR, LIMPALO

OS TUBOS DE ASPIRAÇÃO DEVEM SER ESTERILIZADOS APÓS O USO.



ATENÇÃO
O FILTRO DO APARELHO É DESCARTÁVEL
PORTANTO É NECESSÁRIO TROCALO APÓS O USO.
NÃO USAR O ASPIRADOR SEM FILTRO.

LIMPEZA

FRASCO

O FRASCO DOS LÍQUIDOS PODE SER ESTERILIZADO COM TEMPERATURA NÃO ACIMA DE 121 °C DURANTE 3 MINUTOS NO MÁXIMO; AO SUPERAR ESTA TEMPERATURA O FRASCO PODE FICAR DANIFICADO. O FRASCO TAMBÉM PODE SER DESINFECTADO COM ÁLCOOL DESNATURADO OU COM UMA SOLUÇÃO COM HIPOCLORITO QUE É VENDIDA NAS FARMÁCIAS.

LIMITE MÁXIMO DE REUTILIZAÇÃO: 30 CICLOS.

OBS. : OS FRASCOS NÃO TÊM A FUNÇÃO DE MEDIR A QUANTIDADE, FORNECENDO SIMPLEMENTE UMA INFORMAÇÃO A RESPEITO DA QUANTIDADE.

APARELHO

TIRAR A FICHA DO APARELHO DA TOMADA E LIMPAR COM DETERGENTE NÃO ABRASIVO USANDO UM PANO MACIO.

OS ACESSÓRIOS A SEGUIR INDICADOS SÃO DESCARTÁVEIS E SÓ PODEM SER UTILIZADOS POR UM DOENTE. POR CONSEQUENTE, DEVEM SER SUBSTITUÍDOS APÓS CADA UTILIZAÇÃO. A SUA REUTILIZAÇÃO PODE PROVOCAR INFECÇÕES CRUZADAS. NÃO UTILIZAR A Sonda DE ASPIRAÇÃO APÓS A DATA DE EXPIRAÇÃO INDICADA NA EMBALAGEM DO MESMO DISPOSITIVO.

NÃO SÃO CONCEBIDOS PARA SEREM DESCONTAMINADOS E/OU ESTERILIZADOS.

CODICE N°	DESCRIZIONE
05.0014	TUBO DE ASPIRAÇÃO CH 18 (DESCARTÁVEL)
05.0016	FILTRO ANTIBACTERIANO, HIDROREPELENTE E ANTIVIRAL (DESCARTÁVEL)

AVISO: AS CÂNULAS DE SUÇÃO QUE ENTRAM NO CORPO HUMANO, ADQUIRIDAS SEPARADAMENTE DA MÁQUINA, DEVEM CUMPRIR A NORMA ISO 10993-1 RELATIVA À BIOCMPATIBILIDADE DOS MATERIAIS.

VIDA ÚTIL DO DISPOSITIVO: O DISPOSITIVO, SE UTILIZADO COMO INDICADO NAS INSTRUÇÕES SEGUINTE, TEM UMA VIDA MÉDIA DE 5 ANOS A CONTAR DA DATA DA COMPRA. SE, POR QUALQUER MOTIVO, NÃO FOR POSSÍVEL DETERMINAR A DATA DE AQUISIÇÃO, O PERÍODO DE VIDA É CALCULADO A PARTIR DA DATA DE FABRICO. ESTE PERÍODO DE VIDA PODE SER PRORROGADO POR UM PERÍODO MÁXIMO DE CINCO ANOS, DESDE QUE SEJA REVISTO COM ÊXITO TODOS OS ANOS.

PRESERVAÇÃO

O ASPIRADOR DEVE SER GUARDADO EM SÍTIOS SECOS, LONGE DE POEIRA E HUMIDADE.

TEMPERATURA DE PRESERVAÇÃO: ENTRE -25°C E + 70°C

HUMIDADE RELATIVA 90%

CONTAMINAÇÃO MICROBIANA

O USO PESSOAL DE ACESSÓRIOS, VASOS DE RECOLHA E TUBOS DE LIGAÇÃO É RECOMENDADO NA PRESENÇA DE DOENÇAS COM RISCOS DE INFECÇÃO E CONTAMINAÇÃO MICROBIANA (CONSULTE O SEU MÉDICO).

INTERAÇÕES

OS MATERIAIS UTILIZADOS PARA O CONTACTO COM SECREÇÕES SÃO POLÍMEROS TERMOPLÁSTICOS DE ALTA ESTABILIDADE E RESISTÊNCIA QUÍMICA (PP, PC SI). NO ENTANTO, AS INTERACÇÕES NÃO PODEM SER EXCLUÍDAS.

PARA O QUE É SUGERIDO:

A) EVITAR SEMPRE UM CONTACTO PROLONGADO COM O LÍQUIDO COM O VASO OU OS TUBOS E DESINFECTAR IMEDIATAMENTE APÓS A UTILIZAÇÃO.

B) NO CASO DE SITUAÇÕES ANORMAIS, P. EX., AMACIAMENTO OU FISSURAÇÃO DOS ACESSÓRIOS, TERMINAR ACELERAR A OPERAÇÃO E PREVER A SUBSTITUIÇÃO DOS MATERIAIS UTILIZADOS.

CONTACTAR O CENTRO DE SERVIÇOS AUTORIZADO E ESPECIFICAR O MODO COMO DEVE SER UTILIZADO.

N.B.: UTILIZAR APENAS OS ACESSÓRIOS ORIGINAIS FAZZINI.

TRATAMENTO DE FALHAS

SITUAÇÃO	CAUSAS POSSÍVEIS	SOLUÇÕES
O DISPOSITIVO NÃO ESTÁ A FUNCIONAR	Bateria fraca	TROCAR A BATERIA
	Bateria não inserida corretamente	VERIFIQUE SE A BATERIA ESTÁ CORRETAMENTE POSICIONADA
	Cabo de alimentação desligado ou solto	VERIFIQUE AS CONEXÕES E RECONECTE A UNIDADE
	Fusíveis danificados	VERIFIQUE FUSÍVEIS DENTRO SE OS FUSÍVEIS ESTIVEREM DANIFICADOS, VERIFICAR O ISOLAMENTO ELÉTRICO EM EQUIPAMENTOS ELÉTRICOS
	Interruptor principal danificado	NA POSIÇÃO "I" VERIFICAR A PRESENÇA DE LUZ; SE A LUZ NÃO FOR DETECTADA, SUBSTITUIR POR UM INTERRUPTOR DE SUBSTITUIÇÃO
	Os tubos internos não são conectados corretamente ou são estrangulados	ABRIR O DISPOSITIVO E VERIFICAR A CONEXÃO DOS TUBOS INTERNOS E VERIFICAR AS CURVAS DOS TUBOS INTERNOS
SEM SUÇÃO	Tampa do recipiente mal aparafusado	DESENROSCAR E APARAFUSAR COMPLETAMENTE A TAMPA DO RECIPIENTE
	Vedante da tampa não instalado	DESAPERTAR A TAMPA E REPOSICIONAR O SELO NO ASSENTO DA TAMPA
POTÊNCIA DE VÁCUO BAIXA OU ZERO	Filtro de proteção bloqueado	SUBSTITUIÇÃO DO FILTRO
	Regulador de vácuo não funciona corretamente	FECHAR COMPLETAMENTE O REGULADOR E VERIFICAR A POTÊNCIA DO VÁCUO
	Os tubos internos não são conectados corretamente ou são estrangulados	ABRIR O DISPOSITIVO E VERIFICAR A CONEXÃO DOS TUBOS INTERNOS E VERIFICAR AS CURVAS DOS TUBOS INTERNOS
	Válvula de transbordamento fechada ou bloqueada	DESBLOQUEIE A VÁLVULA DE TRANSBORDAMENTO, SEGRE O DISPOSITIVO VERTICALMENTE
	Bomba danificada	CONTACTE O SERVIÇO TÉCNICO DA FAZZINI SRL
O DISPOSITIVO NÃO FUNCIONA POR PÉ LIGADO	Cabo desconectado ou solto	VERIFIQUE AS CONEXÕES E RECONECTE A UNIDADE
	Interruptor danificado	NA POSIÇÃO "I" VERIFICAR A PRESENÇA DE LUZ; SE A LUZ NÃO FOR DETECTADA, SUBSTITUIR POR UM INTERRUPTOR DE SUBSTITUIÇÃO
	Conexão de fiação interna defeituosa	ABRA O DISPOSITIVO E VERIFIQUE A FIAÇÃO ELÉTRICA INTERNA

SE, APÓS VERIFICAR AS CONDIÇÕES ACIMA, O DISPOSITIVO AINDA NÃO ESTIVER A FUNCIONAR CORRECTAMENTE, RECOMENDA-SE QUE CONTACTE O SEU RETALHISTA LOCAL OU UM CENTRO DE ASSISTÊNCIA AUTORIZADO EM FAZZINI.

CONTROLO PERIÓDICO DE MANUTENÇÃO

O APARELHO FOI ESTUDADO PARA REDUZIR O MAIS POSSÍVEL A MANUTENÇÃO, CONTUDO É PRECISO FAZER UM CONTROLO DIÁRIO ANTES DE UTILIZAR O APARELHO. ANTES DE QUALQUER CONTROLO, NO CASO DE AVARIAS OU MAU FUNCIONAMENTO, CONTACTAR O SERVIÇO TÉCNICO DA FAZZINI S.R.L. OU OS ESPECIALISTAS DA EMPRESA. A FAZZINI S.R.L. NÃO GARANTE APARELHOS QUE APÓS O CONTROLO DO SERVIÇO TÉCNICO CONSTAM ALTERADOS. O UTILIZADOR SÓ DEVERÁ TROCAR, QUANDO FOR NECESSÁRIO, OS ACESSÓRIOS FORNECIDOS COM O APARELHO DE ACORDO COM A INTENSIDADE DE SUA UTILIZAÇÃO. O UTILIZADOR DEVERÁ CONTACTAR A FAZZINI S.R.L. NO CASO DE REPARAÇÕES. AS DESPESAS COM TRANSPORTE DEVEM SER PREVIAMENTE CONCORDADAS COM A FAZZINI S.R.L ANTES DE ENVIAR O APARELHO SE LÍQUIDOS ENTRAREM NO APARELHO, E' FAVOR CONTACTAR O SERVIÇO TÉCNICO DA FAZZINI S.R.L. PARA A PRÓXIMA MANUTENÇÃO. E PROIBIDO MEXER NO APARELHO

ELIMINAÇÃO DE RESÍDUOS

PARA ELIMINAR O APARELHO, OS SEUS ACESSÓRIOS E AS PARTES DESCARTÁVEIS CONTAMINADAS, CONSULTAR A LEGISLAÇÃO VIGENTE QUANTO À ELIMINAÇÃO DE RESÍDUOS. A FAZZINI S.R.L. RESERVA-SE TODOS OS DIREITOS DE ALTERAR ESTAS INSTRUÇÕES SEM AVISO PRÉVIO APÓS TER MODIFICADO O APARELHO FABRICADO DE ACORDO COM AS SEGUINTE ESPECIFICAÇÕES:

- CEI EN 60601.1 (CEI 62.5) / IEC 60601-1-2 / UNI EN ISO 10079
- APARELHO CONFORME AS DIRECTRIZES 93/42 CEE 2007/47/CE

A FAZZINI S.R.L. MONITORA TODOS OS APARELHOS MÉDICOS VENDIDOS; É FAVOR ESCREVER ASSINALANDO PROBLEMAS POSSÍVEIS OU DANDO SUGESTÕES PARA OS NOSSOS PRODUTOS :

FAZZINI SRL - S.S. PADANA SUP. 317 - 20055 VIMODRONE (MI) – ITALIA - FAX 0039/0227409242 - E-MAIL: FAZZINI@FAZZINI.IT

FAVOR ENVIAR O CONSENTIMENTO AO TRATAMENTO DOS DADOS, AO ABRIGO DA LEI 196/03

F-X50, F-60, F-90, F-100

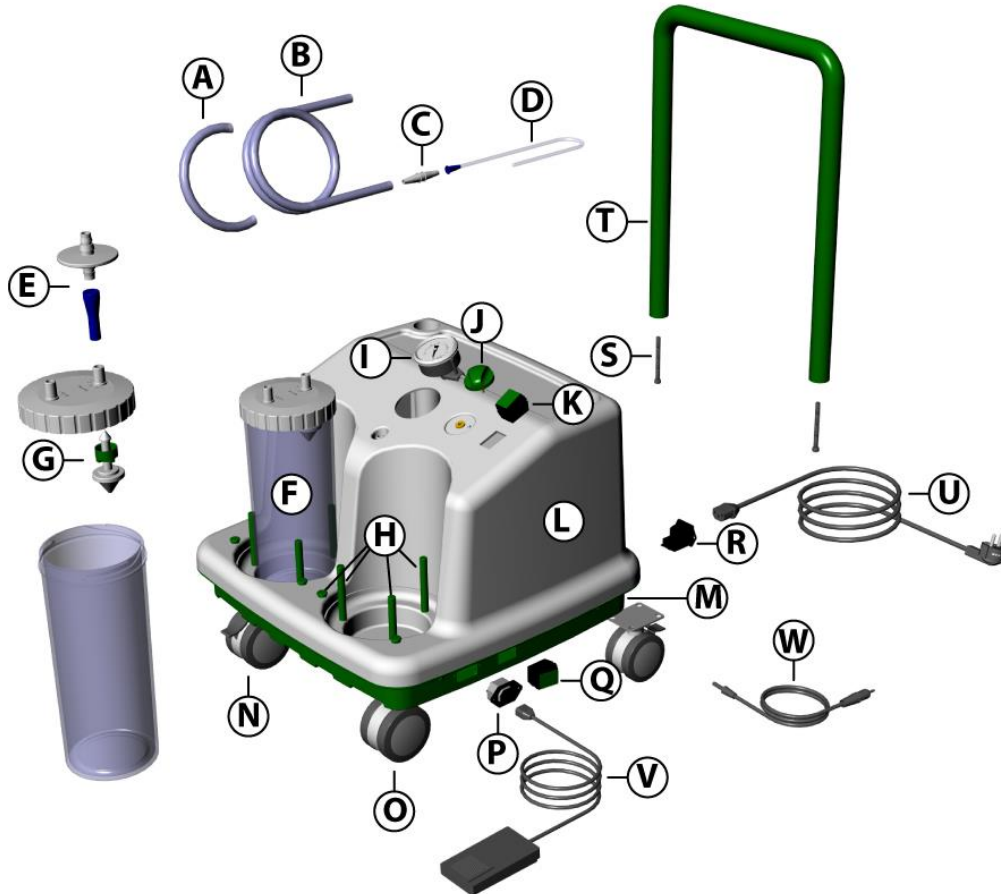

ITEM	CODE	DESCRIPTION
A+B	05.00077	SILICONE SET OF SHORT (40CM) AND LONG (180CM) TUBE 8X14 FOR NEW F-X50/50/90/100
C	05.00063	CONNECTOR BETWEEN SILICON TUBE AND CATHETER
D	05.0012	SUCTION CATHETER CH 16
E	05.0016	DISPOSABLE FILTER, WATER-REPELLENT / ANTIBACTERIAL, KIT W/CONNECTOR
F	05.0002	AUTOCLAVABLE JAR 2 LT AT 121°C COMPLETE W/COVER
H	SP.05.10	JAR SUPPORT KIT
I	SP.18.02	VACUUM GAUGE
J	SP.21.00	FLOW REGULATOR
K	N.09.000.01	MAIN ROCKER SWITCH
L	SP.05.05.01	UPPER SHELL
M	SP.05.00C.01	LOWER SHELL
N	SP.05.04.01	ANTISTATIC WHEEL WITH BRAKE
O	SP.05.03.01	ANTISTATIC WHEEL
P	SP.34.01	FOOTSWITCH INLET
Q	N.09.000.01	FOOTSWITCH ROCKER SWITCH
R	SP.38.02	POWER INLET WIT FUSES
S+T	SP.14.01.01	HANDLE WITH 8MA SCREWS 120MM
U	03.2507	POWER CABLE
V	05.0017	FOOTSWITCH (OPTION)
W	SP.38.061	12V PLUG CONNECTOR

F-X50/4, F-60/4, F-90/4, F-100/4

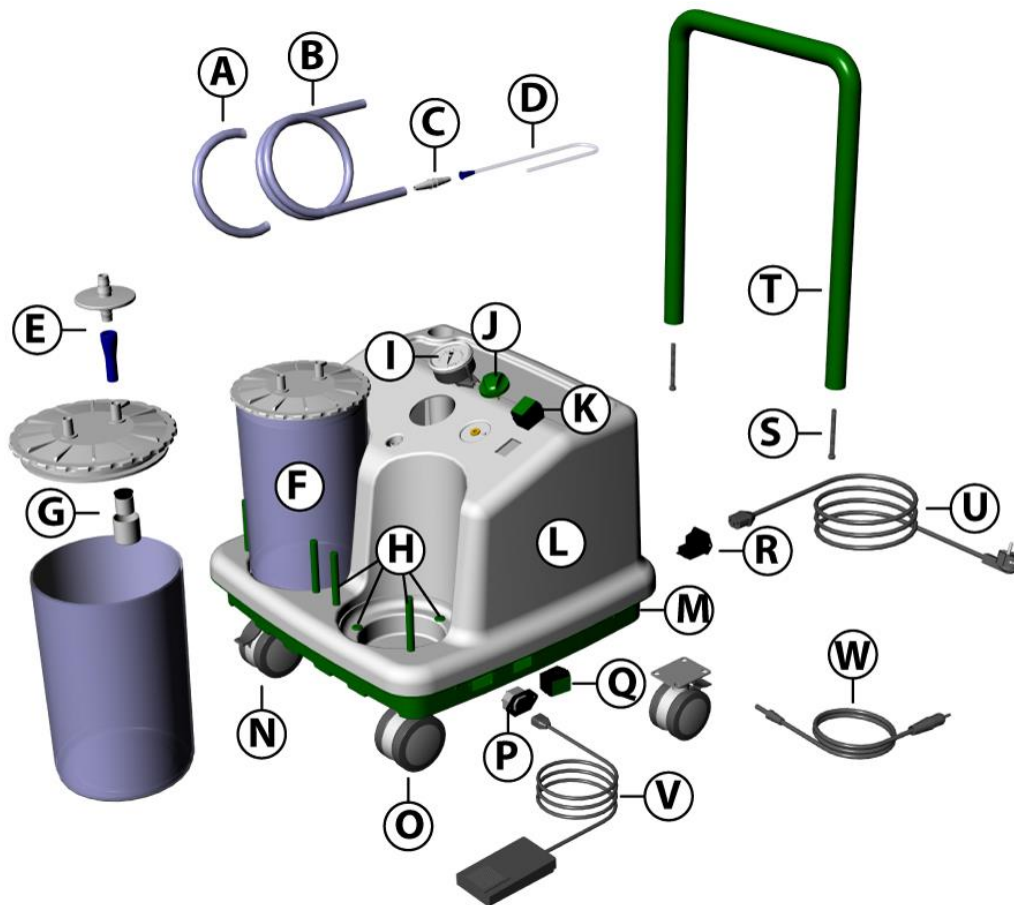

ITEM	CODE	DESCRIPTION
A+B	05.00077	SILICONE SET OF SHORT (40CM) AND LONG (180CM) TUBE 8X14 FOR NEW F-X50/50/90/100
C	05.00063	CONNECTOR BETWEEN SILICON TUBE AND CATHETER
D	05.0012	SUCTION CATHETER CH 16
E	05.0016	DISPOSABLE FILTER, WATER-REPELLENT / ANTIBACTERIAL, KIT W/CONNECTOR
F	05.0004	AUTOCLAVABLE JAR 4 LT AT 121°C COMPLETE W/COVER
H	SP.05.10	JAR SUPPORT KIT
I	SP.18.02	VACUUM GAUGE
J	SP.21.00	FLOW REGULATOR
K	N.09.000.01	MAIN ROCKER SWITCH
L	SP.05.05.01	UPPER SHELL
M	SP.05.00C.01	LOWER SHELL
N	SP.05.04.01	ANTISTATIC WHEEL WITH BRAKE
O	SP.05.03.01	ANTISTATIC WHEEL
P	SP.34.01	FOOTSWITCH INLET
Q	N.09.000.01	FOOTSWITCH ROCKER SWITCH
R	SP.38.02	POWER INLET WIT FUSES
S+T	SP.14.01.01	HANDLE WITH 8MA SCREWS 120MM
U	03.2507	POWER CABLE
V	05.0017	FOOTSWITCH (OPTION)
W	SP.38.061	12V PLUG CONNECTOR

I GB F E P

I

GB

F

E

P

MONTAGGIO

MOUNTING

MONTAGE

MONTAJE

MONTAGEM

1



2

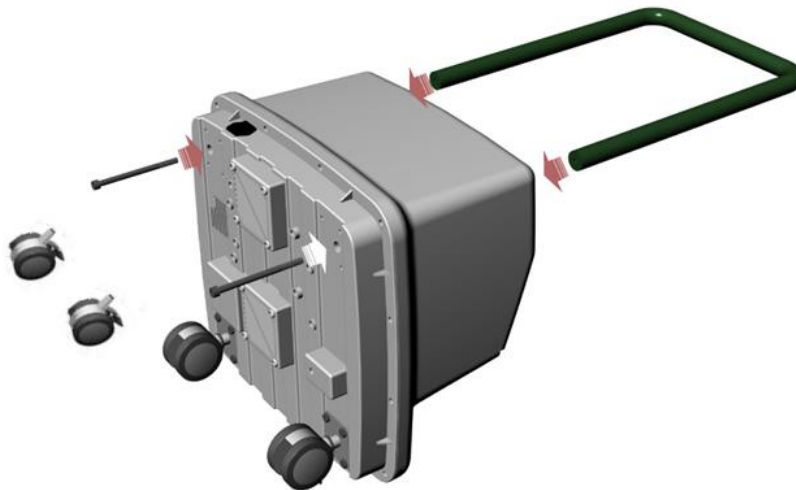

3

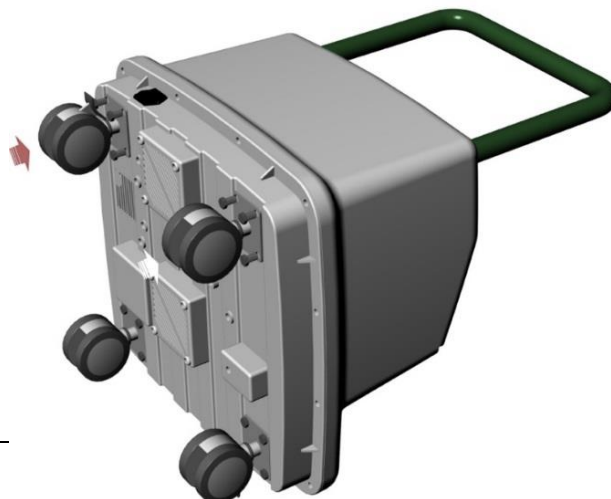

EMC

Compatibilità Elettromagnetica
Electromagnetic Compatibility

Questo apparecchio soddisfa I requisiti della norma IEC 60601-1-2.
THE EQUIPMENT MEETS THE REQUIREMENTS OF IEC 60601-1-2.



Questo apparecchio ha bisogno di particolari precauzioni e deve essere installato e messo in servizio in base alle informazioni EMC fornite di seguito. Apparecchiature di comunicazione RF portatili e mobili possono influenzare questo dispositivo. Vedere le tabelle

C-1, C-2, C-3 e C-4

The equipment needs special precautions regarding EMC and needs to be installed and put into service according to the EMC information provided below. Portable and mobile RF communications equipment can affect this device. See tables C-1, C-2, C-3 and C-4



NOTA – Non aprire o modificare i contatti dell'apparecchio, le operazioni su questo apparecchio devono essere fatte esclusivamente da personale autorizzato dal fabbricante
NOTE - Do not open or modify the contacts, the operations of this unit shall be made only by authorized personnel from the manufacturer



ATTENZIONE
WARNING



Questo simbolo identifica i connettori che non devono essere toccati e/o collegati senza istruzioni precise. Tutto il personale che utilizza questo apparecchio deve essere istruito sul significato di questo simbolo
This symbol identifies the connectors that must not be touched and/or connected without precise instructions. All persons using this equipment must be instructed on the meaning of this symbol

Table C-1

GUIDANCE AND MANUFACTURER'S DECLARATION - ELECTROMAGNETIC EMISSIONS		
THE EQUIPMENT ARE INTENDED FOR USE IN THE ELECTROMAGNETIC ENVIRONMENT SPECIFIED BELOW. THE CUSTOMER OR THE USER OF THE EQUIPMENT SHOULD ASSURE THAT THEY ARE USED IN SUCH AN ENVIRONMENT.		
EMISSIONS TEST	COMPLIANCE	ELECTROMAGNETIC ENVIRONMENT - GUIDANCE
RF EMISSIONS CISPR 11	GROUP 1	THE EQUIPMENT USES RF ENERGY ONLY FOR ITS INTERNAL FUNCTION. THEREFORE, ITS RF EMISSIONS ARE VERY LOW AND ARE NOT LIKELY TO CAUSE ANY INTERFERENCE IN NEARBY ELECTRONIC EQUIPMENT.
RF EMISSIONS CISPR 11	CLASS A	THE EQUIPMENT IS SUITABLE FOR USE IN ALL ESTABLISHMENTS, OTHER THAN DOMESTIC AND THOSE DIRECTLY CONNECTED TO THE PUBLIC LOW-VOLTAGE POWER SUPPLY NETWORK THAT SUPPLIES BUILDINGS USED FOR DOMESTIC PURPOSES.
HARMONIC EMISSIONS IEC 61000-3-2	NOT APPLICABLE	
VOLTAGE, FLUCTUATIONS/Flicker EMISSIONS, IEC 61000-3-3	NOT APPLICABLE	

Table C-2

GUIDANCE AND MANUFACTURER'S DECLARATION - ELECTROMAGNETIC EMISSIONS			
THE EQUIPMENT IS INTENDED FOR USE IN THE ELECTROMAGNETIC ENVIRONMENT SPECIFIED BELOW. THE CUSTOMER OR THE USER OF THE EQUIPMENT SHOULD ASSURE THAT IT IS USED IN SUCH AN ENVIRONMENT.			
IMMUNITY TEST	IEC 60601 TEST LEVEL	COMPLIANCE LEVEL	ELECTROMAGNETIC ENVIRONMENT — GUIDANCE
ELECTROSTATIC DISCHARGE (ESD) IEC 61000-4-2	±6 KV CONTACT ±8 KV AIR	±6 KV CONTACT ±8 KV AIR	FLOORS SHOULD BE WOOD, CONCRETE OR CERAMIC TILE. IF FLOORS ARE COVERED WITH SYNTHETIC MATERIAL, THE RELATIVE HUMIDITY SHOULD BE AT LEAST 30%.
FAST TRANSIENT IEC 61000-4-4	Not applicable, the equipment is powered by internal battery.		
SURGE IEC 61000-4-5			
VOLTAGE DIPS, SHORT INTERRUPTIONS AND VOLTAGE VARIATION ON POWER SUPPLY INPUT LINES IEC 61000-4-11			
POWER FREQUENCY (50/60 HZ) MAGNETIC FIELD IEC 61000-4-8	3 A/m	3 A/m	Power frequency magnetic fields should be at levels characteristic of a typical location in a typical commercial or hospital environment.

Table C-3
Guidance and manufacturer's declaration - electromagnetic emissions

The equipment is intended for use in the electromagnetic environment specified below.
 The customer or the user of the equipment should assure that it is used in such an environment.

Immunity test	IEC 60601 Test level	Compliance level	Electromagnetic environment - guidance
CONDUCTED RF IEC 61000-4-6	3 VRMS 150 KHZ ~ 80 MHZ -----	3 VRMS	PORTABLE AND MOBILE RF COMMUNICATIONS EQUIPMENT SHOULD BE USED NO CLOSER TO ANY PART OF THE EQUIPMENT (INCLUDING CABLES), THAN THE RECOMMENDED SEPARATION DISTANCE CALCULATED FROM THE EQUATION APPLICABLE TO THE FREQUENCY OF THE TRANSMITTER. RECOMMENDED SEPARATION DISTANCE: $d = 1.2\sqrt{P}$ $d = 1.2\sqrt{P}$ 80 MHZ TO 800 MHZ $d = 2.3\sqrt{P}$ 800 MHZ TO 2.5 GHZ "P" IS THE MAXIMUM OUTPUT POWER RATING OF THE TRANSMITTER IN WATTS (W) ACCORDING TO THE TRANSMITTER MANUFACTURER AND D IS THE RECOMMENDED SEPARATION DISTANCE IN METERS (M). a) Field strengths from fixed RF transmitters, as determined by an electromagnetic site survey, should be less than the compliance level in each frequency range. b) Interference may occur in the nearness of equipment marked with the following symbol: 
RADIATED RF IEC 61000-4-3	3 V/M 80 MHZ ~ 2.5 GHZ	3 V/M	
< NOTE 1 — At 80 MHz and 800 MHz, the higher frequency range applies. < NOTE 2 — These guidelines may not apply in all situations. Electromagnetic propagation is affected by absorption and reflection from structures, objects and people.			
a) Field strengths from fixed transmitters, such as base stations for radio (cellular/cordless) telephones and land mobile radios, amateur radio, AM and FM radio broadcast and TV broadcast cannot be predicted theoretically with accuracy. To assess the electromagnetic environment due to fixed RF transmitters, an electromagnetic site survey should be considered. If the measured field strength in the location in which the equipment is used exceeds the applicable RF compliance level above, the equipment should be observed to verify normal operation. If abnormal performance is observed, additional measures may be necessary, such as reorienting or relocating the equipment. b) Over the frequency range 150 kHz to 80 MHz, field strengths should be less than 3 V/m.			

Table C-4
RECOMMENDED SEPARATION DISTANCES BETWEEN PORTABLE AND MOBILE RF COMMUNICATIONS EQUIPMENT AND THIS EQUIPMENT

THE EQUIPMENT IS INTENDED FOR USER IN AN ELECTROMAGNETIC ENVIRONMENT IN WHICH RADIATED RF DISTURBANCE ARE CONTROLLED. THE CUSTOMER OR THE USER OF THE EQUIPMENT CAN HELP PREVENT ELECTROMAGNETIC INTERFERENCE BY MAINTAIN A MINIMUM DISTANCE BETWEEN PORTABLE AND MOBILE RF COMMUNICATION EQUIPMENT (TRANSMITTERS) AND THE EQUIPMENT AS RECOMMENDED BELOW, ACCORDING TO THE MAXIMUM OUTPUT POWER OF THE COMMUNICATION EQUIPMENT.







RATED MAXIMUM OUTPUT POWER OF TRANSMITTER (W)	SEPARATION DISTANCE ACCORDING TO FREQUENCY OF TRANSMITTER (M)		
	150 KHZ ~ 80 MHZ $d = 1.2\sqrt{P}$	80 MHZ ~ 800 MHZ $d = 1.2\sqrt{P}$	800 MHZ ~ 2.5 GHZ $d = 2.3\sqrt{P}$
0.01	0.12	0.12	0.23
0.1	0.38	0.38	0.73
1	1.2	1.2	2.3
10	3.8	3.8	7.3
100	12	12	23

FOR TRANSMITTERS RATED AT A MAXIMUM OUTPUT POWER NOT LISTED ABOVE, THE RECOMMENDED SEPARATION DISTANCED D IN METERS (M) CAN BE ESTIMATED USING THE EQUATION APPLICABLE TO THE FREQUENCY OF THE TRANSMITTER, WHERE "P" IS THE MAXIMUM OUTPUT POWER RATING OF THE TRANSMITTER IN WATTS (W) ACCORDING TO THE TRANSMITTER MANUFACTURER.

< NOTE 1 — At 80 MHz and 800 MHz, the separation distance for the higher frequency range applies.
 < NOTE 2 — These guidelines may not apply in all situations. Electromagnetic propagation is affected by absorption and reflection from structures, objects and people.

I GB F E P

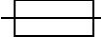
I	SIMBOLOGIA SULL'APPARECCHIO
GB	SYMBOLS ON THE DEVICE
F	SYMBOLES SUR L'APPAREIL
E	SIMBOLOGIA EN EL APARATO
P	SIMBOLOGIA NO APARELHO

	<p>I MARCHIO DI CONFORMITA' ALLA DIRETTIVA 93/42 CEE & 2007/47/CE</p> <p>GB CE MARK IN CONFORMITY WITH EC DIRECTIVE 93/42 CEE & 2007/47/CE</p> <p>F MARQUE DE CONFORMITE A LA DIRECTIVE 93/42 EEC & 2007/47/CE</p> <p>E MARCA DE CONFORMIDAD DIRECTIVA 93/42 ECC & 2007/47/CE</p> <p>P MARCA DE CONFORMIDADE DIRECTIVA 93/42 ECC & 2007/47/CE</p>
	<p>I ATTENZIONE CONSULTARE IL MANUALE D'USO</p> <p>GB WARNING CHECK THE INSTRUCTION MANUAL</p> <p>F ATTENTION CONSULTER LE MODE D'EMPLOI</p> <p>E ATENCION CONSULTAR EL MANUAL DE INSTRUCCIONES</p> <p>P ATENÇÃO CONSULTAR AS INSTRUÇÕES</p>
	<p>I PARTE APPLICATA DI TIPO BF</p> <p>GB TYPE BF EQUIPMENT</p> <p>F PARTIE APPLIQUEE DE TYPE BF</p> <p>E APARATO DE TIPO BF</p> <p>P APARELHO TIPO BF</p>
	<p>I APPARECCHIO DI CLASSE 2 ELETTRICA</p> <p>GB EQUIPMENT CLASS 2 ELECTRIC</p> <p>F APPAREIL DE CLASSE 2</p> <p>E APARATO DE CLASSE 2</p> <p>P APARELHO CLASSE 2</p>
	<p>I FUSIBILE</p> <p>GB FUZE</p> <p>F FUSIBLE</p> <p>E FUSIBLE</p> <p>P FUSÍVEL</p>
	<p>I TENSIONE PERICOLOSA</p> <p>GB DANGEROUS VOLTAGE</p> <p>F TENSION DANGEREUSE</p> <p>E VOLTAJE PELIGROSO</p> <p>P TENSÃO PERIGOSA</p>
IP XX	<p>I GRADO DI PROTEZIONE CONTRO LA PENETRAZIONE DEI LIQUIDI E SOLIDI</p> <p>GB DEGREE OF PROTECTION AGAINST LIQUID AND SOLID PENETRATION</p> <p>F DEGRÉ DE PROTECTION CONTRE LA PÉNÉTRATION DE LIQUIDES</p> <p>E GRADO DE PROTECCION CONTRO LA PENETRACION DOS LIQUIDOS</p> <p>P NÍVEL DE PROTECÇÃO CONTRA A PENETRAÇÃO DE LIQUIDOS</p>
V~	<p>I CORRENTE ALTERNATA</p> <p>GB ALTERNATING CURRENT</p> <p>F COURANT ALTERNATIF</p> <p>E CORRIENTE ALTERNA</p> <p>P CORRENTE ALTERNADA</p>
HZ	<p>I FREQUENZA DI RETE</p> <p>GB FREQUENCY</p> <p>F FREQUENCE</p> <p>E FRECUENCIA</p> <p>P FREQUENCIA</p>
VA	<p>I POTENZA ASSORBITA</p> <p>GB POWER CONSUMPTION</p> <p>F PUISSANCE D'ÉNERGIE</p> <p>E CONSUMO DE ENERGÍA</p> <p>P CONSUMO DE POTÊNCIA</p>
	<p>I MANTENERE ASCIUTTO /PROTEGGERE DALL'ACQUA</p> <p>GB PROTECTION AGAINST LIQUID</p> <p>F PROTECTION CONTRE LA PÉNÉTRATION DE LIQUIDES</p> <p>E PROTECCION CONTRO LA PENETRACION DOS LIQUIDOS</p> <p>P PROTECÇÃO CONTRA A PENETRAÇÃO DE LIQUIDOS</p>
A	<p>I AMPERE</p> <p>GB AMPERE</p> <p>F AMPERE</p>



	E	AMPERE
	P	AMPERE
F	I	TEMPO DI INTERVENTO DEL FUSIBILE
	GB	RESPONSE TIME FUSE
	F	FUSIBLE TEMPS DE REPONSE
	E	TIEMPO INTERVENCIÓN FUSIBLE
	P	FUSE TEMPO DE RESPSTA
	I	ISTRUZIONI PER IL FUNZIONAMENTO
	GB	OPERATING INSTRUCTIONS
	F	MODE D'EMPLOI
	E	INSTRUCCIONES DE USO
	P	INSTRUÇÕES DE OPERAÇÃO
	I	LEGGERE ATTENTAMENTE LE ISTRUZIONI
	GB	READ THE INSTRUCTIONS
	F	LIRE LES INSTRUCTIONS
	E	LEA LAS INSTRUCCIONES
	P	LEIA AS INSTRUÇÕES
	I	DATA DI PRODUZIONE
	GB	MANUFACTURING DATE
	F	DATE DE FABRICATION
	E	FECHA DE FABRICACIÓN
	P	DATA DE FABRICAÇÃO
	I	FABBRICANTE
	GB	MANUFACTURER
	F	FABRICANT
	E	FABRICANTE
	P	FABRICANTE



I **ATTENZIONE – DISPOSITIVO MONOUSO**
NON RIUTILIZZARE – RISCHIO DI INFEZIONE CROCIATA E DEGRADO

GB **CAUTION - DISPOSABLE DEVICE**
DO NOT REUSE - RISK OF CROSS-INFECTION AND DETERIORATION

F **PRECAUTIONS - DISPOSITIF A USAGE UNIQUE**
NON RÉUTILISABLE - RISQUES INFECTIEUX ET DE DETERIORATION

E **ADVERTENCIA - DISPOSITIVO DESECHABLE**
NO LO VUELVA A UTILIZAR – RIESGO DE INFECCIÓN CRUZADA Y DE DETERIORO DE LOS MATERIALES.

P **ATENÇÃO: DISPOSITIVO DESCARTÁVEL**
NÃO REUTILIZAR - RISCO DE INFECÇÃO CRUZADA E DETERIORAÇÃO



I **PER L'ELIMINAZIONE ATTENERSI ALLE DISPOSIZIONI DI LEGGE IN MATERIA DI SMALTIMENTO DIFFERENZIATO.**

GB **FOR DISPOSAL FOLLOW THE PROVISIONS IN THE MATTER OF SEPARATE COLLECTION OF WASTE**

F **POUR L'ÉLIMINATION CONFORMEZ-VOUS AUX DISPOSITIONS DE LA LOI EN MATIÈRE D'ÉCOULEMENT DIFFÉRENTIÉ DES DÉCHETS**

E **CUANDO VAYA A DESECHARLO, ROGAMOS SIGAN LAS NORMAS DE SEPARACIÓN DE CADA RESIDUO**

P **PARA ELIMINAR DEVE RESPEITAR AS INSTRUÇÕES SOBRE A SEPARAÇÃO DOS RESÍDUOS RECOLHIDOS**

- SU RICHIESTA DEI SERVIZI DI INGEGNERIA OSPEDALIERA O DELLE SOCIETÀ DI MANUTENZIONE È DISPONIBILE IL SERVICE MANUAL CON LA DESCRIZIONE E I DATI TECNICI E GLI SCHEMI ELETTRICI
- ONLY ON DEMAND OF HOSPITAL MAINTENANCE SERVICE CAN BE SEND DATA SHEET
- UNIQUEMENT SUR DEMANDE DU SERVICE D'ENTRETIEN DE L'HOPITAL PEUT ETRE ENVOYE FEUILLE DE DONNEES
- SÓLO EN LA DEMANDA DEL SERVICIO DE MANTENIMIENTO DEL HOSPITAL SE PUEDE ENVIAR HOJA DE DATOS
- APENAS SOB DEMANDA DE SERVIÇOS DE MANUTENÇÃO DO HOSPITAL PODE SER ENVIAR FOLHA DE DADOS

<p>CERTIFICATO DI GARANZIA / WARRANTY CERTIFICATE / CERTIFICATE DE GARANTIE / CERTIFICADO DE GARANTIA / CERTIFICADO DE GARANTIA</p>	 <p>FAZZINI S.R.L. S.S. PADANA SUP. 317 - 20055 VIMODRONE - ITALY Tel +39 02 2651521 - Fax +39 02 27409242 E-mail : fazzini@fazzini.it</p>
code	Serial Number / Lot
<p><i>stamp, signature & date</i></p>	
<p>RIVENDITORE / DEALER / REVENDEUR / COMPRADOR / REVENDEDOR / distributor DATA D'ACQUISTO / DATE OF PURCHASE / DATE D'ACHAT / FECHA DE COMPRA / DATA DE COMPRA / datum objednávky</p>	
<p>ACQUIRENTE / BUYER / ACHETEUR / COMPRADOR / CLIENTE / Zákazník</p>	