

**Beneficiar: Centrul pentru Achiziții Publice Centralizate în Sănătate
mun. Chișinău, str. Korolenko, 2/1
IDNO: 1016601000212**

24 martie 2019

GARANȚIE DE OFERTĂ Nr. CA 0302

mun. Chișinău

BC „Moldova–Agroindbank” S.A., cu sediul pe str. Constantin Tănase 9/1, mun. Chișinău, MD-2005, Republica Moldova, numărul de identificare de stat – codul fiscal 1002600003778 (numit în continuare „Garant”) a fost informată că „GBG-MLD” S.R.L. cu sediul pe str. Tighina nr. 65, mun. Chișinău, Republica Moldova, numărul de identificare de stat – codul fiscal 1003600117582 (numit în continuare „Ofertant”) urmează să înainteze oferta către Beneficiar la data de 28 martie 2019 (numită în continuare „Ofertă”) pentru achiziționarea instrumentelor chirurgicale conform necesităților IMSP Spitalul Clinic Republican „Timofei Moșneaga” pentru anul 2019, conform invitației la licitația publică nr.21005912 din 28 martie 2019.

La cererea Ofertantului, noi, Garantul, prin prezenta, ne angajăm în mod irevocabil să vă plătim orice sumă sau sume ce nu depășesc în total suma de **4.200,00 (patru mii două sute, 00) MDL**, la primirea de către noi a primei solicitări scrise și semnate de persoane autorizate din partea Beneficiarului, însoțită de documente doveditoare convenite ale cazului garantat, cu specificația în solicitare a faptului, că Ofertantul încalcă una sau mai multe dintre obligațiile sale referitoare la condițiile Ofertei, și anume:

- a) și-a retras Oferta în timpul perioadei valabilității Ofertei; sau
- b) a modificat Oferta după expirarea termenului-limită de depunere a ofertelor; sau
- c) fiind anunțat de către Beneficiar, în perioada de valabilitate a Ofertei, despre adjudecarea contractului:
 - (i) eșuează sau refuză să semneze formularul contractului;
 - (ii) nu acceptă rectificarea erorilor aritmetice, efectuată de către grupul de lucru, erori depistate în Ofertă în timpul examinării ei; sau
 - (iii) eșuează sau refuză să prezinte garanția de bună execuție, dacă se cere conform condițiilor licitației, ori nu a executat vreo condiție specificată în documentele de licitație, înainte de semnarea contractului de achiziție.

Această garanție va expira în cazul apariției uneia dintre următoarele situații, oricare dintre acestea va surveni prima:

- a) la primirea de către noi a copiei înștiințării privind adjudecarea contractului Ofertantului și după emiterea Garanției de bună execuție eliberată către Beneficiar la solicitarea Ofertantului; sau
- b) în urma recepționării de către Garant a copiei înștiințării despre numele altui câștigător, fie la expirarea termenului de valabilitate a Ofertei depuse de către Ofertant în cadrul licitației;
- c) la expirarea termenului indicat mai jos.

Prezenta garanție intră în vigoare la data de **28 martie 2019** și este valabilă pînă la data de **25 iulie 2019**, inclusiv.

Prin urmare, orice cerere sau plată în conformitate cu această garanție trebuie recepționată de către Garant la oficiu pînă la data respectivă.

Orice litigiu apărut pe parcursul realizării prezentei garanții va fi soluționat pe calea negocierilor. În cazul când părțile nu vor soluționa litigiile apărute prin negocieri, acestea vor fi soluționate în conformitate cu legislația Republicii Moldova.

Victor Iuraș,
Vicepreședinte al Comitetului de Conducere
al BC "Moldova-Agroindbank" S.A.

Carolina Semeniuc,
Contabil-șef al BC "Moldova-Agroindbank" S.A.



Formularul ofertei (F3.1)

Data depunerii ofertei: "28" martie 2019

LP: 21005912

Invitație la licitația Nr.:

Alternativa Nr.: *nu sunt*

Către: Centrul Pentru Achizitii Publice Centralizate in Santate

"GBG-MLD" SRL declară că:

- a) Au fost examinate și nu există rezervări față de documentele de atribuire.
- b) "GBG-MLD" SRL se angajează să furnizeze/presteze, în conformitate cu documentele de atribuire și condițiile stipulate în specificațiile tehnice și preț, următoarele bunuri și/sau servicii: achiziționarea instrumentelor chirurgicale conform necesitatilor IMSP Spitalul Clinic Republican" Timofei Mosneaga" pentru anul 2019
- c) Suma totală a ofertei fără TVA constituie: **164 217,00**
[Una suta sasezeci si patru mii doua sute saptesprezece] Lei 00 bani.
- d) Suma totală a ofertei cu TVA constituie: **197 060,40**.
[Una suta nouazeci si sapte mii sasezeci] Lei 40 bani.
- e) Prezenta ofertă va rămâne valabilă pentru perioada de timp specificată în **FDA4.8.**, începând cu data-limită pentru depunerea ofertei, în conformitate cu **FDA5.2.**, va rămâne obligatorie și va putea fi acceptată în orice moment pînă la expirarea acestei perioade;
- f) În cazul acceptării prezentei oferte, "GBG-MLD" SRL se angajează să obțină o Garanție de bună execuție în conformitate cu **FDA7**, pentru executarea corespunzătoare a contractului de achiziție publică.
- g) Nu sîntem în nici un conflict de interese, în conformitate cu punctul **IPO5.4**.
- h) Compania semnatară, afiliații sau sucursalele sale, inclusiv fiecare partener sau subcontractor ce fac parte din contract, nu au fost declarate neeligibile în baza prevederilor legislației în vigoare sau a regulamentelor cu incidență în domeniul achizițiilor publice, în conformitate cu punctul **IPO5.5**.

Semnat: _____

L.Ș.

Nume: Tudor Ceaicovschi

În calitate de: director

Ofertantul: "GBG-MLD" SRL

Adresa: mun. Chisinau, str. Tighina 65 of. 607

Data: "28" martie 2019

Specificații de pret (F4.2)

Numărul licitației:		21005912				Data: 28 martie 2019		Alternativa nr.: -	
Denumirea licitației:		achiziționarea instrumentelor chirurgicale conform necesităților IMSP Spitalul Clinic Republican "Timofei Mosneaga" pentru anul 2019							
ID	Nr. Lot	Denumirea poziției	Unitatea de măsură	Capacitatea	Preț unitar (fără TVA)	Preț unitar (cu TVA)	Suma (fără TVA)	Suma (cu TVA)	Termenul de livrare /prestare
1	2	3	4	5	6	7	8	9	
33100000-1	1	Foarfece ascuțite, vertical încovoiate 160mm	18,00	Bucată	70,00 lei	84,00 lei	1.260,00 lei	1.512,00 lei	conform solicitantilor
33100000-1	2	Foarfece cu 2-uă vârfuri ascuțit, drepte 14 cm	70,00	Bucată	57,00 lei	68,40 lei	3.990,00 lei	4.788,00 lei	conform solicitantilor
33100000-1	4	Foarfece p/u materialul de pansament, 235mm	21,00	Bucată	57,00 lei	68,40 lei	1.197,00 lei	1.436,40 lei	conform solicitantilor
33100000-1	5	Foarfece cu un vârf ascuțit, drept 14cm	35,00	Bucată	57,00 lei	68,40 lei	1.995,00 lei	2.394,00 lei	conform solicitantilor
33100000-1	6	Foarfece cu vârfuri bonte vertical încovoiate 14 cm	19,00	Bucată	58,00 lei	69,60 lei	1.102,00 lei	1.322,40 lei	conform solicitantilor
33100000-1	9	Foarfece chirurgical drept cu vârf bond vertical încovoiat	30,00	Bucată	58,00 lei	69,60 lei	1.740,00 lei	2.088,00 lei	conform solicitantilor
33100000-1	10	Foarfece chirurgical, drepte 150mm	26,00	Bucată	71,00 lei	85,20 lei	1.846,00 lei	2.215,20 lei	conform solicitantilor
33100000-1	12	Pensetă anatomică 20cm 200x2,5mm	66,00	Bucată	52,00 lei	62,40 lei	3.432,00 lei	4.118,40 lei	conform solicitantilor
33100000-1	13	Pensetă chirurgicală 20cm , 200x2,5mm	48,00	Bucată	45,00 lei	54,00 lei	2.160,00 lei	2.592,00 lei	conform solicitantilor
33100000-1	14	Pensă chirurgicală 12cm , 120x2,5mm	25,00	Bucată	42,00 lei	50,40 lei	1.050,00 lei	1.260,00 lei	conform solicitantilor
33100000-1	17	Pensă de tip "Mosquito" vertical încovoiat	25,00	Bucată	66,00 lei	79,20 lei	1.650,00 lei	1.980,00 lei	conform solicitantilor
33100000-1	18	Pensă de tip "Mosquito", drept	95,00	Bucată	74,00 lei	88,80 lei	7.030,00 lei	8.436,00 lei	conform solicitantilor
33100000-1	21	Pensă hemostatică încovoiața Nr 1 (Kocher)	35,00	Bucată	74,00 lei	88,80 lei	2.590,00 lei	3.108,00 lei	conform solicitantilor

Pagina: 1 din 1

33100000-1	22	Pensă hemostatică încovoiața Nr 3 (Kocher)	67,00	Bucată	95,00 lei	114,00 lei	6.365,00 lei	7.638,00 lei	conform solicitărilor
33100000-1	23	Pensă hemostatică dreapta Nr 2 (Kocher)	35,00	Bucată	82,00 lei	98,40 lei	2.870,00 lei	3.444,00 lei	conform solicitărilor
33100000-1	24	Pensă hemostatică dreapta Nr 3 (Kocher)	50,00	Bucată	97,00 lei	116,40 lei	4.850,00 lei	5.820,00 lei	conform solicitărilor
33100000-1	26	Portac Mayo Hegar 200mm	137,00	Bucată	124,00 lei	148,80 lei	16.988,00 lei	20.385,60 lei	conform solicitărilor
33100000-1	30	Pensa chirurgicala medie, model cu 1*2 dinți	4,00	Bucată	49,00 lei	58,80 lei	196,00 lei	235,20 lei	conform solicitărilor
33100000-1	31	Pensa chirurgicala model cu 1*2 dinți, 160mm	5,00	Bucată	54,00 lei	64,80 lei	270,00 lei	324,00 lei	conform solicitărilor
33100000-1	48	Pensă de tip "Mosquito" p/ u noi născuți	3,00	Bucată	75,00 lei	90,00 lei	225,00 lei	270,00 lei	conform solicitărilor
33100000-1	54	Clamă atraumatică tangențială tip DE BAKEY-SATINSKY	2,00	Bucată	4.380,00 lei	5.256,00 lei	8.760,00 lei	10.512,00 lei	conform solicitărilor
33100000-1	58	Clamă vasculară atraumatică tip DE BAKEY,40mm	1,00	Bucată	4.260,00 lei	5.112,00 lei	4.260,00 lei	5.112,00 lei	conform solicitărilor
33100000-1	59	Clamă vasculară atraumatică tip DE BAKEY, 115mm	1,00	Bucată	5.250,00 lei	6.300,00 lei	5.250,00 lei	6.300,00 lei	conform solicitărilor
33100000-1	70	Forceps pentru disecție tip BABY-MIXTER	8,00	Bucată	1.502,00 lei	1.802,40 lei	12.016,00 lei	14.419,20 lei	conform solicitărilor
33100000-1	71	Forceps pentru disecție tip GEMINI	2,00	Bucată	1.790,00 lei	2.148,00 lei	3.580,00 lei	4.296,00 lei	conform solicitărilor
33100000-1	74	Pensă hemostatică tip CRILE, 140mm	10,00	Bucată	520,00 lei	624,00 lei	5.200,00 lei	6.240,00 lei	conform solicitărilor
33100000-1	77	Pensă hemostatică tip HALSTED	10,00	Bucată	1.195,00 lei	1.434,00 lei	11.950,00 lei	14.340,00 lei	conform solicitărilor
33100000-1	79	Pensă hemostatică tip HEISS	4,00	Bucată	1.340,00 lei	1.608,00 lei	5.360,00 lei	6.432,00 lei	conform solicitărilor
33100000-1	81	Pensă hemostatică tip MICRO-HALSTED	10,00	Bucată	760,00 lei	912,00 lei	7.600,00 lei	9.120,00 lei	conform solicitărilor
33100000-1	82	Pensă hemostatică tip PEAN	10,00	Bucată	760,00 lei	912,00 lei	7.600,00 lei	9.120,00 lei	conform solicitărilor
33100000-1	84	Pensă hemostatică tip ROCHESTER-PEAN	10,00	Bucată	594,00 lei	712,80 lei	5.940,00 lei	7.128,00 lei	conform solicitărilor
33100000-1	85	Pensă hemostatică tip ROCHESTER-PEAN	10,00	Bucată	1.550,00 lei	1.860,00 lei	15.500,00 lei	18.600,00 lei	conform solicitărilor

33100000-1	112	Elevator de țesuturi LANGENBECK	2,00	Bucată	1.125,00 lei	1.350,00 lei	2.250,00 lei	2.700,00 lei	conform solicitantilor
33100000-1	176	Specul nazal KILILIAN, 130mmx45mm, inox	6,00	Bucată	240,00 lei	288,00 lei	1.440,00 lei	1.728,00 lei	conform solicitantilor
33100000-1	177	Specul nazal KILILIAN, 130mmx75mm, inox	11,00	Bucată	255,00 lei	306,00 lei	2.805,00 lei	3.366,00 lei	conform solicitantilor
33100000-1	182	Oglină laringeană diam. 25mm (fără de mîner)	25,00	Bucată	38,00 lei	45,60 lei	950,00 lei	1.140,00 lei	conform solicitantilor
33100000-1	183	Oglină laringeană diam.27mm (fără de mîner)	25,00	Bucată	38,00 lei	45,60 lei	950,00 lei	1.140,00 lei	conform solicitantilor
							164.217,00 lei	197.060,40 lei	

Semnat: _____ Numele, Prenumele: Ceaicovschi Tudor În calitate de: Director General

Ofertantul: „GBG-MLD” SRL Adresa: Mun. Chisinau, str. Tighina 65, of. 607

Specificații tehnice (F4.1)

Numărul licitației: LP nr.21005912		achiziționarea instrumentelor chirurgicale conform necesitatilor IMSP Spitalul Clinic Republican "Timofei Mosneaga" pentru anul 2019				Data: 28 martie 2019		Alternativa nr. :-
Denumirea licitației:		Denumirea poziției		Tara de origine	Produce	Specificarea tehnică deplină solicitată de către autoritatea		Specificarea tehnică deplină propusă de către ofertant
Nr. Lot		Modelul articolului						
	2	3	4	5	6	7	8	
1	Foarfece ascuțite, vertical încovoiate 160mm	26897	Italia	Gima	conform solicitantilor	Instrumente chirurgicale pentru bloc operator, Foarfece ascuțite, curb, L- 160mm, reutilizabil, material inox medical, fără latex	conform cerintelor	
2	Foarfece cu 2-uă vârfuri ascuțit, drepte 14 cm	26744	Italia	Gima	conform solicitantilor	Instrumente chirurgicale pentru bloc operator, Foarfece cu 2-uă vârfuri ascuțit, drepte 14,5 cm, reutilizabil, material inox medical, fără latex	conform cerintelor	
4	Foarfece p/u materialul de pansament, 235mm	26746	Italia	Gima	conform solicitantilor	Instrumente chirurgicale pentru bloc operator, Foarfece cu 2-uă vârfuri ascuțite, încovoiate 14,5cm, reutilizabil, material inox medical, fără latex	conform cerintelor	
5	Foarfece cu un vârf ascuțit, drept 14cm	26725	Italia	Gima	conform solicitantilor	Instrumente chirurgicale pentru bloc operator, Foarfece cu un vârf ascuțit, drept 14,5cm, reutilizabil, material inox medical, fără latex	conform cerintelor	
6	Foarfece cu vârfuri bonte vertical încovoiate 14 cm	26742	Italia	Gima	conform solicitantilor	Instrumente chirurgicale pentru bloc operator, Foarfece cu vârfuri bonte vertical încovoiate 14,5 cm, reutilizabil, material inox medical, fără latex	conform cerintelor	
9	Foarfece chirurgical drept cu vârf bond vertical încovoiat	26742	Italia	Gima	conform solicitantilor	Instrumente chirurgicale pentru bloc operator, Foarfece chirurgical cu vârf bond vertical încovoiat , 145mm, reutilizabil, material inox medical, fără latex	conform cerintelor	
10	Foarfece chirurgical, drepte 150mm	26729	Italia	Gima	conform solicitantilor	Instrumente chirurgicale pentru bloc operator, Foarfece chirurgical, drepte cu un vîrf bont si unul ascuțit 160mm, reutilizabil, material inox medical, fără latex.	conform cerintelor	
12	Pensetă anatomică 20cm 200x2,5mm	11,2005	Italia	Fazzini	conform solicitantilor	Instrumente chirurgicale pentru bloc operator, Pensetă anatomică 20cm, reutilizabil, material inox medical, fără latex	conform cerintelor	
13	Pensetă chirurgicală 20cm , 200x2,5mm	26753	Italia	Gima	conform solicitantilor	Instrumente chirurgicale pentru bloc operator, Pensetă chirurgicală 20cm , 200x2,5mm, reutilizabil, material inox medical, fără latex	conform cerintelor	
14	Pensă chirurgicală 12cm , 120x2,5mm	26692	Italia	Gima	conform solicitantilor	Instrumente chirurgicale pentru bloc operator, Pensă chirurgicală 12cm , 120x2,5mm, reutilizabil, material inox medical, fără latex	conform cerintelor	
17	Pensă de tip "Mosquito" vertical încovoiat	26716	Italia	Gima	conform solicitantilor	Instrumente chirurgicale pentru bloc operator, Pensă de tip "Mosquito" vertical încovoiat, 125mm, reutilizabil, material inox medical, fără latex.	conform cerintelor	
18	Pensă de tip "Mosquito" , drept	26715	Italia	Gima	conform solicitantilor	Instrumente chirurgicale pentru bloc operator, Pensă de tip "Mosquito" , drept, 160mm m , reutilizabil, material inox medical,, fără latex.	conform cerintelor	
21	Pensă hemostatică încovoiața Nr 1 (Kocher)	21832	Italia	Gima	conform solicitantilor	Instrumente chirurgicale pentru bloc operator, Pensă hemostatică 1x2 dinți , încovoiați 160mm	conform cerintelor	
22	Pensă hemostatică încovoiața Nr 3 (Kocher)	26834	Italia	Gima	conform solicitantilor	Kocher, reutilizabil, material inox medical, fără latex.	conform cerintelor	
23	Pensă hemostatică dreapta Nr 2 (Kocher)	26711	Italia	Gima	conform solicitantilor	Instrumente chirurgicale pentru bloc operator, Pensă hemostatică 1x2 dinți , drepti L-160mm Kocher, reutilizabil, material inox medical, fără latex	conform cerintelor	

24	Pensă hemostatică dreapta Nr 3 (Kocher)	26712	Italia	Gima	conform solicitărilor	Instrumente chirurgicale pentru bloc operator. Pensă hemostatică 1x2 dinți, drepti L-200mm Kocher, 55x0,5mm, reutilizabil, material inox medical, fără latex	conform cerințelor
26	Portac Mayo Hegar 200mm	26733	Italia	Gima	conform solicitărilor	Instrumente chirurgicale pentru bloc operator. Mayo Hegar 200mm, reutilizabil, material inox medical, fără latex.	conform cerințelor
30	Pensa chirurgicala medie, model cu 1*2 dinți	26707	Italia	Gima	conform solicitărilor	Instrumente chirurgicale pentru bloc operator. Pensa chirurgicala, medie, model cu 1*2 dinți, 140 mm., reutilizabil, material inox medical, fără latex	conform cerințelor
31	Pensa chirurgicala model cu 1*2 dinți,	26693	Italia	Gima	conform solicitărilor	Instrumente chirurgicale pentru bloc operator. Pensa chirurgicala, model cu 1*2 dinți, 160mm, reutilizabil, material inox medical, fără latex	conform cerințelor
48	Pensă de tip "Mosquito" p/ u noi născuți	26714	Italia	Gima	conform solicitărilor	Instrumente chirurgicale pentru intervenții Cardiocirurgie. Pensă de tip "Mosquito" drept, 125mm, reutilizabil, material inox medical, fără latex	conform cerințelor
54	Clamă atraumatică tangențială tip DE BAKEY-SATINSKY	55,74,40	Germania	Medicon	conform solicitărilor	Instrumente chirurgicale pentru chirurgie Vasculară. Clamă atraumatică tangențială tip DE BAKEY-SATINSKY, dublu curbă-angulară, brașe cu zimți DE BAKEY, raza curburi brașelor 40 mm, lungimea clamei - 240 mm (+/- 10 mm), reutilizabil, material inox medical, fără latex, duritatea metalului în limitele 40-48 HRC	conform cerințelor
58	Clamă vasculară atraumatică tip DE BAKEY, 40mm	55,80,40	Germania	Medicon	conform solicitărilor	Instrumente chirurgicale pentru chirurgie Vasculară. Clamă vasculară atraumatică tip DE BAKEY, angulară 60°, lungimea brașelor 40 mm (+/- 1 mm), lungimea clamei - 240 mm (+/- 3 mm), reutilizabil, material inox medical, fără latex, duritatea metalului în limitele 40-48 HRC	conform cerințelor
59	Clamă vasculară atraumatică tip DE BAKEY, 115mm	55,80,99	Germania	Medicon	conform solicitărilor	Instrumente chirurgicale pentru chirurgie Vasculară. Clamă vasculară atraumatică tip DE BAKEY, angulară 60°, lungimea brașelor 100 mm (+/- 1 mm), lungimea clamei - 300 mm (+/- 3mm), reutilizabil, material inox medical, fără latex, duritatea metalului în limitele 40-48 HRC	conform cerințelor
70	Forceps pentru disecție tip BABY-MIXTER	17,06,19	Germania	Medicon	conform solicitărilor	Instrumente chirurgicale pentru chirurgie Vasculară. Forceps pentru disecție tip BABY-MIXTER, cu brașele curbate, serate, lungimea 190 mm (+/-3 mm), reutilizabil, material inox medical, fără latex, duritatea metalului în limitele 50-58 HRC	conform cerințelor
71	Forceps pentru disecție tip GEMINI	17,08,23	Germania	Medicon	conform solicitărilor	Instrumente chirurgicale pentru chirurgie Vasculară. Forceps pentru disecție tip GEMINI, cu brașele curbate, serate, lungimea 230 mm (+/-3 mm), reutilizabil, material inox medical, fără latex, duritatea metalului în limitele 50-58 HRC	conform cerințelor
74	Pensă hemostatică tip CRILE, 140mm	15,73,14	Germania	Medicon	conform solicitărilor	Instrumente chirurgicale pentru chirurgie Vasculară. Pensă hemostatică tip CRILE, cu brașele curbate, serate, lungimea 140 mm (+/-3 mm), reutilizabil, material inox medical, fără latex, duritatea metalului în limitele 40-48 HRC	conform cerințelor
77	Pensă hemostatică tip HALSTED	16,41,18	Germania	Medicon	conform solicitărilor	Instrumente chirurgicale pentru chirurgie Vasculară. Pensă hemostatică tip HALSTED, cu brașele curbate, serate, lungimea 180 mm (+/-3 mm), reutilizabil, material inox medical, fără latex, duritatea metalului în limitele 40-48HRC	conform cerințelor
79	Pensă hemostatică tip HEISS	16,51,21	Germania	Medicon	conform solicitărilor	Instrumente chirurgicale pentru chirurgie Vasculară. Pensă hemostatică tip HEISS, cu brașele curbate, serate, lungimea 200 mm (+/-3 mm), reutilizabil, material inox medical, fără latex, duritatea metalului în limitele 40-48 HRC	conform cerințelor

81	Pensă hemostatică tip MICRO-HALSTED	15,41,12	Germania	Medicon	conform solicitantilor	Instrumente chirurgicale pentru chirurgie Vasculară. Pensă hemostatică tip MICRO-HALSTED, cu brașele curbate, serate, lungimea 125 mm (+/-3 mm), reutilizabil, material inox medical, fără latex, duritatea metalului în limitele 40-48 HRC	conform cerințelor
82	Pensă hemostatică tip PEAN	15,29,14	Germania	Medicon	conform solicitantilor	Instrumente chirurgicale pentru chirurgie Vasculară. Pensă hemostatică tip PEAN-BABY, cu brașele curbate, serate, lungimea 140 mm (+/-3 mm), reutilizabil, material inox medical, fără latex, duritatea metalului în limitele 40-48 HRC	conform cerințelor
84	Pensă hemostatică tip ROCHESTER-PEAN	16,11,16	Germania	Medicon	conform solicitantilor	Instrumente chirurgicale pentru chirurgie Vasculară. Pensă hemostatică tip ROCHESTERPEAN, cu brașele curbate, serate, lungimea 160 mm (+/-3 mm), reutilizabil, material inox medical, fără latex, duritatea metalului în limitele 40-48 HRC	conform cerințelor
85	Pensă hemostatică tip ROCHESTER-PEAN	16,11,24	Germania	Medicon	conform solicitantilor	Instrumente chirurgicale pentru chirurgie Vasculară. Pensă hemostatică tip ROCHESTERPEAN, cu brașele curbate, serate, lungimea 240 mm (+/-3 mm), reutilizabil, material inox medical, fără latex, duritatea metalului în limitele 40-48 HRC	conform cerințelor
112	Elevator de țesături LANGENBECK	26,60,63	Germania	Medicon	conform solicitantilor	Instrumente chirurgicale pentru intervenții Neurochirurgicale. Elevator tip LANGENBECK, ușor curbat, bont, 13 mm, lung. 180 mm (+/-3 mm), nesteril, reutilizabil, material inox medical, duritatea metalului în limitele 50-58 HRC	conform cerințelor
176	Specul nazal KILILIAN, 130mmx45mm, inox	26776	Italia	Gima	conform solicitantilor	Instrumente chirurgicale pentru intervenții ORL. Specul nazal KILILIAN, 140mmx50mm, reutilizabil, material inox medical, fără latex	conform cerințelor
177	Specul nazal KILILIAN, 130mmx75mm, inox	26764	Italia	Gima	conform solicitantilor	Instrumente chirurgicale pentru intervenții ORL. Specul nazal KILILIAN, 150mmx75mm, reutilizabil, material inox medical, fără latex.	conform cerințelor
182	Oglindă laringeană diam. 25mm (fără de mîner)	31607	Italia	Gima	conform solicitantilor	Instrumente chirurgicale pentru intervenții ORL. Oglindă laringeană diam. 24mm, Marimea 5 (fără de mîner), reutilizabil, material inox medical, fără latex	conform cerințelor
183	Oglindă laringeană diam. 27mm (fără de mîner)	31608	Italia	Gima	conform solicitantilor	Instrumente chirurgicale pentru intervenții ORL. Oglindă laringeană diam. 26mm, Marimea 6 (fără de mîner), reutilizabil, material inox medical, fără latex	conform cerințelor

Semnat: _____ Numele, Prenumele: Ceaicovschi Tudor În calitate de: Director General

Ofertantul: „GBG-MLD” SRL

Adresa: Mun. Chisinau, str. Tighina 65, of. 607





Anexa nr.1
la Ordinul
nr.177 din 09 octombrie 2018
Ministerul Finanțelor

Formularul standard al Documentului Unic de Achiziții European

Documentul Unic de Achiziții European, în continuare DUAE este o declarație pe proprie răspundere care prezintă dovezi preliminare și înlocuiește certificatele eliberate de autoritățile publice sau de părți terțe. El este disponibil în limba de stat și engleză și este utilizat ca dovadă preliminară a îndeplinirii condițiilor necesare în cadrul procedurilor de achiziții publice în Republica Moldova. Datorită DUAE, ofertanții nu mai trebuie să furnizeze probe documentare complete și în formate diferite, astfel cum se utilizau anterior în procedurile de achiziții publice, ceea ce reprezintă o simplificare semnificativă a accesului la oportunitățile de ofertare transfrontaliere. Începând din octombrie 2018, DUAE va fi disponibil exclusiv în formă electronică.

Ministerul Finanțelor pune la dispoziție serviciu web gratuit pentru cumpărători, ofertanți și alte părți interesate de completare DUAE în format electronic. Formularul online poate fi completat, imprimat și apoi trimis cumpărătorului împreună cu restul ofertei. Dacă procedura se desfășoară electronic, DUAE poate fi exportat, stocat și depus în format electronic. Un DUAE depus în cadrul unei proceduri de achiziții publice anterioare poate fi reutilizat, cu condiția că informațiile să rămână corecte. Ofertanții pot fi excluși din procedura de achiziții publice sau pot fi urmăriți în justiție dacă informațiile din DUAE sunt false, nedivulgate sau nu pot fi susținute prin documente justificative.

Partea I – Informații privind procedura de achiziții publice și autoritatea contractantă sau entitatea contractantă

Partea I a formularului DUAE se completează online doar de către autoritatea contractantă sau entitatea contractantă și include următoarele informații:

A.	Informații despre publicare	
	Numărul anunțului/invitației publicată în BAP, și după caz numărul anunțului în J.O	<i>ocds-b3wdp1-MD-1551710320343</i>
B.	Identitatea achizitorului	
	Denumirea oficială	Centrul pentru Achiziții Publice Centralizate în Sănătate, Republica Moldova, IDNO
	Țara	
	Număr unic de identificare a autorității	1016601000212
C.	Informații privind procedura de achiziții publice	
	Tipul procedurii	Licitație deschisă, <i>ocds-b3wdp1-MD-1551710320343</i> , 28.03.2019 ora 10:00 ; Achiziționarea instrumentelor chirurgicale conform necesităților IMSP Spitalul Clinic Republican „Timofei Moșneaga” pentru anul 2019
	Numărul unic de identificare al procedurii de achiziție	
	Data deschiderii ofertelor	
	Denumirea obiectului de achiziții	
	Scurtă descriere	

Partea II – Informații referitoare la operatorul economic

Partea II a formularului DUAE se completează online doar de către operatorii economici și include următoarele informații.

A.	Informații referitoare la operatorul economic	
	Denumire	„GBG-MLD” SRL
	Adresa juridică:	str. Tighina 65, of.607
	Cod poștal	MD-2001

	Oras	Chisinau
	Tara	Republica Moldova
	Adresa web	www.gbg.md
	e-mail	office@gbg.md
	Telefon	022-54-91-20
	Persoana sau persoanele de contact	Tudor Ceaicovschi
	Numar unic de identificare (IDNO/IDNP), dupa caz	1003600117582
	Numarul cod TVA – daca este cazul	0205086
	Statutul juridic al operatorului economic	S.R.L.
	Numele fondatorilor	Tudor Ceaicovschi - 96% Vera Coleva – 4%
	Operatorul economic este:	Se selecteaza de catre operatorii economici <input type="checkbox"/> Da <input checked="" type="checkbox"/> Nu <input checked="" type="checkbox"/> Da <input type="checkbox"/> Nu
	<ul style="list-style-type: none"> • întreprindere mică • întreprindere mijlocie 	
	<p>Numai în cazul în care achiziția este rezervată: operatorul economic este un atelier protejat sau o ”întreprindere socială, sau va asigura executarea contractului în contextul programelor de angajare protejată?</p> <p>- care este procentul corespunzător de lucrători cu dizabilități sau defavorizați?</p> <p>- Dacă este necesar, vă rugăm să specificați cărei sau căror categorii de lucrători cu dizabilități sau defavorizați le aparțin angajații în cauză?</p>	<p>Se selectează de către operatorii economici</p> <p><input type="checkbox"/> Da <input checked="" type="checkbox"/> Nu</p> <p>Se completează text </p> <p>Se completează text </p>
	<p>Dacă este cazul, activitatea antreprenorială a operatorului economic este înregistrată sau deține o certificare echivalentă în cadrul unui sistem național privind activitățile economice pe care le prestează?</p> <p>- Vă rugăm să furnizați actele de constituire, dacă este cazul:</p> <p>- Dacă actele de constituire sau de certificare sunt disponibile în format electronic, vă rugăm să precizați:</p> <p>- Vă rugăm să furnizați autorizațiile pe care se bazează activitățile comerciale, dacă este cazul:</p> <p>- Înregistrarea sau certificarea acoperă toate criteriile de selecție impuse?</p>	<p>Se selectează de către operatorii economici</p> <p><input checked="" type="checkbox"/> Da <input type="checkbox"/> Nu</p> <p>Se completează text <input checked="" type="checkbox"/> Da <input type="checkbox"/> Nu</p> <p><input checked="" type="checkbox"/> Da <input type="checkbox"/> Nu</p> <p>Se completează text <input checked="" type="checkbox"/> Da <input type="checkbox"/> Nu</p> <p><input checked="" type="checkbox"/> Da <input type="checkbox"/> Nu</p>
	<i>Vă rugăm să completați informațiile lipsă în partea II secțiunea A,B,C sau D, după caz, NUMAI dacă se solicită acest lucru în anunțul sau în documentele achiziției relevante</i>	
	<p>Operatorul economic va fi în măsură să furnizeze un certificat cu privire la plata contribuțiilor la asigurările sociale și plata impozitelor sau să furnizeze informații care să îi permită autorității contractante sau entității contractante să obțină acest certificat direct prin accesarea unei baze de date naționale în orice stat, disponibilă în mod gratuit?</p> <p>- Dacă documentele relevante sunt disponibile în format electronic, vă rugăm să precizați:</p>	<p>Se selectează de către operatorii economici</p> <p><input checked="" type="checkbox"/> Da <input type="checkbox"/> Nu</p> <p>se completează de către operatorul economic: adresa de internet, autoritatea emitentă sau organismul emitent. Referința exactă a documentației.</p>
	Operatorul economic participă la procedura de achiziții publice împreună cu alții?	Se selectează de către operatorii economici <input type="checkbox"/> Da <input checked="" type="checkbox"/> Nu
	<i>Vă rugăm să vă asigurați că celelalte părți în cauză prezintă un formular DUAE separat.</i>	
	Vă rugăm să precizați rolul operatorului economic în cadrul grupului	Se completează text

	(lider, responsabil cu îndeplinirea unor sarcini specifice, etc):	
	Vă rugăm să îi identificați pe ceilalți operatori economici care mai participă la procedura de achiziții publice:	Se completează text
	Dacă este cazul, denumirea grupului participant:	Se completează text
	Dacă este cazul, se indică lotul (loturile) pentru care operatorul economic dorește să depună oferte:	Se completează text
B.	Informații privind reprezentanții operatorului economic	
	<i>Dacă este cazul, vă rugăm să indicați numele și adresa (adresele) persoanei (persoanelor) împuternicită (împuternicite) să îl reprezinte pe operatorul economic în scopurile acestei proceduri de achiziții publice:</i>	
	Prenume	Tudor
	Nume	Ceaicovschi
	Data nașterii	04.11.1966
	Locul nașterii	Nisporeni
	Strada și numărul	Basarabilor 17
	Cod poștal	MD-
	Oraș	Chisinau
	Țară	Republica Moldova
	--	
	e-mail	office@gbg.md
	Telefon	022 54-91-20
	Funcție / acționând în calitate de	Director general
	<i>Dacă este cazul, vă rugăm să furnizați informații detaliate privind reprezentarea (formele, amploarea, scopul acesteia...)</i>	
C.	Informații privind utilizarea capacităților altor entități	
	Operatorul economic utilizează capacitățile altor entități pentru a satisface criteriile de selecție prevăzute în partea IV, precum și (dacă este cazul) criteriile și regulile menționate în partea V de mai jos?	Se selectează de către operatorii economici <input type="checkbox"/> Da <input checked="" type="checkbox"/> Nu
	<i>Vă rugăm să prezentați un formular DUAE separat care să cuprindă informațiile solicitate în secțiunile A și B din această parte și din partea III pentru fiecare dintre entitățile în cauză, completat și semnat în mod corespunzător de entitățile în cauză. Vă atragem atenția asupra faptului că trebuie incluși, de asemenea, tehnicienii sau organismele tehnice implicate, indiferent dacă fac sau nu parte din întreprinderea operatorului economic, în special cei care răspund de controlul calității și, în cazul contractelor de achiziții publice de lucrări, tehnicienii sau organismele tehnice la care poate face apel operatorul economic în vederea executării lucrărilor. În măsura în care este relevant pentru capacitatea (capacitățile) specifică (specifice) utilizată (utilizate) de operatorul economic, vă rugăm să includeți informațiile prevăzute în părțile IV și V pentru fiecare dintre entitățile în cauză.</i>	
D.	Informații privind subcontractanții pe ale căror capacități operatorul economic nu se bazează	Răspuns Se completează de către operatorii economici text
	<i>Secțiunea se completează numai în cazul în care această informație este solicitată în mod explicit de către autoritatea contractantă sau entitatea contractantă.</i>	
	Operatorul economic intenționează să subcontracteze vreo parte din contract unor terți?	Se selectează de către operatorii economici <input type="checkbox"/> Da <input checked="" type="checkbox"/> Nu
	Dacă da și în măsura în care se cunoaște, vă rugăm să enumerați subcontractanții propuși.	
	<i>Dacă autoritatea contractantă sau entitatea contractantă solicită în mod explicit aceste informații, în plus față de informațiile din partea I, vă rugăm să furnizați informațiile solicitate în secțiunile A și B din această parte și din partea III pentru fiecare dintre subcontractanții (categoriile de subcontractanți) în cauză.</i>	

Partea III – Motive de excludere

Partea III a formularului DUAE se completează online de către autoritatea contractantă, entitatea contractantă și operatorii economici.

A.	Motive referitoare la condamnările penale	
	Art.18 din Legea nr.131 din 03.07.2015 stabilește următoarele motive de excludere.	

	<p>Al. (1) Autoritatea contractantă are obligația de a exclude din procedura de atribuire a contractului de achiziții publice orice ofertant sau candidat despre care are cunoștință că, în ultimii 5 ani, a fost condamnat, prin hotărârea definitivă a unei instanțe judecătorești, pentru participare la activități ale unei organizații sau grupări criminale, pentru corupție, pentru fraudă și/sau pentru spălare de bani, pentru infracțiuni de terorism sau infracțiuni legate de activități teroriste, finanțarea terorismului, exploatarea prin muncă a copiilor și alte forme de trafic de persoane.</p> <p>Al. (1¹) Obligația de excludere a ofertantului / candidatului se aplică și în cazul în care persoana condamnată printr-o hotărâre definitivă a unei instanțe de judecată pentru infracțiunile prevăzute la alin.1 este membru al organismului de administrare, de conducere sau de control în cadrul acestuia.</p> <p>Al. (6) Orice ofertant/candidat care se află în una din situațiile menționate la art.18 alin. (1) și (2) din legea 131/03.07.2018 privind achizițiile publice, furnizează dovezi care să arate că măsurile luate de el sânt suficiente pentru a demonstra fiabilitatea sa, în pofida existenței unui motiv de excludere. Dacă autoritatea contractantă consideră astfel de dovezi suficiente, ofertantul/candidatul în cauză nu este exclus de la procedura de achiziție publică.</p> <p>Al. (7) În sensul alin. (6), ofertantul/candidatul dovedește că a plătit sau s-a angajat să plătească o compensație în ceea ce privește eventualele prejudicii cauzate prin infracțiune sau prin abateri, că a clarificat complet faptele și împrejurările cooperând activ cu autoritățile abilitate să investigheze cazul și că a întreprins măsuri concrete la nivel tehnic, organizațional și în materie de personal, adecvate pentru a preveni orice noi infracțiuni sau abateri.</p> <p>Al. (8) Măsurile întreprinse de către ofertant/candidat în sensul alin. (7) sânt evaluate ținând seama de gravitatea și circumstanțele particulare ale infracțiunii sau ale abaterii. În cazul în care consideră că măsurile întreprinse sânt insuficiente, autoritatea contractantă informează ofertantul/candidatul despre motivele excluderii.</p> <p>Al. (9) Un ofertant/candidat care a fost exclus prin hotărâre definitivă a unei instanțe de judecată de la participarea la procedurile de achiziții publice nu are dreptul să facă uz de posibilitatea prevăzută la alin. (6)–(8).</p>	
	Participare la o organizație criminală Text	<input type="checkbox"/> Da <input checked="" type="checkbox"/> Nu
	Corupție Text	<input type="checkbox"/> Da <input checked="" type="checkbox"/> Nu
	Fraude Text	<input type="checkbox"/> Da <input checked="" type="checkbox"/> Nu
	Infracțiuni teroriste sau infracțiuni legate de activitățile teroriste Text	<input type="checkbox"/> Da <input checked="" type="checkbox"/> Nu
	Spălare de bani sau finanțarea terorismului Text	<input type="checkbox"/> Da <input checked="" type="checkbox"/> Nu
	Exploatarea prin muncă a copiilor și alte forme de trafic de persoane Text	<input type="checkbox"/> Da <input checked="" type="checkbox"/> Nu
B.	Motive legate de plata impozitelor sau a contribuțiilor la asigurările sociale	
	<p>Art.18 din Legea nr.131 din 03.07.2015 stabilește următoarele motive de excludere.</p> <p>Al. (2) Autoritatea contractantă are obligația de a exclude din procedura de atribuire a contractului de achiziții publice orice ofertant sau candidat care se află în oricare dintre următoarele situații:</p> <p>Lit. (b) nu și-a îndeplinit obligațiile de plată a impozitelor, taxelor și contribuțiilor de asigurări sociale în conformitate cu prevederile legale în vigoare în Republica Moldova sau în țara în care este stabilit.</p> <p>Al. (2²) Prin derogare de la alin.2 lit. b), ofertantul/candidatul nu este exclus din procedura de atribuire dacă beneficiază, în condițiile legii, de eșalonarea obligațiilor de plată a impozitelor, taxelor și contribuțiilor de asigurări sociale ori de alte facilități în vederea plății acestora, inclusiv a majorărilor de întârziere (penalităților) și/sau a amenzilor.</p>	
	Plata impozitelor text	<input type="checkbox"/> Da <input checked="" type="checkbox"/> Nu
	Această încălcare a obligațiilor a fost stabilită prin alte mijloace decât o hotărâre judecătorească sau administrativă?	<input type="checkbox"/> Da <input checked="" type="checkbox"/> Nu
	În cazul în care această încălcare a obligațiilor a fost stabilită printr-o hotărâre judecătorească sau administrativă, această decizie este definitivă și obligatorie? Vă rugăm să precizați data condamnării În cazul unei condamnări, durată perioadei de excludere, în	<input type="checkbox"/> Da <input checked="" type="checkbox"/> Nu Se completează de către operatorii economici text

	<i>măsura în care aceasta este stabilită direct în condamnare</i> <i>Descrieți ce mijloace au fost utilizate</i>	
	Operatorul economic și-a îndeplinit obligațiile plătind impozitele sau contribuțiile la asigurările sociale datorate sau încheind un aranjament cu caracter obligatoriu în vederea plății acestora, inclusiv, după caz, a eventualelor dobânzi acumulate sau a amenzilor? <i>Vă rugăm să le descrieți</i> <i>Aceste informații sunt disponibile gratuit pentru autorități, dintr-o bază de date națională?</i>	<input type="checkbox"/> Da <input checked="" type="checkbox"/> Nu <input type="checkbox"/> Da <input checked="" type="checkbox"/> Nu se completează de către operatorul economic: text adresa de internet, autoritatea emitentă sau organismul emitent. Referința exactă a documentației.
	Plata asigurărilor sociale	
	Operatorul economic și-a încălcat obligațiile cu privire la plata contribuțiilor la asigurările sociale atât pe teritoriul Republicii Moldova, cât și în alte state?	Nu
	Această încălcare a obligațiilor a fost stabilită prin alte mijloace decât o hotărâre judecătorească sau administrativă?	<input type="checkbox"/> Da <input checked="" type="checkbox"/> Nu
	În cazul în care această încălcare a obligațiilor a fost stabilită printr-o hotărâre judecătorească sau administrativă, această decizie este definitivă și obligatorie? <i>Vă rugăm să precizați data condamnării</i> <i>În cazul unei condamnări, durata perioadei de excludere, în măsura în care aceasta este stabilită direct în condamnare</i> <i>Descrieți ce mijloace au fost utilizate</i>	<input type="checkbox"/> Da <input checked="" type="checkbox"/> Nu
	Operatorul economic și-a îndeplinit obligațiile plătind impozitele sau contribuțiile la asigurările sociale datorate sau încheind un aranjament cu caracter obligatoriu în vederea plății acestora, inclusiv, după caz, a eventualelor dobânzi acumulate sau a amenzilor? <i>Vă rugăm să le descrieți</i> <i>Aceste informații sunt disponibile gratuit pentru autorități, dintr-o bază de date națională ?</i>	<input type="checkbox"/> Da <input checked="" type="checkbox"/> Nu se completează de către operatorul economic: text adresa de internet, autoritatea emitentă sau organismul emitent. Referința exactă a documentației.
C.	Includerea în lista de interdicție a operatorilor economici.	
	Este operatorul economic înscris în lista de interdicție a operatorilor economici în conformitate cu Articolul 18 al. e) din Legea nr.131 din 03.07.2015 privind achizițiile publice.	<input type="checkbox"/> Da <input checked="" type="checkbox"/> Nu
D.	Motive legate de insolvență, conflicte de interese sau abateri profesionale	
	Art.18 al. 2 din Legea nr.131 din 03.07.2015 stabilește următoarele motive de excludere. <i>lit. (a) se află în proces de insolvență ca urmare a hotărârii judecătorești;</i> <i>lit. (c) a fost condamnat, în ultimii 3 ani, prin hotărârea definitivă a unei instanțe judecătorești, pentru o faptă care a adus atingere eticii profesionale sau pentru comiterea unei greșeli în materie profesională;</i> <i>lit. (d) a prezentat informații false sau nu a prezentat informațiile solicitate de către autoritatea contractantă în scopul demonstrării îndeplinirii criteriilor de calificare și selecție;</i> <i>lit. (d¹) a încălcat obligațiile aplicabile în domeniul mediului, muncii și asigurărilor sociale, în cazul în care autoritatea contractantă demonstrează, prin orice mijloace adecvate, acest fapt;</i> <i>lit. (d²) se face vinovat de o abatere profesională, care îi pune la îndoială integritatea, în cazul în care autoritatea contractantă demonstrează, prin orice mijloace adecvate, acest fapt;</i> <i>lit. (d³) a încheiat cu alți operatori economici acorduri care vizează denaturarea concurenței, în cazul în care acest fapt se constată prin decizie a organului abilitat în acest sens;</i> <i>lit. (d⁴) se află într-o situație de conflict de interese care nu poate fi remediată în mod efectiv prin măsurile prevăzute la art. 74.</i>	
	În măsura cunoștințelor sale, operatorul economic și-a încălcat obligațiile în domeniul mediului ?	<input type="checkbox"/> Da <input checked="" type="checkbox"/> Nu
	Ați luat măsuri pentru a demonstra fiabilitatea dumneavoastră (autocorectare) <i>Vă rugăm să le descrieți</i>	<input type="checkbox"/> Da <input type="checkbox"/> Nu
	În măsura cunoștințelor sale, operatorul economic și-a încălcat	<input type="checkbox"/> Da <input checked="" type="checkbox"/> Nu

	obligațiile în domeniul social?	
	Ați luat măsuri pentru a demonstra fiabilitatea dumneavoastră (autocorectare) <i>Vă rugăm să le descrieți</i>	<input type="checkbox"/> Da <input type="checkbox"/> Nu
	În măsura cunoștințelor sale, operatorul economic și-a încălcat obligațiile în domeniul muncii?	<input type="checkbox"/> Da <input checked="" type="checkbox"/> <input type="checkbox"/> Nu
	Ați luat măsuri pentru a demonstra fiabilitatea dumneavoastră (autocorectare) <i>Vă rugăm să le descrieți</i>	<input type="checkbox"/> Da <input type="checkbox"/> <input type="checkbox"/> <input type="checkbox"/> Nu
	Falimentul	
	Operatorul economic este în stare de faliment? <i>Vă rugăm să le descrieți</i>	<input type="checkbox"/> Da <input type="checkbox"/> <input checked="" type="checkbox"/> <input type="checkbox"/> Nu
	<i>Precizați motivele pentru care veți putea fi, totuși, în măsură să executați contractul. Nu este necesar să se furnizeze aceste informații în cazul în care excluderea operatorilor economici în acest caz a devenit obligatorie în temeiul legislației naționale aplicabile, fără nicio posibilitate de derogare atunci când operatorul economic este, totuși în măsură să execute contractul.</i>	
	<i>Aceste informații sunt disponibile gratuit pentru autorități, dintr-o bază de date națională ?</i>	<input type="checkbox"/> Da <input type="checkbox"/> <input type="checkbox"/> Nu se completează de către operatorul economic: [text] adresa de internet, autoritatea emitentă sau organismul emitent. Referința exactă a documentației.
	Insolvența	
	Operatorul economic este în situație de insolvență sau de lichidare? <i>Vă rugăm să le descrieți</i>	<input type="checkbox"/> Da <input checked="" type="checkbox"/> <input type="checkbox"/> <input type="checkbox"/> Nu
	<i>Precizați motivele pentru care veți putea fi, totuși, în măsură să executați contractul. Nu este necesar să se furnizeze aceste informații în cazul în care excluderea operatorilor economici în acest caz a devenit obligatorie în temeiul legislației naționale aplicabile, fără nicio posibilitate de derogare atunci când operatorul economic este, totuși în măsură să execute contractul.</i>	
	<i>Aceste informații sunt disponibile gratuit pentru autorități, dintr-o bază de date națională ?</i>	<input type="checkbox"/> Da <input type="checkbox"/> <input type="checkbox"/> Nu se completează de către operatorul economic: [text] adresa de internet, autoritatea emitentă sau organismul emitent. Referința exactă a documentației.
	Faliment	
	Operatorul economic se află într-o situație similară, cum ar fi falimentul, care rezultă dintr-o procedură similară din legislațiile sau reglementările naționale? <i>Vă rugăm să le descrieți</i>	<input type="checkbox"/> Da <input type="checkbox"/> <input checked="" type="checkbox"/> Nu
	<i>Precizați motivele pentru care veți putea fi, totuși, în măsură să executați contractul. Nu este necesar să se furnizeze aceste informații în cazul în care excluderea operatorilor economici în acest caz a devenit obligatorie în temeiul legislației naționale aplicabile, fără nicio posibilitate de derogare atunci când operatorul economic este, totuși în măsură să execute contractul.</i>	
	<i>Aceste informații sunt disponibile gratuit pentru autorități, dintr-o bază de date națională ?</i>	<input type="checkbox"/> Da <input type="checkbox"/> <input type="checkbox"/> Nu se completează de către operatorul economic: adresa de internet, autoritatea emitentă sau organismul emitent. Referința exactă a documentației.
	Active administrate de lichidator	
	Activele operatorului economic sunt administrate de un lichidator sau de o instanță? <i>Vă rugăm să le descrieți</i>	<input type="checkbox"/> Da <input checked="" type="checkbox"/> <input type="checkbox"/> Nu
	<i>Precizați motivele pentru care veți putea fi, totuși, în măsură să executați contractul. Nu este necesar să se furnizeze aceste informații în cazul în care excluderea operatorilor economici în acest caz a devenit obligatorie în temeiul legislației naționale aplicabile, fără nicio posibilitate de derogare atunci când operatorul economic este, totuși în măsură să execute contractul.</i>	
	<i>Aceste informații sunt disponibile gratuit pentru autorități,</i>	<input type="checkbox"/> Da <input type="checkbox"/> <input type="checkbox"/> Nu

	dintr-o bază de date națională ?	se completează de către operatorul economic: text adresa de internet, autoritatea emitentă sau organismul emitent. Referința exactă a documentației.
	Activitățile economice sunt suspendate	
	Activitățile economice ale operatorului economic sunt suspendate? <i>Vă rugăm să le descrieți</i>	<input type="checkbox"/> Da <input checked="" type="checkbox"/> Nu
	<i>Precizați motivele pentru care veți putea fi, totuși, în măsură să executați contractul. Nu este necesar să se furnizeze aceste informații în cazul în care excluderea operatorilor economici în acest caz a devenit obligatorie în temeiul legislației naționale aplicabile, fără nicio posibilitate de derogare atunci când operatorul economic este, totuși în măsură să execute contractul.</i>	
	<i>Aceste informații sunt disponibile gratuit pentru autorități, dintr-o bază de date națională ?</i>	<input type="checkbox"/> Da <input type="checkbox"/> Nu se completează de către operatorul economic: text adresa de internet, autoritatea emitentă sau organismul emitent. Referința exactă a documentației.
	Acorduri cu alți operatori economici care vizează denaturarea concurenței	
	Operatorul economic a încheiat acorduri cu alți operatori economici care au ca obiect denaturarea concurenței? <i>Vă rugăm să le descrieți</i>	<input type="checkbox"/> Da <input checked="" type="checkbox"/> Nu
	<i>Precizați motivele pentru care veți putea fi, totuși, în măsură să executați contractul. Nu este necesar să se furnizeze aceste informații în cazul în care excluderea operatorilor economici în acest caz a devenit obligatorie în temeiul legislației naționale aplicabile, fără nicio posibilitate de derogare atunci când operatorul economic este, totuși în măsură să execute contractul.</i>	
	Ați luat măsuri pentru a demonstra fiabilitatea dumneavoastră (autocorectare) <i>Vă rugăm să le descrieți</i>	<input type="checkbox"/> Da <input type="checkbox"/> Nu
	Conflict de interese care decurge din participarea la procedura de achiziții publice.	
	Operatorul economic are cunoștință de vreun conflict de interese, astfel cum se precizează în legislația națională, anunțul relevant sau documentele achiziției, care decurge din participarea sa la procedura de achiziții publice? <i>Vă rugăm să le descrieți</i>	<input type="checkbox"/> Da <input checked="" type="checkbox"/> Nu
	Implicare directă sau indirectă în pregătirea acestei proceduri de achiziții publice	
	Operatorul economic sau o întreprindere care are legături cu acesta a oferit consultanță autorității contractante sau entității contractante sau a participat în orice alt mod la pregătirea procedurii de achiziții publice? <i>Vă rugăm să le descrieți</i>	<input type="checkbox"/> Da <input checked="" type="checkbox"/> Nu
	Încetare anticipată, daune-interese sau alte sancțiuni comparabile	
	Operatorul economic s-a aflat într-o situație în care un contract de achiziții publice anterior, un contract anterior încheiat cu o entitate contractantă sau un contract de concesiune anterior a fost realizat anticipat sau au fost impuse daune-interese sau alte sancțiuni comparabile în legătură cu respectivul contract anterior: <i>Vă rugăm să descrieți</i>	<input type="checkbox"/> Da <input checked="" type="checkbox"/> Nu
	Ați luat măsuri pentru a demonstra fiabilitatea dumneavoastră (autocorectare) <i>Vă rugăm să le descrieți</i>	<input type="checkbox"/> Da <input type="checkbox"/> Nu
	Vinovat de interpretare eronată, nedivulgare de	

	informații, incapacitate de a furniza documentele necesare și obținere de informații confidențiale referitoare la această procedură	
	<p>Operatorul economic s-a aflat într-una dintre situațiile următoare:</p> <p>a) Nu s-a făcut grav vinovat de declarații false la furnizarea informațiilor necesare pentru verificarea absenței motivelor de excludere sau a îndeplinirii criteriilor de selecție;</p> <p>b) A ascuns astfel de informații;</p> <p>c) Nu a fost în măsură să furnizeze, fără întârziere, documentele justificative solicitate de autoritatea contractantă sau de entitatea contractantă, și</p> <p>d) A încercat să influențeze în mod nepermis procesul decizional al autorității contractante sau entității contractante, să obțină informații confidențiale care i-ar putea conferi avantaje necuvenite în cadrul procedurii de achiziții publice sau că a furnizat din neglijență informații false care pot avea o influență semnificativă asupra deciziilor privind excluderea, selecția și atribuirea?</p>	<input type="checkbox"/> Da <input checked="" type="checkbox"/> Nu
	<p>Art.18 din Legea nr.131 din 03.07.2015 prevede:</p> <p><i>Al. (3) Autoritatea contractantă extrage informația necesară pentru constatarea existenței sau inexistenței circumstanțelor descrise la alin. (1) și (2) din bazele de date disponibile ale autorităților publice sau ale părților terțe. Dacă acest lucru nu este posibil, autoritatea contractantă are obligația de a accepta ca fiind suficient și relevant pentru demonstrarea faptului că ofertantul/candidatul nu se încadrează în niciuna dintre situațiile prevăzute la alin. (1) și (2) orice document considerat edificator, din acest punct de vedere, în țara de origine sau în tara în care ofertantul/candidatul este stabilit, cum ar fi certificate, caziere juridice sau alte documente echivalente emise de autorități competente din tara respectivă.</i></p> <p><i>Al. (4) În ceea ce privește situațiile menționate la alin. (2), în conformitate cu legislația internă a statului în care sânt stabiliți ofertanții/candidații, prevederile alin. (3) se referă la persoane fizice și persoane juridice, inclusiv, după caz, la directori de companii sau la orice persoană cu putere de reprezentare, de decizie ori de control privind ofertantul/candidatul.</i></p> <p><i>Al.(5) În cazul în care în țara de origine sau în țara în care este stabilit ofertantul/candidatul nu se emit documente de natura celor specificate la alin. (3) sau aceste documente nu vizează toate situațiile prevăzute la alin. (1) și (2), autoritatea contractantă are obligația de a accepta o declarație pe propria răspundere sau, dacă în țara respectivă nu există prevederi legale referitoare la declarația pe propria răspundere, o declarație autentică dată în fața unui notar, a unei autorități administrative sau judiciare sau a unei asociații profesionale care are competențe în acest sens.</i></p>	

Partea IV – Criteriile de selecție

Partea IV se completează online de către autoritatea contractantă, entitatea contractantă și operatorii economici și include.

A.	Capacitatea de a corespunde cerințelor	
	Art.21 din Legea nr.131 din 03.07.2015 stabilește următoarele motive de selecție:	
	Înscrierea într-un registru profesional relevant:	
	Este înscris între-unul dintre registrele profesionale sau comerciale relevante naționale sau din statele membre UE în care este stabilit	<input type="checkbox"/> Da <input checked="" type="checkbox"/> Nu
	Aceste informații sunt disponibile gratuit pentru autorități, dintr-o bază de date națională ?	<input type="checkbox"/> Da <input type="checkbox"/> Nu se completează de către operatorul economic: text adresa de internet, autoritatea emitentă sau organismul emitent. Referința exactă a documentației.
	Este necesară o autorizație pentru ca operatorul economic să poată presta serviciul în cauză în țara unde este stabilit: Vă rugăm să le descrieți	<input type="checkbox"/> Da <input type="checkbox"/> Nu

		<p><i>Aceste informații sunt disponibile gratuit pentru autorități, dintr-o bază de date națională ?</i></p>	<input type="checkbox"/> Da <input type="checkbox"/> Nu se completează de către operatorul economic: [text] adresa de internet, autoritatea emitentă sau organismul emitent. Referința exactă a documentației.
B.		Capacitatea economică și financiară	
		<p>Articolul 20 al.1 din Legea 131 din 03.07.2018 privind achizițiile publice, stabilește că, <i>Demonstrarea capacității economice și financiare a operatorului economic se realizează prin prezentarea unuia sau a mai multor documente relevante, cum ar fi</i></p>	
		Declarații bancare	
		<p>Operatorul economic va fi în măsură să furnizeze declarații bancare sau, după caz, dovezi privind asigurarea riscului profesional, sau să furnizeze informații care să îi permită autorității contractante sau entității contractante să obțină aceste informații direct prin accesarea unei baze de date naționale în orice stat, disponibilă în mod gratuit? <i>Vă rugăm să le descrieți</i></p>	<input checked="" type="checkbox"/> Da <input type="checkbox"/> Nu
		<p><i>Aceste informații sunt disponibile gratuit pentru autorități, dintr-o bază de date națională ?</i></p>	<input type="checkbox"/> Da <input checked="" type="checkbox"/> Nu se completează de către operatorul economic: [text] adresa de internet, autoritatea emitentă sau organismul emitent. Referința exactă a documentației.
		<p>Cifra de afaceri anuală Art. 20 din Legea 131 din 03.07.2018 privind achizițiile publice, stabilește că. <i>Al. (1)¹ În sensul alin. (1) lit. c), cifra de afaceri anuală minimă impusă operatorilor economici nu trebuie să depășească de două ori valoarea estimată a contractului, cu excepția cazurilor bine justificate, precum cele legate de riscurile speciale aferente naturii bunurilor, lucrărilor sau serviciilor. Autoritatea contractantă indică principalele motive pentru o astfel de cerință în documentația de atribuire. Atunci când un contract este împărțit în loturi, indicele cifrei de afaceri se aplică pentru fiecare lot individual. Cu toate acestea, autoritatea contractantă stabilește cifra de afaceri anuală minimă impusă operatorilor economici cu referire la grupuri de loturi, dacă ofertantului câștigător îi sânt atribuite mai multe loturi care trebuie executate în același timp. În cazul în care urmează să se atribuie contracte bazate pe un acord-cadru, cifra de afaceri anuală maximă se calculează în funcție de dimensiunea maximă anticipată a contractelor specifice care vor fi executate în același timp sau, dacă aceasta nu este cunoscută, pe baza valorii estimate a acordului-cadru. În cazul unor sisteme dinamice de achiziții, cifra de afaceri anuală maximă se calculează pe baza dimensiunii maxime anticipate a contractelor specifice care urmează să fie atribuite în cadrul sistemului respectiv.</i></p>	
		<p>Cifra de afaceri anuală pentru numărul de exerciții financiare impus în anunțul relevant, în documentele achiziției sau în DUAE, este după cum urmează: <i>Se completează de către autoritatea contractantă</i> Valoare</p>	<p>Se completează de către operatorul economic</p> <p>Cifra de afaceri: 126318597</p>
		<p><i>Aceste informații sunt disponibile gratuit pentru autorități, dintr-o bază de date națională ?</i></p>	<input checked="" type="checkbox"/> Da <input type="checkbox"/> Nu se completează de către operatorul economic: www.raportare.md adresa de internet, autoritatea emitentă sau organismul emitent. Referința exactă a documentației.
		Cifra de afaceri medie anuală	

	<p>Cifra de afaceri medie anuală pentru numărul de ani impus în anunțul relevant, în documentele achiziției sau în DUAE, este după cum urmează: <i>Se completează de către autoritatea contractantă</i></p> <p>Număr de ani 3 (trei) Valoare 102367349</p>	<p>Se completează de către operatorul economic An: 2015 Cifra de afaceri: 88829737 An: 2016 Cifra de afaceri: 91953712 An: 2017 Cifra de afaceri: 126318597</p>
	<p><i>Aceste informații sunt disponibile gratuit pentru autorități, dintr-o bază de date națională ?</i></p>	<p><input checked="" type="checkbox"/> Da <input type="checkbox"/><input type="checkbox"/> Nu se completează de către operatorul economic: www.statistica.md www.raportare.md adresa de internet, autoritatea emitentă sau organismul emitent. Referința exactă a documentației.</p>
	<p>Raport financiar</p>	
	<p>Operatorul economic va fi în măsură să furnizeze raportul financiar înregistrat, extrase din raportul financiar, sau să furnizeze informații care să îi permită autorității contractante sau entității contractante să obțină acest raport direct prin accesarea unei baze de date naționale în orice stat, disponibilă în mod gratuit?</p>	<p><input checked="" type="checkbox"/> Da <input type="checkbox"/><input type="checkbox"/> Nu</p>
	<p><i>Aceste informații sunt disponibile gratuit pentru autorități, dintr-o bază de date națională?</i></p>	<p><input checked="" type="checkbox"/> Da <input type="checkbox"/><input type="checkbox"/> Nu se completează de către operatorul economic: www.statistica.md www.raportare.md adresa de internet, autoritatea emitentă sau organismul emitent. Referința exactă a documentației.</p>
	<p><i>Dacă autoritatea contractantă sau entitatea contractantă solicită în anunțul de participare prezentarea unor formulare care conțin informații privind capacitatea economică sau financiară, vă rugăm să furnizați formularele solicitate în anunțul de participare.</i></p>	
	<p>Art. 20 din Legea 131 din 03.07.2018 privind achizițiile publice, stabilește că. <i>Al. (5) În cazul în care ofertantul/candidatul își demonstrează capacitatea economică și financiară invocând și susținerea acordată, în conformitate cu prevederile alin. (4), de către o altă persoană, acesta are obligația de a dovedi susținerea de care beneficiază prin prezentarea în formă scrisă a unui angajament ferm al persoanei respective, încheiat în formă autentică, prin care această persoană confirmă faptul că va pune la dispoziția ofertantului/candidatului resursele financiare invocate. Persoana care asigură susținerea financiară trebuie să îndeplinească criteriile de selecție relevante și nu trebuie să se afle în niciuna dintre situațiile prevăzute la art. 18 alin. (1) și alin. (2) lit. a), c)–d³), care determină excluderea din procedura de atribuire.</i> <i>Al. (6) Atunci când ofertantul/candidatul se bazează pe capacitățile altei persoane în ceea ce privește criteriile referitoare la capacitatea economică și financiară, autoritatea contractantă solicită ca ofertantul/candidatul și acea persoană să fie răspunzătoare solidar pentru executarea contractului.</i> <i>Al. (7) În aceleași condiții prevăzute la alin. (4)–(6), o asociație de operatori economici are dreptul să se bazeze pe capacitățile membrilor asociației sau ale altor persoane.</i></p>	
C.	<p>Capacitatea tehnică și/sau profesională</p>	
	<p>Art.21 din Legea nr.131 din 03.07.2015 stabilește următoarele motive de selecție:</p>	
	<p>Operatorul economic va fi în măsură să furnizeze documentele solicitate de către autoritatea contractantă sau entitatea contractantă în anunțul de participare, care demonstrează capacitatea tehnică și/sau profesională pentru executarea viitorului contract, sau să furnizeze informații care să</p>	<p><input checked="" type="checkbox"/> Da <input type="checkbox"/><input type="checkbox"/> Nu</p>

	<p>fi permită autorității contractante sau entității contractante să obțină aceste informații direct prin accesarea unei baze de date naționale în orice stat, disponibilă în mod gratuit?</p>	
	<p><i>Aceste informații sunt disponibile gratuit pentru autorități, dintr-o bază de date națională?</i></p>	<input type="checkbox"/> Da <input checked="" type="checkbox"/> Nu se completează de către operatorul economic: text adresa de internet, autoritatea emitentă sau organismul emitent. Referința exactă a documentației.
	<p><i>Dacă autoritatea contractantă sau entitatea contractantă solicită în prezentarea unor formulare care conțin informații privind capacitatea tehnică sau profesională, vă rugăm să furnizați formularele solicitate în anunțul de participare.</i></p>	<i>anunțul de participare</i>
	<p>Pentru contractele de achiziție de lucrări: executarea de lucrări de tipul specificat</p>	
	<p>Numai pentru contractele de achiziții publice de lucrări: în perioada de referință, operatorul economic a îndeplinit următoarele lucrări de tipul specificat. Autoritățile contractante pot solicita experiența de până la cinci ani și pot accepta experiența acumulată în urmă cu peste cinci ani.</p>	
	<p>Descriere</p>	
	<p>Valoare</p>	
	<p>Data de începere</p>	
	<p>Data de încheiere</p>	
	<p>Beneficiari</p>	
	<p><i>Aceste informații sunt disponibile gratuit pentru autorități, dintr-o bază de date națională?</i></p>	<input type="checkbox"/> Da <input type="checkbox"/> Nu se completează de către operatorul economic: text adresa de internet, autoritatea emitentă sau organismul emitent. Referința exactă a documentației.
	<p>Pentru contractele de achiziție de bunuri, servicii: executarea de livrări, prestări de tipul specificat</p>	
	<p>Numai pentru contractele de achiziții publice de bunuri și servicii: în perioada de referință, operatorul economic a efectuat următoarele livrări, prestări principale de tipul specificat în anunțul de participare. Autoritățile contractante pot solicita experiența de până la trei ani și pot accepta experiența acumulată în urmă cu peste trei ani.</p> <p><i>Vă rugăm să le descrieți</i></p>	
	<p>Valoare</p>	
	<p>Data de începere</p>	
	<p>Data de încheiere</p>	
	<p>Beneficiari</p>	
	<p><i>Aceste informații sunt disponibile gratuit pentru autorități, dintr-o bază de date națională?</i></p>	<input type="checkbox"/> Da <input type="checkbox"/> Nu se completează de către operatorul economic: text adresa de internet, autoritatea emitentă sau organismul emitent. Referința exactă a documentației.
	<p><i>Dacă autoritatea contractantă sau entitatea contractantă solicită în prezentarea unor formulare, vă rugăm să furnizați formularele solicitate în anunțul de participare.</i></p>	<i>anunțul de participare</i>
	<p>Instalații tehnice și măsuri de asigurare a calității</p>	
	<p>Vă rugăm să furnizați detalii referitoare la tehnicienii sau organismele tehnice pe care operatorul economic le poate solicita, în special cele responsabile de controlul calității în legătură cu acest exercițiu de achiziții publice.</p>	

	<i>Vă rugăm să le descrieți</i>	
	vă rugăm să furnizați o declarație cu privire la sisteme de management și de trasabilitate în cadrul lanțului de aprovizionare utilizate.	<input type="checkbox"/> Da <input checked="" type="checkbox"/> Nu
	<i>Aceste informații sunt disponibile gratuit pentru autorități, dintr-o bază de date națională?</i>	<input type="checkbox"/> Da <input checked="" type="checkbox"/> Nu se completează de către operatorul economic: text adresa de internet, autoritatea emitentă sau organismul emitent. Referința exactă a documentației.
	<i>Dacă autoritatea contractantă sau entitatea contractantă solicită în anunțul de participare prezentarea unor formulare, vă rugăm să furnizați formularele solicitate în anunțul de participare.</i>	
	Permiterea controalelor	
	Pentru produsele sau serviciile complexe care urmează să fie furnizate sau, în mod excepțional, pentru produsele sau serviciile necesare cu un scop anume. Operatorul economic va permite efectuarea de verificări ale capacităților de producție sau ale capacității tehnice a operatorului economic și, dacă este necesar, ale mijloacelor de studiu și de cercetare de care dispune și ale măsurilor de control al calității? Vă rugăm să rețineți că, în cazul în care operatorul economic a decis să subcontracteze o parte din contract și se bazează pe capacitățile subcontractantului pentru executarea părții respective, trebuie să completați un DUAЕ separat pentru astfel de subcontractanți. <i>Permiteți verificări</i>	<input checked="" type="checkbox"/> Da <input type="checkbox"/> Nu
	Diplome de studii și calificări profesionale	
	Următoarele calificări educaționale și profesionale sunt deținute de prestatorul de servicii sau de contractantul însuși și/sau în funcție de cerințele stabilite în anunțul de participare sau în documentele procedurii de achiziție de către personalul său de conducere. <i>Vă rugăm să le descrieți</i>	Diplome (studii superioare)
	<i>Aceste informații sunt disponibile gratuit pentru autorități, dintr-o bază de date națională?</i>	<input type="checkbox"/> Da <input checked="" type="checkbox"/> Nu se completează de către operatorul economic: text adresa de internet, autoritatea emitentă sau organismul emitent. Referința exactă a documentației.
	<i>Dacă autoritatea contractantă sau entitatea contractantă solicită în anunțul de participare prezentarea unor formulare, vă rugăm să furnizați formularele solicitate în anunțul de participare.</i>	
	Măsuri de management al mediului	
	Operatorul economic va putea să aplice următoarele măsuri de management de mediu atunci când execută contractul: <i>Vă rugăm să le descrieți</i>	
	<i>Aceste informații sunt disponibile gratuit pentru autorități, dintr-o bază de date națională?</i>	<input type="checkbox"/> Da <input checked="" type="checkbox"/> Nu se completează de către operatorul economic: text adresa de internet, autoritatea emitentă sau organismul emitent. Referința exactă a documentației.
	Numărul membrilor personalului de conducere	
	Numărul membrilor personalului de conducere ale operatorului economic din ultimii trei ani au fost după cum urmează.	Anul 2015 Număr: 2 Anul 2016 Număr: 2 Anul 2017

		Număr: 3
	Pentru contractele de achiziție de bunuri/servicii: eşantioane, descrieri sau fotografii, fără certificate de autenticitate	
	Pentru contractele de achiziții publice de bunuri/servicii: operatorul economic va furniza eşantioanele, descrierile sau fotografiile solicitate ale produselor/serviciilor care urmează să fie furnizate/prestate, care nu trebuie să fie însoțite de certificate de autenticitate.	<input checked="" type="checkbox"/> Da <input type="checkbox"/> Nu
	<i>Aceste informații sunt disponibile gratuit pentru autorități, dintr-o bază de date națională?</i>	<input type="checkbox"/> Da <input checked="" type="checkbox"/> Nu se completează de către operatorul economic: [text] adresa de internet, autoritatea emitentă sau organismul emitent. Referința exactă a documentației.
	<i>Dacă autoritatea contractantă sau entitatea contractantă solicită în prezentarea unor formulare, vă rugăm să furnizați formularele solicitate în</i>	<i>anunțul de participare</i>
	<i>prezentarea unor formulare, vă rugăm să furnizați formularele solicitate în</i>	<i>anunțul de participare.</i>
D.	Sisteme de asigurare a calității și standarde de management de mediu.	
	Art. al din lege stabilește următoarele motive de selecție.	
	Certificate emise de organisme independente cu privire la sistemele sau standardele de management de mediu	<input type="checkbox"/> Da <input checked="" type="checkbox"/> Nu
	<i>Aceste informații sunt disponibile gratuit pentru autorități, dintr-o bază de date națională?</i>	<input type="checkbox"/> Da <input checked="" type="checkbox"/> Nu se completează de către operatorul economic: adresa de internet, autoritatea emitentă sau organismul emitent. Referința exactă a documentației.
	<i>Dacă autoritatea contractantă sau entitatea contractantă solicită în prezentarea unor formulare, vă rugăm să furnizați formularele solicitate în</i>	<i>anunțul de participare</i>
	<i>prezentarea unor formulare, vă rugăm să furnizați formularele solicitate în</i>	<i>anunțul de participare.</i>

Partea V- Indicații generale pentru toate criteriile de selecție

Partea V - se completează online de către autoritatea contractantă, entitatea contractantă și operatorii economici și include.

A.	Îndeplinirea tuturor criteriilor de selecție impuse:	
	Operatorul economic va fi în măsură să furnizeze formularele, certificatele, avizele și alte documente indicate în anunțul de participare, sau să ofere informații care să îi permită autorității contractante sau entității contractante să obțină aceste documente, informații direct prin accesarea unei baze de date naționale în orice stat, disponibilă în mod gratuit?	<input checked="" type="checkbox"/> Da <input type="checkbox"/> Nu
	Termen (3 zile lucrătoare)	
	<i>Aceste informații sunt disponibile gratuit pentru autorități, dintr-o bază de date națională?</i>	<input type="checkbox"/> Da <input checked="" type="checkbox"/> Nu se completează de către operatorul economic:

		text adresa de internet, autoritatea emitentă sau organismul emitent. Referința exactă a documentației.
--	--	---

Partea VI - Preselecția candidaților calificați pentru procedura licitației restrânse, negociere, dialog competitiv și parteneriatul pentru inovare

Partea VI se completează online de către autoritatea contractantă, entitatea contractantă și operatorii economici și include.

Operatorul economic declară că: Îndeplinește criteriile sau regulile obiective și nediscriminatorii aplicabile pentru limitarea numărului de candidați în următorul mod:	Da
Operatorul economic declară că: Dispune de certificate sau alte forme de documente justificative, după cum este cerut de anunțul de participare relevant:	Da
<i>Aceste informații sunt disponibile gratuit pentru autorități, dintr-o bază de date națională?</i>	<input type="checkbox"/> Da <input checked="" type="checkbox"/> Nu se completează de către operatorul economic: text adresa de internet, autoritatea emitentă sau organismul emitent. Referința exactă a documentației.

Partea VII- Declarațiile finale

Operatorul economic declară că informațiile prezentate în părțile II - VI de mai sus sunt exacte și corecte și că au fost furnizate cunoscând pe deplin consecințele cazurilor grave de declarații false.

Operatorul economic declară în mod oficial că poate să furnizeze, la cerere și fără întârziere, certificatele și alte forme de documente justificative menționate, cu excepția cazului în care:

1. Autoritatea contractantă sau entitatea contractantă are posibilitatea de a obține documentele justificative în cauză direct prin accesarea unei baze de date relevante care este disponibilă gratuit, și se consimte accesul la informațiile menționate, în cazul în care acest lucru este necesar.

Operatorul economic declară în mod oficial că este de acord ca [NUMELE AUTORITĂȚII CONTRACTANTE], astfel cum este descrisă în partea I secțiunea A să obțină acces la documentele justificative privind informațiile pe care le-a furnizat în acest Document Unic de Achiziție European în scopul [NUMĂRUL UNIC DE IDENTIFICARE AL PROCEDURII DE ACHIZIȚIE ȘI REFERINȚA DE PUBLICARE ÎN JURNALUL OFICIAL AL UNIUNII EUROPENE (NUMĂRUL DE REFERINȚĂ), DACĂ ESTE CAZUL].

Nume: **Tudor Ceaicovschi**

Poziția: **Director general**

Data: 28.03.2019

Locul: mun. Chișinău

Semnătura _____



III CMF III SURGICAL III NEURO+SPINE

medicon®

MEDICON eG * Postfach 44 55 * D-78509 Tuttlingen

IM Global Biomarketing Group
Moldova SRL
Tighina str.65
2001 Chisinau
Republik Moldau

MEDICON eG, Chirurgiemechaniker-Genossenschaft
Gänsäcker 15, D-78532 Tuttlingen (parcel post)
Postfach 44 55, D-78509 Tuttlingen (letter post)
Germany

Home: www.medicon.de
Phone: +49 (0) 7462 / 20 09-32
Fax: +49 (0) 7462 / 20 09-9932
E-Mail: pia-darina.klaus@medicon.de

Date: 27.03.2019
Pages: 1

Confirmation letter

Dear Sirs

We hereby confirm that the hardness of the stainless steel for the items offered under offer AN19-000926 dd. 26.03.2019 is between 42 to 50 HCR.

Yours faithfully,
MEDICON eG

ppa. Jürgen Klaiber
Technical director
medicon®
Medicon eG
D - 78532 Tuttlingen • Gänsäcker 15
D - 78509 Tuttlingen • P.O. Box 4455

i.A. Pia-Darina Klaus
Customer Service
medicon®
Medicon eG
D - 78532 Tuttlingen • Gänsäcker 15
D - 78509 Tuttlingen • P.O. Box 4455



Italia

CERTIFICATO

Nr. 50 100 5990/B - Rev.006

Si attesta che / This is to certify that

IL SISTEMA QUALITÀ DI
THE QUALITY SYSTEM OF

FAZZINI S.r.l.

SEDE LEGALE E OPERATIVA:
REGISTERED OFFICE AND OPERATIONAL SITE:

**STRADA STATALE PADANA SUPERIORE 317
IT - 20090 VIMODRONE (MI)**

È CONFORME AI REQUISITI DELLA NORMA
HAS BEEN FOUND TO COMPLY WITH THE REQUIREMENTS OF

UNI CEI EN ISO 13485:2016

SISTEMI QUALITÀ – DISPOSITIVI MEDICALI
QUALITY SYSTEMS – MEDICAL DEVICES

QUESTO CERTIFICATO È VALIDO PER IL SEGUENTE CAMPO DI APPLICAZIONE
THIS CERTIFICATE IS VALID FOR THE FOLLOWING SCOPE

**VEDI ALLEGATO 1
SEE ANNEX 1**



SGQ N° 049A

Membro degli Accordi di Mutuo Riconoscimento
EA, IAF e ILAC
Signatory of EA, IAF and ILAC Mutual
Recognition Agreements

Per l'Organismo di Certificazione
For the Certification Body
TÜV Italia S.r.l.

Validità / Validity

Dal / From: 2018-10-01
Al / To: 2021-06-14

Andrea Coscia
Andrea Coscia
Direttore Divisione Business Assurance

Data emissione / Printing Date
2018-10-01

PRIMA CERTIFICAZIONE / FIRST CERTIFICATION: 2006-07-02

DATA DI SCADENZA DELL'ULTIMO CICLO DI CERTIFICAZIONE: 2018-06-14
EXPIRATION DATE OF THE LAST CERTIFICATION CYCLE 2018-06-14

"LA VALIDITÀ DEL PRESENTE CERTIFICATO È SUBORDINATA A SORVEGLIANZA PERIODICA A 12 MESI E AL RIESAME COMPLETO DEL SISTEMA DI GESTIONE AZIENDALE CON PERIODICITÀ TRIENNALE"

"THE VALIDITY OF THE PRESENT CERTIFICATE DEPENDS ON THE ANNUAL SURVEILLANCE EVERY 12 MONTHS AND ON THE COMPLETE REVIEW OF COMPANY'S MANAGEMENT SYSTEM AFTER THREE-YEARS"



Italia

ALLEGATO 1 AL CERTIFICATO NR 50 100 5990/B - Rev.006
 ANNEX 1 TO CERTIFICATE NO 50 100 5990/B - Rev.006
 pagina 1 di 1 / page 1 of 1

IL CERTIFICATO NR 50 100 5990/B - Rev.006 È VALIDO PER IL SEGUENTE CAMPO DI APPLICAZIONE::
THE CERTIFICATE N 50 100 5990/B - Rev.006 IS VALID FOR THE FOLLOWING SCOPE:

Progettazione, gestione della fabbricazione, immissione in commercio e assistenza post vendita di dispositivi attivi chirurgici (aspiratori chirurgici), dispositivi non attivi per terapia intensiva (aspiratori chirurgici manuali), dispositivi attivi per la respirazione (aerosol) e loro accessori. Gestione della progettazione e della fabbricazione, immissione in commercio e assistenza post vendita di dispositivi non attivi con funzione di misura (sfigmomanometri, bilance), dispositivi non attivi per l'anestesia e l'emergenza e la cura intensiva (palloncini, accessori per respirazione, anestesia ed aerosolterapia, immobilizzatori, laringoscopi endotracheali, set di pronto soccorso, barelle), dispositivi non attivi ortopedici e per la riabilitazione (ausili per disabili e riabilitazione), strumenti chirurgici non attivi, strumenti chirurgici attivi (elettrobisturi), dispositivi non attivi (dispositivi ospedalieri ed ambulatoriali per il supporto e la movimentazione del paziente e accessori, stetoscopi), dispositivi attivi non impiantabili e relativi accessori. Gestione della progettazione e della fabbricazione, immissione in commercio e assistenza post vendita di dispositivi attivi per monitoraggio (elettrocardiografi, pulsossimetri, monitor, bilance). Commercializzazione e assistenza post vendita di dispositivi non attivi per l'anestesia e l'emergenza e la cura intensiva (accessori per respirazione ed anestesia, accessori per medicazioni e per prelievi), dispositivi attivi per il posizionamento ed il trasporto del paziente (tavoli operatori), dispositivi attivi per la respirazione (accessori per respirazione), dispositivi attivi per la disinfezione e sterilizzazione (sterilizzatrici), dispositivi attivi per monitoraggio (termometri, misuratori di pressione), dispositivi per l'elettrochirurgia, la stimolazione o l'inibizione (stimolatori), dispositivi non attivi con funzione di misura (termometri)

Design, manufacturing management, trade and after sales service of active surgical devices (suction pumps), non-active devices for intensive care (manual suction pumps), active devices for breathing therapy (aerosol) and their accessories. Management of design and manufacture, trade and after sales service of non-active devices with a measuring function (blood pressure monitors, scales), non-active devices for anesthesia, emergency and intensive care (balloons, accessories for breathing, anesthesia and aerosol therapy, immobilizers, laryngoscopes endotracheal, first aid kit, stretchers), non-active devices for orthopedic and rehabilitation (aids for the disabled and rehabilitation), non-active surgical instruments, active surgical instruments (electrocautery), non-active devices (devices for hospitals and ambulatory for the support and movement of the patient and accessories, stethoscopes), non-active implantable devices and related accessories. Management of design and manufacture, marketing and after sales service of active devices for monitoring (electrocardiographs, pulse oximeters, monitors, scales). Trade and after sales service of non-active devices for anesthesia, emergency and intensive care (accessories for breathing and anesthesia, dressings and accessories for withdrawals), active devices for positioning and patient transport (operating tables), active devices for respiration (breathing accessories), active devices for disinfection and sterilization (sterilizers), active devices for monitoring (thermometers, blood pressure monitors), devices for electrosurgery, stimulation or inhibition (stimulators), non active devices with a measuring function (thermometers)



SGQ N° 049A

Membro degli Accordi di Mutuo Riconoscimento
 EA, IAF e ILAC
 Signatory of EA, IAF and ILAC Mutual
 Recognition Agreements

Per l'Organismo di Certificazione
 For the Certification Body
TÜV Italia S.r.l.

Validità /Validity

Dal / From: 2018-10-01
 Al / To: 2021-06-14

Andrea Coscia
 Andrea Coscia
 Direttore Divisione Business Assurance

Data emissione / Printing Date
 2018-10-01

PRIMA CERTIFICAZIONE / FIRST CERTIFICATION: 2006-07-02
 DATA DI SCADENZA DELL'ULTIMO CICLO DI CERTIFICAZIONE: 2018 -06-14
 EXPIRATION DATE OF THE LAST CERTIFICATION CYCLE 2018-06-14

LA VALIDITÀ DEL PRESENTE CERTIFICATO È SUBORDINATA A SORVEGLIANZA PERIODICA A 12 MESI E AL RIESAME COMPLETO DEL SISTEMA DI GESTIONE AZIENDALE CON PERIODICITÀ TRIENNALE
 THE VALIDITY OF THE PRESENT CERTIFICATE DEPENDS ON THE ANNUAL SURVEILLANCE EVERY 12 MONTHS AND ON THE COMPLETE REVIEW OF COMPANY'S MANAGEMENT SYSTEM AFTER THREE-YEARS



Product Service

CERTIFICATE

No. Q1N 16 06 20808 033

Holder of Certificate: **MEDICON eG**
medicon® Gänsäcker 15
78532 Tuttlingen
GERMANY

Facility(ies): MEDICON eG
Gänsäcker 15, 78532 Tuttlingen, GERMANY



Certification Mark:



tuv-sud.com/ps-cert

Scope of Certificate: Design and development, production, servicing and distribution of active medical devices, non-active medical devices, implants and sterile medical devices (products in scope: see attachment)

Applied Standard(s): EN ISO 13485:2012 + AC:2012
Medical devices - Quality management systems - Requirements for regulatory purposes (ISO 13485:2003 + Cor. 1:2009)
DIN EN ISO 13485:2012

The Certification Body of TÜV SÜD Product Service GmbH certifies that the company mentioned above has established and is maintaining a quality management system, which meets the requirements of the listed standard(s). See also notes overleaf.

Report No.: 713079277

Valid from: 2016-09-01
Valid until: 2019-08-31

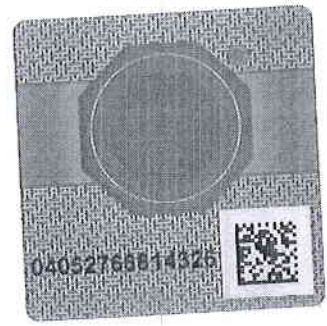

Date, 2016-08-29



Stefan Preiß



Product Service

**Attachment for Certificate no Q1N 16 06 20808 033
dated 2016-08-29**

- Surgical and diagnostic instruments
- Dental instruments
- Implants and instruments for maxillofacial surgery
- Implants and instruments for ENT surgery
- Implants and instruments for cranial surgery
- Implants and instruments for hand surgery
- Implants and instruments for orthodontics
- Implants and instruments for orthopaedic surgery and traumatology
- Implants and instruments for spine surgery
- Surgical motor systems, accessories and tools
- Suction and irrigation pumps and accessories
- Aneurysm-clip-systems temporary and permanent
- Endoscopes and accessories
- Equipment for minimal invasive surgery and accessories
- Instruments for minimal invasive surgery
- HF instruments and electrodes
- Suture clips
- Disposable products sterile
- Sterilization containers and accessories
- Neurosurgical instruments for grasping and removing tissue
- Neurosurgical instruments for exploration and dissection
- Neurosurgical instruments for retraction
- Neurosurgical instruments for removing tissue
- Neurosurgical instruments for cutting
- Surgical instruments (for short-term use)

Munich, MHS-CRT, 2016-08-29

Stefan Preiß

CERTIFICATE



Reg. Number	10164 - M	Valid From	2018-10-01
First issue date	2012-10-15	Last change date	2018-10-01
Valid until	2021-10-14		

Quality Management System Certificate
ISO 13485:2016

We certify that the Quality Management System of the Organization:

GIMA S.p.A.

Is in compliance with the standard UNI CEI EN ISO 13485:2016 for the following products/services:

Trade, packaging and service of: medical devices (MD), in vitro diagnostic products (IVD), medical accessories, furniture and aids,

Chief Operating Officer
 Giampiero Belcredi

The maintaining of certification is subject to annual surveillance and dependent upon the observance of Kiwa Cermet Italia contractual requirements.

Refer to quality manual for details of exclusion of UNI CEI EN ISO 13485:2016 requirements.

This certificate is composed of 1 page.

Kiwa Cermet Italia S.p.A.
 Società con socio unico,
 soggetta all'attività di
 direzione e coordinamento di
 Kiwa Italia Holding Srl
 Via Cadriano, 23
 40057 Granarolo dell'Emilia
 (BO)
 Tel +39.051.459.3.111
 Fax +39.051.763.382
 E-mail: info@kiwacermet.it
 www.kiwacermet.it

GIMA S.p.A.

Registered Headquarters

- Via Grossi, 2 20121 Milano Italia

Certified Sites

- Via Marconi, 1 20060 Gessate (MI) Italia



SGQ N° 007A
 SGA N° 0100
 PRD N° 0699
 FSM N° 0041
 PRS N° 089C

DICHIARAZIONE DI CONFORMITA' / DECLARATION OF CONFORMITY

La Società GIMA S.p.A., con sede a Gessate (MI), Via Marconi 1, in qualità di fabbricante dei dispositivi medici:

We undersigned GIMA S.p.A., with head office addressed in Gessate (MI), Via Marconi 1, as the manufacturer of medical devices:

Dispositivi medici / Medical Devices	Codici/Ref. #
FORBICI CURVE – punte acute – 16 cm SCISSORS CURVED SHARP/SHARP – 16 cm	26897

classe di rischio I non sterile, in accordo all'Allegato IX della Direttiva 93/42/CEE e ss.mm.ii., (recepita in Italia con D.lgs 46/97, e ss.mm.ii.), dichiara, sotto la propria esclusiva responsabilità, che tali dispositivi:

risk class I non sterile, according to the Annex IX, Directive 93/42/EEC and further amendments (enforced in Italy by Leg. Decree No. 46/97 and further amendments), declare under its own full liability that those devices:

- sono conformi ai requisiti essenziali ed alle disposizioni della Direttiva 93/42/CEE e ss.mm.ii., come da fascicolo tecnico conservato in Azienda;
comply with essential requirements and dispositions of the Directive 93/42/EEC and further amendments, as per the Technical Documentation filed in the Company;
- sono fabbricati in accordo al Sistema Qualità che soddisfa i requisiti di cui all'Allegato VII della sopra citata direttiva.
are manufactured according to the Quality System which satisfies requirements of the Annex VII of the above mentioned directive.

GIMA S.p.A.

Direttore Generale
Dr. Giulio Manzoni



GIMA S.p.A.

Responsabile Direzione
Nicola Manzoni



Gessate, 25/06/2015

DICHIARAZIONE DI CONFORMITÀ DECLARATION OF CONFORMITY

La Società GIMA S.p.A., con sede a GESSATE (MI), Via Marconi 1, in qualità di fabbricante dei dispositivi medici:

We undersigned GIMA S.p.A., with head office addressed in Gessate (MI), Via Marconi 1, as the manufacturer of medical devices:

Dispositivi medici / Medical Devices	Codici/Ref. #
Vassoi e bacinelle portastrumenti <i>Trays and tool cases</i>	26584 - 26626 - 26611
Drum e scatole per sterilizzazione <i>Drum and sterilization boxes</i>	26674 - 26669 - 26654 - 26655 - 26656 - 26674 - 26680 - 26681
Laccio emostatico FAST <i>FAST hemostatic tourniquet</i>	25727
Bracciali per sfigmomanometri <i>Pressure cuffes for sphygmomanometers</i>	32834
Martelletti neurologici <i>Neurological hammers</i>	31251
Lucciole/penne luminose <i>Penlight</i>	25632
Otoscopi <i>Otoscopies</i>	31440
Schizzettoni Janet e cannule <i>Janet syringes and cannulas</i>	25802
Oftalmoscopi <i>Ophthalmoscopes</i>	31476
PINZA ANATOMIA - 16 cm <i>ANATOMY FORCEPS - 16 cm</i>	26691
MONOFILAMENTO 2 - valutatore di sensibilità <i>MONOFILAMENT TOOL 2 - sensory evaluator</i>	31282
PINZA CHIRURGICA - 16 cm - 1x2 <i>SURGERY FORCEPS - 16 cm - 1x2</i>	26693
FORBICI RETTE - punte acute - 14,5 cm <i>SCISSORS STRAIGHT SHARP/SHARP - 14.5 cm</i>	26744
PINZA PEAN - retta - 16 cm <i>PEAN FORCEPS - 16 cm</i>	26720
DIAPASON IN ALLUMINIO 128 Hz - con piedino <i>ALUMINIUM TUNING FORK 128 Hz - with foot</i>	31226
PINZA BIOPSIA 3,5 x 8 mm - punte a coppa <i>BIOPSY FORCEPS 3.5 x 8 mm CUP JAWS</i>	29421
TESTA ILLUMINAZIONE A FIBRE OTTICHE <i>F.O. ILLUMINATION HEAD</i>	25593

DICHIARAZIONE DI CONFORMITA'/DECLARATION OF CONFORMITY

La Società GIMA S.p.A., con sede a Gessate (MI), Via Marconi 1, in qualità di fabbricante dei dispositivi medici:

We undersigned GIMA S.p.A., with head office addressed in Gessate (MI), Via Marconi 1, as the manufacturer of medical devices:

Dispositivi medici / Medical Devices	Codici/Ref. #
FORBICI CURVE – punte acute – 14,5 cm SCISSORS CURVED – SHARP/SHARP – 14.5 cm	26746

classe di rischio I non sterile, in accordo all'Allegato IX della Direttiva 93/42/CEE e ss.mm.ii., (recepita in Italia con D.lgs 46/97, e ss.mm.ii.), dichiara, sotto la propria esclusiva responsabilità, che tali dispositivi:

risk class I non sterile, according to the Annex IX, Directive 93/42/EEC and further amendments (enforced in Italy by Leg. Decree No. 46/97 and further amendments), declare under its own full liability that those devices:

- sono conformi ai requisiti essenziali ed alle disposizioni della Direttiva 93/42/CEE e ss.mm.ii., come da fascicolo tecnico conservato in Azienda;
comply with essential requirements and dispositions of the Directive 93/42/EEC and further amendments, as per the Technical Documentation filed in the Company;
- sono fabbricati in accordo al Sistema Qualità che soddisfa i requisiti di cui all'Allegato VII della sopra citata direttiva.
are manufactured according to the Quality System which satisfies requirements of the Annex VII of the above mentioned directive.

GIMA S.p.A.

Direttore Generale
Dr. Giulio Manzoni



GIMA S.p.A.

Responsabile Direzione
Nicola Manzoni



Gessate, 25/06/2015

DICHIARAZIONE DI CONFORMITA' / DECLARATION OF CONFORMITY

La Società GIMA S.p.A., con sede a Gessate (MI), Via Marconi 1, in qualità di fabbricante dei dispositivi medici:

We undersigned GIMA S.p.A., with head office addressed in Gessate (MI), Via Marconi 1, as the manufacturer of medical devices:

Dispositivi medici / Medical Devices	Codici/Ref. #
FORBICI RETTE – punte alterne – 14,5 cm SCISSORS STRAIGHT BLUNT/SHARP – 14.5 cm	26725

classe di rischio I non sterile, in accordo all' Allegato IX della Direttiva 93/42/CEE e ss.mm.ii., (recepita in Italia con D.lgs 46/97, e ss.mm.ii.), dichiara, sotto la propria esclusiva responsabilità, che tali dispositivi:

risk class I non sterile, according to the Annex IX, Directive 93/42/EEC and further amendments (enforced in Italy by Leg. Decree No. 46/97 and further amendments), declare under its own full liability that those devices:

- sono conformi ai requisiti essenziali ed alle disposizioni della Direttiva 93/42/CEE e ss.mm.ii., come da fascicolo tecnico conservato in Azienda;
comply with essential requirements and dispositions of the Directive 93/42/EEC and further amendments, as per the Technical Documentation filed in the Company;
- sono fabbricati in accordo al Sistema Qualità che soddisfa i requisiti di cui all' Allegato VII della sopra citata direttiva.
are manufactured according to the Quality System which satisfies requirements of the Annex VII of the above mentioned directive.

GIMA S.p.A.

Direttore Generale
Dr. Giulio Manzoni



GIMA S.p.A.

Responsabile Direzione
Nicola Manzoni



Gessate, 25/06/2015

DICHIARAZIONE DI CONFORMITA' / DECLARATION OF CONFORMITY

La Società GIMA S.p.A., con sede a Gessate (MI), Via Marconi 1, in qualità di fabbricante dei dispositivi medici:

We undersigned GIMA S.p.A., with head office addressed in Gessate (MI), Via Marconi 1, as the manufacturer of medical devices:

Dispositivi medici / Medical Devices	Codici/Ref. #
FORBICI CURVE – punte smusse – 14,5 cm SCISSORS CURVED BLUNT/BLUNT – 14.5 cm	26742

classe di rischio I non sterile, in accordo all'Allegato IX della Direttiva 93/42/CEE e ss.mm.ii., (recepita in Italia con D.lgs 46/97, e ss.mm.ii.), dichiara, sotto la propria esclusiva responsabilità, che tali dispositivi:

risk class I non sterile, according to the Annex IX, Directive 93/42/EEC and further amendments (enforced in Italy by Leg. Decree No. 46/97 and further amendments), declare under its own full liability that those devices:

- sono conformi ai requisiti essenziali ed alle disposizioni della Direttiva 93/42/CEE e ss.mm.ii., come da fascicolo tecnico conservato in Azienda;
comply with essential requirements and dispositions of the Directive 93/42/EEC and further amendments, as per the Technical Documentation filed in the Company;
- sono fabbricati in accordo al Sistema Qualità che soddisfa i requisiti di cui all'Allegato VII della sopra citata direttiva.
are manufactured according to the Quality System which satisfies requirements of the Annex VII of the above mentioned directive.

GIMA S.p.A.

Direttore Generale
Dr. Giulio Manzoni



GIMA S.p.A.

Responsabile Direzione
Nicola Manzoni



Gessate, 25/06/2015

DICHIARAZIONE DI CONFORMITA' / DECLARATION OF CONFORMITY

La Società GIMA S.p.A., con sede a Gessate (MI), Via Marconi 1, in qualità di fabbricante dei dispositivi medici:

We undersigned GIMA S.p.A., with head office addressed in Gessate (MI), Via Marconi 1, as the manufacturer of medical devices:

Dispositivi medici / Medical Devices	Codici/Ref. #
FORBICI RETTE – punte alterne – 16 cm SCISSORS STRAIGHT BLUNT/SHARP – 16 cm	26729

classe di rischio I non sterile, in accordo all'Allegato IX della Direttiva 93/42/CEE e ss.mm.ii., (recepita in Italia con D.lgs 46/97, e ss.mm.ii.), dichiara, sotto la propria esclusiva responsabilità, che tali dispositivi:

risk class I non sterile, according to the Annex IX, Directive 93/42/EEC and further amendments (enforced in Italy by Leg. Decree No. 46/97 and further amendments), declare under its own full liability that those devices:

- sono conformi ai requisiti essenziali ed alle disposizioni della Direttiva 93/42/CEE e ss.mm.ii., come da fascicolo tecnico conservato in Azienda;
comply with essential requirements and dispositions of the Directive 93/42/EEC and further amendments, as per the Technical Documentation filed in the Company;
- sono fabbricati in accordo al Sistema Qualità che soddisfa i requisiti di cui all'Allegato VII della sopra citata direttiva.
are manufactured according to the Quality System which satisfies requirements of the Annex VII of the above mentioned directive.

GIMA S.p.A.

Direttore Generale
Dr. Giulio Manzoni



GIMA S.p.A.

Responsabile Direzione
Nicola Manzoni



Gessate, 25/06/2015

DICHIARAZIONE DI CONFORMITA' / DECLARATION OF CONFORMITY

La Società GIMA S.p.A., con sede a Gessate (MI), Via Marconi 1, in qualità di fabbricante dei dispositivi medici:

We undersigned GIMA S.p.A., with head office addressed in Gessate (MI), Via Marconi 1, as the manufacturer of medical devices:

Dispositivi medici / Medical Devices	Codici/Ref. #
PINZA CHIRURGICA – 20 cm – 1x2 denti SURGERY FORCEPS – 20 cm – 1x2 teeth	26753

classe di rischio I non sterile, in accordo all'Allegato IX della Direttiva 93/42/CEE e ss.mm.ii., (recepita in Italia con D.lgs 46/97, e ss.mm.ii.), dichiara, sotto la propria esclusiva responsabilità, che tali dispositivi:

risk class I non sterile, according to the Annex IX, Directive 93/42/EEC and further amendments (enforced in Italy by Leg. Decree No. 46/97 and further amendments), declare under its own full liability that those devices:

- sono conformi ai requisiti essenziali ed alle disposizioni della Direttiva 93/42/CEE e ss.mm.ii., come da fascicolo tecnico conservato in Azienda;
comply with essential requirements and dispositions of the Directive 93/42/EEC and further amendments, as per the Technical Documentation filed in the Company;
- sono fabbricati in accordo al Sistema Qualità che soddisfa i requisiti di cui all'Allegato VII della sopra citata direttiva.
are manufactured according to the Quality System which satisfies requirements of the Annex VII of the above mentioned directive.

GIMA S.p.A.

Direttore Generale
Dr. Giulio Manzoni



GIMA S.p.A.

Responsabile Direzione
Nicola Manzoni

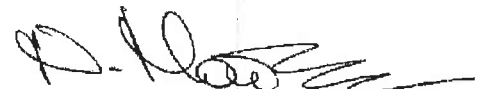

Gessate, 25/06/2015



GIMA

SURGERY FORCEPS - 12 cm 1x2

Code: 26692
Category: Forceps
Unit of sale: 1 pc.
Minimum order: 1
Type: Medical device
Class: I
NSIS: 141832
CND: L031310
EAN13: 8023279266924
Description: Stainless Steel surgery forceps - 12 cm 1 x 2



DICHIARAZIONE DI CONFORMITA'/DECLARATION OF CONFORMITY

La Società GIMA S.p.A., con sede a Gessate (MI), Via Marconi 1, in qualità di fabbricante dei dispositivi medici:

We undersigned GIMA S.p.A., with head office addressed in Gessate (MI), Via Marconi 1, as the manufacturer of medical devices:

Dispositivi medici / Medical Devices	Codici/Ref. #
PINZA CHIRURGICA – 12 cm – 1x2 denti <i>SURGERY FORCEPS – 12 cm – 1x2 teeth</i>	26692

classe di rischio I non sterile, in accordo all'Allegato IX della Direttiva 93/42/CEE e ss.mm.ii., (recepita in Italia con D.lgs 46/97, e ss.mm.ii.), dichiara, sotto la propria esclusiva responsabilità, che tali dispositivi:

risk class I non sterile, according to the Annex IX, Directive 93/42/EEC and further amendments (enforced in Italy by Leg. Decree No. 46/97 and further amendments), declare under its own full liability that those devices:

- sono conformi ai requisiti essenziali ed alle disposizioni della Direttiva 93/42/CEE e ss.mm.ii., come da fascicolo tecnico conservato in Azienda;
comply with essential requirements and dispositions of the Directive 93/42/EEC and further amendments, as per the Technical Documentation filed in the Company;
- sono fabbricati in accordo al Sistema Qualità che soddisfa i requisiti di cui all'Allegato VII della sopra citata direttiva.
are manufactured according to the Quality System which satisfies requirements of the Annex VII of the above mentioned directive.

GIMA S.p.A.

Direttore Generale
Dr. Giulio Manzoni



GIMA S.p.A.

Responsabile Direzione
Nicola Manzoni



Gessate, 25/06/2015

DICHIARAZIONE DI CONFORMITA' / DECLARATION OF CONFORMITY

La Società GIMA S.p.A., con sede a Gessate (MI), Via Marconi 1, in qualità di fabbricante dei dispositivi medici:

We undersigned GIMA S.p.A., with head office addressed in Gessate (MI), Via Marconi 1, as the manufacturer of medical devices:

Dispositivi medici / Medical Devices	Codici/Ref. #
PINZA MOSQUITO – curva – 12,5 cm <i>MOSQUITO FORCEPS – curved – 12.5 cm</i>	26716

classe di rischio I non sterile, in accordo all' Allegato IX della Direttiva 93/42/CEE e ss.mm.ii., (recepita in Italia con D.lgs 46/97, e ss.mm.ii.), dichiara, sotto la propria esclusiva responsabilità, che tali dispositivi:

risk class I non sterile, according to the Annex IX, Directive 93/42/EEC and further amendments (enforced in Italy by Leg. Decree No. 46/97 and further amendments), declare under its own full liability that those devices:

- sono conformi ai requisiti essenziali ed alle disposizioni della Direttiva 93/42/CEE e ss.mm.ii., come da fascicolo tecnico conservato in Azienda;
comply with essential requirements and dispositions of the Directive 93/42/EEC and further amendments, as per the Technical Documentation filed in the Company;
- sono fabbricati in accordo al Sistema Qualità che soddisfa i requisiti di cui all' Allegato VII della sopra citata direttiva.
are manufactured according to the Quality System which satisfies requirements of the Annex VII of the above mentioned directive.

GIMA S.p.A.

Direttore Generale
Dr. Giulio Manzoni



GIMA S.p.A.

Responsabile Direzione
Nicola Manzoni



Gessate, 25/06/2015

DICHIARAZIONE DI CONFORMITA' / DECLARATION OF CONFORMITY

La Società GIMA S.p.A., con sede a Gessate (MI), Via Marconi 1, in qualità di fabbricante dei dispositivi medici:

We undersigned GIMA S.p.A., with head office addressed in Gessate (MI), Via Marconi 1, as the manufacturer of medical devices:

Dispositivi medici / Medical Devices	Codici/Ref. #
PINZA MOSQUITO – retta – 16 cm <i>MOSQUITO FORCEPS – straight – 16 cm</i>	26715

classe di rischio I non sterile, in accordo all' Allegato IX della Direttiva 93/42/CEE e ss.mm.ii., (recepita in Italia con D.lgs 46/97, e ss.mm.ii.), dichiara, sotto la propria esclusiva responsabilità, che tali dispositivi:

risk class I non sterile, according to the Annex IX, Directive 93/42/EEC and further amendments (enforced in Italy by Leg. Decree No. 46/97 and further amendments), declare under its own full liability that those devices:

- sono conformi ai requisiti essenziali ed alle disposizioni della Direttiva 93/42/CEE e ss.mm.ii., come da fascicolo tecnico conservato in Azienda;
comply with essential requirements and dispositions of the Directive 93/42/EEC and further amendments, as per the Technical Documentation filed in the Company;
- sono fabbricati in accordo al Sistema Qualità che soddisfa i requisiti di cui all' Allegato VII della sopra citata direttiva.
are manufactured according to the Quality System which satisfies requirements of the Annex VII of the above mentioned directive.

GIMA S.p.A.

Direttore Generale
Dr. Giulio Manzoni

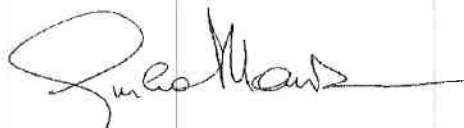

GIMA S.p.A.

Responsabile Direzione
Nicola Manzoni



Gessate, 25/06/2015

DICHIARAZIONE DI CONFORMITA' / DECLARATION OF CONFORMITY

La Società GIMA S.p.A., con sede a Gessate (MI), Via Marconi 1, in qualità di fabbricante dei dispositivi medici:

We undersigned GIMA S.p.A., with head office addressed in Gessate (MI), Via Marconi 1, as the manufacturer of medical devices:

Dispositivi medici / Medical Devices	Codici/Ref. #
PINZA KOCHER – curva – 16 cm – 1x2 denti <i>KOCHER FORCEPS curved – 16 cm – 1x2 teeth</i>	26832

classe di rischio I non sterile, in accordo all'Allegato IX della Direttiva 93/42/CEE e ss.mm.ii., (recepita in Italia con D.lgs 46/97, e ss.mm.ii.), dichiara, sotto la propria esclusiva responsabilità, che tali dispositivi:

risk class I non sterile, according to the Annex IX, Directive 93/42/EEC and further amendments (enforced in Italy by Leg. Decree No. 46/97 and further amendments), declare under its own full liability that those devices:

- sono conformi ai requisiti essenziali ed alle disposizioni della Direttiva 93/42/CEE e ss.mm.ii., come da fascicolo tecnico conservato in Azienda;
comply with essential requirements and dispositions of the Directive 93/42/EEC and further amendments, as per the Technical Documentation filed in the Company;
- sono fabbricati in accordo al Sistema Qualità che soddisfa i requisiti di cui all'Allegato VII della sopra citata direttiva.
are manufactured according to the Quality System which satisfies requirements of the Annex VII of the above mentioned directive.

GIMA S.p.A.
Direttore Generale
Dr. Giulio Manzoni



GIMA S.p.A.
Responsabile Direzione
Nicola Manzoni



Gessate, 25/06/2015

DICHIARAZIONE DI CONFORMITA' / DECLARATION OF CONFORMITY

La Società GIMA S.p.A., con sede a Gessate (MI), Via Marconi 1, in qualità di fabbricante dei dispositivi medici:

We undersigned GIMA S.p.A., with head office addressed in Gessate (MI), Via Marconi 1, as the manufacturer of medical devices:

Dispositivi medici / Medical Devices	Codici/Ref. #
PINZA KOCHER – curva – 20 cm – 1x2 denti <i>KOCHER FORCEPS curved – 20 cm – 1x2 teeth</i>	26834

classe di rischio I non sterile, in accordo all'Allegato IX della Direttiva 93/42/CEE e ss.mm.ii., (recepita in Italia con D.lgs 46/97, e ss.mm.ii.), dichiara, sotto la propria esclusiva responsabilità, che tali dispositivi:

risk class I non sterile, according to the Annex IX, Directive 93/42/EEC and further amendments (enforced in Italy by Leg. Decree No. 46/97 and further amendments), declare under its own full liability that those devices:

- sono conformi ai requisiti essenziali ed alle disposizioni della Direttiva 93/42/CEE e ss.mm.ii., come da fascicolo tecnico conservato in Azienda;
comply with essential requirements and dispositions of the Directive 93/42/EEC and further amendments, as per the Technical Documentation filed in the Company;
- sono fabbricati in accordo al Sistema Qualità che soddisfa i requisiti di cui all'Allegato VII della sopra citata direttiva.
are manufactured according to the Quality System which satisfies requirements of the Annex VII of the above mentioned directive.

GIMA S.p.A.

Direttore Generale
Dr. Giulio Manzoni

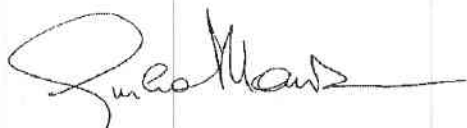

GIMA S.p.A.

Responsabile Direzione
Nicola Manzoni



Gessate, 25/06/2015

DICHIARAZIONE DI CONFORMITA' / DECLARATION OF CONFORMITY

La Società GIMA S.p.A., con sede a Gessate (MI), Via Marconi 1, in qualità di fabbricante dei dispositivi medici:

We undersigned GIMA S.p.A., with head office addressed in Gessate (MI), Via Marconi 1, as the manufacturer of medical devices:

Dispositivi medici / Medical Devices	Codici/Ref. #
PINZA KOCHER – retta – 16 cm - 1x2 denti KOCHER FORCEPS – straight – 16 cm – 1x2 teeth	26711

classe di rischio I non sterile, in accordo all'Allegato IX della Direttiva 93/42/CEE e ss.mm.ii., (recepita in Italia con D.lgs 46/97, e ss.mm.ii.), dichiara, sotto la propria esclusiva responsabilità, che tali dispositivi:

risk class I non sterile, according to the Annex IX, Directive 93/42/EEC and further amendments (enforced in Italy by Leg. Decree No. 46/97 and further amendments), declare under its own full liability that those devices:

- sono conformi ai requisiti essenziali ed alle disposizioni della Direttiva 93/42/CEE e ss.mm.ii., come da fascicolo tecnico conservato in Azienda;
comply with essential requirements and dispositions of the Directive 93/42/EEC and further amendments, as per the Technical Documentation filed in the Company;
- sono fabbricati in accordo al Sistema Qualità che soddisfa i requisiti di cui all'Allegato VII della sopra citata direttiva.
are manufactured according to the Quality System which satisfies requirements of the Annex VII of the above mentioned directive.

GIMA S.p.A.

Direttore Generale
Dr. Giulio Manzoni



GIMA S.p.A.

Responsabile Direzione
Nicola Manzoni



Gessate, 25/06/2015

DICHIARAZIONE DI CONFORMITA'/DECLARATION OF CONFORMITY

La Società GIMA S.p.A., con sede a Gessate (MI), Via Marconi 1, in qualità di fabbricante dei dispositivi medici:

We undersigned GIMA S.p.A., with head office addressed in Gessate (MI), Via Marconi 1, as the manufacturer of medical devices:

Dispositivi medici / Medical Devices	Codici/Ref. #
PINZA KOCHER – retta – 20 cm - 1x2 denti <i>KOCHER FORCEPS – straight – 20 cm – 1x2 teeth</i>	26712

classe di rischio I non sterile, in accordo all'Allegato IX della Direttiva 93/42/CEE e ss.mm.ii., (recepita in Italia con D.lgs 46/97, e ss.mm.ii.), dichiara, sotto la propria esclusiva responsabilità, che tali dispositivi:

risk class I non sterile, according to the Annex IX, Directive 93/42/EEC and further amendments (enforced in Italy by Leg. Decree No. 46/97 and further amendments), declare under its own full liability that those devices:

- sono conformi ai requisiti essenziali ed alle disposizioni della Direttiva 93/42/CEE e ss.mm.ii., come da fascicolo tecnico conservato in Azienda;
comply with essential requirements and dispositions of the Directive 93/42/EEC and further amendments, as per the Technical Documentation filed in the Company;
- sono fabbricati in accordo al Sistema Qualità che soddisfa i requisiti di cui all'Allegato VII della sopra citata direttiva.
are manufactured according to the Quality System which satisfies requirements of the Annex VII of the above mentioned directive.

GIMA S.p.A.

Direttore Generale
Dr. Giulio Manzoni



GIMA S.p.A.

Responsabile Direzione
Nicola Manzoni



Gessate, 25/06/2015

DICHIARAZIONE DI CONFORMITÀ DECLARATION OF CONFORMITY

La Società GIMA S.P.A., con sede a GESSATE (MI), Via Marconi 1, in qualità di
fabbricante dei dispositivi medici:

*We undersigned GIMA S.p.A., with head office addressed in Gessate (MI), Via
Marconi 1, as the manufacturer of medical devices:*

Dispositivi medici / Medical Devices	Codici/Ref. #
Porta aghi/tronchesini per filo/forbici per bende <i>Needle holder / Wire trunks / Band scissors</i>	26544-26546-26530-26531-26532-26540-26541-26536- 26537-26852-26818-26732-26819-26733-26741-26730- 26731-26550-26551-26552-26554 / 26570-26571-26572- 26575 / 34125-34129-34130
Drum e scatole per sterilizzazione <i>Drum and sterilization boxes</i>	26673-26676-26678-26682-26683-26684-26685-26686 / 26668-26670-26671
Vassoi e bacinelle portastrumenti <i>Trays and tool cases</i>	26600-26601-26599-26602-26603-26604-26597-26598- 26605-26606-26607-26608-26609-26592-26593-26590- 26591-26586-26587-26588-26616-26617-26618-26619- 26621-26622-26623-26624-26625-26628-26627-26610- 26612-26580-26581-26582-26583-26585-26589

classe di rischio I (non sterile), in accordo alla regola 1 dell'Allegato IX della
Direttiva 93/42/CEE e ss.mm.ii. (recepita in Italia con D.lgs. 46/97, e ss.mm.ii.),
dichiara, sotto la propria esclusiva responsabilità, che tali dispositivi:
*risk class I non sterile, according to rule 1 of the Annex IX, Directive 93/42/EEC
and further amendments (enforced in Italy by Leg. Decree No. 46/97 and further
amendments), declare under its own full liability that those devices:*

- sono conformi ai requisiti essenziali ed alle disposizioni della Direttiva
93/42/CEE e ss.mm.ii. come da Fascicolo Tecnico archiviato presso l'azienda;
*comply with essential requirements and dispositions of the Directive
93/42/EEC and further amendments, as per the Technical Documentation
filed in the Company*
- sono fabbricati in accordo al Sistema Qualità che soddisfa i requisiti di cui
all'Allegato VII del sopra citato decreto legislativo.
*are manufactured according to the Quality System which satisfies
requirements of the Annex VII of the above mentioned directive.*

Gessate, 09/01/17

GIMA S.p.A.

Il legale Rappresentante
(Nicola Manzoni)





GIMA

SCISSORS CURVED SHARP/SHARP - 16 cm

Code: 26897
Category: Scissors
Unit of sale: 1 pc.
Minimum order: 1
Type: Medical device
Class: I
NSIS: 142041
CND: L010499
EAN13: 8023279268973

Description:

STAINLESS STEEL SURGICAL SCISSORS.

Instructions: GB, FR, IT, ES, PT, DE, GR, Arabic.





GIMA

SCISSORS STRAIGHT SHARP/SHARP - 14.5 cm

Code: 26744
Category: Scissors
Unit of sale: 1 pc.
Minimum order: 1
Type: Medical device
Class: I
NSIS: 142041
CND: L010499
EAN13: 8023279267440



Description:

STAINLESS STEEL SURGICAL SCISSORS.

Instructions: GB, FR, IT, ES, PT, DE, GR, Arabic.



GIMA

SCISSORS CURVED - SHARP/SHARP - 14.5 cm

Code: 26746
Category: Scissors
Unit of sale: 1 pc.
Minimum order: 1
Type: Medical device
Class: I
NSIS: 142041
CND: L010499
EAN13: 8023279267464

Description: STAINLESS STEEL SURGICAL SCISSORS.
Instructions: GB, FR, IT, ES, PT, DE, GR, Arabic.





GIMA

SCISSORS STRAIGHT BLUNT/SHARP - 14.5 cm

Code: 26725
Category: Scissors
Unit of sale: 1 pc.
Minimum order: 1
Type: Medical device
Class: I
NSIS: 142041
CND: L010499
EAN13: 8023279267259



Description:

STAINLESS STEEL SURGICAL SCISSORS.

Instructions: GB, FR, IT, ES, PT, DE, GR, Arabic.



GIMA

SCISSORS CURVED BLUNT/BLUNT - 14,5 cm

Code: 26742

Category: Scissors

Unit of sale: 1 pc.

Minimum order: 1

Type: Medical device

Class: I

NSIS: 1758611

CND: L010499

EAN13: 8023279267426

Description: STAINLESS STEEL SURGICAL SCISSORS.

Instructions: GB, FR, IT, ES, PT, DE, GR, Arabic.





GIMA

SCISSORS CURVED BLUNT/BLUNT - 14,5 cm

Code: 26742
Category: Scissors
Unit of sale: 1 pc.
Minimum order: 1
Type: Medical device
Class: I
NSIS: 1758611
CND: L010499
EAN13: 8023279267426

Description:

STAINLESS STEEL SURGICAL SCISSORS.

Instructions: GB, FR, IT, ES, PT, DE, GR, Arabic.





GIMA

SCISSORS STRAIGHT BLUNT/SHARP - 16 cm

Code: 26729
Category: Scissors
Unit of sale: 1 pc.
Minimum order: 1
Type: Medical device
Class: I
NSIS: 142041
CND: L010499
EAN13: 8023279267297



Description: STAINLESS STEEL SURGICAL SCISSORS.
Instructions: GB, FR, IT, ES, PT, DE, GR, Arabic.



NORMAL		NARROW	
11.2000	11,5 cm	11.2010	11,5 cm
11.2001	13 cm	11.2011	13 cm
11.2002	14,5 cm	11.2012	14,5 cm
11.2003	16 cm	11.2013	18 cm
11.2004	18 cm		
11.2005	20 cm		
11.2006	25 cm		
11.2007	30 cm		

11.2000 / 11.2010

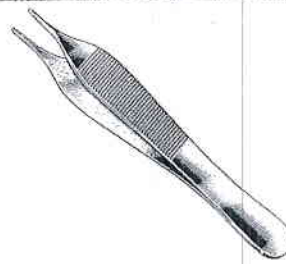

ADSON	
11.2020	12 cm
11.2021	15 cm

11.2020



DISSECTING FORCEPS / PINCES A DISSECTION

POTTS-SMITH	
11.2030	20 cm
11.2031	25 cm
11.2032	30 cm
11.2040	20 cm 1:2
11.2041	25 cm 1:2
11.2042	30 cm 1:2

11.2030 / 11.2040



DISSECTING FORCEPS / PINCES A DISSECTION

CUSHING	
11.2050	17 cm

11.2050



DISSECTING FORCEPS / PINCES A DISSECTION

NORMAL 1:2		NARROW 1:2	
11.2060	11,5 cm	11.2070	13 cm
11.2061	13 cm	11.2071	14,5 cm
11.2062	14,5 cm	11.2072	16 cm
11.2063	16 cm		
11.2064	18 cm		
11.2065	20 cm		
11.2066	25 cm		
11.2067	30 cm		

11.2060



DISSECTING FORCEPS / PINCES A DISSECTION

CUSHING	
11.2130	1:2

11.2130

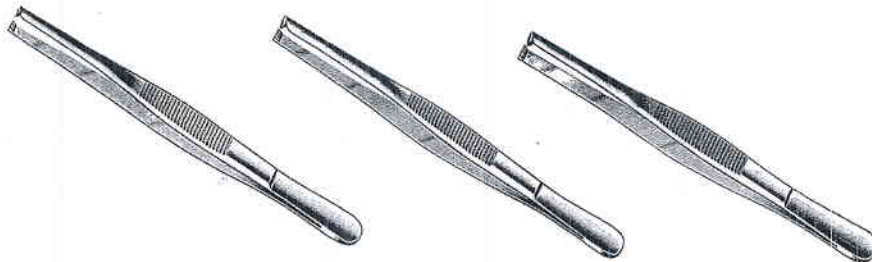

THUMB AND TISSUE FORCEPS / PINCES A DISSECTION

2:3		3:4		4:5	
11.2080	13 cm	11.2090	13 cm	11.2100	13 cm
11.2081	14,5 cm	11.2091	14,5 cm	11.2101	14,5 cm
11.2082	16 cm	11.2092	16 cm	11.2102	16 cm
11.2083	18 cm				
11.2084	20 cm				
11.2085	25 cm				

THUMB AND TISSUE FORCEPS / PINCE A DISSECTION



DISSECTING FORCEPS / PINCES A DISSECTION

ADSON 1:2		ADSON-BROWN 7:7	
11.2110	12 cm	11.2120	12 cm
11.2111	15 cm		

11.2110 / 11.2120



DISSECTING FORCEPS / PINCES A DISSECTION

DUVAL	
11.2145	14,5 cm

11.2145



GIMA

MOSQUITO FORCEPS - curved - 12.5 cm

Code: 26716
Category: Forceps
Unit of sale: 1 pc.
Minimum order: 1
Type: Medical device
Class: I
NSIS: 141922
CND: L031306
EAN13: 8023279267167
Description: Stainless Steel haemostatic Mosquito forceps - curved - 12.5 cm





GIMA

MOSQUITO FORCEPS - straight - 16 cm

Code: 26715
Category: Forceps
Unit of sale: 1 pc.
Minimum order: 1
Type: Medical device
Class: I
NSIS: 141922
CND: L031306
EAN13: 8023279267150
Description: Stainless Steel haemostatic Mosquito forceps - straight - 16 cm

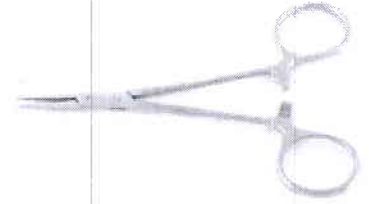

KOCHER FORCEPS curved - 16 cm

Code: 26832

Category: Forceps

Unit of sale: 1 pc.

Minimum order: 1

Type: Medical device

Class: I

NSIS: 141922

CND: L031306

EAN13: 8023279268324

Description: Stainless Steel haemostatic Kocher forceps - curved - 16 cm - 1 x 2





GIMA

KOCHER FORCEPS curved - 20 cm

Code: 26834

Category: Forceps

Unit of sale: 1 pc.

Minimum order: 1

Type: Medical device

Class: I

NSIS: 141922

CND: L031306

EAN13: 8023279268348



Description: Stainless Steel haemostatic Kocher forceps - curved - 20 cm - 1 x 2



GIMA

KOCHER FORCEPS - straight - 16 cm - 1x2

Code: 26711

Category: Forceps

Unit of sale: 1 pc.

Minimum order: 1

Type: Medical device

Class: I

NSIS: 141922

CND: L031306

EAN13: 8023279267112

Description: Stainless Steel haemostatic Kocher forceps - straight - 16 cm - 1 x 2





GIMA

MAYO HEGAR NEEDLE HOLDER - 20 cm

Code: 26733
Category: Needle holders
Unit of sale: 1 pc.
Minimum order: 1
Type: Medical device
Class: I
NSIS: 142068
CND: L0205
EAN13: 8023279267334

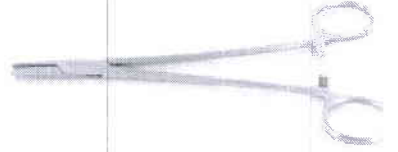

Description: STAINLESS STEEL MAYO HEGAR NEEDLE HOLDER.

Instructions: GB, FR, IT, ES, PT, DE, GR, Arabic.



GIMA

SURGERY FORCEPS - 14 cm - 1x2

Code: 26707

Category: Forceps

Unit of sale: 1 pc.

Minimum order: 1

Type: Medical device

Class: I

NSIS: 141832

CND: L031310

EAN13: 8023279267075

Description: Surgery forceps - 14 cm
Dermatology instrument.





GIMA

SURGERY FORCEPS - 16 cm 1x2

Code: 26693
Category: Forceps
Unit of sale: 1 pc.
Minimum order: 1
Type: Medical device
Class: I
NSIS: 141832
CND: L031310
EAN13: 8023279266931
Description: Stainless Steel surgery forceps - 16 cm 1 x 2





GIMA

MOSQUITO FORCEPS - straight - 12.5 cm

Code: 26714

Category: Forceps

Unit of sale: 1 pc.

Minimum order: 1

Type: Medical device

Class: I

NSIS: 141922

CND: L031306

EAN13: 8023279267143

Description: Stainless Steel haemostatic Mosquito forceps - straight - 12.5 cm

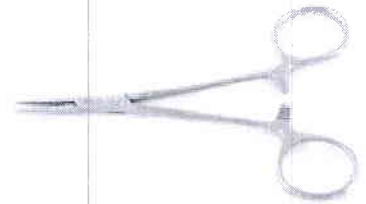



atraumatische Riefung
 atraumatic serration
 estrias atraumáticas
 striure atraumatique
 striatura atraumatica

Gefäßklemmen
Cardiovascular Clamps
Pinzas vasculares
Pinces vasculaires
Pinze vascolari

Vena-Cava-Klemmen
 Vena cava clamps
 Pinzas de vena cava
 Pinces pour vena cava
 Pinze per vena cava

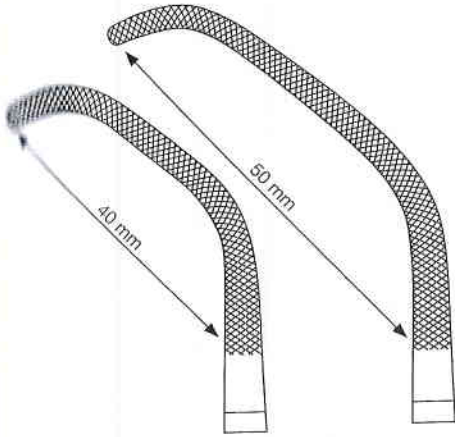

55.22.81
 # 1
 22 cm - 8 3/4"

55.22.82
 # 2
 23 cm - 9"

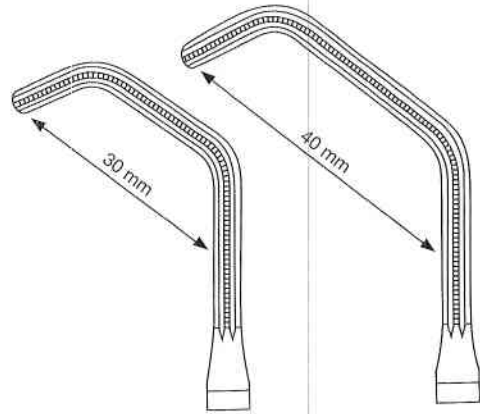

55.74.32
 23,5 cm - 9 1/4"

55.74.40
 24 cm - 9 1/2"

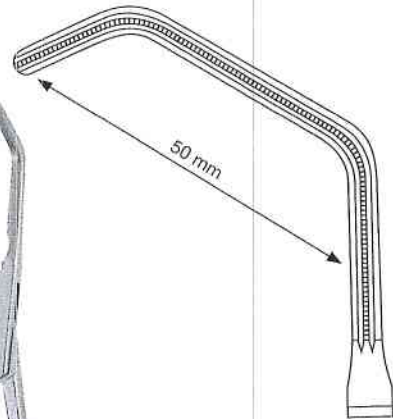

55.74.50
 25 cm - 10"

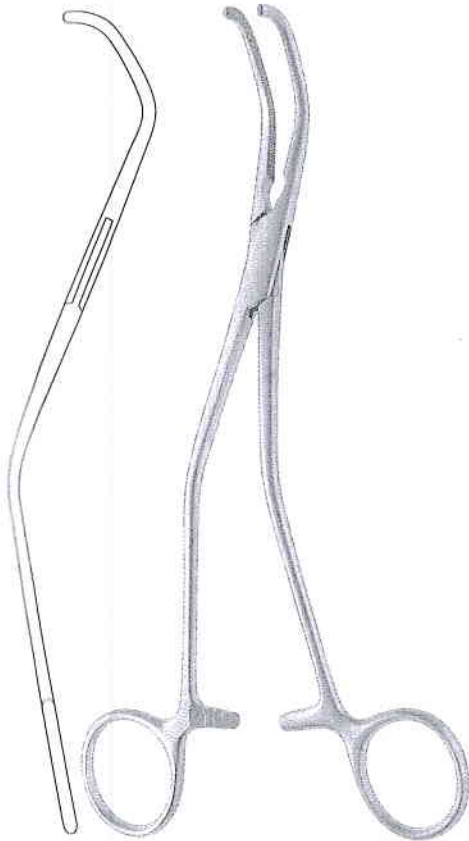

Potts-Satinsky

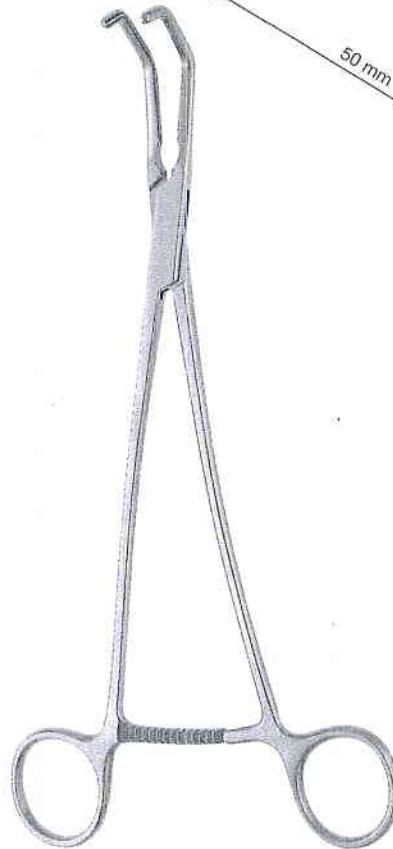
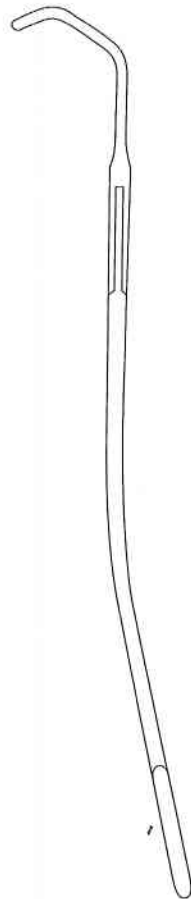

Satinsky-DeBakey "AT"



Gefäßklemmen
Cardiovascular Clamps
Pinzas vasculares
Pinces vasculaires
Pinze vascolari

"AT" =
 atraumatische Riefung
 atraumatic serration
 estrias atraumáticas
 striure atraumatique
 striatura atraumatica

Mehrzweckklemmen
 Multipurpose clamps
 Pinzas para multiples aplicaciones
 Pinces polyvalants
 Pinze polifunzionali

9

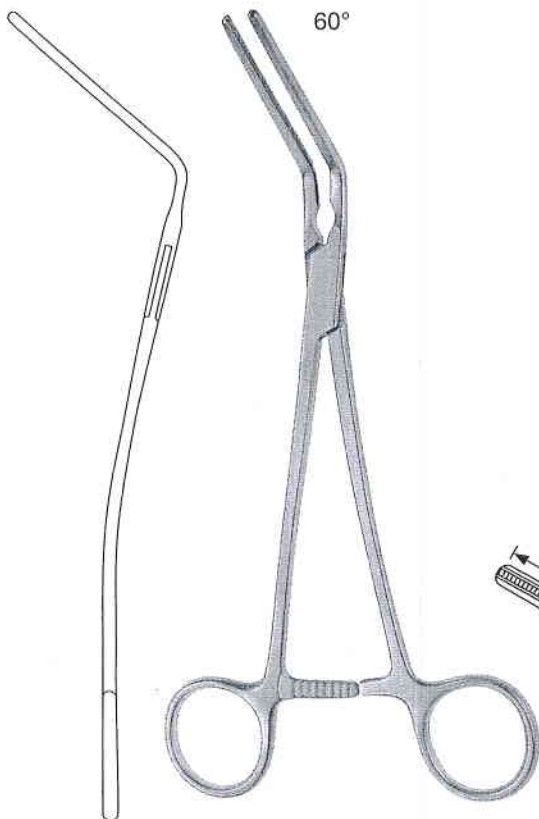

DeBekay "AT"

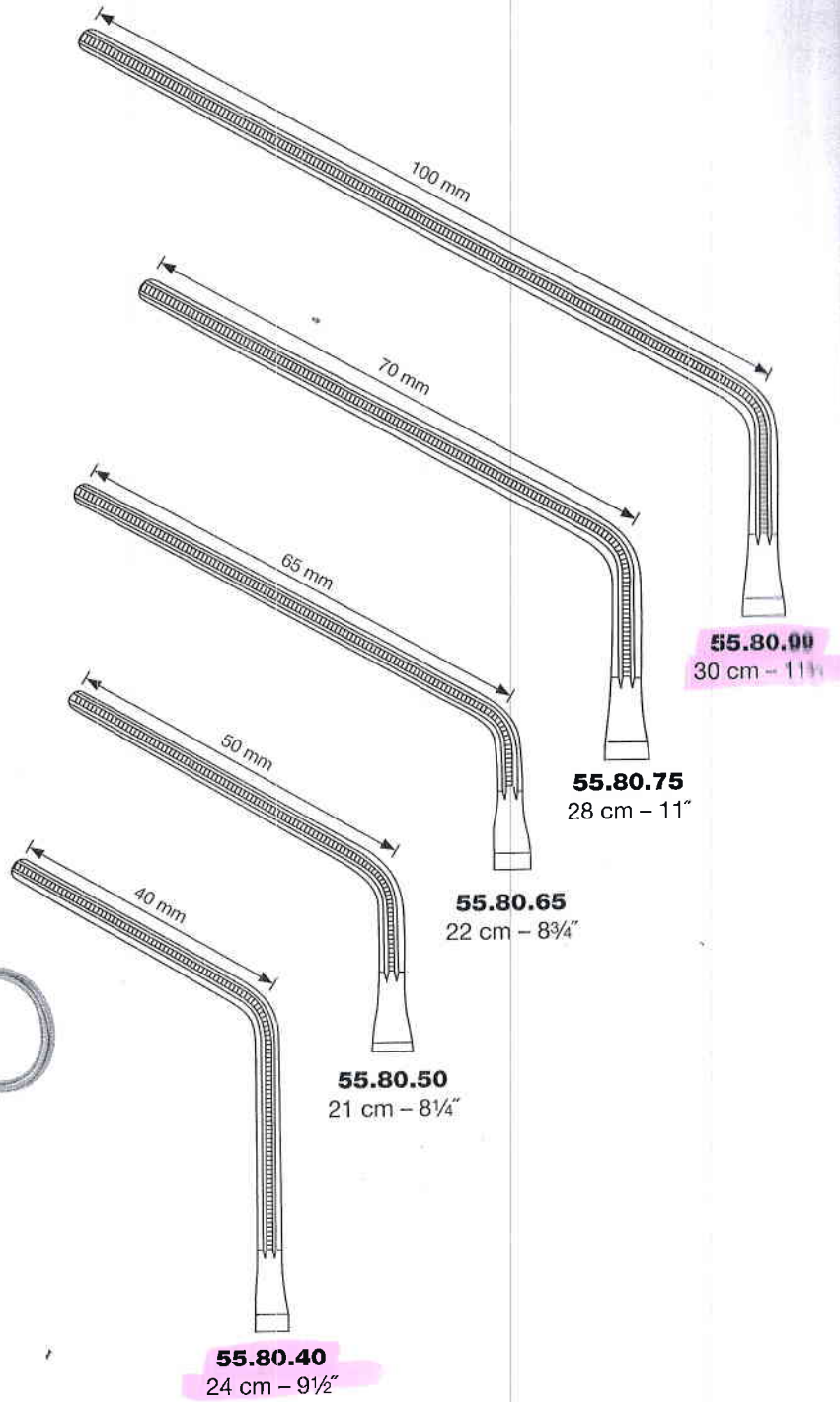

Präparier- und Ligaturklemmen
Dissecting and Ligature Forceps
Pinzas para disección y para ligaduras
Pinces à dissection et à ligature
Pinze per dissezione e legatura



17.05.14
14 cm - 5½"

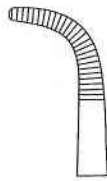

17.05.19
19 cm - 7½"

Adson-Baby

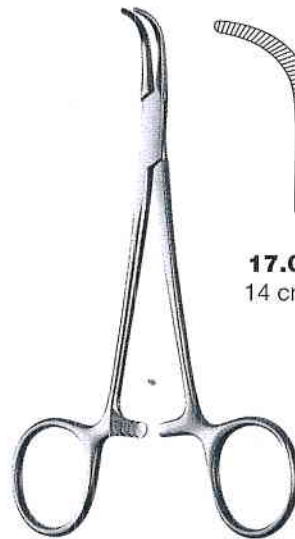

17.06.14
14 cm - 5½"

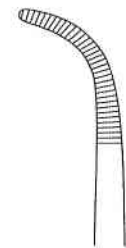
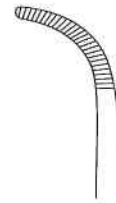

17.06.19
19 cm - 7½"

Mixer-Baby



17.06.89
19 cm - 7½"

Lahey



17.07.18
18 cm - 7¼"

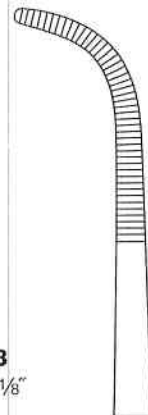

17.07.23
23 cm - 9"

Mixer

Präparier- und Ligaturklemmen
Dissecting and Ligature Forceps
Pinzas para disección y para ligaduras
Pinces à dissection et à ligature
Pinze per dissezione e legatura



Gemini



17.08.14
14 cm – 5½"



17.08.18
18 cm – 7½"

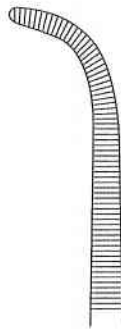

17.08.20
21 cm – 8¼"



Gemini



17.08.23
23 cm – 9"

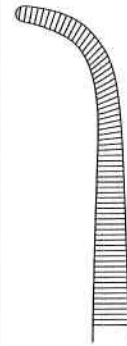

17.08.27
27 cm – 10¾"

Arterienklemmen
 Hemostatic Forceps
 Pinzas hemostáticas
 Pincers hémostatiques
 Pinze emostatiche



15.56.15
 15 cm - 6"



15.57.15
 15 cm - 6"

Leriche

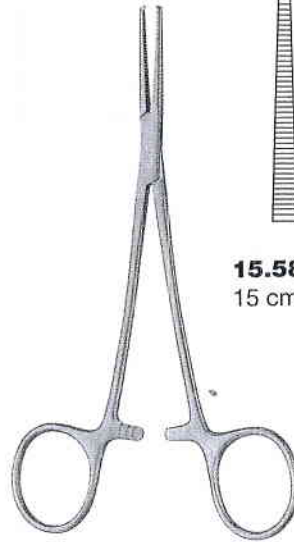

15.58.15
 15 cm - 6"

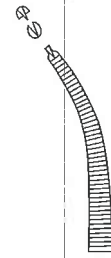
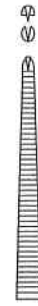

15.59.15
 15 cm - 6"

Leriche

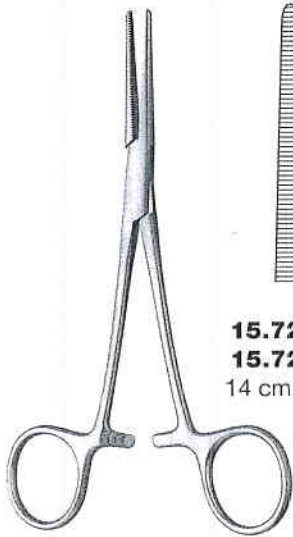

15.72.14
15.72.34*
 14 cm - 5½"

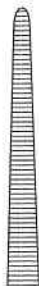

15.73.14
15.73.34*
 14 cm - 5½"

Crile

* Titan
 Titanium
 Titanio
 Titane
 Titanio

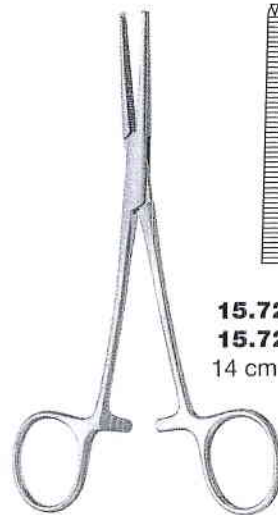

15.72.64
15.72.74*
 14 cm - 5½"

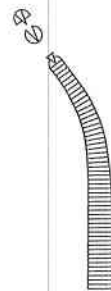

15.73.64
15.73.74*
 14 cm - 5½"

Crile

* Titan
 Titanium
 Titanio
 Titane
 Titanio



Arterienklemmen
Hemostatic Forceps
Pinzas hemostáticas
Pinces hémostatiques
Pinze emostatiche

9

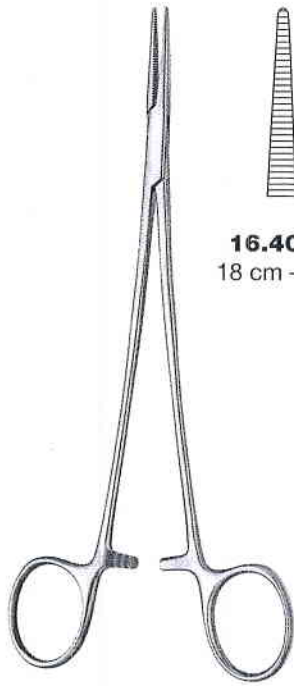

Halsted (Adson)



16.40.18
18 cm - 7 1/8"



16.41.18
18 cm - 7 1/8"



Jacobson-micro



16.40.88
18 cm - 7 1/8"



16.41.88
18 cm - 7 1/8"

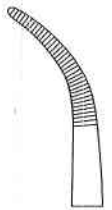

16.41.89
18 cm - 7 1/8"

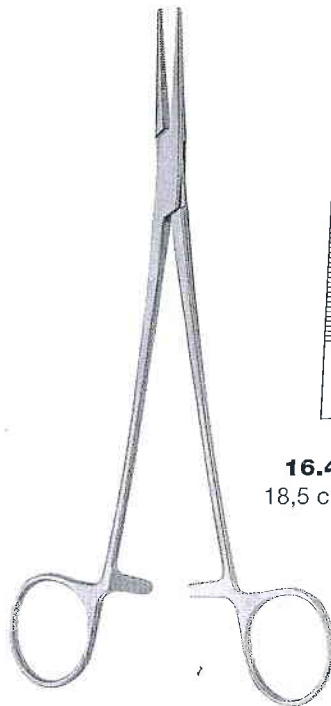

Adson



16.40.19
18,5 cm - 7 1/4"



16.40.21
21 cm - 8 1/4"

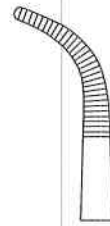

16.41.19
18,5 cm - 7 1/4"

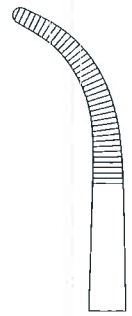

16.41.21
21 cm - 8 1/4"



Arterienklemmen
 Hemostatic Forceps
 Pinzas hemostáticas
 Pincès hémostatiques
 Pinze emostatiche

9



Heiss



16.50.20
 21 cm - 8¼"

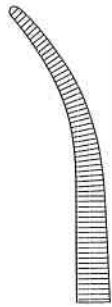

16.51.20
 21 cm - 8¼"

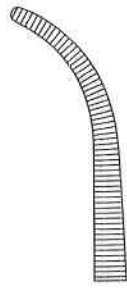

16.51.21
 20 cm - 8"



16.50.24
 24 cm - 9½"

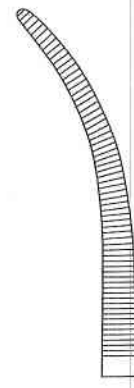

16.51.24
 24 cm - 9½"



16.51.25
 24 cm - 9½"



Heiss



16.51.90
 20 cm - 8"

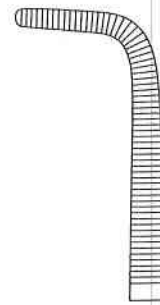

16.51.94
 24 cm - 9½"

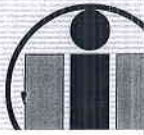

Arterienklemmen
 Hemostatic Forceps
 Pinzas hemostáticas
 Pincers hémostatiques
 Pinze emostatiche

9

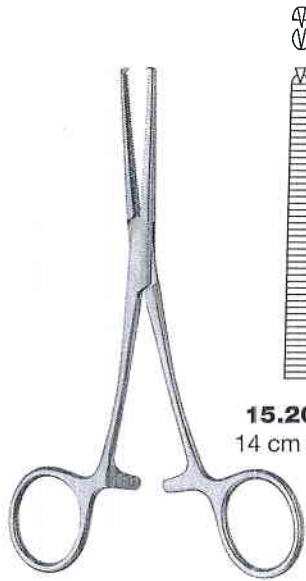

15.20.14
 14 cm - 5½"

Kocher-Baby

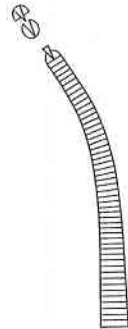

15.21.14
 14 cm - 5½"

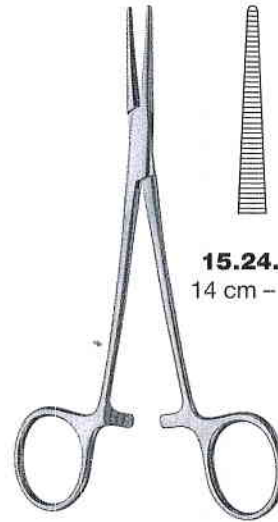

15.24.14
 14 cm - 5½"

Crile-Baby



15.25.14
 14 cm - 5½"

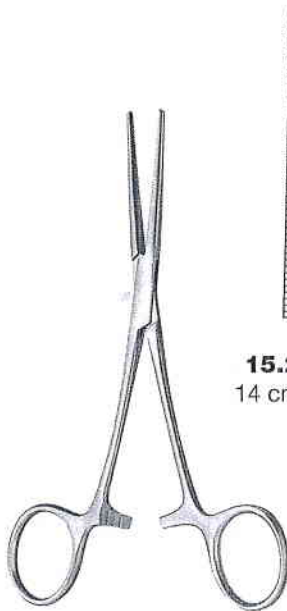

15.28.14
 14 cm - 5½"

Pean-Baby

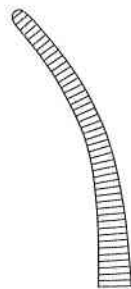

15.29.14
 14 cm - 5½"



15.40.12
 12,5 cm - 5"

Micro-Halsted



15.41.12
 12,5 cm - 5"

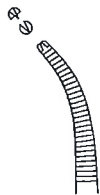

15.42.12
 12,5 cm - 5"

15.43.
 12,5 cm

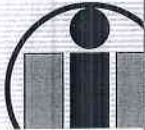

Arterienklemmen
 Hemostatic Forceps
 Pinzas hemostáticas
 Pincès hémostatiques
 Pinze emostatiche

9

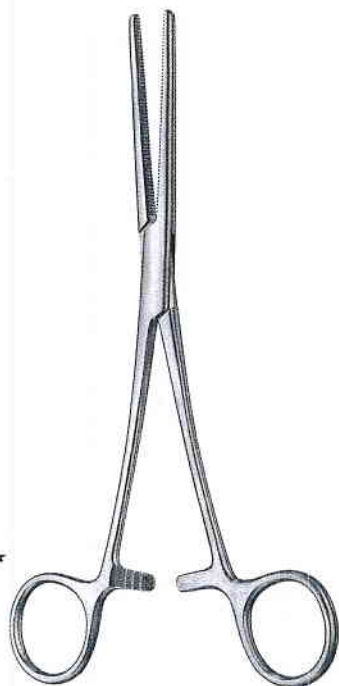

Rochester-Pean

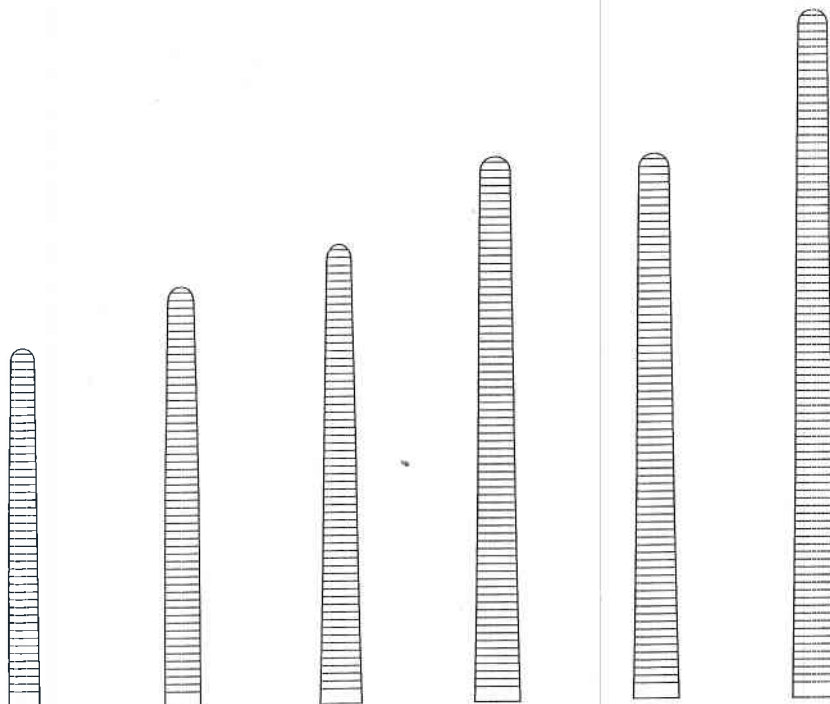

- 16.10.16**
16 cm - 6¼"
- 16.10.18**
18 cm - 7½"
- 16.10.20**
20 cm - 8"
- 16.10.22**
22 cm - 8¾"
- 16.10.24**
24 cm - 9½"
- 16.10.26**
26 cm - 10¼"



Rochester-Pean

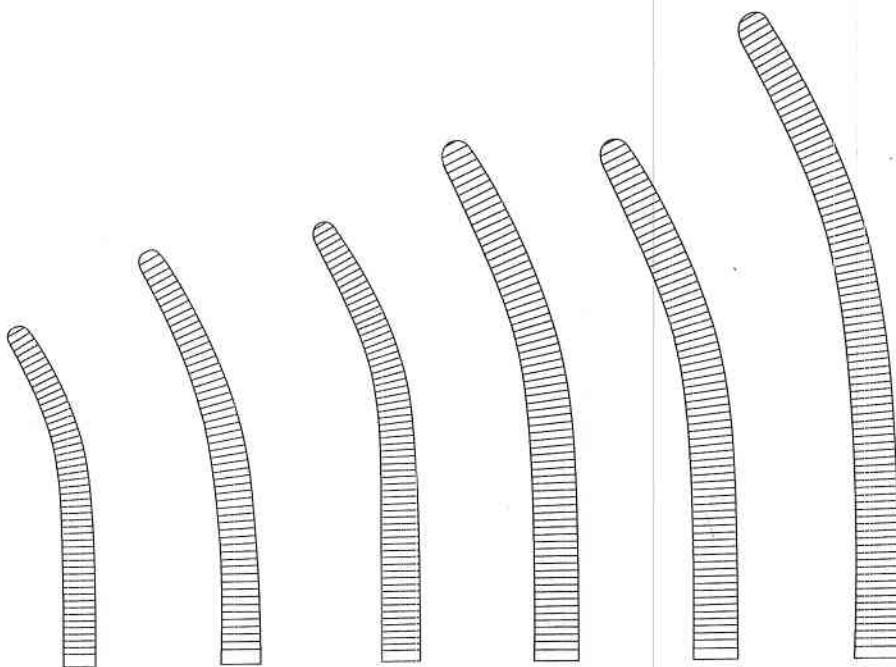

- 16.11.16**
16 cm - 6¼"
- 16.11.18**
18 cm - 7½"
- 16.11.20**
20 cm - 8"
- 16.11.22**
22 cm - 8¾"
- 16.11.24**
24 cm - 9½"
- 16.11.26**
26 cm - 10¼"

Raspatorien
 Raspatories
 Legras
 Rugines
 Periostotomi



9 mm

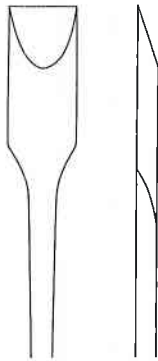

26.48.01

6 mm

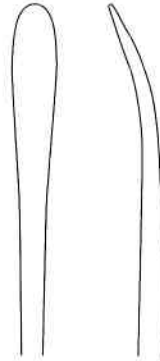

26.48.02

6 mm

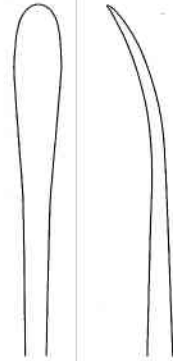

26.48.03

6 mm

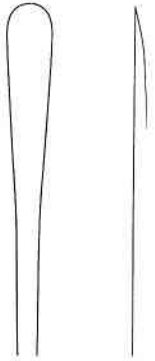

26.48.04

17 cm - 6³/₄"
Adson



15 mm

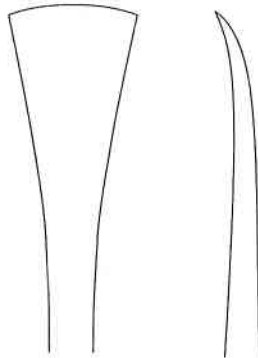

26.60.35
 19 cm - 7¹/₂"
Langenbeck



13 mm

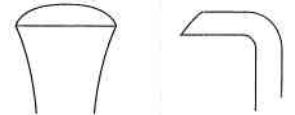

26.60.63
 18 cm - 7¹/₈"
Langenbeck

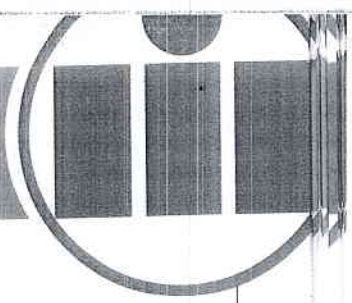

10 cm - 4"
Ultra



15.44.10



15.45.10

- superfeine Modelle
- höchste Präzision
- geringes Gewicht

- super delicate
- highest precision
- light weight

- modelos super finos
- más alta precisión
- peso minima

- modèles superfins
- précision maximum
- poids léger

- modelli molto delicati
- alta precisione
- leggero



12,5 cm - 5"
Ultra



15.44.22



15.45.22



GIMA

KILLIAN NOSE FORCEPS 50 mm, 14 cm

Code: 26776

Category: ENT instruments - laryngeal mirrors

Unit of sale: 1 pc.

Minimum order: 1

Type: Medical device

Class: I

NSIS: 142144

CND: L140202

EAN13: 8023279267761

Description: Stainless Steel Killian/Hartmann nose forceps - 14 cm / 50 mm

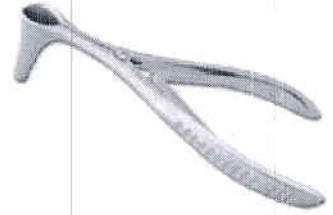



GIMA

KILLIAN NOSE FORCEPS 50 mm, 14 cm

Code: 26776

Category: ENT instruments - laryngeal mirrors

Unit of sale: 1 pc.

Minimum order: 1

Type: Medical device

Class: I

NSIS: 142144

CND: L140202

EAN13: 8023279267761

Description: Stainless Steel Killian/Hartmann nose forceps - 14 cm / 50 mm

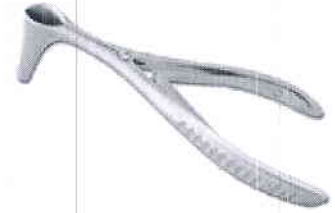

DICHIARAZIONE DI CONFORMITÀ DECLARATION OF CONFORMITY

La Società GIMA S.P.A., con sede a GESSATE (MI), Via Marconi 1, in qualità di fabbricante dei dispositivi medici:

We undersigned GIMA S.p.A., with head office addressed in Gessate (MI), Via Marconi 1, as the manufacturer of medical devices:

Dispositivi medici / Medical Devices	Codici/Ref. #
Speculum vaginale acciaio inox Vaginal speculum stainless steel	29770-29771-29772-29773-29763-29768
Dispositivi ORL ORL devices	25620-25621-25623-26774-26775-26770-26784-26792- 26778-26772-26776-26764-26777-26765-26773-26783- 26779-26781-26795-26796-26793-26794-26797-26798- 26799-26782-26786-26787-26788-26789-26791-26771- 26769-26790-26785
Specchietti laringe Laryngeal Mirrors	31600-31601-31602-31603-31604-31605-31606-31607-31608- 31615-31616
Laringoscopi Laryngoscopes	34310-34311-34312-34313-34314-34317-34318-34319-34320- 34321-34301-34305-34306-34302-34303-34352-34354-34492- 34495-34493-34494
Speculum e accessori per otoscopi Speculum and accessories for otoscopes	31448-31451-31453-31485-31486-31487-31488-31491-31492- 31495-31496-31497-31498-31499-31493-31494-31500-31313
Set amnioscopio Amnioscope Set	29970-29971-29972-29973

classe di rischio I (non sterile), in accordo alla regola 5 dell'Allegato IX della Direttiva 93/42/CEE e ss.mm.ii. (recepita in Italia con D.lgs. 46/97, e ss.mm.ii.), dichiara, sotto la propria esclusiva responsabilità, che tali dispositivi:
risk class I non sterile, according to rule 5 of the Annex IX, Directive 93/42/EEC and further amendments (enforced in Italy by Leg. Decree No. 46/97 and further amendments), declare under its own full liability that those devices:

- sono conformi ai requisiti essenziali ed alle disposizioni della Direttiva 93/42/CEE e ss.mm.ii. come da Fascicolo Tecnico archiviato presso l'azienda;
comply with essential requirements and dispositions of the Directive 93/42/EEC and further amendments, as per the Technical Documentation filed in the Company



GIMA

KILLIAN/HARTMANN NOSE FORCEPS 75 mm, 15 cm

Code: 26764

Category: ENT instruments - laryngeal mirrors

Unit of sale: 1 pc.

Minimum order: 1

Type: Medical device

Class: I

NSIS: 142144

CND: L140202

EAN13: 8023279267648

Description: Stainless Steel Killian/Hartmann nose forceps - 14 cm (5¹/₄") / 75 mm

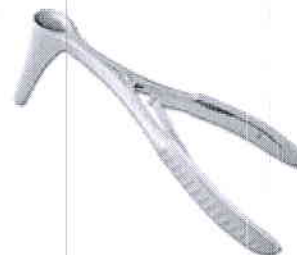



GIMA

LARYNGEAL MIRROR Number 5 - diameter 24mm

Code: 31607

Category: ENT instruments - laryngeal mirrors

Unit of sale: 1 pc.

Minimum order: 10

Type: Medical device

Class: I

NSIS: 151920

CND: L160202

EAN13: 8023279316070

Description: Laryngeal mirror - straight
- number: 5
- diameter: 24 mm

Minimum order: 10 pcs. mixed sizes

DICHIARAZIONE DI CONFORMITÀ DECLARATION OF CONFORMITY

La Società GIMA S.P.A., con sede a GESSATE (MI), Via Marconi 1, in qualità di fabbricante dei dispositivi medici:

We undersigned GIMA S.p.A., with head office addressed in Gessate (MI), Via Marconi 1, as the manufacturer of medical devices:

Dispositivi medici / Medical Devices	Codici/Ref. #
Speculum vaginale acciaio inox <i>Vaginal speculum stainless steel</i>	29770-29771-29772-29773-29763-29768
Dispositivi ORL <i>ORL devices</i>	25620-25621-25623-26774-26775-26770-26784-26792- 26778-26772-26776-26764-26777-26765-26773-26783- 26779-26781-26795-26796-26793-26794-26797-26798- 26799-26782-26786-26787-26788-26789-26791-26771- 26769-26790-26785
Specchietti laringe <i>Laryngeal Mirrors</i>	31600-31601-31602-31603-31604-31605-31606-31607-31608- 31615-31616
Laringoscopi <i>Laryngoscopes</i>	34310-34311-34312-34313-34314-34317-34318-34319-34320- 34321-34301-34305-34306-34302-34303-34352-34354-34492- 34495-34493-34494
Speculum e accessori per otoscopi <i>Speculum and accessories for otoscopes</i>	31448-31451-31453-31485-31486-31487-31488-31491-31492- 31495-31496-31497-31498-31499-31493-31494-31500-31313
Set amnioscopio <i>Amnioscope Set</i>	29970-29971-29972-29973

classe di rischio I (non sterile), in accordo alla regola 5 dell'Allegato IX della Direttiva 93/42/CEE e ss.mm.ii. (recepita in Italia con D.lgs. 46/97, e ss.mm.ii.), dichiara, sotto la propria esclusiva responsabilità, che tali dispositivi:
risk class I non sterile, according to rule 5 of the Annex IX, Directive 93/42/EEC and further amendments (enforced in Italy by Leg. Decree No. 46/97 and further amendments), declare under its own full liability that those devices:

- sono conformi ai requisiti essenziali ed alle disposizioni della Direttiva 93/42/CEE e ss.mm.ii. come da Fascicolo Tecnico archiviato presso l'azienda;
comply with essential requirements and dispositions of the Directive 93/42/EEC and further amendments, as per the Technical Documentation filed in the Company



GIMA

LARYNGEAL MIRROR Number 6 - diameter 26mm

Code: 31608

Category: ENT instruments - laryngeal mirrors

Unit of sale: 1 pc.

Minimum order: 10

Type: Medical device

Class: I

NSIS: 151920

CND: L160202

EAN13: 8023279316087

Description: Laryngeal mirror - straight
- number: 6
- diameter: 26 mm

Minimum order: 10 pcs. mixed sizes