

**SPLIT-TYPE APARAT DE AER CONDITIONAT**

---

# Manual de utilizare

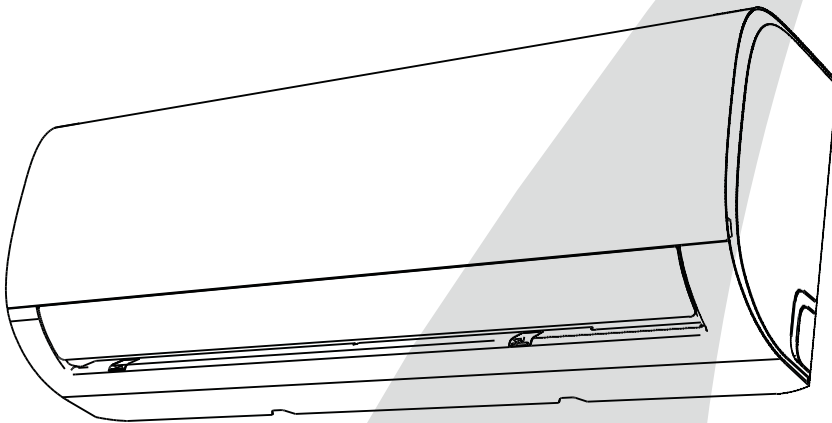

**Informatie importanta:**

Cititi cu atentie acest manual inainte de instalare sau operarea cu noul aparat de aer conditionat. Pastrati acest manual pentru referintele viitoare.

**Verificați modelele, datele tehnice, F-GAS (dacă există) și informațiile producătorului din "Manualul de utilizare - Fișa produsului" în ambalajul unității exterioare. (Numai pentru produsele din Uniunea Europeană)**

**CS78421-548-754**

# Cuprins:

Manual de utilizare .....	
<b>1 Masuri de siguranta</b> .....	03
<b>2 Specificatii si caracteristicile aparatului</b> .....	05
1. Unitatea interioara .....	05
2. Alte caracteristici .....	07
3. Temperatura normal de functionare.....	08
4. Unghiul de reglare a fluxului de aer .....	09
<b>3 Intretinerea aparatului</b> .....	10
<b>4 Solutionarea problemelor aparute</b> .....	12

## Instructiuni de eliminare

*Acest marcaj indicat pe produs sau in literature de specialitate indica faptul ca deseurile de echipamente electrice si electronice nu trebuie amestecate cu deseurile menajere.*



Eliminarea corecta a acestui produs (Deseuri de echipamente electrice si electronice)

Acest aparat contine agent frigorific si alte material potential periculoase.La eliminarea acestui aparat, legea cere o colectare si un tratament special. **Nu aruncati acest produs ca deșeu menajer sau deseuri municipal nesortate.**

Cind eliminate acest aparat, aveti urmatoarele optiuni:

- Aruncati aparatul la o unitate de colectare a deseurilor electronice.
- Atunci cind cumparati un aparat nou, distribuitorul va lua inapoi vechiul aparat gratuit.
- Producatorul va lua inapoi aparatul gratuit.
- Vindeti aparatul la dealerii certificate de fier vechi.

## Nota informativa speciala

Aruncarea acestui aparat in padure sau in alte medii natural va pune in pericol sanatatea si este periculos pentru mediu.Substantele periculoase pot patrunde in apele freatic si pot intra in mediul alimentar.

## Cititi Masurile De Siguranta Inainte De Operare Si Instalare

Instalarea incorecta din cauza ignorarii instructiunilor poate provoca pagube sau vatamari grave.

Gravitatea pagubelor potentiale sau vatamarilor este clasificata fie ca AVERTISMENT, fie ca ATENTIE.



AVERTISMENT

**Acest symbol indica faptul ca ignorarea instructiunilor poate cauza moarte sau ranirea grava .**



ATENTIE

**Acest symbol indica faptul ca ignorarea instructiunilor poate provoca vatamari corporale moderate sau va poate afecta aparatul sau alte proprietati.**



AVERTISMENT

Acest aparat poate fi utilizat de copii cu vârsta de la 8 ani sau mai mult și de persoane cu capacități fizice, senzoriale sau mentale reduse sau cu lipsă de experiență și cunoștințe dacă au fost supravegheate sau instruite cu privire la utilizarea aparatului într-un mod sigur și pentru a înțelege pericolele. Copiii nu se pot juca cu aparatul. Curățarea și întreținerea utilizatorului nu trebuie efectuate de copii fără supraveghere (Cerințe standardelor EN).

Acest aparat nu este destinat utilizării de către persoane (inclusiv copii) cu capacități fizice, senzoriale sau mentale reduse sau lipsă de experiență și cunoștințe, cu excepția cazului în care au fost supravegheați sau instruiți cu privire la utilizarea aparatului de către o persoană responsabilă de siguranța acestora. Copiii trebuie supravegheați pentru a se asigura că nu se joacă cu aparatul (Cerințele standardului IEC).

### AVERTISMENTE PENTRU UTILIZAREA PRODUSULUI

- Dacă apare o situație anormală (ca un miros arzător), opriți imediat aparatul și deconectați alimentarea. Apelați dealer-ul pentru instrucțiuni pentru a evita electrocutarea, incendiul sau rănirea.
- **Nu introduceți** degetele, tije sau alte obiecte în orificiul de admisie sau de evacuare a aerului. Acest lucru poate cauza vătămări, deoarece ventilatorul se poate roti la viteze mari.
- **Nu utilizați** spray-uri inflamabile, cum ar fi spray de păr, lac sau vopsea lângă unitate. Acest lucru poate provoca incendiu sau ardere.
- **Nu utilizați** aparatul de aer condiționat în locuri apropiate sau în jurul gazelor combustibile. Emisiile de gaz se pot colecta în jurul unității și pot provoca explozie.
- **Nu utilizați** aparatul de aer condiționat într-o încăpere umedă, cum ar fi o baie sau o spălătorie. Expunerea prea mare la apă poate provoca scurtcircuitarea componentelor electrice.
- **Nu expuneți** corpul direct la aerul rece pentru o perioadă prelungită de timp.
- **Nu permiteți** copiilor să se joace cu aparatul de aer condiționat. Copiii trebuie supravegheați în permanență în jurul unității.
- Dacă aparatul de aer condiționat este utilizat împreună cu arzătoarele sau alte dispozitive de încălzire, ventilați bine camera pentru a evita deficiențele de oxigen.
- În anumite medii funcționale, cum ar fi bucătării, săli de servere etc., se recomandă utilizarea unor unități special concepute pentru aer condiționat.

## PRECAUTII DE CURATARE SI INTRETINERE

- Opriți aparatul și deconectați alimentarea înainte de curățare. Dacă nu reușiți acest lucru, puteți provoca șocuri electrice.
- Nu curățați aparatul de aer condiționat cu cantități excesive de apă.
- Nu curățați aparatul de aer condiționat cu agenți de curățare combustibili. Agenții de curățare combustibili pot provoca incendii sau deformări.

### ATENTIE

- Opriți aparatul de aer condiționat și deconectați alimentarea electrică dacă nu îl folosiți mult timp.
- Opriți și deconectați aparatul în timpul furtunilor.
- Asigurați-vă că condensul de apă se poate scurge fără probleme de la unitate.
- **Nu folosiți aparatul de aer condiționat cu mâinile ude. Acest lucru poate provoca șocuri electrice.**
- **Nu utilizați** dispozitivul decât în scopul prevăzut.
- **Nu urcați** și nu amplasați obiecte pe unitatea exterioară.
- **Nu lăsați** aparatul de aer condiționat să funcționeze pentru perioade lungi de timp cu ușile sau ferestrele deschise sau dacă umiditatea este foarte ridicată.
- Cum se instalează aparatul la suportul acestuia, vă rugăm să consultați "MANUALUL INSTALĂRII" pentru detalii în secțiunile "Instalarea unității interioare" și "Instalarea unității exterioare".

# Specificatii si Caracteristici

# 2

## Parti componente

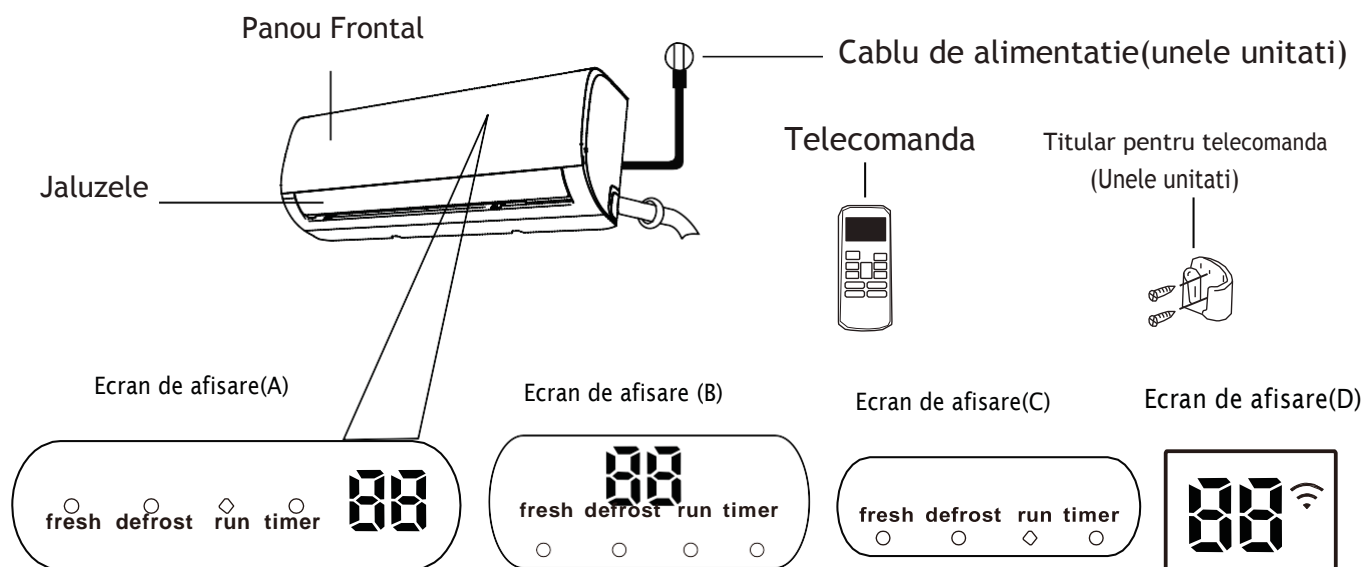

“fresh” cind functia “fresh” (proaspat) este activata

“defrost” cind functia “defrost” (dezghetare) este activata





“run” cind aparatul este pornit

“timer” cind TIMER este setat

“” cind functia “WiFi” este activate (unele ununitati)

“” afiseaza temperatura, functia de functionare si cod ERROR:

Daca functia ECO (unele unitati) este activata,

 se aprinde treptat unul cite unul ca   
 --setati temperatura --  ..... intr-un interval de 2 sec.

“” timp de 3 sec cind:

- TIMER ON este setat
- FRESH, SWING, TURBO, sau SILENCE este activata

“” timp de 3 sec cind:

- TIMER OFF este setat
- FRESH, SWING, TURBO, sau SILENCE este dezactivata

“” cind functiaanti aer rece este activata





“” cind se dezgheata

“” Cind aparatul este auto-curatat (unele unitati)

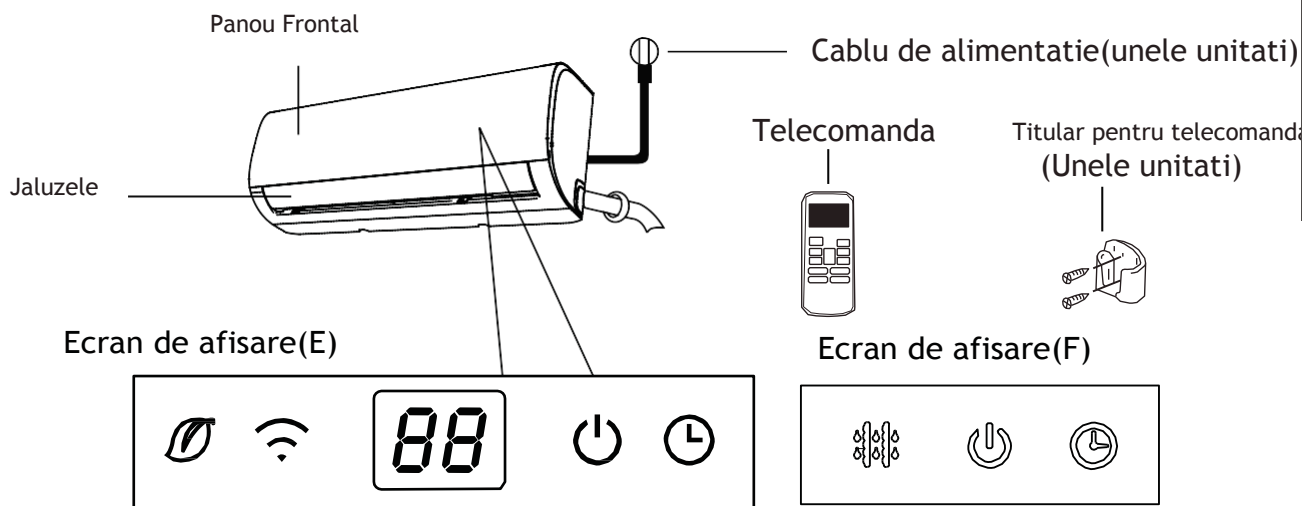
“” cind este activata functia de incalzire 8°C (unele unitati)

Ecran de afisare  
semnificatii



- " " cind Functia Fresh este activate (unele unitati)
- " " cind functia WiFi WirelessControl este activate (unele unitati)
- " " cind aparatul este pornit
- " " cind functia TIMER este activata
- " " cind e dezghetare (pentru unitatile de racire & incalzire).
- "**26**" afiseaza temperatura, functia de functionare si cod ERROR:  
**Daca functia ECO (unele unitati) este activata,**  
 | **88** se aprinde treptat unul cite unul ca **E -- E**  
 | **--0** -- setati temperatura --E ..... intr-un interval de 1sec.
- "**01**" timp de 3sec cind:  
 • TIMER ON este setat  
 • FRESH, SWING, TURBO, sau SILENCE ste activata
- "**0F**" timp de 3sec cind:  
 • TIMER OFF este setat  
 • FRESH, SWING, TURBO, sau SILENCE este deactivata
- "**eF**" cind functia anti aer rece este activata
- "**dF**" cind pentru dezghetare
- "**5C**" cind aparatul este autocuratat
- "**FP**" cind este activate functia de incalzire de 8°C

Display Code Meanings

**NOTE:** Diferitele modele au diferite panouri frontale și ecrane de afișare. Nu sunt disponibile toți indicatorii descriși mai jos pentru aparatul de aer condiționat pe care l-ați cumpărat. Verificați ecranul de interior a unității achiziționate.

Ilustrațiile din acest manual sunt explicative. Forma reală a unității dvs. interioare poate fi ușor diferită. Forma reală va prevala.

Un ghid privind utilizarea telecomenzii în infraroșu nu este inclus în acest pachet de literatură. Nu toate funcțiile sunt disponibile pentru aparatul de aer condiționat, verificați afișajul interior și telecomanda unității achiziționate.

### Alte funcții

- **Repornire automată (unele unități)**  
Dacă unitatea pierde energie, va reporni automat cu setările anterioare odată ce sa restabilit alimentarea.

#### Anti-mucegai (unele unități)

- Când opriți aparatul de la modurile COOL, AUTO (COOL) sau DRY, aparatul de aer condiționat va continua să funcționeze la o putere foarte mică pentru a usca apa condensată și pentru a preveni creșterea mușchiului.

#### Control WiFi (unele unități)

Controlul WiFi vă permite să controlați aparatul de aer condiționat utilizând telefonul mobil și o conexiune fără fir. Pentru accesul la dispozitivele USB, operațiunile de înlocuire, de întreținere trebuie să fie efectuate de către personalul profesionist.

- **Memorie unghiulară a farurilor (unele unități)**

Atunci când porniți unitatea, clapeta va relua automat unghiul anterior.

#### • Detectarea scurgerilor agentului frigorific (unele unități)

Unitatea interioară va afișa automat "EC" atunci când detectează scurgeri de agent frigorific.

### • Funcționarea SLEEP

Funcția SLEEP este utilizată pentru a reduce consumul de energie în timpul somnului (și nu aveți nevoie de aceleași setări de temperatură pentru a rămâne confortabil). Această funcție poate fi activată numai prin telecomandă. Funcția Sleep nu este disponibilă în modul FAN sau DRY.

Apăsăți butonul **SLEEP** când sunteți gata să dormiți. În modul COOL, unitatea va crește temperatura cu 1 ° C (2 ° F) după 1 oră și va crește cu încă 1 ° C (2 ° F) după o altă oră. Când se află în modul HEAT, unitatea va scădea temperatura cu 1 ° C (2 ° F) după 1 oră și va scădea cu încă 1 ° C (2 ° F) după o altă oră.

Pentru unele unități, funcția de somn se va opri după 8 ore, iar sistemul va continua să funcționeze cu situația finală.

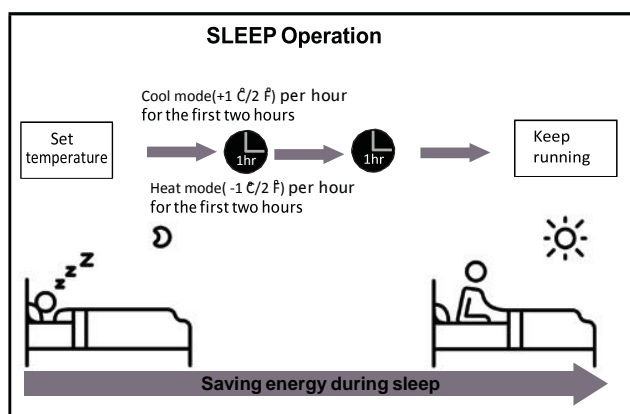

For some units, the unit will turn off after 7 hours.

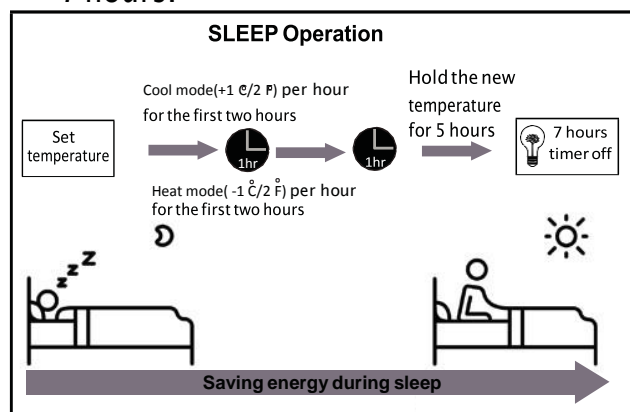

## Temperatură normală de funcționare

Când aparatul de aer condiționat este utilizat în afara următoarelor intervale de temperatură, anumite funcții de protecție a siguranței se vor activa și vor cauza dezactivarea aparatului.

### Inverter Split Type

	COOL mode	HEAT mode	DRY mode	<b>INCALZITOR ELECTRIC</b> Atunci când temperatura exterioră este sub 0 °C (32 °F), recomandăm insistent să păstrați aparatul conectat în permanență pentru a vă asigura performanța continuă.	
<b>PENTRU UNITĂȚI EXTERIOARE CU AUXILIARE</b>					
Temperatura camerei	17°C - 32°C (63°F - 90°F)	0°C - 30°C (32°F - 86°F)	10°C - 32°C (50°F - 90°F)		
Temperatură exterioră	0°C - 50°C (32°F - 122°F)	-15°C - 30°C (5°F - 86°F)	0°C - 50°C (32°F - 122°F)		
	-15°C - 50°C (5°F - 122°F) (Pentru modelele cu sisteme de răcire cu temperatură scăzută.)				
	0°C - 52°C (32°F - 126°F) (Pentru modelele tropicalespeciale)		0°C - 52°C (32°F - 126°F) (Pentru modelele tropicalespeciale)		

### Fixed-speed Type

	COOL mode	HEAT mode	DRY mode
Temperatura camerei	17°C-32°C (63°F-90°F)	0°C-30°C (32°F-86°F)	10°C-32°C (50°F-90°F)
Outdoor Temperature	18°C-43°C (64°F-109°F)	-7°C-24°C (19°F-75°F)	11°C-43°C (52°F-109°F)
	-7°C-43°C (19°F-109°F) (Pentru modelele cu sisteme de răcire cu temperatură scăzută)		18°C-43°C (64°F-109°F)
	18°C-52°C (64°F-126°F) (Pentru modele tropicale speciale)		18°C-52°C (64°F-126°F) (Pentru modele tropicale speciale)

**NOTE:** Umiditatea relativă a camerei este mai mică de 80%. Dacă aparatul de aer condiționat funcționează mai mult decât această cifră, suprafața aparatului de aer condiționat poate atrage condensarea. Vă rugăm să setați oglinda verticală a debitului de aer la unghiul său maxim (vertical pe podea) și setați modul HIGH ventilator.

**Pentru a optimiza în continuare performanța unității, procedați în felul următor:**

- Țineți ușile și ferestrele închise.
- Limitați consumul de energie utilizând funcțiile TIMER ON și TIMER OFF.
- Nu blocați orificiile sau orificiile de admisie a aerului.
- Inspectați și curățați regulat filtrele de aer.



• **Setarea unghiului de suflare a aerului**  
**Reglarea unghiului vertical al debitului de aer**

În timp ce aparatul este pornit, utilizați butonul SWING / DIRECT de pe telecomandă pentru a seta direcția (unghiul vertical) al fluxului de aer. Consultați Manualul telecomenzii pentru detalii.

**NOTA PENTRU JALUZELE**

Când utilizați modul COOL sau DRY, nu setați oglindă la un unghi prea vertical pe perioade lungi de timp. Acest lucru poate provoca condensarea apei pe lama cu filet, care va cădea pe podea sau în mobilier. Când se utilizează modul COOL sau HEAT, setarea orificiului la un unghi prea vertical poate reduce performanțele aparatului datorită fluxului de aer limitat.

**Setting horizontal angle of air flow**

The horizontal angle of the airflow must be set manually. Grip the deflector rod (See Fig.B) and manually adjust it to your preferred direction. For some units, the horizontal angle of the airflow can be set by remote control. please refer to the Remote Control Manual.

**Operare manuală (fără telecomandă)**

**! ATENTIE**

Butonul manual este destinat numai testelor și operațiunilor de urgență. Nu utilizați această funcție decât dacă se pierde telecomanda și este absolut necesar. Pentru a restabili funcționarea regulată, utilizați telecomanda pentru a activa unitatea. Unitatea trebuie oprită înainte de operarea manuală.

Pentru a opera manual aparatul:

1. Deschideți panoul frontal al unității interioare.
2. Găsiți butonul MANUAL CONTROL din partea dreaptă a unității.
3. Apăsați butonul MANUAL CONTROL o dată pentru a activa modul forțat AUTO.
4. Apăsați din nou butonul MANUAL CONTROL pentru a activa modul COOLING FORCED.
5. Apăsați butonul MANUAL CONTROL pentru a treia oară pentru a opri aparatul.
6. Închideți panoul frontal.

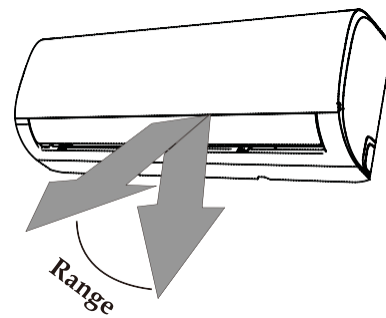

**NOTA:** Nu vă mișcați cu mâna. Acest lucru va face ca jaluzelele să nu se sincronizeze. Dacă se întâmplă acest lucru, opriți aparatul și deconectați-l timp de câteva secunde, apoi reporniți aparatul. Aceasta va reseta lamelele.

**Fig. A**



**ATENTIE**

Nu puneți degetele în interiorul sau în apropierea suflantei și a zonei de aspirație a unității. Ventilatorul de mare viteză din interiorul aparatului poate provoca vătămări.

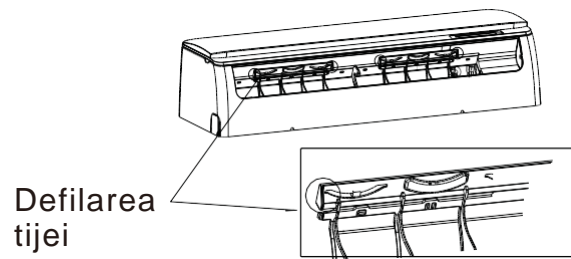

**Fig. B**

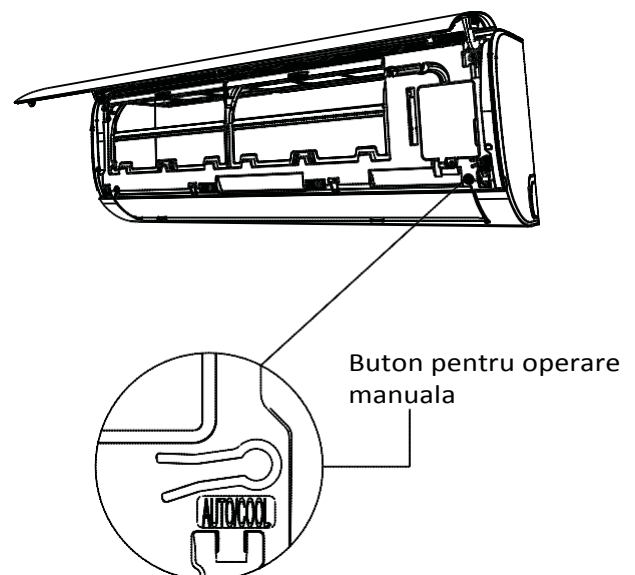

# Îngrijire și întreținere

# 3

## Curățarea unității interioare

### ⚠ ÎNAINTE DE CURĂȚARE SAU ÎNTREȚINERE

**OPRIȚI ÎNTOTDEAUNA SISTEMUL AER CONDIȚIONAT ȘI DEZACTIVAȚI SISTEMUL DE ALIMENTARE ÎNAINTE DE CURĂȚARE SAU ÎNTREȚINERE.**

### ⚠ ATENTIE

Folosiți numai o cârpă moale și uscată pentru a șterge unitatea curată. Dacă unitatea este foarte murdară, puteți folosi o cârpă înmuiată în apă caldă pentru a o șterge.

- Nu folosiți produse chimice sau cârpe tratate chimic pentru a curăța aparatul
- Nu utilizați benzina, diluant de vopsea, praf de lustruit sau alți solvenți pentru a curăța aparatul. Ele pot provoca fisurarea sau deformarea suprafeței din plastic.
- Nu utilizați apă mai caldă decât 40 ° C (104 ° F) pentru a curăța panoul frontal. Acest lucru poate cauza panoul să se deformeze sau să devină decolorat.

## Curățarea filtrului de aer

Un aparat de aer condiționat înfundat poate reduce eficiența răcirii unității și poate fi și rău pentru sănătatea dumneavoastră. Asigurați-vă că ați curățat filtrul o dată la două săptămâni.

1. Ridicați panoul frontal al unității interioare.
2. Apăsați mai întâi clema de la capătul filtrului pentru a slăbi catarama, ridicați-o, apoi trageți-o spre dumneavoastră.
3. Scoateți acum filtrul.
4. Dacă filtrul dvs. are un mic filtru de îmborsărire a aerului, desfaceți-l din filtrul mai mare. Curățați filtrul de îmborsărire a aerului cu un vid de mână.
5. Curățați filtrul mare de aer cu apă caldă și săpun. Asigurați-vă că utilizați un detergent slab.

6. Clătiți filtrul cu apă proaspătă, apoi scuturați excesul de apă.
7. Uscați-l într-un loc răcoros și uscat și evitați expunerea acestuia la lumina directă a soarelui. When dry, re-clip the air freshening filter to the larger filter, then slide it back into the indoor unit.
8. Închideți panoul frontal al unității interioare.

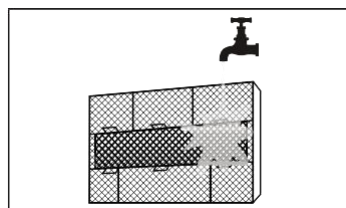
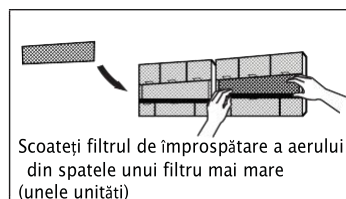
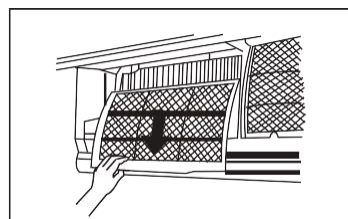
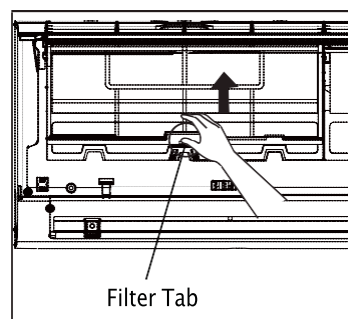

### ⚠ ATENTIE

Nu atingeți filtrul de aerisire (Plasmă) timp de cel puțin 10 minute după oprirea aparatului.

## ATENTIE

- Înainte de a schimba filtrul sau curățarea, opriți aparatul și deconectați alimentarea acestuia.
- Când scoateți filtrul, nu atingeți piesele metalice din aparat. Marginile ascuțite de metal vă pot tăia.
- Nu utilizați apă pentru a curăța interiorul unității interioare. Acest lucru poate distruge izolația și poate provoca șocuri electrice.
- Nu expuneți filtrul la lumina directă a soarelui atunci când uscați. Acest lucru poate micșora filtrul.

## Mementouri filtru de aer (opțional)

### Curățarea filtrului de aer

După 240 de ore de utilizare, fereastra de afișare de pe unitatea interioară va clipi "CL". Acesta este un memento pentru curățarea filtrului. După 15 secunde, unitatea va reveni la afișajul anterior.

. Pentru a reseta mementoul, apăsați butonul LED de pe telecomandă de 4 ori sau apăsați butonul MANUAL CONTROL de 3 ori. Dacă nu resetați mementoul, indicatorul "CL" va clipi din nou când reporniți aparatul

### Memento pentru schimbare filtru

După 2880 de ore de utilizare, ecranul de afișare de pe unitatea interioară va clipi "nF". Acesta este un memento pentru a înlocui filtrul. După 15 secunde, unitatea va reveni la afișajul anterior.

Pentru a reseta mementoul, apăsați butonul LED de pe telecomandă de 4 ori sau apăsați pe **MANUAL CONTROL** de 3 ori. Dacă nu resetați mementoul, indicatorul "nF" va clipi din nou când reporniți aparatul.

## ATENTIE

- Orice întreținere și curățare a unității exterioare trebuie efectuată de un dealer autorizat sau de un furnizor autorizat de servicii.
- Orice reparații ale unității ar trebui să fie efectuate de un dealer autorizat sau de un furnizor autorizat de servicii.

## Întreținere - Perioade lungi de neutilizare

Dacă intenționați să nu folosiți aparatul de aer condiționat o perioadă lungă de timp, procedați în felul următor:

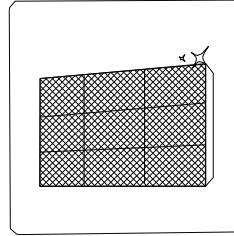

Curățați toate filtrele

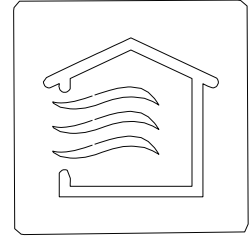

Porniți funcția FAN până când unitatea se usucă complet

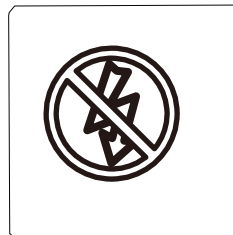

## Întreținere - Pre-sezon de inspecție

După perioade lungi de neutilizare sau înainte de perioade de utilizare frecventă, procedați în felul următor:

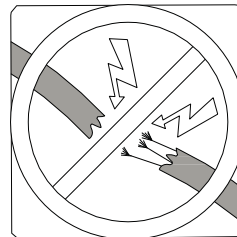

Verificați dacă există fire deteriorate

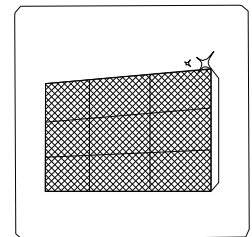

Curățați toate filtrele



Verificați scurgeri

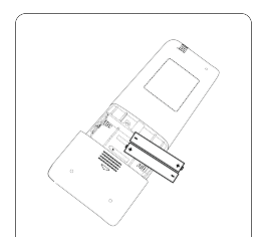

Înlocuiți bateriile

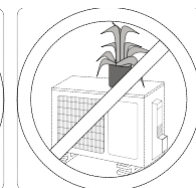

Asigurați-vă că nimic nu blochează toate intrările și ieșirile de aer



## MĂSURI DE SIGURANȚĂ

Dacă survine oricare dintre următoarele situații, opriți imediat aparatul!

- Cablul de alimentare este deteriorat sau anormal de cald
- Se simte un miros arzător
- Unitatea emite sunete puternice sau anormale
- O siguranță de curent declanșează sau întrerupătorul de circuit se declanșează frecvent
- Apa sau alte obiecte intră sau ies din aparat

**NU INCERCAȚI SA REPARAȚI SINGURI! CONTACTAȚI UN AUTORIZAT**

## Probleme comune

Următoarele probleme nu reprezintă o defecțiune și în majoritatea situațiilor nu vor fi necesare reparații.

Problema	Cauze posibile
Aparatul nu pornește când apăsați butonul ON / OFF	Aparatul are o caracteristică de protecție de 3 minute care împiedică supraîncărcarea unității. Aparatul nu poate fi repornit în decurs de trei minute de la oprire.
Unitatea se schimbă de la modul COOL / CALD în modul FAN	Unitatea își poate schimba setările pentru a preveni formarea înghețului pe unitate. Odată ce temperatura crește, aparatul va porni din nou în modul selectat anterior.
	A fost atinsă temperatura setată, moment în care aparatul oprește compresorul. U Aparatul va continua să funcționeze atunci când temperatura va fluctua din nou.
Unitatea interioară emite o ceață albă	În regiunile umede, o mare diferență de temperatură între aerul camerei și aerul condiționat poate determina ceață albă.
Atât unitățile interioare cât și cele exterioare emit ceață albă	Când aparatul se repornește în modul HEAT după dezghețare, se poate emite o ceață albă din cauza umidității generate de procesul de dezghețare.

Problema	Cauze posibile
<b>Unitatea interioară produce zgomote</b>	Este posibil să apară un zgomot de aer în cazul în care jaluzelele își restabilesc poziția.
	După declanșarea unității în modul HEAT poate apărea un sunet cauzat de expansiunea și contracția pieselor din plastic ale unității.
<b>Atât unitatea interioară cât și unitatea exterioară fac zgomote</b>	Suflaj redus de zgomot în timpul funcționării: Acest lucru este normal și este cauzat de gazul frigorific care curge prin unitățile interioare și exterioare.
	Suflarea redusă a sunetului atunci când sistemul pornește, tocmai a încetat să funcționeze sau se decongelează: Acest zgomot este normal și este cauzat de oprirea sau schimbarea direcției de funcționare a agentului frigorific
	Sunet scârțâit: Extinderea și contracția normală a pieselor din plastic și metal cauzate de schimbările de temperatură în timpul funcționării pot produce zgomote de sclipire.
<b>Unitatea exterioară produce zgomote</b>	Unitatea va face diferite sunete în funcție de modul de funcționare curent.
<b>Praful este emis de unitatea interioară sau exterioară</b>	Unitatea poate acumula praf în perioadele îndelungate de neutilizare, care vor fi emise atunci când aparatul este pornit. Acest lucru poate fi atenuat prin acoperirea unității pe perioade lungi de inactivitate.
<b>Unitatea emite un miros neplăcut</b>	Unitatea poate absorbi mirosurile din mediul înconjurător (cum ar fi mobilierul, gătitul, țigările etc.) care vor fi emise în timpul operațiunilor.
	Filtrele aparatului au devenit mușcate și trebuie curățate.
<b>Ventilatorul unității exterioare nu funcționează</b>	În timpul funcționării, viteza ventilatorului este controlată pentru a optimiza funcționarea produsului.
<b>Operațiunea este neregulată, imprevizibilă sau unitatea nu răspunde</b>	<p>Interferențele de la turnurile de telefoane mobile și de la dispozitivele de acționare de la distanță pot cauza defectarea aparatului.</p> <p>În acest caz, încercați următoarele:</p> <ul style="list-style-type: none"> <li>· Deconectați alimentarea, apoi reconectați.</li> <li>· Apăsăți butonul ON / OFF de pe telecomandă pentru a reporni funcționarea.</li> </ul>

**NOTA:** Dacă problema persistă, contactați un dealer local sau cel mai apropiat centru de service pentru clienți. Furnizați-le o descriere detaliată a defecțiunii unității, precum și numărul modelului.

## Intrebari si raspunsuri

Când apar probleme, verificați următoarele puncte înainte de a contacta o companie de reparații.

Problemă	Cauze posibile	Soluție
<b>Performanță slabă de răcire</b>	Setarea temperaturii poate fi mai mare decât temperatura ambientală a camerei	Coborâți setarea temperaturii
	Schimbătorul de căldură de pe unitatea interioară sau exterioară este murdar	Curățați schimbătorul de căldură afectat
	Filtrul de aer este murdar	Scoateți filtrul și curățați-l conform instrucțiunilor
	Orificiul de intrare sau ieșire a oricărei unități este blocat	Opriți aparatul, scoateți obstrucția și reporniți-l
	Ușile și ferestrele sunt deschise	Asigurați-vă că toate portierele și geamurile sunt închise în timpul funcționării unității
	Căldura excesivă este generată de lumina soarelui	Închideți ferestrele și perdelele în perioadele de căldură ridicată sau în lumina soarelui
	Prea multe surse de căldură în cameră (persoane, calculatoare, electronice etc.)	Reduceți cantitatea de surse de căldură
	Agent de răcire scăzut din cauza scurgerilor sau a utilizării pe termen lung	Verificați dacă există scurgeri, reînchidurați dacă este necesar și terminați agentul frigorific
	Funcția SILENCE este activată (funcția opțională)	Funcția SILENCE poate reduce performanța produsului prin reducerea frecvenței de operare. Dezactivați funcția SILENȚĂ.

Problemă	Cauze posibile	Soluție
<b>Unitatea nu funcționează</b>	Pana de curent	Așteptați ca energia să fie restabilită
	Alimentarea este oprită	Porniți alimentarea
	Siguranța este arsă	Înlocuiți siguranța
	Bateriile din telecomanda sunt trecute	Înlocuiți bateriile
	Protecția dispozitivului de 3 minute a fost activată	Așteptați trei minute după ce reporniți aparatul
	Timerul este activat	Opriti temporizatorul
<b>Unitatea pornește și se oprește frecvent</b>	Exista prea mult sau prea puțin agent frigorific în sistem	Verificați scurgeri și reîncărcați sistemul cu agent frigorific.
	Gazul sau umiditatea incompresibilă au intrat în sistem.	Evacuați și reîncărcați sistemul cu agent frigorific
	Compresorul este spart	Înlocuiți compresorul
	Tensiunea este prea mare sau prea mică	Instalați un stabilizator pentru reglarea tensiunii
<b>Performanță slabă a încălzirii</b>	Temperatura exterioară este extrem de scăzută	Utilizați dispozitivul de încălzire auxiliar
	Aerul rece intră prin uși și ferestre	Asigurați-vă că toate ușile și ferestrele sunt închise în timpul utilizării
	Agent de răcire scăzut din cauza scurgerilor sau a utilizării pe termen lung	Verificați dacă există scurgeri, reînchidurați dacă este necesar și terminați agentul frigorific
<b>Lampile indicatoare continua sa clipeasca</b>	Unitatea poate opri funcționarea sau poate continua să funcționeze în siguranță. Dacă lămpile indicatoare continuă să clipească sau apar coduri de eroare, așteptați aproximativ 10 minute. Problema se poate rezolva singură. Dacă nu, deconectați alimentarea, apoi conectați-o din nou. Porniți aparatul. Dacă problema persistă, deconectați alimentarea și contactați cel mai apropiat centru de service pentru clienți.	
<b>Codul de eroare apare în afișarea pe fereastră a unității interioare:</b> <ul style="list-style-type: none"> <li>· E0, E1, E2...</li> <li>· P1, P2, P3...</li> <li>· F1, F2, F3...</li> </ul>		

**NOTA:** Dacă problema persistă după efectuarea verificărilor și a diagnosticărilor de mai sus, opriți imediat aparatul și contactați un centru de service autorizat.



**Designul și specificațiile pot fi modificate fără notificare prealabilă pentru îmbunătățirea produsului. Consultați agenția de vânzări sau producătorul pentru detalii. Orice actualizare a manualului va fi încărcată pe site-ul web al serviciului, verificați pentru cea mai recentă versiune.**

**CS372U-AF(NS)  
16122000007875  
20181024**

---





ISO 9001



# Quality Management System Certification

Certificate NO: 10133965Q

## Award

**SHENZHEN KANION TECHNOLOGY CO.,LIMITED**

1012-1015, Wen Jin Bao Guan Building, Dong Men South Road, Luo Hu District, Shenzhen, China

The quality management system of the above organizations has been reviewed and complied with

**GB/T 19001-2016 / ISO9001:2015**

Requirements of applicable clauses of quality management system standards

### This system is valid for the

**Enterprise management consulting; technology development of electronic products, computer hardware and software; wholesale and retail of electronic products, computer hardware and software, household appliances, mechanical and electrical products, sporting goods; import and export related supporting business; wholesale and retail of health products**

Meet the quality management system standards, the certification deadline is three years. And query on [www.cce-es.com](http://www.cce-es.com). The validity of this certificate must be confirmed by the center through regular supervision and review.

Date of issue: Apr. 30, 2019

Valid period: Apr. 29, 2022



*Jramo*  
Issue



Spain European Certified organization Limited  
[WWW.CCE-ES.COM](http://WWW.CCE-ES.COM)