

S.C. "VALDCONGRUP" S.R.L.

C/f: 1009600000374

Email: valdcongrup@gmail.com

Tel: 0 22 428393; 0 78 664664

Fax: 0 22 428062

Adresa: str. Uzinelor 171/2, Chişinău, Republica Moldova



OFERTA TEHNICĂ

Obiectul Achiziției: **Lucrări de construcție a rețelei de apeduct a satului Cuconeștii Noi, rainul Edineț**

Autoritatea contractantă: **Primăria s. Cuconeștii Noi**

Operator Economic: **VALDCONGRUP S.R.L.**

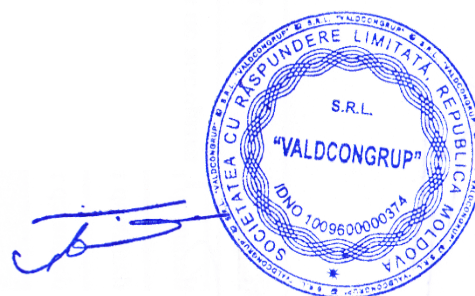

S.C. "VALDCONGRUP" S.R.L.

C/f: 100960000374

Email: valdcongrup@gmail.com

Tel: 0 22 428393; 0 78 664664

Fax: 0 22 428062

Adresa: str. Uzinelor 171/2, Chişinău, Republica Moldova



DEVIZ CENTRALIZATOR

Denumirea
obiectului:

Lucrări de construcție a rețelei de apeduct a satului Cuconeștii Noi, rainul
Edineț

Beneficiar:

Primăria s. Cuconeștii Noi

Antreprenor:

VALDCONGRUP S.R.L.

Nr/o	Nr. deviz	Denumirea lucrărilor	Valoare de Deviz fără TVA, lei	TVA, lei	Valoare de Deviz inclusiv TVA, lei
1		Retele exterioare de alimentare cu apa	4 844 763	968 953	5 813 716
2		Platforma turnurilor de apa. Retele exterioare de apa	180 278	36 056	216 334
3		Castel de apa V=50 m/3 H=12m. (2buc) Platf.A	581 159	116 232	697 391
5		Unitarea putului artezian nr.1485. Partea tehnologica	73 605	14 721	88 326
6	7-1-1	Amenajarea teritoriului.Platforma A	244 093	48 819	292 912
TOTAL			5 923 899	1 184 780	7 108 679



Întocmit

VALDCONGRUP S.R.L.

(funcția, semnătura, numele, prenumele)

Verificat

Primăria s. Cuconeștii Noi

(funcția, semnătura, numele, prenumele)

**Lucrari de constructie a retelei
de apeduct s. Cuconestii Noi,
r.Edinet**

(denumirea obiectivului)

DEVIZ LOCAL
Rețele exterioare de alimentare cu apa

Valoarea de deviz 5 813 716 Lei

Intocmit in prețuri curente

№ crt.	Simbol norme și Cod resurse	Lucrări și cheltuieli	U.M.	Cantitate conform datelor din proiect	Valoarea de deviz, lei	
					Pe unitate de măsură incl. salariu	Total incl. salariu
1	2	3	4	5	6	7
		1. Utilaj				
1	Pret din piata	Hidrant DN80mm H=0,8m	buc	5,0000	5 000,000 0,000	25 000,000 0,000
2	Pret din piata	Indicator pentru hidrant	buc	5,0000	250,000 0,000	1 250,000 0,000
		<i>Total</i>	Lei			26 250,000
		Total Utilaj Inclusiv salariu				26 250,000
		2. Lucrari de montare				
3	AcB06B	Montarea hidrantilor de incendiu suprateran pe pozitie existenta, avind diametrul de Dn=65-100 mm	buc	5,0000	857,262 99,144	4 286,311 495,720
4	AcF09A	Placa indicatoare montata la camine, rezervoare sau alte constructii si instalatii pentru alimentare cu apa si canalizare	buc	5,0000	46,844 37,544	234,221 187,718
		<i>Total</i>	Lei			4 520,532
		<i>Asigurarea medicala si sociala</i>	22,5 %			153,774
		<i>Transportarea</i>	4 %			153,484
		<i>Total</i>				4 827,790

1	2	3	4	5	6	7
		<i>Cheltuieli de regie</i>	60 %			410,063
		<i>Total</i>				5 237,853
		<i>Beneficiu de deviz</i>	1 %			52,379
		<i>Total</i>				5 290,232
		Total Lucrari de montare Inclusiv salariu				5 290,232 683,438
		3. Lucrari de constructii				
		3.1. Lucrari terasamente				
5	TsC03B1	Sapatura mecanica cu excavatorul de 0,40-0,70 mc, cu motor cu ardere interna si comanda hidraulica, in pamint cu umiditate naturala, descarcare in depozit teren catg. II	100 m3	143,0000	615,000 0,000	87 945,000 0,000
6	TsA20B	Sapatura manuala de pamint, in taluzuri, la deblee sapate cu excavator sau screper, pentru completarea sapaturii la profilul taluzului, in teren mijlociu	m3	442,0000	75,087 75,087	33 188,454 33 188,454
7	TsA16E1	Sapatura manuala de pamint, in spatii limitate, in transe de pina la 4 m adincime, pentru cabluri electrice de inalta tensiune, in pamint cu umiditate naturala cu sprijiniri latime < 1 m, adincime 1,51-3 m , teren mijlociu	m3	29,0000	96,592 96,592	2 801,182 2 801,182
8	AcF03A	Umpluturi in santuri la conductele de alimentare cu apa sau canalizare, ca substrat, strat de protectie, strat de izolare sau strat filtrant la tuburile de drenaj, executate cu nisip (Песчаная подготовка)	m3	1 198,0000	93,984 22,235	112 593,431 26 636,931
9	TsC03F1	Sapatura mecanica cu excavatorul de 0,40-0,70 mc, cu motor cu ardere interna si comanda hidraulica, in pamint cu umiditate naturala, descarcare in autovehicule teren catg. II (Вытесн. грунт)	100 m3	15,7900	675,000 0,000	10 658,250 0,000
10	TsI50B	Transportarea incarcaturilor cu autocamione la distanta 2 km	t	2 684,0000	10,240 0,000	27 484,160 0,000

1	2	3	4	5	6	7
11	TsC51B	Lucrari la descarcarea pamintului in depozit, teren categoria II	100 m3	15,7900	133,922 13,122	2 114,636 207,196
12	TsD01B	Imprastierea cu lopata a pamintului afinat, in straturi uniforme, de 10-30 cm grosime, printr-o aruncare de pina la 3 m din gramezi, inclusiv sfarimarea bulgarilor, pamintul provenind din teren mijlociu	m3	4 365,0000	11,300 11,300	49 322,318 49 322,318
13	TsD04B	Compactarea cu maiul de mina a umpluturilor executate in sapaturi orizontale sau inclinate la 1/4, inclusiv udarea fiecarui strat de pamint in parte, avind 10 cm grosime pamint coeziv	m3	4 365,0000	27,838 27,338	121 510,688 119 328,188
14	TsD02A1	Imprastierea pamintului afinat provenit din teren categoria I sau II, executata cu buldozer pe tractor cu senile de 65-80 CP, in straturi cu grosimea de 15-20 cm	100 m3	88,2500	327,000 0,000	28 857,750 0,000
15	TsD05B	Compactarea cu maiul mecanic de 150-200 kg a umpluturilor in straturi succesive de 20-30 cm grosime, exclusiv udarea fiecarui strat in parte, umpluturile executindu-se din pamint coeziv	100 m3	88,2500	651,539 321,489	57 498,316 28 371,404
		<i>Total</i>	Lei			533 974,185
		Total Lucrari terasamente Inclusiv salariu				533 974,185 259 855,673
		3.2. Conducte si armaturi				
16	AcA52D	Teava din polietilena, pentru conducte de alimentare cu apa montata in sant, PE100 PN10 SDR17 d110mm	m	1 187,3000	153,758 10,133	182 556,992 12 031,030
17	AcA52C	Teava din polietilena, pentru conducte de alimentare cu apa montata in sant, PE100 PN10 SDR17 d90mm	m	3 156,3000	101,484 6,634	320 313,633 20 938,578
18	AcA52B	Teava din polietilena, pentru conducte de alimentare cu apa montata in sant, PE100 PN10 SDR17 d75mm	m	8 278,8000	73,532 3,937	608 753,410 32 590,324
19	AcA52A	Teava din polietilena, pentru conducte de alimentare cu apa montata in sant, PE100 PN10	m	3 327,2000	56,518 1,968	188 047,688 6 548,928

1	2	3	4	5	6	7
		SDR17 d63mm				
20	AcA52A	Teava din polietilena, pentru conducte de alimentare cu apa montata in sant, PE100 PN10 SDR17 d50mm	m	1 284,2000	38,464 1,968	49 395,854 2 527,691
21		Banda de avertizare	m	17 233,800 0	1,070 0,000	18 440,166 0,000
22	AcF11C	Spalarea tevilor din PVC, fonta, azbociment, polietilena etc 20-75 mm, de apa potabila dupa montarea si imbinarea, inaintea receptiei	m	12 890,200 0	3,458 1,458	44 574,312 18 793,912
23	AcF11D	Spalarea tevilor din PVC, fonta, azbociment, polietilena etc 80-110 mm, de apa potabila dupa montarea si imbinarea, inaintea receptiei	m	4 343,6000	5,801 2,551	25 199,395 11 082,695
24	AcF12A	Proba de presiune a conductelor din polietilena montate in transee pentru retelele de alimentare cu apa si canalizare, cu diametru pina la 100 mm	m	17 233,800 0	0,169 0,149	2 920,182 2 575,506
25	AcD22A	Prepararea si turnarea betonului in fundatia canalelor, prin interior cu H 1,2-1,8 m si acoperire 1-5 m Упор бетон. для труб В20	m ³	1,3120	1 318,979 310,920	1 730,501 407,927
26	AcA10C	Montarea in pamint a tevilor din polietilena de presiune, de inalta densitate, destinate alimentarii cu apa, asamblate prin sudura cap la cap, Tub de protectie PE80 PN4 SDR26 d315mm	m	9,5000	213,671 7,181	2 029,879 68,216
27	AcA10C	Montarea in pamint a tevilor din polietilena de presiune, de inalta densitate, destinate alimentarii cu apa, asamblate prin sudura cap la cap, Tub de protectie PE80 PN4 SDR26 d280mm	m	539,4000	234,176 7,181	126 314,460 3 873,243
28	AcA10C	Montarea in pamint a tevilor din polietilena de presiune, de inalta densitate, destinate alimentarii cu apa, asamblate prin sudura cap la cap, Tub de protectie PE80 PN4 SDR26 d250mm	m	270,4000	193,170 7,181	52 233,140 1 941,648

1	2	3	4	5	6	7
29	IC44D	Confectionarea, montarea si cimentarea tevii de protectie la trecerea conductelor prin ziduri, teava avind diametrul d273x7mm	buc	8,0000	242,665 34,627	1 941,320 277,020
30	IC44D	Confectionarea, montarea si cimentarea tevii de protectie la trecerea conductelor prin ziduri, teava avind diametrul d219x4,5mm	buc	38,0000	192,665 34,627	7 321,270 1 315,845
31	IC44D	Confectionarea, montarea si cimentarea tevii de protectie la trecerea conductelor prin ziduri, teava avind diametrul d194x5mm	buc	36,0000	142,665 34,627	5 135,940 1 246,590
32	IC44C	Confectionarea, montarea si cimentarea tevii de protectie la trecerea conductelor prin ziduri, teava avind diametrul d 159x4,5 mm	buc	28,0000	119,140 23,692	3 335,920 663,390
33		Inel distantier pentru tub de protectie d315mm	buc	5,0000	40,000 0,000	200,000 0,000
34		Inel distantier pentru tub de protectie d280mm	buc	270,0000	30,000 0,000	8 100,000 0,000
35		Inel distantier pentru tub de protectie d250mm	buc	119,0000	20,000 0,000	2 380,000 0,000
36	IzA06D	Vopsitorii anticorozive pe timplarie metalica, utilaje tehnologice si constructii metalice cu email alchidic (un strat grund de miniu si trei straturi de email).	m2	14,2400	72,241 50,301	1 028,712 716,286
37	AcB01A	Montarea armaturilor cu actionare manuala sau mecanica (vane, robinete, ventile), la conductele de alimentare cu apa sau de canalizare, Vana din fonta cu flanse d100mm	buc	9,0000	2 100,048 20,048	18 900,428 180,428
38	AcB01A	Montarea armaturilor cu actionare manuala sau mecanica (vane, robinete, ventile), la conductele de alimentare cu apa sau de canalizare, Vana din fonta cu flanse d80mm	buc	38,0000	1 684,047 20,047	63 993,805 761,805

1	2	3	4	5	6	7
39	AcB01A	Montarea armaturilor cu actionare manuala sau mecanica (vane, robinete, ventile), la conductele de alimentare cu apa sau de canalizare, Vana din fonta cu flanse d65mm	buc	36,0000	$\frac{1\ 320,047}{20,047}$	$\frac{47\ 521,710}{721,710}$
40	AcB01A	Montarea armaturilor cu actionare manuala sau mecanica (vane, robinete, ventile), la conductele de alimentare cu apa sau de canalizare, Vana din fonta cu flanse d50mm	buc	28,0000	$\frac{1\ 112,047}{20,047}$	$\frac{31\ 137,330}{561,330}$
41	AcA26A	Imbinarea cu flanse a pieselor de legatura, flanselor, inclusiv a flanselor oarbe si a armaturilor, Teu din otel cu flanse d100mm	buc	2,0000	$\frac{1\ 268,640}{32,441}$	$\frac{2\ 537,281}{64,881}$
42	AcA26A	Imbinarea cu flanse a pieselor de legatura, flanselor, inclusiv a flanselor oarbe si a armaturilor, Teu din otel cu flanse d=80 mm	buc	9,0000	$\frac{1\ 215,610}{32,440}$	$\frac{10\ 940,494}{291,964}$
43	AcA26A	Imbinarea cu flanse a pieselor de legatura, flanselor, inclusiv a flanselor oarbe si a armaturilor, Teu din otel cu flanse d65mm	buc	4,0000	$\frac{961,571}{32,441}$	$\frac{3\ 846,282}{129,762}$
44	AcA26A	Imbinarea cu flanse a pieselor de legatura, flanselor, inclusiv a flanselor oarbe si a armaturilor, Teu din otel cu flanse d50mm	buc	4,0000	$\frac{959,551}{32,441}$	$\frac{3\ 838,202}{129,762}$
45	AcA26A	Imbinarea cu flanse a pieselor de legatura, flanselor, inclusiv a flanselor oarbe si a armaturilor, Teu din otel cu flanse d100x80mm	buc	1,0000	$\frac{1\ 408,641}{32,441}$	$\frac{1\ 408,641}{32,441}$
46	AcA26A	Imbinarea cu flanse a pieselor de legatura, flanselor, inclusiv a flanselor oarbe si a armaturilor, Teu din otel cu flanse d100x50mm	buc	1,0000	$\frac{1\ 118,641}{32,441}$	$\frac{1\ 118,641}{32,441}$
47	AcA26A	Imbinarea cu flanse a pieselor de legatura, flanselor, inclusiv a flanselor oarbe si a armaturilor, Teu din otel cu flanse d80x65mm	buc	5,0000	$\frac{915,611}{32,441}$	$\frac{4\ 578,053}{162,203}$

1	2	3	4	5	6	7
48	AcA26A	Imbinarea cu flanse a pieselor de legatura, flanselor, inclusiv a flanselor oarbe si a armaturilor, avind diametrul de 50-100 mm	buc	3,0000	915,611 32,441	2 746,832 97,322
49	AcA26A	Imbinarea cu flanse a pieselor de legatura, flanselor, inclusiv a flanselor oarbe si a armaturilor, Teu din otel cu flanse d65x50mm	buc	7,0000	791,571 32,441	5 540,994 227,084
50	AcA26A	Imbinarea cu flanse a pieselor de legatura, flanselor, inclusiv a flanselor oarbe si a armaturilor, Cruce din otel cu flanse d80mm	buc	5,0000	1 915,611 32,441	9 578,053 162,203
51	AcA26A	Imbinarea cu flanse a pieselor de legatura, flanselor, inclusiv a flanselor oarbe si a armaturilor, Reductie din otel cu flanse d100x80mm	buc	2,0000	868,640 32,441	1 737,281 64,881
52	AcA26A	Imbinarea cu flanse a pieselor de legatura, flanselor, inclusiv a flanselor oarbe si a armaturilor, Reductie din otel cu flanse d80x65mm	buc	8,0000	645,611 32,441	5 164,884 259,524
53	AcA26A	Imbinarea cu flanse a pieselor de legatura, flanselor, inclusiv a flanselor oarbe si a armaturilor, Reductie din otel cu flanse d80x50mm	buc	3,0000	685,611 32,441	2 056,832 97,322
54	AcA26A	Imbinarea cu flanse a pieselor de legatura, flanselor, inclusiv a flanselor oarbe si a armaturilor, Reductie din otel cu flanse d65x50mm	buc	3,0000	541,571 32,441	1 624,712 97,322
55	AcA26A	Imbinarea cu flanse a pieselor de legatura, flanselor, inclusiv a flanselor oarbe si a armaturilor, d80 mm	buc	1,0000	170,611 32,441	170,611 32,441
56	AcA54B	Montarea fittingurilor mecanic (insurubare). Imbinare mecanica intre teava si fitting (mufe, teu, cot) din polietilena, Ansamblu special flansa capat de flansa d110x4"	buc	8,0000	536,141 21,141	4 289,128 169,128

1	2	3	4	5	6	7
57	AcA54B	Montarea fittingurilor mecanic (insurubare). Imbinare mecanica intre teava si fitting (mufe, teu, cot) din polietilena, Ansamblu special flansa capat de flansa d90x3"	buc	38,0000	381,641 21,141	14 502,358 803,358
58	AcA54B	Montarea fittingurilor mecanic (insurubare). Imbinare mecanica intre teava si fitting (mufe, teu, cot) din polietilena, Ansamblu special flansa capat de flansa d75x2 1/2"	buc	36,0000	330,141 21,141	11 885,076 761,076
59	AcA54B	Montarea fittingurilor mecanic (insurubare). Imbinare mecanica intre teava si fitting (mufe, teu, cot) din polietilena, Racord compresiune cu flansa d63x2"	buc	18,0000	227,141 21,141	4 088,538 380,538
60	AcA54B	Montarea fittingurilor mecanic (insurubare). Imbinare mecanica intre teava si fitting (mufe, teu, cot) din polietilena, Racord compresiune cu flansa d50x2"	buc	10,0000	206,541 21,141	2 065,410 211,410
61	AcA53B	Montarea fittingurilor prin electrofuziune. Imbinarea prin sudura de tip electrofuziune intre teava si fitting (mufe, teu, cot) din polietilena, Dop electrosudabil d75mm	buc	4,0000	355,450 36,450	1 421,800 145,800
62	AcA53B	Montarea fittingurilor prin electrofuziune. Imbinarea prin sudura de tip electrofuziune intre teava si fitting (mufe, teu, cot) din polietilena, Dop electrosudabil d63mm	buc	4,0000	252,430 36,450	1 009,720 145,800
63	AcA53A	Montarea fittingurilor prin electrofuziune. Imbinarea prin sudura de tip electrofuziune intre teava si fitting (mufe, teu, cot) din polietilena, Dop electrosudabil d50mm	buc	7,0000	192,660 29,160	1 348,620 204,120
64	AcA53B	Montarea fittingurilor prin electrofuziune. Imbinarea prin sudura de tip electrofuziune intre teava si fitting (mufe, teu, cot) din polietilena, Cot electrosudabil d110mm	buc	4,0000	456,450 36,450	1 825,800 145,800
65	AcA53B	Montarea fittingurilor prin	buc	8,0000	375,650	3 005,200

1	2	3	4	5	6	7
		electrofuziune. Imbinarea prin sudura de tip electrofuziune intre teava si fitting (mufe, teu, cot) din polietilena, Cot electrosudabil d75mm			36,450	291,600
66	AcA53A	Montarea fittingurilor prin electrofuziune. Imbinarea prin sudura de tip electrofuziune intre teava si fitting (mufe, teu, cot) din polietilena, Cot electrosudabil d63mm	buc	3,0000	263,360 29,160	790,080 87,480
67	AcA53A	Montarea fittingurilor prin electrofuziune. Imbinarea prin sudura de tip electrofuziune intre teava si fitting (mufe, teu, cot) din polietilena, Cot electrosudabil d50mm	buc	1,0000	243,160 29,160	243,160 29,160
		<i>Total</i>	Lei			1 916 868,73 0
		Total Conducte si armaturi Inclusiv salariu				1 916 868,73 0 125 080,925
		3.3. Evacuarea conductelor de golire				
68	AcA54B	Montarea fittingurilor mecanic (insurubare). Imbinare mecanica intre teava si fitting (mufe, teu, cot) din polietilena, Racord compresiune cu flansa d 50x2"	buc	1,0000	227,141 21,141	227,141 21,141
69	CL18A	Confectii metalice diverse din profile laminate, tabla, tabla striata, otel beton, tevi pentru sustineri sau acoperiri	kg	20,0000	19,966 7,654	399,320 153,090
70	AcA31A	Montarea prin sudura electrica a flanselor sau pieselor de legatura, din otel, la capatul tevilor, Flansa sudura d100 mm	buc	1,0000	235,941 32,441	235,941 32,441
		<i>Total</i>	Lei			862,402
		Total Evacuarea conductelor de golire Inclusiv salariu				862,402 206,672
		3.4. Camine				
71	AcE11A	Executarea caminelor de vane din	m3	57,9300	936,535	54 253,466

1	2	3	4	5	6	7
		elemente de beton armat prefabricat, pentru alimentare cu apa circulare (inelare) cu diametrul 1,5 m, in teren fara apa subterana			351,378	20 355,327
72	AcE12A	Executarea caminelor de vane din elemente de beton armat prefabricat, pentru alimentare cu apa circulare (inelare) cu diametrul 2,0 m, in teren fara apa subterana	m3	12,3600	1 023,279 322,218	12 647,732 3 982,614
73	Pret din piata	Elemente din beton armat prefabricat ale caminelor de vane, circulare (inelare) cu diametrul 1,5m KIQI-15	buc	29,0000	884,000 0,000	25 636,000 0,000
74	Pret din piata	Elemente din beton armat prefabricat ale caminelor de vane, circulare (inelare) cu diametrul 2,0m KIQI-20	buc	6,0000	1 696,000 0,000	10 176,000 0,000
75	Pret din piata	Elemente din beton armat prefabricat ale caminelor de vane, circulare (inelare) cu diametrul 1,5m KIQ-15-6	buc	29,0000	475,000 0,000	13 775,000 0,000
76	Pret din piata	Elemente din beton armat prefabricat ale caminelor de vane, circulare (inelare) cu diametrul 1,5m KIQ-15-9a	buc	29,0000	688,000 0,000	19 952,000 0,000
77	Pret din piata	Elemente din beton armat prefabricat ale caminelor de vane, circulare (inelare) cu diametrul 2,0m KIQ20-6a	buc	6,0000	805,000 0,000	4 830,000 0,000
78	Pret din piata	Elemente din beton armat prefabricat ale caminelor de vane, circulare (inelare) cu diametrul 2,0m KIQ-20-9a	buc	6,0000	1 178,000 0,000	7 068,000 0,000
79	Pret din piata	Elemente din beton armat prefabricat ale caminelor de vane, circulare (inelare) cu diametrul 1,5m KIQI2-15-1	buc	29,0000	913,000 0,000	26 477,000 0,000
80	Pret din piata	Elemente din beton armat prefabricat ale caminelor de vane, circulare (inelare) cu diametrul 2,0m KIQI1-20-2	buc	6,0000	1 800,000 0,000	10 800,000 0,000
81	Pret din piata	Elemente din beton armat prefabricat ale caminelor de vane, circulare (inelare) cu diametrul	buc	35,0000	80,000 0,000	2 800,000 0,000

1	2	3	4	5	6	7
		1,0m KIQO-1				
82		Consumul de metale pentru consolidarea caminelor	kg	729,9200	12,000 0,000	8 759,040 0,000
83		Scara cu vanguri din otel	kg	452,0000	12,000 0,000	5 424,000 0,000
84	IzD10A	Vopsirea anticoroziva cu pensula de mina a confectiilor si constructiilor metalice cu un strat de grund anticoroziv pe baza de miniu de plumb si doua straturi de email clorcauciuc, a confectiilor si constructiilor metalice, executate din profile cu grosimi intre 8 mm si 12 mm inclusiv	t	1,1820	644,514 234,739	761,815 277,461
85		Capacul cu rama din fonta T	buc	30,0000	1 150,000 0,000	34 500,000 0,000
86		Capacul cu rama din fonta JI	buc	5,0000	850,000 0,000	4 250,000 0,000
		<i>Total</i>	Lei			242 110,053
		Total Camine Inclusiv salariu				242 110,053 24 615,402
		3.5. Demolarea si reconditionarea				
		3.5.1. Drumul din asfalt				
87	DC04B	Taierea cu masina cu discuri diamantate a rosturilor de contractie si dilatatie in betonul de uzura la drumuri	m	7 200,0000	14,935 10,570	107 535,600 76 107,600
88	DI109	Decaparea mecanizata a imbracamintei din beton asfaltic	m3	252,0000	76,450 58,320	19 265,400 14 696,640
89	TsC03C1	Sapatura mecanica cu excavatorul de 0,40-0,70 mc, cu motor cu ardere interna si comanda hidraulica, in pamint cu umiditate naturala, descarcare in depozit teren catg. III	100 m3	10,0800	705,000 0,000	7 106,400 0,000
90	TsC54A	Strat de fundatie din nisip	m3	378,0000	125,005 32,805	47 251,890 12 400,290
91	TsC54B	Strat de fundatie din piatra sparta	m3	630,0000	281,286 36,086	177 209,865 22 733,865
92	DB19C	Imbracaminte de beton asfaltic cu agregat mare, executata la cald, in grosime de 6,0 cm, cu asternere manuala	m2	2 520,0000	142,566 5,832	359 266,320 14 696,640

1	2	3	4	5	6	7
93	DB16D	Imbracaminte de beton asfaltic cu agregate marunte, executata la cald, in grosime de 4,0 cm, cu asternere manuala	m2	2 520,0000	123,974 4,374	312 414,480 11 022,480
		<i>Total</i>	Lei			1 030 049,95 5
		Total Drumul din asfalt Inclusiv salariu				1 030 049,95 5 151 657,515
		3.5.2. Drumul din pietris				
94	TsC03C1	Sapatura mecanica cu excavatorul de 0,40-0,70 mc, cu motor cu ardere interna si comanda hidraulica, in pamint cu umiditate naturala, descarcare in depozit teren catg. III	100 m3	7,8000	705,000 0,000	5 499,000 0,000
95	TsC54A	Strat de fundatie din nisip	m3	312,0000	125,005 32,805	39 001,560 10 235,160
96	TsC54B	Strat de fundatie din piatra sparta	m3	468,0000	281,286 36,086	131 641,614 16 888,014
		<i>Total</i>	Lei			176 142,174
		Total Drumul din pietris Inclusiv salariu				176 142,174 27 123,174
		3.5.3. Transportarea gunoiului				
97	TsC03G1	Sapatura mecanica cu excavatorul de 0,40-0,70 mc, cu motor cu ardere interna si comanda hidraulica, in pamint cu umiditate naturala, descarcare in autovehicule teren catg. III	100 m3	2,5200	780,000 0,000	1 965,600 0,000
98	TsI50B	Transportarea incarcaturilor cu autocamione la distanta 2 km	t	479,0000	10,240 0,000	4 904,960 0,000
99	TsC51B	Lucrari la descarcarea pamintului in depozit, teren categoria II	100 m3	2,5200	133,923 13,122	337,487 33,067
		<i>Total</i>	Lei			7 208,047
		Total Transportarea gunoiului Inclusiv salariu				7 208,047 33,067
		<i>Total</i>	Lei			1 213 400,17 6

1	2	3	4	5	6	7
		Total Demolarea si reconditionarea Inclusiv salariu				1 213 400,17 6 178 813,756
		3.6. Tub de protectie prin metoda inchisa (12 buc)				
100	TsC03B1	Sapatura mecanica cu excavatorul de 0,40-0,70 mc, cu motor cu ardere interna si comanda hidraulica, in pamint cu umiditate naturala, descarcare in depozit teren catg. II (Рабочий и выходной котлованы в сухом грунте)	100 m3	4,3200	615,000 0,000	2 656,800 0,000
101	GD60E	Montarea si demontarea instalatiei de foraj, a sapelor si a largitoarelor, pentru conducte avind diametrul de 316-420 mm	buc	12,0000	4 215,557 2 345,557	50 586,690 28 146,690
102	GA09A	Saparea tunelului si introducerea concomitenta a tevi de protectie pe sub drumuri sau cai ferate, executate cu ajutorul frezei, tevide protectie avind diametrul exterior Dn 273x8 mm	m	126,0000	1 078,760 109,350	135 923,760 13 778,100
103	IzL11A	Izolatie anticoroziva foarte intarita, executata mecanizat in statie, la tevi din otel cu Dn=50-200 mm	m2	99,5000	87,221 29,524	8 678,539 2 937,687
104		Inel distantier pentru tub de protectie d273mm	buc	57,0000	15,000 0,000	855,000 0,000
105	TsD02A1	Imprastierea pamintului afinat provenit din teren categoria I sau II, executata cu buldozer pe tractor cu senile de 65-80 CP, in straturi cu grosimea de 15-20 cm	100 m3	4,3200	327,000 0,000	1 412,640 0,000
106	TsD05B	Compactarea cu maiul mecanic de 150-200 kg a umpluturilor in straturi succesive de 20-30 cm grosime, exclusiv udarea fiecarui strat in parte, umpluturile executandu-se din pamint coeziv	100 m3	4,3200	651,539 321,489	2 814,648 1 388,832
		<i>Total</i>		Lei		202 928,077
		Total Tub de protectie prin metoda inchisa (12 buc) Inclusiv salariu				202 928,077 46 251,309

1	2	3	4	5	6	7
		<i>Total</i>	Lei			4 110 143,62 3
		<i>Asigurarea medicala si sociala</i>	22,5 %			142 835,341
		<i>Transportarea</i>	4 %			119 104,379
		<i>Total</i>				4 372 083,34 3
		<i>Cheltuieli de regie</i>	9 %			393 487,501
		<i>Total</i>				4 765 570,84 4
		<i>Beneficiu de deviz</i>	1 %			47 655,708
		<i>Total</i>				4 813 226,55 2
		Total Lucrari de constructii Inclusiv salariu				4 813 226,55 2 634 823,737

		Total	Lei			4 844 763
		TVA	20 %			968 953
		Total deviz: Inclusiv salariu				5 813 716 635 505

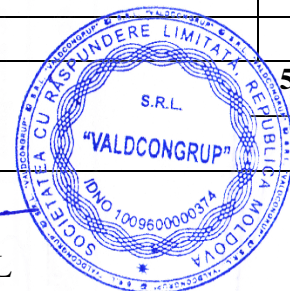

Intocmit

VALDCONGRUP SRL

(funcția, semnătura, numele, prenumele)

Verificat

(funcția, semnătura, numele, prenumele)

**Lucrari de constructie a retelei
de apeduct s. Cuconestii Noi,
r.Edinet**

Formular Nr.3

(denumirea obiectivului)

WinCmeta

**Deviz local de resurse
Rețele exterioare de alimentare cu apa**

Valoarea de deviz 5 813 716 Lei

Intocmit in prețuri curente

№ crt.	Simbol norme și Cod resurse	Denumire lucrări și cheltuieli	U.M.	Cantitate conform datelor din proiect	Valoarea de deviz, lei	
					Pe unitate de măsură	Total
1	2	3	4	5	6	7
Total borderou de resurse № :						

Manopera :

1.	4214340026831	Mecanic exploatare utilaje	h-om	112,2000	36,45	4 089,690
2.	7123010010200	Betonist	h-om	2 088,0000	36,45	76 107,600
3.	7129040010110	Asfaltator	h-om	705,6000	36,45	25 719,120
4.	7129090010600	Drenor-canalist	h-om	11,1914	36,45	407,927
5.	7134030012200	Izolator hidrofug	h-om	65,6700	36,45	2 393,671
6.	7136040011749	Instalator incalzire si gaze	h-om	96,1000	36,45	3 502,845
7.	7136050012000	Instalator alimentari apa	h-om	1 637,7896	36,45	59 697,436
8.	7136080025000	Montator conducte	h-om	1 806,1508	36,45	65 834,197
9.	7137010011500	Electrician	h-om	6,9600	36,45	253,692
10.	7141020013300	Zugrav vopsitor	h-om	23,6312	36,45	861,357
11.	7141020013400	Vopsitor industrial	h-om	7,6121	36,45	277,461
12.	7212030022700	Sudor	h-om	32,7800	36,45	1 194,831
13.	7213050013100	Tinichigiu	h-om	5,1500	36,45	187,718
14.	7214240021810	Lacatus CM	h-om	3,8000	36,45	138,510
15.	8113100070200	Sondor mecanic	h-om	660,0000	36,45	24 057,000
16.	9310060019900	Muncitor necalificat	h-om	8 149,3340	36,45	297 043,223
17.	9310060019920	Muncitor deservire CM	h-om	686,5698	36,45	25 025,469
18.	9310060019922	Muncitor deservire	h-om	202,5201	36,45	7 381,857
19.	9310060019930	Muncitor	h-om	403,2000	36,45	14 696,640
20.	9312040019600	Sapator	h-om	730,7800	36,45	26 636,931
Total manopera						635 505

Materiale:

1.	1010126200341	Carbuni de forja (huila)	kg	0,3000	0,10	0,030
2.	104	Inel distantier pentru tub de protectie d=273 mm	buc	57,0000	15,00	855,000
3.	11	Hidrante DN80mm H=0,8m (suprateran)	buc	5,0000	5 000,00	25 000,000
4.	111100010001310	Mixtura asfaltica preparata la cald cu agregate mari	t	355,3200	950,00	337 554,000
5.	111100010001311	Mixtura asfaltica preparata la cald cu agregate marunte	t	236,8800	1 250,00	296 100,000
6.	1111000100017	Desuri textile de matase	kg	2,9850	1,00	2,985
7.	1111000100035	Adeband de 50 mm latime nii 4065	m2	226,8600	10,00	2 268,600
8.	12	Indicator pentru hidrant	buc	5,0000	250,00	1 250,000
9.	1411122201752	Piatra sparta	m3	1 281,6471	200,00	256 329,420
10.	1421102200000	Nisip bitumat	t	15,1200	200,00	3 024,000
11.	1421102200525	Nisip sortat nespalat de riu si lacuri 0,0-7,0 mm	m3	759,3535	70,00	53 154,745

12.	14211022005251	Nisip sortat nespalat de riu si lacuri 0,0-7,0 mm	m3	1 227,9500	70,00	85 956,500
13.	1421202206000	Nisip 0,0-7,0 mm	m3	0,3960	150,00	59,400
14.	1711317306661	Bumbac de sters	kg	1,8644	1,00	1,864
15.	1711317309326	Cirpe de sters	kg	37,8000	1,00	37,800
16.	2010102901170	Bile, manele D=15-18 cm	m3	2,9790	200,00	595,800
17.	2010102906951	Bara de lemn	m3	0,2851	3 000,00	855,300
18.	2010102915572	Cofraje din scindura 40 mm grosime	m2	9,6775	45,00	435,488
19.	2010102918809	Rigle fag neaburite cl.B tiv. G= 50/50-100/100mm, l=1-1,70m	m3	0,1260	3 000,00	378,000
20.	21	Banda de avertizare	m	17 233,800 0	1,07	18 440,166
21.	2112307324962	Hirtie rezistenta de ambalaj kraft tipl 160 g/mp - suluri	kg	18,2085	5,00	91,043
22.	2320116200573	Benzina auto tip CO/R 75	kg	18,9000	14,00	264,600
23.	2320156200900	Motorina aditivata pct congelare-25 S240	l	50,4000	13,00	655,200
24.	2320166200676	White spirit	kg	7,4104	20,00	148,208
25.	2320322600282	Bitum pentru protectie conducte	kg	1 406,1600	9,00	12 655,440
26.	2411115904512	Oxigen tehnic gazos S2031	m3	36,7800	9,00	331,020
27.	2413547308164	Carbura de calciu tehnica (carbid) S102	kg	21,6040	10,00	216,040
28.	2430116100000	Email clorcauciuc	kg	9,2196	35,00	322,686
29.	2430116100797	Grund miniu de plumb V-351	kg	0,0772	22,00	1,698
30.	2430116103220	Vopsea alba V-101-1	kg	0,1030	35,00	3,605
31.	2430116103294	Vopsea miniu plumb v.351-3 NTR 90	kg	7,4200	35,00	259,700
32.	2430116104160	Email alchidic	kg	6,4080	35,00	224,280
33.	2430116104195	Vopsea anticoroziva pe baza de bitum strat I v.903-65	kg	49,7500	35,00	1 741,250
34.	2430226100814	Grund miniu de plumb G 355-6	kg	6,7458	22,00	148,408
35.	2430226101000	Grund pentru protectia conductelor metalice CITOM S 6800	kg	20,1600	22,00	443,520
36.	2430226109260	Diluant 509 D.005-1 S 3123	kg	0,5981	20,00	11,962
37.	2430226109420	Diluant pt.lacuri anticorozive D.006-1 NI 1708-61 A1	kg	0,6501	20,00	13,002
38.	2513736601000100	Garnituri cauciuc cu insertii d=100 mm	buc	6,0600	20,00	121,200
39.	251373660100050	Garnituri cauciuc cu insertii d=50 mm	buc	4,0400	11,00	44,440
40.	251373660100065	Garnituri cauciuc cu insertii d=65 mm	buc	14,1400	13,00	183,820
41.	251373660100080	Garnituri cauciuc cu insertii d=80 mm	buc	34,3400	17,00	583,780
42.	2513736621815	Placi tehnice de cauciuc pentru garnituri cu insertie textila 4 mm grosime	kg	0,6868	42,00	28,846
43.	2521216701000102	Teava din otel Dn 273x8 mm	m	128,5200	400,00	51 408,000
44.	252121670100126	Tub de protectie PE80 PN4 SDR26 d=315 mm	m	9,7389	200,00	1 947,780
45.	252121670100127	Tub de protectie PE80 PN4 SDR26 d=280 mm	m	552,9659	220,00	121 652,498
46.	252121670100128	Tub de protectie PE80 PN4 SDR26 d=250 mm	m	277,2006	180,00	49 896,108
47.	2521216710001116	Teava PE100 PN10 SDR17 d=110 mm	m	1 193,2365	125,00	149 154,562
48.	2521216710001117	Teava PE100 PN10 SDR17 d=90 mm	m	3 172,0815	90,00	285 487,335
49.	2521216710001118	Teava PE100 PN10 SDR17 d=75 mm	m	8 303,6364	65,00	539 736,366
50.	2521216710001119	Teava PE100 PN10 SDR17 d=63 mm	m	3 337,1816	50,00	166 859,080
51.	2521216710001120	Teava PE100 PN10 SDR17 d=50 mm	m	1 288,0526	32,00	41 217,683
52.	25231567138115	Ansamblu special flansa capat de flansa	buc	8,2400	500,00	4 120,000

	6	d=110x4"				
53.	25231567138115 7	Ansamblu special flansa capat de flansa d=90x3"	buc	39,1400	350,00	13 699,000
54.	25231567138115 8	Ansamblu special flansa capat de flansa d75x2 1/2"	buc	37,0800	300,00	11 124,000
55.	25231567138115 9	Racord compresiune cu flansa d=63x2"	buc	18,5400	200,00	3 708,000
56.	25231567138116 0	Racord compresiune cu flansa d=50x2"	buc	10,3000	180,00	1 854,000
57.	25231567138116 1	Dop electrosudabil d=75mm	buc	4,0400	300,00	1 212,000
58.	25231567138116 2	Dop electrosudabil d=63mm	buc	4,0400	198,00	799,920
59.	25231567138116 3	Dop electrosudabil d=50mm	buc	7,0700	150,00	1 060,500
60.	25231567138116 4	Cot electrosudabil d=110 mm	buc	4,0400	400,00	1 616,000
61.	25231567138116 5	Cot electrosudabil d=75 mm	buc	8,0800	320,00	2 585,600
62.	25231567138116 6	Cot electrosudabil d=63 mm	buc	3,0300	220,00	666,600
63.	25231567138116 7	Cot electrosudabil d=50 mm	buc	1,0100	200,00	202,000
64.	25231567138116 8	Racord compresiune cu flansa d=50x2"	buc	1,0300	200,00	206,000
65.	2651122100024	Ciment portland P 40 saci S388	kg	70,6200	1,50	105,930
66.	2652102100696	Var bulgari pentru constructii Tip 2 vrac S 146	kg	19,9995	2,00	39,999
67.	2652102100713	Var pasta	m3	0,0330	200,00	6,600
68.	26631021000002 0	Beton B20	m3	1,3649	950,00	1 296,655
69.	2663102100933	Beton de ciment clasa C7,5/5 (BC7,5/B100)	m3	11,7010	850,00	9 945,850
70.	2663102100957	Beton de ciment clasa B15/M200	m3	3,5453	900,00	3 190,770
71.	2664102101126	Var	kg	8,3030	2,00	16,606
72.	2664102101196	Mortar -ciment M 50	m3	1,6616	750,00	1 246,200
73.	2681116002000	Disc armat cu segm. diamant crest. larg. d=400 mm	buc	25,2000	350,00	8 820,000
74.	2710603420375	Otel patrat lam.cald lt = 50 mm	kg	40,3200	12,00	483,840
75.	2710603420379	Otel patrat lam.cald lt = 30 mm	kg	27,7200	12,00	332,640
76.	27221033100002 9	Teava instalatie d=273x7 mm	m	4,0000	400,00	1 600,000
77.	27221033100003 0	Teava instalatie d=219x4,5 mm	m	19,0000	300,00	5 700,000
78.	27221033100003 1	Teava instalatie d=194x5 mm	m	18,0000	200,00	3 600,000
79.	27221033100003 2	Teava instalatie d=159x4,5 mm	m	14,0000	180,00	2 520,000
80.	2734113803207	Sirma neagra moale d = 2 mm	kg	0,2000	14,00	2,800
81.	2775276309886	Confectii metalice inglobate in beton	kg	20,0000	12,00	240,000
82.	2862306829940	Perii circulare din sirma d=150 mm	buc	0,9950	10,00	9,950
83.	2873155901000	Electrozi sud. ol e50.24.13/rg.2.1. d=4,00 mm S 7240	kg	24,4440	30,00	733,320
84.	2873155901200	Electrozi pentru sudura	kg	0,1000	30,00	3,000
85.	2874115801000	Suruburi cap hexagonal cu piulite M-16x240	buc	232,0000	4,00	928,000
86.	2874115821760	Surub cap hexagonal M 16x70 gr. 4,8	buc	40,4000	4,00	161,600
87.	2874115826423	Surub hexagonal M-6x30 mm	buc	20,6000	1,00	20,600
88.	2874115840558	Piulita hexag. M16	buc	40,4000	1,00	40,400
89.	2874115840924	Piulite hexaf.uzual S 922 OL 37 B M 6	buc	20,6000	1,00	20,600
90.	28741173000003 7	Vana din fonta cu flanse d=100 mm	buc	9,3600	2 000,00	18 720,000
91.	28741173000003 8	Vana din fonta cu flanse d=80 mm	buc	39,5200	1 600,00	63 232,000
92.	28741173000003 9	Vana din fonta cu flanse d=65 mm	buc	37,4400	1 250,00	46 800,000
93.	28741173000004 0	Vana din fonta cu flanse d=50 mm	buc	29,1200	1 050,00	30 576,000

94.	2874145893787	Cuie de constructii	kg	5,8274	12,00	69,929
95.	287527410800080	Cot cu picior pentru hidrant d=80 mm	buc	5,0500	700,00	3 535,000
96.	287527411010041	Teu din otel cu flanse d=100 mm	buc	2,0000	1 200,00	2 400,000
97.	287527411010042	Teu din otel cu flanse d=80 mm	buc	9,0000	1 150,00	10 350,000
98.	287527411010043	Teu din otel cu flanse d=65 mm	buc	4,0000	900,00	3 600,000
99.	287527411010044	Teu din otel cu flanse d=50 mm	buc	4,0000	900,00	3 600,000
100.	287527411010045	Teu din otel cu flanse d100x80mm	buc	1,0000	1 340,00	1 340,000
101.	287527411010046	Teu din otel cu flanse d=100x50 mm	buc	1,0000	1 050,00	1 050,000
102.	287527411010047	Teu din otel cu flanse d=80x65 mm	buc	5,0000	850,00	4 250,000
103.	287527411010048	Teu din otel cu flanse d=80x50 mm	buc	3,0000	850,00	2 550,000
104.	287527411010049	Teu din otel cu flanse d=65x50 mm	buc	7,0000	730,00	5 110,000
105.	287527411010050	Cruce din otel cu flanse d=80 mm	buc	5,0000	1 850,00	9 250,000
106.	287527411010051	Reductie din otel cu flanse d=100x80 mm	buc	2,0000	800,00	1 600,000
107.	287527411010052	Reductie din otel cu flanse d=80x65 mm	buc	8,0000	580,00	4 640,000
108.	287527411010053	Reductie din otel cu flanse d=80x50 mm	buc	3,0000	620,00	1 860,000
109.	287527411010054	Reductie din otel cu flanse d=65x50 mm	buc	3,0000	480,00	1 440,000
110.	287527411010055-1	Piese de legatura (flanse) d80 mm	buc	1,0000	105,00	105,000
111.	287527440010070	Flansa sudura d=100 mm	buc	1,0500	190,00	199,500
112.	33	Inel distantier pentru tub de protectie d=315 mm	buc	5,0000	40,00	200,000
113.	34	Inel distantier pentru tub de protectie d=280 mm	buc	270,0000	30,00	8 100,000
114.	35	Inel distantier pentru tub de protectie d=250 mm	buc	119,0000	20,00	2 380,000
115.	4011106202741	Energie electrica	kw	0,1600	2,50	0,400
116.	4100116202806	Apa industriala in cisterne pt. lucrari drumuri-terasam.	m3	724,5000	5,00	3 622,500
117.	4100116202818	Apa pentru mortare si betoane	m3	0,1325	5,00	0,663
118.	4100116202820	Apa potabila	m3	1 940,6590	5,00	9 703,295
119.	4100126202818	Apa	m3	178,8000	5,00	894,000
120.	73	Elemente din beton armat prefabricat ale caminelor de vane, circulare (inclare) cu diametrul 1,5m KИЦД-15	buc	29,0000	884,00	25 636,000
121.	74	Elemente din beton armat prefabricat ale caminelor de vane, circulare (inclare) cu diametrul 2,0m KИЦД-20	buc	6,0000	1 696,00	10 176,000
122.	75	Elemente din beton armat prefabricat ale caminelor de vane, circulare (inclare) cu diametrul 1,5m KИЦД-15-6	buc	29,0000	475,00	13 775,000
	76	Elemente din beton armat prefabricat ale	buc	29,0000	688,00	19 952,000

123.		caminelor de vane, circulare (inelare) cu diametrul 1,5m KII-15-9a				
124.	77	Elemente din beton armat prefabricat ale caminelor de vane, circulare (inelare) cu diametrul 2,0m KII20-6a	buc	6,0000	805,00	4 830,000
125.	78	Elemente din beton armat prefabricat ale caminelor de vane, circulare (inelare) cu diametrul 2,0m KII-20-9a	buc	6,0000	1 178,00	7 068,000
126.	79	Elemente din beton armat prefabricat ale caminelor de vane, circulare (inelare) cu diametrul 1,5m KII12-15-1	buc	29,0000	913,00	26 477,000
127.	80	Elemente din beton armat prefabricat ale caminelor de vane, circulare (inelare) cu diametrul 2,0m KII1-20-2	buc	6,0000	1 800,00	10 800,000
128.	81	Elemente din beton armat prefabricat ale caminelor de vane, circulare (inelare) cu diametrul 1,0m KII0-1	buc	35,0000	80,00	2 800,000
129.	82	Consumul de metale pentru consolidarea caminelor	kg	729,9200	12,00	8 759,040
130.	83	Scara cu vanguri din otel	kg	452,0000	12,00	5 424,000
131.	85	Capacul cu rama din fonta T	buc	30,0000	1 150,00	34 500,000
132.	86	Capacul cu rama din fonta JI	buc	5,0000	850,00	4 250,000
		Total materiale de construcții				3 007 695

Utilaje de construcții:

1.	12340002506	Compresor 5-6 m3/min	h-ut	195,3000	10,00	1 953,000
2.	2592270004021	Compactor pe pneuri sau mecanic 150 - 200 kg	h-ut	750,9600	30,00	22 528,800
3.	28752774100000	Compresor 5m3/min	h-ut	34,4676	10,00	344,676
4.	2912340002506	Compresor mobil motor ardere interna, presiunea pina la 686 kPa (7atm), 2,2 m3/min	h-ut	375,4800	10,00	3 754,800
5.	2922140006704	Macara turn cu brat inclinat de 3,1-4,5 tf	h-ut	5,6715	200,00	1 134,300
6.	2922140007002	Macara lansator de conducte pe tractor cu senile peste 15 tf	h-ut	142,3800	100,00	14 238,000
7.	2940420002422	Masina de sudura PE cu toate accesoriile	h-ut	11,0606	10,00	110,606
8.	2940420007690	Masina din curatat tevi si conducte mobila 40 cp	h-ut	20,0990	15,00	301,485
9.	2940600003015	Aparat de sudura PE metoda electrofuziune	h-ut	22,6000	10,00	226,000
10.	2952160007253	Utilaj pentru intindere teava	h-ut	641,8600	10,00	6 418,600
11.	2952220003546	Autogreder pina la 175 cp	h-ut	4,8132	300,00	1 443,960
12.	2952240004010	Compactor static autopropulsat cu rulouri valturi R 8-14 de 14tf	h-ut	70,5600	120,00	8 467,200
13.	2952260003501	Excavator pe senile cu o cupa cu motor termic, 0,40-0,70 mc	h-ut	386,1035	300,00	115 831,050
14.	2952260003553	Buldozer pe senile pina la 65-80 CP	h-ut	100,9013	300,00	30 270,390
15.	2952260003554	Buldozer 79kw (108CP)	h-ut	7,3240	300,00	2 197,200
16.	2952270001813	Instalatie foraj orizontal dirijat	h-ut	112,2000	200,00	22 440,000
17.	2952270003017	Aparat de zugravit electric 0,5 kw	h-ut	3,8805	20,00	77,610
18.	2952270003370	Ciocan pneumatic 4.0-5.9 m3/min	h-ut	195,3000	6,00	1 171,800
19.	2952270003619	Instalatie de forat si turnat pilotii tip "CELE" diam = 400 - 1200 mm, putere 45 cp	h-ut	136,0800	300,00	40 824,000
20.	2952270003706	Betoniera pina la 250 - 500l cu amestec fortat, actioanata electric	h-ut	0,4264	10,00	4,264
21.	2952270003799	Vibrator de interior pentru beton 0.90-1.5	h-ut	0,7872	15,00	11,808

		KW				
22.	2952270004021	Mai mecanic de 150-200 kg cu motor termic 6 cp (4 kw)	h-ut	872,9351	35,00	30 552,728
23.	2952270004029	Topitor bitum de 500 l	h-ut	7,5600	10,00	75,600
24.	2952270004204	Masina de taiat rosturi in beton cu discuri abrazive	h-ut	2 116,8000	10,00	21 168,000
25.	2952270007602	Tirfor 1,5 tf	h-ut	25,0382	20,00	500,764
26.	3110320003006	Grup termic de sudura de 1-14 kw	h-ut	0,4000	10,00	4,000
27.	3110320003007	Grup termic de sudura 23-35 kw	h-ut	26,4600	10,00	264,600
28.	3110320012304	Grup electrogen mobil de 39 kw	h-ut	22,6000	10,00	226,000
29.	3410440005604	Tractor pe pneuri U 650 de 48 kw (65 cp)	h-ut	641,8600	100,00	64 186,000
30.	3410520001373	Automacara 5 tf	h-ut	127,9353	180,00	23 028,354
31.	3410520006752	Automacara 6 - 10 tf	h-ut	118,7300	180,00	21 371,400
32.	3410540000001	Autocamion, 5 t	h-ut	202,4320	160,00	32 389,120
33.	3410540005603	Autocisterna 5-8 t cu dispozitive de stropire	h-ut	603,8860	50,00	30 194,300
		Total utilaje de construcții				497 711

Total	Lei	4 844 763
TVA	20 %	968 953

Total deviz:

5 813 716

Intocmit

VALDCONGRUP SRL

(funcția, semnătura, numele, prenumele)

Verificat

(funcția, semnătura, numele, prenumele)

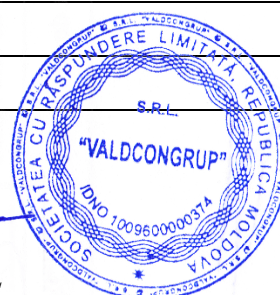

Catalog de prețuri unitare pentru obiectul

№ crt.	Simbol norme și Cod resurse	Denumire lucrări, cheltuieli și resurse	U.M.	Consum de resurse pe unitate de măsură	Valoare, lei	
					Pe unitate de măsură	Total incl. salariu
1	2	3	4	5	6	7
		1. Utilaj				
1	Pret din piata	Hidrant DN80mm H=0,8m	buc			5 000,00 0,00
	11	Hidrant DN80mm H=0,8m (suprateran)	buc	1,0000	5 000,00	5 000,00
2	Pret din piata	Indicator pentru hidrant	buc			250,00 0,00
	12	Indicator pentru hidrant	buc	1,0000	250,00	250,00
		2. Lucrari de montare				
3	AcB06B	Montarea hidrantilor de incendiu suprateran pe pozitie existenta, avind diametrul de Dn=65-100 mm	buc			857,262 99,144
	7136050012000	Instalator alimentari apa	h-om	2,7200	36,45	99,14
	287527410800080	Cot cu picior pentru hidrant d=80 mm	buc	1,0000	700,00	707,00
	2513736621815	Placi tehnice de cauciuc pentru garnituri cu insertie textila 4 mm grosime	kg	0,1360	42,00	5,77
	2874115821760	Surub cap hexagonal M 16x70 gr. 4,8	buc	8,0000	4,00	32,32
	2874115840558	Piulita hexag. M16	buc	8,0000	1,00	8,08
	1421102200525	Nisip sortat nespalat de riu si lacuri 0,0-7,0 mm	m3	0,0700	70,00	4,95
4	AcF09A	Placa indicatoare montata la camine, rezervoare sau alte constructii si instalatii pentru alimentare cu apa si canalizare	buc			46,844 37,544
	7213050013100	Tinichigiu	h-om	1,0300	36,45	37,54
	2874115826423	Surub hexagonal M-6x30 mm	buc	4,0000	1,00	4,12
	2874115840924	Piulite hexaf.uzual S 922 OL 37 B M 6	buc	4,0000	1,00	4,12
	2430116100797	Grund miniu de plumb V-351	kg	0,0150	22,00	0,34
	2430116103220	Vopsea alba V-101-1	kg	0,0200	35,00	0,72
		3. Lucrari de constructii				
		3.1. Lucrari terasamente				
5	TsC03B1	Sapatura mecanica cu excavatorul de 0,40-0,70 mc, cu motor cu ardere interna si comanda hidraulica, in pamint cu umiditate naturala, descarcare in depozit teren catg. II	100 m3			615,000 0,000
	2952260003501	Excavator pe senile cu o cupa cu motor termic, 0,40-0,70 mc	h-ut	2,0500	300,00	615,00
6	TsA20B	Sapatura manuala de pamint, in taluzuri, la deblee sapate cu excavator sau screper, pentru completarea sapaturii la profilul taluzului, in teren mijlociu	m3			75,087 75,087
	9310060019900	Muncitor necalificat	h-om	2,0600	36,45	75,09
7	TsA16E1	Sapatura manuala de pamint, in spatii limitate, in transe de pina la 4 m adincime, pentru cabluri electrice de inalta tensiune, in pamint cu umiditate naturala cu sprijiniri latime < 1 m, adincime 1,51-3 m , teren mijlociu	m3			96,592 96,592
	9310060019900	Muncitor necalificat	h-om	2,4100	36,45	87,84
	7137010011500	Electrician	h-om	0,2400	36,45	8,75
8	AcF03A	Umpluturi in santuri la conductele de alimentare cu apa sau canalizare, ca substrat, strat de protectie, strat de izolare sau strat filtrant la tuburile de drenaj, executate cu nisip (Песчаная подготовка)	m3			93,984 22,235

1	2	3	4	5	6	7
	9312040019600	Sapator	h-om	0,6100	36,45	22,23
	14211022005251	Nisip sortat nespalat de riu si lacuri 0,0-7,0 mm	m3	1,0250	70,00	71,75
9	TsC03F1	Sapatura mecanica cu excavatorul de 0,40-0,70 mc, cu motor cu ardere interna si comanda hidraulica, in pamint cu umiditate naturala, descarcare in autovehicule teren catg. II (Вытесн. грунт)	100 m3			675,000 0,000
	2952260003501	Excavator pe senile cu o cupa cu motor termic, 0,40-0,70 mc	h-ut	2,2500	300,00	675,00
10	TsI50B	Transportarea incarcaturilor cu autocamione la distanta 2 km	t			10,240 0,000
	3410540000001	Autocamion, 5 t	h-ut	0,0640	160,00	10,24
11	TsC51B	Lucrari la descarcarea pamintului in depozit, teren categoria II	100 m3			133,922 13,122
	9310060019900	Muncitor necalificat	h-om	0,3600	36,45	13,12
	1411122201752	Piata sparta	m3	0,0040	200,00	0,80
	2952260003554	Buldozer 79kw (108CP)	h-ut	0,4000	300,00	120,00
12	TsD01B	Imprastierea cu lopata a pamintului afinat, in straturi uniforme, de 10-30 cm grosime, printr-o aruncare de pina la 3 m din gramezi, inclusiv sfarimarea bulgarilor, pamintul provenind din teren mijlociu	m3			11,300 11,300
	9310060019900	Muncitor necalificat	h-om	0,3100	36,45	11,30
13	TsD04B	Compactarea cu maiul de mina a umpluturilor executate in sapaturi orizontale sau inclinate la 1/4, inclusiv udarea fiecarui strat de pamint in parte, avind 10 cm grosime pamint coeziv	m3			27,838 27,338
	9310060019900	Muncitor necalificat	h-om	0,7500	36,45	27,34
	4100116202806	Apa industriala in cisterne pt. lucrari drumuri-terasam.	m3	0,1000	5,00	0,50
14	TsD02A1	Imprastierea pamintului afinat provenit din teren categoria I sau II, executata cu buldozer pe tractor cu senile de 65-80 CP, in straturi cu grosimea de 15-20 cm	100 m3			327,000 0,000
	2952260003553	Buldozer pe senile pina la 65-80 CP	h-ut	1,0900	300,00	327,00
15	TsD05B	Compactarea cu maiul mecanic de 150-200 kg a umpluturilor in straturi succesive de 20-30 cm grosime, exclusiv udarea fiecarui strat in parte, umpluturile executindu-se din pamint coeziv	100 m3			651,539 321,489
	9310060019900	Muncitor necalificat	h-om	8,8200	36,45	321,49
	2952270004021	Mai mecanic de 150-200 kg cu motor termic 6 cp (4 kw)	h-ut	9,4300	35,00	330,05
		3.2. Conducte si armaturi				
16	AcA52D	Teava din polietilena, pentru conducte de alimentare cu apa montata in sant, PE100 PN10 SDR17 d110mm	m			153,758 10,133
	7136080025000	Montator conducte	h-om	0,1830	36,45	6,67
	9310060019920	Muncitor deservire CM	h-om	0,0950	36,45	3,46
	2521216710001116	Teava PE100 PN10 SDR17 d=110 mm	m	1,0050	125,00	125,62
	3410520006752	Automacara 6 - 10 tf	h-ut	0,1000	180,00	18,00
17	AcA52C	Teava din polietilena, pentru conducte de alimentare cu apa montata in sant, PE100 PN10 SDR17 d90mm	m			101,484 6,634
	7136080025000	Montator conducte	h-om	0,1210	36,45	4,41
	9310060019920	Muncitor deservire CM	h-om	0,0610	36,45	2,22
	2521216710001117	Teava PE100 PN10 SDR17 d=90 mm	m	1,0050	90,00	90,45
	3410440005604	Tractor pe pneuri U 650 de 48 kw (65 cp)	h-ut	0,0400	100,00	4,00
	2952160007253	Utilaj pentru intindere teava	h-ut	0,0400	10,00	0,40
18	AcA52B	Teava din polietilena, pentru conducte de alimentare cu apa montata in sant, PE100 PN10 SDR17 d75mm	m			73,532 3,937
	7136080025000	Montator conducte	h-om	0,0720	36,45	2,62
	9310060019920	Muncitor deservire CM	h-om	0,0360	36,45	1,31
	2521216710001118	Teava PE100 PN10 SDR17 d=75 mm	m	1,0030	65,00	65,20
	3410440005604	Tractor pe pneuri U 650 de 48 kw (65 cp)	h-ut	0,0400	100,00	4,00
	2952160007253	Utilaj pentru intindere teava	h-ut	0,0400	10,00	0,40
19	AcA52A	Teava din polietilena, pentru conducte de	m			56,518

1	2	3	4	5	6	7
		alimentare cu apa montata in sant, PE100 PN10 SDR17 d63mm				1,968
	7136080025000	Montator conducte	h-om	0,0360	36,45	1,31
	9310060019920	Muncitor deservire CM	h-om	0,0180	36,45	0,66
	2521216710001119	Teava PE100 PN10 SDR17 d=63 mm	m	1,0030	50,00	50,15
	3410440005604	Tractor pe pneuri U 650 de 48 kw (65 cp)	h-ut	0,0400	100,00	4,00
	2952160007253	Utilaj pentru intindere teava	h-ut	0,0400	10,00	0,40
20	AcA52A	Teava din polietilena, pentru conducte de alimentare cu apa montata in sant, PE100 PN10 SDR17 d50mm	m			38,464 1,968
	7136080025000	Montator conducte	h-om	0,0360	36,45	1,31
	9310060019920	Muncitor deservire CM	h-om	0,0180	36,45	0,66
	2521216710001120	Teava PE100 PN10 SDR17 d=50 mm	m	1,0030	32,00	32,10
	3410440005604	Tractor pe pneuri U 650 de 48 kw (65 cp)	h-ut	0,0400	100,00	4,00
	2952160007253	Utilaj pentru intindere teava	h-ut	0,0400	10,00	0,40
21		Banda de avertizare	m			1,070 0,000
	21	Banda de avertizare	m	1,0000	1,07	1,07
22	AcF11C	Spalarea tevilor din PVC, fonta, azbociment, polietilena etc 20-75 mm, de apa potabila dupa montarea si imbinarea, inaintea receptiei	m			3,458 1,458
	7136050012000	Instalator alimentari apa	h-om	0,0400	36,45	1,46
	4100116202820	Apa potabila	m3	0,1000	5,00	0,50
	3410540005603	Autocisterna 5-8 t cu dispozitive de stropire	h-ut	0,0300	50,00	1,50
23	AcF11D	Spalarea tevilor din PVC, fonta, azbociment, polietilena etc 80-110 mm, de apa potabila dupa montarea si imbinarea, inaintea receptiei	m			5,801 2,551
	7136050012000	Instalator alimentari apa	h-om	0,0700	36,45	2,55
	4100116202820	Apa potabila	m3	0,1500	5,00	0,75
	3410540005603	Autocisterna 5-8 t cu dispozitive de stropire	h-ut	0,0500	50,00	2,50
24	AcF12A	Proba de presiune a conductelor din polietilena montate in transee pentru retelele de alimentare cu apa si canalizare, cu diametru pina la 100 mm	m			0,169 0,149
	7136080025000	Montator conducte	h-om	0,0041	36,45	0,15
	28752774100000	Compresor 5m3/min	h-ut	0,0020	10,00	0,02
25	AcD22A	Prepararea si turnarea betonului in fundatia canalelor, prin interior cu H 1,2-1,8 m si acoperire 1-5 m Упор бетон. для труб B20	m3			1 318,979 310,920
	7129090010600	Drenor-canalist	h-om	8,5300	36,45	310,92
	266310210000020	Beton B20	m3	1,0300	950,00	988,30
	4100116202818	Apa pentru mortare si betoane	m3	0,1000	5,00	0,51
	2952270007602	Tirfor 1,5 tf	h-ut	0,3500	20,00	7,00
	2952270003706	Betoniera pina la 250 - 500l cu amestec fortat, actioanata electric	h-ut	0,3250	10,00	3,25
	2952270003799	Vibrator de interior pentru beton 0.90-1.5 KW	h-ut	0,6000	15,00	9,00
26	AcA10C	Montarea in pamint a tevilor din polietilena de presiune, de inalta densitate, destinate alimentarii cu apa, asamblate prin sudura cap la cap, Tub de protectie PE80 PN4 SDR26 d315mm	m			213,671 7,181
	7136050012000	Instalator alimentari apa	h-om	0,1970	36,45	7,18
	252121670100126	Tub de protectie PE80 PN4 SDR26 d=315 mm	m	1,0150	200,00	205,03
	2010102901170	Bile, manele D=15-18 cm	m3	0,0036	200,00	0,73
	2952270007602	Tirfor 1,5 tf	h-ut	0,0300	20,00	0,60
	2940420002422	Masina de sudura PE cu toate accesoriile	h-ut	0,0135	10,00	0,14
27	AcA10C	Montarea in pamint a tevilor din polietilena de presiune, de inalta densitate, destinate alimentarii cu apa, asamblate prin sudura cap la cap, Tub de protectie PE80 PN4 SDR26 d280mm	m			234,176 7,181
	7136050012000	Instalator alimentari apa	h-om	0,1970	36,45	7,18
	252121670100127	Tub de protectie PE80 PN4 SDR26 d=280 mm	m	1,0150	220,00	225,53
	2010102901170	Bile, manele D=15-18 cm	m3	0,0036	200,00	0,73
	2952270007602	Tirfor 1,5 tf	h-ut	0,0300	20,00	0,60
	2940420002422	Masina de sudura PE cu toate accesoriile	h-ut	0,0135	10,00	0,14
28	AcA10C	Montarea in pamint a tevilor din polietilena de presiune, de inalta densitate, destinate alimentarii cu apa, asamblate prin sudura	m			193,170 7,181

1	2	3	4	5	6	7
		cap la cap, Tub de protectie PE80 PN4 SDR26 d250mm				
	7136050012000	Instalator alimentari apa	h-om	0,1970	36,45	7,18
	252121670100128	Tub de protectie PE80 PN4 SDR26 d=250 mm	m	1,0150	180,00	184,53
	2010102901170	Bile, manele D=15-18 cm	m3	0,0036	200,00	0,73
	2952270007602	Tirfor 1,5 tf	h-ut	0,0300	20,00	0,60
	2940420002422	Masina de sudura PE cu toate accesoriile	h-ut	0,0135	10,00	0,14
29	IC44D	Confectionarea, montarea si cimentarea tevii de protectie la trecerea conductelor prin ziduri, teava avind diametrul d273x7mm	buc			242,665 34,627
	7136040011749	Instalator incalzire si gaze	h-om	0,9500	36,45	34,63
	272210331000029	Teava instalatie d=273x7 mm	m	0,5000	400,00	200,00
	2411115904512	Oxigen tehnic gazos S2031	m3	0,3000	9,00	2,70
	2413547308164	Carbura de calciu tehnica (carbid) S102	kg	0,1320	10,00	1,32
	2430116103294	Vopsea miniu plumb v.351-3 NTR 90	kg	0,0700	35,00	2,45
	2651122100024	Ciment portland P 40 saci S388	kg	0,6420	1,50	0,96
	1421202206000	Nisip 0,0-7,0 mm	m3	0,0036	150,00	0,54
	4100116202820	Apa potabila	m3	0,0009	5,00	0,00
	2652102100713	Var pasta	m3	0,0003	200,00	0,06
30	IC44D	Confectionarea, montarea si cimentarea tevii de protectie la trecerea conductelor prin ziduri, teava avind diametrul d219x4,5mm	buc			192,665 34,627
	7136040011749	Instalator incalzire si gaze	h-om	0,9500	36,45	34,63
	272210331000030	Teava instalatie d=219x4,5 mm	m	0,5000	300,00	150,00
	2411115904512	Oxigen tehnic gazos S2031	m3	0,3000	9,00	2,70
	2413547308164	Carbura de calciu tehnica (carbid) S102	kg	0,1320	10,00	1,32
	2430116103294	Vopsea miniu plumb v.351-3 NTR 90	kg	0,0700	35,00	2,45
	2651122100024	Ciment portland P 40 saci S388	kg	0,6420	1,50	0,96
	1421202206000	Nisip 0,0-7,0 mm	m3	0,0036	150,00	0,54
	4100116202820	Apa potabila	m3	0,0009	5,00	0,00
	2652102100713	Var pasta	m3	0,0003	200,00	0,06
31	IC44D	Confectionarea, montarea si cimentarea tevii de protectie la trecerea conductelor prin ziduri, teava avind diametrul d194x5mm	buc			142,665 34,627
	7136040011749	Instalator incalzire si gaze	h-om	0,9500	36,45	34,63
	272210331000031	Teava instalatie d=194x5 mm	m	0,5000	200,00	100,00
	2411115904512	Oxigen tehnic gazos S2031	m3	0,3000	9,00	2,70
	2413547308164	Carbura de calciu tehnica (carbid) S102	kg	0,1320	10,00	1,32
	2430116103294	Vopsea miniu plumb v.351-3 NTR 90	kg	0,0700	35,00	2,45
	2651122100024	Ciment portland P 40 saci S388	kg	0,6420	1,50	0,96
	1421202206000	Nisip 0,0-7,0 mm	m3	0,0036	150,00	0,54
	4100116202820	Apa potabila	m3	0,0009	5,00	0,00
	2652102100713	Var pasta	m3	0,0003	200,00	0,06
32	IC44C	Confectionarea, montarea si cimentarea tevii de protectie la trecerea conductelor prin ziduri, teava avind diametrul d 159x4,5 mm	buc			119,140 23,692
	7136040011749	Instalator incalzire si gaze	h-om	0,6500	36,45	23,69
	272210331000032	Teava instalatie d=159x4,5 mm	m	0,5000	180,00	90,00
	2411115904512	Oxigen tehnic gazos S2031	m3	0,1200	9,00	1,08
	2413547308164	Carbura de calciu tehnica (carbid) S102	kg	0,0700	10,00	0,70
	2430116103294	Vopsea miniu plumb v.351-3 NTR 90	kg	0,0600	35,00	2,10
	2651122100024	Ciment portland P 40 saci S388	kg	0,6420	1,50	0,96
	1421202206000	Nisip 0,0-7,0 mm	m3	0,0036	150,00	0,54
	4100116202820	Apa potabila	m3	0,0009	5,00	0,00
	2652102100713	Var pasta	m3	0,0003	200,00	0,06
33		Inel distantier pentru tub de protectie d315mm	buc			40,000 0,000
	33	Inel distantier pentru tub de protectie d=315 mm	buc	1,0000	40,00	40,00
34		Inel distantier pentru tub de protectie d280mm	buc			30,000 0,000
	34	Inel distantier pentru tub de protectie d=280 mm	buc	1,0000	30,00	30,00
35		Inel distantier pentru tub de protectie d250mm	buc			20,000 0,000
	35	Inel distantier pentru tub de protectie d=250 mm	buc	1,0000	20,00	20,00
36	IzA06D	Vopsitorii anticorozive pe timplarie metalica, utilaje tehnologice si constructii metalice cu email alchidic (un strat grund de miniu si trei	m2			72,241 50,301

1	2	3	4	5	6	7
		straturi de email).				
	7141020013300	Zugrav vopsitor	h-om	1,3800	36,45	50,30
	2430116104160	Email alchidic	kg	0,4500	35,00	15,75
	2430226100814	Grund miniu de plumb G 355-6	kg	0,1500	22,00	3,30
	2430226109260	Diluant 509 D.005-1 S 3123	kg	0,0420	20,00	0,84
	2320166200676	White spirit	kg	0,1000	20,00	2,00
	1711317306661	Bumbac de sters	kg	0,0500	1,00	0,05
37	AcB01A	Montarea armaturilor cu actionare manuala sau mecanica (vane, robinete, ventile), la conductele de alimentare cu apa sau de canalizare, Vana din fonta cu flanse d100mm	buc			2 100,048 20,048
	7136050012000	Instalator alimentari apa	h-om	0,5500	36,45	20,05
	287411730000037	Vana din fonta cu flanse d=100 mm	buc	1,0000	2 000,00	2 080,00
38	AcB01A	Montarea armaturilor cu actionare manuala sau mecanica (vane, robinete, ventile), la conductele de alimentare cu apa sau de canalizare, Vana din fonta cu flanse d80mm	buc			1 684,047 20,047
	7136050012000	Instalator alimentari apa	h-om	0,5500	36,45	20,05
	287411730000038	Vana din fonta cu flanse d=80 mm	buc	1,0000	1 600,00	1 664,00
39	AcB01A	Montarea armaturilor cu actionare manuala sau mecanica (vane, robinete, ventile), la conductele de alimentare cu apa sau de canalizare, Vana din fonta cu flanse d65mm	buc			1 320,047 20,047
	7136050012000	Instalator alimentari apa	h-om	0,5500	36,45	20,05
	287411730000039	Vana din fonta cu flanse d=65 mm	buc	1,0000	1 250,00	1 300,00
40	AcB01A	Montarea armaturilor cu actionare manuala sau mecanica (vane, robinete, ventile), la conductele de alimentare cu apa sau de canalizare, Vana din fonta cu flanse d50mm	buc			1 112,047 20,047
	7136050012000	Instalator alimentari apa	h-om	0,5500	36,45	20,05
	287411730000040	Vana din fonta cu flanse d=50 mm	buc	1,0000	1 050,00	1 092,00
41	AcA26A	Imbinarea cu flanse a pieselor de legatura, flanselor, inclusiv a flanselor oarbe si a armaturilor, Teu din otel cu flanse d100mm	buc			1 268,640 32,441
	7136050012000	Instalator alimentari apa	h-om	0,8900	36,45	32,44
	287527411010041	Teu din otel cu flanse d=100 mm	buc	1,0000	1 200,00	1 200,00
	2513736601000100	Garnituri cauciuc cu insertii d=100 mm	buc	1,0100	20,00	20,20
	2874115801000	Suruburi cap hexagonal cu piulite M-16x240	buc	4,0000	4,00	16,00
42	AcA26A	Imbinarea cu flanse a pieselor de legatura, flanselor, inclusiv a flanselor oarbe si a armaturilor, Teu din otel cu flanse d=80 mm	buc			1 215,610 32,440
	7136050012000	Instalator alimentari apa	h-om	0,8900	36,45	32,44
	287527411010042	Teu din otel cu flanse d=80 mm	buc	1,0000	1 150,00	1 150,00
	251373660100080	Garnituri cauciuc cu insertii d=80 mm	buc	1,0100	17,00	17,17
	2874115801000	Suruburi cap hexagonal cu piulite M-16x240	buc	4,0000	4,00	16,00
43	AcA26A	Imbinarea cu flanse a pieselor de legatura, flanselor, inclusiv a flanselor oarbe si a armaturilor, Teu din otel cu flanse d65mm	buc			961,571 32,441
	7136050012000	Instalator alimentari apa	h-om	0,8900	36,45	32,44
	287527411010043	Teu din otel cu flanse d=65 mm	buc	1,0000	900,00	900,00
	251373660100065	Garnituri cauciuc cu insertii d=65 mm	buc	1,0100	13,00	13,13
	2874115801000	Suruburi cap hexagonal cu piulite M-16x240	buc	4,0000	4,00	16,00
44	AcA26A	Imbinarea cu flanse a pieselor de legatura, flanselor, inclusiv a flanselor oarbe si a armaturilor, Teu din otel cu flanse d50mm	buc			959,551 32,441
	7136050012000	Instalator alimentari apa	h-om	0,8900	36,45	32,44
	287527411010044	Teu din otel cu flanse d=50 mm	buc	1,0000	900,00	900,00
	251373660100050	Garnituri cauciuc cu insertii d=50 mm	buc	1,0100	11,00	11,11
	2874115801000	Suruburi cap hexagonal cu piulite M-16x240	buc	4,0000	4,00	16,00
45	AcA26A	Imbinarea cu flanse a pieselor de legatura, flanselor, inclusiv a flanselor oarbe si a armaturilor, Teu din otel cu flanse d100x80mm	buc			1 408,641 32,441
	7136050012000	Instalator alimentari apa	h-om	0,8900	36,45	32,44
	287527411010045	Teu din otel cu flanse d100x80mm	buc	1,0000	1 340,00	1 340,00

1	2	3	4	5	6	7
	2513736601000100	Garnituri cauciuc cu insertii d=100 mm	buc	1,0100	20,00	20,20
	2874115801000	Suruburi cap hexagonal cu piulite M-16x240	buc	4,0000	4,00	16,00
46	AcA26A	Imbinarea cu flanse a pieselor de legatura, flanselor, inclusiv a flanselor oarbe si a armaturilor, Teu din otel cu flanse d100x50mm	buc			1 118,641 32,441
	7136050012000	Instalator alimentari apa	h-om	0,8900	36,45	32,44
	287527411010046	Teu din otel cu flanse d=100x50 mm	buc	1,0000	1 050,00	1 050,00
	2513736601000100	Garnituri cauciuc cu insertii d=100 mm	buc	1,0100	20,00	20,20
	2874115801000	Suruburi cap hexagonal cu piulite M-16x240	buc	4,0000	4,00	16,00
47	AcA26A	Imbinarea cu flanse a pieselor de legatura, flanselor, inclusiv a flanselor oarbe si a armaturilor, Teu din otel cu flanse d80x65mm	buc			915,611 32,441
	7136050012000	Instalator alimentari apa	h-om	0,8900	36,45	32,44
	287527411010047	Teu din otel cu flanse d=80x65 mm	buc	1,0000	850,00	850,00
	251373660100080	Garnituri cauciuc cu insertii d=80 mm	buc	1,0100	17,00	17,17
	2874115801000	Suruburi cap hexagonal cu piulite M-16x240	buc	4,0000	4,00	16,00
48	AcA26A	Imbinarea cu flanse a pieselor de legatura, flanselor, inclusiv a flanselor oarbe si a armaturilor, avind diametrul de 50-100 mm	buc			915,611 32,441
	7136050012000	Instalator alimentari apa	h-om	0,8900	36,45	32,44
	287527411010048	Teu din otel cu flanse d=80x50 mm	buc	1,0000	850,00	850,00
	251373660100080	Garnituri cauciuc cu insertii d=80 mm	buc	1,0100	17,00	17,17
	2874115801000	Suruburi cap hexagonal cu piulite M-16x240	buc	4,0000	4,00	16,00
49	AcA26A	Imbinarea cu flanse a pieselor de legatura, flanselor, inclusiv a flanselor oarbe si a armaturilor, Teu din otel cu flanse d65x50mm	buc			791,571 32,441
	7136050012000	Instalator alimentari apa	h-om	0,8900	36,45	32,44
	287527411010049	Teu din otel cu flanse d=65x50 mm	buc	1,0000	730,00	730,00
	251373660100065	Garnituri cauciuc cu insertii d=65 mm	buc	1,0100	13,00	13,13
	2874115801000	Suruburi cap hexagonal cu piulite M-16x240	buc	4,0000	4,00	16,00
50	AcA26A	Imbinarea cu flanse a pieselor de legatura, flanselor, inclusiv a flanselor oarbe si a armaturilor, Cruce din otel cu flanse d80mm	buc			1 915,611 32,441
	7136050012000	Instalator alimentari apa	h-om	0,8900	36,45	32,44
	287527411010050	Cruce din otel cu flanse d=80 mm	buc	1,0000	1 850,00	1 850,00
	251373660100080	Garnituri cauciuc cu insertii d=80 mm	buc	1,0100	17,00	17,17
	2874115801000	Suruburi cap hexagonal cu piulite M-16x240	buc	4,0000	4,00	16,00
51	AcA26A	Imbinarea cu flanse a pieselor de legatura, flanselor, inclusiv a flanselor oarbe si a armaturilor, Reductie din otel cu flanse d100x80mm	buc			868,640 32,441
	7136050012000	Instalator alimentari apa	h-om	0,8900	36,45	32,44
	287527411010051	Reductie din otel cu flanse d=100x80 mm	buc	1,0000	800,00	800,00
	2513736601000100	Garnituri cauciuc cu insertii d=100 mm	buc	1,0100	20,00	20,20
	2874115801000	Suruburi cap hexagonal cu piulite M-16x240	buc	4,0000	4,00	16,00
52	AcA26A	Imbinarea cu flanse a pieselor de legatura, flanselor, inclusiv a flanselor oarbe si a armaturilor, Reductie din otel cu flanse d80x65mm	buc			645,611 32,441
	7136050012000	Instalator alimentari apa	h-om	0,8900	36,45	32,44
	287527411010052	Reductie din otel cu flanse d=80x65 mm	buc	1,0000	580,00	580,00
	251373660100080	Garnituri cauciuc cu insertii d=80 mm	buc	1,0100	17,00	17,17
	2874115801000	Suruburi cap hexagonal cu piulite M-16x240	buc	4,0000	4,00	16,00
53	AcA26A	Imbinarea cu flanse a pieselor de legatura, flanselor, inclusiv a flanselor oarbe si a armaturilor, Reductie din otel cu flanse d80x50mm	buc			685,611 32,441
	7136050012000	Instalator alimentari apa	h-om	0,8900	36,45	32,44
	287527411010053	Reductie din otel cu flanse d=80x50 mm	buc	1,0000	620,00	620,00
	251373660100080	Garnituri cauciuc cu insertii d=80 mm	buc	1,0100	17,00	17,17
	2874115801000	Suruburi cap hexagonal cu piulite M-16x240	buc	4,0000	4,00	16,00
54	AcA26A	Imbinarea cu flanse a pieselor de legatura, flanselor, inclusiv a flanselor oarbe si a armaturilor, Reductie din otel cu flanse	buc			541,571 32,441

1	2	3	4	5	6	7
		d65x50mm				
	7136050012000	Instalator alimentari apa	h-om	0,8900	36,45	32,44
	287527411010054	Reductie din otel cu flanse d=65x50 mm	buc	1,0000	480,00	480,00
	251373660100065	Garnituri cauciuc cu insertii d=65 mm	buc	1,0100	13,00	13,13
	2874115801000	Suruburi cap hexagonal cu piulite M-16x240	buc	4,0000	4,00	16,00
55	AcA26A	Imbinarea cu flanse a pieselor de legatura, flanselor, inclusiv a flanselor oarbe si a armaturilor, d80 mm	buc			170,611 32,441
	7136050012000	Instalator alimentari apa	h-om	0,8900	36,45	32,44
	287527411010055-1	Piese de legatura (flanse) d80 mm	buc	1,0000	105,00	105,00
	251373660100080	Garnituri cauciuc cu insertii d=80 mm	buc	1,0100	17,00	17,17
	2874115801000	Suruburi cap hexagonal cu piulite M-16x240	buc	4,0000	4,00	16,00
56	AcA54B	Montarea fittingurilor mecanic (insurubare). Imbinare mecanica intre teava si fitting (mufe, teu, cot) din polietilena, Ansamblu special flansa capat de flansa d110x4"	buc			536,141 21,141
	7136050012000	Instalator alimentari apa	h-om	0,5800	36,45	21,14
	252315671381156	Ansamblu special flansa capat de flansa d=110x4"	buc	1,0300	500,00	515,00
57	AcA54B	Montarea fittingurilor mecanic (insurubare). Imbinare mecanica intre teava si fitting (mufe, teu, cot) din polietilena, Ansamblu special flansa capat de flansa d90x3"	buc			381,641 21,141
	7136050012000	Instalator alimentari apa	h-om	0,5800	36,45	21,14
	252315671381157	Ansamblu special flansa capat de flansa d=90x3"	buc	1,0300	350,00	360,50
58	AcA54B	Montarea fittingurilor mecanic (insurubare). Imbinare mecanica intre teava si fitting (mufe, teu, cot) din polietilena, Ansamblu special flansa capat de flansa d75x2 1/2"	buc			330,141 21,141
	7136050012000	Instalator alimentari apa	h-om	0,5800	36,45	21,14
	252315671381158	Ansamblu special flansa capat de flansa d75x2 1/2"	buc	1,0300	300,00	309,00
59	AcA54B	Montarea fittingurilor mecanic (insurubare). Imbinare mecanica intre teava si fitting (mufe, teu, cot) din polietilena, Racord compresiune cu flansa d63x2"	buc			227,141 21,141
	7136050012000	Instalator alimentari apa	h-om	0,5800	36,45	21,14
	252315671381159	Racord compresiune cu flansa d=63x2"	buc	1,0300	200,00	206,00
60	AcA54B	Montarea fittingurilor mecanic (insurubare). Imbinare mecanica intre teava si fitting (mufe, teu, cot) din polietilena, Racord compresiune cu flansa d50x2"	buc			206,541 21,141
	7136050012000	Instalator alimentari apa	h-om	0,5800	36,45	21,14
	252315671381160	Racord compresiune cu flansa d=50x2"	buc	1,0300	180,00	185,40
61	AcA53B	Montarea fittingurilor prin electrofuziune. Imbinarea prin sudura de tip electrofuziune intre teava si fitting (mufe, teu, cot) din polietilena, Dop electrosudabil d75mm	buc			355,450 36,450
	7212030022700	Sudor	h-om	1,0000	36,45	36,45
	252315671381161	Dop electrosudabil d=75mm	buc	1,0100	300,00	303,00
	2940600003015	Aparat de sudura PE metoda electrofuziune	h-ut	0,8000	10,00	8,00
	3110320012304	Grup electrogen mobil de 39 kw	h-ut	0,8000	10,00	8,00
62	AcA53B	Montarea fittingurilor prin electrofuziune. Imbinarea prin sudura de tip electrofuziune intre teava si fitting (mufe, teu, cot) din polietilena, Dop electrosudabil d63mm	buc			252,430 36,450
	7212030022700	Sudor	h-om	1,0000	36,45	36,45
	252315671381162	Dop electrosudabil d=63mm	buc	1,0100	198,00	199,98
	2940600003015	Aparat de sudura PE metoda electrofuziune	h-ut	0,8000	10,00	8,00
	3110320012304	Grup electrogen mobil de 39 kw	h-ut	0,8000	10,00	8,00
63	AcA53A	Montarea fittingurilor prin electrofuziune. Imbinarea prin sudura de tip electrofuziune intre teava si fitting (mufe, teu, cot) din polietilena, Dop electrosudabil d50mm	buc			192,660 29,160
	7212030022700	Sudor	h-om	0,8000	36,45	29,16
	252315671381163	Dop electrosudabil d=50mm	buc	1,0100	150,00	151,50
	2940600003015	Aparat de sudura PE metoda electrofuziune	h-ut	0,6000	10,00	6,00
	3110320012304	Grup electrogen mobil de 39 kw	h-ut	0,6000	10,00	6,00
64	AcA53B	Montarea fittingurilor prin electrofuziune. Imbinarea prin sudura de tip electrofuziune intre teava si fitting (mufe, teu, cot) din polietilena, Cot electrosudabil d110mm	buc			456,450 36,450
	7212030022700	Sudor	h-om	1,0000	36,45	36,45

1	2	3	4	5	6	7
	252315671381164	Cot electrosudabil d=110 mm	buc	1,0100	400,00	404,00
	2940600003015	Aparat de sudura PE metoda electrofuziune	h-ut	0,8000	10,00	8,00
	3110320012304	Grup electrogen mobil de 39 kw	h-ut	0,8000	10,00	8,00
65	AcA53B	Montarea fittingurilor prin electrofuziune. Imbinarea prin sudura de tip electrofuziune intre teava si fitting (mufe, teu, cot) din polietilena, Cot electrosudabil d75mm	buc			375,650 36,450
	7212030022700	Sudor	h-om	1,0000	36,45	36,45
	252315671381165	Cot electrosudabil d=75 mm	buc	1,0100	320,00	323,20
	2940600003015	Aparat de sudura PE metoda electrofuziune	h-ut	0,8000	10,00	8,00
	3110320012304	Grup electrogen mobil de 39 kw	h-ut	0,8000	10,00	8,00
66	AcA53A	Montarea fittingurilor prin electrofuziune. Imbinarea prin sudura de tip electrofuziune intre teava si fitting (mufe, teu, cot) din polietilena, Cot electrosudabil d63mm	buc			263,360 29,160
	7212030022700	Sudor	h-om	0,8000	36,45	29,16
	252315671381166	Cot electrosudabil d=63 mm	buc	1,0100	220,00	222,20
	2940600003015	Aparat de sudura PE metoda electrofuziune	h-ut	0,6000	10,00	6,00
	3110320012304	Grup electrogen mobil de 39 kw	h-ut	0,6000	10,00	6,00
67	AcA53A	Montarea fittingurilor prin electrofuziune. Imbinarea prin sudura de tip electrofuziune intre teava si fitting (mufe, teu, cot) din polietilena, Cot electrosudabil d50mm	buc			243,160 29,160
	7212030022700	Sudor	h-om	0,8000	36,45	29,16
	252315671381167	Cot electrosudabil d=50 mm	buc	1,0100	200,00	202,00
	2940600003015	Aparat de sudura PE metoda electrofuziune	h-ut	0,6000	10,00	6,00
	3110320012304	Grup electrogen mobil de 39 kw	h-ut	0,6000	10,00	6,00
		3.3. Evacuarea conductelor de golire				
68	AcA54B	Montarea fittingurilor mecanic (insurubare). Imbinare mecanica intre teava si fitting (mufe, teu, cot) din polietilena, Racord compresiu cu flansa d 50x2"	buc			227,141 21,141
	7136050012000	Instalator alimentari apa	h-om	0,5800	36,45	21,14
	252315671381168	Racord compresiu cu flansa d=50x2"	buc	1,0300	200,00	206,00
69	CL18A	Confectii metalice diverse din profile laminate, tabla, tabla striata, otel beton, tevi pentru sustineri sau acoperiri	kg			19,966 7,654
	7214240021810	Lacatus CM	h-om	0,1900	36,45	6,93
	9310060019920	Muncitor deservire CM	h-om	0,0100	36,45	0,36
	7212030022700	Sudor	h-om	0,0100	36,45	0,36
	2734113803207	Sirma neagra moale d = 2 mm	kg	0,0100	14,00	0,14
	2775276309886	Confectii metalice inglobate in beton	kg	1,0000	12,00	12,00
	2873155901200	Electrozi pentru sudura	kg	0,0050	30,00	0,15
	4011106202741	Energie electrica	kw	0,0080	2,50	0,02
	1010126200341	Carbuni de forja (huila)	kg	0,0150	0,10	0,00
70	AcA31A	Montarea prin sudura electrica a flanselor sau pieselor de legatura, din otel, la capatul tevilor, Flansa sudura d100 mm	buc			235,941 32,441
	7136050012000	Instalator alimentari apa	h-om	0,8900	36,45	32,44
	287527440010070	Flansa sudura d=100 mm	buc	1,0000	190,00	199,50
	3110320003006	Grup termic de sudura de 1-14 kw	h-ut	0,4000	10,00	4,00
		3.4. Camine				
71	AcE11A	Executarea caminelor de vane din elemente de beton armat prefabricat, pentru alimentare cu apa circulare (inelare) cu diametrul 1,5 m, in teren fara apa subterana	m3			936,535 351,378
	7136050012000	Instalator alimentari apa	h-om	6,7500	36,45	246,04
	9310060019922	Muncitor deservire	h-om	2,8900	36,45	105,34
	2663102100933	Beton de ciment clasa C7,5/5 (BC7,5/B100)	m3	0,1990	850,00	171,69
	2010102915572	Cofraje din scindura 40 mm grosime	m2	0,1200	45,00	5,48
	2664102101196	Mortar -ciment M 50	m3	0,0100	750,00	7,61
	1411122201752	Piatra sparta	m3	0,2660	200,00	54,00
	2664102101126	Var	kg	0,1100	2,00	0,22
	2874145893787	Cuie de constructii	kg	0,0800	12,00	0,97
	2010102906951	Bara de lemn	m3	0,0040	3 000,00	12,18
	3410520001373	Automacara 5 tf	h-ut	1,8500	180,00	333,00
72	AcE12A	Executarea caminelor de vane din elemente de beton armat prefabricat, pentru alimentare cu apa circulare (inelare) cu diametrul 2,0 m, in teren fara apa subterana	m3			1 023,279 322,218

1	2	3	4	5	6	7
	7136050012000	Instalator alimentari apa	h-om	6,0000	36,45	218,70
	9310060019922	Muncitor deservire	h-om	2,8400	36,45	103,52
	2663102100957	Beton de ciment clasa B15/M200	m3	0,2840	900,00	258,15
	2010102915572	Cofraje din scindura 40 mm grosime	m2	0,2100	45,00	9,54
	2664102101196	Mortar -ciment M 50	m3	0,0860	750,00	65,15
	1411122201752	Piatra sparta	m3	0,2590	200,00	52,32
	2874145893787	Cuie de constructii	kg	0,0900	12,00	1,09
	2664102101126	Var	kg	0,1470	2,00	0,30
	2010102906951	Bara de lemn	m3	0,0040	3 000,00	12,11
	3410520001373	Automacara 5 tf	h-ut	1,6800	180,00	302,40
73	Pret din piata	Elemente din beton armat prefabricat ale caminelor de vane, circulare (inelare) cu diametrul 1,5m KII-15	buc			884,000 0,000
	73	Elemente din beton armat prefabricat ale caminelor de vane, circulare (inelare) cu diametrul 1,5m KII-15	buc	1,0000	884,00	884,00
74	Pret din piata	Elemente din beton armat prefabricat ale caminelor de vane, circulare (inelare) cu diametrul 2,0m KII-20	buc			1 696,000 0,000
	74	Elemente din beton armat prefabricat ale caminelor de vane, circulare (inelare) cu diametrul 2,0m KII-20	buc	1,0000	1 696,00	1 696,00
75	Pret din piata	Elemente din beton armat prefabricat ale caminelor de vane, circulare (inelare) cu diametrul 1,5m KII-15-6	buc			475,000 0,000
	75	Elemente din beton armat prefabricat ale caminelor de vane, circulare (inelare) cu diametrul 1,5m KII-15-6	buc	1,0000	475,00	475,00
76	Pret din piata	Elemente din beton armat prefabricat ale caminelor de vane, circulare (inelare) cu diametrul 1,5m KII-15-9a	buc			688,000 0,000
	76	Elemente din beton armat prefabricat ale caminelor de vane, circulare (inelare) cu diametrul 1,5m KII-15-9a	buc	1,0000	688,00	688,00
77	Pret din piata	Elemente din beton armat prefabricat ale caminelor de vane, circulare (inelare) cu diametrul 2,0m KII-20-6a	buc			805,000 0,000
	77	Elemente din beton armat prefabricat ale caminelor de vane, circulare (inelare) cu diametrul 2,0m KII-20-6a	buc	1,0000	805,00	805,00
78	Pret din piata	Elemente din beton armat prefabricat ale caminelor de vane, circulare (inelare) cu diametrul 2,0m KII-20-9a	buc			1 178,000 0,000
	78	Elemente din beton armat prefabricat ale caminelor de vane, circulare (inelare) cu diametrul 2,0m KII-20-9a	buc	1,0000	1 178,00	1 178,00
79	Pret din piata	Elemente din beton armat prefabricat ale caminelor de vane, circulare (inelare) cu diametrul 1,5m KII-15-1	buc			913,000 0,000
	79	Elemente din beton armat prefabricat ale caminelor de vane, circulare (inelare) cu diametrul 1,5m KII-15-1	buc	1,0000	913,00	913,00
80	Pret din piata	Elemente din beton armat prefabricat ale caminelor de vane, circulare (inelare) cu diametrul 2,0m KII-20-2	buc			1 800,000 0,000
	80	Elemente din beton armat prefabricat ale caminelor de vane, circulare (inelare) cu diametrul 2,0m KII-20-2	buc	1,0000	1 800,00	1 800,00
81	Pret din piata	Elemente din beton armat prefabricat ale caminelor de vane, circulare (inelare) cu diametrul 1,0m KII-1	buc			80,000 0,000
	81	Elemente din beton armat prefabricat ale caminelor de vane, circulare (inelare) cu diametrul 1,0m KII-1	buc	1,0000	80,00	80,00
82		Consumul de metale pentru consolidarea caminelor	kg			12,000 0,000
	82	Consumul de metale pentru consolidarea caminelor	kg	1,0000	12,00	12,00
83		Scara cu vanguri din otel	kg			12,000 0,000
	83	Scara cu vanguri din otel	kg	1,0000	12,00	12,00
84	IzD10A	Vopsirea anticoroziva cu pensula de mina a confectiilor si constructiilor metalice cu un strat de grund anticoroziv pe baza de miniu de plumb si doua straturi de email	t			644,514 234,739

1	2	3	4	5	6	7
		clorcauciuc, a confectiilor si constructiilor metalice, executate din profile cu grosimi intre 8 mm si 12 mm inclusiv				
	7141020013400	Vopsitor industrial	h-om	6,4400	36,45	234,74
	2430116100000	Email clorcauciuc	kg	7,8000	35,00	273,00
	2430226100814	Grund miniu de plumb G 355-6	kg	3,9000	22,00	85,80
	2430226109420	Diluant pt.lacuri anticorozive D.006-1 NI 1708-61 A1	kg	0,5500	20,00	11,00
	2320166200676	White spirit	kg	1,9500	20,00	39,00
	1711317306661	Bumbac de sters	kg	0,9750	1,00	0,97
85		Capacul cu rama din fonta T	buc			1 150,000 0,000
	85	Capacul cu rama din fonta T	buc	1,0000	1 150,00	1 150,00
86		Capacul cu rama din fonta JI	buc			850,000 0,000
	86	Capacul cu rama din fonta JI	buc	1,0000	850,00	850,00
		3.5. Demolarea si reconditionarea				
		3.5.1. Drumul din asfalt				
87	DC04B	Taierea cu masina cu discuri diamantate a rosturilor de contractie si dilatatie in betonul de uzura la drumuri	m			14,935 10,570
	7123010010200	Betonist	h-om	0,2900	36,45	10,57
	2681116002000	Disc armat cu segm. diamant crest. larg. d=400 mm	buc	0,0035	350,00	1,23
	4100116202806	Apa industriala in cisterne pt. lucrari drumuri-terasam.	m3	0,0400	5,00	0,20
	2952270004204	Masina de taiat rosturi in beton cu discuri abrazive	h-ut	0,2940	10,00	2,94
88	DI109	Decaparea mecanizata a imbracamintei din beton asfaltic	m3			76,450 58,320
	9310060019930	Muncitor	h-om	1,6000	36,45	58,32
	2952220003546	Autogreder pina la 175 cp	h-ut	0,0191	300,00	5,73
	2952270003370	Ciocan pneumatic 4.0-5.9 m3/min	h-ut	0,7750	6,00	4,65
	12340002506	Compresor 5-6 m3/min	h-ut	0,7750	10,00	7,75
89	TsC03C1	Sapatura mecanica cu excavatorul de 0,40-0,70 mc, cu motor cu ardere interna si comanda hidraulica, in pamint cu umiditate naturala, descarcare in depozit teren catg. III	100 m3			705,000 0,000
	2952260003501	Excavator pe senile cu o cupa cu motor termic, 0,40-0,70 mc	h-ut	2,3500	300,00	705,00
90	TsC54A	Strat de fundatie din nisip	m3			125,005 32,805
	9310060019900	Muncitor necalificat	h-om	0,9000	36,45	32,80
	1421102200525	Nisip sortat nespalat de riu si lacuri 0,0-7,0 mm	m3	1,1000	70,00	77,00
	4100126202818	Apa	m3	0,1000	5,00	0,50
	2912340002506	Compresor mobil motor ardere interna, presiunea pina la 686 kPa (7atm), 2,2 m3/min	h-ut	0,2100	10,00	2,10
	2592270004021	Compactor pe pneuri sau mecanic 150 - 200 kg	h-ut	0,4200	30,00	12,60
91	TsC54B	Strat de fundatie din piatra sparta	m3			281,286 36,086
	9310060019900	Muncitor necalificat	h-om	0,9900	36,45	36,09
	1411122201752	Piatra sparta	m3	1,1500	200,00	230,00
	4100126202818	Apa	m3	0,1000	5,00	0,50
	2912340002506	Compresor mobil motor ardere interna, presiunea pina la 686 kPa (7atm), 2,2 m3/min	h-ut	0,2100	10,00	2,10
	2592270004021	Compactor pe pneuri sau mecanic 150 - 200 kg	h-ut	0,4200	30,00	12,60
92	DB19C	Imbracaminte de beton asfaltic cu agregat mare, executata la cald, in grosime de 6,0 cm, cu asternere manuala	m2			142,566 5,832
	7129040010110	Asfaltator	h-om	0,1600	36,45	5,83
	111100010001310	Mixtura asfaltica preparata la cald cu agregate mari	t	0,1410	950,00	133,95
	1421102200000	Nisip bitumat	t	0,0030	200,00	0,60
	2710603420375	Otel patrat lam.cald lt = 50 mm	kg	0,0160	12,00	0,19
	2952240004010	Compactor static autopropulsat cu rulouri valturi R 8-14 de 14tf	h-ut	0,0166	120,00	1,99
93	DB16D	Imbracaminte de beton asfaltic cu agregate marunte, executata la cald, in grosime de 4,0 cm, cu asternere manuala	m2			123,974 4,374
	7129040010110	Asfaltator	h-om	0,1200	36,45	4,37
	111100010001311	Mixtura asfaltica preparata la cald cu agregate marunte	t	0,0940	1 250,00	117,50

1	2	3	4	5	6	7
	1421102200000	Nisip bitumat	t	0,0030	200,00	0,60
	2710603420379	Otel patrat lam.cald lt = 30 mm	kg	0,0110	12,00	0,13
	2952240004010	Compactor static autopropulsat cu rulouri valturi R 8-14 de 14tf	h-ut	0,0114	120,00	1,37
		3.5.2. Drumul din pietris				
94	TsC03C1	Sapatura mecanica cu excavatorul de 0,40-0,70 mc, cu motor cu ardere interna si comanda hidraulica, in pamint cu umiditate naturala, descarcare in depozit teren catg. III	100 m3			705,000 0,000
	2952260003501	Excavator pe senile cu o cupa cu motor termic, 0,40-0,70 mc	h-ut	2,3500	300,00	705,00
95	TsC54A	Strat de fundatie din nisip	m3			125,005 32,805
	9310060019900	Muncitor necalificat	h-om	0,9000	36,45	32,80
	1421102200525	Nisip sortat nespalat de riu si lacuri 0,0-7,0 mm	m3	1,1000	70,00	77,00
	4100126202818	Apa	m3	0,1000	5,00	0,50
	2912340002506	Compresor mobil motor ardere interna, presiunea pina la 686 kPa (7atm), 2,2 m3/min	h-ut	0,2100	10,00	2,10
	2592270004021	Compactor pe pneuri sau mecanic 150 - 200 kg	h-ut	0,4200	30,00	12,60
96	TsC54B	Strat de fundatie din piatra sparta	m3			281,286 36,086
	9310060019900	Muncitor necalificat	h-om	0,9900	36,45	36,09
	1411122201752	Piatra sparta	m3	1,1500	200,00	230,00
	4100126202818	Apa	m3	0,1000	5,00	0,50
	2912340002506	Compresor mobil motor ardere interna, presiunea pina la 686 kPa (7atm), 2,2 m3/min	h-ut	0,2100	10,00	2,10
	2592270004021	Compactor pe pneuri sau mecanic 150 - 200 kg	h-ut	0,4200	30,00	12,60
		3.5.3. Transportarea gunoiiului				
97	TsC03G1	Sapatura mecanica cu excavatorul de 0,40-0,70 mc, cu motor cu ardere interna si comanda hidraulica, in pamint cu umiditate naturala, descarcare in autovehicule teren catg. III	100 m3			780,000 0,000
	2952260003501	Excavator pe senile cu o cupa cu motor termic, 0,40-0,70 mc	h-ut	2,6000	300,00	780,00
98	TsI50B	Transportarea incarcaturilor cu autocamione la distanta 2 km	t			10,240 0,000
	3410540000001	Autocamion, 5 t	h-ut	0,0640	160,00	10,24
99	TsC51B	Lucrari la descarcarea pamintului in depozit, teren categoria II	100 m3			133,923 13,122
	9310060019900	Muncitor necalificat	h-om	0,3600	36,45	13,12
	1411122201752	Piatra sparta	m3	0,0040	200,00	0,80
	2952260003554	Buldozer 79kw (108CP)	h-ut	0,4000	300,00	120,00
		3.6. Tub de protectie prin metoda inchisa (12 buc)				
100	TsC03B1	Sapatura mecanica cu excavatorul de 0,40-0,70 mc, cu motor cu ardere interna si comanda hidraulica, in pamint cu umiditate naturala, descarcare in depozit teren catg. II (Рабочий и выходной котлованы в сухом грунте)	100 m3			615,000 0,000
	2952260003501	Excavator pe senile cu o cupa cu motor termic, 0,40-0,70 mc	h-ut	2,0500	300,00	615,00
101	GD60E	Montarea si demontarea instalatiei de foraj, a sabelor si a largitoarelor, pentru conducte avind diametrul de 316-420 mm	buc			4 215,557 2 345,557
	8113100070200	Sondor mecanic	h-om	55,0000	36,45	2 004,75
	4214340026831	Mecanic exploatare utilaje	h-om	9,3500	36,45	340,81
	2952270001813	Instalatie foraj orizontal dirijat	h-ut	9,3500	200,00	1 870,00
102	GA09A	Saparea tunelului si introducerea concomitenta a tevii de protectie pe sub drumuri sau cai ferate, executate cu ajutorul frezei, tevile de protectie avind diametrul exterior Dn 273x8 mm	m			1 078,760 109,350
	7136080025000	Montator conducte	h-om	2,9700	36,45	108,26
	7212030022700	Sudor	h-om	0,0300	36,45	1,09
	252121670100010 2	Teava din otel Dn 273x8 mm	m	1,0200	400,00	408,00

1	2	3	4	5	6	7
	2320322600282	Bitum pentru protectie conducte	kg	11,1600	9,00	100,44
	2430226101000	Grund pentru protectia conductelor metalice CITOM S 6800	kg	0,1600	22,00	3,52
	2010102918809	Rigle fag neaburite cl.B tiv. G= 50/50-100/100mm, l=1-1,70m	m3	0,0010	3 000,00	3,00
	2873155901000	Electrozi sud. ol e50.24.13/rg.2.1. d=4,00 mm S 7240	kg	0,1940	30,00	5,82
	2411115904512	Oxigen tehnic gazos S2031	m3	0,0700	9,00	0,63
	2320116200573	Benzina auto tip CO/R 75	kg	0,1500	14,00	2,10
	2320156200900	Motorina aditivata pct congelare-25 S240	l	0,4000	13,00	5,20
	2413547308164	Carbura de calciu tehnica (carbid) S102	kg	0,0700	10,00	0,70
	1711317309326	Cirpe de sters	kg	0,3000	1,00	0,30
	3110320003007	Grup termic de sudura 23-35 kw	h-ut	0,2100	10,00	2,10
	2922140007002	Macara lansator de conducte pe tractor cu senile peste 15 tf	h-ut	1,1300	100,00	113,00
	2952270004029	Topitor bitum de 500 l	h-ut	0,0600	10,00	0,60
	2952270003619	Instalatie de forat si turnat pilotii tip " CELE" diam = 400 - 1200 mm, putere 45 cp	h-ut	1,0800	300,00	324,00
103	IzL11A	Izolatie anticoroziva foarte intarita, executata mecanizat in statie, la tevi din otel cu Dn=50- 200 mm	m2			87,221 ----- 29,524
	7134030012200	Izolator hidrofug	h-om	0,6600	36,45	24,06
	9310060019900	Muncitor necalificat	h-om	0,1100	36,45	4,01
	7141020013300	Zugrav vopsitor	h-om	0,0400	36,45	1,46
	2652102100696	Var bulgari pentru constructii Tip 2 vrac S 146	kg	0,2010	2,00	0,40
	2430116104195	Vopsea anticoroziva pe baza de bitum strat I v.903-65	kg	0,5000	35,00	17,50
	2320166200676	White spirit	kg	0,0370	20,00	0,74
	1111000100035	Adeband de 50 mm latime nii 4065	m2	2,2800	10,00	22,80
	1111000100017	Deseuri textile de matase	kg	0,0300	1,00	0,03
	2112307324962	Hirtie rezistenta de ambalaj kraft tipl 160 g/mp - suluri	kg	0,1830	5,00	0,92
	2862306829940	Perii circulare din sirma d=150 mm	buc	0,0100	10,00	0,10
	2952270003017	Aparat de zugravit electric 0,5 kw	h-ut	0,0390	20,00	0,78
	2922140006704	Macara turn cu brat inclinat de 3,1-4,5 tf	h-ut	0,0570	200,00	11,40
	2940420007690	Masina din curatat tevi si conducte mobila 40 cp	h-ut	0,2020	15,00	3,03
104		Inel distantier pentru tub de protectie d273mm	buc			15,000 ----- 0,000
	104	Inel distantier pentru tub de protectie d=273 mm	buc	1,0000	15,00	15,00
105	TsD02A1	Imprastierea pamintului afinat provenit din teren categoria I sau II, executata cu buldozer pe tractor cu senile de 65-80 CP, in straturi cu grosimea de 15-20 cm	100 m3			327,000 ----- 0,000
	2952260003553	Buldozer pe senile pina la 65-80 CP	h-ut	1,0900	300,00	327,00
106	TsD05B	Compactarea cu maiul mecanic de 150-200 kg a umpluturilor in straturi succesive de 20- 30 cm grosime, exclusiv udarea fiecarui strat in parte, umpluturile executindu-se din pamint coeziv	100 m3			651,539 ----- 321,489
	9310060019900	Muncitor necalificat	h-om	8,8200	36,45	321,49
	2952270004021	Mai mecanic de 150-200 kg cu motor termic 6 cp (4 kw)	h-ut	9,4300	35,00	330,05

APROBAT:

Intocmit

VALDCONGRUP SRL

(funcția, semnătura, numele, prenumele)

L.S.



Investitor

(funcția, semnătura, numele, prenumele)

L.S.

**Lucrari de constructie a rețelei
de apeduct s. Cuconestii Noi,
r.Edinet**

(denumirea obiectivului)

DEVIZ LOCAL

Platforma turnurilor de apa. Rețele exterioare de apa

Valoarea de deviz 216 334 Lei

Intocmit in prețuri curente

№ crt.	Simbol norme și Cod resurse	Lucrări și cheltuieli	U.M.	Cantitate conform datelor din proiect	Valoarea de deviz, lei	
					Pe unitate de măsură incl. salariu	Total incl. salariu
1	2	3	4	5	6	7
		1. Utilaj				
1	Pret din piata	Contor apa rece d50mm Woltman Zenner Qn=15m3/h, Qmax=45m3/h	buc	2,0000	6 095,000 0,000	12 190,000 0,000
2	Pret din piata	Indicator pentru hidrant	buc	1,0000	250,000 0,000	250,000 0,000
		<i>Total</i>	Lei			12 440,000
		Total Utilaj Inclusiv salariu				12 440,000
		2. Lucrari de montare				
3	AcB04D	Montarea contorului de apa a robinetului de concesiie ingropat, pe pozitie existenta pe bransamente de otel, avind diametrul de 50 mm	buc	2,0000	102,139 89,302	204,279 178,605
4	AcF09A	Placa indicatoare montata la camine, rezervoare sau alte constructii si instalatii pentru alimentare cu apa si canalizare	buc	5,0000	44,784 37,544	223,921 187,718
		<i>Total</i>	Lei			428,200

1	2	3	4	5	6	7
		<i>Asigurarea medicala si sociala</i>	22,5 %			82,423
		<i>Transportarea</i>	4 %			2,475
		<i>Total</i>				513,098
		<i>Cheltuieli de regie</i>	60 %			219,794
		<i>Total</i>				732,892
		<i>Beneficiu de deviz</i>	1 %			7,329
		<i>Total</i>				740,221
		Total Lucrari de montare Inclusiv salariu				740,221 366,323
		3. Lucrari de constructii				
		3.1. Lucrari terasamente				
5	TsC03B1	Sapatura mecanica cu excavatorul de 0,40-0,70 mc, cu motor cu ardere interna si comanda hidraulica, in pamint cu umiditate naturala, descarcare in depozit teren catg. II	100 m3	1,9800	615,000 0,000	1 217,700 0,000
6	TsA20B	Sapatura manuala de pamint, in taluzuri, la deblee sapate cu excavator sau screper, pentru completarea sapaturii la profilul taluzului, in teren mijlociu	m3	6,0000	75,087 75,087	450,522 450,522
7	AcF03A	Umpluturi in santuri la conductele de alimentare cu apa sau canalizare, ca substrat, strat de protectie, strat de izolare sau strat filtrant la tuburile de drenaj, executate cu nisip (Песчаная подготовка)	m3	13,0000	93,984 22,234	1 221,798 289,048
8	TsC03F1	Sapatura mecanica cu excavatorul de 0,40-0,70 mc, cu motor cu ardere interna si comanda hidraulica, in pamint cu umiditate naturala, descarcare in autovehicule teren catg. II (Вытесн. грунт)	100 m3	0,4000	675,000 0,000	270,000 0,000
9	TsI50B	Transportarea incarcaturilor cu autocamione la distanta 2 km	t	68,0000	11,520 0,000	783,360 0,000
10	TsC51B	Lucrari la descarcarea pamintului	100	0,4000	133,922	53,569

1	2	3	4	5	6	7
		in depozit, teren categoria II	m3		13,122	5,249
11	TsD01B	Imprastierea cu lopata a pamintului afinat, in straturi uniforme, de 10-30 cm grosime, printr-o aruncare de pina la 3 m din gramezi, inclusiv sfarimarea bulgarilor, pamintul provenind din teren mijlociu	m3	53,0000	11,300 11,300	598,874 598,874
12	TsD04B	Compactarea cu maiul de mina a umpluturilor executate in sapaturi orizontale sau inclinate la 1/4, inclusiv udarea fiecarui strat de pamint in parte, avind 10 cm grosime pamint coeziv	m3	53,0000	28,038 27,338	1 485,988 1 448,888
13	TsD02A1	Imprastierea pamintului afinat provenit din teren categoria I sau II, executata cu buldozer pe tractor cu senile de 65-80 CP, in straturi cu grosimea de 15-20 cm	100 m3	1,1100	327,000 0,000	362,970 0,000
14	TsD05B	Compactarea cu maiul mecanic de 150-200 kg a umpluturilor in straturi succesive de 20-30 cm grosime, exclusiv udarea fiecarui strat in parte, umpluturile executindu-se din pamint coeziv	100 m3	1,1100	651,540 321,489	723,209 356,853
		<i>Total</i>	Lei			7 167,990
		Total Lucrari terasamente Inclusiv salariu				7 167,990 3 149,434
		3.2. Conducte si armaturi				
15	AcA52D	Teava din polietilena, pentru conducte de alimentare cu apa montata in sant, PE100 PN10 SDR17 d110mm	m	153,1000	158,783 10,133	24 309,693 1 551,378
16	AcA52B	Teava din polietilena, pentru conducte de alimentare cu apa montata in sant, PE100 PN10 SDR17 d75mm	m	37,4000	78,945 3,937	2 952,558 147,229
17		Banda de avertizare	m	190,5000	1,070 0,000	203,835 0,000
18	AcF11D	Spalarea tevilor din PVC, fonta, azbociment, polietilena etc 80-110 mm, de apa potabila dupa montarea si imbinarea, inaintea	m	190,5000	6,102 2,552	1 162,336 486,061

1	2	3	4	5	6	7
		receptiei				
19	AcF12A	Proba de presiune a conductelor din polietilena montate in transee pentru retelele de alimentare cu apa si canalizare, cu diametru pina la 100 mm	m	190,5000	0,169 0,149	32,281 28,471
20	AcD22A	Prepararea si turnarea betonului in fundatia canalelor, prin interior cu H 1,2-1,8 m si acoperire 1-5 m Упор бетон. для труб В20	m3	0,7940	1 374,428 310,918	1 091,296 246,869
21	IC44D	Confectionarea, montarea si cimentarea tevii de protectie la trecerea conductelor prin ziduri, teava avind diametrul d273x7mm	buc	12,0000	232,703 34,627	2 792,434 415,530
22	IC44D	Confectionarea, montarea si cimentarea tevii de protectie la trecerea conductelor prin ziduri, teava avind diametrul d194x5mm	buc	4,0000	182,703 34,627	730,811 138,510
23	IzA06D	Vopsitorii anticorozive pe timplarie metalica, utilaje tehnologice si constructii metalice cu email alchidic (un strat grund de miniu si trei straturi de email).	m2	4,5700	72,241 50,301	330,142 229,876
24	AcB06A	Montarea hidrantilor de incendiu subteran pe pozitie existenta, avind diametrul de Dn=50 mm (Robinet hidrant cu racord fix tip C)	buc	2,0000	1 335,095 96,957	2 670,190 193,914
25	AcB01A	Montarea armaturilor cu actionare manuala sau mecanica (vane, robinete, ventile), la conductele de alimentare cu apa sau de canalizare, Vana sertar pana cauciucata d100mm	buc	11,0000	2 308,047 20,047	25 388,522 220,522
26	AcB01A	Montarea armaturilor cu actionare manuala sau mecanica (vane, robinete, ventile), la conductele de alimentare cu apa sau de canalizare, Vana din fonta cu flanse d65mm	buc	2,0000	1 455,247 20,047	2 910,495 40,095
27	AcB01A	Montarea armaturilor cu actionare manuala sau mecanica (vane,	buc	2,0000	82,448	164,895

1	2	3	4	5	6	7
		robinete, ventile), la conductele de alimentare cu apa sau de canalizare, Robinet cu bila alama tip fluture FI-FI d15mm			20,047	40,095
28	SE56A1	Filtru pentru apa potabila, cu flanse pentru montaj pe conducta, avind dimensiunea d100mm (Y)	buc	2,0000	1 788,410 83,835	3 576,820 167,670
29	AcA26A	Imbinarea cu flanse a pieselor de legatura, flanselor, inclusiv a flanselor oarbe si a armaturilor, Stut filetat la un capat d15mm L=0,2m	buc	1,0000	63,491 32,441	63,491 32,441
30	AcA26A	Imbinarea cu flanse a pieselor de legatura, flanselor, inclusiv a flanselor oarbe si a armaturilor, Teu din otel cu flanse d100mm	buc	2,0000	1 268,640 32,441	2 537,281 64,881
31	AcA26A	Imbinarea cu flanse a pieselor de legatura, flanselor, inclusiv a flanselor oarbe si a armaturilor, Cruce din otel cu flanse d100mm	buc	2,0000	1 365,611 32,441	2 731,221 64,881
32	AcA26A	Imbinarea cu flanse a pieselor de legatura, flanselor, inclusiv a flanselor oarbe si a armaturilor, Cot din otel cu flanse d100mm	buc	4,0000	338,640 32,441	1 354,562 129,762
33	AcA26A	Imbinarea cu flanse a pieselor de legatura, flanselor, inclusiv a flanselor oarbe si a armaturilor, Reductie din otel cu flanse d100x50mm	buc	4,0000	468,640 32,441	1 874,562 129,762
34	AcA31A	Montarea prin sudura electrica a flanselor sau pieselor de legatura, din otel, la capatul tevilor, avind diametrul d100 mm	buc	10,0000	204,440 32,441	2 044,405 324,405
35	AcA31A	Montarea prin sudura electrica a flanselor sau pieselor de legatura, din otel, la capatul tevilor, avind diametrul d50 mm	buc	4,0000	167,690 32,441	670,762 129,762
36	AcA04A	Montarea in pamint a conductelor	m	3,3200	144,847	480,891

1	2	3	4	5	6	7
		din otel, asamblate prin sudura electrica, avind diametrul d108x3,5mm			18,225	60,507
37	AcA04A	Montarea in pamint a conductelor din otel, asamblate prin sudura electrica, avind diametrul d57x3,5mm	m	1,2600	88,637 18,225	111,683 22,963
38	AcA04A	Montarea in pamint a conductelor din otel, asamblate prin sudura electrica, avind diametrul d57x3,5mm	m	1,0000	88,639 18,225	88,639 18,225
39	AcA04A	Montarea in pamint a conductelor din otel, asamblate prin sudura electrica, avind diametrul d76x4mm	m	26,0000	107,728 18,225	2 800,928 473,850
40	IzA06D	Vopsitorii anticorozive pe timplarie metalica, utilaje tehnologice si constructii metalice cu email alchidic (un strat grund de miniu si trei straturi de email)	m2	30,1800	72,241 50,301	2 180,234 1 518,084
41	AcA54B	Montarea fittingurilor mecanic (insurubare). Imbinare mecanica intre teava si fitting (mufe, teu, cot) din polietilena, Ansamblu flansa capat flansa d110x4"	buc	16,0000	484,641 21,141	7 754,256 338,256
42	AcA54B	Montarea fittingurilor mecanic (insurubare). Imbinare mecanica intre teava si fitting (mufe, teu, cot) din polietilena, Ansamblu special flansa capat de flansa d75x2 1/2"	buc	4,0000	330,141 21,141	1 320,564 84,564
43	AcA53B	Montarea fittingurilor prin electrofuziune. Imbinarea prin sudura de tip electrofuziune intre teava si fitting (mufe, teu, cot) din polietilena, Cot electrosudabil d110mm	buc	11,0000	456,450 36,450	5 020,950 400,950
44	AcA53B	Montarea fittingurilor prin electrofuziune. Imbinarea prin sudura de tip electrofuziune intre teava si fitting (mufe, teu, cot) din polietilena, Cot electrosudabil d75mm	buc	3,0000	304,950 36,450	914,850 109,350
45	AcA25A	Montarea prin sudura electrica a piselor de legatura, din otel, la	buc	3,0000	106,972	320,917

1	2	3	4	5	6	7
		pozitie, Cot sudura d65mm			38,272	114,817
46	AcA25A	Montarea prin sudura electrica a piseilor de legatura, din otel, la pozitie, Teu otel sudura 100x50 mm	buc	1,0000	673,073 38,273	673,073 38,273
47	AcA53B	Montarea fittingurilor prin electrofuziune. Imbinarea prin sudura de tip electrofuziune intre teava si fitting (mufe, teu, cot) din polietilena, Teu electrosudabil d110mm	buc	1,0000	506,950 36,450	506,950 36,450
48	AcA53B	Montarea fittingurilor prin electrofuziune. Imbinarea prin sudura de tip electrofuziune intre teava si fitting (mufe, teu, cot) din polietilena, Teu electrosudabil d75mm	buc	1,0000	355,450 36,450	355,450 36,450
49	CL18A	Confectii metalice diverse din profile laminate, tabla, tabla striata, otel beton, tevi pentru sustineri sau acoperiri, Clapeta de retinere d100mm	kg	2,6500	27,946 7,655	74,056 20,285
50	AcA26A	Imbinarea cu flanse a pieselor de legatura, flanselor, inclusiv a flanselor oarbe si a armaturilor, Flansa oarba d100 mm	buc	1,0000	218,641 32,441	218,641 32,441
51	AcA31A	Montarea prin sudura electrica a flanselor sau pieselor de legatura, din otel, la capatul tevilor, Flansa sudura d100 mm	buc	1,0000	225,441 32,441	225,441 32,441
52	IzD10A	Vopsirea anticoroziva cu pensula de mina a confectionilor si constructiilor metalice cu un strat de grund anticoroziv pe baza de miniu de plumb si doua straturi de email clorcauciuc, a confectionilor si constructiilor metalice, executate din profile cu grosimi intre 8 mm si 12 mm inclusiv	t	0,0030	644,667 234,333	1,934 0,703
53	AcD22A	Prepararea si turnarea betonului in fundatia canalelor, prin interior cu H 1,2-1,8 m si acoperire 1-5 m Capat din beton B22,5	m3	0,2600	1 426,531 310,919	370,898 80,839

1	2	3	4	5	6	7
54	AcD22A	Prepararea si turnarea betonului in fundatia canalelor, prin interior cu H 1,2-1,8 m si acoperire 1-5 m B10	m3	0,0500	1 249,360 310,920	62,468 15,546
55	TsC54B	Strat de fundatie din piatra sparta	m3	0,3000	281,487 36,087	84,446 10,826
56	TsC53B	Compactarea pamintului cu piatra sparta	100m2	0,5000	1 346,624 248,224	673,312 124,112
		<i>Total</i>	Lei			103 833,173
		Total Conducte si armaturi Inclusiv salariu				103 833,173 8 352,046
		3.3. Camine circulare				
57	AcE11A	Executarea caminelor de vane din elemente de beton armat prefabricat, pentru alimentare cu apa circulare (inelare) cu diametrul 1,5 m, in teren fara apa subterana	m3	2,6600	926,444 351,378	2 464,342 934,666
58	Pret din piata	Elemente din beton armat prefabricat ale caminelor de vane, circulare (inelare) cu diametrul 1,5m KIQI-15	buc	2,0000	884,000 0,000	1 768,000 0,000
59	Pret din piata	Elemente din beton armat prefabricat ale caminelor de vane, circulare (inelare) cu diametrul 1,5m KIQI-15-6	buc	2,0000	321,000 0,000	642,000 0,000
60	Pret din piata	Elemente din beton armat prefabricat ale caminelor de vane, circulare (inelare) cu diametrul 1,5m KIQI-15-9a	buc	2,0000	321,000 0,000	642,000 0,000
61	Pret din piata	Elemente din beton armat prefabricat ale caminelor de vane, circulare (inelare) cu diametrul 1,5m KIQII2-15-1	buc	2,0000	913,000 0,000	1 826,000 0,000
62	Pret din piata	Elemente din beton armat prefabricat ale caminelor de vane, circulare (inelare) cu diametrul 1,0m KIQO-1	buc	2,0000	80,000 0,000	160,000 0,000
63		Scara cu vanguri din otel	kg	26,0000	12,000 0,000	312,000 0,000
64		Consumul de metale pentru	kg	41,6000	12,000	499,200

1	2	3	4	5	6	7
		consolidarea caminelor			0,000	0,000
65	IzD10A	Vopsirea anticoroziva cu pensula de mina a confectiilor si constructiilor metalice cu un strat de grund anticoroziv pe baza de miniu de plumb si doua straturi de email clorcauciuc, a confectiilor si constructiilor metalice, executate din profile cu grosimi intre 8 mm si 12 mm inclusiv	t	0,0670	644,552 234,746	43,185 15,728
66		Capacul cu rama din fonta T	buc	2,0000	1 150,000 0,000	2 300,000 0,000
		<i>Total</i>	Lei			10 656,727
		Total Camine circulare Inclusiv salariu				10 656,727 950,394
		3.4. Camine rectangulare 3,5x2,0m- 1buc				
67	AcD23A	Turnarea betonului in pereti sau bolti de canale ce se executa prin interior cu H 1,2-1,8 m si acoperire 1-5 m (Partea de lucru M-50)	m3	1,1400	1 273,979 335,340	1 452,336 382,288
68	AcD23A	Turnarea betonului in pereti sau bolti de canale ce se executa prin interior cu H 1,2-1,8 m si acoperire 1-5 m (Partea de lucru M-150)	m3	6,0000	1 274,011 335,340	7 644,066 2 012,040
69	AcD20A	Confectionarea si montarea armaturilor pentru canale, executate prin interiorul canalului, cu OB-37 confectionat pe santier, avind H de scurgere de 1,2-1,8 m si acoperirea de 1-5 m	kg	62,1600	15,956 2,624	991,849 163,132
70	AcD19A	Confectionarea si montarea cofrajelor pentru beton simplu sau armat, turnat la canale, executate prin interiorul canalului, avind H de scurgere de 1,2-1,8 m si acoperirea de 1-5 m	m2	30,0000	85,640 60,871	2 569,209 1 826,145
71	CP16A	Montarea elementelor de tip L sau U prefabricate din beton armat pentru canale (termice, pentru	buc	1,0000	1 140,845 76,545	1 140,845 76,545

1	2	3	4	5	6	7
		termoficare, de cablaje etc.) Placi prefabricate fundatie Д35x20				
72	CP16A	Montarea elementelor de tip L sau U prefabricate din beton armat pentru canale (termice, pentru termoficare, de cablaje etc.) Placi prefabricate fundatie П21Д-5А	buc	1,0000	1 140,845 76,545	1 140,845 76,545
73	CP16A	Montarea elementelor de tip L sau U prefabricate din beton armat pentru canale (termice, pentru termoficare, de cablaje etc.) Placi prefabricate fundatie П21Д-5	buc	1,0000	1 140,845 76,545	1 140,845 76,545
74	CP16A	Montarea elementelor de tip L sau U prefabricate din beton armat pentru canale (termice, pentru termoficare, de cablaje etc.) Placi prefabricate fundatie П21Д-5Б	buc	2,0000	1 140,845 76,545	2 281,690 153,090
75	CP16A	Montarea elementelor de tip L sau U prefabricate din beton armat pentru canale (termice, pentru termoficare, de cablaje etc.) КЦО-1	buc	2,0000	262,145 76,545	524,290 153,090
76		Capacul cu rama din fonta T	buc	2,0000	1 150,000 0,000	2 300,000 0,000
77	AcE09A	Montarea treptelor din otel-beton cu D=20 mm, la caminele de vizitare si canal, executate din zidarie, beton sau boltari C-2 (12.9kr)	buc	2,0000	168,138 5,468	336,276 10,935
78	IzD10A	Vopsirea anticoroziva cu pensula de mina a confectiilor si constructiilor metalice cu un strat de grund anticoroziv pe baza de miniu de plumb si doua straturi de email clorcauciuc, a confectiilor si constructiilor metalice, executate din profile cu grosimi intre 8 mm si 12 mm inclusiv	t	0,0260	644,462 234,692	16,756 6,102
		<i>Total</i>	Lei			21 539,007
		Total Camine rectangulare 3,5x2,0m- 1buc Inclusiv salariu				21 539,007 4 936,457
		<i>Total</i>	Lei			143 196,897

1	2	3	4	5	6	7
		<i>Asigurarea medicala si sociala</i>	22,5 %			3 912,374
		<i>Transportarea</i>	4 %			4 676,219
		<i>Total</i>				151 785,490
		<i>Cheltuieli de regie</i>	9 %			13 660,694
		<i>Total</i>				165 446,184
		<i>Beneficiu de deviz</i>	1 %			1 654,462
		<i>Total</i>				167 100,646
		Total Lucrari de constructii Inclusiv salariu				167 100,646 17 388,331

		Total	Lei	180 278
		TVA	20 %	36 056
		Total deviz: Inclusiv salariu		216 334
				17 757

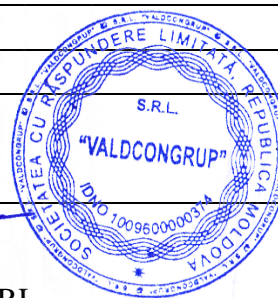

Intocmit

VALDCONGRUP SRL

(funcția, semnătura, numele, prenumele)

Verificat

(funcția, semnătura, numele, prenumele)

**Lucrari de constructie a retelei
de apeduct s. Cuconestii Noi,
r.Edinet**

Formular Nr.3

(denumirea obiectivului)

WinCmeta

**Deviz local de resurse
Platforma turnurilor de apa. Rețele exterioare de apa**

Valoarea de deviz 216 334 Lei

Intocmit in prețuri curente

№ crt.	Simbol norme și Cod resurse	Denumire lucrări și cheltuieli	U.M.	Cantitate conform datelor din proiect	Valoarea de deviz, lei	
					Pe unitate de măsură	Total
1	2	3	4	5	6	7
Total borderou de resurse № :						

Manopera :

1.	7122050013400	Zidar	h-om	0,3000	36,45	10,935
2.	7123020011140	Fierar beton	h-om	4,4755	36,45	163,132
3.	7123030012500	Montator P.B	h-om	13,3000	36,45	484,785
4.	7124010010700	Dulgher	h-om	50,1000	36,45	1 826,145
5.	7129090010600	Drenor-canalist	h-om	75,1051	36,45	2 737,582
6.	7136020011620	Instalator apa, canal	h-om	4,6000	36,45	167,670
7.	7136040011749	Instalator incalzire si gaze	h-om	15,2000	36,45	554,040
8.	7136050012000	Instalator alimentari apa	h-om	107,1600	36,45	3 905,983
9.	7136080025000	Montator conducte	h-om	31,4912	36,45	1 147,855
10.	7141020013300	Zugrav vopsitor	h-om	47,9550	36,45	1 747,960
11.	7141020013400	Vopsitor industrial	h-om	0,6182	36,45	22,533
12.	7212030022700	Sudor	h-om	16,0265	36,45	584,166
13.	7213050013100	Tinichigiu	h-om	5,1500	36,45	187,718
14.	7214240021810	Lacatus CM	h-om	0,5035	36,45	18,353
15.	9310060019900	Muncitor necalificat	h-om	82,1762	36,45	2 995,324
16.	9310060019920	Muncitor deservire CM	h-om	17,3174	36,45	631,219
17.	9310060019922	Muncitor deservire	h-om	7,6874	36,45	280,206
18.	9312040019600	Sapator	h-om	7,9300	36,45	289,048
Total manopera						17 757

Materiale:

1.	1010126200341	Carbuni de forja (huila)	kg	0,0398	0,10	0,004
2.	11	Contor apa rece d50mm Woltman Zenner Qn=15m3/h, Qmax=45m3/h	buc	2,0000	6 095,00	12 190,000
3.	12	Indicator pentru hidrant	buc	1,0000	250,00	250,000
4.	1411122201752	Piatra sparta	m3	3,6148	200,00	722,960
5.	1421102200525	Nisip sortat nespalat de riu si lacuri 0,0-7,0 mm	m3	0,1474	150,00	22,110
6.	14211022005251	Nisip sortat nespalat de riu si lacuri 0,0-7,0 mm	m3	13,3250	70,00	932,750
7.	1421202206000	Nisip 0,0-7,0 mm	m3	0,0576	150,00	8,640
8.	1711317306661	Bumbac de sters	kg	1,8310	1,00	1,831
9.	2010102901170	Bile, manele D=15-18 cm	m3	0,0618	200,00	12,360
10.	2010102903000	Scinduri rasinoase clasa C 2,5-40 mm l=1,5-5 m	m3	0,0927	3 000,00	278,100

11.	2010102906951	Bara de lemn	m3	0,0108	3 000,00	32,400
12.	2010102915572	Scind fag lunga tivita cls C gr=40mm lung=2,00m S8689	m3	0,0618	3 000,00	185,400
13.	2010102915572	Cofraje din scindura 40 mm grosime	m2	0,3240	45,00	14,580
14.	21	Banda de avertizare	m	190,5000	1,07	203,835
15.	2112307324986	Hirtie, sulfite tip I, ptr. izolare conducta 80-100 gr/mp-sul	kg	0,6632	1,00	0,663
16.	2320116200573	Benzina auto tip CO/R 75	kg	0,7070	15,00	10,605
17.	2320156200951	Motorina motor DIESEL-ld	kg	4,6422	13,00	60,349
18.	2320166200676	White spirit	kg	3,6623	20,00	73,246
19.	2320322600282	Bitum pentru protectie conducte	kg	2,3211	9,00	20,889
20.	2320322600374	Citom	kg	0,6632	2,00	1,326
21.	2411115904512	Oxigen tehnic gazos S2031	m3	7,7843	10,00	77,843
22.	2413547308164	Carbura de calciu tehnica (carbide) S102	kg	8,7438	8,00	69,951
23.	2414317346207	Stearina	kg	0,1212	2,00	0,242
24.	2430116100000	Email clorcauciuc	kg	0,7488	35,00	26,208
25.	2430116100797	Grund miniu de plumb V-351	kg	0,0772	22,00	1,698
26.	2430116103220	Vopsea alba V-101-1	kg	0,1030	35,00	3,605
27.	2430116103294	Vopsea miniu plumb v.351-3 NTR 90	kg	1,1200	35,00	39,200
28.	2430116104160	Email alchidic	kg	15,6375	35,00	547,313
29.	2430226100814	Grund miniu de plumb G 355-6	kg	5,5869	22,00	122,912
30.	2430226109260	Diluant 509 D.005-1 S 3123	kg	1,4595	20,00	29,190
31.	2430226109420	Diluant pt.lacuri anticorozive D.006-1 NI 1708-61 A1	kg	0,0529	20,00	1,058
32.	2513736601000100	Garnituri cauciuc cu insertii d=100 mm	buc	11,1100	20,00	222,200
33.	251373660100029	Garnituri cauciuc cu insertii d=15 mm	buc	1,0100	5,00	5,050
34.	251373660100080	Garnituri cauciuc cu insertii d=80 mm	buc	2,0200	17,00	34,340
35.	2513736621810	Placi tehnice de cauciuc pentru garnituri cu insertie textila de 3 mm grosime	kg	0,1212	40,00	4,848
36.	2513736621815	Placi tehnice de cauciuc pentru garnituri cu insertie textila 4 mm grosime	kg	0,1714	40,00	6,856
37.	252121670100036	Teava din otel d=108x3,5 mm	m	3,5209	110,00	387,299
38.	252121670100037	Teava din otel d=57x3,5 mm	m	1,3362	57,00	76,163
39.	252121670100038	Teava din otel d=57x3,5 mm	m	1,0605	57,00	60,449
40.	252121670100039	Teava din otel d=76x4mm	m	27,5730	75,00	2 067,975
41.	252121671000116	Teava PE100 PN10 SDR17 d=110 mm	m	153,8655	130,00	20 002,515
42.	252121671000118	Teava PE100 PN10 SDR17 d=75 mm	m	37,5122	69,60	2 610,849
43.	252315671381141	Ansamblu flansa capat flansa d=110x4"	buc	16,4800	450,00	7 416,000
44.	252315671381142	Ansamblu special flansa capat de flansa d=75x2 1/2"	buc	4,1200	300,00	1 236,000
45.	252315671381143	Cot electrosudabil d=110 mm	buc	11,1100	400,00	4 444,000
46.	252315671381147	Teu electrosudabil d=110 mm	buc	1,0100	450,00	454,500
47.	252315671381148	Teu electrosudabil d=75 mm	buc	1,0100	300,00	303,000
48.	252315671381165	Cot electrosudabil d=75 mm	buc	3,0300	250,00	757,500
49.	2523156719081	Distantier din m. plast.pt poz arm in beton armat pt diafrag	buc	9,3240	15,00	139,860
50.	2651122100024	Ciment portland P 40 saci S388	kg	10,2720	1,50	15,408
51.	2651122100402	Ciment metalurgic cu adaosuri M 30 saci S1500	kg	1,7680	1,50	2,652
52.	2652102100713	Var pasta	m3	0,0048	200,00	0,960

53.	2663102100000150	Beton (Partea de lucru M-50)	m3	1,1859	880,00	1 043,592
54.	266310210000020	Beton B20	m3	0,8260	1 000,00	826,000
55.	266310210000022,5	Beton - Capat din beton B22,5	m3	0,2705	1 050,00	284,025
56.	266310210000050	Beton (Partea de lucru M-150)	m3	6,2418	880,00	5 492,784
57.	266310210000054	Beton B10	m3	0,0520	880,00	45,760
58.	2663102100933	Beton de ciment clasa C7,5/5 (BC7,5/B100)	m3	0,5373	800,00	429,840
59.	2664102100001	Mortar marca...(pt.informatie)	m3	0,0420	800,00	33,600
60.	2664102101126	Var	kg	0,2970	2,00	0,594
61.	2664102101196	Mortar -ciment M 50	m3	0,0270	750,00	20,250
62.	266612280060071	Placi prefabricate fundatie Д35x20	buc	1,0100	950,00	959,500
63.	266612280060072	Placi prefabricate fundatie П21Д-5А	buc	1,0100	950,00	959,500
64.	266612280060073	Placi prefabricate fundatie П21Д-5	buc	1,0100	950,00	959,500
65.	266612280060074	Placi prefabricate fundatie П21Д-5Б	buc	2,0200	950,00	1 919,000
66.	266612280060075	Element prefabricat -КЦО-1	buc	2,0200	80,00	161,600
67.	2710602000001	Otel beton profil neted OB 37 d=8 mm	kg	63,4032	10,00	634,032
68.	272210331000029	Teava instalatie d=273x7 mm	m	6,0000	380,00	2 280,000
69.	272210331000031	Teava instalatie d=194x5 mm	m	2,0000	280,00	560,000
70.	2734113803116	Sirma neagra moale d = 1 mm	kg	2,1666	12,00	25,999
71.	2734113803207	Sirma neagra moale d = 2 mm	kg	0,0265	12,00	0,318
72.	2744125904770	Aliaj de lipit staniu-plumb LP-30 % G	kg	0,4444	2,00	0,889
73.	2744233336462	Teava plumb de presiune PB-99,96% 40 x 5 mm	kg	9,0900	1,00	9,090
74.	277527630988649	Clapeta de retinere d=100 mm	kg	2,6500	20,00	53,000
75.	281123630632777	Trepte din otel rotund diam 14-20 mm C-2 (12.9кр)	kg	26,8320	12,00	321,984
76.	2873146311532	Scoabe OB D = 8 x 300 - 400 mm	kg	0,9270	12,00	11,124
77.	2873155901200	Electrozi pentru sudura	kg	0,0132	30,00	0,396
78.	2873155901261	Electrod S 1125/2 E 51.5A1 1 dxl 5 x 450 mm	kg	4,3107	30,00	129,321
79.	2874115801000	Suruburi cap hexagonal cu piulite M-16x240	buc	56,0000	4,00	224,000
80.	2874115821760	Surub cap hexagonal M 16x70 gr. 4,8	buc	8,1600	4,00	32,640
81.	2874115826423	Surub hexagonal M-6x30 mm	buc	20,6000	1,00	20,600
82.	2874115840558	Piulita hexag. M16	buc	8,1600	1,00	8,160
83.	2874115840924	Piulite hexaf.uzual S 922 OL 37 B M 6	buc	20,6000	0,50	10,300
84.	287411730000025	Vana sertar pana cauciucata d=100 mm	buc	11,4400	2 200,00	25 168,000
85.	287411730000027	Robinet cu bila alama tip fluture FI-FI d=15 mm	buc	2,0800	60,00	124,800
86.	287411730000039	Vana din fonta cu flanse d=65 mm	buc	2,0800	1 380,00	2 870,400
87.	2874145886943	Cuie constructii tip A 3 x 60 mm	kg	1,5450	12,00	18,540
88.	2874145893787	Cuie de constructii	kg	0,2160	12,00	2,592
89.	2875274108000	Cot cu picior pentru hidrant d=50	buc	2,0400	200,00	408,000
90.	287527411010029	Stut filetata la un capat d=15mm L=0,2m	buc	1,0000	10,00	10,000
91.	287527411010041	Teu din otel cu flanse d=100 mm	buc	2,0000	1 200,00	2 400,000

92.	287527411010050	Cruce din otel cu flanse d=100 mm	buc	2,0000	1 300,00	2 600,000
93.	2875274110100501	Flansa oarba d=100 mm	buc	1,0000	150,00	150,000
94.	287527411010051	Cot din otel cu flanse d=100 mm	buc	4,0000	270,00	1 080,000
95.	287527411010052	Reductie din otel cu flanse d=100x50 mm	buc	4,0000	400,00	1 600,000
96.	287527411015045	Cot sudura d=65 mm	buc	3,0600	65,00	198,900
97.	287527411015046	Teu otel sudura d=100x50 mm	buc	1,0200	620,00	632,400
98.	287527440010034	Flansa din otel pentru sudura d=100 mm	buc	10,5000	160,00	1 680,000
99.	287527440010035	Flansa din otel pentru sudura d=50 mm	buc	4,2000	125,00	525,000
100.	287527440010051	Flansa sudura d=100 mm	buc	1,0500	180,00	189,000
101.	2875277313000	Cutie de protectie din fonta pentru hidrant subteran	buc	2,0400	500,00	1 020,000
102.	287527732430024	Robinet hidrant cu racord fix tip C d=50 mm	buc	2,0400	480,00	979,200
103.	292412732206528	Filtru pentru apa potabila d=100 mm (Y)	buc	2,0500	1 663,00	3 409,150
104.	4011106202741	Energie electrica	kw	0,0212	2,50	0,053
105.	4100116202806	Apa industriala in cisterne pt. lucrari drumuri-terasam.	m3	5,3000	7,00	37,100
106.	4100116202818	Apa pentru mortare si betoane	m3	0,8348	7,00	5,844
107.	4100116202820	Apa potabila	m3	28,5894	7,00	200,126
108.	4100126202818	Apa	m3	0,2800	7,00	1,960
109.	73	Elemente din beton armat prefabricat ale caminelor de vane, circulare (inelare) cu diametrul 1,5m KIIJ-15	buc	2,0000	884,00	1 768,000
110.	75	Elemente din beton armat prefabricat ale caminelor de vane, circulare (inelare) cu diametrul 1,5m KIIJ-15-6	buc	2,0000	321,00	642,000
111.	76	Elemente din beton armat prefabricat ale caminelor de vane, circulare (inelare) cu diametrul 1,5m KIIJ-15-9a	buc	2,0000	321,00	642,000
112.	79	Elemente din beton armat prefabricat ale caminelor de vane, circulare (inelare) cu diametrul 1,5m KIIJ2-15-1	buc	2,0000	913,00	1 826,000
113.	81	Elemente din beton armat prefabricat ale caminelor de vane, circulare (inelare) cu diametrul 1,0m KIIQ-1	buc	2,0000	80,00	160,000
114.	82	Consumul de metale pentru consolidarea caminelor	kg	41,6000	12,00	499,200
115.	83	Scara cu vanguri din otel	kg	26,0000	12,00	312,000
116.	85	Capacul cu rama din fonta T	buc	4,0000	1 150,00	4 600,000
		Total materiale de constructii				129 404

Utilaje de constructii:

1.	2592270004021	Compactor pe pneuri sau mecanic 150 - 200 kg	h-ut	0,1260	30,00	3,780
2.	28752774100000	Compresor 5m3/min	h-ut	0,3810	10,00	3,810
3.	2912340002506	Compresor mobil motor ardere interna, presiunea pina la 686 kPa (7atm), 2,2	h-ut	0,0630	10,00	0,630

		m3/min				
4.	2922140006000	Macara pe pneuri	h-ut	3,5000	200,00	700,000
5.	2940420007679	Fierastrau mecanic	h-ut	0,9000	10,00	9,000
6.	2940600003015	Aparat de sudura PE metoda electrofuziune	h-ut	12,8000	10,00	128,000
7.	2952160007253	Utilaj pentru intindere teava	h-ut	1,4960	10,00	14,960
8.	2952260003501	Excavator pe senile cu o cupa cu motor termic, 0,40-0,70 mc	h-ut	4,9590	300,00	1 487,700
9.	2952260003553	Buldozer pe senile pina la 65-80 CP	h-ut	1,2099	300,00	362,970
10.	2952260003554	Buldozer 79kw (108CP)	h-ut	0,1600	300,00	48,000
11.	2952270003306	Electropompa de apa 4-6 kw	h-ut	0,0316	10,00	0,316
12.	2952270003706	Betoniera pina la 250 - 500l cu amestec forat, actioanata electric	h-ut	2,6794	20,00	53,588
13.	2952270003799	Vibrator de interior pentru beton 0.90-1.5 KW	h-ut	4,9464	15,00	74,196
14.	2952270004021	Mai mecanic de 150-200 kg cu motor termic 6 cp (4 kw)	h-ut	11,5373	35,00	403,806
15.	2952270004204	Stanta electrica de taiat otel beton, cu diam peste 40 mm	h-ut	0,1740	15,00	2,610
16.	2952270006612	Troliu cu act. electrica 1 tf	h-ut	0,0622	20,00	1,244
17.	2952270007602	Tirfor 1,5 tf	h-ut	15,5610	20,00	311,220
18.	3110320003006	Grup termic de sudura de 1-14 kw	h-ut	6,9600	10,00	69,600
19.	3110320012304	Grup electrogen mobil de 39 kw	h-ut	12,8000	10,00	128,000
20.	3110500003004	Convertizor de sudura de 14 kw	h-ut	1,8948	10,00	18,948
21.	3410440005604	Tractor pe pneuri U 650 de 48 kw (65 cp)	h-ut	1,4960	120,00	179,520
22.	3410520001373	Automacara 5 tf	h-ut	4,9210	180,00	885,780
23.	3410520006752	Automacara 6 - 10 tf	h-ut	15,3100	180,00	2 755,800
24.	3410540000001	Autocamion, 5 t	h-ut	4,3520	180,00	783,360
25.	3410540005603	Autocisterna 5-8 t cu dispozitive de stropire	h-ut	9,5250	50,00	476,250
		Total utilaje de constructii				8 902

Total	Lei	180 278
TVA	20 %	36 056

Total deviz:

216 334

Intocmit

VALDCONGRUP SRL

(funcția, semnătura, numele, prenumele)

Verificat

(funcția, semnătura, numele, prenumele)

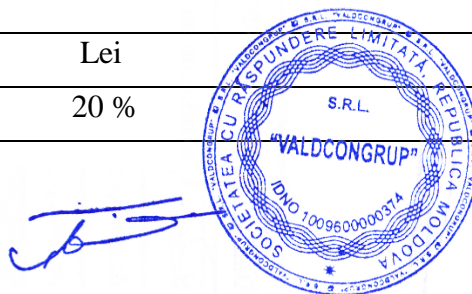

**Obiect Lucrari de constructie a retelei de
apeduct s. Cuconestii Noi, r.Edinet**

Investitor

Catalog de prețuri unitare pentru obiectul

Nr crt.	Simbol norme și Cod resurse	Denumire lucrări, cheltuieli și resurse	U.M.	Consum de resurse pe unitate de măsură	Valoare, lei	
					Pe unitate de măsură	Total incl. salariu
1	2	3	4	5	6	7
		1. Utilaj				
1	Pret din piata	Contor apa rece d50mm Woltman Zenner Qn=15m3/h, Qmax=45m3/h	buc			6 095,00 0,000
	11	Contor apa rece d50mm Woltman Zenner Qn=15m3/h, Qmax=45m3/h	buc	1,0000	6 095,00	6 095,00
2	Pret din piata	Indicator pentru hidrant	buc			250,000 0,000
	12	Indicator pentru hidrant	buc	1,0000	250,00	250,00
		2. Lucrari de montare				
3	AcB04D	Montarea contorului de apa a robinetului de concesie ingropat, pe pozitie existenta pe bransamente de otel, avind diametrul de 50 mm	buc			102,139 89,302
	7136050012000	Instalator alimentari apa	h-om	2,4500	36,45	89,30
	2744233336462	Teava plumb de presiune PB-99,96% 40 x 5 mm	kg	4,5000	1,00	4,54
	2744125904770	Aliaj de lipit staniu-plumb LP-30 % G	kg	0,2200	2,00	0,44
	2513736621810	Placi tehnice de cauciuc pentru garnituri cu insertie textila de 3 mm grosime	kg	0,0600	40,00	2,42
	2414317346207	Stearina	kg	0,0600	2,00	0,12
	2320116200573	Benzina auto tip CO/R 75	kg	0,3500	15,00	5,30
4	AcF09A	Placa indicatoare montata la camine, rezervoare sau alte constructii si instalatii pentru alimentare cu apa si canalizare	buc			44,784 37,544
	7213050013100	Tinichigiu	h-om	1,0300	36,45	37,54
	2874115826423	Surub hexagonal M-6x30 mm	buc	4,0000	1,00	4,12
	2874115840924	Piulite hexaf.uzual S 922 OL 37 B M 6	buc	4,0000	0,50	2,06
	2430116100797	Grund miniu de plumb V-351	kg	0,0150	22,00	0,34
	2430116103220	Vopsea alba V-101-1	kg	0,0200	35,00	0,72
		3. Lucrari de constructii				
		3.1. Lucrari terasamente				
5	TsC03B1	Sapatura mecanica cu excavatorul de 0,40- 0,70 mc, cu motor cu ardere interna si comanda hidraulica, in pamint cu umiditate naturala, descarcare in depozit teren catg. II	100 m3			615,000 0,000
	2952260003501	Excavator pe senile cu o cupa cu motor termic, 0,40-0,70 mc	h-ut	2,0500	300,00	615,00
6	TsA20B	Sapatura manuala de pamint, in taluzuri, la deblee sapate cu excavator sau screper, pentru completarea sapaturii la profilul taluzului, in teren mijlociu	m3			75,087 75,087
	9310060019900	Muncitor necalificat	h-om	2,0600	36,45	75,09
7	AcF03A	Umpluturi in santuri la conductele de alimentare cu apa sau canalizare, ca substrat, strat de protectie, strat de izolare sau strat filtrant la tuburile de drenaj, executate cu nisip (Песчаная подготовка)	m3			93,984 22,234
	9312040019600	Sapator	h-om	0,6100	36,45	22,23
	14211022005251	Nisip sortat nespalat de riu si lacuri 0,0-7,0 mm	m3	1,0250	70,00	71,75
8	TsC03F1	Sapatura mecanica cu excavatorul de 0,40-	100 m3			675,000

1	2	3	4	5	6	7
		0,70 mc, cu motor cu ardere interna si comanda hidraulica, in pamint cu umiditate naturala, descarcare in autovehicule teren catg. II (Вътесн. грунт)				0,000
	2952260003501	Excavator pe senile cu o cupa cu motor termic, 0,40-0,70 mc	h-ut	2,2500	300,00	675,00
9	TsI50B	Transportarea incarcaturilor cu autocamione la distanta 2 km	t			11,520 0,000
	3410540000001	Autocamion, 5 t	h-ut	0,0640	180,00	11,52
10	TsC51B	Lucrari la descarcarea pamintului in depozit, teren categoria II	100 m3			133,922 13,122
	9310060019900	Muncitor necalificat	h-om	0,3600	36,45	13,12
	1411122201752	Piatra sparta	m3	0,0040	200,00	0,80
	2952260003554	Buldozer 79kw (108CP)	h-ut	0,4000	300,00	120,00
11	TsD01B	Imprastierea cu lopata a pamintului afinat, in straturi uniforme, de 10-30 cm grosime, printr-o aruncare de pina la 3 m din gramezi, inclusiv sfarimarea bulgarilor, pamintul provenind din teren mijlociu	m3			11,300 11,300
	9310060019900	Muncitor necalificat	h-om	0,3100	36,45	11,30
12	TsD04B	Compactarea cu maiul de mina a umpluturilor executate in sapatari orizontale sau inclinate la 1/4, inclusiv udarea fiecarui strat de pamint in parte, avind 10 cm grosime pamint coeziv	m3			28,038 27,338
	9310060019900	Muncitor necalificat	h-om	0,7500	36,45	27,34
	4100116202806	Apa industriala in cisterne pt. lucrari drumuri-terasam.	m3	0,1000	7,00	0,70
13	TsD02A1	Imprastierea pamintului afinat provenit din teren categoria I sau II, executata cu buldozer pe tractor cu senile de 65-80 CP, in straturi cu grosimea de 15-20 cm	100 m3			327,000 0,000
	2952260003553	Buldozer pe senile pina la 65-80 CP	h-ut	1,0900	300,00	327,00
14	TsD05B	Compactarea cu maiul mecanic de 150-200 kg a umpluturilor in straturi succesive de 20-30 cm grosime, exclusiv udarea fiecarui strat in parte, umpluturile executindu-se din pamint coeziv	100 m3			651,540 321,489
	9310060019900	Muncitor necalificat	h-om	8,8200	36,45	321,49
	2952270004021	Mai mecanic de 150-200 kg cu motor termic 6 cp (4 kw)	h-ut	9,4300	35,00	330,05
		3.2. Conducte si armaturi				
15	AcA52D	Teava din polietilena, pentru conducte de alimentare cu apa montata in sant, PE100 PN10 SDR17 d110mm	m			158,783 10,133
	7136080025000	Montator conducte	h-om	0,1830	36,45	6,67
	9310060019920	Muncitor deservire CM	h-om	0,0950	36,45	3,46
	2521216710001116	Teava PE100 PN10 SDR17 d=110 mm	m	1,0050	130,00	130,65
	3410520006752	Automacara 6 - 10 tf	h-ut	0,1000	180,00	18,00
16	AcA52B	Teava din polietilena, pentru conducte de alimentare cu apa montata in sant, PE100 PN10 SDR17 d75mm	m			78,945 3,937
	7136080025000	Montator conducte	h-om	0,0720	36,45	2,62
	9310060019920	Muncitor deservire CM	h-om	0,0360	36,45	1,31
	2521216710001118	Teava PE100 PN10 SDR17 d=75 mm	m	1,0030	69,60	69,81
	3410440005604	Tractor pe pneuri U 650 de 48 kw (65 cp)	h-ut	0,0400	120,00	4,80
	2952160007253	Utilaj pentru intindere teava	h-ut	0,0400	10,00	0,40
17		Banda de avertizare	m			1,070 0,000
	21	Banda de avertizare	m	1,0000	1,07	1,07
18	AcF11D	Spalarea tevilor din PVC, fonta, azbociment, polietilena etc 80-110 mm, de apa potabila dupa montarea si imbinarea, inaintea receptiei	m			6,102 2,552
	7136050012000	Instalator alimentari apa	h-om	0,0700	36,45	2,55
	4100116202820	Apa potabila	m3	0,1500	7,00	1,05
	3410540005603	Autocisterna 5-8 t cu dispozitive de stropire	h-ut	0,0500	50,00	2,50

1	2	3	4	5	6	7
19	AcF12A	Proba de presiune a conductelor din polietilena montate in transee pentru retelele de alimentare cu apa si canalizare, cu diametru pina la 100 mm	m			0,169 0,149
	7136080025000	Montator conducte	h-om	0,0041	36,45	0,15
	28752774100000	Compresor 5m3/min	h-ut	0,0020	10,00	0,02
20	AcD22A	Prepararea si turnarea betonului in fundatia canalelor, prin interior cu H 1,2-1,8 m si acoperire 1-5 m Упор бетон. для труб В20	m3			1 374,428 310,918
	7129090010600	Drenor-canalist	h-om	8,5300	36,45	310,92
	266310210000020	Beton B20	m3	1,0300	1 000,00	1 040,30
	4100116202818	Apa pentru mortare si betoane	m3	0,1000	7,00	0,71
	2952270007602	Tirfor 1,5 tf	h-ut	0,3500	20,00	7,00
	2952270003706	Betoniera pina la 250 - 500l cu amestec fortat, actioanata electric	h-ut	0,3250	20,00	6,50
	2952270003799	Vibrator de interior pentru beton 0.90-1.5 KW	h-ut	0,6000	15,00	9,00
21	IC44D	Confectionarea, montarea si cimentarea tevii de protectie la trecerea conductelor prin ziduri, teava avind diametrul d273x7mm	buc			232,703 34,627
	7136040011749	Instalator incalzire si gaze	h-om	0,9500	36,45	34,63
	272210331000029	Teava instalatie d=273x7 mm	m	0,5000	380,00	190,00
	2411115904512	Oxigen tehnic gazos S2031	m3	0,3000	10,00	3,00
	2413547308164	Carbura de calciu tehnica (carbid) S102	kg	0,1320	8,00	1,06
	2430116103294	Vopsea miniu plumb v.351-3 NTR 90	kg	0,0700	35,00	2,45
	2651122100024	Ciment portland P 40 saci S388	kg	0,6420	1,50	0,96
	1421202206000	Nisip 0,0-7,0 mm	m3	0,0036	150,00	0,54
	4100116202820	Apa potabila	m3	0,0009	7,00	0,01
	2652102100713	Var pasta	m3	0,0003	200,00	0,06
22	IC44D	Confectionarea, montarea si cimentarea tevii de protectie la trecerea conductelor prin ziduri, teava avind diametrul d194x5mm	buc			182,703 34,627
	7136040011749	Instalator incalzire si gaze	h-om	0,9500	36,45	34,63
	272210331000031	Teava instalatie d=194x5 mm	m	0,5000	280,00	140,00
	2411115904512	Oxigen tehnic gazos S2031	m3	0,3000	10,00	3,00
	2413547308164	Carbura de calciu tehnica (carbid) S102	kg	0,1320	8,00	1,06
	2430116103294	Vopsea miniu plumb v.351-3 NTR 90	kg	0,0700	35,00	2,45
	2651122100024	Ciment portland P 40 saci S388	kg	0,6420	1,50	0,96
	1421202206000	Nisip 0,0-7,0 mm	m3	0,0036	150,00	0,54
	4100116202820	Apa potabila	m3	0,0009	7,00	0,01
	2652102100713	Var pasta	m3	0,0003	200,00	0,06
23	IzA06D	Vopsitorii anticorozive pe timplarie metalica, utilaje tehnologice si constructii metalice cu email alchidic (un strat grund de miniu si trei straturi de email).	m2			72,241 50,301
	7141020013300	Zugrav vopsitor	h-om	1,3800	36,45	50,30
	2430116104160	Email alchidic	kg	0,4500	35,00	15,75
	2430226100814	Grund miniu de plumb G 355-6	kg	0,1500	22,00	3,30
	2430226109260	Diluant 509 D.005-1 S 3123	kg	0,0420	20,00	0,84
	2320166200676	White spirit	kg	0,1000	20,00	2,00
	1711317306661	Bumbac de sters	kg	0,0500	1,00	0,05
24	AcB06A	Montarea hidrantilor de incendiu subteran pe pozitie existenta, avind diametrul de Dn=50 mm (Robinet hidrant cu racord fix tip C)	buc			1 335,095 96,957
	7136050012000	Instalator alimentari apa	h-om	2,6600	36,45	96,96
	287527732430024	Robinet hidrant cu racord fix tip C d=50 mm	buc	1,0000	480,00	489,60
	2875274108000	Cot cu picior pentru hidrant d=50	buc	1,0000	200,00	204,00
	2513736621815	Placi tehnice de cauciuc pentru garnituri cu insertie textila 4 mm grosime	kg	0,0840	40,00	3,43
	2875277313000	Cutie de protectie din fonta pentru hidrant subteran	buc	1,0000	500,00	510,00
	2874115821760	Surub cap hexagonal M 16x70 gr. 4,8	buc	4,0000	4,00	16,32
	2874115840558	Piulita hexag. M16	buc	4,0000	1,00	4,08
	1421102200525	Nisip sortat nespalat de riu si lacuri 0,0-7,0 mm	m3	0,0700	150,00	10,71
25	AcB01A	Montarea armaturilor cu actionare manuala sau mecanica (vane, robinete, ventile), la conductele de alimentare cu apa sau de canalizare, Vana sertar pana cauciucata d100mm	buc			2 308,047 20,047
	7136050012000	Instalator alimentari apa	h-om	0,5500	36,45	20,05
	287411730000025	Vana sertar pana cauciucata d=100 mm	buc	1,0000	2 200,00	2 288,00

1	2	3	4	5	6	7
26	AcB01A	Montarea armaturilor cu actionare manuala sau mecanica (vane, robinete, ventile), la conductele de alimentare cu apa sau de canalizare, Vana din fonta cu flanse d65mm	buc			1 455,247 20,047
	7136050012000	Instalator alimentari apa	h-om	0,5500	36,45	20,05
	287411730000039	Vana din fonta cu flanse d=65 mm	buc	1,0000	1 380,00	1 435,20
27	AcB01A	Montarea armaturilor cu actionare manuala sau mecanica (vane, robinete, ventile), la conductele de alimentare cu apa sau de canalizare, Robinet cu bila alama tip fluture FI-FI d15mm	buc			82,448 20,047
	7136050012000	Instalator alimentari apa	h-om	0,5500	36,45	20,05
	287411730000027	Robinet cu bila alama tip fluture FI-FI d=15 mm	buc	1,0000	60,00	62,40
28	SE56A1	Filtru pentru apa potabila, cu flanse pentru montaj pe conducta, avind dimensiunea d100mm (Y)	buc			1 788,410 83,835
	7136020011620	Instalator apa, canal	h-om	2,3000	36,45	83,83
	292412732206528	Filtru pentru apa potabila d=100 mm (Y)	buc	1,0000	1 663,00	1 704,58
29	AcA26A	Imbinarea cu flanse a pieselor de legatura, flanselor, inclusiv a flanselor oarbe si a armaturilor, Stut filetat la un capat d15mm L=0,2m	buc			63,491 32,441
	7136050012000	Instalator alimentari apa	h-om	0,8900	36,45	32,44
	287527411010029	Stut filetat la un capat d=15mm L=0,2m	buc	1,0000	10,00	10,00
	251373660100029	Garnituri cauciuc cu insertii d=15 mm	buc	1,0100	5,00	5,05
	2874115801000	Suruburi cap hexagonal cu piulite M-16x240	buc	4,0000	4,00	16,00
30	AcA26A	Imbinarea cu flanse a pieselor de legatura, flanselor, inclusiv a flanselor oarbe si a armaturilor, Teu din otel cu flanse d100mm	buc			1 268,640 32,441
	7136050012000	Instalator alimentari apa	h-om	0,8900	36,45	32,44
	287527411010041	Teu din otel cu flanse d=100 mm	buc	1,0000	1 200,00	1 200,00
	251373660100010	Garnituri cauciuc cu insertii d=100 mm	buc	1,0100	20,00	20,20
	2874115801000	Suruburi cap hexagonal cu piulite M-16x240	buc	4,0000	4,00	16,00
31	AcA26A	Imbinarea cu flanse a pieselor de legatura, flanselor, inclusiv a flanselor oarbe si a armaturilor, Cruce din otel cu flanse d100mm	buc			1 365,611 32,441
	7136050012000	Instalator alimentari apa	h-om	0,8900	36,45	32,44
	287527411010050	Cruce din otel cu flanse d=100 mm	buc	1,0000	1 300,00	1 300,00
	251373660100080	Garnituri cauciuc cu insertii d=80 mm	buc	1,0100	17,00	17,17
	2874115801000	Suruburi cap hexagonal cu piulite M-16x240	buc	4,0000	4,00	16,00
32	AcA26A	Imbinarea cu flanse a pieselor de legatura, flanselor, inclusiv a flanselor oarbe si a armaturilor, Cot din otel cu flanse d100mm	buc			338,640 32,441
	7136050012000	Instalator alimentari apa	h-om	0,8900	36,45	32,44
	287527411010051	Cot din otel cu flanse d=100 mm	buc	1,0000	270,00	270,00
	251373660100010	Garnituri cauciuc cu insertii d=100 mm	buc	1,0100	20,00	20,20
	2874115801000	Suruburi cap hexagonal cu piulite M-16x240	buc	4,0000	4,00	16,00
33	AcA26A	Imbinarea cu flanse a pieselor de legatura, flanselor, inclusiv a flanselor oarbe si a armaturilor, Reductie din otel cu flanse d100x50mm	buc			468,640 32,441
	7136050012000	Instalator alimentari apa	h-om	0,8900	36,45	32,44
	287527411010052	Reductie din otel cu flanse d=100x50 mm	buc	1,0000	400,00	400,00
	251373660100010	Garnituri cauciuc cu insertii d=100 mm	buc	1,0100	20,00	20,20
	2874115801000	Suruburi cap hexagonal cu piulite M-16x240	buc	4,0000	4,00	16,00
34	AcA31A	Montarea prin sudura electrica a flanselor sau pieselor de legatura, din otel, la capatul tevilor, avind diametrul d100 mm	buc			204,440 32,441
	7136050012000	Instalator alimentari apa	h-om	0,8900	36,45	32,44
	287527440010034	Flansa din otel pentru sudura d=100 mm	buc	1,0000	160,00	168,00

1	2	3	4	5	6	7
	3110320003006	Grup termic de sudura de 1-14 kw	h-ut	0,4000	10,00	4,00
35	AcA31A	Montarea prin sudura electrica a flanselor sau pieselor de legatura, din otel, la capatul tevilor, avind diametrul d50 mm	buc			167,690 ----- 32,441
	7136050012000	Instalator alimentari apa	h-om	0,8900	36,45	32,44
	287527440010035	Flansa din otel pentru sudura d=50 mm	buc	1,0000	125,00	131,25
	3110320003006	Grup termic de sudura de 1-14 kw	h-ut	0,4000	10,00	4,00
36	AcA04A	Montarea in pamint a conductelor din otel, asamblate prin sudura electrica, avind diametrul d108x3,5mm	m			144,847 ----- 18,225
	7136050012000	Instalator alimentari apa	h-om	0,5000	36,45	18,23
	252121670100036	Teava din otel d=108x3,5 mm	m	1,0100	110,00	116,66
	2411115904512	Oxigen tehnic gazos S2031	m3	0,0900	10,00	0,94
	2413547308164	Carbura de calciu tehnica (carbid) S102	kg	0,2000	8,00	1,68
	2873155901261	Electrod S 1125/2 E 51.5A1 1 dxl 5 x 450 mm	kg	0,1300	30,00	4,10
	2320322600282	Bitum pentru protectie conducte	kg	0,0700	9,00	0,66
	2320322600374	Citom	kg	0,0200	2,00	0,04
	2112307324986	Hirtie, sulfite tip I, ptr. izolare conducta 80-100 gr/mp-sul	kg	0,0200	1,00	0,02
	2320156200951	Motorina motor DIESEL-ld	kg	0,1400	13,00	1,91
	3110500003004	Convertizor de sudura de 14 kw	h-ut	0,0600	10,00	0,60
	2952270003306	Electropompa de apa 4-6 kw	h-ut	0,0010	10,00	0,01
37	AcA04A	Montarea in pamint a conductelor din otel, asamblate prin sudura electrica, avind diametrul d57x3,5mm	m			88,637 ----- 18,225
	7136050012000	Instalator alimentari apa	h-om	0,5000	36,45	18,22
	252121670100037	Teava din otel d=57x3,5 mm	m	1,0100	57,00	60,45
	2411115904512	Oxigen tehnic gazos S2031	m3	0,0900	10,00	0,95
	2413547308164	Carbura de calciu tehnica (carbid) S102	kg	0,2000	8,00	1,68
	2873155901261	Electrod S 1125/2 E 51.5A1 1 dxl 5 x 450 mm	kg	0,1300	30,00	4,10
	2320322600282	Bitum pentru protectie conducte	kg	0,0700	9,00	0,66
	2320322600374	Citom	kg	0,0200	2,00	0,04
	2112307324986	Hirtie, sulfite tip I, ptr. izolare conducta 80-100 gr/mp-sul	kg	0,0200	1,00	0,02
	2320156200951	Motorina motor DIESEL-ld	kg	0,1400	13,00	1,91
	3110500003004	Convertizor de sudura de 14 kw	h-ut	0,0600	10,00	0,60
	2952270003306	Electropompa de apa 4-6 kw	h-ut	0,0010	10,00	0,01
38	AcA04A	Montarea in pamint a conductelor din otel, asamblate prin sudura electrica, avind diametrul d57x3,5mm	m			88,639 ----- 18,225
	7136050012000	Instalator alimentari apa	h-om	0,5000	36,45	18,23
	252121670100038	Teava din otel d=57x3,5 mm	m	1,0100	57,00	60,45
	2411115904512	Oxigen tehnic gazos S2031	m3	0,0900	10,00	0,94
	2413547308164	Carbura de calciu tehnica (carbid) S102	kg	0,2000	8,00	1,68
	2873155901261	Electrod S 1125/2 E 51.5A1 1 dxl 5 x 450 mm	kg	0,1300	30,00	4,09
	2320322600282	Bitum pentru protectie conducte	kg	0,0700	9,00	0,66
	2320322600374	Citom	kg	0,0200	2,00	0,04
	2112307324986	Hirtie, sulfite tip I, ptr. izolare conducta 80-100 gr/mp-sul	kg	0,0200	1,00	0,02
	2320156200951	Motorina motor DIESEL-ld	kg	0,1400	13,00	1,91
	3110500003004	Convertizor de sudura de 14 kw	h-ut	0,0600	10,00	0,60
	2952270003306	Electropompa de apa 4-6 kw	h-ut	0,0010	10,00	0,01
39	AcA04A	Montarea in pamint a conductelor din otel, asamblate prin sudura electrica, avind diametrul d76x4mm	m			107,728 ----- 18,225
	7136050012000	Instalator alimentari apa	h-om	0,5000	36,45	18,23
	252121670100039	Teava din otel d=76x4mm	m	1,0100	75,00	79,54
	2411115904512	Oxigen tehnic gazos S2031	m3	0,0900	10,00	0,94
	2413547308164	Carbura de calciu tehnica (carbid) S102	kg	0,2000	8,00	1,68
	2873155901261	Electrod S 1125/2 E 51.5A1 1 dxl 5 x 450 mm	kg	0,1300	30,00	4,09
	2320322600282	Bitum pentru protectie conducte	kg	0,0700	9,00	0,66
	2320322600374	Citom	kg	0,0200	2,00	0,04
	2112307324986	Hirtie, sulfite tip I, ptr. izolare conducta 80-100 gr/mp-sul	kg	0,0200	1,00	0,02
	2320156200951	Motorina motor DIESEL-ld	kg	0,1400	13,00	1,91
	3110500003004	Convertizor de sudura de 14 kw	h-ut	0,0600	10,00	0,60
	2952270003306	Electropompa de apa 4-6 kw	h-ut	0,0010	10,00	0,01
40	IzA06D	Vopsitorii anticorozive pe timplarie metalica, utilaje tehnologice si constructii metalice cu email alchidic (un strat grund de miniu si trei straturi de email)	m2			72,241 ----- 50,301
	7141020013300	Zugrav vopsitor	h-om	1,3800	36,45	50,30
	2430116104160	Email alchidic	kg	0,4500	35,00	15,75
	2430226100814	Grund miniu de plumb G 355-6	kg	0,1500	22,00	3,30

1	2	3	4	5	6	7
	2430226109260	Diluant 509 D.005-1 S 3123	kg	0,0420	20,00	0,84
	2320166200676	White spirit	kg	0,1000	20,00	2,00
	1711317306661	Bumbac de sters	kg	0,0500	1,00	0,05
41	AcA54B	Montarea fittingurilor mecanic (insurubare). Imbinare mecanica intre teava si fitting (mufe, teu, cot) din polietilena, Ansamblu flansa capat flansa d110x4"	buc			484,641 21,141
	7136050012000	Instalator alimentari apa	h-om	0,5800	36,45	21,14
	252315671381141	Ansamblu flansa capat flansa d=110x4"	buc	1,0300	450,00	463,50
42	AcA54B	Montarea fittingurilor mecanic (insurubare). Imbinare mecanica intre teava si fitting (mufe, teu, cot) din polietilena, Ansamblu special flansa capat de flansa d75x2 1/2"	buc			330,141 21,141
	7136050012000	Instalator alimentari apa	h-om	0,5800	36,45	21,14
	252315671381142	Ansamblu special flansa capat de flansa d=75x2 1/2"	buc	1,0300	300,00	309,00
43	AcA53B	Montarea fittingurilor prin electrofuziune. Imbinarea prin sudura de tip electrofuziune intre teava si fitting (mufe, teu, cot) din polietilena, Cot electrosudabil d110mm	buc			456,450 36,450
	7212030022700	Sudor	h-om	1,0000	36,45	36,45
	252315671381143	Cot electrosudabil d=110 mm	buc	1,0100	400,00	404,00
	2940600003015	Aparat de sudura PE metoda electrofuziune	h-ut	0,8000	10,00	8,00
	3110320012304	Grup electrogen mobil de 39 kw	h-ut	0,8000	10,00	8,00
44	AcA53B	Montarea fittingurilor prin electrofuziune. Imbinarea prin sudura de tip electrofuziune intre teava si fitting (mufe, teu, cot) din polietilena, Cot electrosudabil d75mm	buc			304,950 36,450
	7212030022700	Sudor	h-om	1,0000	36,45	36,45
	252315671381165	Cot electrosudabil d=75 mm	buc	1,0100	250,00	252,50
	2940600003015	Aparat de sudura PE metoda electrofuziune	h-ut	0,8000	10,00	8,00
	3110320012304	Grup electrogen mobil de 39 kw	h-ut	0,8000	10,00	8,00
45	AcA25A	Montarea prin sudura electrica a piselor de legatura, din otel, la pozitie, Cot sudura d65mm	buc			106,972 38,272
	7136050012000	Instalator alimentari apa	h-om	1,0500	36,45	38,27
	287527411015045	Cot sudura d=65 mm	buc	1,0000	65,00	66,30
	3110320003006	Grup termic de sudura de 1-14 kw	h-ut	0,2400	10,00	2,40
46	AcA25A	Montarea prin sudura electrica a piselor de legatura, din otel, la pozitie, Teu otel sudura 100x50 mm	buc			673,073 38,273
	7136050012000	Instalator alimentari apa	h-om	1,0500	36,45	38,27
	287527411015046	Teu otel sudura d=100x50 mm	buc	1,0000	620,00	632,40
	3110320003006	Grup termic de sudura de 1-14 kw	h-ut	0,2400	10,00	2,40
47	AcA53B	Montarea fittingurilor prin electrofuziune. Imbinarea prin sudura de tip electrofuziune intre teava si fitting (mufe, teu, cot) din polietilena, Teu electrosudabil d110mm	buc			506,950 36,450
	7212030022700	Sudor	h-om	1,0000	36,45	36,45
	252315671381147	Teu electrosudabil d=110 mm	buc	1,0100	450,00	454,50
	2940600003015	Aparat de sudura PE metoda electrofuziune	h-ut	0,8000	10,00	8,00
	3110320012304	Grup electrogen mobil de 39 kw	h-ut	0,8000	10,00	8,00
48	AcA53B	Montarea fittingurilor prin electrofuziune. Imbinarea prin sudura de tip electrofuziune intre teava si fitting (mufe, teu, cot) din polietilena, Teu electrosudabil d75mm	buc			355,450 36,450
	7212030022700	Sudor	h-om	1,0000	36,45	36,45
	252315671381148	Teu electrosudabil d=75 mm	buc	1,0100	300,00	303,00
	2940600003015	Aparat de sudura PE metoda electrofuziune	h-ut	0,8000	10,00	8,00
	3110320012304	Grup electrogen mobil de 39 kw	h-ut	0,8000	10,00	8,00
49	CL18A	Confectii metalice diverse din profile laminate, tabla, tabla striata, otel beton, tevi pentru sustineri sau acoperiri, Clapeta de retinere d100mm	kg			27,946 7,655
	7214240021810	Lacatus CM	h-om	0,1900	36,45	6,93
	9310060019920	Muncitor deservire CM	h-om	0,0100	36,45	0,36
	7212030022700	Sudor	h-om	0,0100	36,45	0,36
	2734113803207	Sirma neagra moale d = 2 mm	kg	0,0100	12,00	0,12
	277527630988649	Clapeta de retinere d=100 mm	kg	1,0000	20,00	20,00
	2873155901200	Electrozi pentru sudura	kg	0,0050	30,00	0,15
	4011106202741	Energie electrica	kw	0,0080	2,50	0,02

1	2	3	4	5	6	7
	1010126200341	Carbuni de forja (huila)	kg	0,0150	0,10	0,00
50	AcA26A	Imbinarea cu flanse a pieselor de legatura, flanselor, inclusiv a flanselor oarbe si a armaturilor, Flansa oarba d100 mm	buc			218,641 32,441
	7136050012000	Instalator alimentari apa	h-om	0,8900	36,45	32,44
	2875274110100501	Flansa oarba d=100 mm	buc	1,0000	150,00	150,00
	2513736601000100	Garnituri cauciuc cu insertii d=100 mm	buc	1,0100	20,00	20,20
	2874115801000	Suruburi cap hexagonal cu piulite M-16x240	buc	4,0000	4,00	16,00
51	AcA31A	Montarea prin sudura electrica a flanselor sau pieselor de legatura, din otel, la capatul tevilor, Flansa sudura d100 mm	buc			225,441 32,441
	7136050012000	Instalator alimentari apa	h-om	0,8900	36,45	32,44
	287527440010051	Flansa sudura d=100 mm	buc	1,0000	180,00	189,00
	3110320003006	Grup termic de sudura de 1-14 kw	h-ut	0,4000	10,00	4,00
52	IzD10A	Vopsirea anticoroziva cu pensula de mina a confectiilor si constructiilor metalice cu un strat de grund anticoroziv pe baza de miniu de plumb si doua straturi de email clorcauciuc, a confectiilor si constructiilor metalice, executate din profile cu grosimi intre 8 mm si 12 mm inclusiv	t			644,667 234,333
	7141020013400	Vopsitor industrial	h-om	6,4400	36,45	234,33
	2430116100000	Email clorcauciuc	kg	7,8000	35,00	273,00
	2430226100814	Grund miniu de plumb G 355-6	kg	3,9000	22,00	85,67
	2430226109420	Diluant pt.lacuri anticorozive D.006-1 NI 1708-61 A1	kg	0,5500	20,00	11,33
	2320166200676	White spirit	kg	1,9500	20,00	39,33
	1711317306661	Bumbac de sters	kg	0,9750	1,00	1,00
53	AcD22A	Prepararea si turnarea betonului in fundatia canalelor, prin interior cu H 1,2-1,8 m si acoperire 1-5 m Capat din beton B22,5	m3			1 426,531 310,919
	7129090010600	Drenor-canalist	h-om	8,5300	36,45	310,92
	266310210000022,5	Beton - Capat din beton B22,5	m3	1,0300	1 050,00	1 092,40
	4100116202818	Apa pentru mortare si betoane	m3	0,1000	7,00	0,71
	2952270007602	Tirfor 1,5 tf	h-ut	0,3500	20,00	7,00
	2952270003706	Betoniera pina la 250 - 500l cu amestec fortat, actioanata electric	h-ut	0,3250	20,00	6,50
	2952270003799	Vibrator de interior pentru beton 0.90-1.5 KW	h-ut	0,6000	15,00	9,00
54	AcD22A	Prepararea si turnarea betonului in fundatia canalelor, prin interior cu H 1,2-1,8 m si acoperire 1-5 m B10	m3			1 249,360 310,920
	7129090010600	Drenor-canalist	h-om	8,5300	36,45	310,92
	266310210000054	Beton B10	m3	1,0300	880,00	915,20
	4100116202818	Apa pentru mortare si betoane	m3	0,1000	7,00	0,72
	2952270007602	Tirfor 1,5 tf	h-ut	0,3500	20,00	7,00
	2952270003706	Betoniera pina la 250 - 500l cu amestec fortat, actioanata electric	h-ut	0,3250	20,00	6,52
	2952270003799	Vibrator de interior pentru beton 0.90-1.5 KW	h-ut	0,6000	15,00	9,00
55	TsC54B	Strat de fundatie din piatra sparta	m3			281,487 36,087
	9310060019900	Muncitor necalificat	h-om	0,9900	36,45	36,09
	1411122201752	Piatra sparta	m3	1,1500	200,00	230,00
	4100126202818	Apa	m3	0,1000	7,00	0,70
	2912340002506	Compresor mobil motor ardere interna, presiunea pina la 686 kPa (7atm), 2,2 m3/min	h-ut	0,2100	10,00	2,10
	2592270004021	Compactator pe pneuri sau mecanic 150 - 200 kg	h-ut	0,4200	30,00	12,60
56	TsC53B	Compactarea pamintului cu piatra sparta	100m2			1 346,624 248,224
	9310060019900	Muncitor necalificat	h-om	6,8100	36,45	248,22
	1411122201752	Piatra sparta	m3	5,1000	200,00	1 020,00
	4100126202818	Apa	m3	0,5000	7,00	3,50
	2952270004021	Mai mecanic de 150-200 kg cu motor termic 6 cp (4 kw)	h-ut	2,1400	35,00	74,90
		3.3. Camine circulare				
57	AcE11A	Executarea caminelor de vane din elemente	m3			926,444

1	2	3	4	5	6	7
		de beton armat prefabricat, pentru alimentare cu apa circulare (inelare) cu diametrul 1,5 m, in teren fara apa subterana				351,378
	7136050012000	Instalator alimentari apa	h-om	6,7500	36,45	246,04
	9310060019922	Muncitor deservire	h-om	2,8900	36,45	105,34
	2663102100933	Beton de ciment clasa C7,5/5 (BC7,5/B100)	m3	0,1990	800,00	161,59
	2010102915572	Cofraje din scindura 40 mm grosime	m2	0,1200	45,00	5,48
	2664102101196	Mortar -ciment M 50	m3	0,0100	750,00	7,61
	1411122201752	Piatra sparta	m3	0,2660	200,00	54,00
	2664102101126	Var	kg	0,1100	2,00	0,22
	2874145893787	Cuie de constructii	kg	0,0800	12,00	0,97
	2010102906951	Bara de lemn	m3	0,0040	3 000,00	12,18
	3410520001373	Automacara 5 tf	h-ut	1,8500	180,00	333,00
58	Pret din piata	Elemente din beton armat prefabricat ale caminelor de vane, circulare (inelare) cu diametrul 1,5m KII-15	buc			884,000 0,000
	73	Elemente din beton armat prefabricat ale caminelor de vane, circulare (inelare) cu diametrul 1,5m KII-15	buc	1,0000	884,00	884,00
59	Pret din piata	Elemente din beton armat prefabricat ale caminelor de vane, circulare (inelare) cu diametrul 1,5m KII-15-6	buc			321,000 0,000
	75	Elemente din beton armat prefabricat ale caminelor de vane, circulare (inelare) cu diametrul 1,5m KII-15-6	buc	1,0000	321,00	321,00
60	Pret din piata	Elemente din beton armat prefabricat ale caminelor de vane, circulare (inelare) cu diametrul 1,5m KII-15-9a	buc			321,000 0,000
	76	Elemente din beton armat prefabricat ale caminelor de vane, circulare (inelare) cu diametrul 1,5m KII-15-9a	buc	1,0000	321,00	321,00
61	Pret din piata	Elemente din beton armat prefabricat ale caminelor de vane, circulare (inelare) cu diametrul 1,5m KIII2-15-1	buc			913,000 0,000
	79	Elemente din beton armat prefabricat ale caminelor de vane, circulare (inelare) cu diametrul 1,5m KIII2-15-1	buc	1,0000	913,00	913,00
62	Pret din piata	Elemente din beton armat prefabricat ale caminelor de vane, circulare (inelare) cu diametrul 1,0m KII0-1	buc			80,000 0,000
	81	Elemente din beton armat prefabricat ale caminelor de vane, circulare (inelare) cu diametrul 1,0m KII0-1	buc	1,0000	80,00	80,00
63		Scara cu vanguri din otel	kg			12,000 0,000
	83	Scara cu vanguri din otel	kg	1,0000	12,00	12,00
64		Consumul de metale pentru consolidarea caminelor	kg			12,000 0,000
	82	Consumul de metale pentru consolidarea caminelor	kg	1,0000	12,00	12,00
65	IzD10A	Vopsirea anticoroziva cu pensula de mina a confectiilor si constructiilor metalice cu un strat de grund anticoroziv pe baza de miniu de plumb si doua straturi de email clorcauciuc, a confectiilor si constructiilor metalice, executate din profile cu grosimi intre 8 mm si 12 mm inclusiv	t			644,552 234,746
	7141020013400	Vopsitor industrial	h-om	6,4400	36,45	234,75
	2430116100000	Email clorcauciuc	kg	7,8000	35,00	273,00
	2430226100814	Grund miniu de plumb G 355-6	kg	3,9000	22,00	85,81
	2430226109420	Diluant pt.lacuri anticorozive D.006-1 NI 1708-61 A1	kg	0,5500	20,00	11,01
	2320166200676	White spirit	kg	1,9500	20,00	39,01
	1711317306661	Bumbac de sters	kg	0,9750	1,00	0,97
66		Capacul cu rama din fonta T	buc			1 150,000 0,000
	85	Capacul cu rama din fonta T	buc	1,0000	1 150,00	1 150,00
		3.4. Camine rectangulare 3,5x2,0m- 1buc				
67	AcD23A	Turnarea betonului in pereti sau bolti de	m3			1 273,979

1	2	3	4	5	6	7
		canale ce se executa prin interior cu H 1,2-1,8 m si acoperire 1-5 m (Partea de lucru M-50)				335,340
	7129090010600	Drenor-canalist	h-om	9,2000	36,45	335,34
	2663102100000150	Beton (Partea de lucru M-50)	m3	1,0300	880,00	915,43
	4100116202818	Apa pentru mortare si betoane	m3	0,1000	7,00	0,71
	2952270007602	Tirfor 1,5 tf	h-ut	0,3500	20,00	7,00
	2952270003706	Betoniera pina la 250 - 500l cu amestec fortat, actioanata electric	h-ut	0,3250	20,00	6,50
	2952270003799	Vibrator de interior pentru beton 0.90-1.5 KW	h-ut	0,6000	15,00	9,00
68	AcD23A	Turnarea betonului in pereti sau bolti de canale ce se executa prin interior cu H 1,2-1,8 m si acoperire 1-5 m (Partea de lucru M-150)	m3			1 274,011 335,340
	7129090010600	Drenor-canalist	h-om	9,2000	36,45	335,34
	266310210000050	Beton (Partea de lucru M-150)	m3	1,0300	880,00	915,46
	4100116202818	Apa pentru mortare si betoane	m3	0,1000	7,00	0,71
	2952270007602	Tirfor 1,5 tf	h-ut	0,3500	20,00	7,00
	2952270003706	Betoniera pina la 250 - 500l cu amestec fortat, actioanata electric	h-ut	0,3250	20,00	6,50
	2952270003799	Vibrator de interior pentru beton 0.90-1.5 KW	h-ut	0,6000	15,00	9,00
69	AcD20A	Confectionarea si montarea armaturilor pentru canale, executate prin interiorul canalului, cu OB-37 confectionat pe santier, avind H de scurgere de 1,2-1,8 m si acoperirea de 1-5 m	kg			15,956 2,624
	7123020011140	Fierar beton	h-om	0,0720	36,45	2,62
	2710602000001	Otel beton profil neted OB 37 d=8 mm	kg	1,0200	10,00	10,20
	2734113803116	Sirma neagra moale d = 1 mm	kg	0,0100	12,00	0,12
	2523156719081	Distantier din m. plast.pt poz arm in beton armat pt diafrag	buc	0,1500	15,00	2,25
	2952270006612	Troliu cu act. electrica 1 tf	h-ut	0,0010	20,00	0,02
	2952270004204	Stanta electrica de taiat otel beton, cu diam peste 40 mm	h-ut	0,0028	15,00	0,04
	2952270007602	Tirfor 1,5 tf	h-ut	0,0350	20,00	0,70
70	AcD19A	Confectionarea si montarea cofrajelor pentru beton simplu sau armat, turnat la canale, executate prin interiorul canalului, avind H de scurgere de 1,2-1,8 m si acoperirea de 1-5 m	m2			85,640 60,871
	7124010010700	Dulgher	h-om	1,6700	36,45	60,87
	2010102903000	Scinduri rasinoase clasa C 2,5-40 mm l=1,5-5 m	m3	0,0030	3 000,00	9,27
	2010102915572	Scind fag lunga tivita cls C gr=40mm lung=2,00m S8689	m3	0,0020	3 000,00	6,18
	2010102901170	Bile, manele D=15-18 cm	m3	0,0020	200,00	0,41
	2874145886943	Cuie constructii tip A 3 x 60 mm	kg	0,0500	12,00	0,62
	2873146311532	Scoabe OB D = 8 x 300 - 400 mm	kg	0,0300	12,00	0,37
	2734113803116	Sirma neagra moale d = 1 mm	kg	0,0500	12,00	0,62
	2940420007679	Fierastrau mecanic	h-ut	0,0300	10,00	0,30
	2952270007602	Tirfor 1,5 tf	h-ut	0,3500	20,00	7,00
71	CP16A	Montarea elementelor de tip L sau U prefabricate din beton armat pentru canale (termice, pentru termoficare, de cablaje etc.) Placi prefabricate fundatie D35x20	buc			1 140,845 76,545
	7123030012500	Montator P.B	h-om	1,9000	36,45	69,25
	9310060019920	Muncitor deservire CM	h-om	0,2000	36,45	7,29
	2664102100001	Mortar marca...(pt.informatie)	m3	0,0060	800,00	4,80
	266612280060071	Placi prefabricate fundatie D35x20	buc	1,0100	950,00	959,50
	2922140006000	Macara pe pneuri	h-ut	0,5000	200,00	100,00
72	CP16A	Montarea elementelor de tip L sau U prefabricate din beton armat pentru canale (termice, pentru termoficare, de cablaje etc.) Placi prefabricate fundatie P21D-5A	buc			1 140,845 76,545
	7123030012500	Montator P.B	h-om	1,9000	36,45	69,25
	9310060019920	Muncitor deservire CM	h-om	0,2000	36,45	7,29
	2664102100001	Mortar marca...(pt.informatie)	m3	0,0060	800,00	4,80
	266612280060072	Placi prefabricate fundatie P21D-5A	buc	1,0100	950,00	959,50
	2922140006000	Macara pe pneuri	h-ut	0,5000	200,00	100,00
73	CP16A	Montarea elementelor de tip L sau U prefabricate din beton armat pentru canale (termice, pentru termoficare, de cablaje etc.) Placi prefabricate fundatie P21D-5	buc			1 140,845 76,545
	7123030012500	Montator P.B	h-om	1,9000	36,45	69,25

1	2	3	4	5	6	7
	9310060019920	Muncitor deservire CM	h-om	0,2000	36,45	7,29
	2664102100001	Mortar marca...(pt.informatie)	m3	0,0060	800,00	4,80
	266612280060073	Placi prefabricate fundatie П121д-5	buc	1,0100	950,00	959,50
	2922140006000	Macara pe pneuri	h-ut	0,5000	200,00	100,00
74	CP16A	Montarea elementelor de tip L sau U prefabricate din beton armat pentru canale (termice, pentru termoficare, de cablaje etc.) Placi prefabricate fundatie П121д-5Б	buc			1 140,845 76,545
	7123030012500	Montator P.B	h-om	1,9000	36,45	69,25
	9310060019920	Muncitor deservire CM	h-om	0,2000	36,45	7,29
	2664102100001	Mortar marca...(pt.informatie)	m3	0,0060	800,00	4,80
	266612280060074	Placi prefabricate fundatie П121д-5Б	buc	1,0100	950,00	959,50
	2922140006000	Macara pe pneuri	h-ut	0,5000	200,00	100,00
75	CP16A	Montarea elementelor de tip L sau U prefabricate din beton armat pentru canale (termice, pentru termoficare, de cablaje etc.) КЦО-1	buc			262,145 76,545
	7123030012500	Montator P.B	h-om	1,9000	36,45	69,25
	9310060019920	Muncitor deservire CM	h-om	0,2000	36,45	7,29
	2664102100001	Mortar marca...(pt.informatie)	m3	0,0060	800,00	4,80
	266612280060075	Element prefabricat -КЦО-1	buc	1,0100	80,00	80,80
	2922140006000	Macara pe pneuri	h-ut	0,5000	200,00	100,00
76		Capacul cu rama din fonta T	buc			1 150,000 0,000
	85	Capacul cu rama din fonta T	buc	1,0000	1 150,00	1 150,00
77	AcE09A	Montarea treptelor din otel-beton cu D=20 mm, la caminele de vizitare si canal, executate din zidarie, beton sau boltari C-2 (12.9кр)	buc			168,138 5,468
	7122050013400	Zidar	h-om	0,1500	36,45	5,47
	281123630632777	Trepte din otel rotund diam 14-20 mm C-2 (12.9кр)	kg	12,9000	12,00	160,99
	2651122100402	Ciment metalurgic cu adaosuri M 30 saci S1500	kg	0,8500	1,50	1,33
	1421102200525	Nisip sortat nespalat de riu si lacuri 0,0-7,0 mm	m3	0,0022	150,00	0,34
	4100116202818	Apa pentru mortare si betoane	m3	0,0010	7,00	0,01
78	IzD10A	Vopsirea anticoroziva cu pensula de mina a confectiilor si constructiilor metalice cu un strat de grund anticoroziv pe baza de miniu de plumb si doua straturi de email clorcauciuc, a confectiilor si constructiilor metalice, executate din profile cu grosimi intre 8 mm si 12 mm inclusiv	t			644,462 234,692
	7141020013400	Vopsitor industrial	h-om	6,4400	36,45	234,69
	2430116100000	Email clorcauciuc	kg	7,8000	35,00	273,00
	2430226100814	Grund miniu de plumb G 355-6	kg	3,9000	22,00	85,81
	2430226109420	Diluant pt.lacuri anticorozive D.006-1 NI 1708-61 A1	kg	0,5500	20,00	11,00
	2320166200676	White spirit	kg	1,9500	20,00	39,00
	1711317306661	Bumbac de sters	kg	0,9750	1,00	0,96

APROBAT:

Intocmit

VALDCONGRUP SRI

(funcția, semnătura, numele, prenumele)

L.S.



Investitor

(funcția, semnătura, numele, prenumele)

L.S.

**Lucrari de constructie a retelei
de apeduct s. Cuconestii Noi,
r.Edinet**

(denumirea obiectivului)

DEVIZ LOCAL
Castel de apa V=50 m/3 H=12m. (2buc) Platf.A

Valoarea de deviz 697 391 Lei

Intocmit in prețuri curente

№ crt.	Simbol norme și Cod resurse	Lucrări și cheltuieli	U.M.	Cantitate conform datelor din proiect	Valoarea de deviz, lei	
					Pe unitate de măsură incl. salariu	Total incl. salariu
1	2	3	4	5	6	7
		1. Valoarea utilajului.				
1	Pret din piata	Castel de apa V=50 m/3 H=12m	buc	2,0000	170 000,000 0,000	340 000,000 0,000
		<i>Total</i>	Lei			340 000,000
		Total Valoarea utilajului. Inclusiv salariu				340 000,000
		2. Lucrari de montare				
2	CL51A	Turn din otel, montat fara tiranti, inaltime pina la 50 m.	t	11,8360	5 821,950 3 316,950	68 908,606 39 259,420
		<i>Total</i>	Lei			68 908,606
		<i>Asigurarea medicala si sociala</i>	22,5 %			8 833,370
		<i>Total</i>				77 741,976
		<i>Cheltuieli de regie</i>	60 %			23 555,652
		<i>Total</i>				101 297,628
		<i>Beneficiu de deviz</i>	1 %			1 012,976
		<i>Total</i>				102 310,604
		Total Lucrari de montare Inclusiv salariu				102 310,604 39 259,420
		3. Lucrari de constructii				
		3.1. Lucrari terasamente.				

1	2	3	4	5	6	7
		3.1.1. Котлован под 2 опоры				
3	TsC03B1	Sapatura mecanica cu excavatorul de 0,40-0,70 mc, cu motor cu ardere interna si comanda hidraulica, in pamint cu umiditate naturala, descarcare in depozit teren catg. II	100 m3	6,3100	615,000 0,000	3 880,650 0,000
4	TsA20B	Sapatura manuala de pamint, in taluzuri, la deblee sapate cu excavator sau screper, pentru completarea sapaturii la profilul taluzului, in teren mijlociu	m3	19,0000	75,087 75,087	1 426,653 1 426,653
5	TsD32A	Executarea pernelor de pamint pe terenuri tasabile prin cilindrare stratificata a pamintului cu ruloul. Грунтовая подушка Н=1,5м	100 m3	2,8400	1 992,966 6,925	5 660,024 19,668
6	TsC03F1	Sapatura mecanica cu excavatorul de 0,40-0,70 mc, cu motor cu ardere interna si comanda hidraulica, in pamint cu umiditate naturala, descarcare in autovehicule teren catg. II (Вытесн. грунт)	100 m3	0,4800	675,000 0,000	324,000 0,000
7	TsI50B	Transportarea incarcaturilor cu autocamione la distanta 2 km	t	81,0000	11,520 0,000	933,120 0,000
8	TsC51B	Lucrari la descarcarea pamintului in depozit, teren categoria II	100 m3	0,4800	133,915 13,123	64,279 6,299
9	TsD02A1	Imprastierea pamintului afinat provenit din teren categoria I sau II, executata cu buldozer pe tractor cu senile de 65-80 CP, in straturi cu grosimea de 15-20 cm (Обратная засыпка бульдозером)	100 m3	3,1800	327,000 0,000	1 039,860 0,000
10	TsD05A	Compactarea cu maiul mecanic de 150-200 kg a umpluturilor in straturi succesive de 20-30 cm grosime, exclusiv udarea fiecarui strat in parte, umpluturile executandu-se din pamint necoeziv	100 m3	3,1800	685,139 321,489	2 178,742 1 022,335
		<i>Total</i>		Lei		15 507,328

1	2	3	4	5	6	7
		Total Котлован под 2 опоры Inclusiv salariu				15 507,328 2 474,955
		<i>Total</i>	Lei			15 507,328
		Total Lucrari terasamente. Inclusiv salariu				15 507,328 2 474,955
		3.2. Lucrari de constructii.				
11	TsC53B	Compactarea pamintului cu piatra sparta	100m2	0,4000	1 346,625 248,225	538,650 99,290
12	CA03G	Beton armat turnat cu mijloace clasice, in fundatii, socluri, ziduri de sprijin, pereti sub cota zero, preparat cu centrala de betoane sau beton marfa conform. art. CA01, turnare cu mijloace clasice, beton armat clasa... (Фундамент из бетона В15)	m3	47,6000	1 252,464 160,380	59 617,308 7 634,088
13	CB01C	Cofraje, din scinduri de rasinoase, pentru turnarea betonului in elemente de tip special (cadre cu sectiuni variabile, plansee casetate, consolele poligonale ale planseilor ciuperici, fundatii de utilaje cu canale vizitabile si pentru suprafetele poligonale), exclusiv sustinerile la constructii avind inaltimea pina la 20 m inclusiv (Опалубка)	m2	42,4000	103,383 58,320	4 383,432 2 472,768
14	CC03C	Montare plase sudate la inaltimei mai mici sau egale cu 35 m, la placi (Сетки С1,2 в фундаменте)	kg	390,4000	15,558 1,093	6 074,030 426,902
15	CL18A	Confectii metalice diverse din profile laminate, tabla, tabla striata, otel beton, tevi pentru sustineri sau acoperiri, inglobate total sau partial in beton (Закл. детали)	kg	357,1200	19,946 7,654	7 123,116 2 733,575
16	IzD10A	Vopsirea anticoroziva cu pensula de mina a confectiilor si constructiilor metalice cu un strat de grund anticoroziv pe baza de miniu de plumb si doua straturi de email clorcauciuc, a confectiilor si constructiilor metalice, executate din profile cu grosimi intre 8 mm si 12 mm inclusiv	t	0,3570	644,510 234,739	230,090 83,802
17	IzF04F	Doi strat hidroizolant executat la	m2	23,0000	18,280	420,440

1	2	3	4	5	6	7
		cald la terase, acoperisuri sau la fundatii si radiere, in terenuri fara ape freatic, inclusiv scafele si doliile din hidroizolatie curenta pe suprafete inclinate peste 40% sau verticale plane sau curbe, cu mastic de bitum sau bitum cu adaos de cauciuc, aplicat cu peria sau gletuitorul de cauciuc (cosoroaba) (Пропитка верхнего слоя грунтовой подушки битумом)			2,187	50,301
18	DA06A1	Strat de agregate naturale cilindrate, avind functia de rezistenta filtranta, izolatoare, aerisire, antigeliva si anticapilara, cu asternere manuala cu balast. (Отмостка вокруг башень шир.3м-щебень толщ.10см)	m3	2,3000	325,251 41,917	748,078 96,410
19	DB16A	Imbracaminte de beton asfaltic cu agregate marunte, executata la cald, in grosime de 2,0 cm cu asternere manuala (K=0,9)	m2	23,0000	74,055 2,624	1 703,274 60,361
20	AcD23E	Turnarea betonului in pereti sau bolti de canale in executie prin exterior (Лоток из бетона B15)	m3	1,0000	1 180,812 123,930	1 180,812 123,930
21	CP16B	Montarea elementelor prefabricate din beton armat pentru canale (termice, pentru termoficare, de cablaje etc.), placi drepte sau curbe	buc	12,0000	499,553 52,852	5 994,630 634,230
		<i>Total</i>	Lei			88 013,860
		Total Lucrari de constructii. Inclusiv salariu				88 013,860 14 415,657
		3.3. Conducte si accesorii.				
22	AcA04A	Montarea in pamint a conductelor din otel, asamblate prin sudura electrica, avind diametrul de 108x4.0 mm	m	7,0000	142,724 18,225	999,071 127,575
23	AcA04A	Montarea in pamint a conductelor din otel, asamblate prin sudura electrica, avind diametrul de 89x2.8 mm	m	7,0000	118,333 18,225	828,330 127,575

1	2	3	4	5	6	7
24	IzL11A	Izolatia anticoroziva foarte intarita, executata mecanizat in statie, la tevi din otel cu Dn=50-200 mm	m2	4,3400	97,946 29,524	425,085 128,136
25	AcB01A	Montarea armaturilor cu actionare manuala sau mecanica (vane, robinete, ventile), la conductele de alimentare cu apa sau de canalizare, Vana d100mm	buc	2,0000	2 100,048 20,047	4 200,095 40,095
26	AcB01A	Montarea armaturilor cu actionare manuala sau mecanica (vane, robinete, ventile), la conductele de alimentare cu apa sau de canalizare, Vana d100mm	buc	2,0000	2 100,048 20,047	4 200,095 40,095
27	AcA31A	Montarea prin sudura electrica a flanselor sau pieselor de legatura, din otel, la capatul tevilor, d 100 mm	buc	4,0000	225,440 32,441	901,762 129,762
28	AcA31A	Montarea prin sudura electrica a flanselor sau pieselor de legatura, din otel, la capatul tevilor, d 80 mm	buc	4,0000	225,440 32,441	901,762 129,762
29	AcA54B	Montarea fittingurilor mecanic (insurubare). Imbinare mecanica intre teava si fitting (mufe, teu, cot) din polietilena, Adaptor flansa ПЕ d110/100mm	buc	2,0000	699,911 21,141	1 399,822 42,282
30	AcA54B	Montarea fittingurilor mecanic (insurubare). Imbinare mecanica intre teava si fitting (mufe, teu, cot) din polietilena, Adaptor flansa ПЕ d110/100mm	buc	2,0000	699,911 21,141	1 399,822 42,282
		<i>Total</i>	Lei			15 255,844
		Total Conducte si accesorii. Inclusiv salariu				15 255,844 807,564
		<i>Total</i>	Lei			118 777,032
		<i>Asigurarea medicala si sociala</i>	22,5 %			3 982,090
		<i>Transportarea</i>	4 %			3 365,080
		<i>Total</i>				126 124,202

1	2	3	4	5	6	7
		<i>Cheltuieli de regie</i>	9 %			11 351,178
		<i>Total</i>				137 475,380
		<i>Beneficiu de deviz</i>	1 %			1 374,754
		<i>Total</i>				138 850,134
		Total Lucrari de constructii Inclusiv salariu				138 850,134 17 698,176

		Total	Lei	581 159
		TVA	20 %	116 232
		Total deviz: Inclusiv salariu		697 391
				56 957

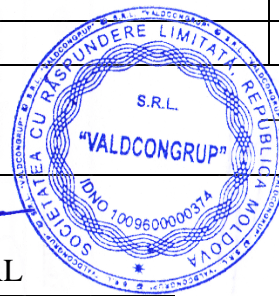

Intocmit

VALDCONGRUP SRL

(funcția, semnătura, numele, prenumele)

Verificat

(funcția, semnătura, numele, prenumele)

**Lucrari de constructie a retelei
de apeduct s. Cuconestii Noi,
r.Edinet**

Formular Nr.3

(denumirea obiectivului)

WinCmeta

**Deviz local de resurse
Castel de apa V=50 m/3 H=12m. (2buc) Platf.A**

Valoarea de deviz 697 391 Lei

Intocmit in prețuri curente

№ crt.	Simbol norme și Cod resurse	Denumire lucrări și cheltuieli	U.M.	Cantitate conform datelor din proiect	Valoarea de deviz, lei	
					Pe unitate de măsură	Total
1	2	3	4	5	6	7
		Total borderou de resurse № :				

Manopera :

1.	7123010010200	Betonist	h-om	190,4000	36,45	6 940,080
2.	7123020011140	Fierar beton	h-om	9,7600	36,45	355,752
3.	7123030012500	Montator P.B	h-om	15,6000	36,45	568,620
4.	7124010010700	Dulgher	h-om	59,3600	36,45	2 163,672
5.	7129020012800	Pavator	h-om	2,6450	36,45	96,410
6.	7129040010110	Asfaltator	h-om	1,6560	36,45	60,361
7.	7129090010600	Drenor-canalist	h-om	3,4000	36,45	123,930
8.	7134030012200	Izolator hidrofug	h-om	4,2444	36,45	154,708
9.	7136050012000	Instalator alimentari apa	h-om	18,6400	36,45	679,428
10.	7141020013300	Zugrav vopsitor	h-om	0,1736	36,45	6,328
11.	7141020013400	Vopsitor industrial	h-om	2,2991	36,45	83,802
12.	7212030022700	Sudor	h-om	3,5712	36,45	130,170
13.	7214240021810	Lacatus CM	h-om	67,8528	36,45	2 473,235
14.	9310060019900	Muncitor necalificat	h-om	70,5618	36,45	2 571,978
15.	9310060019920	Muncitor deservire CM	h-om	35,3828	36,45	1 289,702
16.	9310060019930	Muncitor	h-om	1 077,0760	36,45	39 259,420
				Total manopera		56 957

Materiale:

1.	1010126200341	Carbuni de forja (huila)	kg	5,3568	0,10	0,536
2.	11	Castel de apa V=50 m/3 H=12m	buc	2,0000	170 000,00	340 000,000
3.	111100010001311	Mixtura asfaltica preparata la cald cu agregate marunte	t	1,2213	1 320,00	1 612,116
4.	1111000100017	Deseuri textile de matase	kg	0,1302	1,00	0,130
5.	1111000100035	Adeband de 50 mm latime nii 4065	m2	9,8952	15,00	148,428
6.	1411122201752	Piatra sparta	m3	2,0419	200,00	408,380
7.	1421102200000	Nisip bitumat	t	0,0621	180,00	11,178
8.	1421402200393	Balast pentru betoane 0-71 mm S1667	m3	3,0153	200,00	603,060
9.	1711317306661	Bumbac de sters	kg	0,3481	1,00	0,348
10.	2010102900900	Lemn rotund de rasinoase	m3	0,0636	3 000,00	190,800
11.	2010102903495	Scinduri de rasinoase	m3	0,4664	3 000,00	1 399,200
12.	2010102904340	Dulapi de rasinoase	m3	0,0170	3 000,00	51,000
13.	2010237318750	Distantieri	buc	117,1200	0,10	11,712
14.	2052152958990	Lemn de foc de foioase tari L=1m livrabil in dep S 2340	kg	25,9900	0,10	2,599
15.	2052152959010	Lemne de foc de rasinoase (deseuri)	t	0,0138	100,00	1,380

16.	2112307324962	Hirtie rezistenta de ambalaj kraft tipl 160 g/mp - suluri	kg	0,7942	1,00	0,794
17.	2112307324986	Hirtie, sulfite tip I, ptr. izolare conducta 80-100 gr/mp-sul	kg	0,2940	1,00	0,294
18.	2320156200951	Motorina motor DIESEL-ld	kg	2,0580	13,00	26,754
19.	2320166200676	White spirit	kg	0,8567	20,00	17,134
20.	2320187315789	Decofrol	kg	5,0880	5,00	25,440
21.	2320322600036	Bitum pt. hidroizolatii	kg	39,1000	9,00	351,900
22.	2320322600282	Bitum pentru protectie conducte	kg	1,0290	9,00	9,260
23.	2320322600374	Citom	kg	0,2940	2,00	0,588
24.	2411115904512	Oxigen tehnic gazos S2031	m3	1,3230	10,00	13,230
25.	2413547308164	Carbura de calciu tehnica (carbide) S102	kg	2,9400	8,00	23,520
26.	2430116100000	Email clorcauciuc	kg	2,7846	35,00	97,461
27.	2430116104195	Vopsea anticoroziva pe baza de bitum strat I v.903-65	kg	2,1700	35,00	75,950
28.	2430226100814	Grund miniu de plumb G 355-6	kg	1,3923	22,00	30,631
29.	2430226109420	Diluant pt.lacuri anticorozive D.006-1 NI 1708-61 A1	kg	0,1963	20,00	3,926
30.	25212167010002 2	Teava din otel de 108x4.0 mm	m	7,4235	108,00	801,738
31.	25212167010002 3	Teava din otel de 89x2.8 mm	m	7,4235	85,00	630,997
32.	25231567138112 9	Adaptor flansa ПЕ d110/100мм	buc	2,0600	659,00	1 357,540
33.	25231567138113 0	Adaptor flansa ПЕ d110/100мм	buc	2,0600	659,00	1 357,540
34.	2652102100696	Var bulgari pentru constructii Tip 2 vrac S 146	kg	0,8723	2,00	1,745
35.	2653102100880	Filer de calcar saci S 539	kg	7,8200	1,00	7,820
36.	26631021000001 5	Beton B15	m3	50,5621	1 000,00	50 562,100
37.	2664102100001	Mortar marca...(pt.informatie)	m3	0,0480	800,00	38,400
38.	26661228006002 1	Плита перекрытия ПЗ	buc	12,1200	350,00	4 242,000
39.	2710602100000	Otel beton OB 37 diam. mai mic sau egal de 8 mm	kg	1,9520	11,00	21,472
40.	2710603420379	Otel patrat lam.cald lt = 30 mm	kg	0,1449	12,00	1,739
41.	2734113803207	Sirma neagra moale d = 2 mm	kg	3,5712	12,00	42,854
42.	2734113803233	Sirma neagra moale d = 2,5 mm	kg	3,3920	12,00	40,704
43.	2734113803881	Sirma din otel moale, neagra, D=1 mm	kg	3,9040	12,00	46,848
44.	2775276309886	Confectii metalice inglobate in beton	kg	357,1200	12,00	4 285,440
45.	2862306829940	Perii circulare din sirma d 150	buc	0,0434	35,00	1,519
46.	28731220041001 4	Plase sudate - Сетки C1,2 в фундаменте	kg	394,3040	14,00	5 520,256
47.	2873145887000	Cuie cu cap conic tip A pentru constructii	kg	4,2400	12,00	50,880
48.	2873155901200	Electrozi pentru sudura	kg	1,7856	30,00	53,568
49.	2873155901261	Electrod S 1125/2 E 51.5A1 1 dxl 5 x 450 mm	kg	1,9110	30,00	57,330
50.	28741173000002 5	Vana d=100 mm	buc	4,1600	2 000,00	8 320,000
51.	28752744001002 7	Flansa din otel pentru sudura d=100 mm	buc	4,2000	180,00	756,000
52.	28752744001002 8	Flansa din otel pentru sudura d=80 mm	buc	4,2000	180,00	756,000
53.	4011106202741	Energie electrica	kw	2,8570	2,50	7,143
54.	4100116202806	Apa industriala in cisterne pt. lucrari drumuri-terasam.	m3	0,5336	7,00	3,735
55.	4100116202818	Apa pentru mortare si betoane	m3	4,9324	7,00	34,527
56.	4100126202818	Apa	m3	1,3360	7,00	9,352
Total materiale de constructii						424 127

Utilaje de constructii:

1.	2410520006700	Automacara	h-ut	58,5882	180,00	10 545,876
2.	2922140006000	Macara pe pneuri	h-ut	5,4000	200,00	1 080,000
3.	2922140006703	Macara fereastră de 0,0015 MN (0,15 tf)	h-ut	0,0230	20,00	0,460

4.	2922140006704	Macara turn cu brat inclinat de 3,1-4,5 tf	h-ut	0,2474	200,00	49,480
5.	2922140007000	Macara	h-ut	0,2342	200,00	46,840
6.	2940420007690	Masina din curatat tevi si conducte mobila 40 cp	h-ut	0,8767	15,00	13,151
7.	2952240004010	Compactor static autopropulsat cu rulouri valturi R 8-14 de 14tf	h-ut	0,5009	120,00	60,108
8.	2952260003501	Excavator pe senile cu o cupa cu motor termic, 0,40-0,70 mc	h-ut	14,0155	300,00	4 204,650
9.	2952260003540	Buldozer	h-ut	67,3413	300,00	20 202,390
10.	2952260003553	Buldozer pe senile pina la 65-80 CP	h-ut	3,4662	300,00	1 039,860
11.	2952260003554	Buldozer 79kw (108CP)	h-ut	0,1920	300,00	57,600
12.	2952270003017	Aparat de zugravit electric 0,5 kw	h-ut	0,1693	15,00	2,540
13.	2952270003100	Vibrator de adincime	h-ut	28,5600	10,00	285,600
14.	2952270003306	Electropompa de apa 4-6 kw	h-ut	0,0140	10,00	0,140
15.	2952270003706	Betoniera pina la 250 - 500l cu amestec fortat, actioanata electric	h-ut	0,3250	15,00	4,875
16.	2952270003799	Vibrator de interior pentru beton 0.90-1.5 KW	h-ut	0,6000	10,00	6,000
17.	2952270004021	Mai mecanic de 150-200 kg cu motor termic 6 cp (4 kw)	h-ut	33,8962	35,00	1 186,367
18.	2952270004029	Topitor bitum de 500 l	h-ut	0,2990	20,00	5,980
19.	2952270007602	Tirfor 1,5 tf	h-ut	0,2500	20,00	5,000
20.	3110320003006	Grup termic de sudura de 1-14 kw	h-ut	3,2000	10,00	32,000
21.	3110500003004	Convertizor de sudura de 14 kw	h-ut	0,8400	10,00	8,400
22.	3410520006752	Automacara 6 - 10 tf	h-ut	12,7480	180,00	2 294,640
23.	3410540000001	Autocamion, 5 t	h-ut	5,1840	180,00	933,120
24.	34105400000012	Rulou compactor cu crampoane, 5 t, remorca	h-ut	6,8728	180,00	1 237,104
25.	34105400000013	Rulou compactor cu valturi netede, 5 t, remorca	h-ut	7,0432	180,00	1 267,776
26.	34105400000015	Tractor 79 kw (108 c.p.)	h-ut	6,9296	120,00	831,552
27.	34105400000016	Tractor 59 kw (80 c.p.)	h-ut	0,3181	120,00	38,172
28.	34105400000017	Screper cu caus, capacitate 8 m3	h-ut	5,7936	200,00	1 158,720
29.	3410540005603	Autocisterna 5-8 t cu dispozitive de stropire	h-ut	0,0529	50,00	2,645
		Total utilaje de constructii				46 601

Total	Lei	581 159
TVA	20 %	116 232

Total deviz:

697 391

Intocmit

VALDCONGRUP SRL

(funcția, semnătura, numele, prenumele)

Verificat

(funcția, semnătura, numele, prenumele)



Obiect Lucrari de constructie a retelei de
apeduct s. Cuconestii Noi, r.Edinet

Investitor

Catalog de prețuri unitare pentru obiectul

№ crt.	Simbol norme și Cod resurse	Denumire lucrări, cheltuieli și resurse	U.M.	Consum de resurse pe unitate de măsură	Valoare, lei	
					Pe unitate de măsură	Total incl. salariu
1	2	3	4	5	6	7
		1. Valoarea utilajului.				
1	Pret din piata	Castel de apa V=50 m/3 H=12m	buc			170 000,000 0,000
	11	Castel de apa V=50 m/3 H=12m	buc	1,0000	170 000,00	170 000,00
		2. Lucrari de montare				
2	CL51A	Turn din otel, montat fara tiranti, inaltime pina la 50 m.	t			5 821,950 3 316,950
	9310060019930	Muncitor	h-om	91,0000	36,45	3 316,95
	2410520006700	Automacara	h-ut	4,9500	180,00	891,00
	2952260003540	Buldozer	h-ut	5,3800	300,00	1 614,00
		3. Lucrari de constructii				
		3.1. Lucrari terasamente.				
		3.1.1. Котлован под 2 опоры				
3	TsC03B1	Sapatura mecanica cu excavatorul de 0,40-0,70 mc, cu motor cu ardere interna si comanda hidraulica, in pamint cu umiditate naturala, descarcare in depozit teren catg. II	100 m3			615,000 0,000
	2952260003501	Excavator pe senile cu o cupa cu motor termic, 0,40-0,70 mc	h-ut	2,0500	300,00	615,00
4	TsA20B	Sapatura manuala de pamint, in taluzuri, la deblee sapate cu excavator sau screper, pentru completarea sapaturii la profilul taluzului, in teren mijlociu	m3			75,087 75,087
	9310060019900	Muncitor necalificat	h-om	2,0600	36,45	75,09
5	TsD32A	Executarea pernelor de pamint pe terenuri tasabile prin cilindrare stratificata a pamintului cu ruloul. Грунтовая подушка H=1,5м	100 m3			1 992,966 6,925
	9310060019920	Muncitor deservire CM	h-om	0,1900	36,45	6,93
	4100126202818	Apa	m3	0,4000	7,00	2,80
	34105400000016	Tractor 59 kw (80 c.p.)	h-ut	0,1120	120,00	13,44
	34105400000015	Tractor 79 kw (108 c.p.)	h-ut	2,4400	120,00	292,80
	34105400000017	Screper cu caus, capacitate 8 m3	h-ut	2,0400	200,00	408,00
	34105400000012	Rulou compactor cu crampoane, 5 t, remorca	h-ut	2,4200	180,00	435,60
	34105400000013	Rulou compactor cu valturi netede, 5 t, remorca	h-ut	2,4800	180,00	446,40
	2952260003540	Buldozer	h-ut	1,2900	300,00	387,00
6	TsC03F1	Sapatura mecanica cu excavatorul de 0,40-0,70 mc, cu motor cu ardere interna si comanda hidraulica, in pamint cu umiditate naturala, descarcare in autovehicule teren catg. II (Бытесн. грунт)	100 m3			675,000 0,000
	2952260003501	Excavator pe senile cu o cupa cu motor termic, 0,40-0,70 mc	h-ut	2,2500	300,00	675,00
7	TsI50B	Transportarea incarcaturilor cu autocamione la distanta 2 km	t			11,520 0,000
	3410540000001	Autocamion, 5 t	h-ut	0,0640	180,00	11,52
8	TsC51B	Lucrari la descarcarea pamintului in depozit, teren categoria II	100 m3			133,915 13,123

1	2	3	4	5	6	7
	9310060019900	Muncitor necalificat	h-om	0,3600	36,45	13,12
	1411122201752	Piatra sparta	m3	0,0040	200,00	0,79
	2952260003554	Buldozer 79kw (108CP)	h-ut	0,4000	300,00	120,00
9	TsD02A1	Imprastierea pamintului afinat provenit din teren categoria I sau II, executata cu buldozer pe tractor cu senile de 65-80 CP, in straturi cu grosimea de 15-20 cm (Обратная засыпка бульдозером)	100 m3			327,000 0,000
	2952260003553	Buldozer pe senile pina la 65-80 CP	h-ut	1,0900	300,00	327,00
10	TsD05A	Compactarea cu maiul mecanic de 150-200 kg a umpluturilor in straturi succesive de 20-30 cm grosime, exclusiv udarea fiecarui strat in parte, umpluturile executindu-se din pamint necoeziv	100 m3			685,139 321,489
	9310060019900	Muncitor necalificat	h-om	8,8200	36,45	321,49
	2952270004021	Mai mecanic de 150-200 kg cu motor termic 6 cp (4 kw)	h-ut	10,3900	35,00	363,65
		3.2. Lucrari de constructii.				
11	TsC53B	Compactarea pamintului cu piatra sparta	100m2			1 346,625 248,225
	9310060019900	Muncitor necalificat	h-om	6,8100	36,45	248,22
	1411122201752	Piatra sparta	m3	5,1000	200,00	1 020,00
	4100126202818	Apa	m3	0,5000	7,00	3,50
	2952270004021	Mai mecanic de 150-200 kg cu motor termic 6 cp (4 kw)	h-ut	2,1400	35,00	74,90
12	CA03G	Beton armat turnat cu mijloace clasice, in fundatii, socluri, ziduri de sprijin, pereti sub cota zero, preparat cu centrala de betoane sau beton marfa conform. art. CA01, turnare cu mijloace clasice, beton armat clasa... (Фундамент из бетона B15)	m3			1 252,464 160,380
	7123010010200	Betonist	h-om	4,0000	36,45	145,80
	9310060019920	Muncitor deservire CM	h-om	0,4000	36,45	14,58
	266310210000015	Beton B15	m3	1,0250	1 000,00	1 040,37
	4100116202818	Apa pentru mortare si betoane	m3	0,1000	7,00	0,71
	2952270003100	Vibrator de adincime	h-ut	0,6000	10,00	6,00
	3410520006752	Automacara 6 - 10 tf	h-ut	0,2500	180,00	45,00
13	CB01C	Cofraje, din scinduri de rasinoase, pentru turnarea betonului in elemente de tip special (cadre cu sectiuni variabile, plansee casetate, consolele poligonale ale planseilor ciuperici, fundatii de utilaje cu canale vizitabile si pentru suprafetele poligonale), exclusiv sustinerile la constructii avind inaltimea pina la 20 m inclusiv (Опалубка)	m2			103,383 58,320
	9310060019920	Muncitor deservire CM	h-om	0,2000	36,45	7,29
	7124010010700	Dulgher	h-om	1,4000	36,45	51,03
	2734113803233	Sirma neagra moale d = 2,5 mm	kg	0,0800	12,00	0,96
	2873145887000	Cuie cu cap conic tip A pentru constructii	kg	0,1000	12,00	1,20
	2320187315789	Decofrol	kg	0,1200	5,00	0,60
	2010102900900	Lemn rotund de rasinoase	m3	0,0015	3 000,00	4,50
	2010102904340	Dulapi de rasinoase	m3	0,0004	3 000,00	1,20
	2010102903495	Scinduri de rasinoase	m3	0,0110	3 000,00	33,00
	3410520006752	Automacara 6 - 10 tf	h-ut	0,0200	180,00	3,60
14	CC03C	Montare plase sudate la inaltime mai mici sau egale cu 35 m, la placi (Сетки C1,2 в фундаменте)	kg			15,558 1,093
	7123020011140	Fierar beton	h-om	0,0250	36,45	0,91
	9310060019920	Muncitor deservire CM	h-om	0,0050	36,45	0,18
	287312200410014	Plase sudate - Сетки C1,2 в фундаменте	kg	1,0100	14,00	14,14
	2710602100000	Otel beton OB 37 diam. mai mic sau egal de 8 mm	kg	0,0050	11,00	0,06
	2734113803881	Sirma din otel moale, neagra, D=1 mm	kg	0,0100	12,00	0,12
	2010237318750	Distantieri	buc	0,3000	0,10	0,03
	2922140007000	Macara	h-ut	0,0006	200,00	0,12
15	CL18A	Confectii metalice diverse din profile laminate, tabla, tabla striata, otel beton, tevi pentru sustineri sau acoperiri, inglobate total sau partial in beton (Закл. детали)	kg			19,946 7,654
	7214240021810	Lacatus CM	h-om	0,1900	36,45	6,93
	9310060019920	Muncitor deservire CM	h-om	0,0100	36,45	0,36
	7212030022700	Sudor	h-om	0,0100	36,45	0,36
	2734113803207	Sirma neagra moale d = 2 mm	kg	0,0100	12,00	0,12
	2775276309886	Confectii metalice inglobate in beton	kg	1,0000	12,00	12,00

1	2	3	4	5	6	7
	2873155901200	Electrozi pentru sudura	kg	0,0050	30,00	0,15
	4011106202741	Energie electrica	kw	0,0080	2,50	0,02
	1010126200341	Carbuni de forja (huila)	kg	0,0150	0,10	0,00
16	IzD10A	Vopsirea anticoroziva cu pensula de mina a confectiilor si constructiilor metalice cu un strat de grund anticoroziv pe baza de miniu de plumb si doua straturi de email clorcauciuc, a confectiilor si constructiilor metalice, executate din profile cu grosimi intre 8 mm si 12 mm inclusiv	t			644,510 234,739
	7141020013400	Vopsitor industrial	h-om	6,4400	36,45	234,74
	2430116100000	Email clorcauciuc	kg	7,8000	35,00	273,00
	2430226100814	Grund miniu de plumb G 355-6	kg	3,9000	22,00	85,80
	2430226109420	Diluant pt.lacuri anticorozive D.006-1 NI 1708-61 A1	kg	0,5500	20,00	11,00
	2320166200676	White spirit	kg	1,9500	20,00	39,00
	1711317306661	Bumbac de sters	kg	0,9750	1,00	0,97
17	IzF04F	Doi strat hidroizolant executat la cald la terase, acoperisuri sau la fundatii si radiere, in terenuri fara ape freatic, inclusiv scafele si doliile din hidroizolatia curenta pe suprafete inclinate peste 40% sau verticale plane sau curbe, cu mastic de bitum sau bitum cu adaos de cauciuc, aplicat cu peria sau gletuitorul de cauciuc (cosoroaba) (Пропитка верхнего слоя грунтовой подушки битумом)	m2			18,280 2,187
	7134030012200	Izolator hidrofug	h-om	0,0600	36,45	2,19
	2320322600036	Bitum pt. hidroizolatii	kg	1,7000	9,00	15,30
	2653102100880	Filer de calcar saci S 539	kg	0,3400	1,00	0,34
	2052152959010	Lemne de foc de rasinoase (deseuri)	t	0,0006	100,00	0,06
	2052152958990	Lemn de foc de foioase tari L=1m livrabil in dep S 2340	kg	1,1300	0,10	0,11
	2922140006703	Macara fereastră de 0,0015 MN (0,15 tf)	h-ut	0,0010	20,00	0,02
	2952270004029	Topitor bitum de 500 l	h-ut	0,0130	20,00	0,26
18	DA06A1	Strat de agregate naturale cilindrate, avind functia de rezistenta filtranta, izolatoare, aerisire, antigeliva si anticapilara, cu asternere manuala cu balast. (Отмостка вокруг башень шир.3м-щебень толщ.10см)	m3			325,251 41,917
	7129020012800	Pavator	h-om	1,1500	36,45	41,92
	1421402200393	Balast pentru betoane 0-71 mm S1667	m3	1,3110	200,00	262,20
	4100116202806	Apa industrială in cisterne pt. lucrari drumuri-terasam.	m3	0,2320	7,00	1,62
	2952240004010	Compactor static autopropulsat cu rulouri valturi R 8-14 de 14tf	h-ut	0,1530	120,00	18,36
	3410540005603	Autocisterna 5-8 t cu dispozitive de stropire	h-ut	0,0230	50,00	1,15
19	DB16A	Imbracaminte de beton asfaltic cu agregate marunte, executata la cald, in grosime de 2,0 cm cu asternere manuala (K=0,9)	m2			74,055 2,624
	7129040010110	Asfaltator	h-om	0,0800	36,45	2,62
	111100010001311	Mixtura asfaltica preparata la cald cu agregate marunte	t	0,0590	1 320,00	70,09
	1421102200000	Nisip bitumat	t	0,0030	180,00	0,49
	2710603420379	Otel patrat lam.cald lt = 30 mm	kg	0,0070	12,00	0,08
	2952240004010	Compactor static autopropulsat cu rulouri valturi R 8-14 de 14tf	h-ut	0,0072	120,00	0,78
20	AcD23E	Turnarea betonului in pereti sau bolti de canale in executie prin exterior (Лоток из бетона B15)	m3			1 180,812 123,930
	7129090010600	Drenor-canalist	h-om	3,4000	36,45	123,93
	266310210000015	Beton B15	m3	1,0300	1 000,00	1 040,30
	4100116202818	Apa pentru mortare si betoane	m3	0,1000	7,00	0,71
	2952270007602	Tirfor 1,5 tf	h-ut	0,2500	20,00	5,00
	2952270003706	Betoniera pina la 250 - 500l cu amestec forat, actioanata electric	h-ut	0,3250	15,00	4,88
	2952270003799	Vibrator de interior pentru beton 0.90-1.5 KW	h-ut	0,6000	10,00	6,00
21	CP16B	Montarea elementelor prefabricate din beton armat pentru canale (termice, pentru termoficare, de cablaje etc.), placi drepte sau curbe	buc			499,553 52,852
	7123030012500	Montator P.B	h-om	1,3000	36,45	47,38
	9310060019920	Muncitor deservire CM	h-om	0,1500	36,45	5,47

1	2	3	4	5	6	7
	2664102100001	Mortar marca...(pt.informatie)	m3	0,0040	800,00	3,20
	266612280060021	Плита перекрытия ПЗ	buc	1,0100	350,00	353,50
	2922140006000	Macara pe pneuri	h-ut	0,4500	200,00	90,00
		3.3. Conducte si accesorii.				
22	AcA04A	Montarea in pamint a conductelor din otel, asamblate prin sudura electrica, avind diametrul de 108x4.0 mm	m			142,724 18,225
	7136050012000	Instalator alimentari apa	h-om	0,5000	36,45	18,23
	252121670100022	Teava din otel de 108x4.0 mm	m	1,0100	108,00	114,53
	2411115904512	Oxigen tehnic gazos S2031	m3	0,0900	10,00	0,94
	2413547308164	Carbura de calciu tehnica (carbid) S102	kg	0,2000	8,00	1,68
	2873155901261	Electrod S 1125/2 E 51.5A1 1 dxl 5 x 450 mm	kg	0,1300	30,00	4,09
	2320322600282	Bitum pentru protectie conducte	kg	0,0700	9,00	0,66
	2320322600374	Citom	kg	0,0200	2,00	0,04
	2112307324986	Hirtie, sulfite tip I, ptr. izolare conducta 80-100 gr/mp-sul	kg	0,0200	1,00	0,02
	2320156200951	Motorina motor DIESEL-ld	kg	0,1400	13,00	1,91
	3110500003004	Convertizor de sudura de 14 kw	h-ut	0,0600	10,00	0,60
	2952270003306	Electropompa de apa 4-6 kw	h-ut	0,0010	10,00	0,01
23	AcA04A	Montarea in pamint a conductelor din otel, asamblate prin sudura electrica, avind diametrul de 89x2.8 mm	m			118,333 18,225
	7136050012000	Instalator alimentari apa	h-om	0,5000	36,45	18,23
	252121670100023	Teava din otel de 89x2.8 mm	m	1,0100	85,00	90,14
	2411115904512	Oxigen tehnic gazos S2031	m3	0,0900	10,00	0,94
	2413547308164	Carbura de calciu tehnica (carbid) S102	kg	0,2000	8,00	1,68
	2873155901261	Electrod S 1125/2 E 51.5A1 1 dxl 5 x 450 mm	kg	0,1300	30,00	4,09
	2320322600282	Bitum pentru protectie conducte	kg	0,0700	9,00	0,66
	2320322600374	Citom	kg	0,0200	2,00	0,04
	2112307324986	Hirtie, sulfite tip I, ptr. izolare conducta 80-100 gr/mp-sul	kg	0,0200	1,00	0,02
	2320156200951	Motorina motor DIESEL-ld	kg	0,1400	13,00	1,91
	3110500003004	Convertizor de sudura de 14 kw	h-ut	0,0600	10,00	0,60
	2952270003306	Electropompa de apa 4-6 kw	h-ut	0,0010	10,00	0,01
24	IzL11A	Izolatia anticoroziva foarte intarita, executata mecanizat in statie, la tevi din otel cu Dn=50-200 mm	m2			97,946 29,524
	7134030012200	Izolator hidrofug	h-om	0,6600	36,45	24,06
	9310060019900	Muncitor necalificat	h-om	0,1100	36,45	4,01
	7141020013300	Zugrav vopsitor	h-om	0,0400	36,45	1,46
	2652102100696	Var bulgari pentru constructii Tip 2 vrac S 146	kg	0,2010	2,00	0,40
	2430116104195	Vopsea anticoroziva pe baza de bitum strat I v.903-65	kg	0,5000	35,00	17,50
	2320166200676	White spirit	kg	0,0370	20,00	0,74
	1111000100035	Adeband de 50 mm latime nii 4065	m2	2,2800	15,00	34,20
	1111000100017	Deseuri textile de matase	kg	0,0300	1,00	0,03
	2112307324962	Hirtie rezistenta de ambalaj kraft tipl 160 g/mp - suluri	kg	0,1830	1,00	0,18
	2862306829940	Perii circulare din sirma d 150	buc	0,0100	35,00	0,35
	2952270003017	Aparat de zugravit electric 0,5 kw	h-ut	0,0390	15,00	0,59
	2922140006704	Macara turn cu brat inclinat de 3,1-4,5 tf	h-ut	0,0570	200,00	11,40
	2940420007690	Masina din curatat tevi si conducte mobila 40 cp	h-ut	0,2020	15,00	3,03
25	AcB01A	Montarea armaturilor cu actionare manuala sau mecanica (vane, robinete, ventile), la conductele de alimentare cu apa sau de canalizare, Vana d100mm	buc			2 100,048 20,047
	7136050012000	Instalator alimentari apa	h-om	0,5500	36,45	20,05
	287411730000025	Vana d=100 mm	buc	1,0000	2 000,00	2 080,00
26	AcB01A	Montarea armaturilor cu actionare manuala sau mecanica (vane, robinete, ventile), la conductele de alimentare cu apa sau de canalizare, Vana d100mm	buc			2 100,048 20,047
	7136050012000	Instalator alimentari apa	h-om	0,5500	36,45	20,05
	287411730000025	Vana d=100 mm	buc	1,0000	2 000,00	2 080,00
27	AcA31A	Montarea prin sudura electrica a flanselor sau pieselor de legatura, din otel, la capatul tevilor, d 100 mm	buc			225,440 32,441
	7136050012000	Instalator alimentari apa	h-om	0,8900	36,45	32,44
	287527440010027	Flansa din otel pentru sudura d=100 mm	buc	1,0000	180,00	189,00
	3110320003006	Grup termic de sudura de 1-14 kw	h-ut	0,4000	10,00	4,00
28	AcA31A	Montarea prin sudura electrica a flanselor sau pieselor de legatura, din otel, la capatul tevilor, d 80 mm	buc			225,440 32,441

1	2	3	4	5	6	7
	7136050012000	Instalator alimentari apa	h-om	0,8900	36,45	32,44
	287527440010028	Flansa din otel pentru sudura d=80 mm	buc	1,0000	180,00	189,00
	3110320003006	Grup termic de sudura de 1-14 kw	h-ut	0,4000	10,00	4,00
29	AcA54B	Montarea fittingurilor mecanic (insurubare). Imbinare mecanica intre teava si fitting (mufe, teu, cot) din polietilena, Adaptor flansa PE d110/100MM	buc			699,911 ----- 21,141
	7136050012000	Instalator alimentari apa	h-om	0,5800	36,45	21,14
	252315671381129	Adaptor flansa PE d110/100MM	buc	1,0300	659,00	678,77
30	AcA54B	Montarea fittingurilor mecanic (insurubare). Imbinare mecanica intre teava si fitting (mufe, teu, cot) din polietilena, Adaptor flansa PE d110/100MM	buc			699,911 ----- 21,141
	7136050012000	Instalator alimentari apa	h-om	0,5800	36,45	21,14
	252315671381130	Adaptor flansa PE d110/100MM	buc	1,0300	659,00	678,77

APROBAT:

Intocmit

VALDCONGRUP SRL

(funcția, semnătura, numele, prenumele)

L.S.



Investitor

(funcția, semnătura, numele, prenumele)

L.S.

**Lucrari de constructie a retelei
de apeduct s. Cuconestii Noi,
r.Edinet**

(denumirea obiectivului)

DEVIZ LOCAL
Unitarea putului artezian nr.1485. Partea tehnologica

Valoarea de deviz 88 326 Lei

Intocmit in prețuri curente

№ crt.	Simbol norme și Cod resurse	Lucrări și cheltuieli	U.M.	Cantitate conform datelor din proiect	Valoarea de deviz, lei	
					Pe unitate de măsură incl. salariu	Total incl. salariu
1	2	3	4	5	6	7
		1. Valoarea utilajului.				
1	Pretul furnizorului	Pompa submersibila Hidropompa ЭЦВ 6-10-185	buc	1,0000	25 000,000 0,000	25 000,000 0,000
2	Pretul furnizorului	Pompa drenaj WILO Drain TM 32/7	buc	1,0000	5 000,000 0,000	5 000,000 0,000
3	Pretul furnizorului	Apometru d40mm	buc	1,0000	2 646,000 0,000	2 646,000 0,000
		<i>Total</i>	Lei			32 646,000
		Total Valoarea utilajului. Inclusiv salariu				32 646,000
		2. Lucrari de montare				
4	07-04-030-06	Pompa arteziana, cu motor electric submersibil, marca "1ЭЦВ6-10-185"	buc	1,0000	9 987,140 3 936,600	9 987,140 3 936,600
5	AcC06A	Montarea pe postament existent a pompelor de vid, cu piston, avind un debit de pina la 150 mc/h	buc	1,0000	143,964 102,060	143,964 102,060
6		Стоимость труб ст. обсадных д60-Dmm	m	118,0000	75,000 0,000	8 850,000 0,000
7		Mufa de imbinare d50mm	buc	29,0000	38,000 0,000	1 102,000 0,000
8	AcB04D	Montarea contorului de apa a robinetului de concesie ingropat, pe pozitie existenta pe	buc	1,0000	144,762 89,303	144,762 89,303

1	2	3	4	5	6	7
		bransamente de otel, avind diametrul de 50 mm				
9	07-04-030-06 k=0,6	Demontarea pompei arteziana, cu motor electric submersibil, marca "1ЭЦВ6-10-140"	buc	1,0000	5 992,284 2 361,960	5 992,284 2 361,960
		<i>Total</i>	Lei			26 220,150
		<i>Asigurarea medicala si sociala</i>	22,5 %			1 460,233
		<i>Transportarea</i>	4 %			496,057
		<i>Total</i>				28 176,440
		<i>Cheltuieli de regie</i>	60 %			3 893,954
		<i>Total</i>				32 070,394
		<i>Beneficiu de deviz</i>	1 %			320,704
		<i>Total</i>				32 391,098
		Total Lucrari de montare Inklusiv salariu				32 391,098 6 489,923
		3. Lucrari de constructii				
		3.1. Conducte si accesorii.				
10	IC42A	Suporti si dispozitive de fixare pentru sustinerea conductelor, boilere, aparate si recipienti, avind greutatea de pina la 2 kg / bucata/ Suport de sustinere OG-51	kg	2,0000	22,384 8,383	44,767 16,767
11	AcB01A	Montarea armaturilor cu actionare manuala sau mecanica (vane, robinete, ventile), la conductele de alimentare cu apa sau de canalizare, Ventil de aerisire (вантуз) д50мм	buc	1,0000	2 371,488 20,048	2 371,488 20,048
12	IA18B	Armaturi fine pentru cazanele de incalzire centrala: hidrometru sau manometru cu robinet de control	buc	1,0000	70,490 14,580	70,490 14,580
13	SD07A	Robinet de trecere cu ventil si mufa, cu sau fara descarcare , pentru teava din otel, Кран 3-х ход под манометр д15мм	buc	1,0000	118,761 6,561	118,761 6,561
14	AcB01A	Montarea armaturilor cu actionare manuala sau mecanica (vane,	buc	2,0000	1 143,247 20,047	2 286,495 40,095

1	2	3	4	5	6	7
		robinete, ventile), la conductele de alimentare cu apa sau de canalizare, Vana sertar pana cauciucata d50 mm				
15	AcB01A	Montarea armaturilor cu actionare manuala sau mecanica (vane, robinete, ventile), la conductele de alimentare cu apa sau de canalizare, Clapeta reversibila cu flansa d50mm	buc	1,0000	294,608 20,048	294,608 20,048
16	AcA31A	Montarea prin sudura electrica a flanselor sau pieselor de legatura, din otel, la capatul tevilor, avind diametrul de 50 mm	buc	5,0000	146,691 32,441	733,453 162,203
17	AcA04A	Montarea in pamint a conductelor din otel, asamblate prin sudura electrica, avind diametrul de 50 mm	m	1,0000	81,278 18,225	81,278 18,225
18	AcA25A	Montarea prin sudura electrica a piselor de legatura, din otel, la pozitie, Teu cu flansa d 50 mm	buc	1,0000	367,073 38,273	367,073 38,273
19	AcA25A	Montarea prin sudura electrica a piselor de legatura, din otel, la pozitie, Reductie cu flansa d 50/40 mm	buc	2,0000	224,273 38,273	448,545 76,545
20	AcA25A	Montarea prin sudura electrica a piselor de legatura, din otel, la pozitie, Reductie cu flansa d 65/50 mm	buc	1,0000	254,873 38,273	254,873 38,273
21	AcA54B	Montarea fittingurilor mecanic (insurubare). Imbinare mecanica intre teava si fitting (mufe, teu, cot) din polietilena, Ansamblul flansa capat flansa PE d75x65	buc	1,0000	330,141 21,141	330,141 21,141
		<i>Total</i>	Lei			7 401,972
		Total Conducte si accesorii. Inklusiv salariu				7 401,972 472,759
		<i>Total</i>	Lei			7 401,972
		<i>Asigurarea medicala si sociala</i>	22,5 %			106,371

1	2	3	4	5	6	7
		<i>Transportarea</i>	4 %			275,960
		<i>Total</i>				7 784,303
		<i>Cheltuieli de regie</i>	9 %			700,587
		<i>Total</i>				8 484,890
		<i>Beneficiu de deviz</i>	1 %			84,849
		<i>Total</i>				8 569,739
		Total Lucrari de constructii Inclusiv salariu				8 569,739 472,759

		Total	Lei	73 605
		TVA	20 %	14 721
		Total deviz: Inclusiv salariu		88 326
				6 963

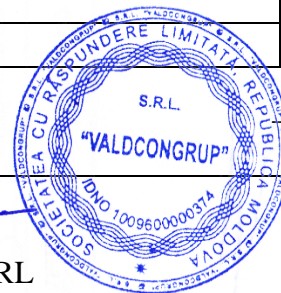

Intocmit

VALDCONGRUP SRL

(funcția, semnătura, numele, prenumele)

Verificat

(funcția, semnătura, numele, prenumele)

**Lucrari de constructie a retelei
de apeduct s. Cuconestii Noi,
r.Edinet**

Formular Nr.3

(denumirea obiectivului)

WinCmeta

**Deviz local de resurse
Unitarea putului artezian nr.1485. Partea tehnologica**

Valoarea de deviz 88 326 Lei

Intocmit in prețuri curente

№ crt.	Simbol norme și Cod resurse	Denumire lucrări și cheltuieli	U.M.	Cantitate conform datelor din proiect	Valoarea de deviz, lei	
					Pe unitate de măsură	Total
1	2	3	4	5	6	7
Total borderou de resurse № :						

Manopera :

1.	1	Muncitor	h-om	172,8000	36,45	6 298,560
2.	7136020011620	Instalator apa, canal	h-om	0,1800	36,45	6,561
3.	7136040011749	Instalator incalzire si gaze	h-om	0,8600	36,45	31,347
4.	7136050012000	Instalator alimentari apa	h-om	17,1800	36,45	626,214
Total manopera						6 963

Materiale:

1.	1010322	Petrol pentru scopuri tehnice, marca "KT-1", "KT-2"	t	0,0080	13 000,00	104,000
2.	1010388	Vopsele de ulei, culoare de pamint "MA-0115": mumie, miniu de fier	t	0,0016	35 000,00	56,000
3.	1010628	Ulei sicativat combinat "K-3"	t	0,0008	2 000,00	1,600
4.	1010849	Placa de cauciuc, vulcanizata, in rulou	kg	4,8000	15,00	72,000
5.	1011977	Suruburi cu piulite si saibe	kg	8,0000	25,00	200,000
6.	11	Pompa submersibila Hidropompa ЭЦВ 6-10-185	buc	1,0000	25 000,00	25 000,000
7.	12	Pompa drenaj WILO Drain TM 32/7	buc	1,0000	5 000,00	5 000,000
8.	13	Apometru d40mm	buc	1,0000	2 646,00	2 646,000
9.	1714227322940	Cinepa fuior	kg	0,0060	20,00	0,120
10.	2112307324986	Hirtie, sulfite tip I, ptr. izolare conducta 80-100 gr/mp-sul	kg	0,0210	1,00	0,021
11.	2320116200573	Benzina auto tip CO/R 75	kg	0,3535	15,00	5,302
12.	2320156200951	Motorina motor DIESEL-ld	kg	0,1470	13,00	1,911
13.	2320322600282	Bitum pentru protectie conducte	kg	0,0735	9,00	0,661
14.	2320322600374	Citom	kg	0,0210	5,00	0,105
15.	2411115904512	Oxigen tehnic gazos S2031	m3	0,0945	10,00	0,945
16.	2413547308164	Carbura de calciu tehnica (carbide) S102	kg	0,2100	8,00	1,680
17.	2414317346207	Stearina	kg	0,0606	1,00	0,061
18.	2430126100338	Solutie de etansare	kg	0,0120	20,00	0,240
19.	2513736621810	Placi tehnice de cauciuc pentru garnituri cu insertie textila de 3 mm grosime	kg	0,8537	40,00	34,148
20.	252121670100017	Teava din otel de 50 mm	m	1,0605	50,00	53,025
21.	252315671381121	Ansamblul flansa capat flansa PE d75x65	buc	1,0300	300,00	309,000
22.	26	Стоимость труб ст. обсадных d60-Dmm	m	118,0000	75,00	8 850,000
23.	27	Mufa de imbinare d50mm	buc	29,0000	38,00	1 102,000
24.	271070000000010	Suporti sau dispozitive -Suport de sustinere OF-51	kg	2,0000	14,00	28,000

25.	2744125904770	Aliaj de lipit staniu-plumb LP-30 % G	kg	0,2222	10,00	2,222
26.	2744233336462	Teava plumb de presiune PB-99,96% 40 x 5 mm	kg	4,5450	10,00	45,450
27.	2873155901261	Electrod S 1125/2 E 51.5A1 1 dxl 5 x 450 mm	kg	0,1365	30,00	4,095
28.	2874115801186	Suruburi cap hexagonal OL-37 M 12x60	buc	2,0600	2,00	4,120
29.	2874115840479	Piulita hexag. M12	buc	2,0600	1,00	2,060
30.	28741173000001 1	Ventil de aerisire (вантуз) д50мм	buc	1,0400	2 261,00	2 351,440
31.	28741173000001 4	Vana sertar pana cauciucata д50 mm	buc	2,0800	1 080,00	2 246,400
32.	28741173000001 5	Clapeta reversibila cu flansa д50мм	buc	1,0400	264,00	274,560
33.	28752741101501 8	Teu cu flansa d 50 mm	buc	1,0200	320,00	326,400
34.	28752741101501 9	Reductie cu flansa d 50/40 mm	buc	2,0400	180,00	367,200
35.	28752741101502 0	Reductie cu flansa d 65/50 mm	buc	1,0200	210,00	214,200
36.	28752742010001 3	Кран 3-х ход под манометр д15мм	buc	1,0200	110,00	112,200
37.	28752744001001 6	Flansa din otel pentru sudura de 50 mm	buc	5,2500	105,00	551,250
38.	3009137	Vane de otel, 50 mm	buc	1,6000	1 200,00	1 920,000
39.	3320500000000	Armatura fina (hidrometru sau manometru cu robinet de control d50)	buc	1,0100	55,00	55,550
40.	5	Masa utilajului	t	2,4640	1,00	2,464
Total materiale de construcții						51 945

Utilaje de construcții:

1.	021102	Macarale pe sasiu auto pentru montarea utilajului tehnologic (cu exceptia conductei magistrale), 10 t	h-ut	36,6240	200,00	7 324,800
2.	2952270003306	Electropompa de apa 4-6 kw	h-ut	0,0010	10,00	0,010
3.	2952270007602	Tirfor 1,5 tf	h-ut	0,2000	20,00	4,000
4.	3110320003006	Grup termic de sudura de 1-14 kw	h-ut	2,9600	10,00	29,600
5.	3110500003004	Convertizor de sudura de 14 kw	h-ut	0,0600	10,00	0,600
Total utilaje de construcții						7 359

Total	Lei	73 605
TVA	20 %	14 721

Total deviz:

88 326

Intocmit

VALDCONGRUP SRL

(funcția, semnătura, numele, prenumele)

Verificat

(funcția, semnătura, numele, prenumele)

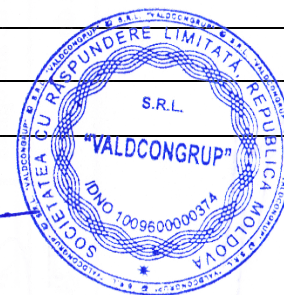

Obiect Lucrari de constructie a retelei de
apeduct s. Cuconestii Noi, r.Edinet

Investitor

Catalog de prețuri unitare pentru obiectul

№ crt.	Simbol norme și Cod resurse	Denumire lucrări, cheltuieli și resurse	U.M.	Consum de resurse pe unitate de măsură	Valoare, lei	
					Pe unitate de măsură	Total incl. salariu
1	2	3	4	5	6	7
		1. Valoarea utilajului.				
1	Pretul furnizorului	Pompa submersibila Hidropompa ЭЦВ 6-10-185	buc			25 000,000 0,000
	11	Pompa submersibila Hidropompa ЭЦВ 6-10-185	buc	1,0000	25 000,00	25 000,00
2	Pretul furnizorului	Pompa drenaj WILO Drain TM 32/7	buc			5 000,000 0,000
	12	Pompa drenaj WILO Drain TM 32/7	buc	1,0000	5 000,00	5 000,00
3	Pretul furnizorului	Apometru d40mm	buc			2 646,000 0,000
	13	Apometru d40mm	buc	1,0000	2 646,00	2 646,00
		2. Lucrari de montare				
4	07-04-030-06	Pompa arteziana, cu motor electric submersibil, marca "1ЭЦВ6-10-185"	buc			9 987,140 3 936,600
	1	Muncitor	h-om	108,0000	36,45	3 936,60
	1010322	Petrol pentru scopuri tehnice, marca "KT-1", "KT-2"	t	0,0050	13 000,00	65,00
	1010388	Vopsele de ulei, culoare de pamint "MA-0115": mumie, miniu de fier	t	0,0010	35 000,00	35,00
	1010628	Ulei sicativat combinat "K-3"	t	0,0005	2 000,00	1,00
	1010849	Placa de cauciuc, vulcanizata, in rulou	kg	3,0000	15,00	45,00
	1011977	Suruburi cu piulite si saibe	kg	5,0000	25,00	125,00
	3009137	Vane de otel, 50 mm	buc	1,0000	1 200,00	1 200,00
	5	Masa utilajului	t	1,5400	1,00	1,54
	021102	Macarale pe sasiu auto pentru montarea utilajului tehnologic (cu exceptia conductei magistrale), 10 t	h-ut	22,8900	200,00	4 578,00
5	AcC06A	Montarea pe postament existent a pompelor de vid, cu piston, avind un debit de pina la 150 mc/h	buc			143,964 102,060
	7136050012000	Instalator alimentari apa	h-om	2,8000	36,45	102,06
	2513736621810	Placi tehnice de cauciuc pentru garnituri cu insertie textila de 3 mm grosime	kg	0,7700	40,00	31,72
	2874115801186	Suruburi cap hexagonal OL-37 M 12x60	buc	2,0000	2,00	4,12
	2874115840479	Piulita hexag. M12	buc	2,0000	1,00	2,06
	2952270007602	Tirfor 1,5 tf	h-ut	0,2000	20,00	4,00
6		Стоимость труб ст. обсадных д60-Dmm	m			75,000 0,000
	26	Стоимость труб ст. обсадных д60-Dmm	m	1,0000	75,00	75,00
7		Mufa de imbinare d50mm	buc			38,000 0,000
	27	Mufa de imbinare d50mm	buc	1,0000	38,00	38,00
8	AcB04D	Montarea contorului de apa a robinetului de concesie ingropat, pe pozitie existenta pe bransamente de otel, avind diametrul de 50 mm	buc			144,762 89,303
	7136050012000	Instalator alimentari apa	h-om	2,4500	36,45	89,30
	2744233336462	Teava plumb de presiune PB-99,96% 40 x 5 mm	kg	4,5000	10,00	45,45
	2744125904770	Aliaj de lipit staniu-plumb LP-30 % G	kg	0,2200	10,00	2,22
	2513736621810	Placi tehnice de cauciuc pentru garnituri cu insertie textila de 3 mm grosime	kg	0,0600	40,00	2,42
	2414317346207	Stearina	kg	0,0600	1,00	0,06
	2320116200573	Benzina auto tip CO/R 75	kg	0,3500	15,00	5,30
9	07-04-030-06 k=0,6	Demontarea pompei arteziana, cu motor electric submersibil, marca "1ЭЦВ6-10-140"	buc			5 992,284 2 361,960

1	2	3	4	5	6	7
	1	Muncitor	h-om	108,0000	36,45	2 361,96
	1010322	Petrol pentru scopuri tehnice, marca "KT-1", "KT-2"	t	0,0050	13 000,00	39,00
	1010388	Vopsele de ulei, culoare de pamint "MA-0115": mumie, miniu de fier	t	0,0010	35 000,00	21,00
	1010628	Ulei siccativat combinat "K-3"	t	0,0005	2 000,00	0,60
	1010849	Placa de cauciuc, vulcanizata, in rulou	kg	3,0000	15,00	27,00
	1011977	Suruburi cu piulite si saibe	kg	5,0000	25,00	75,00
	3009137	Vane de otel, 50 mm	buc	1,0000	1 200,00	720,00
	5	Masa utilajului	t	1,5400	1,00	0,92
	021102	Macarale pe sasiu auto pentru montarea utilajului tehnologic (cu exceptia conductei magistrale), 10 t	h-ut	22,8900	200,00	2 746,80
		3. Lucrari de constructii				
		3.1. Conducte si accesorii.				
10	IC42A	Suporti si dispozitive de fixare pentru sustinerea conductelor, boilere, aparate si recipienti, avind greutatea de pina la 2 kg / bucata/ Suport de sustinere OG-51	kg			22,384 8,383
	7136040011749	Instalator incalzire si gaze	h-om	0,2300	36,45	8,38
	271070000000010	Suporti sau dispozitive -Suport de sustinere OG-51	kg	1,0000	14,00	14,00
11	AcB01A	Montarea armaturilor cu actionare manuala sau mecanica (vane, robinete, ventile), la conductele de alimentare cu apa sau de canalizare, Ventil de aerisire (вантуз) д50мм	buc			2 371,488 20,048
	7136050012000	Instalator alimentari apa	h-om	0,5500	36,45	20,05
	287411730000011	Ventil de aerisire (вантуз) д50мм	buc	1,0000	2 261,00	2 351,44
12	IA18B	Armaturi fine pentru cazanele de incalzire centrala: hidrometru sau manometru cu robinet de control	buc			70,490 14,580
	7136040011749	Instalator incalzire si gaze	h-om	0,4000	36,45	14,58
	3320500000000	Armatura fina (hidrometru sau manometru cu robinet de control д50)	buc	1,0100	55,00	55,55
	1714227322940	Cineta fuior	kg	0,0060	20,00	0,12
	2430126100338	Solutie de etansare	kg	0,0120	20,00	0,24
13	SD07A	Robinet de trecere cu ventil si mufa, cu sau fara descarcare , pentru teava din otel, Кран 3-х ход под манометр д15мм	buc			118,761 6,561
	7136020011620	Instalator apa, canal	h-om	0,1800	36,45	6,56
	287527420100013	Кран 3-х ход под манометр д15мм	buc	1,0000	110,00	112,20
14	AcB01A	Montarea armaturilor cu actionare manuala sau mecanica (vane, robinete, ventile), la conductele de alimentare cu apa sau de canalizare, Vana sertar pana cauciucata д50 mm	buc			1 143,247 20,047
	7136050012000	Instalator alimentari apa	h-om	0,5500	36,45	20,05
	287411730000014	Vana sertar pana cauciucata д50 mm	buc	1,0000	1 080,00	1 123,20
15	AcB01A	Montarea armaturilor cu actionare manuala sau mecanica (vane, robinete, ventile), la conductele de alimentare cu apa sau de canalizare, Clapeta reversibila cu flansa д50мм	buc			294,608 20,048
	7136050012000	Instalator alimentari apa	h-om	0,5500	36,45	20,05
	287411730000015	Clapeta reversibila cu flansa д50мм	buc	1,0000	264,00	274,56
16	AcA31A	Montarea prin sudura electrica a flanselor sau pieselor de legatura, din otel, la capatul tevilor, avind diametrul de 50 mm	buc			146,691 32,441
	7136050012000	Instalator alimentari apa	h-om	0,8900	36,45	32,44
	287527440010016	Flansa din otel pentru sudura de 50 mm	buc	1,0000	105,00	110,25
	3110320003006	Grup termic de sudura de 1-14 kw	h-ut	0,4000	10,00	4,00
17	AcA04A	Montarea in pamint a conductelor din otel, asamblate prin sudura electrica, avind diametrul de 50 mm	m			81,278 18,225
	7136050012000	Instalator alimentari apa	h-om	0,5000	36,45	18,23

1	2	3	4	5	6	7
	252121670100017	Teava din otel de 50 mm	m	1,0100	50,00	53,02
	2411115904512	Oxigen tehnic gazos S2031	m3	0,0900	10,00	0,94
	2413547308164	Carbura de calciu tehnica (carbid) S102	kg	0,2000	8,00	1,68
	2873155901261	Electrod S 1125/2 E 51.5A1 1 dx1 5 x 450 mm	kg	0,1300	30,00	4,09
	2320322600282	Bitum pentru protectie conducte	kg	0,0700	9,00	0,66
	2320322600374	Citom	kg	0,0200	5,00	0,10
	2112307324986	Hirtie, sulfat tip I, ptr. izolare conducta 80-100 gr/mp-sul	kg	0,0200	1,00	0,02
	2320156200951	Motorina motor DIESEL-ld	kg	0,1400	13,00	1,91
	3110500003004	Convertizor de sudura de 14 kw	h-ut	0,0600	10,00	0,60
	2952270003306	Electropompa de apa 4-6 kw	h-ut	0,0010	10,00	0,01
18	AcA25A	Montarea prin sudura electrica a piselor de legatura, din otel, la pozitie, Teu cu flansa d 50 mm	buc			367,073 38,273
	7136050012000	Instalator alimentari apa	h-om	1,0500	36,45	38,27
	287527411015018	Teu cu flansa d 50 mm	buc	1,0000	320,00	326,40
	3110320003006	Grup termic de sudura de 1-14 kw	h-ut	0,2400	10,00	2,40
19	AcA25A	Montarea prin sudura electrica a piselor de legatura, din otel, la pozitie, Reductie cu flansa d 50/40 mm	buc			224,273 38,273
	7136050012000	Instalator alimentari apa	h-om	1,0500	36,45	38,27
	287527411015019	Reductie cu flansa d 50/40 mm	buc	1,0000	180,00	183,60
	3110320003006	Grup termic de sudura de 1-14 kw	h-ut	0,2400	10,00	2,40
20	AcA25A	Montarea prin sudura electrica a piselor de legatura, din otel, la pozitie, Reductie cu flansa d 65/50 mm	buc			254,873 38,273
	7136050012000	Instalator alimentari apa	h-om	1,0500	36,45	38,27
	287527411015020	Reductie cu flansa d 65/50 mm	buc	1,0000	210,00	214,20
	3110320003006	Grup termic de sudura de 1-14 kw	h-ut	0,2400	10,00	2,40
21	AcA54B	Montarea fittingurilor mecanic (insurubare). Imbinare mecanica intre teava si fitting (mufe, teu, cot) din polietilena, Ansamblul flansa capat flansa PE d75x65	buc			330,141 21,141
	7136050012000	Instalator alimentari apa	h-om	0,5800	36,45	21,14
	252315671381121	Ansamblul flansa capat flansa PE d75x65	buc	1,0300	300,00	309,00

APROBAT:

Intocmit

VALDCONGRUP SRL

(funcția, semnătura, numele, prenumele)

L.S.

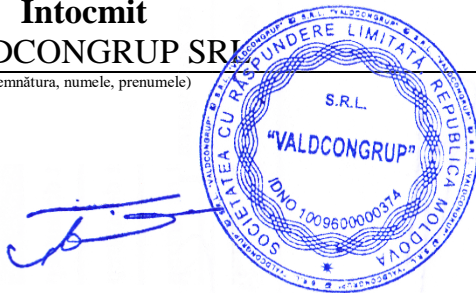

Investitor

(funcția, semnătura, numele, prenumele)

L.S.

**Lucrari de constructie a rețelei
de apeduct s. Cuconestii Noi,
r.Edinet.**

(denumirea obiectivului)

**DEVIZ LOCAL № 7-1-1
Amenajarea teritoriului.Platforma A**

Valoarea de deviz 292 912 Lei

Intocmit in prețuri curente

№ crt.	Simbol norme și Cod resurse	Lucrări și cheltuieli	U.M.	Cantitate conform datelor din proiect	Valoarea de deviz, lei	
					Pe unitate de măsură incl. salariu	Total incl. salariu
1	2	3	4	5	6	7
		1. Lucrari terasamente.				
1	TsC19B1	Sapatura mecanica cu buldozer pe tractor pe senile de 81-180 CP, inclusiv impingerea pamintului pina la 10 m, in teren catg. II	100 m3	1,7000	462,000 0,000	785,400 0,000
2	TsC22D1	Spor la consumurile de ore-utilaj din art. TsC18, TsC19, TsC20 si TsC21, pentru transportul pamintului pe fiecare 10 m in plus, peste distanta prevazuta la articolele respective TSB19B1 teren catg. II	100 m3	1,7000	240,000 0,000	408,000 0,000
3	TsC03F1	Sapatura mecanica cu excavatorul de 0,40-0,70 mc, cu motor cu ardere interna si comanda hidraulica, in pamint cu umiditate naturala, descarcare in autovehicule teren catg. II	100 m3	1,7000	675,000 0,000	1 147,500 0,000
4	TsI50A1	Transportarea pamintului cu autobasculanta de 5 t la distanta de 1 km	t	289,0000	9,000 0,000	2 601,000 0,000
5	DI96	Compactarea rambleului pamint de cat.II, cu compactor pe pneuri de 25 t , 8 parcurhuri pe o urma (Обвалование башень)	100 m3	3,3000	763,080 0,000	2 518,164 0,000

1	2	3	4	5	6	7
		<i>Total</i>	Lei			7 460,064
		Total Lucrari terasamente. Inclusiv salariu				7 460,064
		2. Imbracaminte rutiera din piatra sparta-600m2				
6	TsD05A	Compactarea cu maiul mecanic de 150-200 kg a umpluturilor in straturi succesive de 20-30 cm grosime, exclusiv udarea fiecarui strat in parte, umpluturile executandu-se din pamint necoeziv	100 m3	0,6000	737,088 <hr/> 321,488	442,253 <hr/> 192,893
7	DA06B2	Strat de agregate naturale cilindrate, avind functia de rezistenta filtranta, izolatoare, aerisire, antigeliva si anticapilara, cu asternere mecanica, cu nisip	m3	90,0000	137,731 <hr/> 13,486	12 395,745 <hr/> 1 213,785
8	DA12C	Strat de fundatie sau reprofilare din piatra sparta, pentru drumuri, cu asternere mecanica, executat fara impanare, fara innoroire	m3	108,0000	299,935 <hr/> 10,935	32 392,980 <hr/> 1 180,980
9	DE10C	Borduri prefabricate din beton, pentru trotuare 20x30 cm, pe fundatie de beton 30x15 cm	m	275,0000	164,521 <hr/> 24,421	45 243,412 <hr/> 6 715,912
		<i>Total</i>	Lei			90 474,390
		Total Imbracaminte rutiera din piatra sparta-600m2 Inclusiv salariu				90 474,390 9 303,570
		3. Imbracaminte trotuar din piatra sparta-85m2				
10	TsD05A	Compactarea cu maiul mecanic de 150-200 kg a umpluturilor in straturi succesive de 20-30 cm grosime, exclusiv udarea fiecarui strat in parte, umpluturile executandu-se din pamint necoeziv	100 m3	0,1000	737,090 <hr/> 321,490	73,709 <hr/> 32,149
11	DA06B2	Strat de agregate naturale cilindrate, avind functia de rezistenta filtranta, izolatoare, aerisire, antigeliva si anticapilara, cu asternere mecanica, cu nisip	m3	13,5000	137,731 <hr/> 13,487	1 859,362 <hr/> 182,068

1	2	3	4	5	6	7
12	DA12C	Strat de fundatie sau reprofilare din piatra sparta, pentru drumuri, cu asternere mecanica, executat fara impanare, fara innoroire	m3	8,5000	299,935 10,935	2 549,447 92,947
13	DE10C	Borduri prefabricate din beton, pentru trotuare BP 100x20x8	m	25,0000	134,372 24,422	3 359,288 610,538
		<i>Total</i>	Lei			7 841,806
		Total Imbracaminte trotuar din piatra sparta-85m2 Inclusiv salariu				7 841,806 917,702
		4. Gard euro 241m +Poarta si portita				
14	CO06B3	Panou gard euro Eco zincat H=1,80 m d-4.2mm (panou din sirma de otel d=5 mm - 97 buc; stilpi metalici din teava patrata 60*60*2 L=2.3 m -96 buc; capac patrat 60*60 - 97 buc; sistem de fixare zincat - 388 buc; beton M150 - 6,98 m3)	m	176,0000	459,250 49,208	80 827,993 8 660,520
15	CK14A	Poarta euro cu inaltimea H=1.80m latimea 4.0 m din (panou din sirma de otel d=4,2 mm -7.65 m2; stilpi metalici din teava patrata 80*80*3 L=2,3 m - 2 buc; capac patrat 80*80 - 2 buc; beton M150 - 0,144 m3)	m2	7,6500	433,967 62,330	3 319,844 476,821
16	CK14A	Portita euro cu inaltimea H=1.80m latimea 1.0 m din (panou din sirma de otel d=4,2 mm -1.6 m2; stilpi metalici din teava patrata 80*80*3 L=2,3 m - 2 buc; capac patrat 80*80 - 2 buc; beton M150 - 0,144 m3)	m2	1,6000	750,155 62,330	1 200,248 99,728
17	CL18A	Confectii metalice diverse din profile laminate, tabla, tabla striata, otel beton, tevi pentru sustineri sau acoperiri, inglobate total sau partial in beton (Cornier 40*2)	kg	68,7700	21,966 7,655	1 510,602 526,401
18	IzD10A	Vopsirea anticoroziva cu pensula	t	0,0690	644,551	44,474

1	2	3	4	5	6	7
		de mina a confectiilor si constructiilor metalice cu un strat de grund anticoroziv pe baza de miniu de plumb si doua straturi de email clorcauciuc, a confectiilor si constructiilor metalice, executate din profile cu grosimi intre 8 mm si 12 mm inclusiv			234,754	16,198
		<i>Total</i>	Lei			86 903,161
		Total Gard euro 241m +Poarta si portita Inclusiv salariu				86 903,161 9 779,668
		5. Rigola de scurjere-TipI-15m				
19	AcE52A	Strat de protectie din piatra sparta la conductele de alimentare cu apa sau canalizare	m3	0,7500	349,049 64,881	261,787 48,661
20	AcD22A	Prepararea si turnarea betonului in fundatia canalelor, prin interior cu H 1,2-1,8 m si acoperire 1-5 m. Бетон B15	m3	1,5000	1 244,993 310,919	1 867,490 466,378
		<i>Total</i>	Lei			2 129,277
		Total Rigola de scurjere-TipI-15m Inclusiv salariu				2 129,277 515,039
		6. Rigola de scurjere-TipII-12m				
21	AcE52A	Strat de protectie din piatra sparta la conductele de alimentare cu apa sau canalizare	m3	1,2000	349,061 64,881	418,873 77,857
22	AcD22A	Prepararea si turnarea betonului in fundatia canalelor, prin interior cu H 1,2-1,8 m si acoperire 1-5 m. Бетон B10	m3	1,2000	1 244,993 310,918	1 493,992 373,102
		<i>Total</i>	Lei			1 912,865
		Total Rigola de scurjere-TipII-12m Inclusiv salariu				1 912,865 450,959
		7. Spatii verzi				
23	TsH09C	Semanarea gazonului pe suprafetele taluzelor cu 1 kg saminta pe 100 mp	100m2	31,5000	219,540 189,540	6 915,510 5 970,510
24	TsH109A	Imprastierea arborilor si arbustilor	buc	55,0000	42,529	2 339,069

1	2	3	4	5	6	7
		pentru plantarea distanta de pina 100m: arbori foiosi			0,529	29,069
25	TsH108A	Saparea gropilor pentru plantarea arborilor mecanizat	buc	55,0000	0,125	6,875
					0,000	0,000
26	TsH110A	Plantarea arborilor in gropi gata sapate: arbori foiosi	buc	55,0000	52,570	2 891,377
					10,570	581,377
		<i>Total</i>	Lei			12 152,831
		Total Spatii verzi Inclusiv salariu				12 152,831 6 580,956

	Total	Lei	208 875
	Asigurarea medicala si sociala	22,5 %	6 199
	Transportaeta	4 %	6 647
	Total		221 721
	Cheltuieli de regie	9 %	19 955
	Total		241 676
	Beneficiu de deviz	1 %	2 417
	Total		244 093
	TVA	20 %	48 819
	Total deviz: Inclusiv salariu		292 912
			27 549

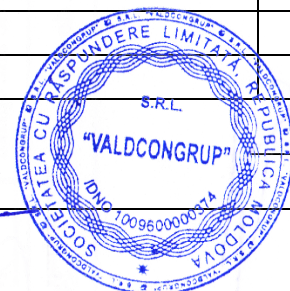

Intocmit

VALDCONGRUP SRL

(funcția, semnătura, numele, prenumele)

Verificat

(funcția, semnătura, numele, prenumele)

**Lucrari de constructie a retelei
de apeduct s. Cuconestii Noi,
r.Edinet.**

Formular Nr.3

(denumirea obiectivului)

WinCmeta

**Deviz local de resurse № 7-1-1
Amenajarea teritoriului.Platforma A**

Valoarea de deviz 292 912 Lei

Intocmit in prețuri curente

№ crt.	Simbol norme și Cod resurse	Denumire lucrări și cheltuieli	U.M.	Cantitate conform datelor din proiect	Valoarea de deviz, lei	
					Pe unitate de măsură	Total
1	2	3	4	5	6	7
		Total borderou de resurse № 7-1-1:				

Manopera :

1.	7123010010200	Betonist	h-om	44,0000	36,45	1 603,800
2.	7123030012500	Montator P.B	h-om	161,9200	36,45	5 901,984
3.	7129020012800	Pavator	h-om	229,2450	36,45	8 355,980
4.	7129020012880	Peisagist-floricultor	h-om	163,8000	36,45	5 970,510
5.	7129090010600	Drenor-canalist	h-om	23,0310	36,45	839,480
6.	7141020013300	Zugrav vopsitor	h-om	1,6650	36,45	60,690
7.	7141020013400	Vopsitor industrial	h-om	0,4444	36,45	16,198
8.	7212030022700	Sudor	h-om	2,4452	36,45	89,128
9.	7214070021400	Lacatus constructii metalice	h-om	8,8800	36,45	323,676
10.	7214240021810	Lacatus CM	h-om	13,0663	36,45	476,267
11.	9310060019900	Muncitor necalificat	h-om	67,9215	36,45	2 475,738
12.	9310060019920	Muncitor deservire CM	h-om	35,8827	36,45	1 307,925
13.	9310060019922	Muncitor deservire	h-om	3,4710	36,45	126,518
		Total manopera				27 549

Materiale:

1.	0221107204435	Seminte de plante-graminee perene (pm)	kg	31,5000	30,00	945,000
2.	1010126200341	Carbuni de forja (huila)	kg	1,0315	0,10	0,103
3.	115	Poarta euro cu inaltimea H=1.80m latimea 4.0 m -panou din sirma de otel d=4,2 mm - 7.65 m2	m2	7,6500	260,00	1 989,000
4.	116	Portita euro cu inaltimea H=1.80m latimea 1.0 m -panou din sirma de otel d=4,2 mm -1.6 m2	m2	1,6000	260,00	416,000
5.	1411122201672	Piatra sparta pentru pt.drumuri r.magmatice 40-63 mm	m3	147,9550	200,00	29 591,000
6.	1421102200525	Nisip sortat nespalat de riu si lacuri 0,0-7,0 mm	m3	135,6885	70,00	9 498,195
7.	1421102206036	Piatra sparta pt. drumuri 8 -45 mm	m3	2,4375	220,00	536,250
8.	1711317306661	Bumbac de sters	kg	0,0673	1,00	0,067
9.	214	Panouri de gard Eco zincat H=1,80 m d-4.2mm -panou din sirma de otel d=5 mm - 97 buc	buc	97,6061	420,00	40 994,562
10.	215	Stilpi metalici din teava patrata 80*80*3 L=2,3 m - 2 buc	buc	2,1420	240,00	514,080
11.	216	Stilpi metalici din teava patrata 80*80*3	buc	2,0000	240,00	480,000

		L=2,3 m - 2 buc				
12.	2320166200676	White spirit	kg	0,1346	20,00	2,692
13.	2430116100000	Email clorcauciuc	kg	0,5382	35,00	18,837
14.	2430226100034	Grund miniu anticoroziv g.351-4 S 3097-80	kg	0,9250	22,00	20,350
15.	2430226100814	Grund miniu de plumb G 355-6	kg	0,2691	22,00	5,920
16.	2430226109420	Diluant pt.lacuri anticorozive D.006-1 NI 1708-61 A1	kg	0,0380	20,00	0,760
17.	266310	Beton	m3	13,5000	880,00	11 880,000
18.	266310210000010	Beton B10	m3	1,2484	880,00	1 098,592
19.	266310210000015	Beton B15	m3	1,5605	880,00	1 373,240
20.	2663102100001150	Beton M150	m3	7,3922	900,00	6 652,980
21.	2666122800286	Bordura beton pentru trotuare dimensiuni 1000 x 300 x 200	m	276,3750	100,00	27 637,500
22.	266612280028613	Bordura beton pentru trotuare БР 100x20x8	m	25,1250	70,00	1 758,750
23.	2734113803207	Sirma neagra moale d = 2 mm	kg	0,6877	14,00	9,628
24.	277527630988617	Cornier 40*2	kg	68,7700	14,00	962,780
25.	2830127303001	Arbori	buc	115,5000	40,00	4 620,000
26.	2873155901200	Electrozi pentru sudura	kg	1,4076	30,00	42,228
27.	2874115817604	Surub cap hexagonal semiprecis M 8 x 80 gr.5.8 S 6220	buc	37,0000	1,00	37,000
28.	2874115842685	Piulita hexag. M8	buc	37,0000	1,00	37,000
29.	2874125881227	Saiba plata M 8	buc	37,0000	1,00	37,000
30.	314	Stilpi metalici din teava patrata 60*60*2 L=2.3 m -96 buc	buc	96,7023	120,00	11 604,276
31.	315	Capac patrat 80*80 - 2 buc	buc	2,1420	20,00	42,840
32.	316	Capac patrat 80*80 - 2 buc	buc	2,0000	20,00	40,000
33.	4011106202741	Energie electrica	kw	2,6777	2,50	6,695
34.	4100116202806	Apa industriala in cisterne pt. lucrari drumuri-terasam.	m3	29,8370	7,00	208,859
35.	4100116202818	Apa pentru mortare si betoane	m3	0,2727	7,00	1,908
36.	414	Capac patrat 60*60 - 97 buc	buc	97,6061	15,00	1 464,091
37.	514	Sistem de fixare zincat - 388 buc	buc	388,6168	30,00	11 658,504
		Total materiale de constructii				166 186

Utilaje de constructii:

1.	2410520006700	Automacara	h-ut	0,1850	180,00	33,300
2.	2952220003546	Autogreder pina la 175 cp	h-ut	9,8610	300,00	2 958,300
3.	2952240004010	Compactor static autopropulsat cu rulouri valvuri R 8-14 de 14tf	h-ut	41,2325	100,00	4 123,250
4.	2952240004125	Compactor 25 t	h-ut	3,9336	120,00	472,032
5.	2952260003501	Excavator pe senile cu o cupa cu motor termic, 0,40-0,70 mc	h-ut	3,8250	300,00	1 147,500
6.	2952260003520	Sapator de gropi	h-ut	0,6875	10,00	6,875
7.	2952260003552	Buldozer pe senile 79 kW	h-ut	5,2470	300,00	1 574,100
8.	2952260003554	Buldozer 79kw (108CP)	h-ut	3,9780	300,00	1 193,400
9.	2952270003700	Centrala de beton	h-ut	5,2800	10,00	52,800
10.	2952270003706	Betoniera pina la 250 - 500l cu amestec fortat, actioanata electric	h-ut	0,8775	15,00	13,162
11.	2952270003799	Vibrator de interior pentru beton 0.90-1.5 KW	h-ut	1,6200	10,00	16,200
12.	2952270004021	Mai mecanic de 150-200 kg cu motor termic 6 cp (4 kw)	h-ut	7,2730	40,00	290,920
13.	2952270007602	Tirfor 1,5 tf	h-ut	0,9450	20,00	18,900

14.	2952500005600	Tractor pe senile pt. alte tipuri de constr. (cu exceptia constructiilor hidrotehnice) 79 kW (108 cp)	h-ut	3,9336	120,00	472,032
15.	3410540000006	Autobasculanta-5t	h-ut	14,4500	180,00	2 601,000
16.	3410540003730	Autoincarcator 5t	h-ut	0,0994	180,00	17,892
17.	3410540005603	Autocisterna 5-8 t cu dispozitive de stropire	h-ut	2,9630	50,00	148,150
Total utilaje de constructii						15 140

Total	Lei	208 875
Asigurarea medicala si sociala	22,5 %	6 199
Transporta	4 %	6 647
Total		221 721
Cheltuieli de regie	9 %	19 955
Total		241 676
Beneficiu de deviz	1 %	2 417
Total		244 093
TVA	20 %	48 819

Total deviz:

292 912

Intocmit

VALDCONGRUP SRL

(funcția, semnătura, numele, prenumele)

Verificat

(funcția, semnătura, numele, prenumele)

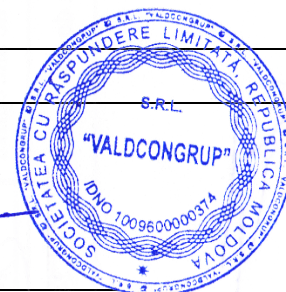

**Obiect Lucrari de constructie a retelei de
apeduct s. Cuconestii Noi, r.Edinet.**

Investitor

Catalog de prețuri unitare pentru obiectul

№ crt.	Simbol norme și Cod resurse	Denumire lucrări, cheltuieli și resurse	U.M.	Consum de resurse pe unitate de măsură	Valoare, lei	
					Pe unitate de măsură	Total incl. salariu
1	2	3	4	5	6	7
		1. Lucrari terasamente.				
1	TsC19B1	Sapatura mecanica cu buldozer pe tractor pe senile de 81-180 CP, inclusiv impingerea pamintului pina la 10 m, in teren catg. II	100 m3			462,000 0,000
	2952260003554	Buldozer 79kw (108CP)	h-ut	1,5400	300,00	462,00
2	TsC22D1	Spor la consumurile de ore-utilaj din art. TsC18, TsC19, TsC20 si TsC21, pentru transportul pamintului pe fiecare 10 m in plus, peste distanta prevazuta la articolele respective TSB19B1 teren catg. II	100 m3			240,000 0,000
	2952260003554	Buldozer 79kw (108CP)	h-ut	0,8000	300,00	240,00
3	TsC03F1	Sapatura mecanica cu excavatorul de 0,40-0,70 mc, cu motor cu ardere interna si comanda hidraulica, in pamint cu umiditate naturala, descarcare in autovehicule teren catg. II	100 m3			675,000 0,000
	2952260003501	Excavator pe senile cu o cupa cu motor termic, 0,40-0,70 mc	h-ut	2,2500	300,00	675,00
4	TsI50A1	Transportarea pamintului cu autobasculanta de 5 t la distanta de 1 km	t			9,000 0,000
	3410540000006	Autobasculanta-5t	h-ut	0,0500	180,00	9,00
5	DI96	Compactarea rambleului pamint de cat.II, cu compactor pe pneuri de 25 t , 8 parcursuri pe o urma (Обвалование башень)	100 m3			763,080 0,000
	2952240004125	Compactor 25 t	h-ut	1,1920	120,00	143,04
	2952260003552	Buldozer pe senile 79 kW	h-ut	1,5900	300,00	477,00
	2952500005600	Tractor pe senile pt. alte tipuri de constr. (cu exceptia constructiilor hidrotehnice) 79 kW (108 cp)	h-ut	1,1920	120,00	143,04
		2. Imbracaminte rutiera din piatra sparta-600m2				
6	TsD05A	Compactarea cu maiul mecanic de 150-200 kg a umpluturilor in straturi succesive de 20-30 cm grosime, exclusiv udarea fiecarui strat in parte, umpluturile executandu-se din pamint necoeziv	100 m3			737,088 321,488
	9310060019900	Muncitor necalificat	h-om	8,8200	36,45	321,49
	2952270004021	Mai mecanic de 150-200 kg cu motor termic 6 cp (4 kw)	h-ut	10,3900	40,00	415,60
7	DA06B2	Strat de agregate naturale cilindrate, avind functia de rezistenta filtranta, izolatoare, aerisire, antigeliva si anticapilara, cu asternere mecanica, cu nisip	m3			137,731 13,486
	7129020012800	Pavator	h-om	0,3700	36,45	13,49
	4100116202806	Apa industriala in cisterne pt. lucrari drumuri-terasam.	m3	0,2320	7,00	1,62
	1421102200525	Nisip sortat nespalat de riu si lacuri 0,0-7,0 mm	m3	1,3110	70,00	91,77
	2952240004010	Compactor static autopropulsat cu rulouri valturni R 8-14 de 14tf	h-ut	0,1530	100,00	15,30
	3410540005603	Autocisterna 5-8 t cu dispozitive de stropire	h-ut	0,0230	50,00	1,15
	2952220003546	Autogreder pina la 175 cp	h-ut	0,0480	300,00	14,40
8	DA12C	Strat de fundatie sau reprofilare din piatra sparta, pentru drumuri, cu asternere mecanica, executat fara impanare, fara	m3			299,935 10,935

1	2	3	4	5	6	7
		innoroire				
	7129020012800	Pavator	h-om	0,3000	36,45	10,94
	1411122201672	Piatra sparta pentru pt.drumuri r.magmatice 40-63 mm	m3	1,2700	200,00	254,00
	4100116202806	Apa industrială în cisterne pt. lucrări drumuri-terasam.	m3	0,0500	7,00	0,35
	2952220003546	Autogreder pînă la 175 cp	h-ut	0,0420	300,00	12,60
	2952240004010	Compactor static autopropulsat cu rulouri valțuri R 8-14 de 14tf	h-ut	0,2180	100,00	21,80
	3410540005603	Autocisterna 5-8 t cu dispozitive de stropire	h-ut	0,0050	50,00	0,25
9	DE10C	Borduri prefabricate din beton, pentru trotuare 20x30 cm, pe fundație de beton 30x15 cm	m			164,521 24,421
	9310060019900	Muncitor necalificat	h-om	0,1500	36,45	5,47
	7129020012800	Pavator	h-om	0,5200	36,45	18,95
	266310	Beton	m3	0,0450	880,00	39,60
	2666122800286	Bordura beton pentru trotuare dimensiuni 1000 x 300 x 200	m	1,0050	100,00	100,50
		3. Imbracaminte trotuar din piatra sparta-85m2				
10	TsD05A	Compactarea cu maiul mecanic de 150-200 kg a umpluturilor în straturi succesive de 20-30 cm grosime, exclusiv udarea fiecărui strat în parte, umpluturile executându-se din pământ necoeziv	100 m3			737,090 321,490
	9310060019900	Muncitor necalificat	h-om	8,8200	36,45	321,49
	2952270004021	Mai mecanic de 150-200 kg cu motor termic 6 cp (4 kw)	h-ut	10,3900	40,00	415,60
11	DA06B2	Strat de agregate naturale cilindrate, avînd funcția de rezistență filtrantă, izolatoare, aerisire, antigelivă și anticapilară, cu asternere mecanică, cu nisip	m3			137,731 13,487
	7129020012800	Pavator	h-om	0,3700	36,45	13,49
	4100116202806	Apa industrială în cisterne pt. lucrări drumuri-terasam.	m3	0,2320	7,00	1,62
	1421102200525	Nisip sortat nespălat de riu și lacuri 0,0-7,0 mm	m3	1,3110	70,00	91,77
	2952240004010	Compactor static autopropulsat cu rulouri valțuri R 8-14 de 14tf	h-ut	0,1530	100,00	15,30
	3410540005603	Autocisterna 5-8 t cu dispozitive de stropire	h-ut	0,0230	50,00	1,15
	2952220003546	Autogreder pînă la 175 cp	h-ut	0,0480	300,00	14,40
12	DA12C	Strat de fundație sau reprofilare din piatra sparta, pentru drumuri, cu asternere mecanică, executat fără impanare, fără innoroire	m3			299,935 10,935
	7129020012800	Pavator	h-om	0,3000	36,45	10,93
	1411122201672	Piatra sparta pentru pt.drumuri r.magmatice 40-63 mm	m3	1,2700	200,00	254,00
	4100116202806	Apa industrială în cisterne pt. lucrări drumuri-terasam.	m3	0,0500	7,00	0,35
	2952220003546	Autogreder pînă la 175 cp	h-ut	0,0420	300,00	12,60
	2952240004010	Compactor static autopropulsat cu rulouri valțuri R 8-14 de 14tf	h-ut	0,2180	100,00	21,80
	3410540005603	Autocisterna 5-8 t cu dispozitive de stropire	h-ut	0,0050	50,00	0,25
13	DE10C	Borduri prefabricate din beton, pentru trotuare BP 100x20x8	m			134,372 24,422
	9310060019900	Muncitor necalificat	h-om	0,1500	36,45	5,47
	7129020012800	Pavator	h-om	0,5200	36,45	18,95
	266310	Beton	m3	0,0450	880,00	39,60
	266612280028613	Bordura beton pentru trotuare BP 100x20x8	m	1,0050	70,00	70,35
		4. Gard euro 241m +Poarta si portita				
14	CO06B3	Panou gard euro Eco zincat H=1,80 m d-4.2mm (panou din sîrma de oțel d=5 mm - 97 buc; stîlpi metalici din teavă patrată 60*60*2 L=2.3 m -96 buc; capac patrât 60*60 - 97 buc; sistem de fixare zincat - 388 buc; beton M150 - 6,98 m3)	m			459,250 49,208
	7123010010200	Betonist	h-om	0,2500	36,45	9,11
	7123030012500	Montator P.B	h-om	0,9200	36,45	33,53

1	2	3	4	5	6	7
	9310060019920	Muncitor deservire CM	h-om	0,1800	36,45	6,56
	2663102100001150	Beton M150	m3	0,0393	900,00	36,33
	414	Capac patrat 60*60 - 97 buc	buc	0,5400	15,00	8,32
	514	Sistem de fixare zincat - 388 buc	buc	2,1500	30,00	66,24
	214	Panouri de gard Eco zincat H=1,80 m d=4.2mm - panou din sirma de otel d=5 mm - 97 buc	buc	0,5400	420,00	232,92
	314	Stilpi metalici din teava patrata 60*60*2 L=2.3 m - 96 buc	buc	0,5350	120,00	65,93
	2952270003700	Centrala de beton	h-ut	0,0300	10,00	0,30
15	CK14A	Poarta euro cu inaltimea H=1.80m latimea 4.0 m din (panou din sirma de otel d=4,2 mm -7.65 m2; stilpi metalici din teava patrata 80*80*3 L=2,3 m - 2 buc; capac patrat 80*80 - 2 buc; beton M150 - 0,144 m3)	m2			433,967 62,330
	7212030022700	Sudor	h-om	0,1900	36,45	6,93
	7214070021400	Lacatus constructii metalice	h-om	0,9600	36,45	34,99
	7141020013300	Zugrav vopsitor	h-om	0,1800	36,45	6,56
	9310060019920	Muncitor deservire CM	h-om	0,3800	36,45	13,85
	2663102100001150	Beton M150	m3	0,0189	900,00	17,01
	115	Poarta euro cu inaltimea H=1.80m latimea 4.0 m - panou din sirma de otel d=4,2 mm -7.65 m2	m2	1,0000	260,00	260,00
	2874115817604	Surub cap hexagonal semiprecis M 8 x 80 gr.5.8 S 6220	buc	4,0000	1,00	4,00
	2874115842685	Piulita hexag. M8	buc	4,0000	1,00	4,00
	2874125881227	Saiba plata M 8	buc	4,0000	1,00	4,00
	2430226100034	Grund miniu anticoroziv g.351-4 S 3097-80	kg	0,1000	22,00	2,20
	2873155901200	Electrozi pentru sudura	kg	0,1150	30,00	3,45
	315	Capac patrat 80*80 - 2 buc	buc	0,2800	20,00	5,60
	215	Stilpi metalici din teava patrata 80*80*3 L=2,3 m - 2 buc	buc	0,2800	240,00	67,20
	4011106202741	Energie electrica	kw	0,2300	2,50	0,58
	2410520006700	Automacara	h-ut	0,0200	180,00	3,60
16	CK14A	Portita euro cu inaltimea H=1.80m latimea 1.0 m din (panou din sirma de otel d=4,2 mm -1.6 m2; stilpi metalici din teava patrata 80*80*3 L=2,3 m - 2 buc; capac patrat 80*80 - 2 buc; beton M150 - 0,144 m3)	m2			750,155 62,330
	7212030022700	Sudor	h-om	0,1900	36,45	6,93
	7214070021400	Lacatus constructii metalice	h-om	0,9600	36,45	34,99
	7141020013300	Zugrav vopsitor	h-om	0,1800	36,45	6,56
	9310060019920	Muncitor deservire CM	h-om	0,3800	36,45	13,85
	2663102100001150	Beton M150	m3	0,0900	900,00	81,00
	116	Portita euro cu inaltimea H=1.80m latimea 1.0 m - panou din sirma de otel d=4,2 mm -1.6 m2	m2	1,0000	260,00	260,00
	2874115817604	Surub cap hexagonal semiprecis M 8 x 80 gr.5.8 S 6220	buc	4,0000	1,00	4,00
	2874115842685	Piulita hexag. M8	buc	4,0000	1,00	4,00
	2874125881227	Saiba plata M 8	buc	4,0000	1,00	4,00
	2430226100034	Grund miniu anticoroziv g.351-4 S 3097-80	kg	0,1000	22,00	2,20
	2873155901200	Electrozi pentru sudura	kg	0,1150	30,00	3,45
	316	Capac patrat 80*80 - 2 buc	buc	1,2500	20,00	25,00
	216	Stilpi metalici din teava patrata 80*80*3 L=2,3 m - 2 buc	buc	1,2500	240,00	300,00
	4011106202741	Energie electrica	kw	0,2300	2,50	0,57
	2410520006700	Automacara	h-ut	0,0200	180,00	3,60
17	CL18A	Confectii metalice diverse din profile laminate, tabla, tabla striata, otel beton, tevi pentru sustineri sau acoperiri, inglobate total sau partial in beton (Cornier 40*2)	kg			21,966 7,655
	7214240021810	Lacatus CM	h-om	0,1900	36,45	6,93
	9310060019920	Muncitor deservire CM	h-om	0,0100	36,45	0,36
	7212030022700	Sudor	h-om	0,0100	36,45	0,36
	2734113803207	Sirma neagra moale d = 2 mm	kg	0,0100	14,00	0,14
	277527630988617	Cornier 40*2	kg	1,0000	14,00	14,00
	2873155901200	Electrozi pentru sudura	kg	0,0050	30,00	0,15
	4011106202741	Energie electrica	kw	0,0080	2,50	0,02
	1010126200341	Carbuni de forja (huila)	kg	0,0150	0,10	0,00
18	IzD10A	Vopsirea anticoroziva cu pensula de mina a	t			644,551

1	2	3	4	5	6	7
		confectiilor si constructiilor metalice cu un strat de grund anticoroziv pe baza de miniu de plumb si doua straturi de email clorcauciuc, a confectiilor si constructiilor metalice, executate din profile cu grosimi intre 8 mm si 12 mm inclusiv				234,754
	7141020013400	Vopstor industrial	h-om	6,4400	36,45	234,75
	2430116100000	Email clorcauciuc	kg	7,8000	35,00	273,00
	2430226100814	Grund miniu de plumb G 355-6	kg	3,9000	22,00	85,80
	2430226109420	Diluant pt.lacuri anticorozive D.006-1 NI 1708-61 A1	kg	0,5500	20,00	11,01
	2320166200676	White spirit	kg	1,9500	20,00	39,01
	1711317306661	Bumbac de sters	kg	0,9750	1,00	0,97
		5. Rigola de scurjere-TipI-15m				
19	AcE52A	Strat de protectie din piatra sparta la conductele de alimentare cu apa sau canalizare	m3			349,049 64,881
	9310060019922	Muncitor deservire	h-om	1,7800	36,45	64,88
	1421102206036	Piatra sparta pt. drumuri 8 -45 mm	m3	1,2500	220,00	275,00
	3410540003730	Autoincarcator 5t	h-ut	0,0510	180,00	9,17
20	AcD22A	Prepararea si turnarea betonului in fundatia canalelor, prin interior cu H 1,2-1,8 m si acoperire 1-5 m. Бетон B15	m3			1 244,993 310,919
	7129090010600	Drenor-canalist	h-om	8,5300	36,45	310,92
	266310210000015	Beton B15	m3	1,0300	880,00	915,49
	4100116202818	Apa pentru mortare si betoane	m3	0,1000	7,00	0,71
	2952270007602	Tirfor 1,5 tf	h-ut	0,3500	20,00	7,00
	2952270003706	Betoniera pina la 250 - 500l cu amestec fortat, actioanata electric	h-ut	0,3250	15,00	4,87
	2952270003799	Vibrator de interior pentru beton 0.90-1.5 KW	h-ut	0,6000	10,00	6,00
		6. Rigola de scurjere-TipII-12m				
21	AcE52A	Strat de protectie din piatra sparta la conductele de alimentare cu apa sau canalizare	m3			349,061 64,881
	9310060019922	Muncitor deservire	h-om	1,7800	36,45	64,88
	1421102206036	Piatra sparta pt. drumuri 8 -45 mm	m3	1,2500	220,00	275,00
	3410540003730	Autoincarcator 5t	h-ut	0,0510	180,00	9,18
22	AcD22A	Prepararea si turnarea betonului in fundatia canalelor, prin interior cu H 1,2-1,8 m si acoperire 1-5 m. Бетон B10	m3			1 244,993 310,918
	7129090010600	Drenor-canalist	h-om	8,5300	36,45	310,92
	266310210000010	Beton B10	m3	1,0300	880,00	915,49
	4100116202818	Apa pentru mortare si betoane	m3	0,1000	7,00	0,71
	2952270007602	Tirfor 1,5 tf	h-ut	0,3500	20,00	7,00
	2952270003706	Betoniera pina la 250 - 500l cu amestec fortat, actioanata electric	h-ut	0,3250	15,00	4,88
	2952270003799	Vibrator de interior pentru beton 0.90-1.5 KW	h-ut	0,6000	10,00	6,00
		7. Spatii verzi				
23	TsH09C	Semanarea gazonului pe suprafetele taluzelor cu 1 kg saminta pe 100 mp	100m2			219,540 189,540
	7129020012880	Peisagist-floricultor	h-om	5,2000	36,45	189,54
	0221107204435	Seminte de plante-graminee perene (pm)	kg	1,0000	30,00	30,00
24	TsH109A	Imprastierea arborilor si arbustilor pentru plantarea distanta de pina 100m: arbori foiosi	buc			42,529 0,529
	9310060019900	Muncitor necalificat	h-om	0,0145	36,45	0,53
	2830127303001	Arbori	buc	1,0500	40,00	42,00
25	TsH108A	Saparea gropilor pentru plantarea arborilor mecanizat	buc			0,125 0,000
	2952260003520	Sapator de gropi	h-ut	0,0125	10,00	0,12
26	TsH110A	Plantarea arborilor in gropi gata sapate: arbori foiosi	buc			52,570 10,570
	9310060019900	Muncitor necalificat	h-om	0,2900	36,45	10,57
	2830127303001	Arbori	buc	1,0500	40,00	42,00

APROBAT:

Intocmit

VALDCONGRUP SRL

(funcția, semnătura, numele, prenumele)

L.S.



Investitor

(funcția, semnătura, numele, prenumele)

L.S.

S.C. "VALDCONGRUP" S.R.L.

C/f: 1009600000374

Email: valdcongrup@gmail.com

Tel: 0 22 428393; 0 78 664664

Fax: 0 22 428062

Adresa: str. Uzinelor 171/2, Chişinău, Republica Moldova



FORMULARUL F3.3

GRAFIC DE EXECUȚIE A LUCRĂRILOR

Lucrări de construcție a rețelei de apeduct a satului Cuconeștii Noi, rainul Edineț

(denumirea lucrărilor)

Nr. d/o	Nr. Deviz	Grupa de obiecte/denumirea obiectului	Anul 2020 - 2021																															
			I Lună				II Lună				III Lună				IV Lună				V Lună				VI Lună				VII Lună				VIII Lună			
			1	2	3	4	1	2	3	4	1	2	3	4	1	2	3	4	1	2	3	4	1	2	3	4	1	2	3	4				
		Organizare de santier																																
1		Rețele exterioare de alimentare cu apa																																
2		Platforma turnurilor de apa. Rețele exterioare de apa																																
3		Castel de apa V=50 m/3 H=12m. (2buc) Platf.A																																
5		Unitarea putului artezian nr.1485. Partea tehnologica																																
6	7-1-1	Amenajarea teritoriului.Platforma A																																

Termenul de îndeplinire a lucrărilor:

8 (opt) luni din momentul emiterii dispoziției de începere a lucrărilor

Semnat:

(semnătura)

Nume:

TURCAN Denis

Funcția în cadrul întreprinderii:

Director

Denumirea firmei și sigiliu:

VALDCONGRUP S.R.L.



NOTĂ: "Valdcongrup" SRL va începe executarea lucrărilor din momentul înregistrării contractului de antrepriză la Trezoreria Regională, conform art. 70, alin. (10) din LP131/15

S.C. "VALDCONGRUP" S.R.L.

C/f: 1009600000374

Email: valdcongrup@gmail.com

Tel: 0 22 428393; 0 78 664664

Fax: 0 22 428062

Adresa: str. Uzinelor 171/2, Chișinău, Republica Moldova



APROBAT
prin Ordinul
Ministrului Finanțelor
nr. 72 din 30.06.2020

FORMULARUL STANDARD AL DOCUMENTULUI UNIC DE ACHIZIȚII EUROPEAN

1. Documentul unic de achiziții european, (în continuare, DUAE) este o declarație pe proprie răspundere, prin care operatorul economic confirmă îndeplinirea criteriilor de calificare și selecție necesare în cadrul procedurilor de achiziție publică în Republica Moldova.
2. Formularul este completat, semnat electronic și transmis autorității contractante la depunerea ofertei.
3. Un DUAE depus de către operatorul economic în cadrul unei proceduri de achiziție publică anterioară poate fi reutilizat, cu condiția ca informațiile cuprinse în formular să fie corecte și valabile la data depunerii acestuia.
4. Ofertantul care prezintă în DUAE informații false sau documentele justificative prezentate nu confirmă informația indicată în documentul prezentat este exclus din procedura de achiziție publică și/sau poate răspunde conform legislației.
5. Formularul DUAE este constituit din 7 capitole, și anume:
 - 1) Capitolul I. Informații privind procedura de achiziție publică și autoritatea/entitatea contractantă;
 - 2) Capitolul II. Informații referitoare la operatorul economic;
 - 3) Capitolul III. Motive de excludere din cadrul procedurii de achiziție publică;
 - 4) Capitolul IV. Criteriile de calificare și selecție a operatorilor economici;
 - 5) Capitolul V. Indicații generale pentru criteriile de selecție a operatorilor economici;
 - 6) Capitolul VI. Preselecția candidaților pentru procedura de atribuire a contractului de achiziție publică;
 - 7) Capitolul VII. Declarații finale.
6. Prezentarea formularului DUAE la depunerea ofertei care nu este conform cu cerințele stabilite în Documentația de atribuire duce la respingerea ofertei.

Semnat:

(semnătura)

Nume:

ȚURCAN Denis

Funcția:

Director

Antreprenor:

VALDCONGRUP S.R.L.



S.C. "VALDCONGRUP" S.R.L.

C/f: 1009600000374

Email: valdcongrup@gmail.com

Tel: 0 22 428393; 0 78 664664

Fax: 0 22 428062

Adresa: str. Uzinelor 171/2, Chișinău, Republica Moldova



APROBAT
prin Ordinul
Ministrului Finanțelor
nr. 72 din 30.06.2020

Capitolul I. Informații privind procedura de achiziție publică și autoritatea/entitatea contractantă

Compartimentul se completează doar de către autoritatea/entitatea contractantă.

Cod poziție	Conținutul cerinței	Răspuns
1	2	3
A. Informații despre publicare		
1A.1	Numărul anunțului/invitației publicate în Buletinul achizițiilor publice, și după caz numărul anunțului publicat în Jurnalul Oficial al Uniunii Europene	ocds-b3wdp1-MD-1597064966280
B. Identitatea autorității/entității contractante		
1B.1	Denumirea autorității/entității contractante	Primăria s. Cuconeștii Noi
1B.2	Număr unic de identificare (IDNO) a autorității/entității contractante	1007601006933

Semnat:

(semnătura)

Nume:

ȚURCAN Denis

Funcția:

Director

Antreprenor

VALDCONGRUP S.R.L.



S.C. "VALDCONGRUP" S.R.L.

C/f: 1009600000374

Email: valdcongrup@gmail.com

Tel: 0 22 428393; 0 78 664664

Fax: 0 22 428062

Adresa: str. Uzinelor 171/2, Chişinău, Republica Moldova



APROBAT
prin Ordinul
Ministrului Finanţelor
nr. 72 din 30.06.2020

Capitolul II. Informații referitoare la operatorul economic

Compartimentul se completează doar de către operatorii economici.

Cod poziție	Conținutul cerinței	Răspuns
1	2	3
A. Informații privind operatorul economic		
2A.1	Denumirea operatorul economic	VALDCONGRUP S.R.L.
2A.2	Țara	Republica Moldova
2A.3	Cod poștal	MD-2023
2A.4	Oraș/Localitate	str. Uzinelor 171/2, mun. Chişinău, Republica Moldova
2A.5	Adresa juridică	str. Uzinelor 171/2, mun. Chişinău, Republica Moldova
2A.6	Pagina web	http://valdcongrup.md/
2A.7	Persoana sau persoanele de contact	ȚURCAN Denis
2A.7.1	Telefon	0 22 428393; 0 78 664664
2A.7.2	Adresa de e-mail	valdcongrup@gmail.com
2A.8	Număr unic de identificare (IDNO/IDNP)	1009600000374
2A.9	Numărul cod TVA	404313
2A.10	Forma organizatorico-juridică a activității de antreprenariat	Societate cu Răspundere Limitată
2A.11	Numele acționarilor / asociaților	Țurcan Denis, Țurcan Lucia
2A.12	Operatorul economic este: · întreprindere mică · întreprindere mijlocie · și altele <input type="checkbox"/>	· întreprindere mijlocie <input checked="" type="checkbox"/>
2A.13	În cazul în care achiziția este rezervată: operatorul economic este un atelier protejat sau o întreprindere socială, sau va asigura executarea contractului în contextul programelor de angajare protejată?	Da <input type="checkbox"/> Nu <input checked="" type="checkbox"/>
2A.13.1	Dacă da, care este procentul corespunzător de lucrători cu dizabilități sau defavorizați?	număr
2A.13.2	Specificați cărei sau căror categorii de lucrători cu dizabilități sau defavorizați le aparțin angajații în cauză?	text
2A.14	Operatorul economic participă la procedura de achiziții publice împreună cu alți operatori economici?	Da <input type="checkbox"/> Nu <input checked="" type="checkbox"/>
2A.14.1	Dacă Da, precizați rolul operatorului economic în cadrul grupului (lider, responsabil cu îndeplinirea unor sarcini specifice, etc).	text
2A.14.2	Numiți operatorii economici care participă la procedura respectivă de achiziție publică.	text
2A.14.3	Specificați denumirea grupului participant.	text

Notă. Dacă ați răspuns Da la întrebarea 2A.14, asigurați-vă ca operatorii economici menționați să prezinte un formular DUAE separat.

B. Informații privind reprezentanții operatorului economic

Indicați numele persoanei (persoanelor) împuternicită (împuternicite) să îl reprezinte pe operatorul economic în scopurile prezentei proceduri de achiziție publică.

2B.1	Nume și prenume	ȚURCAN Denis
2B.2	Poziție/acționând în calitate de..	Director
2B.3	Țară	Republica Moldova
2B.4	Telefon	0 22 428393; 0 78 664664
2B.5	Adresa de e-mail	http://valdcongrup.md/

C. Informații privind utilizarea capacităților altor entități

2C.1	Operatorul economic utilizează capacitățile altor entități pentru a satisface criteriile de selecție prevăzute în capitolul IV, precum și (dacă este cazul) criteriile și regulile menționate în capitolul V de mai jos?	Da <input checked="" type="checkbox"/> Nu
------	--	---

Notă. Dacă ați răspuns Da la întrebarea 2C.1, prezentați un formular DUAE separat care să cuprindă informațiile solicitate în secțiunile A și B din capitolul respectiv și din capitolul III pentru fiecare dintre entitățile în cauză, completat și semnat în mod corespunzător de entitățile în cauză. Atragem atenția asupra faptului că trebuie incluși, de asemenea, tehnicienii sau organismele tehnice implicate, indiferent dacă fac sau nu parte din întreprinderea operatorului economic, în special cei care răspund de controlul calității și, în cazul contractelor de achiziții publice de lucrări, tehnicienii sau organismele tehnice la care poate face apel operatorul economic în vederea executării lucrărilor. În măsura în care este relevant pentru capacitatea (capacitățile) specifică (specifice) utilizată (utilizate) de operatorul economic, includeți informațiile prevăzute în capitolele IV și V pentru fiecare dintre entitățile în cauză.

D. Informații privind subcontractanții pe ale căror capacități operatorul economic se bazează

2D.1	Operatorul economic intenționează să subcontracteze vreo parte din contract cu alți operatori economici?	Da <input checked="" type="checkbox"/> Nu
2D.1.1	Dacă Da, enumerați subcontractanții propuși.	text

Semnat:



(semnătura)

ȚURCAN Denis

Director

Nume:

Funcția:

Antreprenor

:

VALDCONGRUP S.R.L.



S.C. "VALDCONGRUP" S.R.L.

C/f: 1009600000374

Email: valdcongrup@gmail.com

Tel: 0 22 428393; 0 78 664664

Fax: 0 22 428062

Adresa: str. Uzinelor 171/2, Chișinău, Republica Moldova



APROBAT
prin Ordinul
Ministrului Finanțelor
nr. 72 din 30.06.2020

Capitolul III. Motive de excludere din cadrul procedurii de achiziție publică

Compartimentul se completează doar de către operatorii economici.

Cod poziție	Conținutul cerinței	Răspuns
1	2	3
A. Motive referitoare la condamnări prin hotărârea definitivă a unei instanțe judecătorești		
1	2	3
3A.1	Participare la o organizație criminală. Operatorul economic însuși sau orice persoană care este membru al organismului de administrare, de conducere sau de supraveghere al acestuia sau care are putere de reprezentare, de decizie sau de control în cadrul acestuia a făcut obiectul unei condamnări pronunțate printr-o hotărâre definitivă pentru participare la o organizație criminală, printr-o condamnare pronunțată cu cel mult cinci ani în urmă sau în care continuă să se aplice o perioadă de excludere prevăzută în mod direct în condamnare?	Da √Nu
3A.2	Corupție. Operatorul economic însuși sau orice persoană care este membru al organismului de administrare, de conducere sau de supraveghere al acestuia sau care are putere de reprezentare, de decizie sau de control în cadrul acestuia a făcut obiectul unei condamnări pentru corupție pronunțate printr-o hotărâre definitivă, printr-o condamnare pronunțată cu cel mult cinci ani în urmă sau în care continuă să se aplice o perioadă de excludere prevăzută în mod direct în condamnare?	Da √Nu
3A.3	Fraude. Operatorul economic însuși sau orice persoană care este membru al organismului de administrare, de conducere sau de supraveghere al acestuia sau care are putere de reprezentare, de decizie sau de control în cadrul acestuia a făcut obiectul unei condamnări pentru fraudă pronunțate printr-o hotărâre definitivă, printr-o condamnare pronunțată cu cel mult cinci ani în urmă sau în care continuă să se aplice o perioadă de excludere prevăzută în mod direct în condamnare?	Da √Nu

3A.4	<p>Infrațiunile teroriste sau infracțiunile legate de activitățile teroriste.</p> <p>Operatorul economic însuși sau orice persoană care este membru al organismului de administrare, de conducere sau de supraveghere al acestuia sau care are putere de reprezentare, de decizie sau de control în cadrul acestuia a făcut obiectul unei condamnări pentru infracțiuni teroriste sau infracțiuni legate de activități teroriste, pronunțate printr-o hotărâre definitivă, printr-o condamnare pronunțată cu cel mult cinci ani în urmă sau în care continuă să se aplice o perioadă de excludere prevăzută în mod direct în condamnare?</p>	Da	√Nu
3A.5	<p>Spălare de bani sau finanțarea terorismului.</p> <p>Operatorul economic însuși sau orice persoană care este membru al organismului de administrare, de conducere sau de supraveghere al acestuia sau care are putere de reprezentare, de decizie sau de control în cadrul acestuia a făcut obiectul unei condamnări pentru infracțiuni teroriste sau infracțiuni legate de activități teroriste, pronunțate printr-o hotărâre definitivă, printr-o condamnare pronunțată cu cel mult cinci ani în urmă sau în care continuă să se aplice o perioadă de excludere prevăzută în mod direct în condamnare?</p>	Da	√Nu
3A.6	<p>Exploatarea prin muncă a copiilor și alte forme de trafic de persoane.</p> <p>Operatorul economic însuși sau orice persoană care este membru al organismului de administrare, de conducere sau de supraveghere al acestuia sau care are putere de reprezentare, de decizie sau de control în cadrul acestuia a făcut obiectul unei condamnări pronunțate printr-o hotărâre definitivă pentru exploatarea prin muncă a copiilor și alte forme de trafic de persoane, printr-o condamnare pronunțată cu cel mult cinci ani în urmă sau în care continuă să se aplice o perioadă de excludere prevăzută în mod direct în condamnare?</p>	Da	√Nu
3A.7	În cazul că răspunsul este Da pentru cel puțin una din întrebările 3A.1 – 3A.6, puteți furniza dovezi care să arate că măsurile luate sunt suficiente pentru a demonstra fiabilitatea, în pofida existenței unui motiv de excludere?	Da	√Nu
3A.7.1	<i>Dacă Da, descrieți aceste măsuri.</i>	text	
B. Motive privind plata impozitelor sau/și a contribuțiilor de asigurări sociale			
Plata impozitelor			
3B.1	Operatorul economic și-a onorat obligațiile cu privire la plata impozitelor, taxelor și contribuțiilor sociale în conformitate cu prevederile legale în vigoare în Republica Moldova sau în țara în care este stabilit?	√Da	Nu
3B.1.1	<i>Dacă Nu, în ce mod a fost stabilită obligația cu privire la plata impozitelor, taxelor și contribuțiilor sociale?</i>	text	
3B.1.2	<i>În cazul în care, încălcarea cu referire la obligațiile privind plata impozitelor, taxelor și contribuțiilor sociale a fost stabilită printr-o hotărâre judecătorească sau administrativă, această decizie este definitivă?</i>	Da	√Nu

3B.1.3	<i>În cazul în care, încălcarea cu referire la obligațiile privind plata impozitelor, taxelor și contribuțiilor sociale a fost stabilită printr-o hotărâre judecătorească sau administrativă, precizați data și numărul deciziei.</i>	text
3B.2	Operatorul economic beneficiază, în condițiile legii, de eșalonarea obligațiilor de plată a impozitelor, taxelor și contribuțiilor de asigurări sociale ori de alte facilități în vederea plății acestora, inclusiv a majorărilor de întârziere (penalităților) și/sau a amenzilor? Notă: Se completează doar în cazul în care ați răspuns Nu, la întrebarea din 3B.1.	Da √Nu
3B.2.1	<i>Dacă Da, operatorul economic este în măsură să furnizeze actul privind eșalonarea obligațiilor de plată a impozitelor, taxelor și contribuțiilor de asigurări sociale ori de alte facilități în vederea plății acestora?</i>	Da √Nu
3B.3	Operatorul economic este în măsură să furnizeze un certificat cu privire la plata impozitelor sau să furnizeze informații privind onorarea obligațiilor fiscale?	√Da Nu
3B.4	Informațiile privind lipsa/existența restanțelor față de bugetul public național sunt disponibile gratuit pentru autorități, prin accesarea unei baze de date naționale? Dacă da, specificați informația care ar permite verificarea.	Adresa de internet: https://www.sfs.md/
		Autoritatea sau organismul emitent(ă): Serviciul Fiscal de Stat
		Referința exactă a documentației: Nu este

C. Includerea în lista de interdicție a operatorilor economici

3C.1	Operatorul economic este înscris în lista de interdicție a operatorilor economici?	Da √Nu
3C.1.1	<i>În cazul că răspunsul este Da pentru întrebarea 3C.1, puteți furniza dovezi care să arate că măsurile luate sunt suficiente pentru a demonstra fiabilitatea, în pofida existenței unui motiv de excludere?</i>	Da √Nu
3C.1.2	<i>Dacă Da, descrieți aceste măsuri.</i>	text

D. Motive legate de insolvabilitate, conflicte de interese sau abateri profesionale

	Obligațiile aplicabile în domeniul mediului, muncii și asigurărilor sociale	
3D.1	Operatorul economic a încălcat obligațiile în domeniul mediului în ultimii 3 ani?	Da √Nu
3D.1.1	<i>În cazul că răspunsul este Da pentru întrebarea 3D.1, puteți furniza dovezi care să arate că măsurile luate sunt suficiente pentru a demonstra fiabilitatea, în pofida existenței unui motiv de excludere?</i>	Da √Nu
3D.1.2	<i>Dacă Da, descrieți aceste măsuri.</i>	text
3D.2	Operatorul economic a încălcat obligațiile în domeniul social în ultimii 3 ani?	Da √Nu
3D.2.1	<i>În cazul că răspunsul este Da pentru întrebarea 3D.2, puteți furniza dovezi care să arate că măsurile luate sunt suficiente pentru a demonstra fiabilitatea, în pofida existenței unui motiv de excludere?</i>	Da √Nu
3D.2.2	<i>Dacă Da, descrieți aceste măsuri.</i>	text
3D.3	Operatorul economic a încălcat obligațiile în domeniul muncii în ultimii 3 ani?	Da √Nu

3D.3.1	<i>În cazul că răspunsul este Da pentru întrebarea 3D.3, puteți furniza dovezi care să arate că măsurile luate sunt suficiente pentru a demonstra fiabilitatea, în pofida existenței unui motiv de excludere?</i>	Da	√Nu
3D.3.2	<i>Dacă Da, descrieți aceste măsuri.</i>	text	
Insolvabilitatea			
3D.4	Operatorul economic este în situație de insolvabilitate sau de lichidare a activității antreprenoriale ca urmare a unei hotărâri judecătorești?	Da	√Nu
3D.4.1	<i>În cazul că răspunsul este Da pentru întrebarea 3D.4, puteți furniza dovezi care să arate că măsurile luate sunt suficiente pentru a demonstra fiabilitatea, în pofida existenței unui motiv de excludere?</i>	Da	√Nu
3D.4.2	<i>Dacă Da, descrieți aceste măsuri.</i>	text	
Active administrate de lichidator			
3D.5	Activele operatorului economic sunt administrate de un lichidator sau de o instanță?	Da	√Nu
3D.5.1	<i>În cazul că răspunsul este Da pentru întrebarea 3D.5, puteți furniza dovezi care să arate că măsurile luate sunt suficiente pentru a demonstra fiabilitatea, în pofida existenței unui motiv de excludere?</i>	Da	√Nu
3D.5.2	<i>Dacă Da, descrieți aceste măsuri.</i>	text	
Activitățile economice sunt suspendate			
3D.6	Activitățile economice ale operatorului economic sunt suspendate?	Da	√Nu
3D.6.1	<i>În cazul că răspunsul este Da pentru întrebarea 3D.6, puteți furniza dovezi care să arate că măsurile luate sunt suficiente pentru a demonstra fiabilitatea, în pofida existenței unui motiv de excludere?</i>	Da	√Nu
3D.6.2	<i>Dacă Da, descrieți aceste măsuri.</i>	text	
Acorduri cu alți operatori economici care vizează denaturarea concurenței			
3D.7	Operatorul economic, în ultimii 3 ani, a încheiat acorduri cu alți operatori economici care au ca obiect denaturarea concurenței, fapt constatat prin decizie a organului abilitat în acest sens?	Da	√Nu
3D.7.1	<i>În cazul că răspunsul este Da pentru întrebarea 3D.7, puteți furniza dovezi care să arate că măsurile luate sunt suficiente pentru a demonstra fiabilitatea, în pofida existenței unui motiv de excludere?</i>	Da	√Nu
3D.7.2	<i>Dacă Da, descrieți aceste măsuri.</i>	text	
Conflict de interese			
3D.8	Operatorul economic se află într-o situație de conflict de interese care nu poate fi remediată?	Da	√Nu
3D.8.1	<i>În cazul că răspunsul este Da pentru întrebarea 3D.8, puteți furniza dovezi care să arate că măsurile luate sunt suficiente pentru a demonstra fiabilitatea, în pofida existenței unui motiv de excludere?</i>	Da	√Nu
3D.8.2	<i>Dacă Da, descrieți aceste măsuri.</i>	text	
Etica profesională			
3D.9	Operatorul economic a fost condamnat, în ultimii 3 ani, prin hotărâre definitivă a unei instanțe judecătorești, pentru o faptă care a adus atingere eticii profesionale sau pentru comiterea unei greșeli în materie profesională?	Da	√Nu

3D.9.1	În cazul că răspunsul este Da pentru întrebarea 3D.9, puteți furniza dovezi care să arate că măsurile luate sunt suficiente pentru a demonstra fiabilitatea, în pofida existenței unui motiv de excludere?	Da √Nu
3D.9.2	Dacă Da, descrieți aceste măsuri.	text
	Integritatea	
3D.10	Operatorul economic, în ultimii 3 ani, se face vinovat de o abatere profesională, care îi pune la îndoială integritatea?	Da √Nu
3D.10.1	În cazul că răspunsul este Da pentru întrebarea 3D.10, puteți furniza dovezi care să arate că măsurile luate sunt suficiente pentru a demonstra fiabilitatea, în pofida existenței unui motiv de excludere?	Da √Nu
3D.10.2	Dacă Da, descrieți aceste măsuri.	text

Semnat:



(semnătura)

Nume:

ȚURCAN Denis

Funcția:

Director

Antreprenor

VALDCONGRUP S.R.L.



S.C. "VALDCONGRUP" S.R.L.

C/f: 1009600000374

Email: valdcongrup@gmail.com

Tel: 0 22 428393; 0 78 664664

Fax: 0 22 428062

Adresa: str. Uzinelor 171/2, Chișinău, Republica Moldova



APROBAT
prin Ordinul
Ministrului Finanțelor
nr. 72 din 30.06.2020

Capitolul IV. Criteriile de calificare și selecție a operatorilor economici

Compartimentul se completează doar de către operatorii economici.

Cod poziție	Conținutul cerinței	Răspuns
1	2	3
A. Capacitatea de exercitare a activității profesionale		
4A.1	Operatorul economic este în măsură să furnizeze documentul/documentele prin care se va demonstra înregistrarea acestuia?	√Da Nu
4A.1.1	<i>Dacă Da, indicați actele de înregistrare a activității antreprenoriale și genul (genurile) de activitate determinate de legislație, aferent obiectului procedurii de atribuire a contractului, în baza căreia întreprinderea are dreptul să execute viitorul contract de achiziție publică.</i>	MD 0086878 din 03.02.2009
4A.1.2	<i>Actele de înregistrare a activității antreprenoriale, sunt disponibile gratuit pentru autorități dintr-o bază de date națională? Dacă da, specificați informația care ar permite verificarea.</i>	<i>Adresa de internet:</i> http://www.asp.gov.md
		<i>Autoritatea sau organismul emitent(ă):</i> Agencia Servicii Publice
		<i>Referința exactă a documentației:</i> Nu este
4A.2	Activitatea antreprenorială deține o certificare și/sau o autorizare echivalentă aferent obiectului procedurii de atribuire a contractului, în cadrul unui sistem național?	√Da Nu
4A.2.1	<i>Dacă Da, operatorul economic este în măsură să furnizeze documentul/documentele prin care se va demonstra certificarea și/sau autorizarea activității acestuia?</i>	√Da Nu
4A.2.3	<i>Actele privind certificarea sau autorizarea sunt disponibile gratuit pentru autorități, dintr-o bază de date națională? Dacă da, specificați informația care ar permite verificarea.</i>	<i>Adresa de internet:</i> http://www.asp.gov.md
		<i>Autoritatea sau organismul emitent(ă):</i> Agencia Servicii Publice
		<i>Referința exactă a documentației:</i> Nu este cazul
4A.3	Genurile de activitate, și/sau certificarea, și/sau autorizarea privind activitatea de întreprinzător, acoperă criteriile de selecție impuse de autoritatea/entitatea contractantă în anunțul/invitația de participare?	√Da Nu
B. Capacitatea economică și financiară		
	Declarații bancare	

4B.1	Operatorul economic este în măsură să furnizeze declarații bancare sau, după caz, dovezi privind asigurarea riscului profesional în conformitate cu cerințele din documentația de atribuire?	√Da Nu
4B.1.1	Informația menționată la punctul 4B.1 este disponibilă gratuit pentru autorități, dintr-o bază de date națională? Dacă da, specificați informația care ar permite verificarea ei.	Adresa de internet: http://energbank.com Autoritatea sau organismul emitent(ă): B.C. Energbank S.A. Referința exactă a documentației: Nu este
	Cifra de afaceri anuală (volumul vânzărilor)	
4B.2	Operatorul economic este în măsură să demonstreze o cifră de afaceri anuală, după cum urmează: Valoare 26 739 963 MDL Perioada Anul 2019 Notă. Se completează de către autoritatea contractantă valoarea și perioada	√Da Nu
4B.2.1	Specificați care este cifra de afaceri anuală, conform datelor din raportul financiar.	Valoarea 26 739 963 MDL Anul 2019
	Cifra de afaceri medie anuală	
4B.3	Operatorul economic este în măsură să demonstreze o cifră medie anuală de afaceri, după cum urmează: Valoare 32 644 774 MDL Perioada 3 Ani Notă. Se completează de către autoritatea contractantă valoarea și perioada	√Da Nu
4B.3.1	Specificați cifra de afaceri, conform datelor din raportul financiar.	Valoarea 36 819 113 MD Anul 2017 Valoarea 34 375 245 MDL Anul 2018 Valoarea 26 739 963 MDL Anul 2019 Valoarea medie totală 32 644 774 MDL
	Raport financiar	
4B.4	Operatorul economic este în măsură să furnizeze raportul financiar înregistrat, extrase din raportul financiar?	√Da Nu
4B.5	Informațiile privind situația economică și financiară sunt disponibile gratuit pentru autorități, dintr-o bază de date națională? Dacă da, specificați informația care ar permite verificarea.	Adresa de internet: https://statistica.gov.md/ Autoritatea sau organismul emitent(ă): Biroul Național de Statistică Referința exactă a documentației: Nu este
C. Capacitatea tehnică și/sau profesională		
4C.1	Operatorul economic este în măsură să furnizeze documentele solicitate de către autoritatea/entitatea contractantă în anunțul de participare, care demonstrează capacitatea tehnică și/sau profesională pentru executarea viitorului contract.	√Da Nu
	Informațiile privind capacitatea tehnică și/sau	Adresa de internet: http://valdcongrup.md/

4C.1.1	<i>profesională sunt disponibile gratuit pentru autorități, dintr-o bază de date națională? Dacă da, specificați informația care ar permite verificarea.</i>	Autoritatea sau organismul emitent(ă): VALDCONGRUP S.R.L. Referința exactă a documentației: valdcongrup@gmail.com
	Instalații tehnice și măsuri de asigurare a calității	
4C.2	Operatorul economic este în măsură să furnizeze detalii referitoare la tehnicienii sau organismele tehnice, specificate în anunțul de participare/documentația de atribuire, pe care autoritatea/entitatea contractantă le poate solicita, în special cele responsabile de controlul calității în legătură cu acest exercițiu de achiziție publică?	√Da Nu
4C.3	Operatorul economic este în măsură să furnizeze o informație cu privire la sistemele de management și de trasabilitate utilizate în cadrul lanțului de aprovizionare?	√Da Nu
4C.3.1	<i>Informațiile sunt disponibile gratuit pentru autorități, dintr-o bază de date națională? Dacă da, specificați informația care ar permite verificarea.</i>	Adresa de internet: http://valdcongrup.md/ Autoritatea sau organismul emitent(ă): VALDCONGRUP S.R.L. Referința exactă a documentației: valdcongrup@gmail.com
	Utilaje, instalații și echipament tehnic	
4C.4	Operatorul economic dispune de utilaje și echipament necesar pentru îndeplinirea corespunzătoare a contractului de achiziție publică?	√Da Nu
4C.5	Operatorul economic este în măsură să furnizeze o informație cu privire la dotările specifice, utilajul și echipamentul necesar pentru îndeplinirea contractului, conform cerințelor stabilite în anunțul de participare și documentația de atribuire?	√Da Nu
	Pregătirea profesională și calificarea personalului	
4C.6	Operatorul economic are în cadrul întreprinderii personal calificat conform cerințelor stabilite în anunțul de participare sau în documentația de atribuire?	√Da Nu
4C.7	Operatorul economic este în măsură să furnizeze o informație privind personalul de specialitate propus pentru executarea contractului, conform cerințelor stabilite în anunțul de participare și documentația de atribuire?	√Da Nu
4C.8	Indicați efectivele medii anuale de personal angajat din ultimii trei ani de activitate.	Anul 2017 Angajați 44 persoane Anul 2018 Angajați 45 persoane Anul 2019 Angajați 49 persoane
	Numărul membrilor personalului de conducere	
4C.9	Indicați numărul membrilor personalului de conducere ale operatorului economic pe parcursul ultimilor trei ani.	Anul 2017 Angajați 9 persoane Anul 2018 Angajați 9 persoane Anul 2019 Angajați 9 persoane
	Mostre, descrieri, fotografii	

4C.10	Operatorul economic este în măsură să furnizeze eşantioane (mostre), descrieri și/sau fotografii ale produselor/serviciilor care urmează să fie furnizate/prestate, conform cerințelor stabilite în documentația de atribuire?	√Da Nu
Pentru contractele de achiziție publică de lucrări		
4C.11	În perioada de referință, operatorul economic a îndeplinit lucrări specifice sau similare obiectului de achiziție indicat în anunțul de participare și în documentația de atribuire?	√Da Nu
4C.11.1	<i>Dacă Da, enumerați-le specificând descrierea lucrărilor, valoarea lor, data de începere, data procesului verbal de recepție la terminarea lucrărilor, beneficiarul și altă informație relevantă.</i>	Lucrări de construcție a sistemului de alimentare cu apă a unor sectoare din s. Ignăței, r. Rezina
		5 701 689, 00 MDL 283 384, 15 \$
		4 ianuarie 2017
		19 mai 2017
Primăria s. Ignăței, r. Rezina		
Pentru contractele de achiziție publică de bunuri		
4C.12	În perioada de referință, operatorul economic a efectuat livrări specifice obiectului de achiziție indicat în anunțul de participare și în documentația de atribuire?	Da √Nu
4C.12.1	<i>Dacă Da, enumerați-le specificând descrierea livrărilor, valoarea lor, data de începere, data furnizării, beneficiarul și altă informație relevantă.</i>	text
Pentru contractele de achiziție publică de servicii		
4C.13	În perioada de referință, operatorul economic a prestat servicii similare cu obiectul de achiziție indicat în anunțul de participare și în documentația de atribuire?	Da √Nu
4C.13.1	<i>Dacă Da, enumerați-le specificând descrierea serviciilor, valoarea lor, durata de execuție, data începerii, beneficiarul și altă informație relevantă.</i>	text
4C.14	În cazul că răspunsul este Da pentru una din întrebările 4C.11 – 4C.13, puteți furniza dovezi prin care se va demonstra îndeplinirea lucrărilor, livrarea bunurilor, prestarea serviciilor similare conform cerințelor documentației de atribuire?	√Da Nu
D. Standarde de asigurare a calității		
4D.1	Operatorul economic este în măsură să furnizeze certificate emise de organisme independente prin care se atestă faptul că operatorul economic respectă standardele de asigurare a calității conform cerințelor stabilite în anunțul de participare și în documentația atribuire?	√Da Nu
4D.2	Informațiile privind standardele de asigurare a calității, sunt disponibile gratuit pentru autorități, dintr-o bază de date națională? Dacă da, specificați informația care ar permite verificarea.	Adresa de internet: http://valdcongrup.md/
		Autoritatea sau organismul emitent(ă): VALDCONGRUP S.R.L.
		Referința exactă a documentației: valdcongrup@gmail.com
E. Standarde de protecție a mediului		

4E.1	Operatorul economic este în măsură să furnizeze certificate emise de organisme independente prin care se atestă faptul că operatorul economic respectă standardele de protecție a mediului, conform cerințelor stabilite în anunțul de participare și în documentația de atribuire?	√Da Nu
4E.2	Informațiile privind standardele de protecția mediului, sunt disponibile gratuit pentru autorități, dintr-o bază de date națională? Dacă da, specificați informația care ar permite verificarea.	<i>Adresa de internet:</i> http://valdcongrup.md/
		<i>Autoritatea sau organismul emitent(ă):</i> VALDCONGRUP S.R.L.
		<i>Referința exactă a documentației:</i> valdcongrup@gmail.com
F. Permitearea controalelor		
4F.1	Operatorul economic permite efectuarea verificărilor de către autoritatea/entitatea contractantă referitor la capacitățile economice și financiare, de producție sau tehnice privind executarea viitorului contract de achiziție publică?	√Da Nu

Semnat:



(semnătura)

Nume:

ȚURCAN Denis

Funcția:

Director

Antreprenor

VALDCONGRUP S.R.L.



S.C. "VALDCONGRUP" S.R.L.

C/f: 1009600000374

Email: valdcongrup@gmail.com

Tel: 0 22 428393; 0 78 664664

Fax: 0 22 428062

Adresa: str. Uzinelor 171/2, Chișinău, Republica Moldova



APROBAT
prin Ordinul
Ministrului Finanțelor
nr. 72 din 30.06.2020

Capitolul V. Indicații generale pentru criteriile de calificare și selecție

Compartimentul se completează de către autoritatea/entitatea contractantă (coloana nr.2) și operatorii economici (coloana nr.3).

Cod poziție	Conținutul cerinței	Răspuns
1	2	3
A. Îndeplinirea tuturor criteriilor de selecție impuse		
5A.1	<p>Operatorul economic este în măsură să furnizeze în Sistemul informațional automatizat „Registrul de stat al achizițiilor publice” sau prin mijloace electronice, sau dacă e cazul, pe suport de hârtie autorității contractante: formularele, certificatele, avizele și alte documente indicate de către autoritatea/entitatea contractantă în anunțul de participare și în documentația de atribuire?</p> <p>Termen 3 zile de la solicitare.</p> <p>Notă. Numărul de zile se indică de către autoritatea contractantă ținând cont de cantitatea și caracterul documentelor solicitate.</p>	√Da Nu
5A.2	<p>Informațiile care să îi permită autorității/entității contractante să obțină documentele indicate în anunțul de participare și în documentația de atribuire, sunt disponibile gratuit și direct prin accesarea unei baze de date naționale în orice stat? Dacă da, specificați informația care ar permite verificarea.</p>	<p>Adresa de internet: https://achizitii.md</p> <p>Autoritatea sau organismul emitent(ă): VALDCONGRUP S.R.L.</p> <p>Referința exactă a documentației: ocds-b3wdp1-MD-1597064966280</p>

Semnat:

(semnătura)

Nume:

ȚURCAN Denis

Funcția:

Director

Antreprenor

VALDCONGRUP S.R.L.



S.C. "VALDCONGRUP" S.R.L.

C/f: 1009600000374

Email: valdcongrup@gmail.com

Tel: 0 22 428393; 0 78 664664

Fax: 0 22 428062

Adresa: str. Uzinelor 171/2, Chișinău, Republica Moldova



APROBAT
prin Ordinul
Ministrului Finanțelor
nr. 72 din 30.06.2020

Capitolul VI. Preselecția candidaților pentru procedura de atribuire a contractului de achiziție publică

Compartimentul se solicită de către autoritatea contractantă doar în cadrul procedurilor de achiziție publică: licitația restrânsă, negociere, dialog competitiv și parteneriatul pentru inovare.

Cod poziție	Conținutul cerinței	Răspuns
1	2	3
A. Îndeplinirea tuturor criteriilor de selecție impuse		
6A.1	Operatorul economic/candidatul îndeplinește criteriile de selecție stabilite de către autoritatea contractantă în anunțul de participare și în documentația de atribuire.	√Da Nu
6A.2	Operatorul economic/candidatul dispune și este în măsură să furnizeze în Sistemul informațional automatizat „Registrul de stat al achizițiilor publice” sau prin mijloace electronice, sau dacă e cazul, pe suport de hârtie autorității contractante certificate sau alte forme de documente justificative, după cum este cerut în anunțul de participare și în documentația de atribuire.	√Da Nu

Semnat:

(semnătura)

Nume:

ȚURCAN Denis

Funcția:

Director

Antreprenor

VALDCONGRUP S.R.L.



S.C. "VALDCONGRUP" S.R.L.

C/f: 1009600000374

Email: valdcongrup@gmail.com

Tel: 0 22 428393; 0 78 664664

Fax: 0 22 428062

Adresa: str. Uzinelor 171/2, Chișinău, Republica Moldova



APROBAT
prin Ordinul
Ministrului Finanțelor
nr. 72 din 30.06.2020

Capitolul VII. Declarații finale

Operatorul economic declară că informațiile prezentate în capitolele II – V (după caz II-VI) sunt exacte și corect furnizate, cunoscând pe deplin consecințele cazurilor grave de declarații false.

Operatorul economic declară în mod oficial, că poate să furnizeze la solicitarea autorității/entității contractante fără întârziere, certificatele și documentele justificative solicitate, cu excepția cazului în care autoritatea/entitatea contractantă are posibilitatea de a obține documentele justificative în cauză direct prin accesarea unei baze de date relevante, care este disponibilă gratuit, cu condiția că operatorul economic să fi furnizat informațiile necesare (adresa de internet, autoritatea sau organismul emitent(ă), referința exactă a documentației) care să îi permită autorității contractante sau entității contractante să facă acest lucru și se consimte accesul la informațiile menționate, în cazul în care acest lucru este necesar.

Operatorul economic declară în mod oficial că este de acord ca

Primăria s. Cuconeștii Noi

, astfel cum este descrisă în capitolul I secțiunea A să obțină acces la documentele justificative privind informațiile pe care le-a furnizat în acest DUAE în scopul desfășurării procedurii de achiziție

ocds-b3wdp1-MD-1597064966280

Nume: ȚURCAN Denis

Funcția: Director

Data: 2 septembrie 2020

Adresa: str. Uzinelor 171/2, mun. Chișinău, Republica Moldova

Semnătura

Semnat:

(semnătura)

Nume: ȚURCAN Denis

Funcția: Director

Antreprenor: VALDCONGRUP S.R.L.



S.C. "VALDCONGRUP" S.R.L.

C/f: 1009600000374

Email: valdcongrup@gmail.com

Tel: 0 22 428393; 0 78 664664

Fax: 0 22 428062

Adresa: str. Uzinelor 171/2, Chişinău, Republica Moldova



OFERTA FINANCIARĂ

Obiectul Achiziției: **Lucrări de construcție a rețelei de apeduct a satului Cuconeștii Noi, rainul Edineț**

Autoritatea contractantă: **Primăria s. Cuconeștii Noi**

Operator Economic: **VALDCONGRUP S.R.L.**

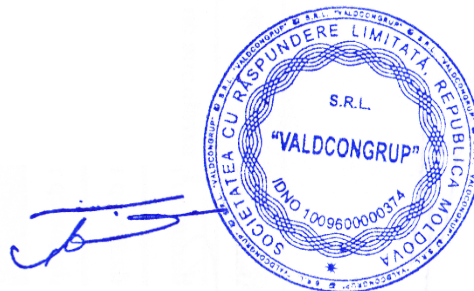

S.C. "VALDCONGRUP" S.R.L.

C/f: 100960000374

Email: valdcongrup@gmail.com

Tel: 0 22 428393; 0 78 664664

Fax: 0 22 428062

Adresa: str. Uzinelor 171/2, Chișinău, Republica Moldova



FORMULARUL F3.1

OFERTĂ

Către

Primăria s. Cuconeștii Noi

(denumirea autorității contractante și completă)

Stimați domni,

1. Examinînd documentația standard pentru elaborarea și prezentarea ofertei, subsemnatul,

ȚURCAN Denis

reprezentanți ai ofertantului

VALDCONGRUP S.R.L.

ne oferim ca, în

(nume, prenume)

(denumirea, numele ofertantului)

conformitate cu prevederile și cerințele cuprinse în documentația menționată, să executăm:

Lucrări de construcție a rețelei de apeduct a satului Cuconeștii Noi, rainul Edineț

(denumirea lucrării)

pentru suma fără TVA de:

5 923 899 lei

(cinci milioane nouă sute douăzeci și trei mii opt sute nouăzeci și nouă lei , zero bani)

(suma în litere și în cifre)

la care se adaugă taxa pe valoarea adăugată în cuantum de:

1 184 780 lei

(un milion una sută optzeci și patru mii șapte sute optzeci lei , zero bani)

(suma în litere și în cifre)

Total suma ofertei inclusiv TVA:

7 108 679 lei

(șapte milioane una sută opt mii șase sute șaptezeci și nouă lei , zero bani)

(suma în litere și în cifre)

2. Ne angajăm ca, în cazul în care oferta noastră este stabilită câștigătoare, să începem lucrările cât mai curînd posibil după primirea dispoziției de începere și să terminăm lucrările în conformitate cu graficul de execuție anexate în

8 (opt) luni

calendaristice.

(perioada în litere și în cifre)

3. Ne angajăm să menținem această ofertă valabilă pentru o durată de

30 (treizeci) zile

respectiv pînă la data de

2 octombrie 2020

și ea va rămîne obligatorie pentru noi și poate fi

acceptată oricînd înainte de expirarea perioadei de valabilitate.

4. Pînă la încheierea, semnarea contractului de achiziție publică această ofertă, împreună cu comunicarea transmisă de dumneavoastră, prin care oferta noastră este stabilită câștigătoare, vor constitui un contract angajat între noi.

5. Alături de oferta de bază:

depunem oferta alternativă, ale cărei detalii sînt prezentate într-un formular de ofertă separat, marcat în mod clar „alternativă”;

nu depunem ofertă alternativă.

(se bifează opțiunea corespunzătoare)

6. Am înțeles și consimțim ca, în cazul în care oferta noastră este stabilită ca fiind câștigătoare, să constituim garanția de bună execuție în conformitate cu prevederile din documentația standard pentru elaborarea și prezentarea ofertei.

7. Înțelegem că nu sînteți obligați să acceptați oferta cu cel mai scăzut preț sau orice altă ofertă pe care o puteți primi.

Data: **2 septembrie 2020**

În calitate de **Director al VALDCONGRUP S.R.L.**, legal autorizat să semnez oferta pentru și în numele

ȚURCAN Denis

(denumirea/numele ofertantului)

(semnătura)



S.C. "VALDCONGRUP" S.R.L.

C/f: 1009600000374

Email: valdcongrup@gmail.com

Tel: 0 22 428393; 0 78 664664

Fax: 0 22 428062

Adresa: str. Uzinelor 171/2, Chișinău, Republica Moldova



ANEXĂ LA OFERTĂ

1. Valoarea maximă a lucrărilor executate de subantreprenor _____ **0,00%**
(% din prețul total oferat).
2. Garanția de bună execuție va fi constituită sub formă de rețineri bancare în cuantum de _____ **5%** (din prețul total oferat)
ce constituie _____ **355 434 lei**
3. Perioada de garanție pentru lucrările executate _____ **5 ani**
4. Perioada de mobilizare (durata de la data primirii dispoziției de începere a lucrărilor pînă la data începerii execuției) _____ **3** zile calendaristice.
5. Termenul pentru emiterea dispoziției de începere a lucrărilor (de la data semnării contractului) _____ **3** zile calendaristice.

Data completării:

2 septembrie 2020

Semnat:

(semnătura)

Nume:

ȚURCAN Denis

Funcția în cadrul
firmei:

Director

Denumirea firmei și
sigiliu:

VALDCONGRUP S.R.L.





Banca Comercială „ENERGBANK” Societate pe Acțiuni
Republica Moldova, MD-2001, mun. Chișinău, str. Tighina 23/3
tel.: +(373 22) 544-377, 858-000; fax: +(373 22) 858-080
www.energbank.com; e-mail: office@energbank.com
IDNO 1003600008150, cod TVA 0202040
codul băncii: ENEGMD22
cod IBAN: MD10NB00000000035215845 la CD BNM
Capital social - 100 000 000 lei MD

Nr. 858/141
din «25» august 2020

Beneficiar: Primăria s. Cuconestii Noi, r-nul Edinet
Data: 25 august 2020

GARANȚIE DE OFERTĂ Nr. 407

BC „ENERGBANK” SA, sucursala „Botanica” cu adresa juridică 2038 MD, mun. Chișinău, bd. Decebal, 76, c/f 1003600008150 a fost informată că SRL „Valdcongrup” (numit în continuare „Ofertant”) urmează să înainteze oferta către Dvs. la data de 02 septembrie 2020 (numită în continuare „ofertă”) pentru efectuarea lucrărilor: „lucrări de construcție a rețelei de apeduct a satului Cuconestii Noi, r-nul Edinet”, pentru participarea la Licitatia Publica nr. ocds-b3wdp1-MD-1597064966280 din 02.09.2020.

La cererea Ofertantului, noi, BC „ENERGBANK” SA, sucursala „Botanica” prin prezenta, ne angajăm în mod irevocabil să vă plătim orice sumă sau sume ce nu depășesc în total suma de **128000,00 (una suta douazeci și opt mii, 00) lei**, la primirea de către noi a primei solicitări din partea Dvs. în scris, însoțite de o declarație în care se specifică faptul că Ofertantul încalcă una sau mai multe dintre obligațiile sale referitor la condițiile ofertei, și anume:

- și-a retras oferta în timpul perioadei valabilității ofertei sau a modificat oferta după expirarea termenului-limită de depunere a ofertelor; sau
- fiind anunțat de către autoritatea contractantă, în perioada de valabilitate a ofertei, despre adjudecarea contractului: (i) eșuează sau refuză să semneze formularul contractului; (ii) nu acceptă rectificarea erorilor aritmetice, efectuată de către grupul de lucru, erori depistate în ofertă în timpul examinării ei; sau (iii) eșuează sau refuză să prezinte garanția de bună execuție, dacă se cere conform condițiilor licitației, ori nu a executat vreo condiție specificată în documentele de licitație, înainte de semnarea contractului de achiziție.

Această garanție va expira în cazul apariției uneia dintre următoarele situații:

- Ofertantul devine ofertant câștigător, la primirea de către noi a copiei înștiințării privind adjudecarea contractului și în urma emiterii Garanției de bună execuție eliberată către Dvs. la solicitarea Ofertantului, sau
- Ofertantul nu devine ofertant câștigător, fie în urma primirii de către noi a copiei înștiințării Dvs. despre numele altui ofertant câștigător; fie la terminarea perioadei de treizeci de zile după expirarea valabilității ofertei depuse de către Ofertant în cadrul licitației.

Prin urmare, orice cerere sau plată în conformitate cu această garanție trebuie recepționată de către noi la oficiu pînă la data respectivă inclusiv.

Prezenta garanție este valabilă pînă la data de **02 octombrie 2020** și expiră în mod automat, dacă cererea scrisă de plată și confirmarea Dumneavoastră nu ne parvin pînă la această dată inclusiv.



Cu respect,
Directorul Sucursalei „Botanica”

Anatoli Abramihin

S.C. "VALDCONGRUP" S.R.L.

C/f: 100960000374

Email: valdcongrup@gmail.com

Tel: 0 22 428393; 0 78 664664

Fax: 0 22 428062

Adresa: str. Uzinelor 171/2, Chișinău, Republica Moldova



FORMULARUL F3.5

DECLARAȚIE

de neîncadrare în situațiile ce determină excluderea de la procedura de atribuire, ce vin în aplicarea art. 18 din Legea nr. 131 din 03.07.2015

Subsemnatul, ȚURCAN Denis reprezentant împuternicit al VALDCONGRUP S.R.L.
(nume, prenume) (denumirea operatorului economic)

în calitate de ofertant/ofertant asociat, declar pe propria răspundere, sub sancțiunea excluderii din procedura de achiziție publică și sub sancțiunile aplicabile faptei de fals în acte publice, că nu mă aflu în situația prevăzută la art. 18 din Legea nr. 131 din 03.07.2015 privind achizițiile publice, respectiv în ultimii 5 ani nu am fost condamnat prin hotărâre definitivă a unei instanțe judecătorești pentru participarea la activități ale unei organizații sau grupări criminale, pentru corupție, fraudă și/sau spălare de bani.

Subsemnatul declar că informațiile furnizate sunt complete și corecte în fiecare detaliu și înțeleg că autoritatea contractantă are dreptul de a solicita, în scopul verificării și confirmării declarațiilor, orice documente doveditoare de care dispun.

Subsemnatul, ȚURCAN Denis reprezentant împuternicit al VALDCONGRUP S.R.L.
(nume, prenume) (denumirea operatorului economic)

în calitate de ofertant/ofertant asociat, la
procedura

Licitație deschisă

(se menționează procedura)

pentru atribuirea contractului de achiziție publică avînd ca obiect

Lucrări de construcție a rețelei de apeduct a satului Cuconeștii Noi, rainul Edineț

(denumirea lucrării)

codul CPV: 45200000-9, la data de 2 SEPTEMBRIE 2020 ORA 18:13
(număr) (zi/lună/an)

organizată de Primăria s. Cuconeștii Noi, declar pe propria răspundere că:
(denumirea autorității contractante)

- nu am intrat în proces de insolvență ca urmare a hotărârii judecătorești;
- mi-am îndeplinit obligațiile de plată a impozitelor, taxelor și contribuțiilor de asigurări sociale, în conformitate cu prevederile legale în vigoare în RM sau în țara în care sunt stabilit până la data solicitată;
- nu am fost condamnat, în ultimii 3 ani, prin hotărârea definitivă a unei instanțe judecătorești, pentru o faptă care a adus atingere eticii profesionale sau pentru comiterea unei greșeli în materie profesională;
- nu sunt inclus în Lista de interdicție a operatorilor economici.

Subsemnatul declar că informațiile furnizate în scopul demonstrării îndeplinirii criteriilor de calificare și selecție sunt complete și corecte în fiecare detaliu și înțeleg ca autoritatea contractantă are dreptul de a solicita, în scopul verificării și confirmării declarațiilor, orice documente doveditoare de care dispun.

Data completării:

2 septembrie 2020

Semnat:

(semnătura)

Nume:

ȚURCAN Denis

Funcția în cadrul firmei:

Director

Denumirea firmei și
sigiliu:

VALDCONGRUP S.R.L.



S.C. "VALDCONGRUP" S.R.L.

C/f: 100960000374

Email: valdcongrup@gmail.com

Tel: 0 22 428393; 0 78 664664

Fax: 0 22 428062

Adresa: str. Uzinelor 171/2, Chişinău, Republica Moldova



FORMULARUL F3.6

DECLARAȚIE

privind conduita etică și neimplicarea în practici frauduloase și de corupere

Data: 2 septembrie 2020

Numărul procedurii: Licitație deschisă

Către: Primăria s. Cuconeștii Noi

Subsemnatul, ȚURCAN Denis reprezentant împuternicit al VALDCONGRUP S.R.L.
(nume, prenume) (denumirea operatorului economic)

în calitate de ofertant/ofertant asociat, confirm prin prezenta că:

1. Nici unul dintre angajații, companionii, agenții, acționarii, consultanții, partenerii noștri sau rudele sau asociații ai lor nu este în relații care ar fi putut considerate ca un conflict de interese.
2. În cazul în care vom afla despre faptul unui conflict potențial, vom raporta imediat informația respectivă către autoritatea contractantă.
3. Nici unul dintre angajații, companionii, agenții, acționarii, consultanții, partenerii noștri sau rudele sau asociații ai lor nu a fost angajat în practici de corupere, escrocherie, complotare, constrângere sau alte practici anticoncurențiale în procesul pregătirii ofertei din cadrul prezentei licitații, conform prevederilor din documentele de atribuire, punctul IPO10.
4. În legătură cu procedura respectivă de achiziție și cu orice contract care, eventual, ne va fi adjudecat ca rezultat al acesteia, nu au fost, nici nu vor fi efectuate nici un fel de plăți către angajații, companionii, agenții, acționarii, consultanții, partenerii noștri sau rudele lor, care sînt implicați în achiziția publică, implementarea contractului și aprobarea plăților contractuale în numele autorității contractante.

Data completării:

2 septembrie 2020

Semnat:

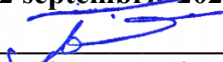
(semnătura)

Nume:

ȚURCAN Denis

Funcția în cadrul firmei:

Director

Denumirea firmei și sigiliu:

VALDCONGRUP S.R.L.



S.C. "VALDCONGRUP" S.R.L.

C/f: 1009600000374

Email: valdcongrup@gmail.com

Tel: 0 22 428393; 0 78 664664

Fax: 0 22 428062

Adresa: str. Uzinelor 171/2, Chişinău, Republica Moldova



FORMULARUL F3.7

FORMULAR INFORMATIV DESPRE OFERTANT

1. Denumirea/numele	VALDCONGRUP S.R.L.
2. Codul Fiscal:	1009600000374
3. Adresa sediului central:	str. Uzinelor 171/2, mun. Chişinău, Republica Moldova
4. Telefon:	0 22 428393; 0 78 664664
Fax:	0 22 428062
E-mail:	valdcongrup@gmail.com
5. Certificatul de înregistrare:	MD 0086878 din 03.02.2009 (numărul, data înregistrării)
	Camera de înregistrare de stat (instituţia emitentă)
6. Obiectul de activitate, pe domenii:	Construcţii de clădiri şi construcţii ingineresti, instalaţii şi reţele tehnico-edilitare, reconstrucţii. (în conformitate cu prevederile din statutul propriu)
7. Autorizaţie (certificat)	Seria A MMII Nr. 037657 din 25.02.2009, emisă de Camera de Licenţiere (numărul, data, instituţia emitentă, genurile de activitate)
8. Birourile filialelor/sucursalelor locale, dacă este cazul:	Nu sunt (adresa completă, telefon/telex/fax, certificate de înregistrare)
9. Principala piaţă de afaceri:	Republica Moldova
10. Cifra de afaceri pe ultimii 3 ani:	

Nr. d/o	Anul	Cifra de afaceri anuală la 31 decembrie, lei
1	2017	36 819 113,00
2	2018	34 375 245,00
3	2019	26 739 963,00
Media anuală:		32 644 773,67

Data completării:

2 septembrie 2020

Semnat:

(semnătura)

Nume:

ȚURCAN Denis

Funcția în cadrul firmei:

Director

Denumirea firmei și sigiliu:

VALDCONGRUP S.R.L.



S.C. "VALDCONGRUP" S.R.L.

C/f: 1009600000374

Email: valdcongrup@gmail.com

Tel: 0 22 428393; 0 78 664664

Fax: 0 22 428062

Adresa: str. Uzinelor 171/2, Chişinău, Republica Moldova



FORMULARUL F3.8

DECLARAȚIE

privind obligațiile contractuale față de alți beneficiari

Nr.	Denumirea beneficiarului	Natura obligațiilor contractuale	Valoarea contractului (lei)	Suma obligațiilor contractuale - rămase (lei)
1	Primăria com. Gradiște	Contract de antrepriză	38 464 398,00	36 014 398,00
2	Primăria s. Bolohan	Contract de antrepriză	10 734 754,00	4 072 454,00
3	Primăria s. Carabetovca, r. Basarabeasca	Contract de antrepriză	24 450 085,00	17 910 085,00

Data completării:

2 septembrie 2020

Semnat:

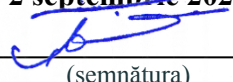
(semnătura)

Nume:

ȚURCAN Denis

Funcția în cadrul firmei:

Director

Denumirea firmei și sigiliu:

VALDCONGRUP S.R.L.



S.C. "VALDCONGRUP" S.R.L.

C/f: 100960000374

Email: valdcongrup@gmail.com

Tel: 0 22 428393; 0 78 664664

Fax: 0 22 428062

Adresa: str. Uzinelor 171/2, Chişinău, Republica Moldova



FORMULARUL F3.11

DECLARAȚIE

privind dotările specifice, utilajul și echipamentul necesar pentru îndeplinirea
corespunzătoare a contractului

Nr. d/o	Denumirea principalelor utilaje, echipamente, mijloace de transport, baze de producție (ateliere, depozite, spații de cazare) și laboratoare produse de ofertant ca necesare pentru executarea lucrării, rezultate în baza tehnologiilor pe care el urmează să le adopte	Unitatea de măsură (bucăți și seturi)	Asigurate din dotare	Asigurate de la terți sau din alte surse
0	1	2	3	4
BAZE DE PRODUCȚIE				
1	Oficiu	m2	150,00	Proprie
2	Depozite	m2	2.226,90	Proprie
MECANISME				
1	Autobasculanta_Mercedez AXOR 2528_26,0 t	buc	1	Proprie
2	Automacara_Zil ГЯ 133	buc	1	Proprie
3	Basculantă _MAN TGL 8.180_7,5 t	buc	1	Proprie
4	Basculantă_Iveco Ford_18,0 t	buc	1	Proprie
5	Buldoexcavator_CAT 432E_10,7 t	buc	1	Proprie
6	Buldoexcavator_CAT 432E_10,7 t	buc	1	Proprie
7	Bus_Mercedes Sprinter 213 CDI_2,5 t	buc	1	Proprie
8	Excavator_CAT 307C_8,3 t	buc	1	Proprie
9	Excavator_CAT 305D_5,1 t	buc	1	Proprie
10	Excavator_CAT 307C_8,3 t	buc	1	Proprie
11	Excavator_TEREX HR 18_5,0 t	buc	1	Proprie
12	Mercedes Sprinter 311 CDI_2,5 t	buc	1	Proprie
UTILAJE				
13	Aparat de sudură PE cap la cap_Ritmo 160 Basic	buc	1	Proprie
14	Aparat de găurit_Makita, Bosch	buc	1	Proprie
15	Aparat de sudură PE cap la cap_Ritmo 355 Basic	buc	1	Proprie
16	Aparat de sudură PE cap la cap_Techodue PT160	buc	1	Proprie
17	Aparat de sudură_Basic 315 -vi-2	buc	1	Proprie
18	Aparat de tăiat faianța 600 mm	buc	1	Proprie
19	Aparat de tăiat faianța 750 mm	buc	1	Proprie
20	Aparata de sudura	buc	1	Proprie
21	Aparata de sudura prin electrofuziune	buc	1	Proprie
22	Aparata de sudura_Model Control Unit 0.5 HP A / P2005	buc	1	Proprie
23	Ascensoare hidraulice, capacitate de ridicare	buc	1	Proprie
24	Baracă pentru personal	buc	2	Proprie
25	Betoniera 0,33	buc	1	Proprie
26	Ciocan de abataj_Hilti TE 6-A36	buc	1	Proprie
27	Ciocan de abataj_Stark AG750	buc	1	Proprie
28	Ciocan de abataj_Stark RH 1110	buc	2	Proprie

29	Ciocan rotativ GBH11	buc	1	Proprie
30	Ciocan rotopercutor_Einhell TC-RH 900_	buc	1	Proprie
31	Ciocan rotopercutor_Stark RH 1350	buc	1	Proprie
32	Cofraje din metal_	m2	500	Proprie
33	Compactor mecanic cu ardere internă 150 kg_Lombardini	buc	2	Proprie
34	Compactor mecanic cu ardere internă 150 kg	buc	1	Proprie
35	Compactor mecanic cu ardere internă 150 kg	buc	1	Proprie
36	Compresor	buc	2	Proprie
37	Compresor, 8atm_	buc	1	Proprie
38	Container metalic pentru depozitare materiale	buc	1	Proprie
39	Containere pentru gunoi de construcție	buc	1	Proprie
40	Echipamente și / sau vehicule temporare de control / control	set	2 set	Proprie
41	Fierăstrău vertical_Bosch PST 650_	buc	1	Proprie
42	Foarfece - Guillotină	buc	1	Proprie
43	Generator de curent 6.8 kW_Farmer FAG 6500	buc	1	Proprie
44	Generator_DWG 4.2	buc	1	Proprie
45	Generator_GT 25-17	buc	1	Proprie
46	Generator_SPG6500 5.0 kw petrol	buc	1	Proprie
47	Instalație de foraj_PU-20_Lifan	buc	1	Proprie
48	Macara de fereastră	buc	2	Proprie
49	Macara mobilă	buc	2	Proprie
50	Mai mecanic_	buc	2	Proprie
51	Mașină de găurire diamantată_Cedima C-BMH-160	buc	1	Proprie
52	Mașină de găurit_Einhell TC-ID 720E_	buc	1	Proprie
53	Mașină de găurit_Hitachi DS 18DBSL_	buc	1	Proprie
54	Mașină de înșurubat_Stark CD 12-2 Li-Ion_	buc	1	Proprie
55	Mașină de mestecat_Einhel TC-MX 1400-2E_	buc	1	Proprie
56	Mașină de taiat asfalt_FUBAG Ranger 450	buc	2	Proprie
57	Mașină de tăiat asfalt_GDE30-17	buc	1	Proprie
58	Mașină de tăiat faianță și faianță TR201E	buc	1	Proprie
59	Mașină de tencuit Mondial	buc	1	Proprie
60	Miră de nivelment_Bosch GR500_	buc	1	Proprie
61	Miră de nivelment_Kapro 603-5M_	buc	1	Proprie
62	Miră de nivelment_PH3-3000C_	buc	1	Proprie
63	Motoburghiu STIHL BT130	buc	1	Proprie
64	Motocompresor mobil de aer	buc	1	Proprie
65	Nivelă laser pentru faianță_Bosch PLT-2_	buc	1	Proprie
66	Nivelmetru_2H-10KJI_	buc	1	Proprie
67	Nivelmetru_3H-5JI_	buc	1	Proprie
68	Nivelmetru_H3-3_	buc	1	Proprie
69	Laborator pentru testarea țevelor PEID	buc	1	Proprie
70	Odometru Silverline	buc	1	Proprie
71	Perforator HR 2450	buc	1	Proprie
72	Pichet pentru stingerea incendiilor	buc	1	Proprie
73	Piciorul de compactare	buc	1	Proprie
74	Piciorul de compactare_SRV300	buc	1	Proprie
75	Placa vibrantă_CF Hd	buc	1	Proprie
76	Polizor unghiular_Hitachi G 23SW2_	buc	1	Proprie
77	Polizor unghiular_Makita, Bosch	buc	1	Proprie
78	Polizor unghiular_Stark AG2500	buc	1	Proprie
79	Polizor unghiular_Stark AG750_	buc	1	Proprie
80	Polizor unghiular_Stark AG850R_	buc	1	Proprie
81	Pompă electrică	buc	1	Proprie

82	Pompă mobilă pentru ape subterane	buc	1	Proprie
83	Pompă mobilă pentru ape subterane	buc	1	Proprie
84	Pompă mobilă pentru ape subterane	buc	1	Proprie
85	Pompă mobilă pentru ape subterane	buc	1	Proprie
86	Sisteme de susținere cu pânne de până la 5 m adâncime	m	45	Proprie
87	Schele	m2	700	Proprie
88	Tăietor de asfalt lamă	buc	1	Proprie
89	Taietoare de faianta electrica 900W	buc	1	Proprie
90	Telemetru_Bosch	buc	1	Proprie
91	Teodolit	buc	1	Proprie
92	Tobogan din plastic pentru evacuarea gunoiului L=15 m	buc	1	Proprie
93	Topitor de bitum	buc	1	Proprie
94	Vibrator de adincime	buc	1	Proprie
95	Vibrator de suprafata	buc	1	Proprie
96	Vibrator universal cu motor cu ardere interna	buc	1	Proprie
97	WC ecologic	buc	1	Proprie

Semnat:



(semnătura)

Nume:

ȚURCAN Denis

Funcția în cadrul firmei:

Director

Denumirea firmei și sigiliu:

VALDCONGRUP S.R.L.



S.C. "VALDCONGRUP" S.R.L.

C/f:1009600000374

Email:valdcongrup@gmail.com

Tel:0 22 428393; 0 78 664664

Fax:0 22 428062

Adresa:str. Uzinelor 171/2, Chişinău,



**DOCUMENTE CARE ATESTĂ FAPTUL CĂ
„VALDCONGRUP” SRL SE AFLĂ ÎN
POSESIA DOTĂRILOR TEHNICE
NECESARE PENTRU ÎNDEPLINIREA
CONTRACUTULUI**



DOCUMENTE CARE ATESTĂ FAPTUL CĂ „VALDCONGRUP” SRL SE AFLĂ ÎN POSESIA UTILAJULUI

Ca urmare a participării ”Valdcongrup” SRL la procedura de achiziție publică, vă prezentăm spre examinare documente care atestă faptul că utilajul prezentat în FORUMARUL F3.11 ”Declarație privind dotările specifice, utilajul și echipamentul tehnic necesar pentru îndeplinirea corespunzătoare a contractului” se află în posesia întreprinderii.

MECANISME

1. Buldoexcavator - CAT 432 E_10,7t_Anul 2011

REPUBLICA (MD) MOLDOVA	
CERTIFICAT TEHNIC DE INMATRICULARE ТЕХНИЧЕСКИЙ ПАСПОРТ	
Seria AB Nr. 129801	
EXCAVATOR	
Categoria Наименование машины	CATERPILLAR 432E
Marca Марка	
Nr. Год выпуска	Anul 2011
Motor Двигатель	C4Z05599
Sasiu Шасси	CAT0432ETJBA02187
Culoarea Цвет	GALBENA
Posesor Владелец	VALDCONGRUP SRL
Adresa, localitatea Адрес, место жительства	Chisinau str. Uzinelor, 171/2
Certificatul eliberat in baza Паспорт выдан на основании	TV 25 0429300 455 TAD
Numarul Номерной знак	Seria Серия
Setul Inspectoratului "INTEHAGRO" Начальник инспекции Popescu Dorel	
Data eliberarii, Дата выдачи 28 decembrie 2015	

Figura 1. Certificat de înmatriculare
CAT432E



Figura 2. Vedere Nr.1 CAT432E



Figura 3. Vedere Nr.2 CAT432E



Figura 4. Vedere Nr.3 CAT432E

2. Buldoexcavator - CAT 432 E_10,7t_Anul 2008



Figura 1. Certificat de înmatriculare CAT432E



Selected Dimensions	
Backhoe	
J. LOAD HEIGHT - STD	12.3 ft in 3743 mm
K. REACH FROM SWIVEL - STD	18.3 ft in 5588 mm
L. DIG DEPTH - STD	16.2 ft in 4928 mm
Dimensions	
A. TRANSPORT LENGTH	19.1 ft in 5818 mm
B. TRANSPORT WIDTH	7.7 ft in 2352 mm
C. TRANSPORT HEIGHT	12.2 ft in 3717 mm
D. WHEELBASE	7.2 ft in 2200 mm
F. HEIGHT TO TOP OF CAB	9.4 ft in 2863 mm
Loader	
G. CLEARANCE AT MAX CLUMP HEIGHT	8.8 ft in 2668 mm
I. DIG DEPTH	3.6 ft in 91 mm

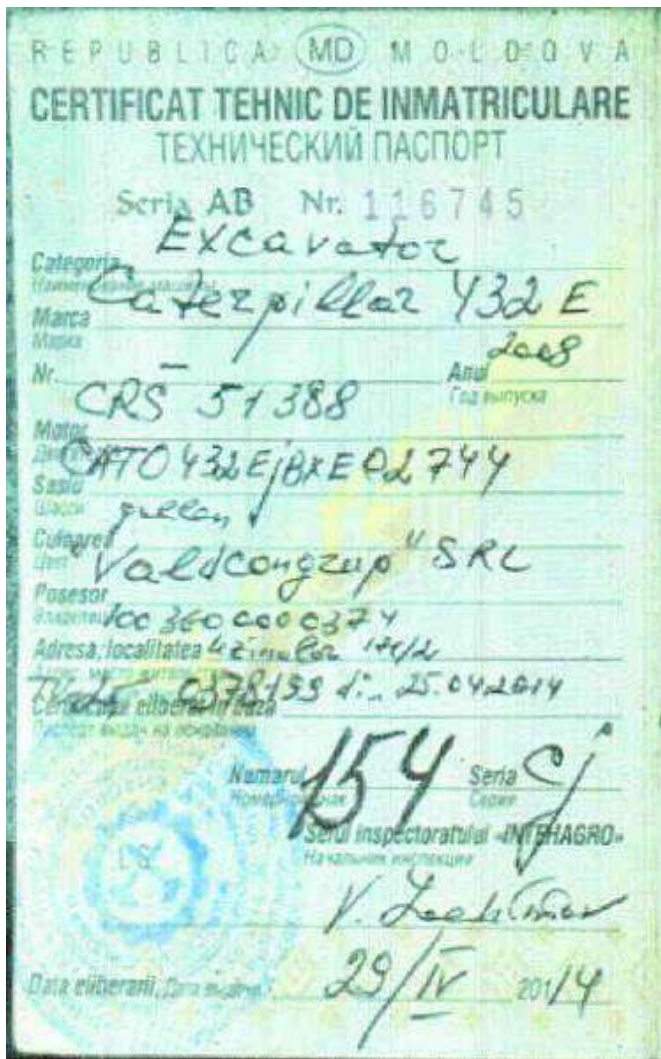
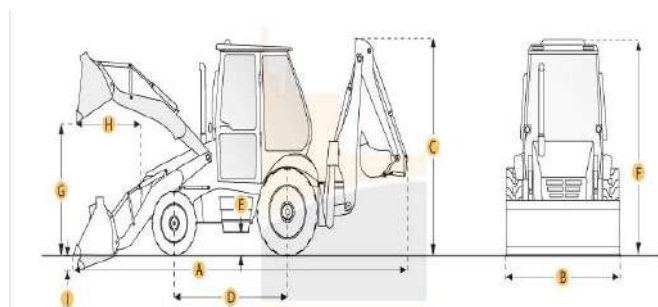
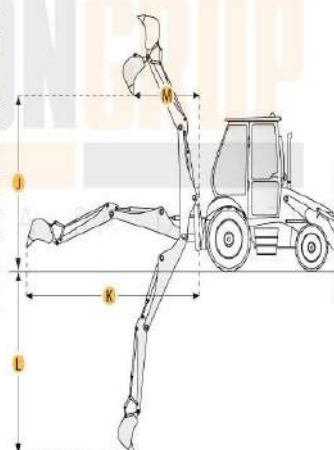

CAT 432E

Figura 6. Caracteristicile tehnice CAT432E



Figura 7. Vedere Nr.1 CAT432E



Figura 8. Vedere Nr.2 CAT432E

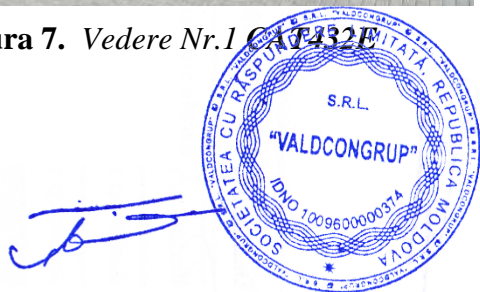

3. Excavator - CAT-305 D_5,1 t_Anul 2010

Formularul tipizat TV-25

Republica Moldova
Республика Молдова

2070
MUN. CHISINAU (PVI,
02/07/2019

ADEVERINȚĂ
УДОСТОВЕРЕНИЕ Nr. 0581116

pentru mijlocul de transport importat
на импортируемое транспортное средство.

Modelul și marca
Вид и марка

Caroserie nr.
Кузов № EXCAVATOR CAT 305D

Posesor
Владелец CAT0305DJXR00334

Domiciliul
Место жительства "VALDCONGRUP" SRL

Pasaport nr.
Паспорт № MUN. CHISINAU

100960000374

Colaboratorul vamal
Сотрудник таможенного органа

Primit
Получен Gutium Marian

Figura 9. Adeverință CAT-305 D



Figura 10. Vedere Nr.1 CAT-305 D



Figura 11. Vedere Nr.2 CAT-305 D

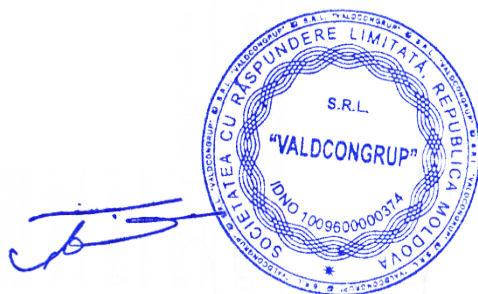

6. Excavator - TEREX HR18_5,0 t_Anul 2004



Figura 19. Adeverință pentru mijlocul de transport



Figura 20. Vedere Nr.1 TEREX HR 18



Figura 21. Vedere Nr.3 TEREX HR18



Figura 22. Vederea .Nr.2 TEREX HR18



7. Autobasculantă - Mercedes AXOR 2528_26,0 t_Anul 2005



Figura 24. Vedere Nr.3 MB AXOR 2528

Figura 23. Certificat de înmatriculare
Mercedes AXOR 2528

Figura 25. Vedere Nr.1 MB AXOR 2528



Figura 26. Vedere Nr.2 MB AXOR 2528

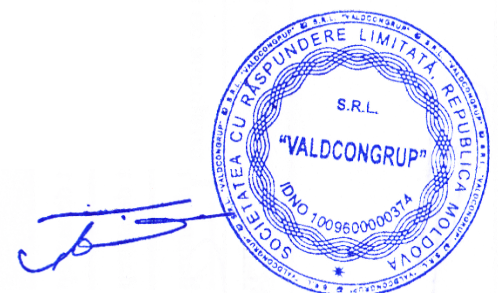

8. Autobasculantă – Man TGL 8.180 _7,5 t _Anul 2011



Figura 27. Certificat de înmatriculare Man TGL 8.180



Figura 28. Vedere Nr.1 Man TGL 8.180



10. Bus - Mercedes Sprinter 213 CDI_2,5t_Anul 2002



Figura 31. Certificat de înmatriculare Mercedes Sprinter 213 CDI



Figura 32. Vedere Nr.1 Mercedes Sprinter 213 CDI

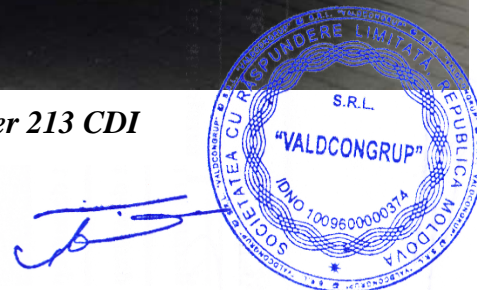

11. Bus - Mercedes Sprinter 311 CDI_2,5 t_Anul 2006

REPUBLICA MOLDOVA CERTIFICAT DE ÎNMATRICULARE	
A CRO316	E2 X
J1 AUTOCAMION	G 2500 F1 3500
D1 MERCEDES	S1 7 P1 2148
D2 411CDI	P5 61198131157350
D3 BASCULANTĂ	P3 MOTORINĂ
B 2006	R ROȘU ÎNCHIS
E WDB9046221R907771	Q X
E1 WDB9046221R907771	I 07 05 2014
	H 06 05 2019
149502092	

C1.1 "VALDCONGRUP" S.R.L.
C1.2 1009600000374
C1.3 MDA CHIȘINĂU
C4 UZUFRACTUAR
Z ÎS "CRIS"REGISTRU"
X LOCAȚIUNE

A Numărul de înmatriculare; B Anul fabricației; C1.1 Titularul; C1.2 Numărul de identificare al titularului; C1.3 Adresa; C4 Drepturi asupra vehiculului; D1 Marca; D2 Modelul; D3 Tipul caroseriei; E Numărul de identificare al vehiculului (VIN); E1 Numărul caroseriei (ataș); E2 Numărul șasiului; F1 Masa maximă autorizată, kg; G Masa proprie, kg; H Perioada valabilității; I Data înmatriculării; J1 Tipul vehiculului; P1 Capacitatea motorului, cm³; P3 Tipul de combustibil sau de sursă de putere; P5 Numărul motorului; Q Raportul putere/greutate, kW/kg; R Culoarea; S1 Numărul de locuri pe scaune; X Mențiuni speciale; Z Autoritatea emitentă.

IDNV (Codul vehiculului în RST) 3013080007251

Figura 33. Certificat de înmatriculare Mercedes Sprinter 311 CDI



Figura 34. Vedere Nr.1 Mercedes Sprinter 311 CDI



12. Macara de fereastră



Figura 36. Vedere Nr.1



Figura 37. Vedere Nr.2



Figura 35. Vedere Nr.1

13. Macara mobilă



Figura 38. Vedere Nr.1



Figura 39. Vedere Nr.2

14. Compactor mecanic cu ardere internă 150 kg



Figura 40. Vedere Nr.1



Figura 41. Vedere Nr.2

15. Placa vibrantă_CF Hd



Figura 42. Vedere Nr.1



Figura 43. Vedere Nr.2

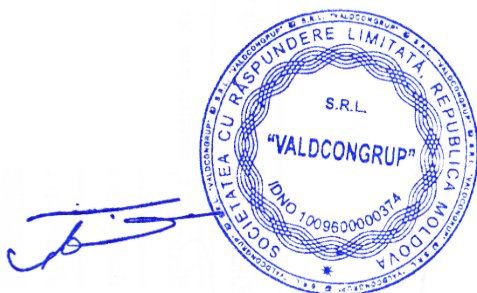

16. Tăietor de asfalt lamă



Figura 44. Vedere Nr.1



Figura 45. Vedere Nr.2

17. Pompă mobilă pentru ape subterane



Figura 46. Vedere Nr.1



Figura 47. Vedere Nr.2



18. Motocompresor mobil de aer



Figura 48. Vedere Nr.1



Figura 49. Vedere Nr.2

19. Instalație de foraj _PU-20_Lifan



Figura 50. Vedere Nr.1



Figura 51. Vedere Nr.2



Figura 52. Vedere Nr.3

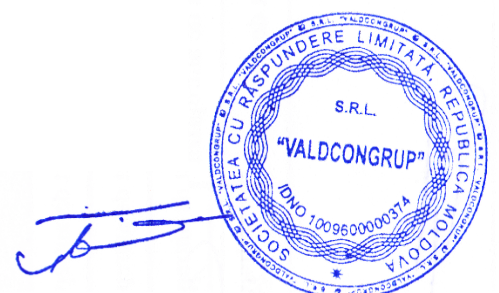

20. Baracă / vagon pentru personal



Figura 53. Baracă Nr.1



Figura 54. Baracă Nr.2



21. Container metalic pentru depozitare materiale

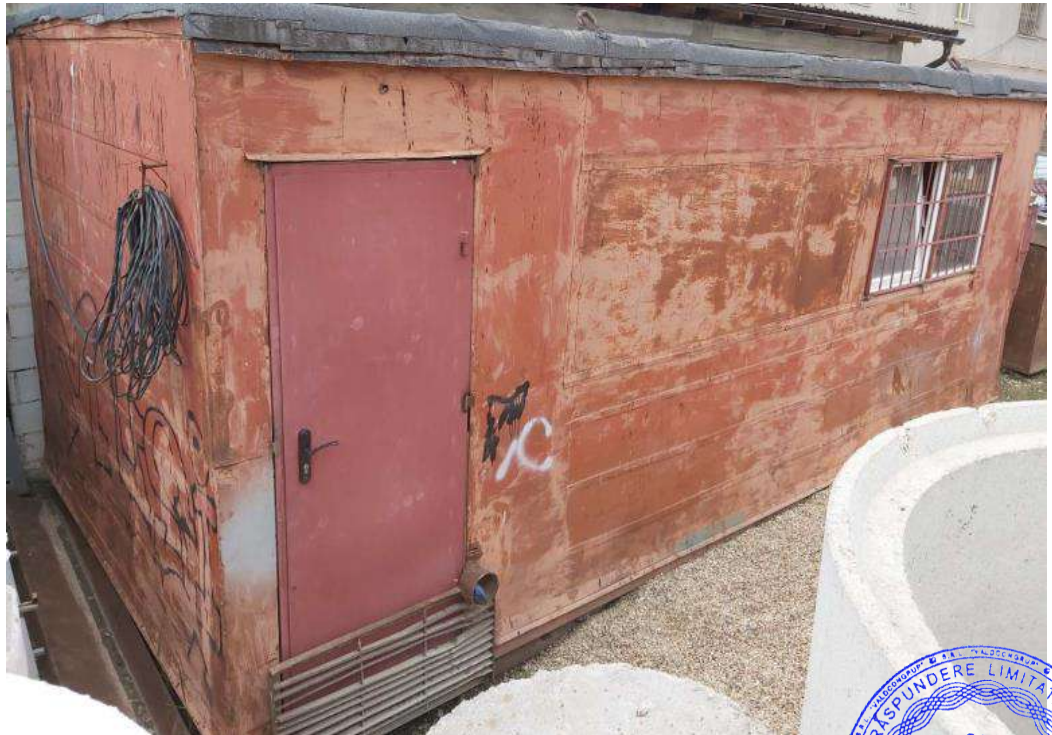
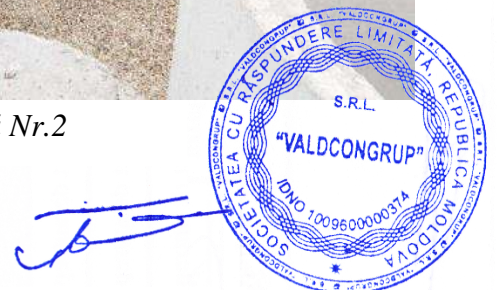

Figura 55. Vedere Nr.1

22. Containere pentru gunoi de construcție



Figura 56. Vedere Nr.1



Figura 57. Vedere Nr.2

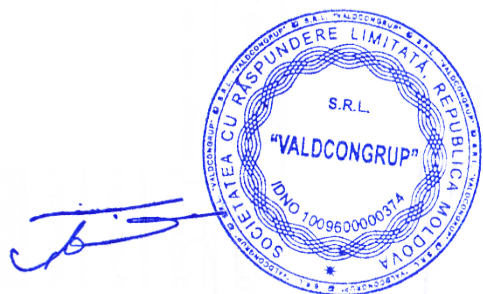

23. Schele



Figura 58. Vedere Nr.1



Figura 59. Vedere Nr.2

24. Sisteme de susținere cu până



Figura 60. Vedere Nr.1



Figura 61. Vedere Nr.2

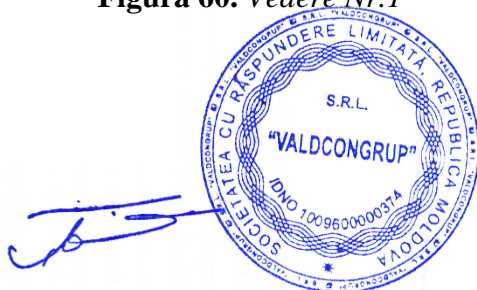

25. Tobogan din plastic pentru evacuarea gunoiului



Figura 62. Vedere Nr.1



Figura 63. Vedere Nr.2

UTILAJE

În vederea confirmării posesiei utilajelor prezentate în FORMULARUL F3.11 "Declarație privind dotările specifice, utilajul și echipamentul tehnic necesar pentru îndeplinirea corespunzătoare a contractului", "Valdcongrup" SRL vă invită la sediul întreprinderii, unde sunt depozitate acestea.

Cu respect,
Director S.C."VALDCONGRUP" S.R.L
Țurcan Denis

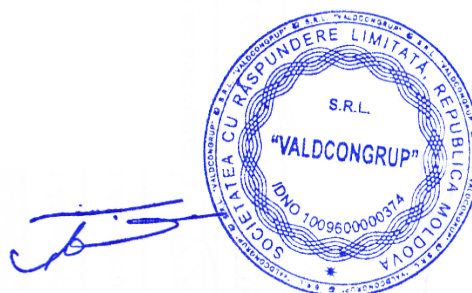

S.C. "VALDCONGRUP" S.R.L.

C/f: 100960000374

Email: valdcongrup@gmail.com

Tel: 0 22 428393; 0 78 664664

Fax: 0 22 428062

Adresa: str. Uzinelor 171/2, Chişinău, Republica Moldova



FORMULARUL F3.12

DECLARAȚIE

privind personalul de specialitate propus pentru implementarea contractului

Nr. d/o	Funcția	Nume Prenume	Studii de specialitate	Vechimea în munca în specialitate (ani)	Numărul și denumire a lucrărilor similare executate în calitate de conducător	Numărul certificatului de atestare Data eliberării
0	1	2	3	4	5	6
1	Diriginte de Șantier	Țurcan Anatolii	UTM	35	Conform Anexei	Nr. 0622 din 17.10.2019
	1. Construcții civile, industriale și agrozootehnice					
	Diriginte de Șantier Lucrări Specializate					Nr. 0228 din 16.10.2019
	1. Instalații și rețele de alimentare cu apă și canalizare					
2. Instalații și rețele de încălzire						
3. Instalații de ventilație și climatizare						
2	Diriginte de Șantier	Topal Veaceslav	UTM	12	Conform Anexei	Nr. 0365 din 14.02.2019
	1. Construcții civile, industriale și agrozootehnice					
	2. Construcții rutiere: a) drumuri și piste de aviație					
3	Diriginte de Șantier Lucrări Specializate	Tăvăluc Simion	UTM	33	Conform Anexei	Nr. 1450 din 25.05.2017
	1. Instalații și rețele electrice					
	2. Instalații și rețele de încălzire					
	3. Instalații de ventilare și climatizare					
4	Diriginte de Șantier Lucrări Specializate	Ivanenco Iurii	UTM	16	Conform Anexei	Nr. 0282 din 12.02.2020
	1. Instalații de automatizare					
	2. Instalații și rețele de telecomunicație					
	3. Instalații de semnalizare					
5	Specialist în domeniul geodeziei, cartografiei, propsectiunilor topografice și geoinformaticii	Botnaru Dumitru	UTM	11	Conform Anexei	Nr. 0081 din 20.06.2017
	Elaborator de Devize					-

6	1. Domeniile: D. Elaborarea devizelor: Devize de cheltuieli.	Țurcan Denis	UTM	11	Conform Anexei	Nr. 161 din 15.09.2016
	2. Certificat privind examinarea cunoștințelor în domeniul protecției muncii					P.V. nr. 5 din 7.02.2015
7	Maistru în construcții	Țurcan Vadim	UTM	6	Conform Anexei	-
8	Maistru în construcții	Crețu Mihai	UTM	6	Conform Anexei	-
	1. Executarea lucrărilor de sudură în construcții					Nr. 023 din 16.02.2018
	2. Desfășurarea activităților în domeniul securității industriale la exploatarea macaralelor					Nr. 0021-16 din 9.02.2016
9	Inginer la Lucrări de Proiecte și Devize	Ceban Igor	UTM	10	Conform Anexei	-
	1. Domeniile: D. Elaborarea devizelor: Devize de cheltuieli.					Nr. 099 din 6.11.2019
10	Elaborator de Devize	Salamandic Olga	UTM	3	Conform Anexei	-
	1. Speciliast securitatea și sănătatea în muncă					Nr. 51 din 26.01.2018
	2. Inginer protecția antiincendiară					-

Specialiști

Nr.	Nume Prenume	Specialitatea
Echipe - Mecanizatori și Logistică		
1	Beiu Ion	Șofer autocamion
2	Guler Ion	Șofer autocamion
3	Guștiuc Ion	Șofer autocamion
4	Popa Ion	Mașinist la excavatorul cu o singură cupă
5	Ungureanu Ion	Mașinist la excavatorul cu o singură cupă
6	Lupașcu Iachim	Mașinist la excavatorul cu o singură cupă
7	Țurcan Grigore	Mașinist la excavatorul cu o singură cupă
8	Burduh Vasile	Mașinist la excavatorul cu o singură cupă
9	Bejenaru Veaceslav	Sudor
10	Pavalachi Vladimir	Sudor cu gaze
11	Popa Andrei	Electrosudor
12	Căciula Anatolii	Electrician-montator-cablator
13	Mamaevski Ivan	Electrician-montator-cablator
14	Rotar Olexandru	Muncitor auxiliar
Echipe - Instalatori rețele edilitare		
15	Aftenii Grigorii	Sudor mase plastice
	Permis de exercitare nr. 0330-18 din 02.03.2018 - Sudor mase plastice îmbinarea țevelor cap la cap	
16	Blîndu Edgar	Sudor mase plastice
	Permis de exercitare nr. 0206-19 din 15.02.2019 - Sudor mase plastice, sudarea cu mufe cu elemente de încălzire și sudarea cap la cap	
17	Bobeica Andrei	Sudor mase plastice
	Permis de exercitare nr. 0293-20 din 28.02.2020 - Sudor mase plastice, sudarea cu mufe cu elemente de încălzire și sudarea cap la cap	
18	Țirsîna Victor	Sudor mase plastice
	Permis de exercitare nr. 0207-19 din 15.02.2019 - Sudor mase plastice, sudarea cu mufe cu elemente de încălzire și sudarea cap la cap	
19	Iachim Vitalie	Electrosudor la sudarea manuală
	Permis de exercitare nr. 0284 - 19 din 20.02.2019 - Electrosudor/Sudor cu gaze/Sudor cu mase plastice	
20	Doaga Nicolai	Electrogazosudor
	Permis de exercitare nr. 0323 - 20 din 26.02.2020 - Electrogazosudor	
21	Hincota Oleg	Electrogazosudor
	Permis de exercitare nr. 0285-19 din 20.02.2019 - Electrogazosudor	

22	Calestru Ion	Montator conducte exterioare
	Permis de exercitare nr. 0104-19 din	29.01.2019 - Montator conducte exterioare
23	Iorga Vasile	Montator conducte exterioare
	Permis de exercitare nr. 0103-19 din	29.01.2019 - Montator conducte exterioare
24	Babei Petru	Ectrogazosudor
25	Tcacenco Igor	Lacătuș-instalator tehnica sanitară
26	Coptu Cătălin	Lacătuș-instalator tehnica sanitară
27	Boian Ștefan	Muncitor auxiliar
28	Buinovschii Maxim	Muncitor auxiliar
29	Leca Mihail	Muncitor auxiliar
30	Savin Mihail	Muncitor auxiliar
31	Sîrghi George	Muncitor auxiliar
Echipa - Construcții capitale și Reconstrucții		
32	Leca Gheorghe	Tîmplar în construcții
33	Leca Nicolae	Tîmplar în construcții
34	Tulbure Grigorii	Tîmplar în construcții
35	Vasiliev Ion	Tîmplar în construcții
36	Dzubețchi Serghei	Pietrar zidar
37	Covic Pavel	Strungar
38	Doncilă Gheorghe	Tencuitor
39	Leca Alexei	Tencuitor
40	Leca Andrei	Tencuitor
41	Rusu Nicolae	Tencuitor
42	Vasiliev Pantelimon	Tencuitor
43	Caraman Vasile	Muncitor auxiliar
44	Cazac Sergiu	Muncitor auxiliar
45	Dzubețchii Igor	Muncitor auxiliar
46	Țurcan Constantin	Muncitor auxiliar
47	Socolovschi Valeriu	Muncitor auxiliar
48	Nistorica Vasile	Muncitor auxiliar
49	Bordos Constantin	Muncitor auxiliar

Semnat:

Nume:

Funcția în cadrul firmei:

Denumirea firmei și sigiliu:



(semnătura)

ȚURCAN Denis

Director

VALDCONGRUP S.R.L.



S.C. "VALDCONGRUP" S.R.L.

C/f: 1009600000374

Email: valdcongrup@gmail.com

Tel: 0 22 428393; 0 78 664664

Fax: 0 22 428062

Adresa: str. Uzinelor 171/2, Chișinău, Republica Moldova



CERTIFICATE DE ATESTARE

TEHNICO-PROFESIONALĂ

A DIRIGINȚILOR DE ȘANTIER / SPECIALIȘTILOR CALIFICAȚI

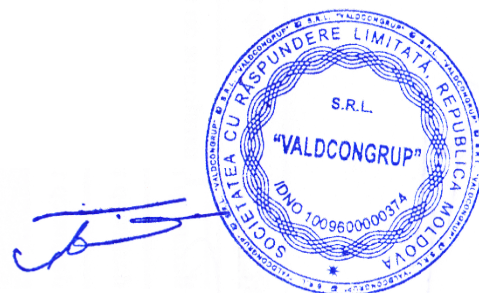

CERTIFICATE DE ATESTARE TEHNICO-PROFESIONALĂ

A DIRIGINȚILOR DE ȘANTIER/PERSONALULUI CALIFICAT

Ca urmare a participării "Valdcongrup" SRL la procedura de achiziție publică, vă prezentăm spre examinare certificatele de atestare tehnico-profesională și a personalului calificat prezentat în F3.13 "Declarație privind personalul de specialitate propus pentru implementarea contractului".

- 1. Turcan Anatolii** – Diriginte de Șantier. Domeniile: Construcții civile, industriale și agrozootehnice



Figura 1. Vedere față - Legitimație Seria 2019-DȘ, Nr.0622



Figura 2. Vedere spate - Legitimație Seria 2019-DȘ, Nr.0622



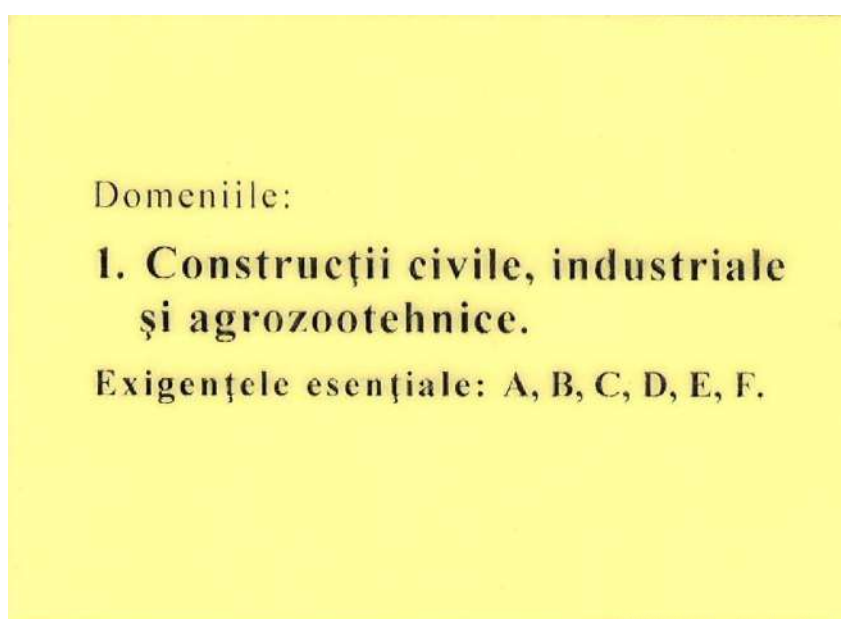

Figura 3. Certificat de atestare tehnico-profesională Seria 2019-DȘ, Nr. 0622

2. Țurcan Anatolii – Diriginte de Șantier cu executarea lucrărilor specializate și instalațiilor aferente construcțiilor.

Domeniile:

1. Instalații și rețele de alimentare cu apă și canalizare;
2. Instalații și rețele de încălzire;
3. Instalații de ventilare și climatizare.



Figura 4. Vedere față - Legitimatie Seria 2019-DLS, Nr.0228



Figura 5. Vedere spate – Legitimatie Seria 2019-DLS, Nr.0228



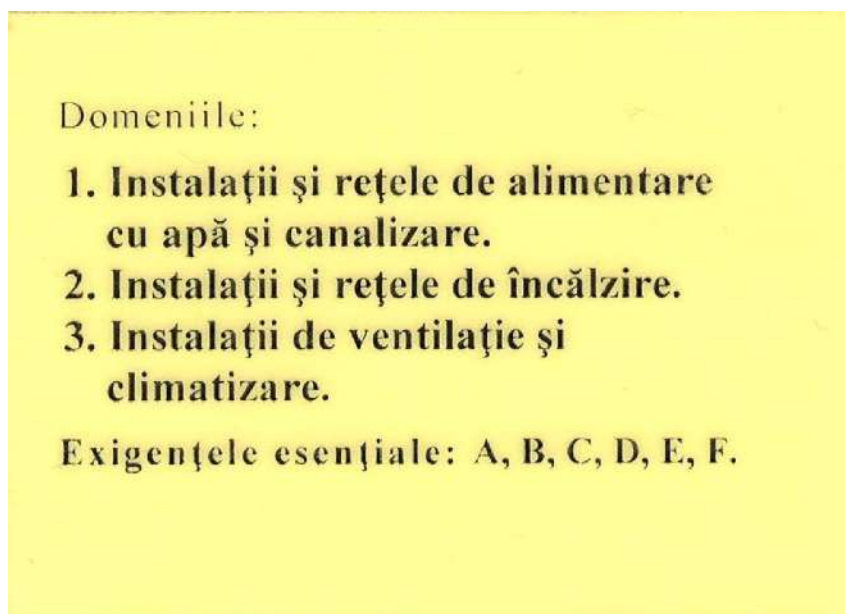

Figura 6. Certificat de atestare tehnico-profesională Seria 2019-DLS, Nr. 0228

3. Topal Veaceslav - Diriginte de Șantier.

Domeniile:

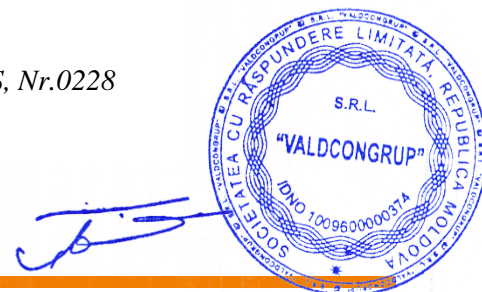
1. Construcții civile, industriale și agrozootehnice
2. Construcții rutiere:
 - a) drumuri și piste de aviație



Figura 7. Certificat de atestare tehnico-profesională Seria 2019-DȘ Nr. 0365

4. Tăvăluc Simion – Diriginte de Șantier cu executarea lucrărilor specializate și instalațiilor aferente construcțiilor.

Domeniile:

1. Instalații și rețele electrice;
2. Instalații și rețele de încălzire;
3. Instalații de ventilare și climatizare.



Figura 8. Vedere față - Legitimatie Seria 2017-DLS, Nr.1450



Figura 9. Vedere spate – Legitimatie Seria 2017-DLS, Nr.1450



5. Ivancenco Iurii – Diriginte cu executarea lucrărilor specializate și instalațiilor aferente construcțiilor.

Domeniile:

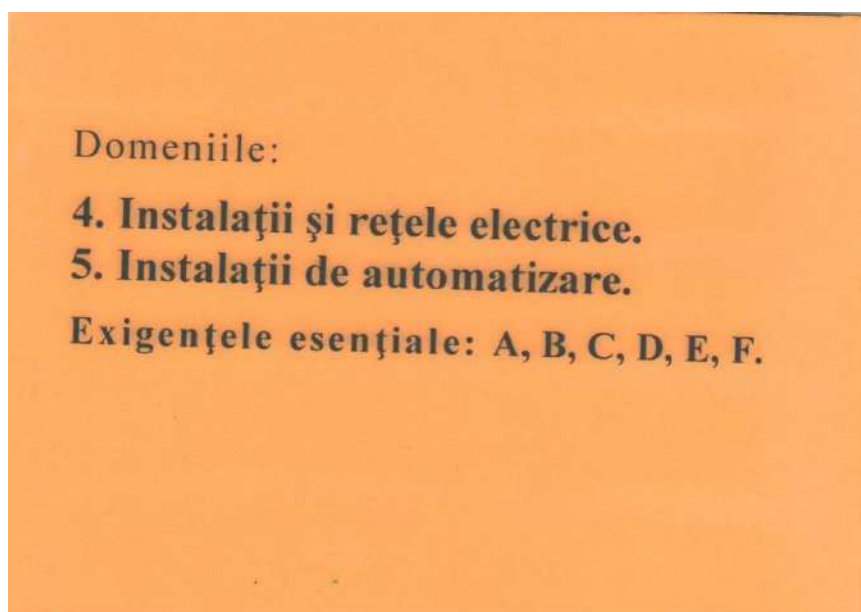
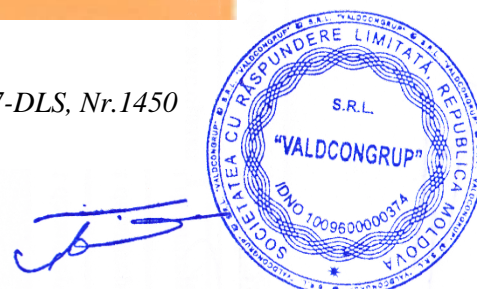
1. Instalații de automatizare
2. Instalații și rețele de telecomunicație
3. Instalații de semnalizare



Figura 11. Certificat de atestare tehnico-profesională Seria 2020-DLS, Nr. 0282

6. **Botnaru Dumitru** – Specialist în domeniul geodeziei, cartografiei, proiecțiilor topografice și geoinformaticii

Anexa nr. 3
la Regulamentul de servicii în domeniul de
servicii de proiectare și cartografie de servicii de
specialitate în domeniul geodeziei, cartografiei,
proiecțiilor topografice și geoinformaticii

AGENȚIA RELAȚII FUNCIARE ȘI CADASTRU
АГЕНТСТВО ЗЕМЕЛЬНЫХ ОТНОШЕНИЙ И КАДАСТРА

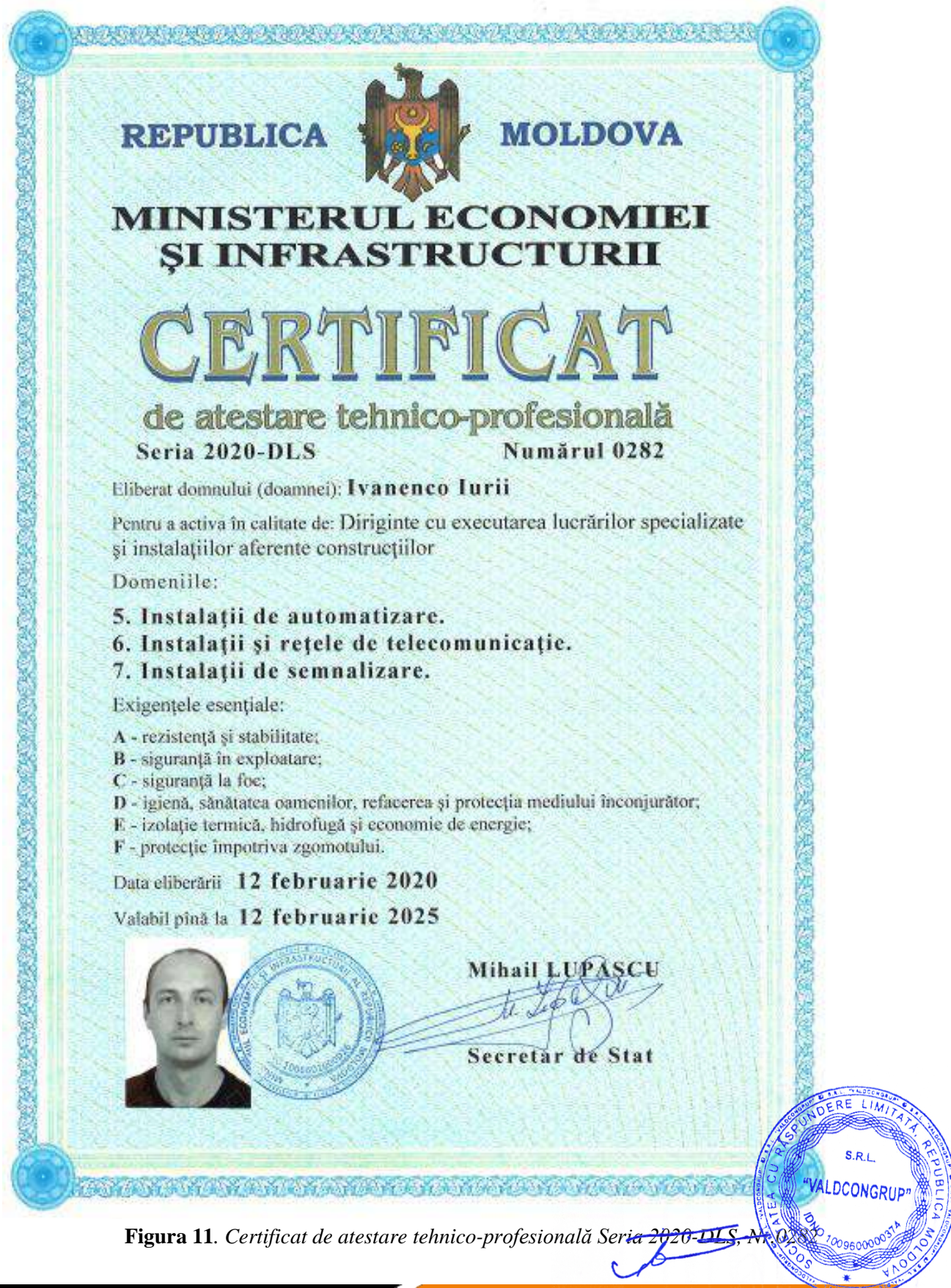

CERTIFICAT DE CALIFICARE
КВАЛИФИКАЦИОННОЕ УДОСТОВЕРЕНИЕ

a specialistului în domeniul geodeziei, cartografiei, proiecțiilor topografice și geoinformaticii
специалиста в области геодезии, картографии, топографических изысканий и геоинформатике

Seria GC Nr. 0081
Серия №

Eliberat Domnului / Doamnei
Выдано г-ну / г-же

Botnaru Dumitru

Categoria de calificare
Категория квалификации

V, VI

Data eliberării « 20 » iunie 2017
Дата выдачи

Valabil până la data de « 20 » iunie 2022
Действителен до

Director General
Генеральный директор



Anatolie Ghilaș
numele, prenumele / фамилия, имя





Figura 12. Certificat de calificare Seria GC, Nr. 0081

7. Țurcan Denis – Elaborator de devize

Domeniile:

1. D.Elaborarea devizelor: Devize de cheltuieli.
2. Certificat privind examinarea cunoștințelor în domeniul protecției muncii și relații de muncă a specialiștilor



Figura 13. Vedere față - Legitimație Seria 2016-D Nr.161



Figura 14. Vedere spate - Legitimație Seria 2016-D, Nr.161



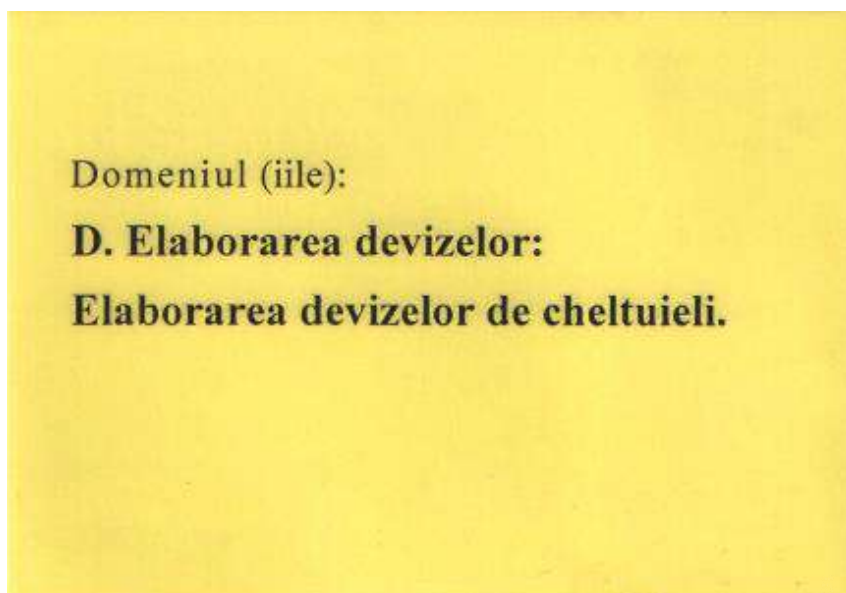
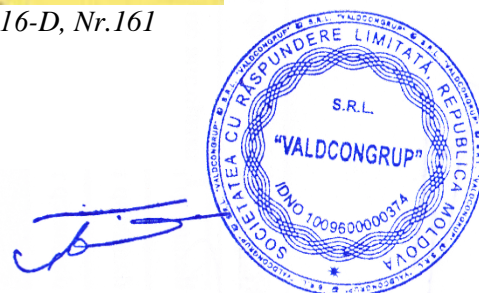

Figura 15. Certificat de atestare tehnico-profesională Seria 2016-D, Nr.161

2. Certificat privind examinarea cunoștințelor în domeniul protecției muncii și relații de muncă a specialiștilor

ÎNTRERINDEREA DE STAT
CENTRUL DE INSTRUIRE ÎN DOMENIUL RELAȚIILOR DE MUNCĂ
EXTRAS din PROCES-VERBAL Nr. 5
 de examinare a cunoștințelor în domeniul securității și sănătății în muncă

la 7 februarie 201 5 or. Chișinău

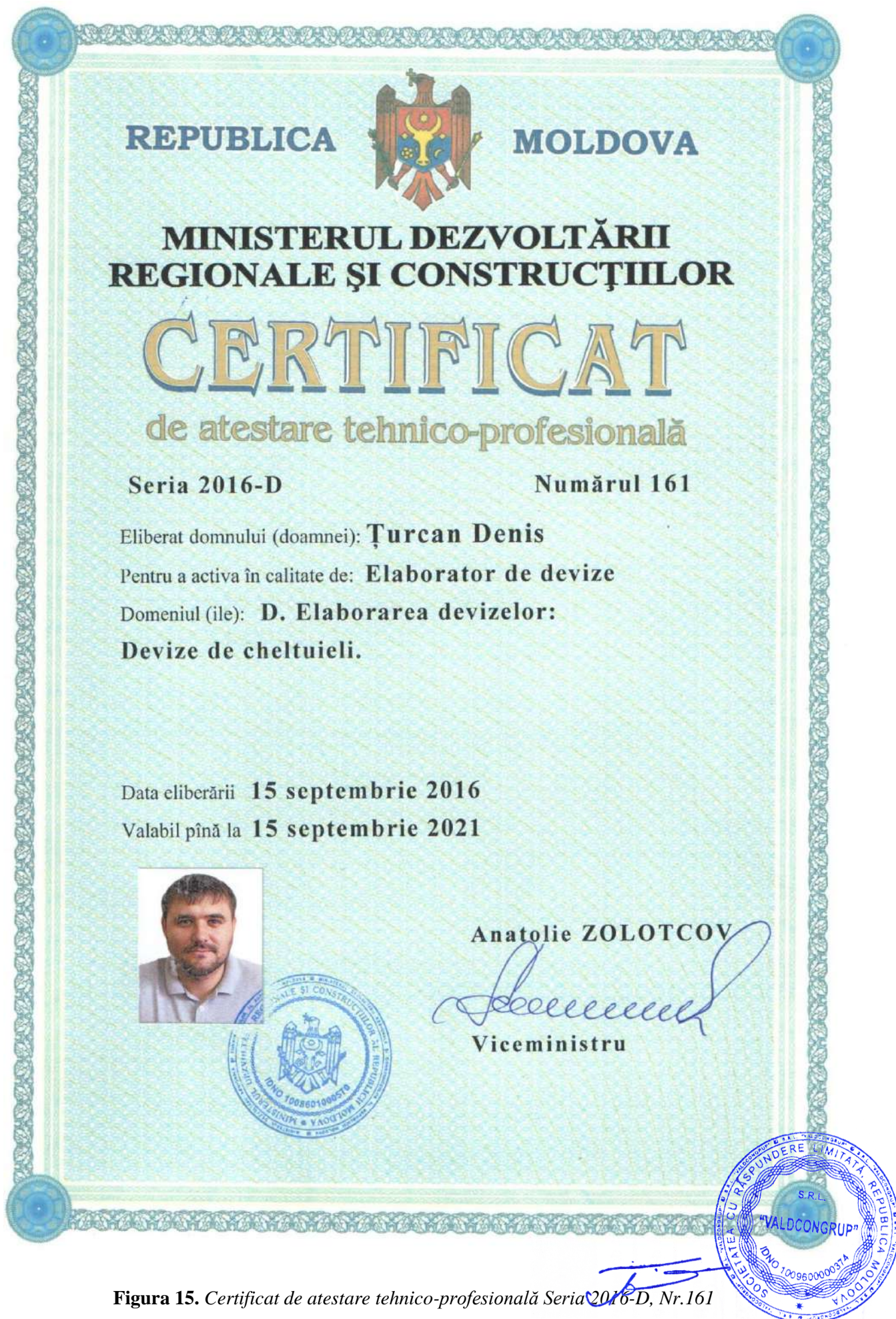
Comisia de examinare în componența:

președintele Ghețu Alexandra – lector

membrii comisiei Binzari Vitalie – lector

Cebotari Mircea – șef studii CIDRM

În baza ordinului nr. 6 din « 2 » februarie 201 5

a examinat cunoștințele în domeniul securității și sănătății în muncă a conducătorilor și specialiștilor unităților economice din Chișinău și a stabilit:

Numele, prenumele, patronimicul	Funcția, Specialitatea	Locul de muncă	Nr. Brevetului	Aprecierii cunoștințelor
Arșin Denis Anatolii	Director	„Valdcongrup” SRL	12	8

președintele comisiei Alexandra Ghețu

Membrii comisiei Vitalie Binzari

Mircea Cebotari



Figura 16. Confirmarea examinării cunoștințelor în domeniul protecției muncii și relații de muncă a specialiștilor



8. Ceban Igor – Elaborator de devize



Figura 17. Vedere față - Legitimatie Seria 2019-D Nr.099



Figura 18. Vedere spate - Legitimatie Seria 2019-D, Nr.099



9. Crețu Mihai – Maistru în construcții.

Permis de exercitare:

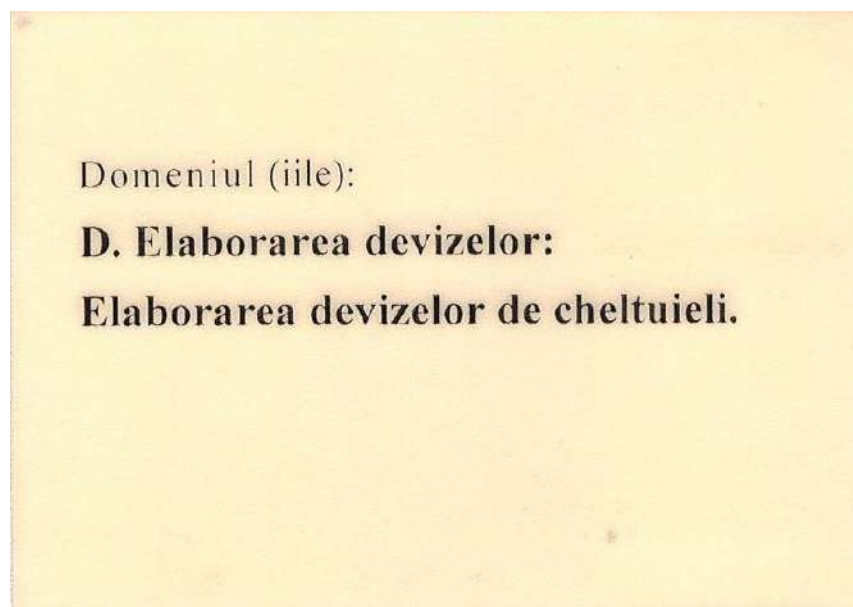
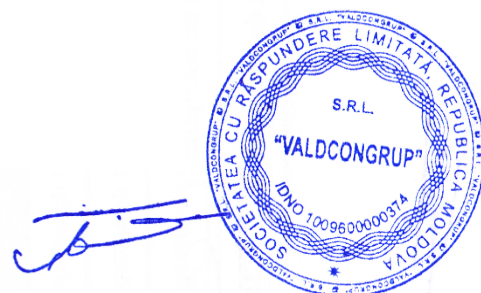
1. Executarea lucrărilor de sudură în construcții;
2. Desfășurarea activităților în domeniul securității industriale la exploatarea macaralelor



Figura 20. Legitimație Nr.023

PROCES-VERBAL nr. 1
din „16” februarie a.2018
al comisiei de examinare și atestare de pe lângă
ICȘC „INCERCOM” Î.S.
care efectuează atestarea personalului tehnico-ingineresc la cunoașterea
exigențelor tehnico-normative de sudură în ramura de construcții
Comisia în componența: președintelui **N.Mornealo**
și membrilor comisiei **P.Pădureț, V.Jerega**
a examinat cunoștințele personalului tehnico-ingineresc al „ValdConGrup” SRL
(denumirea organizațiilor)
la executarea lucrărilor de sudare în construcție cu următoarele rezultate:

Nr. d/o	Numele, prenumele	Funcția	Studiile	Nr. bilet. de exam.	Nota	Decizia comisiei
1.	Crețu Mihai	maistru	super.	17		atestat

Președintele comisiei _____ N.Mornealo Membrii comisiei _____ P.Pădureț
L.Ș. Director _____ A. Izbînda

Figura 21. Proces verbal privind atestarea personalului tehnico-ingineresc la cunoașterea exigențelor tehnico-normative de sudură

Seria A nr.0318

REPUBLICA  MOLDOVA
INSTITUTUL DE CERCETĂRI ȘTIINȚIFICE ÎN CONSTRUCȚII „INCERCOM” Î.S.
PERMIS DE EXERCITARE
pentru desfășurarea activităților și/sa lucrărilor în domeniul securității industriale
 Nr. 0021-16 9 februarie 2016
 Eliberat în conformitate cu prevederile Legii nr. 116 din 18.05.2012 privind securitatea
 industrială a obiectelor industriale periculoase,
 domnului (doamnei): **CRETU Mihai**
 „Valdcongrup” SRL
(denumirea întreprinderii)
 și permite desfășurarea activității: Exploatarea macaralelor
 Eliberat în baza procesului-verbal de atestare nr. 2a din 9 februarie 2016
 la prezentarea buletinului de identitate
 Permisul este valabil până la 9 februarie 2019

Președinte al comisiei  **V. Gheorghita** LȘ
(semnătura, numele, prenumele)

Reprezentantul Organului de control
 și supraveghere tehnică de stat  **N. Brasoveanu**
(semnătura, numele, prenumele)



Figura 22. Permis de exercitarea pentru desfășurarea activităților și/sau lucrărilor în domeniul securității industriale - Exploatarea macaralelor

10. Salamandic Olga - Elaborator de devize

Domeniile:

1. Certificat privind examinarea cunoștințelor de nivelul II în domeniul Securității și Sănătății în Muncă, SSM



REPUBLICA  MOLDOVA
 SRL „FLACĂRA - ALBASTRĂ”
CERTIFICAT № 51
 Ce confirmă faptul că dna. Salamandic Olga angajată a SRL "Valdcongrup" în
 perioada 22-26 ianuarie 2018 a audiat cursul de lecții și a susținut examenul de verificare
 a cunoștințelor de nivelul II al programului de instruire în domeniul „Securității și
 Sănătății în Muncă” în baza Legii Nr. 186-XVI din 10 iulie 2008.
 Emis în baza rezultatelor examenului din 26 01 2018
 Certificatul este valabil până la 26 01 2021
 Metodist
 SRL «Flacăra Albastră»  **Serghei Catoroș**

Figura 23. Certificat Nr.51 din 26.01.2018 privind examinarea cunoștințelor în domeniul SSM

11. Afteni Grigorii – Sudor mase plastice.

Permis de exercitare nr. 0330-18 din 02.03.2018;

1. Sudor mase plastice, îmbinarea țevilor cap la cap;



Figura 24. Permis de exercitare Nr.0330-18 din 02.03.2018

12. Tîrsînă Victor – Sudor mase plastice.

Permis de exercitare nr. 0207-19 din 15.02.2019;

1. Sudor mase plastice, sudarea cu mufe cu elemente de încălzire și sudarea cap la cap;

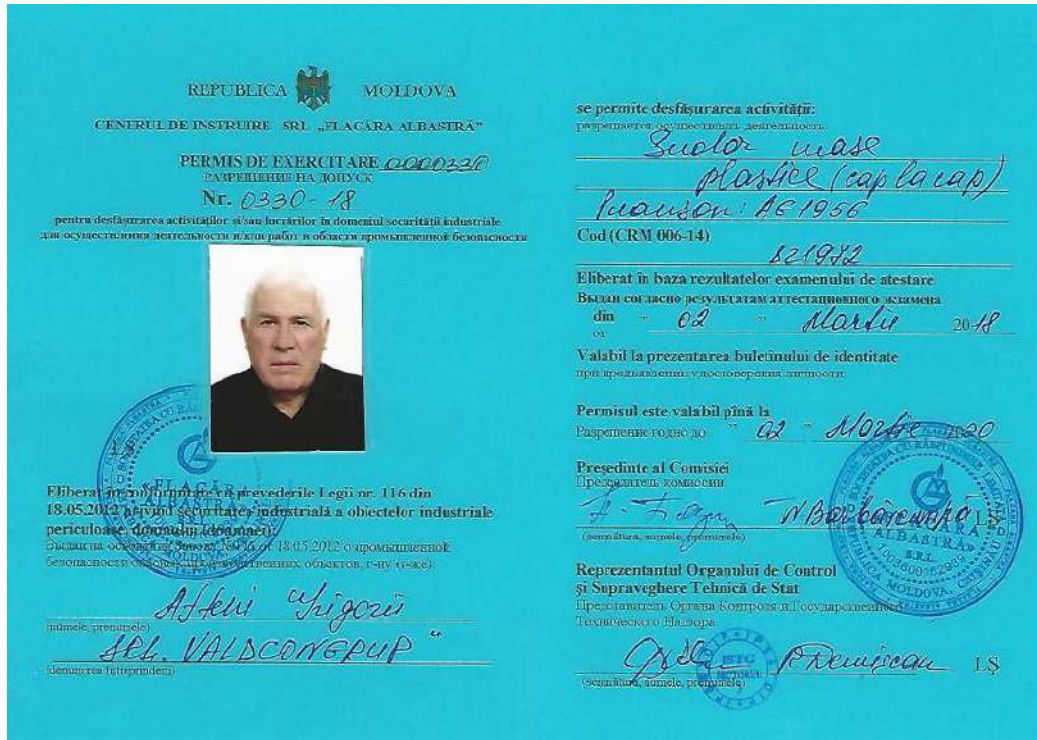

Figura 25. Permis de exercitare Nr.0207-19 din 15.02.2019

13. Bobeica Andrei – Sudor mase plastice.

Permis de exercitare nr. 0293-20 din 28.02.2020;

1. Sudor mase plastice, sudarea cu mufe cu elemente de încălzire și sudarea cap la cap;



REPUBLICA MOLDOVA
CENTRUL DE INSTRUIRE SRL „FLACĂRA ALBASTRĂ”

PERMIS DE EXERCITARE 0000293
РАЗРЕШЕНИЕ НА ДОПУСК
Nr. 0293-20

pentru desfășurarea activităților și/sau lucrărilor în domeniul securității industriale
для осуществления деятельности и/или работ в области промышленной безопасности

se permite desfășurarea activității:
разрешается осуществлять деятельность:
*Sudor mase plastice (sudare cu mufe
cu elemente de încălzire și sudare
cap la cap) Poanson "AP-24"*
Cod (CRM 006-14)
821908

Eliberat în baza rezultatelor examenului de atestare
Выдан согласно результатам аттестационного экзамена
din "28" februarie 2020
от

Valabil la prezentarea buletinului de identitate
при предъявлении удостоверения личности.

Permisul este valabil pînă la
Разрешение годно до "28" februarie 2020

Președinte al Comisiei
Председатель комиссии
Andrei Bobeica
(semnătura, numele, prenumele)

Reprezentantul Organului de Control
și Supraveghere Tehnică de Stat
Представитель Органа Контроля и Государственного
Технического Надзора
Valeriu Bengoi
(semnătura, numele, prenumele)

Eliberat în conformitate cu prevederile Legii nr. 116 din
18.05.2012 privind securitatea industrială a obiectelor industriale
periculoase (Obiectului)
Выдан на основании Закона от 18.05.2012 о промышленной
безопасности опасных производственных объектов, г-ду (г-же)
Andrei Bobeica
(numele, prenumele)
SRL "VALDCONRUP"
(denumirea întreprinderii)

Figura 26. Permis de exercitare Nr.0293-20 din 28.02.2020

14. Blîndu Edgar – Sudor mase plastice.

Permis de exercitare nr. 0206-19 din 15.02.2019;

1. Sudor mase plastice, sudarea cu mufe cu elemente de încălzire și sudarea cap la cap;



REPUBLICA MOLDOVA
CENTRUL DE INSTRUIRE SRL „FLACĂRA ALBASTRĂ”

PERMIS DE EXERCITARE 0000206
РАЗРЕШЕНИЕ НА ДОПУСК
Nr. 0206-19

pentru desfășurarea activităților și/sau lucrărilor în domeniul securității industriale
для осуществления деятельности и/или работ в области промышленной безопасности

se permite desfășurarea activității:
разрешается осуществлять деятельность:
*Sudor mase plastice. Sudarea
cu mufe cu elemente de încălzire
și sudarea cap la cap. Poanson „BE-200"*
Cod (CRM 006-14)
821952

Eliberat în baza rezultatelor examenului de atestare
Выдан согласно результатам аттестационного экзамена
din "15" februarie 2019
от

Valabil la prezentarea buletinului de identitate
при предъявлении удостоверения личности.

Permisul este valabil pînă la
Разрешение годно до "15" februarie 2020

Președinte al Comisiei
Председатель комиссии
Edgar Blîndu
(semnătura, numele, prenumele)

Reprezentantul Organului de Control
și Supraveghere Tehnică de Stat
Представитель Органа Контроля и Государственного
Технического Надзора
Valeriu Bengoi
(semnătura, numele, prenumele)

Eliberat în conformitate cu prevederile Legii nr. 116 din
18.05.2012 privind securitatea industrială a obiectelor industriale
periculoase (Obiectului)
Выдан на основании Закона от 18.05.2012 о промышленной
безопасности опасных производственных объектов, г-ду (г-же)
Blîndu Edgar
(numele, prenumele)
SRL "VALDCONRUP"
(denumirea întreprinderii)

Figura 27. Permis de exercitare Nr.0206-19 din 15.02.2019

12. Iachim Vitalie – Electrosudor la sudare manuală.

Permis de exercitare nr. 0284-19 din 20.02.2019:

1. Electrosudor/Sudor cu gaze/Sudor cu mase plastice;



REPUBLICA MOLDOVA
CENTRUL DE INSTRUIRE SRL „FLACĂRA ALBASTRĂ”

PERMIS DE EXERCITARE 0000284
РАЗРЕШЕНИЕ НА ДОПУСК
Nr. 0284-19

pentru desfășurarea activităților și/sau lucrărilor în domeniul securității industriale
для осуществления деятельности и/или работ в области промышленной безопасности

se permite desfășurarea activității:
разрешается осуществлять деятельность:
Electrosudor la sudarea manuală

Cod (CRM 006-14) 721206

Eliberat în baza rezultatelor examenului de atestare
Выдан согласно результатам аттестационного экзамена
din " 20 " 02 20 19
от

Valabil la prezentarea buletinului de identitate
при предъявлении удостоверения личности.

Permisul este valabil până la
Разрешение годно до " 20 " 02 20 20

Președinte al Comisiei
Председатель комиссии
I. Iachim N. Barbulescu
(semnătura, numele, prenumele)

Reprezentantul Organului de Control
și Supraveghere Tehnică de Stat
Представитель Органа Контроля и Государственного
Технического Надзора
I. Poltorac
(semnătura, numele, prenumele)

Eliberat în conformitate cu prevederile Legii nr. 116 din
18.05.2012 privind securitatea industrială a obiectelor industriale
периклозасе, доменулу (домаин):
Выдан на основании Закона № 18 от 18.05.2012 о промышленной
безопасности объектов промышленного назначения, т-ну (т-же):
Iachim Vitalie
(numele, prenumele)
SRL „Valdcongrup”
(denumirea întreprinderii)

Figura 28. Permis de exercitare Nr.0284-19 - 18 din 20.02.2019

13. Doagă Nicolae – Electrogazosudor.

Permis de exercitare nr. 0323 - 20 din 26.02.2020

1. Electrogazosudor;



REPUBLICA MOLDOVA
CENTRUL DE INSTRUIRE SRL „FLACĂRA ALBASTRĂ”

PERMIS DE EXERCITARE 000323
РАЗРЕШЕНИЕ НА ДОПУСК
Nr. 0323 - 20

pentru desfășurarea activităților și/sau lucrărilor în domeniul securității industriale
для осуществления деятельности и/или работ в области промышленной безопасности

se permite desfășurarea activității:
разрешается осуществлять деятельность:
Electrogazosudor

Cod (CRM 006-14) 721202

Eliberat în baza rezultatelor examenului de atestare
Выдан согласно результатам аттестационного экзамена
din " 26 " 02 20 20
от

Valabil la prezentarea buletinului de identitate
при предъявлении удостоверения личности.

Permisul este valabil până la
Разрешение годно до " 26 " 02 20 21

Președinte al Comisiei
Председатель комиссии
Nicolae Doaga
(semnătura, numele, prenumele)

Reprezentantul Organului de Control
și Supraveghere Tehnică de Stat
Представитель Органа Контроля и Государственного
Технического Надзора
Nicolae Doaga
(semnătura, numele, prenumele)

Eliberat în conformitate cu prevederile Legii nr. 116 din
18.05.2012 privind securitatea industrială a obiectelor industriale
периклозасе, доменулу (домаин):
Выдан на основании Закона № 18 от 18.05.2012 о промышленной
безопасности объектов промышленного назначения, т-ну (т-же):
Nicolae Doaga
(numele, prenumele)
SRL „Valdcongrup”
(denumirea întreprinderii)

Figura 29. Permis de exercitare Nr.0323 - 20 din 26.02.2020

14. Hîncotă Oleg – Electrozasudor.

Permis de exercitare nr. 0285-19 din 20.02.2019;

1. Electrozasudor;

REPUBLICA MOLDOVA
CENTRUL DE INSTRUIRE SRL „FLACĂRA ALBASTRĂ”

PERMIS DE EXERCITARE 0000285
РАЗРЕШЕНИЕ НА ДОПУСК
Nr. 0285-19

pentru desfășurarea activităților și/sau lucrărilor în domeniul securității industriale
для осуществления деятельности и/или работ в области промышленной безопасности

se permite desfășurarea activității:
разрешается осуществлять деятельность:
Electrozasudor la sudarea
manuală

Cod (CRM 006-14) 721206

Eliberat în baza rezultatelor examenului de atestare
Выдан согласно результатам аттестационного экзамена
din " 20 " 02 2019
от

Valabil la prezentarea buletinului de identitate
при предъявлении удостоверения личности.

Permisul este valabil pînă la
Разрешение годно до " 20 " 02 2020

Președinte al Comisiei
Председатель комиссии
A. Iagun N. Borbăscușcă LS
(semnătura, numele, prenumele)

Reprezentantul Organului de Control
și Supraveghere Tehnică de Stat
Представитель Органа Контроля и Государственного
Технического Надзора
Ig. Poltorac
(semnătura, numele, prenumele)

Eliberarea este în conformință cu prevederile Legii nr. 116 din
18.05.2012 privind securitatea industrială a obiectelor industriale
periculoase (судовые объекты):
Выдан на основании статьи 16 от 18.05.2012 о промышленной
безопасности опасных производственных объектов, г-ну (г-же):
Hincota Oleg
(numele, prenumele)
SRL „Valdcongrup”
(denumirea întreprinderii)





Figura 30. Permis de exercitare Nr.0285-19 din 20.02.2019

15. Calestru Ion – Montator conducte exterioare.

Permis de exercitare nr. 0104-19 din 29.01.2019;

1. Montator conducte exterioare;

REPUBLICA MOLDOVA
CENTRUL DE INSTRUIRE SRL „FLACĂRA ALBASTRĂ”

PERMIS DE EXERCITARE 0000104
РАЗРЕШЕНИЕ НА ДОПУСК
Nr. 0104-19

pentru desfășurarea activităților și/sau lucrărilor în domeniul securității industriale
для осуществления деятельности и/или работ в области промышленной безопасности

se permite desfășurarea activității:
разрешается осуществлять деятельность:
Montator conducte
exterioare

Cod (CRM 006-14) 712623

Eliberat în baza rezultatelor examenului de atestare
Выдан согласно результатам аттестационного экзамена
din " 29 " ianuarie 2019
от

Valabil la prezentarea buletinului de identitate
при предъявлении удостоверения личности.

Permisul este valabil pînă la
Разрешение годно до " 29 " ianuarie 2020

Președinte al Comisiei
Председатель комиссии
A. Iagun N. Borbăscușcă LS
(semnătura, numele, prenumele)

Reprezentantul Organului de Control
și Supraveghere Tehnică de Stat
Представитель Органа Контроля и Государственного
Технического Надзора
D. Demisica
(semnătura, numele, prenumele)

Eliberarea este în conformință cu prevederile Legii nr. 116 din
18.05.2012 privind securitatea industrială a obiectelor industriale
periculoase (судовые объекты):
Выдан на основании статьи 16 от 18.05.2012 о промышленной
безопасности опасных производственных объектов, г-ну (г-же):
Calestru Ion
(numele, prenumele)
SRL „Valdcongrup”
(denumirea întreprinderii)





Figura 31. Permis de exercitare Nr.0104-19 din 29.01.2019

16. Iorga Vasile - Montator conducte exterioare.

Permis de exercitare nr. 0103-19 din 29.01.2019;

1. Montator conducte exterioare;

REPUBLICA MOLDOVA
 CENTRUL DE INSTRUIRE SRL „FLACĂRA ALBASTRĂ”
 PERMIS DE EXERCITARE 0000103
 РАЗРЕШЕНИЕ НА ДОПУСК
 Nr. 0103-19
 pentru desfășurarea activităților și/sau lucrărilor în domeniul securității industriale
 для осуществления деятельности и/или работ в области промышленной безопасности



Eliberat în conformitate cu prevederile Legii nr. 116 din 18.05.2013 privind securitatea industrială a obiectelor industriale periculoase, precum și a datinilor:
 Выдан на основании Закона № 116 от 18.05.2013 о промышленной безопасности опасных производственных объектов, а-ну (т-же):
 Iorga Vasile
 (numele, prenumele)
 S.R.L. „Valdcongrup”
 (denumirea întreprinderii)

se permite desfășurarea activității:
 разрешается осуществлять деятельность:
 Montator conducte
 exterioare

Cod (CRM 006-14) 712623

Eliberat în baza rezultatelor examenului de atestare
 Выдан согласно результатам аттестационного экзамена
 din " 29 " ianuarie 2019
 от

Valabil la prezentarea buletinului de identitate
 при предъявлении удостоверения личности.

Permisul este valabil pînă la
 Разрешение годно до " 29 " ianuarie 2020

Presedinte al Comisiei
 Председатель комиссии
 J. Iorga - M. Barbu
 (semnătura, numele, prenumele)

Reprezentantul Organului de Control
 și Supraveghere Tehnică de Stat
 Представитель Органа Контроля и Государственного
 Технического Надзора
 R. Demisican
 (semnătura, numele, prenumele)

SOCIETATEA CU RĂSPUNDERE LIMITATĂ "VALDCONRUP" S.R.L.
 SOCIETATEA CU RĂSPUNDERE LIMITATĂ "VALDCONRUP" S.R.L.
 IDNO 10096000037A
 REPUBLICA MOLDOVA

Figura 32. Permis de exercitare Nr.0103-19 din 29.01.2019

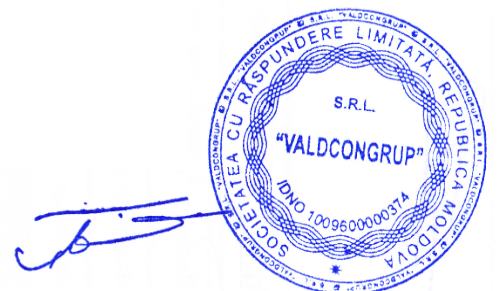

S.C. "VALDCONGRUP" S.R.L.

C/f: 1009600000374

Email: valdcongrup@gmail.com

Tel: 0 22 428393; 0 78 664664

Fax: 0 22 428062

Adresa: str. Uzinelor 171/2, Chișinău, Republica Moldova



FORMULARUL F3.13

LISTA SUBCONTRACTORILOR ȘI PARTEA/PĂRȚILE DIN CONTRACT CARE SUNT ÎNDEPLINITE DE ACEȘTIA

Nr. d/o	Activități din contract	Valoarea aproximativă	% din valoarea contractului
1	Nu sunt	Nu sunt	Nu sunt

Data completării:

2 septembrie 2020

Semnat:

(semnătura)

Nume:

ȚURCAN Denis

Funcția în cadrul firmei:

Director

Denumirea firmei și sigiliu:

VALDCONGRUP S.R.L.



S.C. "VALDCONGRUP" S.R.L.

C/f: 100960000374

Email: valdcongrup@gmail.com

Tel: 0 22 428393; 0 78 664664

Fax: 0 22 428062

Adresa: str. Uzinelor 171/2, Chișinău, Republica Moldova



FORMULARUL F3.14

INFORMAȚII PRIVIND ASOCIEREA

în vederea participării la procedura de adjudecare a executării obiectivului de investiție

Lucrări de construcție a rețelei de apeduct a satului Cuconeștii Noi, rainul Edineț
(denumirea)

Nr.	Categoria de lucrări care i se încredințează, Valoarea lucrărilor, mii lei	Numele și adresa asociaților
1	Nu sunt	Nu sunt

Data completării:

2 septembrie 2020

Semnat:

(semnătura)

Nume:

ȚURCAN Denis

Funcția în cadrul firmei:

Director

Denumirea firmei și sigiliu:

VALDCONGRUP S.R.L.



S.C. "VALDCONGRUP" S.R.L.

C/f: 100960000374

Email: valdcongrup@gmail.com

Tel: 0 22 428393; 0 78 664664

Fax: 0 22 428062

Adresa: str. Uzinelor 171/2, Chişinău, Republica Moldova



SCRISOARE DE GARANȚIE A LUCRĂRILOR

Lucrări de construcție a rețelei de apeduct a satului Cuconeștii Noi, rainul Edineț
(denumirea)

Nr.	Obiectul Achiziției	Perioada de garanție a lucrărilor
1	Lucrări de construcție a rețelei de apeduct a satului Cuconeștii Noi, rainul Edineț	5 ani

Data completării:

2 septembrie 2020

Semnat:

(semnătura)

Nume:

ȚURCAN Denis

Funcția în cadrul firmei:

Director

Denumirea firmei și sigiliu:

VALDCONGRUP S.R.L.

