

S.C. "VALDCONGRUP" S.R.L.

C/f: 1009600000374

Email: valdcongrup@gmail.com

Tel: 0 22 428393; 0 78 664664

Fax: 0 22 428062

Adresa: str. Uzinelor 171/2, Chişinău, Republica Moldova



OFERTA TEHNICĂ

Obiectul Achiziției: Forarea sondei areziene în s. Sărata Galbena, r-nul Hînceşti repetat

Autoritatea contractantă: Primăria s. Sărata Galbenă

Operator Economic: VALDCONGRUP S.R.L.

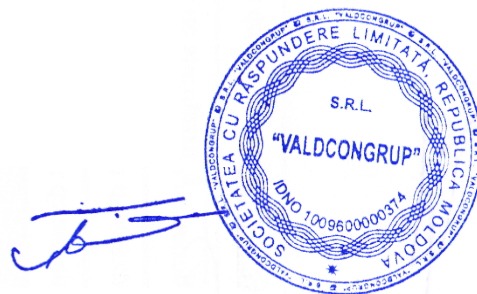

Forarea sondei artiziene in s. Sarata Galbena, r-nul Hincesti

(denumirea obiectivului)

DEVIZ LOCAL Forarea sondei artiziene

Valoarea de deviz 234 151 Lei

Intocmit in prețuri curente

| № crt. | Simbol norme și Cod resurse | Lucrări și cheltuieli | U.M. | Cantitate conform datelor din proiect | Valoarea de deviz, lei | |
|--------|-----------------------------|--|--------|---------------------------------------|---------------------------------------|------------------------|
| | | | | | Pe unitate de măsură incl. salariu | Total incl. salariu |
| 1 | 2 | 3 | 4 | 5 | 6 | 7 |
| | | 1. LUCRARI DE FORAJ | | | | |
| | | 1.1. Forarea sondei artiziene | | | | |
| 1 | FjH03C | Montarea si demontarea instalatiei de foraj hidraulica URB-2.5 A (Установка и демонтаж бурильной гидравлической установки URB-2.5 A | buc | 1,0 | 12 821,5 5 472,0 | 12 821,5 5 472,0 |
| 2 | TsC02B1 | Sapatura mecanica cu excavator pe pneuri de 0,21-0,39 mc, cu comanda hidraulica, in pamint cu umiditate naturala descarcare in depozit teren catg. II (Разработка грунта в отвал экскаватором на пневмоходу 0,21-0,39 м3 с гидравлическим управлением, грунт естественной влажности, II категории) | 100 м3 | 0,2 | 1 540,0 0,0 | 308,0 0,0 |
| 3 | FjH01B | Prepararea noroiului de foraj cu greutatea specifica de 1.200 kg/dm3 (Приготовление бурового раствора, весовой плотностью 1.200 кг/дм3) | м3 | 12,0 | 111,84 57,6 | 1 342,08 691,2 |
| 4 | FjB03C | Foraj hidraulic cu circulatie directa executat cu instalatie URB-2.5 A ,0-400 m adincime, in teren grupa II d151.0mm (Гидравлическое бурение с прямой циркуляцией, выполненное установкой URB-2.5 A глубина 0-400 м, в грунте | m | 55,0 | 47,34 34,56 | 2 603,8 1 900,8 |

| 1 | 2 | 3 | 4 | 5 | 6 | 7 |
|----|----------------------|--|--------------|------|--------------------|--------------------|
| | | II категории) d151.0mm | | | | |
| 5 | FjB03E | Foraj hidraulic cu circulatie directa executat cu instalatie URB-2.5 A ,0-400 m adincime, in teren grupa III d151.0mm (Гидравлическое бурение с прямой циркуляцией, выполненное установкой URB-2.5 A, глубина 0-400 м, в грунте III категории) d151.0mm | m | 60,0 | 137,37 99,84 | 8 242,4 5 990,4 |
| 6 | FjF01A | Carotaj electric inclusiv pregatirea forajului pentru tubare executat cu instalatie URB-2.5 A hidraulica (Электрический каротаж, включая подготовку бурения гидравлической установкой URB-2.5 A, для скважин) | operati e | 1,0 | 7 620,0 3 200,0 | 7 620,0 3 200,0 |
| 7 | FjB03C | Foraj hidraulic cu circulatie directa executat cu instalatie URB-2.5 A ,0-400 m adincime, in teren grupa II d320mm Largirea gaurei sondei (Гидравлическое бурение с прямой циркуляцией, выполненное установкой URB-2.5 A, глубина 0-400 м, в грунте II категории d320mm) | m | 55,0 | 47,34 34,56 | 2 603,8 1 900,8 |
| 8 | FjB03E | Foraj hidraulic cu circulatie directa executat cu instalatie URB-2.5 A ,0-400 m adincime, in teren grupa III d320mm Largirea gaurei sondei (Гидравлическое бурение с прямой циркуляцией, выполненное установкой FA 50, глубина 0-400 м, в грунте III категории) d320mm | m | 60,0 | 137,37 99,84 | 8 242,4 5 990,4 |
| 9 | preturi de achizitie | Procurarea tevilor de tubaj din PVC d=165x9,5 mm | m | 90,5 | 360,0 0,0 | 32 580,0 0,0 |
| 10 | preturi de achizitie | Procurarea tevilor de tubaj din PVC in fante pentru filtru d=165x9,5 mm | m | 20,0 | 390,0 0,0 | 7 800,0 0,0 |
| 11 | FjD03C | Tubarea coloanelor filtrante si piesei de fund la forajele executate cu instalatie URB-2.5A hidraulica (filtru in fante) in intervalul 80-90mm si 95-105mm (Закрепление фильтрующих колонн и деталей дна, в процессе бурения гидравлической установкой | m | 20,0 | 444,11 324,48 | 8 882,1 6 489,6 |

| 1 | 2 | 3 | 4 | 5 | 6 | 7 |
|----|-------------------|---|----------------|-------|--------------------|----------------------|
| | | URB-2.5 A) | | | | |
| 12 | FjD02C | Tubarea coloanelor definitive, exclusiv filtru si piesa de fund, la forajele executate cu instalatie URB-2.5 A hidraulica (Закрепление постоянной обсадной колонны, не включая фильтр и деталь дна, в процессе бурения гидравлической установкой URB-2.5 A) | m | 90,5 | 97,32 17,28 | 8 807,24 1 563,84 |
| 13 | FjF04B | Curatirea si spalarea cu apa a forajelor executate cu instalatie URB-2.5A hidraulica(Очистка и промывка водой, в процессе бурения установкой URB-2.5A) | m | 110,0 | 16,48 7,68 | 1 812,8 844,8 |
| 14 | FjE01C | Introducerea materialului filtrant in jurul filtrului la foraje executate cu instalatie URB-2.5 A hidraulica in intervalul 110-50m (Ввод фильтрующего материала вокруг фильтра, в процессе бурения гидравлической установкой URB-2.5A) | m ³ | 4,5 | 474,7 218,88 | 2 136,16 984,96 |
| 15 | FjF03B | Cimentarea coloanelor de exploatare pentru izolarea straturilor acvifere la forajele executate cu instalatie URB-2.5A hidraulica in intervalul 50-40m (Цементация скважин в процессе бурения гидравлической установкой URB-2.5A, для изоляции водоносных слоев) | m ³ | 0,77 | 2 207,27 502,44 | 1 699,6 386,88 |
| 16 | FjF05B | Decolmatarea straturilor acvifere prin pistonaj cu lingura la forajele executate cu instalatie URB-2.5A hidraulica (Осушение водоносных слоев с помощью желонки, в процессе бурения установкой URB-2.5A) | m | 20,0 | 200,0 64,0 | 4 000,0 1 280,0 |
| 17 | pret de achizitie | Procurarea tevilor de ridicare a apei d=57x4 mm | m | 78,0 | 120,0 0,0 | 9 360,0 0,0 |
| 18 | AcA06C | Montarea in pamint a tevilor din otel negre sau zincate, asamblate prin insurubare, avind diametrul de 57*4mm (Подземная укладка черных или оцинкованных стальных труб, соединенных путем завинчивания, диаметр | m | 78,0 | 33,92 30,4 | 2 645,7 2 371,2 |

| 1 | 2 | 3 | 4 | 5 | 6 | 7 |
|----|----------|---|--------|------|------------------|---------------------------------|
| | | 57*4mm) | | | | |
| | | <i>Total</i> | Lei | | | 123 507,58 |
| | | Total Forarea sondei arteziene Inclusiv salariu | | | | 123 507,58 39 066,88 |
| | | 1.2. Statia subterana de distribuie la sonda arteziana pina la 12 m3/ora | | | | |
| 19 | TsC02B1 | Sapatura mecanica cu excavator pe pneuri de 0,21-0,39 mc, cu comanda hidraulica, in pamint cu umiditate naturala descarcare in depozit teren catg. II (Разработка грунта в отвал экскаватором на пневмоходу 0,21-0,39 м3 с гидравлическим управлением, грунт естественной влажности, II категории) | 100 m3 | 0,16 | 1 531,25 0,0 | 245,0 0,0 |
| 20 | TsA01B1 | Sapatura manuala de pamint in spatii intinse, la deblee, la canale deschise, la gropi de imprumut, la indepartarea stratului vegetal de 10-30 cm grosime in pamint cu umiditate naturala aruncarea in depozit sau vehicul la H< 0,60 m teren mijlociu (Разработка грунта вручную в нестесненных условиях в выемках, в траншеях, в ямах, снятие растительного слоя толщиной 10-30 см, на почве естественной влажности, сбрасывание в отвал или в автомобиль на высоту < 0,60 м, средний грунт) | m3 | 0,6 | 24,53 24,53 | 14,72 14,72 |
| 21 | RpAcA27A | Taierea in sant, cu arc electric. a tuburilor din fonta de presiune, avind diametrul de 200-300 mm (Резка чугунных напорных труб, диам. 200-300 мм, электрической дугой, в траншее) | buc | 1,0 | 160,67 49,92 | 160,67 49,92 |
| 22 | CA01B2 | Preparare manuala a betonului pentru punerea in opera cu mijloace clasice, beton clasa C 10/8 (Bc 10/B 150) (Приготовление бетона вручную для укладки типичными средствами, бетон класса. C 10/8 (Bc 10/B 150)..) | m3 | 0,9 | 795,83 123,38 | 716,25 111,04 |

| 1 | 2 | 3 | 4 | 5 | 6 | 7 |
|----|---------|--|-----|------|--------------------|--------------------|
| 23 | CA03B3 | Beton turnat in fundatii, socluri, ziduri de sprijin, pereti sub cota zero, preparat manual si turnarea cu mijloace clasice beton simplu clasa C 10/8 (Bc 10/B 150) (Устройство бетонных фундаментов, цоколей, подпорных стен, стен ниже нулевой отметки, приготовление бетона вручную и укладка его типичными средствами, бетон класса 10/8 (Bc 10/B 150)) | m3 | 0,9 | 1 006,19 246,4 | 905,57 221,76 |
| 24 | AcE12A | Executarea caminelor de vane din elemente de beton armat prefabricat, pentru alimentare cu apa circulare (inelare) cu diametrul 2,0 m, in teren fara apa subterana (Устройство водопроводных колодцев сборных железобетонных диаметром 2,0 м, в сухих грунтах) | m3 | 1,69 | 1 024,96 282,89 | 1 732,18 478,08 |
| 25 | AcE12A1 | Elemente din beton armat prefabricat, ale caminelor de vane, circulare (inelare) cu diametrul 2,0 m, pentru alimentare cu apa, in teren fara apa subterana. Nota: resursul cu norma 0,00 (zero) se ia conform proiectului (Элементы водопроводных колодцев сборных железобетонных диаметром 2,0 м, в сухих грунтах. Примечание: ресурс с нормой 0,00 берется по проекту) | buc | 1,0 | 2 442,0 0,0 | 2 442,0 0,0 |
| 26 | AcF02A | Scara cu vanguri din otel lat de 50x10 mm si trepte din otel-beton cu Dn=20 mm, pentru acces in camine din tuburi din beton (Лестница с косоурами из полосовой стали 50x10 мм и ступенями из арматурной стали диам. 20 мм, для спуска в колодцы из бетонных труб) | m | 2,0 | 267,15 10,88 | 534,31 21,76 |
| 27 | RpCU05C | Executarea strapungerilor pentru conducte sau tiranti in pereti sau plansee din piatra sau beton armat pina la 15 cm (Пробивка сквозных отверстий для трубопроводов или анкеров в | buc | 1,0 | 16,0 16,0 | 16,0 16,0 |

| 1 | 2 | 3 | 4 | 5 | 6 | 7 |
|----|--------|---|-----|------|---------------------------|---------------------------|
| | | укреплениях, в стенах или перекрытиях из камня или железобетона толщ. до 15 см) | | | | |
| 28 | AcB01A | Montarea armaturilor cu actionare manuala sau mecanica (vane, robinete, ventile), la conductele de alimentare cu apa sau de canalizare, avind diametrul de 50-100 mm (Установка арматуры, ручным или механическим способом (здвижки, краны, вентили), на трубопроводы водоснабжения или канализации, диаметр 50-100 мм) | buc | 1,0 | $\frac{537,6}{17,6}$ | $\frac{537,6}{17,6}$ |
| 29 | AcA31A | Montarea prin sudura electrica a flanselor sau pieselor de legatura, din otel, la capatul tevilor, avind diametrul de 50-100 mm (Установка электросваркой стальных фланцев или накладок, на концы труб, диаметр 50-100 мм) | buc | 1,0 | $\frac{215,78}{28,48}$ | $\frac{215,78}{28,48}$ |
| 30 | IzD07C | Grunduirea si vopsirea manuala a rezervoarelor cu vopsele gata preparate, in urmatoarele variante: un strat de vopsea de miniu de plumb si doua straturi de vopsea de ulei (Грунтовка и окраска резервуаров вручную, в следующих вариантах: один слой суриком и два слоя масляной краской) | m2 | 0,5 | $\frac{29,84}{18,56}$ | $\frac{14,92}{9,28}$ |
| 31 | CN01A | Zugraveli simple pe baza de lapte de var, executate la interior sau exterior pe orice suprafata suport cu doua straturi de lapte de var (spoeli) (Простая побелка известковым молочком, внутренняя или наружная по любой поверхности в два слоя) | m2 | 10,0 | $\frac{3,09}{1,92}$ | $\frac{30,86}{19,2}$ |
| 32 | AcE07B | Montarea capacelor din fonta sau fonta-beton fara piesa-suport, la caminele de vizitare ale instalatiilor de alimentare cu apa si canalizare, necarosabil tip II A si B (Установка чугуновых или чугунобетонных крышек, без поддерживающей детали, на смотровых колодцах систем | buc | 1,0 | $\frac{1\ 125,48}{26,24}$ | $\frac{1\ 125,48}{26,24}$ |

| 1 | 2 | 3 | 4 | 5 | 6 | 7 |
|----|--------|---|--------|-------|------------------|------------------------------|
| | | водоснабжения и канализации, на непроезжей части, типа П А и В) | | | | |
| 33 | VB28A | Deflector circular cu perimetrul 900 - 1600 mm, tip CR I si CN (Круглый дефлектор (отражатель) периметром 900-1600 мм, тип CR и C N) | buc | 1,0 | 695,09 197,44 | 695,09 197,44 |
| 34 | TsE01B | Nivelarea manuala a terenurilor si platformelor, cu denivelari de 10-20 cm, in teren mijlociu (Ручная планировка площадки и земляного полотна с неровностью 10-20 см, средний грунт) | 100m2 | 0,25 | 268,8 268,8 | 67,2 67,2 |
| | | <i>Total</i> | Lei | | | 9 453,63 |
| | | Total Statia subterana de distribuire la sonda arteziana pina la 12 m3/ora Inclusiv salariu | | | | 9 453,63 1 278,72 |
| | | 1.3. Lucrari de punere in productie a sondei arteziene | | | | |
| 35 | FjE03B | Executarea pomparilor pentru denisipare in vederea punerii si repunerii in exploatare a forajelor executate cu instalatie ДЭС-60 hidraulica in lipsa curentului electric(Перекачка глинистого раствора с целью ввода и восстановления в действие процесса бурения гидравлической установкой ДЭС-60) | ora | 120,0 | 166,0 160,0 | 19 920,0 19 200,0 |
| | | <i>Total</i> | Lei | | | 19 920,0 |
| | | Total Lucrari de punere in productie a sondei arteziene Inclusiv salariu | | | | 19 920,0 19 200,0 |
| | | <i>Total</i> | Lei | | | 152 881,21 |
| | | <i>Asigurarea Medicala si Sociala</i> | 22,5 % | | | 13 397,76 |
| | | <i>Transport si Depozitare</i> | 1 % | | | 821,2 |
| | | <i>Total Cheltuieli Directe</i> | | | | 167 100,17 |
| | | <i>Cheltuieli de Regie</i> | 4 % | | | 6 684,01 |

| 1 | 2 | 3 | 4 | 5 | 6 | 7 |
|----|---------|---|-----|------|------------------|--------------------------------|
| | | <i>Total</i> | | | | 173 784,18 |
| | | <i>Beneficiu de Deviz</i> | 1 % | | | 1 804,68 |
| | | <i>Total fara TVA</i> | | | | 175 588,86 |
| | | Total LUCRARI DE FORAJ Inclusiv salariu | | | | 175 588,86 59 545,6 |
| | | 2. Lucrari de montaj | | | | |
| 36 | RpEG03A | Montarea tablourilor de distributie format panou, dulap, celula sau pupitru, gata echipate, avind greutatea pina la 150 kg (Монтаж распределительных щитов в виде панели, шкафа, ячейки или пульта, полностью оснащенных, весом до 150 кг) | buc | 1,0 | 339,93 312,64 | 339,93 312,64 |
| 37 | RpEB06A | Conexiuni la presostatul instalatiei de hidrofor, tablouri, reostat de pornire a motoarelor de pina la 18,5 kw (Установка реле давления на водоподъемный насос, щиты, пусковые реостаты моторов, до 18.5 кВт) | buc | 3,0 | 82,34 27,52 | 247,01 82,56 |
| 38 | AcC06A | Montarea pe postament existent a pompelor de vid, cu piston, avind un debit de pina la 150 mc/h (Установка на существующем постаменте вакуумных, поршневых насосов, расход до 150 м3/час) | buc | 1,0 | 137,5 89,6 | 137,5 89,6 |
| 39 | RpED15C | Montarea cablurilor electrice din cupru, pentru instalatii electrice fixe, pentru tensiuni de 3,5/6 kV, simbol PVS 4*2.5 (Прокладка медных электрокабелей, в стационарных электропроводках, напряжением 3,5/6 кВ, PVS 4*2.5) | m | 88,0 | 30,38 7,04 | 2 673,29 619,52 |
| 40 | AcB03D | Montarea in caminul existent a contorului de apa a robinetului de concesie ingropat, la bransamentele de plumb, avind diametrul de 50 mm (Установка в существующем колодце, в местах прохождения свинцового трубопровода, водомера и врезка вентиля, диаметр 50 мм) | buc | 1,0 | 568,64 55,04 | 568,64 55,04 |

| 1 | 2 | 3 | 4 | 5 | 6 | 7 |
|----|-------------------|---|--------|-----|----------------|-----------------------------|
| | | <i>Total</i> | Lei | | | 3 966,37 |
| | | <i>Asigurarea Medicala si Sociala</i> | 22,5 % | | | 260,86 |
| | | <i>Transport si Depozitare</i> | 1 % | | | 28,01 |
| | | <i>Total Cheltuieli Directe</i> | | | | 4 255,24 |
| | | <i>Cheltuieli de Regie</i> | 20 % | | | 231,87 |
| | | <i>Total</i> | | | | 4 487,11 |
| | | <i>Beneficiu de Deviz</i> | 1 % | | | 47,19 |
| | | <i>Total fara TVA</i> | | | | 4 534,3 |
| | | Total Lucrari de montaj Inclusiv salariu | | | | 4 534,3 1 159,36 |
| | | 3. Procurarea utilajului | | | | |
| 41 | pret de achizitie | Pompa arteziana, cu motor electric submersibil, marca 4SR4/35 | buc | 1,0 | 9 500,0 0,0 | 9 500,0 0,0 |
| 42 | pret de achizitie | Procurarea contorului de apa "B Meters" d=50 mm | buc | 1,0 | 2 500,0 0,0 | 2 500,0 0,0 |
| 43 | pret de achizitie | Procurarea panoului de dirijare "ADE-COS"7,5-15/40 | buc | 1,0 | 3 000,0 0,0 | 3 000,0 0,0 |
| | | <i>Total</i> | Lei | | | 15 000,0 |
| | | Total Procurarea utilajului Inclusiv salariu | | | | 15 000,0 |

| | | | | | | |
|--|--|--|------|--|--|---------------------------|
| | | Total | Lei | | | 195 126 |
| | | TVA | 20 % | | | 39 025 |
| | | Total deviz: Inclusiv salariu | | | | 234 151 60 706 |

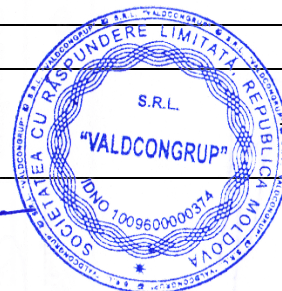

Intocmit

(funcția, semnătura, numele, prenumele)

Verificat

(funcția, semnătura, numele, prenumele)

**Forarea sondei artiziene in s.
Sarata Galbena, r-nul Hincesti**

(denumirea obiectivului)

Formular Nr.3

WinCmeta

**Deviz local de resurse
Forarea sondei arteziene**

Valoarea de deviz 234 151 Lei

Intocmit in prețuri curente 18.11.2018

| № crt. | Simbol norme și Cod resurse | Denumire lucrări și cheltuieli | U.M. | Cantitate conform datelor din proiect | Valoarea de deviz, lei | |
|--------|-----------------------------|--------------------------------|------|---------------------------------------|------------------------|-------|
| | | | | | Pe unitate de măsură | Total |
| 1 | 2 | 3 | 4 | 5 | 6 | 7 |
| | | Total borderou de resurse № -: | | | | |

Manopera :

| | | | | | | |
|-----------------------|---------------|--|------|----------|-------|---------------|
| 1. | 7122050013400 | Zidar | h-om | 0,71 | 32,00 | 22,72 |
| 2. | 7123010010200 | Betonist | h-om | 10,04 | 32,00 | 321,28 |
| 3. | 7129090010600 | Drenor-canalist | h-om | 0,82 | 32,00 | 26,24 |
| 4. | 7136050012000 | Instalator alimentari apa | h-om | 90,2 | 32,00 | 2 886,4 |
| 5. | 7136060011900 | Instalator ventilare si conditionare aer | h-om | 6,17 | 32,00 | 197,44 |
| 6. | 7137010011520 | Electrician in constructii | h-om | 31,71 | 32,00 | 1 014,72 |
| 7. | 7141020013300 | Zugrav vopsitor | h-om | 0,6 | 32,00 | 19,2 |
| 8. | 7141020013400 | Vopsitor industrial | h-om | 0,29 | 32,00 | 9,28 |
| 9. | 7212030022750 | Sudor electric | h-om | 1,56 | 32,00 | 49,92 |
| 10. | 8113020070100 | Sondor | h-om | 1 746,74 | 32,00 | 55 895,68 |
| 11. | 9310060019900 | Muncitor necalificat | h-om | 2,56 | 32,00 | 81,92 |
| 12. | 9310060019920 | Muncitor deservire CM | h-om | 0,83 | 32,00 | 26,56 |
| 13. | 9310060019922 | Muncitor deservire | h-om | 4,8 | 32,00 | 153,6 |
| Total manopera | | | | | | 60 706 |

Materiale:

| | | | | | | |
|-----|-------------------|---|-----|---------|----------|---------|
| 1. | 1111000100039 | Coloane filtrante si piesa de fund | m | 20,5 | 59,00 | 1 209,5 |
| 2. | 1212121212121 | Apa | m3 | 410,1 | 8,00 | 3 280,8 |
| 3. | 124578986532 | Pompa arteziana, cu motor electric submersibil, marca 4SR4/35 | buc | 1,0 | 9 500,00 | 9 500,0 |
| 4. | 12457898653250 | Contor de apa "B Meters" d=50 mm | buc | 1,0 | 2 500,00 | 2 500,0 |
| 5. | 12457898653250 40 | Panou de dirijare "ADE-COS"7,5-15/40 | buc | 1,0 | 3 000,00 | 3 000,0 |
| 6. | 1411122201752 | Piatra sparta | m3 | 0,44 | 200,00 | 88,0 |
| 7. | 1421102200290 | Pietris ciuruit spalat de mal 7-30 mm | m3 | 1,26 | 200,00 | 252,0 |
| 8. | 1421102200525 | Nisip sortat nespalat de riu si lacuri 0,0-7,0 mm | m3 | 1,43 | 150,00 | 214,5 |
| 9. | 1421102200575 | Nisip sortat spalat de riu si lacuri 0,0-3,0 mm | m3 | 0,01 | 150,00 | 1,5 |
| 10. | 1421202200878 | Nisip filtru SiO2 97% granulatie 2.8 - 5.6 mm | m3 | 4,73 | 200,00 | 946,0 |
| 11. | 1422102205525 | Bentonita macinata activata | kg | 3 840,0 | 0,10 | 384,0 |
| 12. | 1592127301154 | Alcool tehnic 94 grade | l | 0,12 | 20,00 | 2,4 |
| 13. | 1711317306661 | Bumbac de sters | kg | 0,03 | 1,00 | 0,03 |
| 14. | 1711317309326 | Cirpe de sters | kg | 0,14 | 1,00 | 0,14 |
| 15. | 2010102903831 | Scind de rasinoase sau foioase | m3 | 0,53 | 2 000,00 | 1 060,0 |
| 16. | 2010102904340 | Dulapi de rasinoase | m3 | 1,89 | 2 000,00 | 3 780,0 |
| 17. | 2010102906951 | Bara de lemn | m3 | 0,01 | 2 000,00 | 20,0 |
| 18. | 2010102915572 | Cofraje din scindura 40 mm grosime | m2 | 0,36 | 45,00 | 16,2 |
| 19. | 2010212913420 | Grinzi de rasinoase | m3 | 1,05 | 2 000,00 | 2 100,0 |

| | | | | | | |
|-----|----------------|---|-----|--------|----------|----------|
| 20. | 2112517330399 | Mucava tip I de 3,3 mm | kg | 0,04 | 0,01 | 0,0 |
| 21. | 2320116200573 | Benzina auto tip CO/R 75 | kg | 0,45 | 15,00 | 6,75 |
| 22. | 2320146200755 | Petrol distilat tip 0/200 NP-NID 767 | l | 0,35 | 16,00 | 5,6 |
| 23. | 2320166200676 | White spirit | kg | 0,01 | 20,00 | 0,2 |
| 24. | 2411115904512 | Oxigen tehnic gazos S2031 | m3 | 0,05 | 7,00 | 0,35 |
| 25. | 2412126100010 | Miniu de plumb | kg | 0,11 | 0,01 | 0,0 |
| 26. | 2413547308164 | Carbura de calciu tehnica (carbida) S102 | kg | 0,17 | 17,00 | 2,89 |
| 27. | 2414317346207 | Stearina | kg | 0,06 | 0,01 | 0,0 |
| 28. | 2430116103218 | Vopsea de ulei orice culoare | kg | 0,1 | 32,00 | 3,2 |
| 29. | 2430126103294 | Vopsea minium de plumb v.351-3 ntr 90-80 | kg | 0,07 | 32,00 | 2,24 |
| 30. | 2451317344507 | Saci tesatura textila | buc | 31,2 | 1,00 | 31,2 |
| 31. | 2513736621533 | Banda izolatoare din pinza cauc.tip pc 10m x 20mm S3658 | m | 18,0 | 9,00 | 162,0 |
| 32. | 2513736621810 | Placi tehnice de cauciuc pentru garnituri cu insertie textila de 3 mm grosime | kg | 0,85 | 40,00 | 34,0 |
| 33. | 2523156713800 | Fitinguri din fonta | buc | 18,3 | 15,00 | 274,5 |
| 34. | 2651122100024 | Ciment portland P 40 saci S388 | kg | 809,74 | 1,50 | 1 214,61 |
| 35. | 2651122100402 | Ciment metalurgic cu adaosuri M 30 saci S1500 | kg | 532,47 | 1,50 | 798,71 |
| 36. | 2652102100696 | Var bulgari pentru constructii Tip 2 vrac S 146 | kg | 3,0 | 3,00 | 9,0 |
| 37. | 26611264332012 | Placi prefabricate pt. camine KИИИ1-20-1(0,51 m3) | buc | 1,0 | 1 325,00 | 1 325,0 |
| 38. | 26611264332021 | Inel prefabricat pt. camine KИИ-20-9 (0,59 m3) | buc | 1,0 | 1 117,00 | 1 117,0 |
| 39. | 2663102100957 | Beton de ciment clasa B15/M200 | m3 | 0,48 | 930,00 | 446,4 |
| 40. | 2664102101126 | Var | kg | 0,25 | 3,00 | 0,75 |
| 41. | 2664102101196 | Mortar -ciment M 50 | m3 | 0,15 | 750,00 | 112,5 |
| 42. | 26811260014721 | Hirtie pentru slefuit uscata 23x30 gr 6 | buc | 0,5 | 5,00 | 2,5 |
| 43. | 2710403602470 | Tabla neagra sau zincata cal.I 0,8 mm grosime | kg | 15,55 | 17,00 | 264,35 |
| 44. | 2710403604481 | Tabla cons.mecanice 3x1000x2000 | kg | 0,02 | 17,00 | 0,34 |
| 45. | 2710403700089 | Banda de otel laminat la cald de 2x25 mm | kg | 0,57 | 12,00 | 6,84 |
| 46. | 2710406311926 | Burlane pentru tubaj inclusiv mufe | m | 92,78 | 75,00 | 6 958,5 |
| 47. | 2710603402869 | Otel rotund laminat la cald dn 25 mm | kg | 0,07 | 11,46 | 0,8 |
| 48. | 2710603404453 | Otel rotund laminat la cald dn 34 mm | kg | 0,24 | 11,46 | 2,75 |
| 49. | 2710603416811 | Otel rotund calibat D = 10 mm | kg | 0,31 | 11,46 | 3,55 |
| 50. | 2710603417113 | Otel rotund calibat D = 8 mm | kg | 0,16 | 11,46 | 1,83 |
| 51. | 2710703549382 | Otel cornier 22x22x2 mm | kg | 2,42 | 12,00 | 29,04 |
| 52. | 2710703700340 | Banda de otel de 25x3 mm | kg | 0,14 | 12,00 | 1,68 |
| 53. | 2723156718532 | Banda de protectie pe baza PVC de 1mm grosime | kg | 0,01 | 1,00 | 0,01 |
| 54. | 2735725900310 | Electrozi pentru sudura | kg | 3,1 | 32,00 | 99,2 |
| 55. | 2735725903453 | Sirma pt. sudura, obisnuita dn=3,25 | kg | 0,3 | 13,00 | 3,9 |
| 56. | 2744125904770 | Aliaj de lipit staniu-plumb LP-30 % G | kg | 0,22 | 20,00 | 4,4 |
| 57. | 2744233336474 | Teava plumb presiune PB-99,96 - 44 x 7,5 mm | kg | 4,52 | 0,01 | 0,05 |
| 58. | 2811236305660 | Scara vang.otel lat, trepte otel rot.d 20 mm pt.camin viz | kg | 30,0 | 17,00 | 510,0 |
| 59. | 2811236309901 | Confectii metalice de linii | kg | 27,46 | 17,00 | 466,82 |
| 60. | 2873145887002 | Cuie | kg | 31,5 | 13,00 | 409,5 |
| 61. | 2874115801186 | Suruburi cap hexagonal OL-37 M 12x60 | buc | 2,06 | 3,00 | 6,18 |
| 62. | 2874115802013 | Suruburi cap hexagonal M 16 x 100 | buc | 4,04 | 3,00 | 12,12 |
| 63. | 2874115810187 | Suruburi cap hexagonal fil. M 6 x 12 mm gr 5.8 | buc | 8,04 | 3,00 | 24,12 |
| 64. | 2874115819963 | Suruburi cap hexagonal 6 x 25 mm | buc | 1,0 | 3,00 | 3,0 |
| 65. | 2874115827556 | Surub pt fundatii M12x160 | buc | 12,06 | 10,00 | 120,6 |
| 66. | 2874115840479 | Piulita hexag. M12 | buc | 2,06 | 2,00 | 4,12 |

| | | | | | | |
|---------------------------------------|----------------------|---|-----|-------|----------|---------------|
| 67. | 2874115840602 | Piulita M20 | kg | 4,04 | 2,00 | 8,08 |
| 68. | 2874115842661 | Piulite hexag.semiprecise S 4071 M 6 gr. 5 | buc | 8,04 | 2,00 | 16,08 |
| 69. | 2874115883700 | Saiba M 20 | buc | 4,04 | 1,00 | 4,04 |
| 70. | 2874115883938 | Saiba grower M 6 | buc | 8,04 | 1,00 | 8,04 |
| 71. | 2874117300000 | Armături cu acționarea manuală sau mecanică | buc | 1,04 | 500,00 | 520,0 |
| 72. | 2874145893787 | Cuie de construcții | kg | 0,15 | 15,00 | 2,25 |
| 73. | 2875274200000 | Capac cu ramă | buc | 1,02 | 1 050,00 | 1 071,0 |
| 74. | 2875274202000 | Robinet concesie tip KOSWA pentru bransamente apă | buc | 1,0 | 500,00 | 500,0 |
| 75. | 2875274400100 | Flansa din oțel pentru sudură | buc | 1,05 | 170,00 | 178,5 |
| 76. | 2952127344244 | Sape foraj cu inserție widia | buc | 2,46 | 1 400,00 | 3 444,0 |
| 77. | 31301648022244 25 | Cablu electric din cupru pentru instalații fixe și minere PVS 4*2.5 | m | 93,35 | 17,00 | 1 586,95 |
| 78. | 4100116202806 | Apă industrială în cisterne pt. lucrări drumuri-terasam. | m3 | 0,0 | 19,00 | 0,0 |
| 79. | 4100116202818 | Apă pentru mortar și betoane | m3 | 0,46 | 8,00 | 3,68 |
| 80. | 98989898989574 | Tevi de ridicare a apei d=57x4 mm | m | 78,0 | 120,00 | 9 360,0 |
| 81. | 9999999916595 | Tevi de tubaj din PVC d=165x9,5 mm | m | 90,5 | 360,00 | 32 580,0 |
| 82. | 99999999165952 | Tevi de tubaj din PVC în fantă pentru filtru d=165x9,5 mm | m | 20,0 | 390,00 | 7 800,0 |
| Total materiale de construcții | | | | | | 99 922 |

Utilaje de construcții:

| | | | | | | |
|-------------------------------------|---------------------|--|------|--------|--------|---------------|
| 1. | 2912340002510 | Motocompresor mobil de aer de joasă presiune, debit 6,0 - 9,9 mc/min | h-ut | 156,27 | 5,00 | 781,35 |
| 2. | 2922140006702 | Macara de fereastră | h-ut | 0,05 | 20,00 | 1,0 |
| 3. | 2952260003521 | Excavator pe pneuri cu motor termic de 0,21-0,39 mc buldox | h-ut | 1,58 | 350,00 | 553,0 |
| 4. | 29522700027112 5 | Instalație de foraj hidraulic cu circulație inversă URB-2.5A | h-ut | 16,32 | 30,00 | 489,6 |
| 5. | 29522700027116 0 | Instalație de foraj hidraulic cu circulație inversă ДЭС-60 | h-ut | 120,0 | 1,00 | 120,0 |
| 6. | 29522700027192 5 | Instalație de foraj hidraulic cu circulație inversă URB-2.5A | h-ut | 61,89 | 35,00 | 2 166,15 |
| 7. | 2952270002989 | Instalație de carotaj electric | h-ut | 8,0 | 500,00 | 4 000,0 |
| 8. | 2952270003100 | Vibrator de adâncime | h-ut | 0,54 | 15,00 | 8,1 |
| 9. | 29522700037932 5 | Instalație de foraj hidraulic cu circulație directă URB-2.5A | h-ut | 82,2 | 30,00 | 2 466,0 |
| 10. | 2952270007602 | Tirfor 1,5 tf | h-ut | 0,2 | 30,00 | 6,0 |
| 11. | 3110320003006 | Grup termic de sudură de 1-14 kw | h-ut | 0,4 | 22,00 | 8,8 |
| 12. | 3110500002401 | Aparat de sudură 28-35 Kw | h-ut | 0,22 | 9,00 | 1,98 |
| 13. | 3110500003004 | Convertizor de sudură de 14 kw | h-ut | 0,65 | 9,00 | 5,85 |
| 14. | 3410520001373 | Automacara 5 tf | h-ut | 2,84 | 200,00 | 568,0 |
| 15. | 3410520006752 | Automacara 6 - 10 tf | h-ut | 0,23 | 200,00 | 46,0 |
| Total utilaje de construcții | | | | | | 11 222 |

| | | |
|-------|------|---------|
| Total | Lei | 195 126 |
| TVA | 20 % | 39 025 |

Total deviz:

234 151

Intocmit

(funcția, semnătura, numele, prenumele)

Verificat

(funcția, semnătura, numele, prenumele)

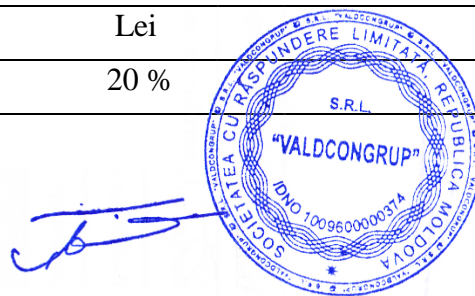

Obiect Forarea sondei artiziene in s. Sarata
Galbena, r-nul Hincesti

Investitor Primaria Sarata Galbena, r-nul
Hincesti

Catalog de prețuri unitare pentru obiectul

| № crt. | Simbol norme și Cod resurse | Denumire lucrări, cheltuieli și resurse | U.M. | Consum de resurse pe unitate de măsură | Valoare, lei | |
|--------|-----------------------------|--|--------|--|----------------------|------------------------|
| | | | | | Pe unitate de măsură | Total incl. salariu |
| 1 | 2 | 3 | 4 | 5 | 6 | 7 |
| | | 1. LUCRARI DE FORAJ | | | | |
| | | 1.1. Forarea sondei artiziene | | | | |
| 1 | FjH03C | Montarea si demontarea instalatiei de foraj hidraulica URB-2.5 A (Установка и демонтаж бурильной гидравлической установки URB-2.5 A | buc | | | 12 821,5 5 472,0 |
| | 8113020070100 | Sondor | h-om | 171,0000 | 32,00 | 5 472,00 |
| | 2010212913420 | Grinzi de rasinoase | m3 | 1,0000 | 2 000,00 | 2 100,00 |
| | 2010102904340 | Dulapi de rasinoase | m3 | 1,8000 | 2 000,00 | 3 780,00 |
| | 2010102903831 | Scind de rasinoase sau foioase | m3 | 0,5000 | 2 000,00 | 1 060,00 |
| | 2873145887002 | Cuie | kg | 30,0000 | 13,00 | 409,50 |
| 2 | TsC02B1 | Sapatura mecanica cu excavator pe pneuri de 0,21-0,39 mc, cu comanda hidraulica, in pamint cu umiditate naturala descarcare in depozit teren catg. II (Разработка грунта в отвал экскаватором на пневмоходу 0,21-0,39 м3 с гидравлическим управлением, грунт естественной влажности, II категории) | 100 m3 | | | 1 540,0 0,0 |
| | 2952260003521 | Excavator pe pneuri cu motor termic de 0,21-0,39 mc buldoex | h-ut | 4,3900 | 350,00 | 1 540,00 |
| 3 | FjH01B | Prepararea noroiului de foraj cu greutatea specifica de 1.200 kg/dm3 (Приготовление бурового раствора, весовой плотностью 1.200 кг/дм3) | m3 | | | 111,84 57,6 |
| | 8113020070100 | Sondor | h-om | 1,8000 | 32,00 | 57,60 |
| | 1422102205525 | Bentonita macinata activata | kg | 320,0000 | 0,10 | 32,00 |
| | 1212121212121 | Apa | m3 | 0,8800 | 8,00 | 7,04 |
| | 2451317344507 | Saci tesatura textila | buc | 2,6000 | 1,00 | 2,60 |
| | 295227000271125 | Instalatie de foraj hidraulic cu circulatie inversa URB-2.5A | h-ut | 0,3600 | 30,00 | 10,80 |
| | 2912340002510 | Motocompresor mobil de aer de joasa presiune, debit 6,0 - 9,9 mc/min | h-ut | 0,3600 | 5,00 | 1,80 |
| 4 | FjB03C | Foraj hidraulic cu circulatie directa executat cu instalatie URB-2.5 A ,0-400 m adincime, in teren grupa II d151.0mm (Гидравлическое бурение с прямой циркуляцией, выполненное установкой URB-2.5 A глубина 0-400 м, в грунте II категории) d151.0mm | m | | | 47,34 34,56 |
| | 8113020070100 | Sondor | h-om | 1,0800 | 32,00 | 34,56 |
| | 2952127344244 | Sape foraj cu insertie widia | buc | 0,0050 | 1 400,00 | 7,38 |
| | 295227000379325 | Instalatie de foraj hidraulic cu circulatie directa URB-2.5A | h-ut | 0,1800 | 30,00 | 5,40 |
| 5 | FjB03E | Foraj hidraulic cu circulatie directa executat cu instalatie URB-2.5 A ,0-400 m adincime, in teren grupa III d151.0mm (Гидравлическое бурение с прямой циркуляцией, выполненное установкой URB-2.5 A, глубина 0-400 м, в грунте III категории) d151.0mm | m | | | 137,37 99,84 |
| | 8113020070100 | Sondor | h-om | 3,1200 | 32,00 | 99,84 |
| | 2952127344244 | Sape foraj cu insertie widia | buc | 0,0150 | 1 400,00 | 21,93 |
| | 295227000379325 | Instalatie de foraj hidraulic cu circulatie directa | h-ut | 0,5200 | 30,00 | 15,60 |

| 1 | 2 | 3 | 4 | 5 | 6 | 7 |
|----|----------------------|--|----------|----------|----------|--------------------|
| | | URB-2.5A | | | | |
| 6 | FjF01A | Carotaj electric inclusiv pregătirea forajului pentru tubare executat cu instalatie URB-2.5 A hidraulica (Электрический каротаж, включая подготовку бурения гидравлической установкой URB-2.5 A, для скважин) | operatie | | | 7 620,0 3 200,0 |
| | 8113020070100 | Sondor | h-om | 100,0000 | 32,00 | 3 200,00 |
| | 295227000271125 | Instalatie de foraj hidraulic cu circulatie inversa URB-2.5A | h-ut | 12,0000 | 30,00 | 360,00 |
| | 2952270002989 | Instalatie de carotaj electric | h-ut | 8,0000 | 500,00 | 4 000,00 |
| | 2912340002510 | Motocompresor mobil de aer de joasa presiune, debit 6,0 - 9,9 mc/min | h-ut | 12,0000 | 5,00 | 60,00 |
| 7 | FjB03C | Foraj hidraulic cu circulatie directa executat cu instalatie URB-2.5 A ,0-400 m adincime, in teren grupa II d320mm Largirea gaurei sondei (Гидравлическое бурение с прямой циркуляцией, выполненное установкой URB-2.5 A, глубина 0-400 м, в грунте II категории d320mm) | m | | | 47,34 34,56 |
| | 8113020070100 | Sondor | h-om | 1,0800 | 32,00 | 34,56 |
| | 2952127344244 | Sape foraj cu insertie widia | buc | 0,0050 | 1 400,00 | 7,38 |
| | 295227000379325 | Instalatie de foraj hidraulic cu circulatie directa URB-2.5A | h-ut | 0,1800 | 30,00 | 5,40 |
| 8 | FjB03E | Foraj hidraulic cu circulatie directa executat cu instalatie URB-2.5 A ,0-400 m adincime, in teren grupa III d320mm Largirea gaurei sondei (Гидравлическое бурение с прямой циркуляцией, выполненное установкой FA 50, глубина 0-400 м, в грунте III категории) d320mm | m | | | 137,37 99,84 |
| | 8113020070100 | Sondor | h-om | 3,1200 | 32,00 | 99,84 |
| | 2952127344244 | Sape foraj cu insertie widia | buc | 0,0150 | 1 400,00 | 21,93 |
| | 295227000379325 | Instalatie de foraj hidraulic cu circulatie directa URB-2.5A | h-ut | 0,5200 | 30,00 | 15,60 |
| 9 | preturi de achizitie | Procurarea tevilor de tubaj din PVC d=165x9,5 mm | m | | | 360,0 0,0 |
| | 9999999916595 | Tevi de tubaj din PVC d=165x9,5 mm | m | 1,0000 | 360,00 | 360,00 |
| 10 | preturi de achizitie | Procurarea tevilor de tubaj din PVC in fante pentru filtru d=165x9,5 mm | m | | | 390,0 0,0 |
| | 99999999165952 | Tevi de tubaj din PVC in fante pentru filtru d=165x9,5 mm | m | 1,0000 | 390,00 | 390,00 |
| 11 | FjD03C | Tubarea coloanelor filtrante si piesei de fund la forajele executate cu instalatie URB-2.5A hidraulica (filtru in fante) in intervalul 80-90mm si 95-105mm (Закрепление фильтрующих колонн и деталей дна, в процессе бурения гидравлической установкой URB-2.5 A) | m | | | 444,11 324,48 |
| | 8113020070100 | Sondor | h-om | 10,1400 | 32,00 | 324,48 |
| | 1111000100039 | Coloane filtrante si piesa de fund | m | 1,0100 | 59,00 | 60,48 |
| | 295227000271925 | Instalatie de foraj hidraulic cu circulatie inversa URB-2.5A | h-ut | 1,6900 | 35,00 | 59,15 |
| 12 | FjD02C | Tubarea coloanelor definitive, exclusiv filtru si piesa de fund, la forajele executate cu instalatie URB-2.5 A hidraulica (Закрепление постоянной обсадной колонны, не включая фильтр и деталь дна, в процессе бурения гидравлической установкой URB-2.5 A) | m | | | 97,32 17,28 |
| | 8113020070100 | Sondor | h-om | 0,5400 | 32,00 | 17,28 |
| | 2710406311926 | Burlane pentru tubaj inclusiv mufe | m | 1,0100 | 75,00 | 76,89 |
| | 295227000271925 | Instalatie de foraj hidraulic cu circulatie inversa URB-2.5A | h-ut | 0,0900 | 35,00 | 3,15 |
| 13 | FjF04B | Curatirea si spalarea cu apa a forajelor executate cu instalatie URB-2.5A hidraulica(Очистка и промывка водой, в процессе бурения установкой URB-2.5A) | m | | | 16,48 7,68 |
| | 8113020070100 | Sondor | h-om | 0,2400 | 32,00 | 7,68 |
| | 1212121212121 | Apa | m3 | 0,9000 | 8,00 | 7,20 |
| | 295227000271925 | Instalatie de foraj hidraulic cu circulatie inversa URB-2.5A | h-ut | 0,0400 | 35,00 | 1,40 |
| | 2912340002510 | Motocompresor mobil de aer de joasa presiune, debit 6,0 - 9,9 mc/min | h-ut | 0,0400 | 5,00 | 0,20 |

| 1 | 2 | 3 | 4 | 5 | 6 | 7 |
|----|-------------------|---|--------|------------|--------|--------------------|
| 14 | FjE01C | Introducerea materialului filtrant in jurul filtrului la foraje executate cu instalatie URB-2.5 A hidraulica in intervalul 110-50m (Ввод фильтрующего материала вокруг фильтра, в процессе бурения гидравлической установкой URB-2.5A) | m3 | | | 474,7 218,88 |
| | 8113020070100 | Sondor | h-om | 6,8400 | 32,00 | 218,88 |
| | 1421202200878 | Nisip filtru SiO2 97% granulatie 2.8 - 5.6 mm | m3 | 1,0500 | 200,00 | 210,22 |
| | 295227000271925 | Instalatie de foraj hidraulic cu circulatie inversa URB-2.5A | h-ut | 1,1400 | 35,00 | 39,90 |
| | 2912340002510 | Motocompresor mobil de aer de joasa presiune, debit 6,0 - 9,9 mc/min | h-ut | 1,1400 | 5,00 | 5,70 |
| 15 | FjF03B | Cimentarea coloanelor de exploatare pentru izolarea straturilor acvifere la forajele executate cu instalatie URB-2.5A hidraulica in intervalul 50-40m (Цементация скважин в процессе бурения гидравлической установкой URB-2.5A, для изоляции водоносных слоев) | m3 | | | 2 207,27 502,44 |
| | 8113020070100 | Sondor | h-om | 15,7000 | 32,00 | 502,44 |
| | 2651122100024 | Ciment portland P 40 saci S388 | kg | 1 049,0000 | 1,50 | 1 573,51 |
| | 1212121212121 | Apa | m3 | 0,7000 | 8,00 | 5,61 |
| | 295227000271925 | Instalatie de foraj hidraulic cu circulatie inversa URB-2.5A | h-ut | 3,1400 | 35,00 | 110,00 |
| | 2912340002510 | Motocompresor mobil de aer de joasa presiune, debit 6,0 - 9,9 mc/min | h-ut | 3,1400 | 5,00 | 15,71 |
| 16 | FjF05B | Decolmatarea straturilor acvifere prin pistonaj cu lingura la forajele executate cu instalatie URB-2.5A hidraulica (Осушение водоносных слоев с помощью желонки, в процессе бурения установкой URB-2.5A) | m | | | 200,0 64,0 |
| | 8113020070100 | Sondor | h-om | 2,0000 | 32,00 | 64,00 |
| | 1212121212121 | Apa | m3 | 15,0000 | 8,00 | 120,00 |
| | 295227000271925 | Instalatie de foraj hidraulic cu circulatie inversa URB-2.5A | h-ut | 0,4000 | 35,00 | 14,00 |
| | 2912340002510 | Motocompresor mobil de aer de joasa presiune, debit 6,0 - 9,9 mc/min | h-ut | 0,4000 | 5,00 | 2,00 |
| 17 | pret de achizitie | Procurarea tevilor de ridicare a apei d=57x4 mm | m | | | 120,0 0,0 |
| | 98989898989574 | Tevi de ridicare a apei d=57x4 mm | m | 1,0000 | 120,00 | 120,00 |
| 18 | AcA06C | Montarea in pamint a tevilor din otel negre sau zincate, asamblate prin insurubare, avind diametrul de57*4mm (Подземная укладка черных или оцинкованных стальных труб, соединенных путем завинчивания, диаметр 57*4mm) | m | | | 33,92 30,4 |
| | 7136050012000 | Instalator alimentari apa | h-om | 0,9500 | 32,00 | 30,40 |
| | 2523156713800 | Fitinguri din fonta | buc | 0,2300 | 15,00 | 3,52 |
| | | 1.2. Statia subterana de distribuire la sonda arteziana pina la 12 m3/ora | | | | |
| 19 | TsC02B1 | Sapatura mecanica cu excavator pe pneuri de 0,21-0,39 mc, cu comanda hidraulica, in pamint cu umiditate naturala descarcare in depozit teren catg. II (Разработка грунта в отвал экскаватором на пневмоходу 0,21-0,39 м3 с гидравлическим управлением, грунт естественной влажности, II категории) | 100 m3 | | | 1 531,25 0,0 |
| | 2952260003521 | Excavator pe pneuri cu motor termic de 0,21-0,39 mc buldoex | h-ut | 4,3900 | 350,00 | 1 531,25 |
| 20 | TsA01B1 | Sapatura manuala de pamint in spatii intinse, la deblee, la canale deschise, la gropi de imprumut, la indepartarea stratului vegetal de 10-30 cm grosime in pamint cu umiditate naturala aruncarea in depozit sau vehicul la H< 0,60 m teren mijlociu (Разработка грунта вручную в нестесненных условиях в выемках, в траншеях, в ямах, снятие растительного слоя толщиной 10-30 см, на почве естественной влажности, сбрасывание в отвал или в автомобиль на высоту < 0,60 м, средний грунт) | m3 | | | 24,53 24,53 |

| 1 | 2 | 3 | 4 | 5 | 6 | 7 |
|----|----------------|--|------|----------|----------|----------|
| | 9310060019900 | Muncitor necalificat | h-om | 0,7700 | 32,00 | 24,53 |
| 21 | RpAcA27A | Taierea in sant, cu arc electric. a tuburilor din fonta de presiune, avind diametrul de 200-300 mm (Резка чугунных напорных труб, диам. 200-300 мм, электрической дугой, в траншее) | buc | | | 160,67 |
| | | | | | | 49,92 |
| | 7212030022750 | Sudor electric | h-om | 1,5600 | 32,00 | 49,92 |
| | 2735725900310 | Electrozi pentru sudura | kg | 3,1000 | 32,00 | 99,20 |
| | 2320146200755 | Petrol distilat tip 0/200 NP-NID 767 | l | 0,3500 | 16,00 | 5,60 |
| | 1711317309326 | Cirpe de sters | kg | 0,1000 | 1,00 | 0,10 |
| | 3110500003004 | Convertizor de sudura de 14 kw | h-ut | 0,6500 | 9,00 | 5,85 |
| 22 | CA01B2 | Preparare manuala a betonului pentru punerea in opera cu mijloace clasice, beton clasa C 10/8 (Bc 10/B 150) (Приготовление бетона вручную для укладки типичными средствами, бетон класса. C 10/8 (Bc 10/B 150)..) | m3 | | | 795,83 |
| | | | | | | 123,38 |
| | 7123010010200 | Betonist | h-om | 3,8500 | 32,00 | 123,38 |
| | 2651122100402 | Ciment metalurgic cu adaosuri M 30 saci S1500 | kg | 281,0000 | 1,50 | 421,50 |
| | 1421102200525 | Nisip sortat nespalat de riu si lacuri 0,0-7,0 mm | m3 | 0,7460 | 150,00 | 111,67 |
| | 1421102200290 | Pietris ciuruit spalat de mal 7-30 mm | m3 | 0,6850 | 200,00 | 137,78 |
| | 4100116202818 | Apa pentru mortare si betoane | m3 | 0,1900 | 8,00 | 1,51 |
| 23 | CA03B3 | Beton turnat in fundatii, socluri, ziduri de sprijin, pereti sub cota zero, preparat manual si turnarea cu mijloace clasice beton simplu clasa C 10/8 (Bc 10/B 150) (Устройство бетонных фундаментов, цоколей, подпорных стен, стен ниже нулевой отметки, приготовление бетона вручную и укладка его типичными средствами, бетон класса 10/8 (Bc 10/B 150)) | m3 | | | 1 006,19 |
| | | | | | | 246,4 |
| | 7123010010200 | Betonist | h-om | 7,3000 | 32,00 | 233,60 |
| | 9310060019920 | Muncitor deservire CM | h-om | 0,4000 | 32,00 | 12,80 |
| | 2651122100402 | Ciment metalurgic cu adaosuri M 30 saci S1500 | kg | 288,0000 | 1,50 | 438,48 |
| | 1421102200525 | Nisip sortat nespalat de riu si lacuri 0,0-7,0 mm | m3 | 0,7660 | 150,00 | 116,67 |
| | 1421102200290 | Pietris ciuruit spalat de mal 7-30 mm | m3 | 0,7050 | 200,00 | 142,22 |
| | 4100116202818 | Apa pentru mortare si betoane | m3 | 0,2900 | 8,00 | 2,31 |
| | 2952270003100 | Vibrator de adincime | h-ut | 0,6000 | 15,00 | 9,00 |
| | 3410520006752 | Automacara 6 - 10 tf | h-ut | 0,2500 | 200,00 | 51,11 |
| 24 | AcE12A | Executarea caminelor de vane din elemente de beton armat prefabricat, pentru alimentare cu apa circulare (inelare) cu diametrul 2,0 m, in teren fara apa subterana (Устройство водопроводных колодцев сборных железобетонных диаметром 2,0 м, в сухих грунтах) | m3 | | | 1 024,96 |
| | | | | | | 282,89 |
| | 7136050012000 | Instalator alimentari apa | h-om | 6,0000 | 32,00 | 192,00 |
| | 9310060019922 | Muncitor deservire | h-om | 2,8400 | 32,00 | 90,89 |
| | 2663102100957 | Beton de ciment clasa B15/M200 | m3 | 0,2840 | 930,00 | 264,14 |
| | 2010102915572 | Cofraje din scindura 40 mm grosime | m2 | 0,2100 | 45,00 | 9,59 |
| | 2664102101196 | Mortar -ciment M 50 | m3 | 0,0860 | 750,00 | 66,57 |
| | 1411122201752 | Piatra sparta | m3 | 0,2590 | 200,00 | 52,07 |
| | 2874145893787 | Cuie de constructii | kg | 0,0900 | 15,00 | 1,33 |
| | 2664102101126 | Var | kg | 0,1470 | 3,00 | 0,44 |
| | 2010102906951 | Bara de lemn | m3 | 0,0040 | 2 000,00 | 11,83 |
| | 3410520001373 | Automacara 5 tf | h-ut | 1,6800 | 200,00 | 336,09 |
| 25 | AcE12A1 | Elemente din beton armat prefabricat, ale caminelor de vane, circulare (inelare) cu diametrul 2,0 m, pentru alimentare cu apa, in teren fara apa subterana. Nota: resursul cu norma 0,00 (zero) se ia conform proiectului (Элементы водопроводных колодцев сборных железобетонных диаметром 2,0 м, в сухих грунтах. Примечание: ресурс с нормой 0,00 берется по проекту) | buc | | | 2 442,0 |
| | | | | | | 0,0 |
| | 26611264332021 | Inel prefabricat pt. camine KЦ-20-9 (0,59 m3) | buc | 1,0000 | 1 117,00 | 1 117,00 |
| | 26611264332012 | Placi prefabricate pt. camine KЦП1-20-1(0,51 m3) | buc | 1,0000 | 1 325,00 | 1 325,00 |
| 26 | AcF02A | Scara cu vanguri din otel lat de 50x10 mm si trepte din otel-beton cu Dn=20 mm, pentru acces in camine din tuburi din beton (Лестница с косоурами из полосовой стали 50x10 мм и ступенями из арматурной стали диам. 20 мм, для спуска в колодцы из бетонных труб) | m | | | 267,15 |
| | | | | | | 10,88 |
| | 7122050013400 | Zidar | h-om | 0,3400 | 32,00 | 10,88 |

| 1 | 2 | 3 | 4 | 5 | 6 | 7 |
|----|----------------|---|------|---------|----------|-------------------|
| | 2811236305660 | Scara vang.otel lat, trepte otel rot.d 20 mm pt.camin viz | kg | 15,0000 | 17,00 | 255,00 |
| | 2651122100402 | Ciment metalurgic cu adaosuri M 30 saci S1500 | kg | 0,8500 | 1,50 | 1,27 |
| | 1421102200525 | Nisip sortat nespalat de riu si lacuri 0,0-7,0 mm | m3 | 0,0020 | 150,00 | 0,00 |
| | 4100116202806 | Apa industriala in cisterne pt. lucrari drumuri-terasam. | m3 | 0,0010 | 19,00 | 0,00 |
| 27 | RpCU05C | Executarea strapungerilor pentru conducte sau tiranti in pereti sau plansee din piatra sau beton armat pina la 15 cm (Пробивка сквозных отверстий для трубопроводов или анкеров в укреплениях, в стенах или перекрытиях из камня или железобетона толщ. до 15 см) | buc | | | 16,0 16,0 |
| | 7122050013400 | Zidar | h-om | 0,0300 | 32,00 | 0,96 |
| | 9310060019920 | Muncitor deservire CM | h-om | 0,4700 | 32,00 | 15,04 |
| 28 | AcB01A | Montarea armaturilor cu actionare manuala sau mecanica (vane, robinete, ventile), la conductele de alimentare cu apa sau de canalizare, avind diametrul de 50-100 mm (Установка арматуры, ручным или механическим способом (задвижки, краны, вентили), на трубопроводы водоснабжения или канализации, диаметр 50-100 мм) | buc | | | 537,6 17,6 |
| | 7136050012000 | Instalator alimentari apa | h-om | 0,5500 | 32,00 | 17,60 |
| | 2874117300000 | Armaturi cu actionarea manuala sau mecanica | buc | 1,0000 | 500,00 | 520,00 |
| 29 | AcA31A | Montarea prin sudura electrica a flanselor sau pieselor de legatura, din otel, la capatul tevilor, avind diametrul de 50-100 mm (Установка электросваркой стальных фланцев или накладок, на концы труб, диаметр 50-100 мм) | buc | | | 215,78 28,48 |
| | 7136050012000 | Instalator alimentari apa | h-om | 0,8900 | 32,00 | 28,48 |
| | 2875274400100 | Flansa din otel pentru sudura | buc | 1,0000 | 170,00 | 178,50 |
| | 3110320003006 | Grup termic de sudura de 1-14 kw | h-ut | 0,4000 | 22,00 | 8,80 |
| 30 | IzD07C | Grunduirea si vopsirea manuala a rezervoarelor cu vopsele gata preparate, in urmatoarele variante: un strat de vopsea de miniu de plumb si doua straturi de vopsea de ulei (Грунтовка и окраска резервуаров вручную, в следующих вариантах: один слой суриком и два слоя масляной краской) | m2 | | | 29,84 18,56 |
| | 7141020013400 | Vopsitor industrial | h-om | 0,5800 | 32,00 | 18,56 |
| | 2430116103218 | Vopsea de ulei orice culoare | kg | 0,2000 | 32,00 | 6,40 |
| | 2430126103294 | Vopsea minium de plumb v.351-3 ntr 90-80 | kg | 0,1300 | 32,00 | 4,48 |
| | 2320166200676 | White spirit | kg | 0,0230 | 20,00 | 0,40 |
| 31 | CN01A | Zugraveli simple pe baza de lapte de var, executate la interior sau exterior pe orice suprafata suport cu doua straturi de lapte de var (spoeli) (Простая побелка известковым молочком, внутренняя или наружная по любой поверхности в два слоя) | m2 | | | 3,09 1,92 |
| | 7141020013300 | Zugrav vopsitor | h-om | 0,0600 | 32,00 | 1,92 |
| | 2652102100696 | Var bulgari pentru constructii Tip 2 vrac S 146 | kg | 0,3000 | 3,00 | 0,90 |
| | 26811260014721 | Hirtie pentru slefuit uscata 23x30 gr 6 | buc | 0,0500 | 5,00 | 0,25 |
| | 4100116202818 | Apa pentru mortare si betoane | m3 | 0,0020 | 8,00 | 0,02 |
| 32 | AcE07B | Montarea capacelor din fonta sau fonta-beton fara piesa-suport, la caminele de vizitare ale instalatiilor de alimentare cu apa si canalizare, necarosabil tip II A si B (Установка чугунных или чугунобетонных крышек, без поддерживающей детали, на смотровых колодцах систем водоснабжения и канализации, на непроезжей части, типа II A и B) | buc | | | 1 125,48 26,24 |
| | 7129090010600 | Drenor-canalist | h-om | 0,8200 | 32,00 | 26,24 |
| | 2875274200000 | Capac cu rama | buc | 1,0000 | 1 050,00 | 1 071,00 |
| | 2651122100402 | Ciment metalurgic cu adaosuri M 30 saci S1500 | kg | 13,5000 | 1,50 | 20,66 |
| | 1421102200525 | Nisip sortat nespalat de riu si lacuri 0,0-7,0 mm | m3 | 0,0520 | 150,00 | 7,50 |
| | 4100116202818 | Apa pentru mortare si betoane | m3 | 0,0130 | 8,00 | 0,08 |
| 33 | VB28A | Deflector circular cu perimetrul 900 - 1600 mm, tip CR I si CN (Круглый дефлектор (отражатель) периметром 900-1600 мм, тип CR и C N) | buc | | | 695,09 197,44 |
| | 7136060011900 | Instalator ventilare si conditionare aer | h-om | 6,1700 | 32,00 | 197,44 |

| 1 | 2 | 3 | 4 | 5 | 6 | 7 |
|----|-----------------|---|-------|---------|--------|------------------|
| | 2710703700340 | Banda de otel de 25x3 mm | kg | 0,1400 | 12,00 | 1,68 |
| | 2710403700089 | Banda de otel laminat la cald de 2x25 mm | kg | 0,5700 | 12,00 | 6,84 |
| | 2413547308164 | Carbura de calciu tehnica (carbida) S102 | kg | 0,1700 | 17,00 | 2,89 |
| | 2651122100024 | Ciment portland P 40 saci S388 | kg | 2,0000 | 1,50 | 3,01 |
| | 2710703549382 | Otel cornier 22x22x2 mm | kg | 2,4100 | 12,00 | 29,04 |
| | 2412126100010 | Miniu de plumb | kg | 0,1070 | 0,01 | 0,00 |
| | 2112517330399 | Mucava tip I de 3,3 mm | kg | 0,0400 | 0,01 | 0,00 |
| | 1421102200575 | Nisip sortat spalat de riu si lacuri 0,0-3,0 mm | m3 | 0,0060 | 150,00 | 1,50 |
| | 2710603416811 | Otel rotund calibrat D = 10 mm | kg | 0,3100 | 11,46 | 3,55 |
| | 2710603417113 | Otel rotund calibrat D = 8 mm | kg | 0,1600 | 11,46 | 1,83 |
| | 2710603402869 | Otel rotund laminat la cald dn 25 mm | kg | 0,0740 | 11,46 | 0,80 |
| | 2710603404453 | Otel rotund laminat la cald dn 34 mm | kg | 0,2400 | 11,46 | 2,75 |
| | 2411115904512 | Oxigen tehnic gazos S2031 | m3 | 0,0450 | 7,00 | 0,35 |
| | 2874115842661 | Piulite hexag.semiprecise S 4071 M 6 gr. 5 | buc | 8,0000 | 2,00 | 16,08 |
| | 2735725903453 | Sirma pt. sudura, obisnuita dn=3,25 | kg | 0,3000 | 13,00 | 3,90 |
| | 2710403604481 | Tabla cons.mecanice 3x1000x2000 | kg | 0,0200 | 17,00 | 0,34 |
| | 2710403602470 | Tabla neagra sau zincata cal.I 0,8 mm grosime | kg | 15,4700 | 17,00 | 264,35 |
| | 2874115883938 | Saiba grower M 6 | buc | 8,0000 | 1,00 | 8,04 |
| | 2874115819963 | Suruburi cap hexagonal 6 x 25 mm | buc | 1,0000 | 3,00 | 3,00 |
| | 2874115810187 | Suruburi cap hexagonal fil. M 6 x 12 mm gr 5.8 | buc | 8,0000 | 3,00 | 24,12 |
| | 2874115827556 | Surub pt fundatii M12x160 | buc | 12,0000 | 10,00 | 120,60 |
| | 3110500002401 | Aparat de sudura 28-35 Kw | h-ut | 0,2200 | 9,00 | 1,98 |
| | 2922140006702 | Macara de fereastră | h-ut | 0,0500 | 20,00 | 1,00 |
| 34 | TsE01B | Nivelarea manuala a terenurilor si platformelor, cu denivelari de 10-20 cm, in teren mijlociu (Ручная планировка площадки и земляного полотна с неровностью 10-20 см, средний грунт) | 100m2 | | | 268,8 268,8 |
| | 9310060019900 | Muncitor necalificat | h-om | 8,3800 | 32,00 | 268,80 |
| | | 1.3. Lucrari de punere in productie a sondei arteziene | | | | |
| 35 | FjE03B | Executarea pomparilor pentru denisipare in vederea punerii si repunerii in exploatare a forajelor executate cu instalatie ДЭС-60 hidraulica in lipsa curentului electric(Перекачка глинистого раствора с целью ввода и восстановления в действие процесса бурения гидравлической установкой ДЭС-60) | ora | | | 166,0 160,0 |
| | 8113020070100 | Sondor | h-om | 5,0000 | 32,00 | 160,00 |
| | 295227000271160 | Instalatie de foraj hidraulic cu circulatie inversa ДЭС-60 | h-ut | 1,0000 | 1,00 | 1,00 |
| | 2912340002510 | Motocompresor mobil de aer de joasa presiune, debit 6,0 - 9,9 mc/min | h-ut | 1,0000 | 5,00 | 5,00 |
| | | 2. Lucrari de montaj | | | | |
| 36 | RpEG03A | Montarea tablourilor de distributie format panou, dulap, celula sau pupitru, gata echipate, avind greutatea pina la 150 kg (Монтаж распределительных щитов в виде панели, шкафа, ячейки или пульта, полностью оснащенных, весом до 150 кг) | buc | | | 339,93 312,64 |
| | 7137010011520 | Electrician in constructii | h-om | 9,7700 | 32,00 | 312,64 |
| | 2651122100402 | Ciment metalurgic cu adaosuri M 30 saci S1500 | kg | 1,0000 | 1,50 | 1,52 |
| | 1421102200525 | Nisip sortat nespalat de riu si lacuri 0,0-7,0 mm | m3 | 0,0050 | 150,00 | 1,50 |
| | 4100116202818 | Apa pentru mortare si betoane | m3 | 0,0010 | 8,00 | 0,00 |
| | 2874115802013 | Suruburi cap hexagonal M 16 x 100 | buc | 4,0000 | 3,00 | 12,12 |
| | 2874115840602 | Piulita M20 | kg | 4,0000 | 2,00 | 8,08 |
| | 2874115883700 | Saiba M 20 | buc | 4,0000 | 1,00 | 4,04 |
| | 1711317306661 | Bumbac de sters | kg | 0,0300 | 1,00 | 0,03 |
| 37 | RpEB06A | Conexiuni la presostatul instalatiei de hidrofor, tablouri, reostat de pornire a motoarelor de pina la 18,5 kw (Установка реле давления на водоподъемный насос, щиты, пусковые реостаты моторов, до 18.5 кВт) | buc | | | 82,34 27,52 |
| | 7137010011520 | Electrician in constructii | h-om | 0,8600 | 32,00 | 27,52 |
| | 2513736621533 | Banda izolatoare din pinza cauc.tip pe 10m x 20mm S3658 | m | 6,0000 | 9,00 | 54,00 |
| | 2723156718532 | Banda de protectie pe baza PVC de 1mm grosime | kg | 0,0050 | 1,00 | 0,00 |
| | 1711317309326 | Cirpe de sters | kg | 0,0150 | 1,00 | 0,01 |
| | 1592127301154 | Alcool tehnic 94 grade | l | 0,0400 | 20,00 | 0,80 |
| 38 | AcC06A | Montarea pe postament existent a pompelor de vid, cu piston, avind un debit de pina la 150 mc/h (Установка на существующем | buc | | | 137,5 89,6 |

| 1 | 2 | 3 | 4 | 5 | 6 | 7 |
|----|-------------------|---|------|--------|----------|-----------------|
| | | постаменте вакуумных, поршневых насосов, расход до 150 м3/час) | | | | |
| | 7136050012000 | Instalator alimentari apa | h-om | 2,8000 | 32,00 | 89,60 |
| | 2513736621810 | Placi tehnice de cauciuc pentru garnituri cu insertie textila de 3 mm grosime | kg | 0,7700 | 40,00 | 31,60 |
| | 2874115801186 | Suruburi cap hexagonal OL-37 M 12x60 | buc | 2,0000 | 3,00 | 6,18 |
| | 2874115840479 | Piulita hexag. M12 | buc | 2,0000 | 2,00 | 4,12 |
| | 2952270007602 | Tirfor 1,5 tf | h-ut | 0,2000 | 30,00 | 6,00 |
| 39 | RpED15C | Montarea cablurilor electrice din cupru, pentru instalatii electrice fixe, pentru tensiuni de 3,5/6 kV, simbol PVS 4*2.5 (Прокладка медных электрокабелей, в стационарных электропроводах, напряжением 3,5/6 кВ, PVS 4*2.5) | m | | | 30,38 7,04 |
| | 7137010011520 | Electrician in constructii | h-om | 0,2200 | 32,00 | 7,04 |
| | 313016480224425 | Cablu electric din cupru pentru instalatii fixe si minere PVS 4*2.5 | m | 1,0200 | 17,00 | 18,03 |
| | 2811236309901 | Confectii metalice de linii | kg | 0,3000 | 17,00 | 5,30 |
| 40 | AcB03D | Montarea in caminul existent a contorului de apa a robinetului de concesie ingropat, la bransamentele de plumb, avind diametrul de 50 mm (Установка в существующем колодце, в местах прохождения свинцового трубопровода, водомера и врезка вентиля, диаметр 50 мм) | buc | | | 568,64 55,04 |
| | 7136050012000 | Instalator alimentari apa | h-om | 1,7200 | 32,00 | 55,04 |
| | 2875274202000 | Robinet concesie tip KOSWA pentru bransamente apa | buc | 1,0000 | 500,00 | 500,00 |
| | 2744233336474 | Teava plumb presiune PB-99,96 - 44 x 7,5 mm | kg | 4,5000 | 0,01 | 0,05 |
| | 2744125904770 | Aliaj de lipit staniu-plumb LP-30 % G | kg | 0,2200 | 20,00 | 4,40 |
| | 2513736621810 | Placi tehnice de cauciuc pentru garnituri cu insertie textila de 3 mm grosime | kg | 0,0600 | 40,00 | 2,40 |
| | 2414317346207 | Stearina | kg | 0,0600 | 0,01 | 0,00 |
| | 2320116200573 | Benzina auto tip CO/R 75 | kg | 0,4500 | 15,00 | 6,75 |
| | | 3. Procurarea utilajului | | | | |
| 41 | pret de achizitie | Pompa arteziana, cu motor electric submersibil, marca 4SR4/35 | buc | | | 9 500,0 0,0 |
| | 124578986532 | Pompa arteziana, cu motor electric submersibil, marca 4SR4/35 | buc | 1,0000 | 9 500,00 | 9 500,00 |
| 42 | pret de achizitie | Procurarea contorului de apa "B Meters" d=50 mm | buc | | | 2 500,0 0,0 |
| | 12457898653250 | Contor de apa "B Meters" d=50 mm | buc | 1,0000 | 2 500,00 | 2 500,00 |
| 43 | pret de achizitie | Procurarea panoului de dirijare "ADE-COS"7,5-15/40 | buc | | | 3 000,0 0,0 |
| | 1245789865325040 | Panou de dirijare "ADE-COS"7,5-15/40 | buc | 1,0000 | 3 000,00 | 3 000,00 |

APROBAT:

Intocmit

Investitor

(funcția, semnătura, numele, prenumele)

(funcția, semnătura, numele, prenumele)

L.S.



L.S.

S.C. "VALDCONGRUP" S.R.L.

C/f: 100960000374

Email: valdcongrup@gmail.com

Tel: 0 22 428393; 0 78 664664

Fax: 0 22 428062

Adresa: str. Uzinelor 171/2, Chişinău, Republica Moldova



FORMULAR STANDARD PENTRU DOCUMENTUL UNIC DE ACHIZIȚII EUROPENE
(DUAE)

Partea I – Informații privind procedura de achiziții publice și autoritatea contractantă sau entitatea contractantă

Partea I a formularului DUAE se completează online doar de către autoritatea contractantă sau entitatea contractantă și include următoarele informații:

| A. | Informații despre publicare | |
|----|---|--|
| | Numărul anunțului/invitației publicată în BAP, și după caz numărul anunțului în J.O | ocds-b3wdp1-MD-1595334898909 |
| B. | Identitatea achizitorului | |
| | Denumirea oficială | Primăria s. Sărata Galbenă |
| | Țara | Republica Moldova |
| | Număr unic de identificare a autorității | 1007601005969 |
| C. | Informații privind procedura de achiziții publice | |
| | Tipul procedurii | Cerere Oferte de Prețuri |
| | Numărul unic de identificare al procedurii de achiziție | ocds-b3wdp1-MD-1595334898909 |
| | Data deschiderii ofertelor | 4 AUGUST 2020 ORA 09:00 |
| | Denumirea obiectului de achiziții | Forarea sondei areziene în s. Sărata Galbena, r-nul Hîncești repetat |
| | Scurtă descrie | Forarea sondei areziene în s. Sărata Galbena, r-nul Hîncești repetat |

Semnat:

(semnătura)

Nume:

ȚURCAN Denis

Funcția în cadrul firmei:

Director

Denumirea firmei și sigiliu:

VALDCONGRUP S.R.L.



S.C. "VALDCONGRUP" S.R.L.

C/f: 1009600000374

Email: valdcongrup@gmail.com

Tel: 0 22 428393; 0 78 664664

Fax: 0 22 428062

Adresa: str. Uzinelor 171/2, Chişinău, Republica Moldova



FORMULAR STANDARD PENTRU DOCUMENTUL UNIC DE ACHIZIȚII EUROPENE
(DUAЕ)

Partea II – Informații referitoare la operatorul economic

Partea II a formularului DUAЕ se completează online doar de către operatorii economici și include următoarele informații.

| A. Informații referitoare la operatorul economic | |
|---|--|
| Denumire | VALDCONGRUP S.R.L. |
| Adresa juridică: | str. Uzinelor 171/2, mun. Chişinău, Republica Moldova |
| Cod poştal | MD-2023 |
| Oraş | or. Chişinău |
| Ţara | Republica Moldova |
| Adresa web | http://valdcongrup.md/ |
| e-mail | valdcongrup@gmail.com |
| Telefon | 0 22 428393; 0 78 664664 |
| Persoana sau persoanele de contact | ŢURCAN Denis |
| Număr unic de identificare (IDNO/IDNP), după caz | 2001002096198 |
| Numărul cod TVA – dacă este cazul | 404313 |
| Statutul juridic al operatorului economic | Societate cu Răspundere Limitată |
| Numele fondatorilor | Ţurcan Denis, Ţurcan Lucia |
| Operatorul economic este: | |
| • întreprindere mică | <input type="checkbox"/> Da <input checked="" type="checkbox"/> Nu |
| • întreprindere mijlocie | <input checked="" type="checkbox"/> Da <input type="checkbox"/> Nu |
| Numai în cazul în care achiziția este rezervată: operatorul economic este un atelier protejat sau o ”întreprindere socială,, sau va asigura executarea contractului în contextul programelor de angajare protejată? | <input checked="" type="checkbox"/> Da <input type="checkbox"/> Nu |
| Care este procentul corespunzător de lucrători cu dizabilități sau defavorizați? | – |
| Dacă este necesar, vă rugăm să specificați cărei sau căror categorii de lucrători cu dizabilități sau defavorizați le aparțin angajații în cauză? | – |
| Dacă este cazul, activitatea antreprenorială a operatorului economic este înregistrată sau deține o certificare echivalentă în cadrul unui sistem național privind activitățile economice pe care le prestează? | |
| Vă rugăm să furnizați actele de constituire, dacă este cazul | <input checked="" type="checkbox"/> Da <input type="checkbox"/> Nu |
| Dacă actele de constituire sau de certificare sunt disponibile în format electronic, vă rugăm să precizați | – |
| Vă rugăm să furnizați autorizațiile pe care se bazează activitățile comerciale, dacă este cazul | <input checked="" type="checkbox"/> Da <input type="checkbox"/> Nu |
| Înregistrarea sau certificarea acoperă toate criteriile de selecție impuse? | <input checked="" type="checkbox"/> Da <input type="checkbox"/> Nu |

| | | |
|-----------|---|--|
| | <i>Vă rugăm să completați informațiile lipsă în partea II secțiunea A,B,C sau D, după caz, NUMAI dacă se solicită acest lucru în anunțul sau în documentele achiziției relevante</i> | |
| | Operatorul economic va fi în măsură să furnizeze un certificat cu privire la plata contribuțiilor la asigurările sociale și plata impozitelor sau să furnizeze informații care să îi permită autorității contractante sau entității contractante să obțină acest certificat direct prin accesarea unei baze de date naționale în orice stat, disponibilă în mod gratuit? | <input checked="" type="checkbox"/> Da <input type="checkbox"/> Nu |
| | Dacă documentele relevante sunt disponibile în format electronic, vă rugăm să precizați: | |
| | Operatorul economic participă la procedura de achiziții publice împreună cu alții? | <input type="checkbox"/> Da <input checked="" type="checkbox"/> Nu |
| | <i>Vă rugăm să vă asigurați că celelalte părți în cauză prezintă un formular DUAE separat.</i> | |
| | Vă rugăm să precizați rolul operatorului economic în cadrul grupului (lider, responsabil cu îndeplinirea unor sarcini specifice, etc): | – |
| | Vă rugăm să îi identificați pe ceilalți operatori economici care mai participă la procedura de achiziții publice: | – |
| | Dacă este cazul, denumirea grupului participant: | – |
| | Dacă este cazul, se indică lotul (loturile) pentru care operatorul economic dorește să depună oferte: | – |
| B. | Informații privind reprezentanții operatorului economic | |
| | <i>Dacă este cazul, vă rugăm să indicați numele și adresa (adresele) persoanei (persoanelor) împuternicită (împuternicite) să îl reprezinte pe operatorul economic în scopurile acestei proceduri de achiziții publice:</i> | |
| | Prenume | Denis |
| | Nume | ȚURCAN |
| | Data nașterii | 11.04.1987 |
| | Locul nașterii | or. Chișinău |
| | Strada și numărul | str-la 3 S. Radautanu nr. 2 |
| | Cod poștal | MD-2011 |
| | Oraș | or. Chișinău |
| | Țară | Republica Moldova |
| | e-mail | valdcongrup@gmail.com |
| | Telefon | 0 78 664664 |
| | Funcție / acționând în calitate de | Director |
| | <i>Dacă este cazul, vă rugăm să furnizați informații detaliate privind reprezentarea (formele, amploarea, scopul acesteia...)</i> | |
| C. | Informații privind utilizarea capacităților altor entități | |
| | Operatorul economic utilizează capacitățile altor entități pentru a satisface criteriile de selecție prevăzute în partea IV, precum și (dacă este cazul) criteriile și regulile menționate în partea V de mai jos? | <input checked="" type="checkbox"/> Da <input type="checkbox"/> Nu |
| | <i>Vă rugăm să prezentați un formular DUAE separat care să cuprindă informațiile solicitate în secțiunile A și B din această parte și din partea III pentru fiecare dintre entitățile în cauză, completat și semnat în mod corespunzător de entitățile în cauză. Vă atragem atenția asupra faptului că trebuie incluși, de asemenea, tehnicienii sau organismele tehnice implicate, indiferent dacă fac sau nu parte din întreprinderea operatorului economic, în special cei care răspund de controlul calității și, în cazul contractelor de achiziții publice de lucrări, tehnicienii sau organismele tehnice la care poate face apel operatorul economic în vederea executării lucrărilor. în măsura în care este relevant pentru capacitatea (capacitățile) specifică (specifice) utilizată (utilizate) de operatorul economic, vă rugăm să includeți informațiile prevăzute în părțile IV și V pentru fiecare dintre entitățile în cauză.</i> | |
| D. | Informații privind subcontractanții pe ale căror capacități operatorul economic nu se bazează | |
| | <i>Secțiunea se completează numai în cazul în care această informație este solicitată în mod explicit de către autoritatea contractantă sau entitatea contractantă.</i> | |
| | Operatorul economic intenționează să subcontracteze vreo parte din contract unor terți? | <input type="checkbox"/> Da <input checked="" type="checkbox"/> Nu |

S.C. "VALDCONGRUP" S.R.L.

C/f: 1009600000374

Email: valdcongrup@gmail.com

Tel: 0 22 428393; 0 78 664664

Fax: 0 22 428062

Adresa: str. Uzinelor 171/2, Chișinău, Republica Moldova



FORMULAR STANDARD PENTRU DOCUMENTUL UNIC DE ACHIZIȚII EUROPENE
(DUAE)

Partea III – Motive de excludere

Partea III a formularului DUAE se completează online de către autoritatea contractantă, entitatea contractantă și operatorii economici.

| A. | Motive referitoare la condamnările penale | |
|----|---|--|
| | <p><i>Art.18 din Legea nr.131 din 03.07.2015 stabilește următoarele motive de excludere.</i></p> <p><i>Al. (1) Autoritatea contractantă are obligația de a exclude din procedura de atribuire a contractului de achiziții publice orice ofertant sau candidat despre care are cunoștință că, în ultimii 5 ani, a fost condamnat, prin hotărârea definitivă a unei instanțe judecătorești, pentru participare la activități ale unei organizații sau grupări criminale, pentru corupție, pentru fraudă și/sau pentru spălare de bani, pentru infracțiuni de terorism sau infracțiuni legate de activități teroriste, finanțarea terorismului, exploatarea prin muncă a copiilor și alte forme de trafic de persoane.</i></p> <p><i>Al. (11) Obligația de excludere a ofertantului / candidatului se aplică și în cazul în care persoana condamnată printr-o hotărâre definitivă a unei instanțe de judecată pentru infracțiunile prevăzute la alin.1 este membru al organismului de administrare, de conducere sau de control în cadrul acestuia.</i></p> <p><i>Al. (6) Orice ofertant/candidat care se află în una din situațiile menționate la art.18 alin. (1) și (2) din legea 131/03.07.2015 privind achizițiile publice, furnizează dovezi care să arate că măsurile luate de el sunt suficiente pentru a demonstra fiabilitatea sa, în pofida existenței unui motiv de excludere. Dacă autoritatea contractantă consideră astfel de dovezi suficiente, ofertantul/candidatul în cauză nu este exclus de la procedura de achiziție publică.</i></p> <p><i>Al. (7) În sensul alin. (6), ofertantul/candidatul dovedește că a plătit sau s-a angajat să plătească o compensație în ceea ce privește eventualele prejudicii cauzate prin infracțiune sau prin abatere, că a clarificat complet faptele și împrejurările cooperând activ cu autoritățile abilitate să investigheze cazul și că a întreprins măsuri concrete la nivel tehnic, organizațional și în materie de personal, adecvate pentru a preveni orice noi infracțiuni sau abateri.</i></p> <p><i>Al. (8) Măsurile întreprinse de către ofertant/candidat în sensul alin. (7) sunt evaluate ținând seama de gravitatea și circumstanțele particulare ale infracțiunii sau ale abaterii. În cazul în care consideră că măsurile întreprinse sunt insuficiente, autoritatea contractantă informează ofertantul/candidatul despre motivele excluderii.</i></p> <p><i>Al. (9) Un ofertant/candidat care a fost exclus prin hotărâre definitivă a unei instanțe de judecată de la participarea la procedurile de achiziții publice nu are dreptul să facă uz de posibilitatea prevăzută la alin. (6)–(8).</i></p> | |
| | Participare la o organizație criminală <i>Text</i> | <input type="checkbox"/> Da <input checked="" type="checkbox"/> Nu |
| | Corupție <i>Text</i> | <input type="checkbox"/> Da <input checked="" type="checkbox"/> Nu |
| | Fraude <i>Text</i> | <input type="checkbox"/> Da <input checked="" type="checkbox"/> Nu |
| | Infracțiuni teroriste sau infracțiuni legate de activitățile teroriste <i>Text</i> | <input type="checkbox"/> Da <input checked="" type="checkbox"/> Nu |
| | Spălare de bani sau finanțarea terorismului <i>Text</i> | <input type="checkbox"/> Da <input checked="" type="checkbox"/> Nu |
| | Exploatarea prin muncă a copiilor și alte forme de trafic de persoane <i>Text</i> | <input type="checkbox"/> Da <input checked="" type="checkbox"/> Nu |

| B. | Motive legate de plata impozitelor sau a contribuțiilor la asigurările sociale | |
|----|--|--|
| | <p><i>Art.18 din Legea nr.131 din 03.07.2015 stabilește următoarele motive de excludere.</i> <i>Al. (2) Autoritatea contractantă are obligația de a exclude din procedura de atribuire a contractului de achiziții publice orice ofertant sau candidat care se află în oricare dintre următoarele situații:</i> <i>Lit. (b) nu și-a îndeplinit obligațiile de plată a impozitelor, taxelor și contribuțiilor de asigurări sociale în conformitate cu prevederile legale în vigoare în Republica Moldova sau în țara în care este stabilit.</i> <i>Al. (22) Prin derogare de la alin.2 lit. b), ofertantul/candidatul nu este exclus din procedura de atribuire dacă beneficiază, în condițiile legii, de eșalonarea obligațiilor de plată a impozitelor, taxelor și contribuțiilor de asigurări sociale ori de alte facilități în vederea plății acestora, inclusiv a majorărilor de întârziere (penalităților) și/sau a amenzilor.</i></p> | |
| | Plata impozitelor <i>text</i> | <input type="checkbox"/> Da <input checked="" type="checkbox"/> Nu |
| | Această încălcare a obligațiilor a fost stabilită prin alte mijloace decât o hotărâre judecătorească sau administrativă? | <input type="checkbox"/> Da <input checked="" type="checkbox"/> Nu |
| | <p>În cazul în care această încălcare a obligațiilor a fost stabilită printr-o hotărâre judecătorească sau administrativă, această decizie este definitivă și obligatorie? <i>Vă rugăm să precizați data condamnării</i> <i>În cazul unei condamnări, durată perioadei de excludere, în măsura în care aceasta este stabilită direct în condamnare</i> <i>Descrieți ce mijloace au fost utilizate</i></p> | <input type="checkbox"/> Da <input checked="" type="checkbox"/> Nu |
| | <p>Operatorul economic și-a îndeplinit obligațiile plătind impozitele sau contribuțiile la asigurările sociale datorate sau încheind un aranjament cu caracter obligatoriu în vederea plății acestora, inclusiv, după caz, a eventualelor dobânzi acumulate sau a amenzilor? <i>Vă rugăm să le descrieți</i> <i>Aceste informații sunt disponibile gratuit pentru autorități, dintr-o bază de date națională?</i></p> | <input type="checkbox"/> Da <input checked="" type="checkbox"/> Nu |
| | Plata asigurărilor sociale | |
| | Operatorul economic și-a încălcat obligațiile cu privire la plata contribuțiilor la asigurările sociale atât pe teritoriul Republicii Moldova, cât și în alte state? | |
| | Această încălcare a obligațiilor a fost stabilită prin alte mijloace decât o hotărâre judecătorească sau administrativă? | <input type="checkbox"/> Da <input checked="" type="checkbox"/> Nu |
| | <p>În cazul în care această încălcare a obligațiilor a fost stabilită printr-o hotărâre judecătorească sau administrativă, această decizie este definitivă și obligatorie? <i>Vă rugăm să precizați data condamnării</i> <i>În cazul unei condamnări, durată perioadei de excludere, în măsura în care aceasta este stabilită direct în condamnare</i> <i>Descrieți ce mijloace au fost utilizate</i></p> | <input type="checkbox"/> Da <input checked="" type="checkbox"/> Nu |
| | <p>Operatorul economic și-a îndeplinit obligațiile plătind impozitele sau contribuțiile la asigurările sociale datorate sau încheind un aranjament cu caracter obligatoriu în vederea plății acestora, inclusiv, după caz, a eventualelor dobânzi acumulate sau a amenzilor? <i>Vă rugăm să le descrieți</i> <i>Aceste informații sunt disponibile gratuit pentru autorități, dintr-o bază de date națională ?</i></p> | <input type="checkbox"/> Da <input checked="" type="checkbox"/> Nu |
| C. | Includerea în lista de interdicție a operatorilor economici | |
| | Este operatorul economic înscris în lista de interdicție a operatorilor economici în conformitate cu Articolul 18 al. e) din Legea nr.131 din 03.07.2015 privind achizițiile publice. | |
| D. | Motive legate de insolvență, conflicte de interese sau abateri profesionale | |

| | | |
|--|-----------------------------|--|
| <p><i>Art.18 al. 2 din Legea nr.131 din 03.07.2015 stabilește următoarele motive de excludere.</i></p> <p><i>lit. (a) se află în proces de insolabilitate ca urmare a hotărârii judecătorești;</i></p> <p><i>lit. (c) a fost condamnat, în ultimii 3 ani, prin hotărârea definitivă a unei instanțe judecătorești, pentru o faptă care a adus atingere eticii profesionale sau pentru comiterea unei greșeli în materie profesională;</i></p> <p><i>lit. (d) a prezentat informații false sau nu a prezentat informațiile solicitate de către autoritatea contractantă în scopul demonstrării îndeplinirii criteriilor de calificare și selecție;</i></p> <p><i>lit. (d1) a încălcat obligațiile aplicabile în domeniul mediului, muncii și asigurărilor sociale, în cazul în care autoritatea contractantă demonstrează, prin orice mijloace adecvate, acest fapt;</i></p> <p><i>lit. (d2) se face vinovat de o abatere profesională, care îi pune la îndoială integritatea, în cazul în care autoritatea contractantă demonstrează, prin orice mijloace adecvate, acest fapt;</i></p> <p><i>lit. (d3) a încheiat cu alți operatori economici acorduri care vizează denaturarea concurenței, în cazul în care acest fapt se constată prin decizie a organului abilitat în acest sens;</i></p> <p><i>lit. (d4) se află într-o situație de conflict de interese care nu poate fi remediată în mod efectiv prin măsurile prevăzute la art. 74.</i></p> | | |
| În măsura cunoștințelor sale, operatorul economic și-a încălcat obligațiile în domeniul mediului ? | <input type="checkbox"/> Da | <input checked="" type="checkbox"/> Nu |
| Ați luat măsuri pentru a demonstra fiabilitatea dumneavoastră (autocorectare) <i>Vă rugăm să le descrieți</i> | <input type="checkbox"/> Da | <input checked="" type="checkbox"/> Nu |
| În măsura cunoștințelor sale, operatorul economic și-a încălcat obligațiile în domeniul social? | <input type="checkbox"/> Da | <input checked="" type="checkbox"/> Nu |
| Ați luat măsuri pentru a demonstra fiabilitatea dumneavoastră (autocorectare) <i>Vă rugăm să le descrieți</i> | <input type="checkbox"/> Da | <input checked="" type="checkbox"/> Nu |
| În măsura cunoștințelor sale, operatorul economic și-a încălcat obligațiile în domeniul muncii? | <input type="checkbox"/> Da | <input checked="" type="checkbox"/> Nu |
| Ați luat măsuri pentru a demonstra fiabilitatea dumneavoastră (autocorectare) <i>Vă rugăm să le descrieți</i> | <input type="checkbox"/> Da | <input checked="" type="checkbox"/> Nu |
| Falimentul | | |
| Operatorul economic este în stare de faliment? <i>Vă rugăm să le descrieți</i> | <input type="checkbox"/> Da | <input checked="" type="checkbox"/> Nu |
| <i>Precizați motivele pentru care veți putea fi, totuși, în măsură să executați contractul. Nu este necesar să se furnizeze aceste informații în cazul în care excluderea operatorilor economici în acest caz a devenit obligatorie în temeiul legislației naționale aplicabile, fără nicio posibilitate de derogare atunci când operatorul economic este, totuși în măsură să execute contractul.</i> | | |
| Aceste informații sunt disponibile gratuit pentru autorități, dintr-o bază de date națională ? | <input type="checkbox"/> Da | <input checked="" type="checkbox"/> Nu |
| Insolvența | | |
| Operatorul economic este în situație de insolvență sau de lichidare? <i>Vă rugăm să le descrieți</i> | <input type="checkbox"/> Da | <input checked="" type="checkbox"/> Nu |
| <i>Precizați motivele pentru care veți putea fi, totuși, în măsură să executați contractul. Nu este necesar să se furnizeze aceste informații în cazul în care excluderea operatorilor economici în acest caz a devenit obligatorie în temeiul legislației naționale aplicabile, fără nicio posibilitate de derogare atunci când operatorul economic este, totuși în măsură să execute contractul.</i> | | |
| Aceste informații sunt disponibile gratuit pentru autorități, dintr-o bază de date națională ? | <input type="checkbox"/> Da | <input checked="" type="checkbox"/> Nu |
| Active administrate de lichidator | | |
| Activele operatorului economic sunt administrate de un lichidator sau de o instanță? <i>Vă rugăm să le descrieți</i> | <input type="checkbox"/> Da | <input checked="" type="checkbox"/> Nu |
| <i>Precizați motivele pentru care veți putea fi, totuși, în măsură să executați contractul. Nu este necesar să se furnizeze aceste informații în cazul în care excluderea operatorilor economici în acest caz a devenit obligatorie în temeiul legislației naționale aplicabile, fără nicio posibilitate de derogare atunci când operatorul economic este, totuși în măsură să execute contractul.</i> | | |

| | | |
|--|--|--|
| | <i>Aceste informații sunt disponibile gratuit pentru autorități, dintr-o bază de date națională ?</i> | <input type="checkbox"/> Da <input checked="" type="checkbox"/> Nu |
| | Activitățile economice sunt suspendate | |
| | Activitățile economice ale operatorului economic sunt suspendate? <i>Vă rugăm să le descrieți</i> | <input type="checkbox"/> Da <input checked="" type="checkbox"/> Nu |
| | <i>Precizați motivele pentru care veți putea fi, totuși, în măsură să executați contractul. Nu este necesar să se furnizeze aceste informații în cazul în care excluderea operatorilor economici în acest caz a devenit obligatorie în temeiul legislației naționale aplicabile, fără nicio posibilitate de derogare atunci când operatorul economic este, totuși în măsură să execute contractul.</i> | |
| | <i>Aceste informații sunt disponibile gratuit pentru autorități, dintr-o bază de date națională ?</i> | <input type="checkbox"/> Da <input checked="" type="checkbox"/> Nu |
| | Acorduri cu alți operatori economici care vizează denaturarea concurenței | |
| | Operatorul economic a încheiat acorduri cu alți operatori economici care au ca obiect denaturarea concurenței? <i>Vă rugăm să le descrieți</i> | <input type="checkbox"/> Da <input checked="" type="checkbox"/> Nu |
| | <i>Precizați motivele pentru care veți putea fi, totuși, în măsură să executați contractul. Nu este necesar să se furnizeze aceste informații în cazul în care excluderea operatorilor economici în acest caz a devenit obligatorie în temeiul legislației naționale aplicabile, fără nicio posibilitate de derogare atunci când operatorul economic este, totuși în măsură să execute contractul.</i> | |
| | Ați luat măsuri pentru a demonstra fiabilitatea dumneavoastră (autocorectare) <i>Vă rugăm să le descrieți</i> | <input type="checkbox"/> Da <input checked="" type="checkbox"/> Nu |
| | Conflict de interese care decurge din participarea la procedura de achiziții publice. | |
| | Operatorul economic are cunoștință de vreun conflict de interese, astfel cum se precizează în legislația națională, anunțul relevant sau documentele achiziției, care decurge din participarea sa la procedura de achiziții publice? <i>Vă rugăm să le descrieți</i> | <input type="checkbox"/> Da <input checked="" type="checkbox"/> Nu |
| | Implicare directă sau indirectă în pregătirea acestei proceduri de achiziții publice | |
| | Operatorul economic sau o întreprindere care are legături cu acesta a oferit consultanță autorității contractante sau entității contractante sau a participat în orice alt mod la pregătirea procedurii de achiziții publice? <i>Vă rugăm să le descrieți</i> | <input type="checkbox"/> Da <input checked="" type="checkbox"/> Nu |
| | Încetare anticipată, daune-interese sau alte sancțiuni comparabile | |
| | Operatorul economic s-a aflat într-o situație în care un contract de achiziții publice anterior, un contract anterior încheiat cu o entitate contractantă sau un contract de concesiune anterior a fost realizat anticipat sau au fost impuse daune-interese sau alte sancțiuni comparabile în legătură cu respectivul contract anterior: <i>Vă rugăm să descrieți</i> | <input type="checkbox"/> Da <input checked="" type="checkbox"/> Nu |
| | Ați luat măsuri pentru a demonstra fiabilitatea dumneavoastră (autocorectare) <i>Vă rugăm să le descrieți</i> | <input type="checkbox"/> Da <input checked="" type="checkbox"/> Nu |
| | Vinovat de interpretare eronată, nedivulgare de informații, incapacitate de a furniza documentele necesare și obținere de informații confidențiale referitoare la această procedură | |

S.C. "VALDCONGRUP" S.R.L.

C/f: 1009600000374

Email: valdcongrup@gmail.com

Tel: 0 22 428393; 0 78 664664

Fax: 0 22 428062

Adresa: str. Uzinelor 171/2, Chişinău, Republica Moldova



FORMULAR STANDARD PENTRU DOCUMENTUL UNIC DE ACHIZIȚII EUROPENE
(DUAE)

Partea IV – Criteriile de selecție

Partea IV se completează online de către autoritatea contractantă, entitatea contractantă și operatorii economici și include.

| | | |
|-----------|---|--|
| A. | Capacitatea de a corespunde cerințelor | |
| | Art.21 din Legea nr.131 din 03.07.2015 stabilește următoarele motive de selecție: | |
| | Înscrierea într-un registru profesional relevant: | |
| | Este înscris între-unul dintre registrele profesionale sau comerciale relevante naționale sau din statele membre UE în care este stabilit | <input checked="" type="checkbox"/> Da <input type="checkbox"/> Nu |
| | <i>Aceste informații sunt disponibile gratuit pentru autorități, dintr-o bază de date națională ?</i> | <input type="checkbox"/> Da <input checked="" type="checkbox"/> Nu |
| | Este necesară o autorizație pentru ca operatorul economic să poată presta serviciul în cauză în țara unde este stabilit: <i>Vă rugăm să le descrieți</i> | <input checked="" type="checkbox"/> Da <input type="checkbox"/> Nu |
| | <i>Aceste informații sunt disponibile gratuit pentru autorități, dintr-o bază de date națională ?</i> | <input type="checkbox"/> Da <input checked="" type="checkbox"/> Nu |
| B. | Capacitatea economică și financiară | |
| | <i>Articolul 20 al.1 din Legea 131 din 03.07.2018 privind achizițiile publice, stabilește că, Demonstrarea capacității economice și financiare a operatorului economic se realizează prin prezentarea unuia sau a mai multor documente relevante, cum ar fi</i> | |
| | Declarații bancare | |
| | Operatorul economic va fi în măsură să furnizeze declarații bancare sau, după caz, dovezi privind asigurarea riscului profesional, sau să furnizeze informații care să îi permită autorității contractante sau entității contractante să obțină aceste informații direct prin accesarea unei baze de date naționale în orice stat, disponibilă în mod gratuit? <i>Vă rugăm să le descrieți</i> | <input checked="" type="checkbox"/> Da <input type="checkbox"/> Nu |
| | <i>Aceste informații sunt disponibile gratuit pentru autorități, dintr-o bază de date națională ?</i> | <input type="checkbox"/> Da <input checked="" type="checkbox"/> Nu |
| | Cifra de afaceri anuală | |
| | <i>Art. 20 din Legea 131 din 03.07.2018 privind achizițiile publice, stabilește că. Al. (11) În sensul alin. (1) lit. c), cifra de afaceri anuală minimă impusă operatorilor economici nu trebuie să depășească de două ori valoarea estimată a contractului, cu excepția cazurilor bine justificate, precum cele legate de riscurile speciale aferente naturii bunurilor, lucrărilor sau serviciilor. Autoritatea contractantă indică principalele motive pentru o astfel de cerință în documentația de atribuire. Atunci când un contract este împărțit în loturi, indicele cifrei de afaceri se aplică pentru fiecare lot individual. Cu toate acestea, autoritatea contractantă stabilește cifra de afaceri anuală minimă impusă operatorilor economici cu referire la grupuri de loturi, dacă ofertantului câștigător îi sânt atribuite mai multe loturi care trebuie executate în același timp. În cazul în care urmează să se atribue contracte bazate pe un acord-cadru, cifra de afaceri anuală maximă se calculează în funcție de dimensiunea maximă anticipată a contractelor specifice care vor fi executate în același timp sau, dacă aceasta nu este cunoscută, pe baza valorii estimate a acordului-cadru. În cazul unor sisteme dinamice de achiziții, cifra de afaceri anuală maximă se calculează pe baza dimensiunii maxime anticipate a contractelor specifice care urmează să fie atribuite în cadrul sistemului respectiv</i> | |

| | | |
|-----------|---|--|
| | Cifra de afaceri anuală pentru numărul de exerciții financiare impus în anunțul relevant, în documentele achiziției sau în DUAE, este după cum urmează: <i>Se completează de către autoritatea contractantă</i> Valoare | Cifră de afaceri: 26 739 963 MDL |
| | <i>Aceste informații sunt disponibile gratuit pentru autorități, dintr-o bază de date națională ?</i> | <input type="checkbox"/> Da <input checked="" type="checkbox"/> Nu |
| | Cifra de afaceri medie anuală | |
| | Cifra de afaceri medie anuală pentru numărul de ani impus în anunțul relevant, în documentele achiziției sau în DUAE, este după cum urmează: <i>Se completează de către autoritatea contractantă</i> Număr de ani: 3 Valoare: 32 644 774 MDL | An:2017 Cifră de afaceri: 36 819 113 MDL An: 2018 Cifră de afaceri: 34 375 245 MDL An: 2019 Cifră de afaceri: 26 739 963 MDL |
| | <i>Aceste informații sunt disponibile gratuit pentru autorități, dintr-o bază de date națională ?</i> | <input type="checkbox"/> Da <input checked="" type="checkbox"/> Nu |
| | Raport financiar | |
| | Operatorul economic va fi în măsură să furnizeze raportul financiar înregistrat, extrase din raportul financiar, sau să furnizeze informații care să îi permită autorității contractante sau entității contractante să obțină acest raport direct prin accesarea unei baze de date naționale în orice stat, disponibilă în mod gratuit? | <input type="checkbox"/> Da <input checked="" type="checkbox"/> Nu |
| | <i>Aceste informații sunt disponibile gratuit pentru autorități, dintr-o bază de date națională?</i> | <input type="checkbox"/> Da <input checked="" type="checkbox"/> Nu |
| | <i>Dacă autoritatea contractantă sau entitatea contractantă solicită în anunțul de participare prezentarea unor formulare care conțin informații privind capacitatea economică sau financiară, vă rugăm să furnizați formularele solicitate în anunțul de participare.</i> | |
| | <p>Art. 20 din Legea 131 din 03.07.2015 privind achizițiile publice, stabilește că.</p> <p>Al. (5) În cazul în care ofertantul/candidatul își demonstrează capacitatea economică și financiară invocând și susținerea acordată, în conformitate cu prevederile alin. (4), de către o altă persoană, acesta are obligația de a dovedi susținerea de care beneficiază prin prezentarea în formă scrisă a unui angajament ferm al persoanei respective, încheiat în formă autentică, prin care această persoană confirmă faptul că va pune la dispoziția ofertantului/candidatului resursele financiare invocate.</p> <p>Persoana care asigură susținerea financiară trebuie să îndeplinească criteriile de selecție relevante și nu trebuie să se afle în niciuna dintre situațiile prevăzute la art. 18 alin. (1) și alin. (2) lit. a), c)d 3), care determină excluderea din procedura de atribuire.</p> <p>Al. (6) Atunci când ofertantul/candidatul se bazează pe capacitățile altei persoane în ceea ce privește criteriile referitoare la capacitatea economică și financiară, autoritatea contractantă solicită ca ofertantul/candidatul și acea persoană să fie răspunzătoare solidar pentru executarea contractului.</p> <p>Al. (7) În aceleași condiții prevăzute la alin. (4)–(6), o asociație de operatori economici are dreptul să se bazeze pe capacitățile membrilor asociației sau ale altor persoane.</p> | |
| C. | Capacitatea tehnică și/sau profesională | |
| | Art.21 din Legea nr.131 din 03.07.2015 stabilește următoarele motive de selecție: | |
| | Operatorul economic va fi în măsură să furnizeze documentele solicitate de către autoritatea contractantă sau entitatea contractantă în anunțul de participare, care demonstrează capacitatea tehnică și/sau profesională pentru executarea viitorului contract, sau să furnizeze informații care să îi permită autorității contractante sau entității contractante să obțină aceste informații direct prin accesarea unei baze de date naționale în orice stat, disponibilă în mod gratuit? | <input type="checkbox"/> Da <input checked="" type="checkbox"/> Nu |
| | <i>Aceste informații sunt disponibile gratuit pentru autorități, dintr-o bază de date națională?</i> | <input type="checkbox"/> Da <input checked="" type="checkbox"/> Nu |
| | <i>Dacă autoritatea contractantă sau entitatea contractantă solicită în anunțul de participare prezentarea unor formulare care conțin informații privind capacitatea tehnică sau profesională, vă rugăm să furnizați formularele solicitate în anunțul de participare.</i> | |

| | | |
|--|--|--|
| | Pentru contractele de achiziție de lucrări: executarea de lucrări de tipul specificat | |
| | Numai pentru contractele de achiziții publice de lucrări: în perioada de referință, operatorul economic a îndeplinit următoarele lucrări de tipul specificat. Autoritățile contractante pot solicita experiența de până la cinci ani și pot accepta experiența acumulată în urmă cu peste cinci ani. | Lucrări civile construcția rețelei de aprovizionare cu apă potabilă cu lungimea de 4,6 km din s. Cotiujenii |
| | Descriere | |
| | Valoare | 2 620 402,00 MDL 145 577,89 \$ |
| | Data de începere | 11 noiembrie 2019 |
| | Data de încheiere | 15 mai 2020 |
| | Beneficiari | Unitatea Consolidată pentru Implementarea Programelor IFAD |
| | <i>Aceste informații sunt disponibile gratuit pentru autorități, dintr-o bază de date națională?</i> | <input type="checkbox"/> Da <input checked="" type="checkbox"/> Nu |
| | Instalații tehnice și măsuri de asigurare a calității | |
| | Vă rugăm să furnizați detalii referitoare la tehnicieni sau organismele tehnice pe care operatorul economic le poate solicita, în special cele responsabile de controlul calității în legătură cu acest exercițiu de achiziții publice. <i>Vă rugăm să le descrieți</i> | Contract de colabrară cu Institutul de Cercetări Științifice în Construcții Nr. 170 din 05.11.2018 |
| | Vă rugăm să furnizați o declarație cu privire la sisteme de management și de trasabilitate în cadrul lanțului de aprovizionare utilizate. | <input checked="" type="checkbox"/> Da <input type="checkbox"/> Nu |
| | <i>Aceste informații sunt disponibile gratuit pentru autorități, dintr-o bază de date națională?</i> | <input type="checkbox"/> Da <input checked="" type="checkbox"/> Nu |
| | <i>Dacă autoritatea contractantă sau entitatea contractantă solicită în anunțul de participare prezentarea unor formulare, vă rugăm să furnizați formularele solicitate în anunțul de participare.</i> | |
| | Permiterea controalelor | |
| | Pentru produsele sau serviciile complexe care urmează să fie furnizate sau, în mod excepțional, pentru produsele sau serviciile necesare cu un scop anume. Operatorul economic va permite efectuarea de verificări ale capacităților de producție sau ale capacității tehnice a operatorului economic și, dacă este necesar, ale mijloacelor de studiu și de cercetare de care dispune și ale măsurilor de control al calității? Vă rugăm să rețineți că, în cazul în care operatorul economic a decis să subcontracteze o parte din contract și se bazează pe capacitățile subcontractantului pentru executarea părții respective, trebuie să completați un DUAE separat pentru astfel de subcontractanți. <i>Permiteți verificări</i> | <input checked="" type="checkbox"/> Da <input type="checkbox"/> Nu |
| | Diplome de studii și calificări profesionale | |
| | Următoarele calificări educaționale și profesionale sunt deținute de prestatorul de servicii sau de contractantul însuși și/sau în funcție de cerințele stabilite în anunțul de participare sau în documentele procedurii de achiziție de către personalul său de conducere. <i>Vă rugăm să le descrieți</i> | Certificat de atestare tehnico-profesională Seria 2019-DLS Numărul 0228 Turcan Anatolii |
| | <i>Aceste informații sunt disponibile gratuit pentru autorități, dintr-o bază de date națională?</i> | <input type="checkbox"/> Da <input checked="" type="checkbox"/> Nu |
| | <i>Dacă autoritatea contractantă sau entitatea contractantă solicită în anunțul de participare prezentarea unor formulare, vă rugăm să furnizați formularele solicitate în anunțul de participare.</i> | |
| | Măsuri de management al mediului | |

| | | |
|-----------|--|---|
| | Operatorul economic va putea să aplice următoarele măsuri de management de mediu atunci când execută contractul: <i>Vă rugăm să le descrieți</i> | Valdcongrup S.R.L. Deține certificatul Internațional de Management de Mediu BS EN ISO 14001: 2015 din 5 martie 2018 |
| | <i>Aceste informații sunt disponibile gratuit pentru autorități, dintr-o bază de date națională?</i> | Da <input type="checkbox"/> Nu <input checked="" type="checkbox"/> |
| | Numărul membrilor personalului de conducere | |
| | Numărul membrilor personalului de conducere ale operatorului economic din ultimii trei ani au fost după cum urmează. | Anul 2017 Număr 9 persoane Anul 2018 Număr 9 persoane Anul 2019 Număr 9 persoane |
| D. | Sisteme de asigurare a calității și standarde de management de mediu. | |
| | Art. al din lege stabilește următoarele motive de selecție. | |
| | Certificate emise de organisme independente cu privire la sistemele sau standardele de management de mediu | <input checked="" type="checkbox"/> Da <input type="checkbox"/> Nu |
| | <i>Aceste informații sunt disponibile gratuit pentru autorități, dintr-o bază de date națională?</i> | Da <input type="checkbox"/> Nu <input checked="" type="checkbox"/> |
| | <i>Dacă autoritatea contractantă sau entitatea contractantă solicită în anunțul de participare prezentarea unor formulare, vă rugăm să furnizați formularele solicitate în anunțul de participare.</i> | |

Semnat:



(semnătura)

Nume:

ȚURCAN Denis

Funcția în cadrul firmei:

Director

Denumirea firmei și sigiliu:

VALDCONGRUP S.R.L.



S.C. "VALDCONGRUP" S.R.L.

C/f: 1009600000374

Email: valdcongrup@gmail.com

Tel: 0 22 428393; 0 78 664664

Fax: 0 22 428062

Adresa: str. Uzinelor 171/2, Chișinău, Republica Moldova



FORMULAR STANDARD PENTRU DOCUMENTUL UNIC DE ACHIZIȚII EUROPENE
(DUAE)

Partea V - Indicații generale pentru toate criteriile de selecție

Partea V - se completează online de către autoritatea contractantă, entitatea contractantă și operatorii economici și include.

| A. | Îndeplinirea tuturor criteriilor de selecție impuse: | |
|----|---|--|
| | Operatorul economic va fi în măsură să furnizeze formularele, certificatele, avizele și alte documente indicate în anunțul de participare, sau să ofere informații care să îi permită autorității contractante sau entității contractante să obțină aceste documente, informații direct prin accesarea unei baze de date naționale în orice stat, disponibilă în mod gratuit? | <input checked="" type="checkbox"/> Da <input type="checkbox"/> Nu |
| | Termen | 3 zile |
| | <i>Aceste informații sunt disponibile gratuit pentru autorități, dintr-o bază de date națională?</i> | <input type="checkbox"/> Da <input checked="" type="checkbox"/> Nu |

Semnat:

(semnătura)

Nume:

ȚURCAN Denis

Funcția în cadrul firmei:

Director

Denumirea firmei și sigiliu:

VALDCONGRUP S.R.L.



S.C. "VALDCONGRUP" S.R.L.

C/f: 1009600000374

Email: valdcongrup@gmail.com

Tel: 0 22 428393; 0 78 664664

Fax: 0 22 428062

Adresa: str. Uzinelor 171/2, Chișinău, Republica Moldova



FORMULAR STANDARD PENTRU DOCUMENTUL UNIC DE ACHIZIȚII EUROPENE
(DUAE)

Partea VI - Preselecția candidaților calificați pentru procedura licitației restrânse, negociere, dialog competitiv și parteneriatul pentru inovare

Partea VI se completează online de către autoritatea contractantă, entitatea contractantă și operatorii economici și include.

| | | |
|--|--|--|
| | Operatorul economic declară că: Îndeplinește criteriile sau regulile obiective și nediscriminatorii aplicabile pentru limitarea numărului de candidați în următorul mod: | Da |
| | Operatorul economic declară că: Dispune de certificate sau alte forme de documente justificative, după cum este cerut de anunțul de participare relevant: | Da |
| | <i>Aceste informații sunt disponibile gratuit pentru autorități, dintr-o bază de date națională?</i> | <input type="checkbox"/> Da <input checked="" type="checkbox"/> Nu |

Semnat:

(semnătura)

Nume:

ȚURCAN Denis

Funcția în cadrul firmei:

Director

Denumirea firmei și sigiliu:

VALDCONGRUP S.R.L.



S.C. "VALDCONGRUP" S.R.L.

C/f: 1009600000374

Email: valdcongrup@gmail.com

Tel: 0 22 428393; 0 78 664664

Fax: 0 22 428062

Adresa: str. Uzinelor 171/2, Chişinău, Republica Moldova



FORMULAR STANDARD PENTRU DOCUMENTUL UNIC DE ACHIZIȚII EUROPENE
(DUAE)

Partea VII- Declarațiile finale

Operatorul economic declară că informațiile prezentate în părțile II - VI de mai sus sunt exacte și corecte și că au fost furnizate cunoscând pe deplin consecințele cazurilor grave de declarații false.

Operatorul economic declară în mod oficial că poate să furnizeze, la cerere și fără întârziere, certificatele și alte forme de documente justificative menționate, cu excepția cazului în care:

1. Autoritatea contractantă sau entitatea contractantă are posibilitatea de a obține documentele justificative în cauză direct prin accesarea unei bazei de date relevante care este disponibilă gratuit, și se consimte accesul la informațiile menționate, în cazul în care acest lucru este necesar.

Operatorul economic declară în mod oficial că este de acord ca

Primăria s. Sărata Galbenă

,astfel cum este descrisă în partea I secțiunea A să obțină acces la documentele justificative privind informațiile pe care le-a furnizat în acest Document Unic de Achiziție European în scopul

[ocds-b3wdp1-MD-1595334898909](#)

Nume: ȚURCAN Denis

Poziția: Director

Data: 4 august 2020

Locul: str. Uzinelor 171/2, mun. Chişinău, Republica Moldova

Semnătura

Semnat:

(semnătura)

Nume:

ȚURCAN Denis

Funcția în cadrul firmei:

Director

Denumirea firmei și sigiliu:

VALDCONGRUP S.R.L.



S.C. "VALDCONGRUP" S.R.L.

C/f: 1009600000374

Email: valdcongrup@gmail.com

Tel: 0 22 428393; 0 78 664664

Fax: 0 22 428062

Adresa: str. Uzinelor 171/2, Chișinău, Republica Moldova



OFERTA FINANCIARĂ

Obiectul Achiziției: Forarea sondei areziene în s. Sărata Galbena, r-nul Hîncești repetat

Autoritatea contractantă: Primăria s. Sărata Galbenă

Operator Economic: VALDCONGRUP S.R.L.

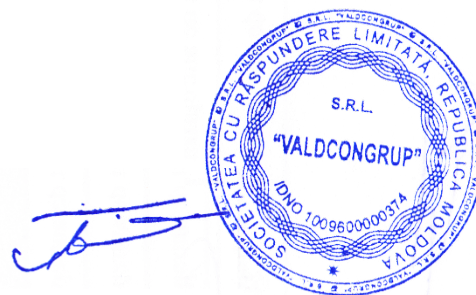

S.C. "VALDCONGRUP" S.R.L.

C/f: 100960000374

Email: valdcongrup@gmail.com

Tel: 0 22 428393; 0 78 664664

Fax: 0 22 428062

Adresa: str. Uzinelor 171/2, Chișinău, Republica Moldova



FORMULARUL F3.1

OFERTĂ

Către

Primăria s. Sărata Galbenă

(denumirea autorității contractante și completă)

Stimați domni,

1. Examinînd documentația standard pentru elaborarea și prezentarea ofertei, subsemnatul,

ȚURCAN Denis

reprezentanți ai ofertantului

VALDCONGRUP S.R.L.

ne oferim ca, în

(nume, prenume)

(denumirea, numele ofertantului)

conformitate cu prevederile și cerințele cuprinse în documentația menționată, să executăm:

Forarea sondei areziene în s. Sărata Galbenă, r-nul Hîncești repetat

(denumirea lucrării)

pentru suma fără TVA de:

195 126 lei

(una sută nouăzeci și cinci mii una sută douăzeci și șase lei , zero bani)

(suma în litere și în cifre)

la care se adaugă **taxa pe valoarea adăugată** în cuantum de:

39 025 lei

(treizeci și nouă mii douăzeci și cinci lei , zero bani)

(suma în litere și în cifre)

Total suma ofertei inclusiv TVA:

234 151 lei

(două sute treizeci și patru mii una sută cincizeci și unu lei , zero bani)

(suma în litere și în cifre)

2. Ne angajăm ca, în cazul în care oferta noastră este stabilită câștigătoare, să începem lucrările cât mai curînd posibil după primirea dispoziției de începere și să terminăm lucrările în conformitate cu graficul de execuție anexate în

6 (șase) luni

calendaristice.

(perioada în litere și în cifre)

3. Ne angajăm să menținem această ofertă valabilă pentru o durată de

30 (treizeci) zile

respectiv pînă la data de

04.09.2020

și ea va rămîne obligatorie pentru noi și poate fi

acceptată oricînd înainte de expirarea perioadei de valabilitate.

4. Pînă la încheierea, semnarea contractului de achiziție publică această ofertă, împreună cu comunicarea transmisă de dumneavoastră, prin care oferta noastră este stabilită câștigătoare, vor constitui un contract angajat între noi.

5. Alături de oferta de bază:

depunem oferta alternativă, ale cărei detalii sînt prezentate într-un formular de ofertă separat, marcat în mod clar „alternativă”;

nu depunem ofertă alternativă.

(se bifează opțiunea corespunzătoare)

6. Am înțeles și consimțim ca, în cazul în care oferta noastră este stabilită ca fiind câștigătoare, să constituim garanția de bună execuție în conformitate cu prevederile din documentația standard pentru elaborarea și prezentarea ofertei.

7. Înțelegem că nu sînteți obligați să acceptați oferta cu cel mai scăzut preț sau orice altă ofertă pe care o puteți primi.

Data:

4 august 2020

În calitate de **Director al VALDCONGRUP S.R.L.** legal autorizat să semnez oferta pentru și în numele

ȚURCAN Denis

(denumirea/numele ofertantului)

(semnătura)



S.C. "VALDCONGRUP" S.R.L.

C/f: 100960000374

Email: valdcongrup@gmail.com

Tel: 0 22 428393; 0 78 664664

Fax: 0 22 428062

Adresa: str. Uzinelor 171/2, Chișinău, Republica Moldova



ANEXĂ LA OFERTĂ

1. Valoarea maximă a lucrărilor executate de subantreprenor _____ **0,00%**
(% din prețul total oferat).
2. Garanția de bună execuție va fi constituită sub formă de rețineri bancare în cuantum de _____ **0%** (din prețul total oferat)
ce constituie _____ **lei**
3. Perioada de garanție pentru lucrările executate _____ **5 ani**
4. Perioada de mobilizare (durata de la data primirii dispoziției de începere a lucrărilor pînă la data începerii execuției) _____ **3** zile calendaristice.
5. Termenul pentru emiterea dispoziției de începere a lucrărilor (de la data semnării contractului) _____ **3** zile calendaristice.

Data completării:

4 august 2020

Semnat:

(semnătura)

Nume:

ȚURCAN Denis

Funcția în cadrul

Director

Denumirea firmei și
sigiliu:

VALDCONGRUP S.R.L.



S.C. "VALDCONGRUP" S.R.L.

C/f: 100960000374

Email: valdcongrup@gmail.com

Tel: 0 22 428393; 0 78 664664

Fax: 0 22 428062

Adresa: str. Uzinelor 171/2, Chișinău, Republica Moldova



FORMULARUL F3.3

GRAFIC DE EXECUȚIE A LUCRĂRILOR

Forarea sondei areziene în s. Sărata Galbena, r-nul Hîncești repetat

(denumirea lucrărilor)

| Nr. d/o | Nr. Deviz | Grupa de obiecte/denumirea obiectului | Anul 2020-2021 | | | | | | | | | | | | | | | | | | | | | | | |
|---------|-----------|--|----------------|---|---|---|---------|---|---|---|----------|---|---|---|---------|---|---|---|--------|---|---|---|---------|---|---|---|
| | | | I Lună | | | | II Lună | | | | III Lună | | | | IV Lună | | | | V Lună | | | | VI Lună | | | |
| | | | 1 | 2 | 3 | 4 | 1 | 2 | 3 | 4 | 1 | 2 | 3 | 4 | 1 | 2 | 3 | 4 | 1 | 2 | 3 | 4 | 1 | 2 | 3 | 4 |
| | | Organizare de santier | | | | | | | | | | | | | | | | | | | | | | | | |
| 1 | | Forarea sondei areziene în s. Sărata Galbena, r-nul Hîncești repetat | | | | | | | | | | | | | | | | | | | | | | | | |

Termenul de îndeplinire a lucrărilor:

6 (șase) luni

din momentul emiterii dispoziției de începere a lucrărilor

Semnat:

(semnătura)

Nume:

ȚURCAN Denis

Funcția în cadrul întreprinderii:

Director

Denumirea firmei și sigiliu:

VALDCONGRUP S.R.L.



NOTĂ: "Valdcongrup" SRL va începe executarea lucrărilor din momentul înregistrării contractului de antrepriză la Trezoreria Regională, conform art. 70, alin. (10) din LP131/15

S.C. "VALDCONGRUP" S.R.L.

C/f: 100960000374

Email: valdcongrup@gmail.com

Tel: 0 22 428393; 0 78 664664

Fax: 0 22 428062

Adresa: str. Uzinelor 171/2, Chișinău, Republica Moldova



FORMULARUL F3.5

DECLARAȚIE

de neîncadrare în situațiile ce determină excluderea de la procedura de atribuire, ce vin în aplicarea art. 18 din Legea nr. 131 din 03.07.2015

Subsemnatul, ȚURCAN Denis reprezentant împuternicit al VALDCONGRUP S.R.L.
(nume, prenume) (denumirea operatorului economic)

în calitate de ofertant/ofertant asociat, declar pe propria răspundere, sub sancțiunea excluderii din procedura de achiziție publică și sub sancțiunile aplicabile faptei de fals în acte publice, că nu mă aflu în situația prevăzută la art. 18 din Legea nr. 131 din 03.07.2015 privind achizițiile publice, respectiv în ultimii 5 ani nu am fost condamnat prin hotărâre definitivă a unei instanțe judecătorești pentru participarea la activități ale unei organizații sau grupări criminale, pentru corupție, fraudă și/sau spălare de bani.

Subsemnatul declar că informațiile furnizate sunt complete și corecte în fiecare detaliu și înțeleg că autoritatea contractantă are dreptul de a solicita, în scopul verificării și confirmării declarațiilor, orice documente doveditoare de care dispun.

Subsemnatul, ȚURCAN Denis reprezentant împuternicit al VALDCONGRUP S.R.L.
(nume, prenume) (denumirea operatorului economic)

în calitate de ofertant/ofertant asociat, la
procedura

Cerere Oferte de Prețuri

(se menționează procedura)

pentru atribuirea contractului de achiziție publică având ca obiect

Forarea sondei areziene în s. Sărata Galbena, r-nul Hîncești repetat

(denumirea lucrării)

codul CPV: 45200000-9, la data de 4 AUGUST 2020 ORA 09:00
(număr) (zi/lună/an)

organizată de Primăria s. Sărata Galbenă, declar pe propria răspundere că:
(denumirea autorității contractante)

- a) nu am intrat în proces de insolabilitate ca urmare a hotărârii judecătorești;
- b) mi-am îndeplinit obligațiile de plată a impozitelor, taxelor și contribuțiilor de asigurări sociale, în conformitate cu prevederile legale în vigoare în RM sau în țara în care sunt stabilit până la data solicitată;
- c) nu am fost condamnat, în ultimii 3 ani, prin hotărârea definitivă a unei instanțe judecătorești, pentru o faptă care a adus atingere eticii profesionale sau pentru comiterea unei greșeli în materie profesională;
- d) nu sunt inclus în Lista de interdicție a operatorilor economici.

Subsemnatul declar că informațiile furnizate în scopul demonstrării îndeplinirii criteriilor de calificare și selecție sunt complete și corecte în fiecare detaliu și înțeleg ca autoritatea contractantă are dreptul de a solicita, în scopul verificării și confirmării declarațiilor, orice documente doveditoare de care dispun.

Data completării:

4 august 2020

Semnat:

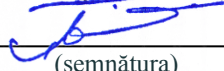

(semnătura)

Nume:

ȚURCAN Denis

Funcția în cadrul firmei:

Director

Denumirea firmei și

sigiliu:

VALDCONGRUP S.R.L.



S.C. "VALDCONGRUP" S.R.L.

C/f: 100960000374

Email: valdcongrup@gmail.com

Tel: 0 22 428393; 0 78 664664

Fax: 0 22 428062

Adresa: str. Uzinelor 171/2, Chişinău, Republica Moldova



FORMULARUL F3.4

DECLARAȚIE

privind conduita etică și neimplicarea în practici frauduloase și de corupere

Data: 4 august 2020

Numărul procedurii: Cerere Oferte de Prețuri

Către: Primăria s. Sărata Galbenă

Subsemnatul, ȚURCAN Denis reprezentant împuternicit al
(nume, prenume)

VALDCONGRUP S.R.L.
(denumirea operatorului economic)

în calitate de ofertant/ofertant asociat, confirm prin prezenta că:

1. Nici unul dintre angajații, companionii, agenții, acționarii, consultanții, partenerii noștri sau rudele sau asociații ai lor nu este în relații care ar fi putut considerate ca un conflict de interese.

2. În cazul în care vom afla despre faptul unui conflict potențial, vom raporta imediat informația respectivă către autoritatea contractantă.

3. Nici unul dintre angajații, companionii, agenții, acționarii, consultanții, partenerii noștri sau rudele sau asociații ai lor nu a fost angajat în practici de corupere, escrocherie, complotare, constrângere sau alte practici anticoncurențiale în procesul pregătirii ofertei din cadrul prezentei licitații, conform prevederilor din documentele de atribuire, punctul IPO10.

4. În legătură cu procedura respectivă de achiziție și cu orice contract care, eventual, ne va fi adjudecat ca rezultat al acesteia, nu au fost, nici nu vor fi efectuate nici un fel de plăți către angajații, companionii, agenții, acționarii, consultanții, partenerii noștri sau rudele lor, care sînt implicați în achiziția publică, implementarea contractului și aprobarea plăților contractuale în numele autorității contractante.

Data completării:

4 august 2020

Semnat:

(semnătura)

Nume:

ȚURCAN Denis

Funcția în cadrul firmei:

Director

Denumirea firmei și sigiliu:

VALDCONGRUP S.R.L.



S.C. "VALDCONGRUP" S.R.L.

C/f: 100960000374

Email: valdcongrup@gmail.com

Tel: 0 22 428393; 0 78 664664

Fax: 0 22 428062

Adresa: str. Uzinelor 171/2, Chişinău, Republica Moldova



FORMULARUL F3.7

FORMULAR INFORMATIV DESPRE OFERTANT

| | |
|---|---|
| 1. Denumirea/numele | VALDCONGRUP S.R.L. |
| 2. Codul Fiscal: | 100960000374 |
| 3. Adresa sediului central: | str. Uzinelor 171/2, mun. Chişinău, Republica Moldova |
| 4. Telefon: | 0 22 428393; 0 78 664664 |
| Fax: | 0 22 428062 |
| E-mail: | valdcongrup@gmail.com |
| 5. Certificatul de înregistrare: | MD 0086878 din 03.02.2009 (numărul, data înregistrării) Camera de înregistrare de stat (instituţia emitentă) |
| 6. Obiectul de activitate, pe domenii: | Construcţii de clădiri şi construcţii ingineresti, instalaţii şi reţele tehnico-edilitare, reconstrucţii. (în conformitate cu prevederile din statutul propriu) Seria A MMII Nr. 037657 din 25.02.2009, emisă de Camera de Licenţiere (numărul, data, instituţia emitentă, genurile de activitate) |
| 7. Autorizaţie (certificat) | |
| 8. Birourile filialelor/sucursalelor locale, dacă este cazul: | Nu sunt (adresa completă, telefon/telex/fax, certificate de înregistrare) |
| 9. Principala piaţă de afaceri: | Republica Moldova |
| 10. Cifra de afaceri pe ultimii 3 ani: | |

| Nr. d/o | Anul | Cifra de afaceri anuală la 31 decembrie, lei |
|---------------|------|--|
| 1 | 2017 | 36 819 113,00 |
| 2 | 2018 | 34 375 245,00 |
| 3 | 2019 | 26 739 963,00 |
| Media anuală: | | 32 644 773,67 |

Data completării:

Semnat:

4 august 2020

(semnătura)

Nume:

ȚURCAN Denis

Funcția în cadrul firmei:

Director

Denumirea firmei și sigiliu:

VALDCONGRUP S.R.L.



FORMULARUL F3.10

DECLARAȚIE PRIVIND LISTA PRINCIPALELOR LUCRĂRI EXECUTATE ÎN ULTIMUL AN DE ACTIVITATE-2017

| Nr. | Obiect contract | Denumire/Nume beneficiar/Adresa | Calitatea antreprenorului * | Preț contract/valoarea lucrărilor executate | Perioada de execuție a lucrării (luni) | Numărul și data procesului verbal de recepție la terminarea lucrărilor |
|-----|---|---------------------------------|-----------------------------|---|--|--|
| 1 | Lucrări de construcție a sistemului de alimentare cu apă a unor sectoare din s. Ignăței, r. Rezina | Primăria s. Ignăței | contractant unic | 5 701 689 | 6 | Nr. 1 din 19 mai 2017 |
| 2 | Lucrări de construcție a stadionului de mini-fotbal, s. Susleni, r. Orhei | Primăria s. Susleni, r. Orhei | contractant unic | 226 690 | 3 | nu cade sub incidența HG nr. 285 din 23.05.1996 |
| 3 | Lucrări de reparație a blocurilor sanitare din blocul 1, etajul 3 | UPS Ion Creangă, mun. Chișinău | contractant unic | 236 889 | 1 | nu cade sub incidența HG nr. 285 din 23.05.1996 |
| 4 | Montarea elementelor prefabricate din beton, bloc-perete pentru subsol | Primăria s. Susleni, r. Orhei | contractant unic | 26 890 | 1 | nu cade sub incidența HG nr. 285 din 23.05.1996 |
| 5 | Acces to urban sewerage system in the Copceac village, UTA Gagauzia and Development of new water acces point and connection to the community kindergardens and schools, Chirsova, UTA Gagauzia | UNDP, Moldova | contractant unic | 3 974 468 | 4 | Nr. 1 din 14.09.2017 Nr. 1 din 14.09.2017 |
| 6 | Construction of sewerage network connected to the wastewater treatment plant and social building in Budai village, UTA Gagauzia and Development of new underground water sources and providing drinking water to the community in Chiriet Lunga, UTA Gagauzia | UNDP, Moldova | contractant unic | 3 098 316 | 4 | Nr. 1 din 29.09.2017 F/N din 29.08.2017 |
| 7 | Lucrări de reparație curentă a acoperișurilor în cadrul Centrului de Recreare și Reabilitare a MAI | Ministerul Afacerilor Interne | contractant unic | 26 234 | 0,5 | nu cade sub incidența HG nr. 285 din 23.05.1996 |
| 8 | Lucrări de reparație capitală a sistemelor de încălzire, apeduct și canalizare în incinta Policlinicii MAI, str. Gh. Asachi nr. 25 | Ministerul Afacerilor Interne | contractant unic | 668 181 | 2 | nu cade sub incidența HG nr. 285 din 23.05.1996 |
| 9 | Lucrări de reparație a blocului alimentar la grădinița din s. Buțeni, r. Hîncești | Primăria s. Buțeni, r. Hîncești | contractant unic | 182 824 | 3 | nu cade sub incidența HG nr. 285 din 23.05.1996 |
| 10 | Lucrări de construcție a stadionului de mini-fotbal, s. Oxentea, r. Dubăsari | IP Gimnaziul Oxentea | contractant unic | 239 202 | 3 | nu cade sub incidența HG nr. 285 din 23.05.1996 |
| 11 | Servicii de reparații a birourilor | Curtea de Conturi RM | contractant unic | 78 368 | 1 | nu cade sub incidența HG nr. 285 din 23.05.1996 |
| 12 | Reparația a acoperișului Grădiniței nr. 183 din str. L. Deleanu 1/1, mun. Chișinău | DETS Buiucani | contractant unic | 83 963 | 1 | nu cade sub incidența HG nr. 285 din 23.05.1996 |

| Nr. | Obiect contract | Denumire/Nume beneficiar/Adresa | Calitatea antreprenorului * | Preț contract/valoarea lucrărilor executate | Perioada de execuție a lucrării (luni) | Numărul și data procesului verbal de recepție la terminarea lucrărilor |
|-----|--|--|-----------------------------|---|--|--|
| 13 | Reparația a acoperișului Grădiniței nr. 119 din str. I. Pelivan 22, mun. Chișinău | DETS Buiucani | contractant unic | 81 902 | 1 | nu cade sub incidența HG nr. 285 din 23.05.1996 |
| 14 | Reconstrucția edificiului Primăriei com. Bubuieci | Primăria com. Bubuieci | contractant unic | 2 361 281 | 2 | Nr. 1 din 23.01.2018 |
| 15 | Lucrări de construcție a rețelei de canalizare menajer-fecaloidă din str. V. Costin, s. Ghidighici | Primăria s. Ghidighici | contractant unic | 663 206 | 2 | nu cade sub incidența HG nr. 285 din 23.05.1996 |
| 16 | Lucrări de construcție a rețelelor de canalizare | ÎM Piața Centrală | contractant unic | 146 657 | 1 | nu cade sub incidența HG nr. 285 din 23.05.1996 |
| 17 | Lucrări de reparație a postului de salvatori și pompieri Leușeni, r. Hîncești | Inspectoratul General pentru Situații de Urgență | contractant unic | 1 995 890 | 2 | nu cade sub incidența HG nr. 285 din 23.05.1996 |
| 18 | Servicii de spălare și încercare la presiune hidraulică a sistemului de încălzire a clădirilor IMSP IM și C | IMSP Institutul Mamei și Copilului | contractant unic | 79 903 | 1 | nu cade sub incidența HG nr. 285 din 23.05.1996 |
| 19 | Lucrări de conectare a cetățenilor la sursa de apă | AO Dealul Morilor | contractant unic | 55 241 | 1 | nu cade sub incidența HG nr. 285 din 23.05.1996 |
| 20 | Lucrări de executarea a construcțiilor metalice | Asociația Obștească CONCOORDIA | contractant unic | 28 815 | 1 | nu cade sub incidența HG nr. 285 din 23.05.1998 |
| 21 | Lucrări de construcție a apeductului de apă podabilă din teavă de polietilenă la Î.S. Pensiunea din Holercani | Acvan Plus S:R:L: | contractant unic | 200 000 | 1 | nu cade sub incidența HG nr. 285 din 23.05.1999 |
| 22 | Lucrări de construcție a apeductului de apă podabilă din teavă de polietilenă la Î.S. Pensiunea din Holercani | Pasc-Con S.A. | contractant unic | 200 000 | 1 | nu cade sub incidența HG nr. 285 din 23.05.2000 |
| 23 | Măsuri constructive adaptive în vederea sporirii accesibilității persoanelor cu mobilitate redusă în clădirea administrativă și în cămin la Școala profesională nr. 11, or. Chișinău | KulturKontakt Austria | contractant unic | 160 337 | 1 | nu cade sub incidența HG nr. 285 din 23.05.1996 |
| 24 | Lucrări de reparație curentă a blocurilor sanitare DIAS-1, DIAS-2, DIAS-3 | BPDS Fulger, mun. Chișinău | contractant unic | 118 139 | 1 | nu cade sub incidența HG nr. 285 din 23.05.1996 |
| 25 | Lucrări de reparație a terenurilor de minifotbal pentru acoperirea artificială | CSC Dinamo, mun. Chișinău | contractant unic | 108 986 | 1 | nu cade sub incidența HG nr. 285 din 23.05.1996 |
| 26 | Lucrări de reparație interioară a imobilului primăriei com. Parcova, r-nul Edinet | Primăria com. Parcova | contractant unic | 149 476 | 1 | nu cade sub incidența HG nr. 285 din 23.05.1997 |

Se precizează calitatea în care a participat la îndeplinirea contractului, care poate fi de: contractant unic sau lider de asociație; contractant

Semnătura:



(semnătura)

Denis ȚURCAN

Director

VALDCONGRUP S.R.L.

Nume:

Funcția în cadrul firmei:

Denumirea firmei și sigiliu:



DECLARAȚIE PRIVIND LISTA PRINCIPALELOR LUCRĂRI EXECUTATE ÎN ULTIMUL AN DE ACTIVITATE-2018

| Nr. | Obiect contract | Denumire/Numele beneficiar/Adresa | Calitatea antreprenorului* | Preț contract/valoare lucrărilor executate | Perioada de execuție a lucrării (luni) | Numărul și data procesului verbal de recepție la terminarea lucrărilor |
|-----|--|--|----------------------------|--|--|--|
| 1 | Lucrări de instalare a dispozitivelor de reglare a presiunii în rețele interne de aprovizionare cu apă în punctele de conectare la rețelele de apă a blocului Maternitate, clădirii Departamentului Specializat Integrat și clădirii laboratorului patomorfologic, inclusiv renovarea nodurilor de conectare | I.M.S.P. Institutul Mamei și Copilului | contractant unic | 116 945 | 1 | nu cade sub incidența HG nr. 285 din 23.05.1996 |
| 2 | Lucrări de construcție a sistemului de alimentare cu apă și canalizare din s. Bursuc, r-nul Nisporeni | Primăria s. Bursuc, r-nul Nisporeni | contractant unic | 5 895 695 | 6 | Nr. 1 din 24 noiembrie 2018 |
| 3 | Lucrări de montare a nodului de evidență a apei potabile în s. Porumbesti, r-nul Cantemir | Primăria s. Porumbesti, r-nul Cantemir | contractant unic | 33 382 | 10 zile | nu cade sub incidența HG nr. 285 din 23.05.1996 |
| 4 | Reparația capitală a acoperișului la cantina gimnaziului Susleni (Tranșa I) | Instituția Publică Gimnaziul Vasile Lupu Susleni | contractant unic | 711 368 | 3 | nu cade sub incidența HG nr. 285 din 23.05.1997 |
| 5 | Lucrări de reparație și restabilire (tehnic-sanitară) a sistemului antiincendiar în blocul A, B și C (Maternitate, Policlinica și Laboratorul patomorfologic) din cadrul I.M. și C | Acvan Plus S:R:L | Subcontractor | 66 358 | 2 | nu cade sub incidența HG nr. 285 din 23.05.1999 |
| 6 | Construcția sistemului de alimentare cu apă s. Chiriet-Lunga, r-nul Ceadâr-Lunga | Î.S. SUD-A-CONS | contractant unic | 3 239 557 | 4 | Nr. 12-10/18 din 12 octombrie 2018 |
| 7 | Lucrările de reparație a postului salvatori și pompieri Leușeni, r-nul Hîncești | Inspectoratul General pentru Situații de Urgență | contractant unic | 391 553 | 2 | nu cade sub incidența HG nr. 285 din 23.05.1997 |
| 8 | Lucrări de reparație capitală a încăperilor clădirii DCSI | I.M.S.P. Institutul Mamei și Copilului | contractant unic | 975 000 | 1,5 | nu cade sub incidența HG nr. 285 din 23.05.2000 |
| 9 | Lucrări de construcție a unei porțiuni de apeduct în scopul înelării sistemului de alimentare cu apă și conectarea unor case în s. Ignăței, r-nul Rezina | Primăria s. Ignăței, r-nul Rezina | contractant unic | 92 666 | 1 | nu cade sub incidența HG nr. 285 din 23.05.1998 |
| 10 | Conectarea caselor individuale la sistemul de apeduct din s. Ignăței, r-nul Rezina | Primăria s. Ignăței, r-nul Rezina | contractant unic | 234 000 | 3 | nu cade sub incidența HG nr. 285 din 23.05.1999 |
| 11 | Construcția rețelei de alimentare cu apă și rețea de canalizare din s. Carabetovca, r-nul Basarabeasca | Primăria s. Carabetovca, r-nul Basarabeasca | contractant unic | 24 450 085 | 24 | în execuție |

| Nr. | Obiect contract | Denumire/Num beneficiar/Adresa | Calitatea antrepreno rului* | Preț contract/valoar e lucrărilor executate | Perioa da de execuți e a lucrări i (luni) | Numărul și data procesului verbal de recepție la terminarea lucrărilor |
|-----|--|--|-----------------------------------|--|--|--|
| 12 | Lucrări de reparație capitală a construcțiilor existente ale Unității militare 1003 a DTC al MAI din str. Ștefan cel Mare și Sfint, 140 A, mun. Bălți, (etapa I) | Departamentul Trupelor de Carabinieri al Ministerului Afacerilor Interne | contractant unic | 3 043 025 | 6 | Nr. 1 din 29 martie 2019 |
| 13 | Lucrări de reparație capitală a acoperișurilor clădirii Filarmonicii Naționale "Sergei Lunchevici" din str. Mitropolit Varlaam, nr.78 mun. Chișinău | Ministerul Educației, Culturii și Cercetării | contractant unic | 1 618 027 | 3 | Nr. 1 din 21 decembrie 2018 |
| 14 | Construcția sistemului de alimentare cu apă s. Chiriet-Lunga, r-nul Ceadăr-Lunga | Primăria s. Chiriet-Lunga, r-nul Ceadăr-Lunga | contractant unic | 115 937 | 1 | nu cade sub incidența HG nr. 285 din 23.05.2001 |
| 15 | Alimentarea cu apă a locuitorilor din s. Mălăiești, Mălăieștii Noi, com. Bălăbănești | Primăria com. Bălăbănești, r-nul Criuleni | contractant unic | 3 570 684 | 6 | Nr. 1 din 22 mai 2019 |
| 16 | Lucrări de construcție a rețelelor de canalizare pentru evacuarea apelor uzate de la abatorul S.R.L. Floreni | S.R.L. Floreni | contractant unic | 238 703 | 1 | nu cade sub incidența HG nr. 285 din 23.05.2001 |

Se precizează calitatea în care a participat la îndeplinirea contractului, care poate fi de: contractant unic sau lider de asociație;

Semnătura:



(semnătura)

Nume:

Denis ȚURCAN

Funcția în cadrul firmei:

Director

Denumirea firmei și sigiliu:

VALDCONGRUP S.R.L.



DECLARAȚIE PRIVIND LISTA PRINCIPALELOR LUCRĂRI EXECUTATE ÎN ULTIMUL AN DE ACTIVITATE - 2019

| Nr. | Obiect contract | Denumire/Nume beneficiar/Adresa | Calitatea antreprenorului* | Preț contract/valoarea lucrărilor executate | Perioada de execuție a lucrării (luni) | Numărul și data procesului verbal de recepție la terminarea lucrărilor |
|-----|--|--|----------------------------|---|--|--|
| 1 | Alimentarea cu apă, evacuarea și epurarea apelor uzate din s. Gradiște, r-nul Cimișlia | Primăria com. Gradiște, r-nul Cimișlia | contractant unic | 1 450 000 din 38 464 398 | – | în execuție |
| 2 | Proiectarea sistemului de canalizare în s. Brăviceni, r-nul Orhei | Primăria Brăviceni, r-nul Orhei | contract de asociere | 1 000 000 din 43 199 416 | – | în execuție |
| 3 | Construcția rețelei de alimentare cu apă și rețea de canalizare din s. Carabetovca, r-nul Basarabeasca | Primăria s. Carabetovca, r-nul Basarabeasca | contractant unic | 3 540 000 din 24 450 085 | 24 | în execuție |
| 4 | Sistem de aprovizionare cu apă potabilă în s. Tabăra, r-nul Orhei | Primăria com. Vatici, r-nul Orhei | contractant unic | 5 662 212 | 10 | Nr. 1 din 22 octombrie 2019 |
| 5 | Lucrări de reparație a acoperișului la atelierul Gimnaziului Oxentea, r-nul Dubasari | Gimnaziul Oxentea, r-nul Dubasari | contractant unic | 131 233 | 1 | nu cade sub incidența HG nr. 285 din 23.05.1996 |
| 6 | Construcția sistemului de canalizare în s. Bugeac, r-nul Comrat | Instituția publică Comitetul Executiv UTA Gagauzia | contractant unic | 3 809 767 | 2 | Nr. 1 din 13 mai 2019 |
| 7 | Lucrări de extindere a rețelelor de apeduct în s. Buțeni, r-nul Hîncești | Primăria s. Buțeni, r-nul Hîncești | contractant unic | 300 000 | 1 | nu cade sub incidența HG nr. 285 din 23.05.1996 |
| 8 | Lucrări de construcție a rețelei de canalizare în satul Tuzara | Primăria s. Tuzara, r-nul Călărași | contractant unic | 628 800 | 8 | nu cade sub incidența HG nr. 285 din 23.05.1996 |
| 9 | Reabilitarea și extinderea sistemului de alimentare cu apă din com. Coșnița, r-nul Dubăsari | FISM | contractant unic | 1 528 440 | 8 | Nr. 1 din 18 septembrie 2019 |
| 10 | Lucrări de consolidare a malurilor râulețului din centrul s. Susleni | Primăria s. Susleni, r-nul Orhei | contractant unic | 239 984 | 1 | nu cade sub incidența HG nr. 285 din 23.05.1996 |
| 11 | Lucrări de construcție a sistemului de alimentare cu apă a unor sectoare din s. Ignăței, r-nul Rezina | Primăria Ignăței, r-nul Rezina | contractant unic | 321 722 | 1 | nu cade sub incidența HG nr. 285 din 23.05.1996 |
| 12 | Lucrări de executare a împrejmuirilor din tablă cutată secția Bălți | ÎSS INMEX | contractant unic | 135 683 | 1 | nu cade sub incidența HG nr. 285 din 23.05.1996 |

| | | | | | | |
|----|--|--------------------------------------|------------------|-------------------------|----------|---|
| 13 | Lucrări de reconstrucție a Centrului regional de asistență a victimelor violenței domestice din UTA Găgăuzia | PNUD | contractant unic | 2 927 088 | 180 zile | Nr. 2 din 22 aprilie 2020 |
| 14 | Rețele exterioare de canalizare în com. Tohatin Satul Nou | Primăria com. Tohatin, mun. Chișinău | contractant unic | 1 526 087 | 12 | în execuție |
| 15 | Rețele exterioare de alimentare cu apă | Primăria s. Buțeni, r-nul Hîncești | contractant unic | 296 203 | 0 | nu cade sub incidența HG nr. 285 din 23.05.1996 |
| 16 | Lucrări de reparație a rețelelor ingineresti tehnico sanitare din subdiviziunile universitare amplasate în Campusul studentesc Malina Mică | IP USMF Nicolae Testemițanu | contractant unic | 279 023 | 45 zile | Nr.105-T din 7 august 2019 |
| 17 | Lucrări de reparație parțială a coloanelor antiincendiare din blocurile didactice universitare | IP USMF Nicolae Testemițanu | contractant unic | 227 135 | 1 | Nr.106-T din 7 august 2019 |
| 18 | Lucrări de reconstrucție a rețelei de canalizare la obiectivul din str. Zelinski 7, mun. Chișinău | RBT CAPITAL S. R.L. | contractant unic | 231 382 | 5 zile | nu cade sub incidența HG nr. 285 din 23.05.1996 |
| 19 | Lucrări de construcție a rețelei de alimentare cu apă a unor sectoare din s. Ignăței | Primaria Ignăței, r-nul Rezina | contractant unic | 199 945 | 1 | nu cade sub incidența HG nr. 285 din 23.05.1996 |
| 20 | Lucrări de construcție a rețelelor exterioare de alimentare cu apă în s.Bacioi | Primăria com. Băcioi, mun. Chișinău | contractant unic | 299 887 | 2 | nu cade sub incidența HG nr. 285 din 23.05.1996 |
| 21 | Rețele exterioare de canalizare în com. Tohatin Satul Nou | Primăria com. Tohatin, mun. Chișinău | contractant unic | 228 907 | 12 | nu cade sub incidența HG nr. 285 din 23.05.1996 |
| 22 | Construcția rețelei de aprovizionare cu apă potabilă cu lungimea de 4,6 km din s. Cotiujenii Mari, r-nul Șoldănești | IFAD | contractant unic | 2 000 000 din 2 620 402 | 3 | în execuție |

*Se precizează calitatea în care a participat la îndeplinirea contractului, care poate fi de: contractant unic sau lider de asociație; contractant asociat; subcontractant.

Semnat:



(semnătura)

Nume:

ȚURCAN Denis

Funcția în cadrul firmei:

Director

Denumirea firmei și sigiliu:

VALDCONGRUP S.R.L.



S.C. "VALDCONGRUP" S.R.L.

C/f: 1009600000374

Email: valdcongrup@gmail.com

Tel: 0 22 428393; 0 78 664664

Fax: 0 22 428062

Adresa: str. Uzinelor 171/2, Chișinău, Republica Moldova



FORMULARUL F3.11

DECLARAȚIE

privind dotările specifice, utilajul și echipamentul necesar pentru îndeplinirea
corespunzătoare a contractului

| Nr. d/o | Denumirea principalelor utilaje, echipamente, mijloace de transport, baze de producție (ateliere, depozite, spații de cazare) și laboratoare produse de ofertant ca necesare pentru executarea lucrării, rezultate în baza tehnologiilor pe care el urmează să le adopte | Unitatea de măsură (bucăți și seturi) | Asigurate din dotare | Asigurate de la terți sau din alte surse |
|--------------------------|--|---------------------------------------|----------------------|--|
| 0 | 1 | 2 | 3 | 4 |
| BAZE DE PRODUCȚIE | | | | |
| 1 | Oficiu | m2 | 150,00 | Proprie |
| 2 | Depozite | m2 | 2 226,90 | Proprie |
| MECANISME | | | | |
| 1 | Autobasculanta_Mercedes AXOR 2528_26,0 t | buc | 1 | Proprie |
| 2 | Automacara_Zil ГЯ 133_ | buc | 1 | Proprie |
| 3 | Basculantă _MAN TGL 8.180_7,5 t | buc | 1 | Proprie |
| 4 | Basculantă_Iveco Ford_18,0 t | buc | 1 | Proprie |
| 5 | Buldoexcavator_CAT 432E_10,7 t | buc | 1 | Proprie |
| 6 | Buldoexcavator_CAT 432E_10,7 t | buc | 1 | Proprie |
| 7 | Bus_Mercedes Sprinter 213 CDI_2,5 t | buc | 1 | Proprie |
| 8 | Excavator_CAT 307C_8,3 t | buc | 1 | Proprie |
| 9 | Excavator _CAT 305D_5,1 t | buc | 1 | Proprie |
| 10 | Excavator_CAT 307C_8,3 t | buc | 1 | Proprie |
| 11 | Excavator_TEREX HR 18_5,0 t | buc | 1 | Proprie |
| 12 | Mercedes Sprinter 311 CDI_2,5 t | buc | 1 | Proprie |
| UTILAJE | | | | |
| 13 | Aparat de sudură PE cap la cap_Ritmo 160 Basic | buc | 1 | Proprie |
| 14 | Aparat de găurit_Makita, Bosch | buc | 1 | Proprie |
| 15 | Aparat de sudură PE cap la cap_Ritmo 355 Basic | buc | 1 | Proprie |
| 16 | Aparat de sudură PE cap la cap_Techodue PT160 | buc | 1 | Proprie |

| Nr. d/o | Denumirea principalelor utilaje, echipamente, mijloace de transport, baze de producție (ateliere, depozite, spații de cazare) și laboratoare produse de ofertant ca necesare pentru executarea lucrării, rezultate în baza tehnologiilor pe care el urmează să le adopte | Unitatea de măsură (bucăți și seturi) | Asigurate din dotare | Asigurate de la terți sau din alte surse |
|---------|--|---------------------------------------|----------------------|--|
| 0 | 1 | 2 | 3 | 4 |
| 17 | Aparat de sudură_Basic 315 -vi-2 | buc | 1 | Proprie |
| 18 | Aparat de tăiat faianța 600 mm_ | buc | 1 | Proprie |
| 19 | Aparat de tăiat faianța 750 mm_ | buc | 1 | Proprie |
| 20 | Aparata de sudura | buc | 1 | Proprie |
| 21 | Aparata de sudura prin electrofuziune | buc | 1 | Proprie |
| 22 | Aparata de sudura_Model Control Unit 0.5 HP A / P2005 | buc | 1 | Proprie |
| 23 | Ascensoare hidraulice, capacitate de ridicare | buc | 1 | Proprie |
| 24 | Baracă pentru personal | buc | 2 | Proprie |
| 25 | Betoniera 0,33 | buc | 1 | Proprie |
| 26 | Ciocan de abataj_Hilti TE 6-A36_ | buc | 1 | Proprie |
| 27 | Ciocan de abataj_Stark AG750_ | buc | 1 | Proprie |
| 28 | Ciocan de abataj_Stark RH 1110_ | buc | 2 | Proprie |
| 29 | Ciocan rotativ GBH11 | buc | 1 | Proprie |
| 30 | Ciocan rotopercurtor_Einhell TC-RH 900_ | buc | 1 | Proprie |
| 31 | Ciocan rotopercurtor_Stark RH 1350 | buc | 1 | Proprie |
| 32 | Cofraje din metal_ | m2 | 500 | Proprie |
| 33 | Compactor mecanic cu ardere internă 150 kg_Lombardini | buc | 2 | Proprie |
| 34 | Compactor mecanic cu ardere internă 150 kg | buc | 1 | Proprie |
| 35 | Compactor mecanic cu ardere internă 150 kg | buc | 1 | Proprie |
| 36 | Compresor | buc | 2 | Proprie |
| 37 | Compresor, 8atm_ | buc | 1 | Proprie |
| 38 | Container metalic pentru depozitare materiale | buc | 1 | Proprie |
| 39 | Containere pentru gunoi de construcție | buc | 1 | Proprie |
| 40 | Echipamente și / sau vehicule temporare de control / control | set | 2 set | Proprie |
| 41 | Fierăstrău vertical_Bosch PST 650_ | buc | 1 | Proprie |
| 42 | Foarfece - Guillotină | buc | 1 | Proprie |
| 43 | Generator de curent 6.8 kW_Farmer FAG 6500 | buc | 1 | Proprie |
| 44 | Generator_DWG 4.2 | buc | 1 | Proprie |
| 45 | Generator_GT 25-17 | buc | 1 | Proprie |
| 46 | Generator_SPG6500 5.0 kw petrol | buc | 1 | Proprie |
| 47 | Instalație de foraj _PU-20_Lifan | buc | 1 | Proprie |
| 48 | Macara de fereastră | buc | 2 | Proprie |

| Nr. d/o | Denumirea principalelor utilaje, echipamente, mijloace de transport, baze de producție (ateliere, depozite, spații de cazare) și laboratoare produse de ofertant ca necesare pentru executarea lucrării, rezultate în baza tehnologiilor pe care el urmează să le adopte | Unitatea de măsură (bucăți și seturi) | Asigurate din dotare | Asigurate de la terți sau din alte surse |
|---------|--|---------------------------------------|----------------------|--|
| 0 | 1 | 2 | 3 | 4 |
| 49 | Macara mobilă | buc | 2 | Proprie |
| 50 | Mai mecanic_ | buc | 2 | Proprie |
| 51 | Mașină de găurire diamantată_Cedima C-BMH-160 | buc | 1 | Proprie |
| 52 | Mașină de găurit_Einhell TC-ID 720E_ | buc | 1 | Proprie |
| 53 | Mașină de găurit_Hitachi DS 18DBSL_ | buc | 1 | Proprie |
| 54 | Mașină de înșurubat_Stark CD 12-2 Li-Ion_ | buc | 1 | Proprie |
| 55 | Mașină de mestecat_Einhel TC-MX 1400-2E_ | buc | 1 | Proprie |
| 56 | Mașină de taiat asfalt_FUBAG Ranger 450 | buc | 2 | Proprie |
| 57 | Mașină de tăiat asfalt_GDE30-17 | buc | 1 | Proprie |
| 58 | Mașină de tăiat faianță și faianță TR201E | buc | 1 | Proprie |
| 59 | Mașină de tencuit Mondial | buc | 1 | Proprie |
| 60 | Miră de nivelment_Bosch GR500_ | buc | 1 | Proprie |
| 61 | Miră de nivelment_Kapro 603-5M_ | buc | 1 | Proprie |
| 62 | Miră de nivelment_PH3-3000C_ | buc | 1 | Proprie |
| 63 | Motoburghiu STIHL BT130 | buc | 1 | Proprie |
| 64 | Motocompresor mobil de aer | buc | 1 | Proprie |
| 65 | Nivelă laser pentru faianță_Bosch PLT-2_ | buc | 1 | Proprie |
| 66 | Nivelmetru_2H-10KJI_ | buc | 1 | Proprie |
| 67 | Nivelmetru_3H-5JI_ | buc | 1 | Proprie |
| 68 | Nivelmetru_H3-3_ | buc | 1 | Proprie |
| 69 | Laborator pentru testarea țevilor PEID | buc | 1 | Proprie |
| 70 | Odometru Silverline | buc | 1 | Proprie |
| 71 | Perforator HR 2450 | buc | 1 | Proprie |
| 72 | Pichet pentru stingerea incendiilor | buc | 1 | Proprie |
| 73 | Piciorul de compactare | buc | 1 | Proprie |
| 74 | Piciorul de compactare_SRV300 | buc | 1 | Proprie |
| 75 | Placa vibrantă_CF Hd | buc | 1 | Proprie |
| 76 | Polizor unghiular_Hitachi G 23SW2_ | buc | 1 | Proprie |
| 77 | Polizor unghiular_Makita, Bosch | buc | 1 | Proprie |
| 78 | Polizor unghiular_Stark AG2500 | buc | 1 | Proprie |
| 79 | Polizor unghiular_Stark AG750_ | buc | 1 | Proprie |
| 80 | Polizor unghiular_Stark AG850R_ | buc | 1 | Proprie |

| Nr. d/o | Denumirea principalelor utilaje, echipamente, mijloace de transport, baze de producție (ateliere, depozite, spații de cazare) și laboratoare produse de ofertant ca necesare pentru executarea lucrării, rezultate în baza tehnologiilor pe care el urmează să le adopte | Unitatea de măsură (bucăți și seturi) | Asigurate din dotare | Asigurate de la terți sau din alte surse |
|---------|--|---------------------------------------|----------------------|--|
| 0 | 1 | 2 | 3 | 4 |
| 81 | Pompă electrică | buc | 1 | Proprie |
| 82 | Pompă mobilă pentru ape subterane | buc | 1 | Proprie |
| 83 | Pompă mobilă pentru ape subterane | buc | 1 | Proprie |
| 84 | Pompă mobilă pentru ape subterane | buc | 1 | Proprie |
| 85 | Pompă mobilă pentru ape subterane | buc | 1 | Proprie |
| 86 | Sisteme de susținere cu pâlnie de până la 5 m adâncime | m | 45 | Proprie |
| 87 | Schele_ | m2 | 700 | Proprie |
| 88 | Tăietor de asfalt lamă | buc | 1 | Proprie |
| 89 | Taietoare de faianta electrica 900W | buc | 1 | Proprie |
| 90 | Telemetru_Bosch_ | buc | 1 | Proprie |
| 91 | Teodolit_ | buc | 1 | Proprie |
| 92 | Tobogan din plastic pentru evacuarea gunoiului L=15 m | buc | 1 | Proprie |
| 93 | Topitor de bitum_ | buc | 1 | Proprie |
| 94 | Vibrator de adincime | buc | 1 | Proprie |
| 95 | Vibrator de suprafata | buc | 1 | Proprie |
| 96 | Vibrator universal cu motor cu ardere interna | buc | 1 | Proprie |
| 97 | WC ecologic | buc | 1 | Proprie |

Semnătura:



(semnătura)

Nume:

ȚURCAN Denis

Funcția în cadrul firmei:

Director

Denumirea firmei și sigiliu:

VALDCONGRUP S.R.L.



S.C. „VALDCONGRUP”S.R.L.
C/f:1009600000374
Email:valdcongrup@gmail.com
Tel:0 22 428393; 0 78 664664
Fax:0 22 428062
Adresa:str. Uzinelor 171/2,Chişinău, Republica Moldova



**DOCUMENTE CARE ATESTĂ FAPTUL
CĂ „VALDCONGRUP” SRL SE AFLĂ ÎN
POSESIA DOTĂRILOR TEHNICE
NECESARE PENTRU ÎNDEPLINIREA
CONTRACUTULUI**

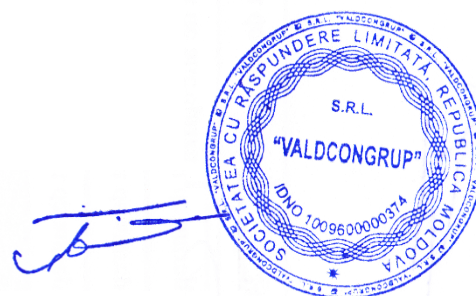

DOCUMENTE CARE ATESTĂ FAPTUL CĂ „VALDCONGRUP” SRL SE AFLĂ ÎN POSESIA UTILAJULUI

Ca urmare a participării ”Valdcongrup” SRL la procedura de achiziție publică, vă prezentăm spre examinare documente care atestă faptul că utilajul prezentat în FORUMARUL F3.11 ”Declarație privind dotările specifice, utilajul și echipamentul tehnic necesar pentru îndeplinirea corespunzătoare a contractului” se află în posesia întreprinderii.

MECANISME

1. Buldoexcavator CAT 432 – an. 2011



**Figura 2. Certificat de înmatriculare
CAT432E**



Figura 1. Vedere Nr.1 CAT432E



Figura 3. Vedere Nr.2 CAT432E



2. Buldoexcavator CAT 432 E – an. 2008



Figura 5. Certificat de înmatriculare CAT432E



CAT 432E

Figura 4. Caracteristicile tehnice CAT432E

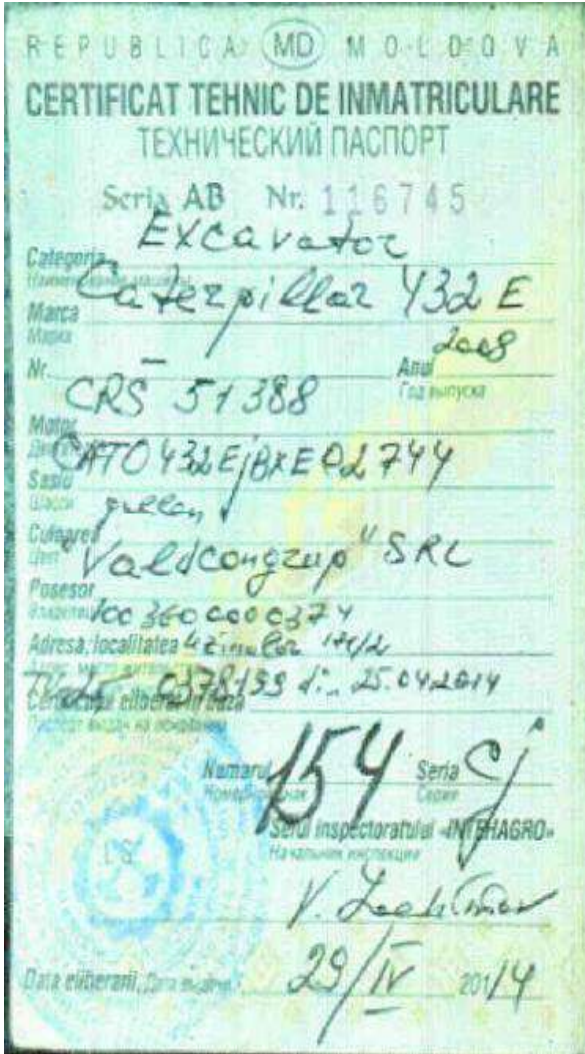
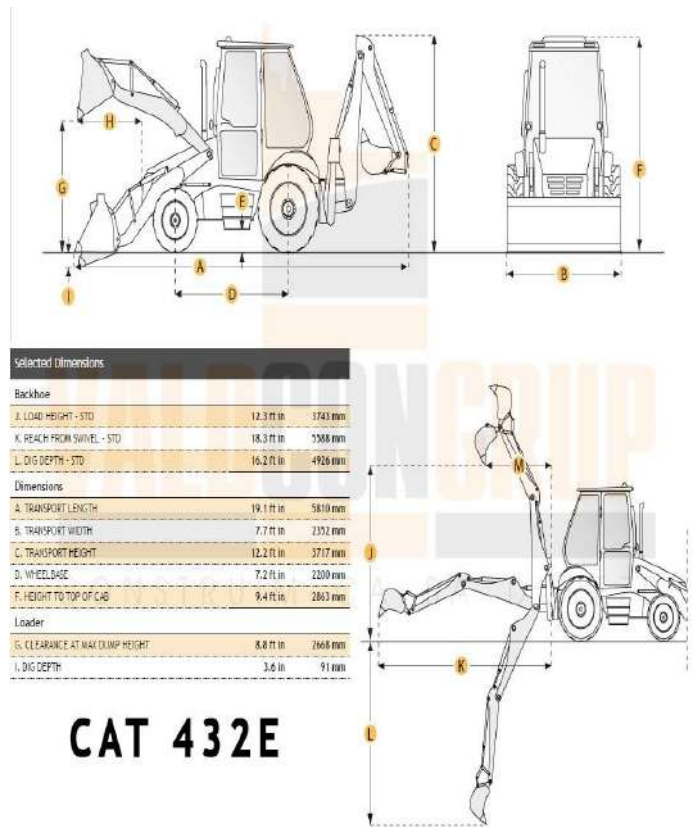

Figura 6. Vedere Nr.1 CAT432E



3. Excavator CAT-305 D - an. 2010

Formularul tipizat TV-25

Biroul vamal
Таможня

Republica Moldova
Республика Молдова

2070
CHISINAU (PVI)

02/07/2019

ADEVERINȚĂ
УДОСТОВЕРЕНИЕ Nr. 0581116

pentru mijlocul de transport importat
на импортируемое транспортное средство

Model și marcă
Вид и марка

Caroserie nr.
Кузов №

Excavator CAT 305D

Posesor
Владелец

CAT0305DJXER00334

Domiciliul
Место жительства

"VALDCONGRUP" SRL

Raport nr.
Паспорт №

MUN. CHISINAU

1009600000374

Colaboratorul vamal
Сотрудник таможни

Primit
Получил

Gotium Zefrian



Figura 7. Adeverință CAT-305 D



Figura 8. Vedere Nr.1 CAT-305 D



4. Excavator CAT 307C – an. 2008

Formularul tipizat TV-25

Biroul vamal
Тамонья

Republica Moldova
Республика Молдова

(data)
19/01/2016

ADEVERINȚĂ
УДОСТОВЕРЕНИЕ

Nr. 0429747

pentru mijlocul de transport importat
на импортируемое транспортное средство

Modelul și marca
Вид и марка

Caracterie nr.
Кузов №

Excavator CAT 307 C

Posezor
Владелец

CAT0307CEBNE01669

Domiciliul
Место жительства

"VALDCONGRUP" SRL

MUN. CHISINAU

Registru nr.
Паспорт №

1009600000374

Colaboratorul vamal
Сотрудник таможи

Primit
Получил

Deputatul vamal

Stampa de imprimare: 01/01/2016, 08:37:04, 0x34, 1:243/254

I 82

Figura 9. Adeverință CAT 307C



Figura 10.. Vedere Nr.1 CAT307C



Figura 11. Vedere Nr.2 CAT307C

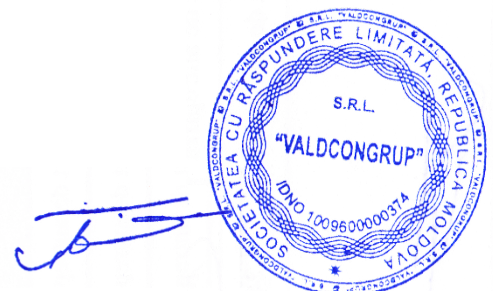

5. Excavator TEREX HR18 – an. 2004

INVOICE

MORRIS LESLIE PLANT LTD
 Errol Airfield, Errol, By Perth, PH2 7TB
 Telephone (01821) 642940
 Fax (01821) 641053

Plant Sales, Modular Building Sales and Self Drive Hire

Invoice to:
 Valdcongrup SRL
 Republica Moldova
 Str. Chisinau
 Str. Muncesti 605

Deliver to:
 VAT No: 0306389 cod TVA

| Account Number | Proforma Invoice | Invoice Date | Customer Order No | Hire Reference |
|----------------|------------------|--------------|-------------------|----------------|
| | Proforma | 12/01/2011 | | |

| Description | Amount | VAT Rate | VAT Amount | Total Value |
|---|------------|----------|------------|-------------|
| TEREX HR18 EXCAVATOR(2004)(4R043) sn: 1801693 STKP0633 | £10,910.00 | exempt | £0.00 | £10,910.00 |

Invoice totals: £10,910.00 exempt, £0.00, £10,910.00



Figura 14. Vedere Nr.1 TEREX HR 18

Figura 12. Adeverință pentru mijlocul de transport



Figura 15. Vedere Nr.2 TEREX HR18



Figura 13. Vedere Nr.3 TEREX HR18

6. Autobasculantă 26 tone - Mercedes AXOR 2528- an. 2005



Figura 16. Certificat de înmatriculare MB AXOR 2528



Figura 17. Vedere Nr.1 MB AXOR 2528



Figura 18. Vedere Nr.2 MB AXOR 2528



Figura 19. Vedere Nr.3 MB AXOR 2528



7. Autobasculantă 7.5 tone – Man TGL 8.180 – an. 2011

CERTIFICAT DE ÎNMATRICULARE PROVIZORIU (MD)

REPUBLICA MOLDOVA

A IDA571 B 2011

J1 N2

J2 BA 10

D1 MAN D2 <

D3 TGL 8.180 4X2 BB

E WMAN03ZZ0BY261046

E1 X

E2 WMAN03ZZ0BY261046

G 4400 F1 7490

P1 4580

P3 MOTORINĂ

R ALB

Q X

I 02.11.2018

Semnătura autorității

B 00097406



C1.1 "VALDCONGRUP" S.R.L.
X

C1.2 1009600000374

C1.3 MDA CHIȘINĂU

C4 PROPRIETAR

Z ASP

X1 X

A Numărul de înmatriculare; B Anul fabricației; C1.1 Titularul; C1.2 Numărul de identificare al titularului; C1.3 Adresa; C4 Drepturi asupra vehiculului; D1 Marca; D2 Tipul vehiculului; D3 Descrierea comercială; E Numărul de identificare al vehiculului (VIN); E1 Numărul caroseriei (atas); E2 Numărul șasiului; F1 Masa maximă autorizată, kg; G Masa proprie, kg; H Perioada valabilității; I Data înmatriculării; J1 Categoria/subcategoria vehiculului; J2 Tipul caroseriei; P1 Capacitatea motorului, cm³; P3 Tipul de combustibil sau de sursă de putere; Q Raportul putere/greutate, kW/kg; R Culoarea; S1 Numărul de locuri pe scaune; X1 Mențiuni speciale; Z Autoritatea emitentă.

IDNV _____ (Codul vehiculului în RST)

RADIERE DIN EVIDENȚĂ SAU DIN EXPLOATARE

Motivul _____

Data radierii _____

Semnătura autorității _____ L.Ș.

Notă: Certificatul servește pentru circulația vehiculului pe teritoriul țării, precum și pentru scoaterea vehiculului din țară, în caz de export.

Figura 20. Certificat de înmatriculare Man TGL 8.180



Figura 21. Vedere Nr.1 Man TGL 8.180



8. Autobasculantă 18 tone - IVECO – an. 2002

| CERTIFICAT DE ÎNMATRICULARE REGISTRATION CERTIFICATE | | REPUBLICA MOLDOVA (MD) | |
|---|---|------------------------|-----|
| 03MTH 189918 | | 03MTH 189918 | |
| A | Numărul de înmatriculare Registration number | CPJ238 | |
| D | Marca, modelul Mark, Model | IVECO FORD | |
| B | Tipul vehiculului Type of the vehicle | CAMION | |
| | Anul fabricației Production year | 2002 | |
| | Motorul Nr. Engine | C11000030271 | |
| | Caroseria Nr. Body No. | ZDFALTJ0107 | |
| E | Săsiul Nr. Chassis | | |
| | Culoarea Color | | |
| C | Deținătorul Belonging | "VALDCONRUP" SRL | |
| | Număr de identificare IDNP/IDNO | 40593091 | |
| | Raionul (orașul) District | CHIȘINĂU | |
| | Localitatea Location | BUNCEȘTI | |
| | Strada Street | 605 | |
| | Casa House | bl. | ap. |
| | | BET CHIȘINĂU NR. 6 | |
| | Eliberat de Issued by | MARTIE 2011 | |
| | La data de Date of Issue | | |
| | Semnătura și stampila Signature and mark | M.T. MECAN. DIREC. | |
| MENȚIUNI MENTIONS: | | | |

Figura 22. Certificat de înmatriculare IVECO FORD



Figura 23. Vedere Nr 1 IVECO-FORD



9. Bus 2.5 tone - Mercedes Sprinter 213 CDI an. 2002



Figura 24. Certificat de înmatriculare Mercedes Sprinter 213 CDI



Figura 25. Vedere Nr.1 Mercedes Sprinter 213 CDI

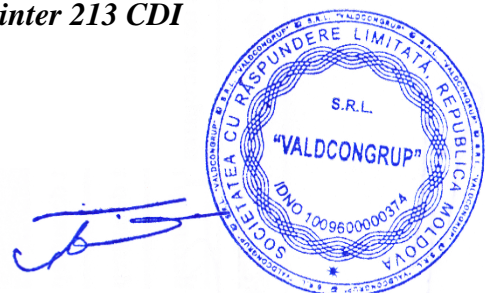

10. Bus 2.5 tone - Mercedes Sprinter 311 CDI- an. 2006



Figura 26. Certificat de înmatriculare Mercedes Sprinter 311 CDI



Figura 27. Vedere Nr.1 Mercedes Sprinter 311 CDI



UTILAJE

În vederea confirmării posesiei utilajelor prezentate în FORMULARUL F3.11 "Declarație privind dotările specifice, utilajul și echipamentul tehnic necesar pentru îndeplinirea corespunzătoare a contractului", "Valdcongrup" SRL vă invită la sediul întreprinderii, unde sunt depozitate acestea.

Cu respect,
Director S.C."VALDCONGRUP" S.R.L
Țurcan Denis

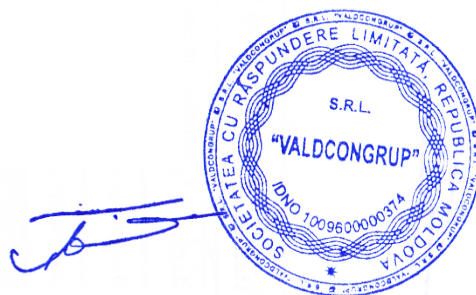

DECLARAȚIE

privind personalul de specialitate propus pentru implementarea contractului

| Nr. d/o | Funcția | Nume Prenume | Studii de specialitate | Vechimea în munca în specialitate (ani) | Numărul și denumirea lucrărilor similare executate în calitate de conducător | Numărul certificatului de atestare Data eliberării |
|---------|---|-----------------|------------------------|---|--|---|
| 0 | 1 | 2 | 3 | 4 | 5 | 6 |
| 1 | Diriginte de Șantier | Țurcan Anatolii | UTM | 35 | Conform Anexei | Nr. 0622 din 17.10.2019 |
| | 1. Construcții civile, industriale și agrozootehnice | | | | | Nr. 0228 din 16.10.2019 |
| | Diriginte de Șantier Lucrări Specializate | | | | | |
| | 1. Instalații și rețele de alimentare cu apă și canalizare | | | | | |
| | 2. Instalații și rețele de încălzire | | | | | |
| | 3. Instalații de ventilație și climatizare | | | | | |
| 2 | Diriginte de Șantier | Topal Veaceslav | UTM | 12 | Conform Anexei | Nr. 0365 din 14.02.2019 |
| | 1. Construcții civile, industriale și agrozootehnice | | | | | |
| | 2. Construcții rutiere: a) drumuri și piste de aviație | | | | | |
| 3 | Diriginte de Șantier Lucrări Specializate | Tăvăluc Simion | UTM | 33 | Conform Anexei | Nr. 1450 din 25.05.2017 |
| | 1. Instalații și rețele electrice | | | | | |
| | 2. Instalații și rețele de încălzire | | | | | |
| | 3. Instalații de ventilare și climatizare | | | | | |
| 4 | Diriginte de Șantier Lucrări Specializate | Ivanenco Iurii | UTM | 16 | Conform Anexei | Nr. 0282 din 12.02.2020 |
| | 1. Instalații de automatizare | | | | | |
| | 2. Instalații și rețele de telecomunicație | | | | | |
| | 3. Instalații de semnalizare | | | | | |
| 5 | Specialist în domeniul geodeziei, cartografiei, propsectiunilor topografice și geoinformaticii | Botnaru Dumitru | UTM | 11 | Conform Anexei | Nr. 0081 din 20.06.2017 |
| 6 | Elaborator de Devize | Țurcan Denis | UTM | 11 | Conform Anexei | - |
| | 1. Domeniile: D. Elaborarea devizelor: Devize de cheltuieli. | | | | | Nr. 161 din 15.09.2016 |
| | 2. Certificat privind examinarea cunoștințelor în domeniul protecției muncii | | | | | P.V. nr. 5 din 7.02.2015 |

| | | | | | | |
|----|--|-----------------|-----|----|----------------|---------------------------|
| 7 | Mastru în construcții | Țurcan Vadim | UTM | 6 | Conform Anexei | - |
| 8 | Mastru în construcții | Crețu Mihai | UTM | 6 | Conform Anexei | - |
| | 1. Executarea lucrărilor de sudură în construcții | | | | | Nr. 023 din 16.02.2018 |
| | 2. Desfășurarea activităților în domeniul securității industriale la exploatarea macaralelor | | | | | Nr. 0021-16 din 9.02.2016 |
| 9 | Inginer la Lucrări de Proiecte și Devize | Ceban Igor | UTM | 10 | Conform Anexei | - |
| | 1. Domeniile: D. Elaborarea devizelor: Devize de cheltuieli. | | | | | Nr. 099 din 6.11.2019 |
| 10 | Elaborator de Devize | Salamandic Olga | UTM | 3 | Conform Anexei | - |
| | 1. Speciliast securitatea și sănătatea în muncă | | | | | Nr. 51 din 26.01.2018 |
| | 2. Inginer protecția antiincendiară | | | | | - |

Specialiști

| Nr. | Nume Prenume | Specialitatea |
|--|---|---|
| Echipe - Mecanizatori și Logistică | | |
| 1 | Beiu Ion | Șofer autocamion |
| 2 | Guler Ion | Șofer autocamion |
| 3 | Guștiuc Ion | Șofer autocamion |
| 4 | Popa Ion | Mașinist la excavatorul cu o singură cupă |
| 5 | Ungureanu Ion | Mașinist la excavatorul cu o singură cupă |
| 6 | Lupașcu Iachim | Mașinist la excavatorul cu o singură cupă |
| 7 | Țurcan Grigore | Mașinist la excavatorul cu o singură cupă |
| 8 | Burduh Vasile | Mașinist la excavatorul cu o singură cupă |
| 9 | Bejenaru Veaceslav | Sudor |
| 10 | Pavalachi Vladimir | Sudor cu gaze |
| 11 | Popa Andrei | Electrosudor |
| 12 | Căciula Anatolii | Electrician-montator-cablator |
| 13 | Mamaevski Ivan | Electrician-montator-cablator |
| 14 | Rotar Olexandru | Muncitor auxiliar |
| Echipe - Instalatori rețele edilitare | | |
| 15 | Aftenii Grigorii | Sudor mase plastice |
| | Permis de exercitare nr. 0330-18 din 02.03.2018 - Sudor mase plastice îmbinarea țevilor cap la cap | |
| 16 | Blîndu Edgar | Sudor mase plastice |
| | Permis de exercitare nr. 0206-19 din 15.02.2019 - Sudor mase plastice, sudarea cu mufe cu elemente de încălzire și sudarea cap la cap | |
| 17 | Bobeica Andrei | Sudor mase plastice |
| | Permis de exercitare nr. 0293-20 din 28.02.2020 - Sudor mase plastice, sudarea cu mufe cu elemente de încălzire și sudarea cap la cap | |
| 18 | Tîrsînă Victor | Sudor mase plastice |
| | Permis de exercitare nr. 0207-19 din 15.02.2019 - Sudor mase plastice, sudarea cu mufe cu elemente de încălzire și sudarea cap la cap | |
| 19 | Iachim Vitalie | Electrosudor la sudarea manuală |
| | Permis de exercitare nr. 0284 - 19 din 20.02.2019 - Electrosudor/Sudor cu gaze/Sudor cu mase plastice | |
| 20 | Doaga Nicolai | Electrogazosudor |
| | Permis de exercitare nr. 0323 - 20 din 26.02.2020 - Electrogazosudor | |

| | | |
|---|--|-------------------------------------|
| 21 | Hincota Oleg | Electrogazosudor |
| | Permis de exercitare nr. 0285-19 din 20.02.2019 - Electrogazosudor | |
| 22 | Calestru Ion | Montator conducte exterioare |
| | Permis de exercitare nr. 0104-19 din 29.01.2019 - Montator conducte exterioare | |
| 23 | Iorga Vasile | Montator conducte exterioare |
| | Permis de exercitare nr. 0103-19 din 29.01.2019 - Montator conducte exterioare | |
| 24 | Babei Petru | Eectrogazosudor |
| 25 | Tcacenco Igor | Lacătuș-instalator tehnica sanitară |
| 26 | Coptu Cătălin | Lacătuș-instalator tehnica sanitară |
| 27 | Boian Ștefan | Muncitor auxiliar |
| 28 | Buinovschii Maxim | Muncitor auxiliar |
| 29 | Leca Mihail | Muncitor auxiliar |
| 30 | Savin Mihail | Muncitor auxiliar |
| 31 | Sîrghi George | Muncitor auxiliar |
| Echipa - Construcții capitale și Reconstrucții | | |
| 32 | Leca Gheorghe | Tîmplar în construcții |
| 33 | Leca Nicolae | Tîmplar în construcții |
| 34 | Tulbure Grigorii | Tîmplar în construcții |
| 35 | Vasiliev Ion | Tîmplar în construcții |
| 36 | Dzubețchi Serghei | Pietrar zidar |
| 37 | Covic Pavel | Strungar |
| 38 | Doncilă Gheorghe | Tencuitor |
| 39 | Leca Alexei | Tencuitor |
| 40 | Leca Andrei | Tencuitor |
| 41 | Rusu Nicolae | Tencuitor |
| 42 | Vasiliev Pantelimon | Tencuitor |
| 43 | Caraman Vasile | Muncitor auxiliar |
| 44 | Cazac Sergiu | Muncitor auxiliar |
| 45 | Dzubețchii Igor | Muncitor auxiliar |
| 46 | Țurcan Constantin | Muncitor auxiliar |
| 47 | Socolovschi Valeriu | Muncitor auxiliar |
| 48 | Nistorica Vasile | Muncitor auxiliar |
| 49 | Bordos Constantin | Muncitor auxiliar |

Semnat:



(semnătura)

Nume:

Denis ȚURCAN

Funcția în cadrul firmei:

Director

Denumirea firmei și sigiliu:

VALDCONGRUP S.R.L.



S.C. "VALDCONGRUP" S.R.L.

C/f: 1009600000374

Email: valdcongrup@gmail.com

Tel: 0 22 428393; 0 78 664664

Fax: 0 22 428062

Adresa: str. Uzinelor 171/2, Chișinău, Republica Moldova



CERTIFICATE DE ATESTARE

TEHNICO-PROFESIONALĂ

A DIRIGINȚILOR DE ȘANTIER / SPECIALIȘTILOR CALIFICAȚI

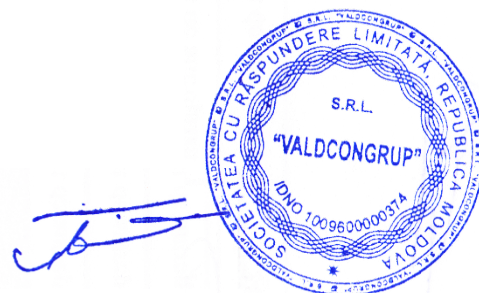

CERTIFICATE DE ATESTARE TEHNICO-PROFESIONALĂ

A DIRIGINȚILOR DE ȘANTIER/PERSONALULUI CALIFICAT

Ca urmare a participării "Valdcongrup" SRL la procedura de achiziție publică, vă prezentăm spre examinare certificatele de atestare tehnico-profesională și a personalului calificat prezentat în F3.13 "Declarație privind personalul de specialitate propus pentru implementarea contractului".

- 1. Turcan Anatolii** – Diriginte de Șantier. Domeniile: Construcții civile, industriale și agrozootehnice



Figura 1. Vedere față - Legitimație Seria 2019-DȘ, Nr.0622



Figura 2. Vedere spate - Legitimație Seria 2019-DȘ, Nr.0622



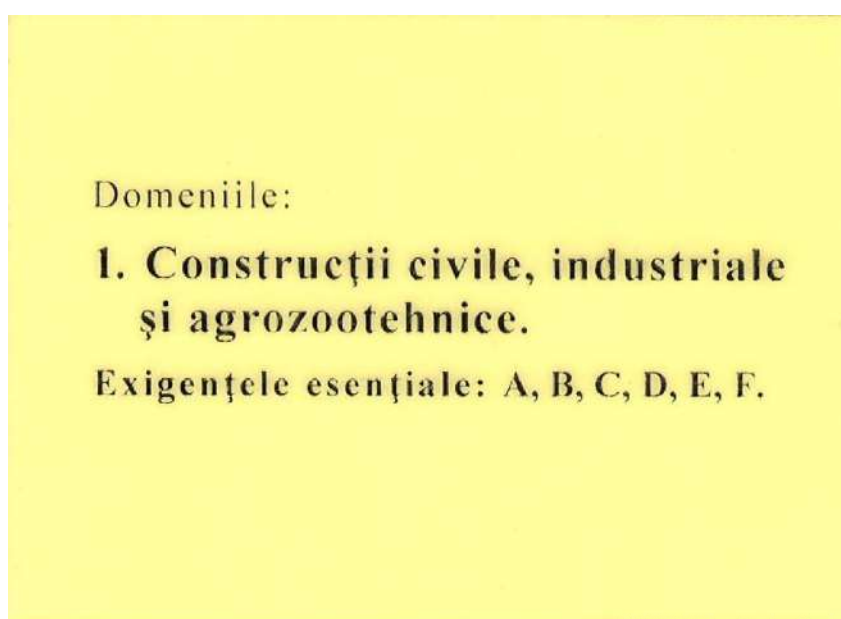

Figura 3. Certificat de atestare tehnico-profesională Seria 2019-DȘ, Nr. 0622

2. Țurcan Anatolii – Diriginte de Șantier cu executarea lucrărilor specializate și instalațiilor aferente construcțiilor.

Domeniile:

1. Instalații și rețele de alimentare cu apă și canalizare;
2. Instalații și rețele de încălzire;
3. Instalații de ventilare și climatizare.



Figura 4. Vedere față - Legitimatie Seria 2019-DLS, Nr.0228



Figura 5. Vedere spate – Legitimatie Seria 2019-DLS, Nr.0228



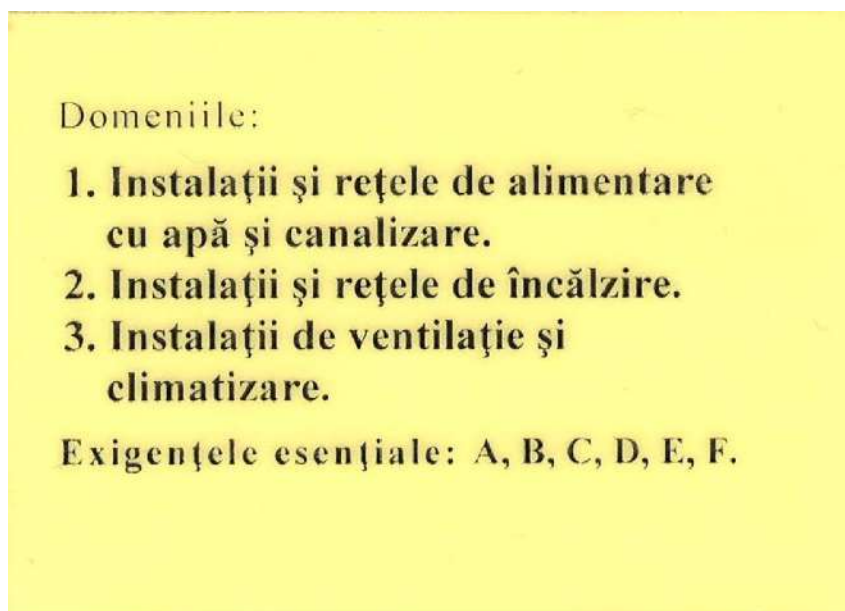

Figura 6. Certificat de atestare tehnico-profesională Seria 2019-DLS, Nr. 0228

3. Topal Veaceslav - Diriginte de Șantier.

Domeniile:

1. Construcții civile, industriale și agrozootehnice
2. Construcții rutiere:
 - a) drumuri și piste de aviație



Figura 7. Certificat de atestare tehnico-profesională Seria 2019-DȘ Nr. 0365

4. Tăvăluc Simion – Diriginte de Șantier cu executarea lucrărilor specializate și instalațiilor aferente construcțiilor.

Domeniile:

1. Instalații și rețele electrice;
2. Instalații și rețele de încălzire;
3. Instalații de ventilare și climatizare.



Figura 8. Vedere față - Legitimatie Seria 2017-DLS, Nr.1450



Figura 9. Vedere spate – Legitimatie Seria 2017-DLS, Nr.1450



REPUBLICA  **MOLDOVA**

**MINISTERUL DEZVOLTĂRII
REGIONALE ȘI CONSTRUCȚIILOR**

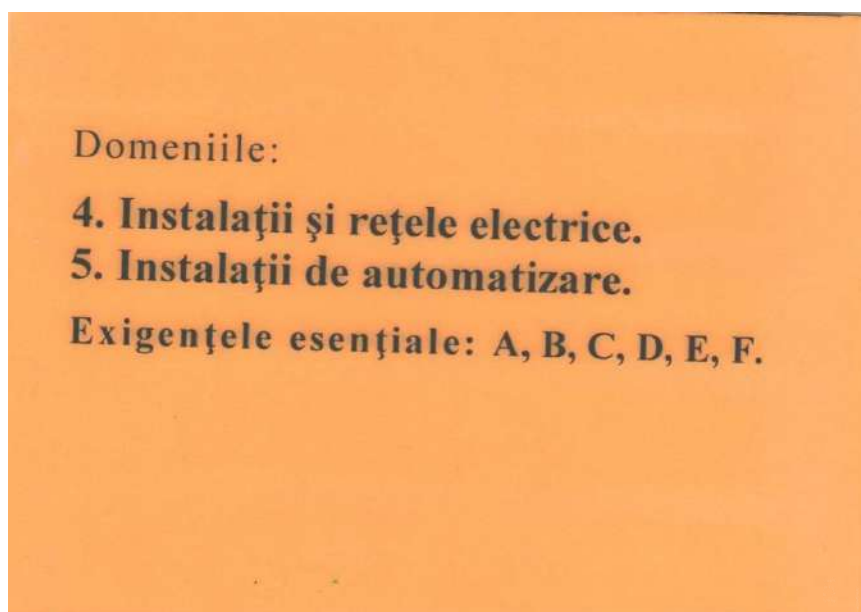
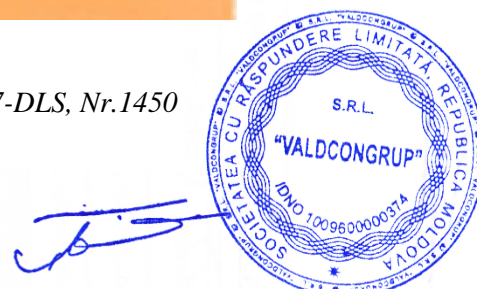
CERTIFICAT

de atestare tehnico-profesională

Seria 2017-DLS **Numărul 1450**

Eliberat domnului (doamnei): **Tăvăluc Simion**

Pentru a activa în calitate de: **Diriginte cu executarea lucrărilor specializate
și instalațiilor aferente construcțiilor**

Domeniile:

4. Instalații și rețele electrice.
5. Instalații de automatizare.

Exigențele esențiale:

A - rezistență și stabilitate;
B - siguranță în exploatare;
C - siguranță la foc;
D - igienă, sănătatea oamenilor, refacerea și protecția mediului înconjurător;
E - izolație termică, hidrofugă și economie de energie;
F - protecție împotriva zgomotului.

Data eliberării **25 mai 2017**

Valabil pînă la **25 mai 2022**





Anatol USATÎ

Viceministru



Figura 10. Certificat de atestare tehnico-profesională Seria 2017-DLS, Nr.1450

5. Ivancenco Iurii – Diriginte cu executarea lucrărilor specializate și instalațiilor aferente construcțiilor.

Domeniile:

1. Instalații de automatizare
2. Instalații și rețele de telecomunicație
3. Instalații de semnalizare



Figura 11. Certificat de atestare tehnico-profesională Seria 2020-DLS, Nr. 0282

6. Botnaru Dumitru – Specialist în domeniul geodeziei, cartografiei, proiecțiilor topografice și geoinformaticii

Anexa nr. 3
la Regulamentul de servicii în domeniul de
servicii de proiectare și cartografie de servicii de
specialitate în domeniul geodeziei, cartografiei,
proiecțiilor topografice și geoinformaticii

AGENȚIA RELAȚII FUNCIARE ȘI CADASTRU
АГЕНТСТВО ЗЕМЕЛЬНЫХ ОТНОШЕНИЙ И КАДАСТРА

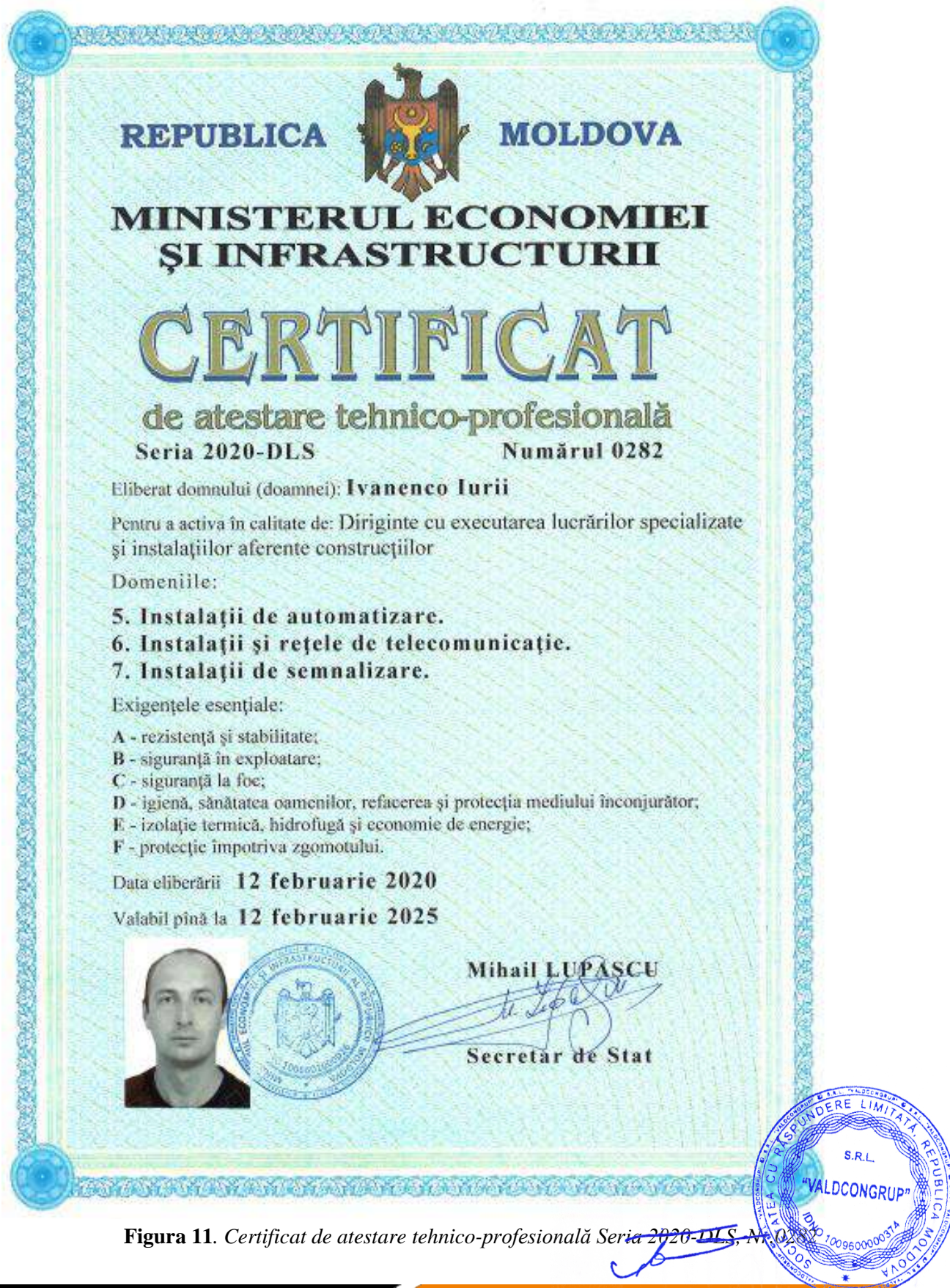

CERTIFICAT DE CALIFICARE
КВАЛИФИКАЦИОННОЕ УДОСТОВЕРЕНИЕ

a specialistului în domeniul geodeziei, cartografiei, proiecțiilor topografice și geoinformaticii
специалиста в области геодезии, картографии, топографических изысканий и геоинформатики

Seria GC Nr. 0081
Серия №

Eliberat Domnului / Doamnei
Выдано г-ну / г-же

Botnaru Dumitru

Categoria de calificare
Категория квалификации

V, VI

Data eliberării « 20 » iunie 2017
Дата выдачи

Valabil până la data de « 20 » iunie 2022
Действителен до

Director General
Генеральный директор



Anatolie Ghilaș
numele, prenumele / фамилия, имя





Figura 12. Certificat de calificare Seria GC, Nr. 0081

7. Țurcan Denis – Elaborator de devize

Domeniile:

1. D.Elaborarea devizelor: Devize de cheltuieli.
2. Certificat privind examinarea cunoștințelor în domeniul protecției muncii și relații de muncă a specialiștilor



Figura 13. Vedere față - Legitimație Seria 2016-D Nr.161



Figura 14. Vedere spate - Legitimație Seria 2016-D, Nr.161



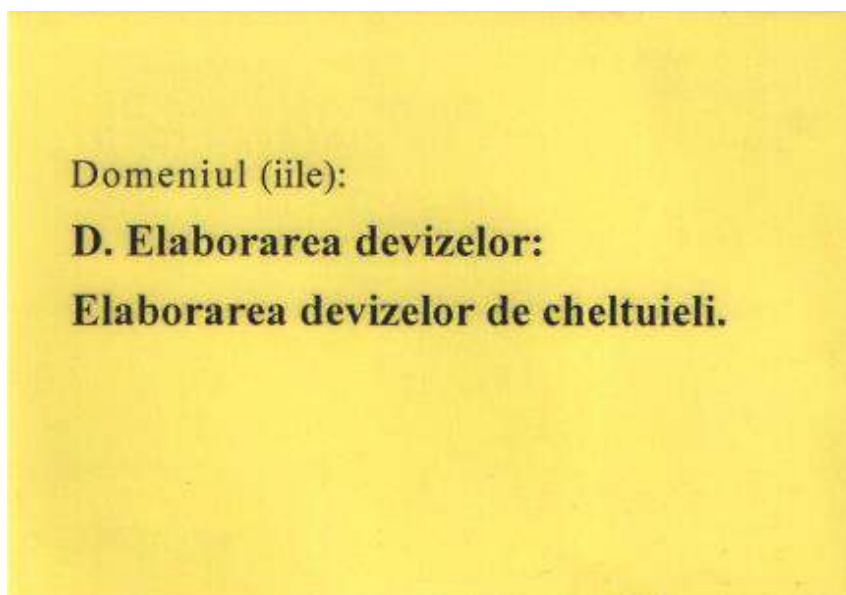

Figura 15. Certificat de atestare tehnico-profesională Seria 2016-D, Nr.161

2. Certificat privind examinarea cunoștințelor în domeniul protecției muncii și relații de muncă a specialiștilor

ÎNTRERINDEREA DE STAT
CENTRUL DE INSTRUIRE ÎN DOMENIUL RELAȚIILOR DE MUNCĂ
EXTRAS din PROCES-VERBAL Nr. 5
 de examinare a cunoștințelor în domeniul securității și sănătății în muncă

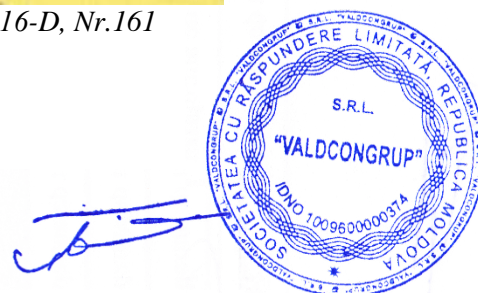
la 7 februarie 201 5 or. Chișinău

Comisia de examinare în componența:

președintele Ghețu Alexandra – lector

membrii comisiei Binzari Vitalie – lector

Cebotari Mircea – șef studii CIDRM

În baza ordinului nr. 6 din « 2 » februarie 201 5

a examinat cunoștințele în domeniul securității și sănătății în muncă a conducătorilor și specialiștilor unităților economice din Chișinău și a stabilit:

| Numele, prenumele, patronimicul | Funcția, Specialitatea | Locul de muncă | Nr. Brevetului | Aprecierii cunoștințelor |
|---------------------------------|------------------------|-------------------|----------------|--------------------------|
| Arșin Denis Anatolii | Director | „Valdcongrup” SRL | 12 | 8 |

președintele comisiei Alexandra Ghețu

Membrii comisiei Vitalie Binzari

Mircea Cebotari



Figura 16. Confirmarea examinării cunoștințelor în domeniul protecției muncii și relații de muncă a specialiștilor



8. Ceban Igor – Elaborator de devize



Figura 17. Vedere față - Legitimatie Seria 2019-D Nr.099



Figura 18. Vedere spate - Legitimatie Seria 2019-D, Nr.099





Figura 19. Certificat de atestare tehnico-profesională Seria 2019-D, Nr.099

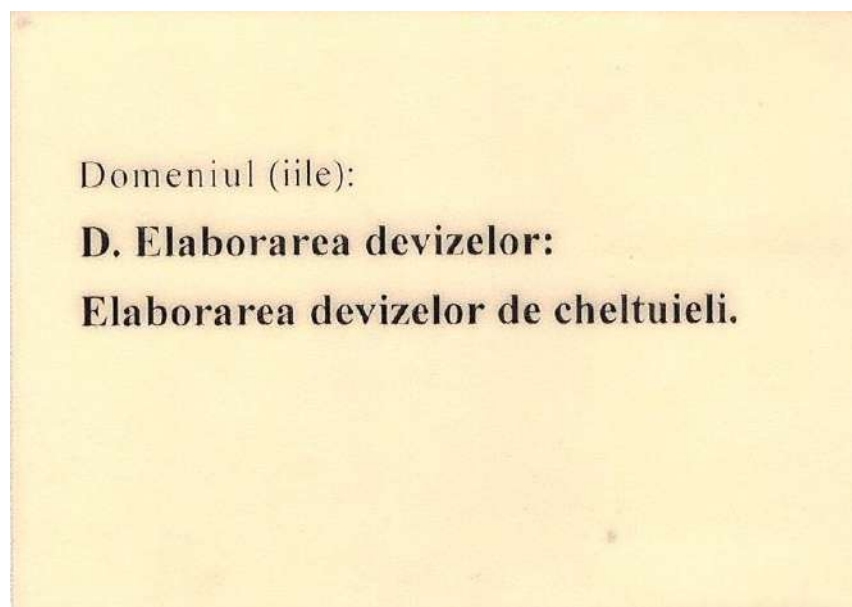

9. Crețu Mihai – Maistru în construcții.

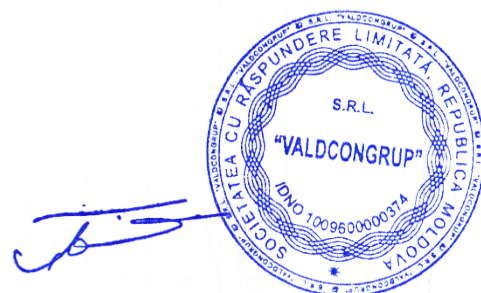
Permis de exercitare:

1. Executarea lucrărilor de sudură în construcții;
2. Desfășurarea activităților în domeniul securității industriale la exploatarea macaralelor



Figura 20. Legitimație Nr.023

PROCES-VERBAL nr. 1
din „16” februarie a.2018
al comisiei de examinare și atestare de pe lângă
ICȘC „INCERCOM” Î.S.
care efectuează atestarea personalului tehnico-ingineresc la cunoașterea
exigențelor tehnico-normative de sudură în ramura de construcții
Comisia în componența: președintelui **N.Mornealo**
și membrilor comisiei **P.Pădureț, V.Jerega**
a examinat cunoștințele personalului tehnico-ingineresc al „ValdConGrup” SRL
(denumirea organizațiilor)
la executarea lucrărilor de sudare în construcție cu următoarele rezultate:

| Nr. d/o | Numele, prenumele | Funcția | Studiile | Nr. bilet. de exam. | Nota | Decizia comisiei |
|---------|-------------------|---------|----------|---------------------|------|------------------|
| 1. | Crețu Mihai | maistru | super. | 17 | | atestat |
| | | | | | | |
| | | | | | | |
| | | | | | | |

Președintele comisiei _____ N.Mornealo Membrii comisiei _____ P.Pădureț
L.Ș. Director _____ A. Izbînda



Figura 21. Proces verbal privind atestarea personalului tehnico-ingineresc la cunoașterea exigențelor tehnico-normative de sudură

Seria A nr.0318

REPUBLICA  MOLDOVA
INSTITUTUL DE CERCETĂRI ȘTIINȚIFICE ÎN CONSTRUCȚII „INCERCOM” Î.S.
PERMIS DE EXERCITARE
pentru desfășurarea activităților și/sa lucrărilor în domeniul securității industriale
 Nr. 0021-16 9 februarie 2016
 Eliberat în conformitate cu prevederile Legii nr. 116 din 18.05.2012 privind securitatea
 industrială a obiectelor industriale periculoase,
 domnului (doamnei): **CRETU Mihai**
 „Valdcongrup” SRL
(denumirea întreprinderii)
 și permite desfășurarea activității: Exploatarea macaralelor
 Eliberat în baza procesului-verbal de atestare nr. 2a din 9 februarie 2016
 la prezentarea buletinului de identitate
 Permisul este valabil până la 9 februarie 2019

Președinte al comisiei  **V.Gheorghita** LȘ
(semnătura, numele, prenumele)

Reprezentantul Organului de control
 și supraveghere tehnică de stat  **N.Brasoveanu**
(semnătura, numele, prenumele)



Figura 22. Permis de exercitarea pentru desfășurarea activităților și/sau lucrărilor în domeniul securității industriale - Exploatarea macaralelor

10. Salamandic Olga - Elaborator de devize

Domeniile:

1. Certificat privind examinarea cunoștințelor de nivelul II în domeniul Securității și Sănătății în Muncă, SSM



REPUBLICA  MOLDOVA
 SRL „FLACĂRA - ALBASTRĂ”
CERTIFICAT № 51
 Ce confirmă faptul că dna. Salamandic Olga angajată a SRL "Valdcongrup" în
 perioada 22-26 ianuarie 2018 a audiat cursul de lecții și a susținut examenul de verificare
 a cunoștințelor de nivelul II al programului de instruire în domeniul „Securității și
 Sănătății în Muncă” în baza Legii Nr. 186-XVI din 10 iulie 2008.
 Emis în baza rezultatelor examenului din 26 01 2018
 Certificatul este valabil până la 26 01 2021
 Metodist
 SRL «Flacăra Albastră»  **Serghei Catoroș**
 S.R.L. **VALDCONGRUP**
 IDNO 1009620000374
 S.C. VALDCONGRUP S.R.L.



Figura 23. Certificat Nr.51 din 26.01.2018 privind examinarea cunoștințelor în domeniul SSM

11. Afteni Grigorii – Sudor mase plastice.

Permis de exercitare nr. 0330-18 din 02.03.2018;

1. Sudor mase plastice, îmbinarea țevilor cap la cap;



Figura 24. Permis de exercitare Nr.0330-18 din 02.03.2018

12. Tîrsîna Victor – Sudor mase plastice.

Permis de exercitare nr. 0207-19 din 15.02.2019;

1. Sudor mase plastice, sudarea cu mufe cu elemente de încălzire și sudarea cap la cap;

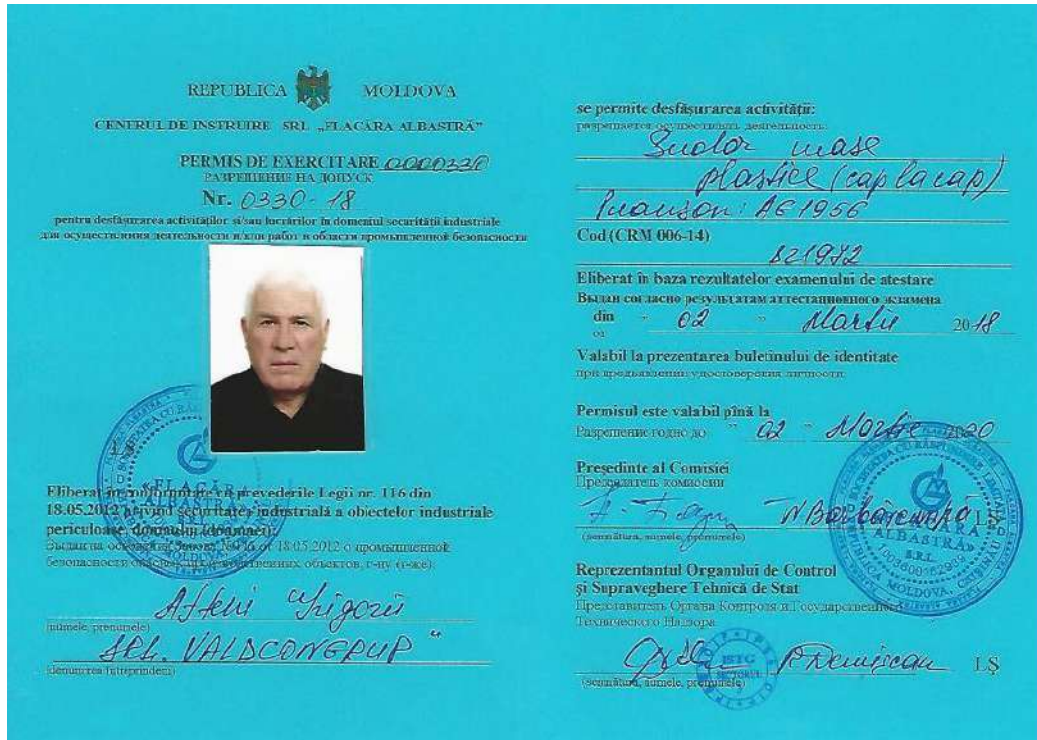

Figura 25. Permis de exercitare Nr.0207-19 din 15.02.2019

13. Bobeica Andrei – Sudor mase plastice.

Permis de exercitare nr. 0293-20 din 28.02.2020;

1. Sudor mase plastice, sudarea cu mufe cu elemente de încălzire și sudarea cap la cap;



REPUBLICA MOLDOVA
CENTRUL DE INSTRUIRE SRL „FLACĂRA ALBASTRĂ”

PERMIS DE EXERCITARE 0000293
РАЗРЕШЕНИЕ НА ДОПУСК
Nr. 0293-20

pentru desfășurarea activităților și/sau lucrărilor în domeniul securității industriale
для осуществления деятельности и/или работ в области промышленной безопасности

se permite desfășurarea activității:
разрешается осуществлять деятельность:
*Sudor mase plastice (sudare cu mufe
cu elemente de încălzire și sudare
cap la cap) Poanson "AP-24"*
Cod (CRM 006-14) 821908

Eliberat în baza rezultatelor examenului de atestare
Выдан согласно результатам аттестационного экзамена
din "28" februarie 2020
от

Valabil la prezentarea buletinului de identitate
при предъявлении удостоверения личности.

Permisul este valabil până la
Разрешение годно до "28" februarie 2020

Președinte al Comisiei
Председатель комиссии
Andrei Bobeica
(semnătura, numele, prenumele)

Reprezentantul Organului de Control
și Supraveghere Tehnică de Stat
Представитель Органа Контроля и Государственного
Технического Надзора
Blăndu Edgar
(semnătura, numele, prenumele)

Eliberat în conformitate cu prevederile Legii nr. 116 din
18.05.2012 privind securitatea industrială a obiectelor industriale
periculoase, domeniul (domenii)
Выдан на основании Закона от 18.05.2012 о промышленной
безопасности опасных производственных объектов, г-ду (г-же)
Bobeica Andrei
(numele, prenumele)
SRL "VALDCONRUP"
(denumirea întreprinderii)

Figura 26. Permis de exercitare Nr.0293-20 din 28.02.2020

14. Blăndu Edgar – Sudor mase plastice.

Permis de exercitare nr. 0206-19 din 15.02.2019;

1. Sudor mase plastice, sudarea cu mufe cu elemente de încălzire și sudarea cap la cap;



REPUBLICA MOLDOVA
CENTRUL DE INSTRUIRE SRL „FLACĂRA ALBASTRĂ”

PERMIS DE EXERCITARE 0000206
РАЗРЕШЕНИЕ НА ДОПУСК
Nr. 0206-19

pentru desfășurarea activităților și/sau lucrărilor în domeniul securității industriale
для осуществления деятельности и/или работ в области промышленной безопасности

se permite desfășurarea activității:
разрешается осуществлять деятельность:
*Sudor mase plastice. Sudarea
cu mufe cu elemente de încălzire
și sudarea cap la cap. Poanson „BE-200"*
Cod (CRM 006-14) 821952

Eliberat în baza rezultatelor examenului de atestare
Выдан согласно результатам аттестационного экзамена
din "15" februarie 2019
от

Valabil la prezentarea buletinului de identitate
при предъявлении удостоверения личности.

Permisul este valabil până la
Разрешение годно до "15" februarie 2020

Președinte al Comisiei
Председатель комиссии
Blăndu Edgar
(semnătura, numele, prenumele)

Reprezentantul Organului de Control
și Supraveghere Tehnică de Stat
Представитель Органа Контроля и Государственного
Технического Надзора
Blăndu Edgar
(semnătura, numele, prenumele)

Eliberat în conformitate cu prevederile Legii nr. 116 din
18.05.2012 privind securitatea industrială a obiectelor industriale
periculoase, domeniul (domenii)
Выдан на основании Закона от 18.05.2012 о промышленной
безопасности опасных производственных объектов, г-ду (г-же)
Blăndu Edgar
(numele, prenumele)
SRL "VALDCONRUP"
(denumirea întreprinderii)

Figura 27. Permis de exercitare Nr.0206-19 din 15.02.2019

12. Iachim Vitalie – Electrosudor la sudare manuală.

Permis de exercitare nr. 0284-19 din 20.02.2019:

1. Electrosudor/Sudor cu gaze/Sudor cu mase plastice;



REPUBLICA MOLDOVA
CENTRUL DE INSTRUIRE SRL „FLACĂRA ALBASTRĂ”

PERMIS DE EXERCITARE 0000284
РАЗРЕШЕНИЕ НА ДОПУСК
Nr. 0284-19

pentru desfășurarea activităților și/sau lucrărilor în domeniul securității industriale
для осуществления деятельности и/или работ в области промышленной безопасности

se permite desfășurarea activității:
разрешается осуществлять деятельность:
Electrosudor la sudarea manuală

Cod (CRM 006-14) 721206

Eliberat în baza rezultatelor examenului de atestare
Выдан согласно результатам аттестационного экзамена
din " 20 " 02 20 19
от

Valabil la prezentarea buletinului de identitate
при предъявлении удостоверения личности.

Permisul este valabil pînă la
Разрешение годно до " 20 " 02 20 20

Președinte al Comisiei
Председатель комиссии
I. Iachim N. Barbulescu
(semnătura, numele, prenumele)

Reprezentantul Organului de Control
și Supraveghere Tehnică de Stat
Представитель Органа Контроля и Государственного
Технического Надзора
I. Poltorac
(semnătura, numele, prenumele)

Eliberat în conformitate cu prevederile Legii nr. 116 din
18.05.2012 privind securitatea industrială a obiectelor industriale
периклозасе, доменулу (домаин):
Выдан на основании Закона № 18 от 18.05.2012 о промышленной
безопасности объектов промышленной безопасности, г-ну (г-же):
Iachim Vitalie
(numele, prenumele)
SRL „Valdcongrup”
(denumirea întreprinderii)

Figura 28. Permis de exercitare Nr.0284-19 - 18 din 20.02.2019

13. Doagă Nicolae – Electrogazosudor.

Permis de exercitare nr. 0323 - 20 din 26.02.2020

1. Electrogazosudor;



REPUBLICA MOLDOVA
CENTRUL DE INSTRUIRE SRL „FLACĂRA ALBASTRĂ”

PERMIS DE EXERCITARE 000323
РАЗРЕШЕНИЕ НА ДОПУСК
Nr. 0323 - 20

pentru desfășurarea activităților și/sau lucrărilor în domeniul securității industriale
для осуществления деятельности и/или работ в области промышленной безопасности

se permite desfășurarea activității:
разрешается осуществлять деятельность:
Electrogazosudor

Cod (CRM 006-14) 721202

Eliberat în baza rezultatelor examenului de atestare
Выдан согласно результатам аттестационного экзамена
din " 26 " 02 20 20
от

Valabil la prezentarea buletinului de identitate
при предъявлении удостоверения личности.

Permisul este valabil pînă la
Разрешение годно до " 26 " 02 20 21

Președinte al Comisiei
Председатель комиссии
Nicolae Doaga
(semnătura, numele, prenumele)

Reprezentantul Organului de Control
și Supraveghere Tehnică de Stat
Представитель Органа Контроля и Государственного
Технического Надзора
Nicolae Doaga
(semnătura, numele, prenumele)

Eliberat în conformitate cu prevederile Legii nr. 116 din
18.05.2012 privind securitatea industrială a obiectelor industriale
периклозасе, доменулу (домаин):
Выдан на основании Закона № 18 от 18.05.2012 о промышленной
безопасности объектов промышленной безопасности, г-ну (г-же):
Nicolae Doaga
(numele, prenumele)
SRL „Valdcongrup”
(denumirea întreprinderii)

Figura 29. Permis de exercitare Nr.0323 - 20 din 26.02.2020

14. Hîncotă Oleg – Electrozasudor.

Permis de exercitare nr. 0285-19 din 20.02.2019;

1. Electrozasudor;

REPUBLICA MOLDOVA
CENTRUL DE INSTRUIRE SRL „FLACĂRA ALBASTRĂ”

PERMIS DE EXERCITARE 0000285
РАЗРЕШЕНИЕ НА ДОПУСК
Nr. 0285-19

pentru desfășurarea activităților și/sau lucrărilor în domeniul securității industriale
для осуществления деятельности и/или работ в области промышленной безопасности

se permite desfășurarea activității:
разрешается осуществлять деятельность:
Electrozasudor la sudarea
manuală

Cod (CRM 006-14) 721206

Eliberat în baza rezultatelor examenului de atestare
Выдан согласно результатам аттестационного экзамена
din " 20 " 02 2019
от

Valabil la prezentarea buletinului de identitate
при предъявлении удостоверения личности.

Permisul este valabil pînă la
Разрешение годно до " 20 " 02 2020

Președinte al Comisiei
Председатель комиссии
A. Iagun N. Borbăscușcă LS
(semnătura, numele, prenumele)

Reprezentantul Organului de Control
și Supraveghere Tehnică de Stat
Представитель Органа Контроля и Государственного
Технического Надзора
Ig. Poltorac
(semnătura, numele, prenumele)

Eliberarea este în conformință cu prevederile Legii nr. 116 din
18.05.2012 privind securitatea industrială a obiectelor industriale
periculoase (опасные объекты):
Выдан на основании статьи 16 от 18.05.2012 о промышленной
безопасности опасных производственных объектов, г-ну (г-же):
Hincota Oleg
(numele, prenumele)
SRL „Valdcongrup”
(denumirea întreprinderii)





Figura 30. Permis de exercitare Nr.0285-19 din 20.02.2019

15. Calestru Ion – Montator conducte exterioare.

Permis de exercitare nr. 0104-19 din 29.01.2019;

1. Montator conducte exterioare;

REPUBLICA MOLDOVA
CENTRUL DE INSTRUIRE SRL „FLACĂRA ALBASTRĂ”

PERMIS DE EXERCITARE 0000104
РАЗРЕШЕНИЕ НА ДОПУСК
Nr. 0104-19

pentru desfășurarea activităților și/sau lucrărilor în domeniul securității industriale
для осуществления деятельности и/или работ в области промышленной безопасности

se permite desfășurarea activității:
разрешается осуществлять деятельность:
Montator conducte
exterioare

Cod (CRM 006-14) 712623

Eliberat în baza rezultatelor examenului de atestare
Выдан согласно результатам аттестационного экзамена
din " 29 " ianuarie 2019
от

Valabil la prezentarea buletinului de identitate
при предъявлении удостоверения личности.

Permisul este valabil pînă la
Разрешение годно до " 29 " ianuarie 2020

Președinte al Comisiei
Председатель комиссии
A. Iagun N. Borbăscușcă LS
(semnătura, numele, prenumele)

Reprezentantul Organului de Control
și Supraveghere Tehnică de Stat
Представитель Органа Контроля и Государственного
Технического Надзора
D. Demisica
(semnătura, numele, prenumele)

Eliberarea este în conformință cu prevederile Legii nr. 116 din
18.05.2012 privind securitatea industrială a obiectelor industriale
periculoase (опасные объекты):
Выдан на основании статьи 16 от 18.05.2012 о промышленной
безопасности опасных производственных объектов, г-ну (г-же):
Calestru Ion
(numele, prenumele)
SRL „Valdcongrup”
(denumirea întreprinderii)





Figura 31. Permis de exercitare Nr.0104-19 din 29.01.2019

16. Iorga Vasile - Montator conducte exterioare.

Permis de exercitare nr. 0103-19 din 29.01.2019;

1. Montator conducte exterioare;

REPUBLICA MOLDOVA
 CENTRUL DE INSTRUIRE SRL „FLACĂRA ALBASTRĂ”
 PERMIS DE EXERCITARE 0000103
 РАЗРШЕНИЕ НА ДОПУСК
 Nr. 0103-19
 pentru desfășurarea activităților și/sau lucrărilor în domeniul securității industriale
 для осуществления деятельности и/или работ в области промышленной безопасности



Eliberat în conformitate cu prevederile Legii nr. 116 din 18.05.2013 privind securitatea industrială a obiectelor industriale periculoase, republicată în Legea nr. 116 din 18.05.2012 о промышленной безопасности опасных производственных объектов, в-ну (г-же):
 (numele, prenumele) Iorga Vasile
 (denumirea întreprinderii) SRL „Valdcongrup”

se permite desfășurarea activității:
 разрешается осуществлять деятельность:
Montator conducte exterioare

Cod (CRM 006-14) 712623

Eliberat în baza rezultatelor examenului de atestare
 Выдан согласно результатам аттестационного экзамена
 din " 29 " ianuarie 2019
 от

Valabil la prezentarea buletinului de identitate
 при предъявлении удостоверения личности.

Permisul este valabil pînă la
 Разрешение годно до " 29 " ianuarie 2020

Presedinte al Comisiei
 Председатель комиссии
I. Iorga - V. Barbu
 (semnătura, numele, prenumele)

Reprezentantul Organului de Control și Supraveghere Tehnică de Stat
 Представитель Органа Контроля и Государственного Технического Надзора
R. Demisican
 (semnătura, numele, prenumele)

SOCIETATEA CU RĂSPUNDERE LIMITATĂ "VALDCONRUP" S.R.L.
 SOCIETATEA CU RĂSPUNDERE LIMITATĂ "VALDCONRUP" S.R.L.
 IDNO 10096000037A
 REPUBLICA MOLDOVA

Figura 32. Permis de exercitare Nr.0103-19 din 29.01.2019



EXPERIENȚĂ SIMILARĂ

| | |
|---|--|
| 1. Denumirea și obiectul contractului: | Lucrări civile construcția rețelei de aprovizionare cu apă potabilă cu lungimea de 4,6 km din s. Cotiujenii Mari, r-nul Șoldanești |
| 2. Numărul și data contractului: | Nr.CsW-101/19 PRRECI din 11 noiembrie 2019 |
| 3. Denumirea/numele beneficiarului | Unitatea Consolidată pentru Implementarea Programelor IFAD |
| 4. Adresa beneficiarului: | Bd. Ștefan cel Mare și Sfânt, nr. 162, of. 1304, mun. Chişinău |
| 5. Țara: | Republica Moldova |
| 6. Calitatea în care a participat la îndeplinirea contractului: | <input checked="" type="checkbox"/> antreprenorul <input type="checkbox"/> antreprenor asociat <input type="checkbox"/> subantreprenor |

| 7. Valoarea contractului: | Exprimată în moneda în care s-a încheiat contractul (lei) | Exprimată în echivalent dolari SUA |
|--|---|------------------------------------|
| a) inițială (la data semnării contractului) | 2 620 402,00 | 145 577,89 |
| b) finală (la data finalizării contractului) | 2 620 402,00 | 145 577,89 |

8. Dacă au fost litigii privind îndeplinirea contractului, natura acestora și modul lor de soluționare: _____ Nu au fost

9. Perioada de execuție a lucrării (luni):

a) Contractată:

7 luni

b) Efectiv realizată:

6 luni

c) Motivul de decalar a termenului contractului (dacă este cazul), care va si susținut pe baza de acte adiționale încheiate cu beneficiarul:

Nu au fost

10. Numărul și data procesului-verbal de recepție la terminarea lucrărilor:

Nr. 2 din 15 mai 2020

11. Principalele remedieri și completări care au fost înscrise în procesul verbal:

nu au fost

12. Alte aspecte relevante prin care ofertantul își susține experiența similară, cu referire în mod special la suprafețe sau volumele fizice ale principalelor capacități și categorii de lucrări prevăzute în contract: nu sunt

Nume:

Denis ȚURCAN

Funcția în cadrul companiei:

Director

Semnat

(semnătura)

Denumirea firmei și sigiliu

VALDCONGRUP S.R.L.



| IFAD VI (PRRECI) | |
|------------------|---------|
| Nr. c/f PP 2019 | G 3.7.1 |
| Nr. referință | 3.1 |
| Componenta | 3 |
| Categoria | 4 |
| Loan/Grant | Loan |

Contract nr. C&W-101/19 PRRECI

de executarea lucrărilor civile privind construcția rețelei de aprovizionare cu apă potabilă cu lungimea de 4,6 km din s. Cotiujenii Mari, r-nul Șoldănești și este încheiat la **11 noiembrie 2019**, între

Unitatea Consolidată pentru Implementarea Programelor IFAD, în persoana directorului Victor Roșca, cu adresa mun. Chișinău, bd. Ștefan cel Mare 162, oficiul 1304, (numit în continuare "Angajator"), Primăria din s. Cotiujenii Mari, r-nul Șoldănești, reprezentată prin Dna Primar Natalia Jovmir, Grupul neoficial de producători agricoli, reprezentat prin reprezentantul autorizat Larisa Rîbac (numit în continuare "Client"), pe de o parte și

Societatea cu Răspundere Limitată „VALDCONGRUP” SRL, în persoana directorului Denis Turcan, cu adresa str. Uzinelor 171/2, mun. Chișinău, Republica Moldova, (numit în continuare "Contractant") pe de altă parte.

Prin acest contract, Clientul își manifestă voința ca Contractantul să execute lucrările civile privind construcția rețelei de aprovizionare cu apă potabilă cu lungimea de 4,6 km din s. Cotiujenii Mari, r-nul Șoldănești, nr. de identificare a contractului nr. C&W-101/19 PRRECI (în continuare numite "Lucrări"). Clientul și Angajatorul au acceptat Oferta Contractantului de executare și realizare a unor astfel de Lucrări și de înlăturare a oricăror defecte în legătură cu acestea.

Acest Contract confirmă următoarele:

1. În acest Contract, termenii și expresiile vor avea sensurile care le sunt atribuite în Condițiile Contractului menționate în continuare, și vor constitui, vor fi percepute și interpretate ca parte a acestui Contract.
2. Referitor la plățile care vor fi efectuate de către Angajator în contul Contractantului, după cum este stipulat în continuare, prin prezentul, Contractantul convine cu Clientul să execute și să realizeze Lucrările și să înlătore orice defecte în legătură cu acestea în corespundere totală cu prevederile Contractului.
3. Prin prezentul, Angajatorul convine să plătească Contractantului pentru executarea și realizarea Lucrărilor coordonate de către Client și pentru înlăturarea defectelor în legătură cu Prețul Contractului sau o astfel de sumă devenită scadentă în baza prevederilor Contractului la data și în modul prescrise în Contract.

Întru confirmarea acestui fapt părțile au convenit ca acest Contract va intra în vigoare la data semnării lui indicată la începutul acestui Contract.

Rechizite bancare:

| Angajator | Client | Contractant |
|--|---|--|
| UCIP-IFAD | | SRL „VALDCONGRUP” |
| MD 2001.Chișinău, bl Ștefan cel Mare 162, of 1301 | Primăria s. Cotiujenii Mari, raionul Șoldănești și Grupul neoficial de producători agricoli | MD-2023, str. Uzinelor 171/2, mun. Chișinău, Republica Moldova, Beneficiar SRL „VALDCONGRUP” |
| Platitor MF-TT Chisinau Bugetul de Stat Unitatea IFAD | Primăria s. Cotiujenii Mari, raionul Șoldănești, Natalia Jovmir | Codul fiscal: 1009600000374, Cod TVA: 0404313 |
| Cod fiscal 1008601001038 | tel. 0-272-74403 | Banca: SA "Energbank" |
| Prestatorul platitor Ministerul Finantelor-Trezoreria de Stat | Reprezentantul Grupului Client, Larisa Rîbac | Cont IBAN: MD47EN000000222404607858 |
| Codul bancii TREZMD2X | Tel. 069 936377 | Tel: (022) 428 393, 078 664664 |
| IBAN: MD97TRPIAA319220C15465AE | | |
| Tel. 022 225046 | | |

Semnături:

| | | |
|--|--|---|
|  Director UCIP-IFAD: Victor Roșca L.S. |  Primar s. Cotiujenii Mari: L.S. Reprezentant Autorizat Grup client: L.S. |  Director SRL „CONSIT PRO” „VALDCONGRUP” Turcan Denis L.S. |
|--|--|---|

Datele Contractului

Cu excepția cazului când va fi indicat altfel, toate Datele Contractului vor fi completate de către Angajator înainte de eliberarea documentelor de ofertă. Graficele și rapoartele care vor fi oferite de către Angajator vor fi anexate.

| # | Referință | Clauz din Contra |
|-----|--|------------------------|
| 1. | Împrumutul este: Republica Moldova "IFAD" înseamnă: " Fondul Internațional pentru Dezvoltarea Agriculturii ". "Împrumutul" înseamnă: un " împrumut IFAD " | [1] |
| 2. | Clientul este: Grupul-client – Primăria din s. Cotiujenii Mari, raionul Șoldănești, agenți economici și locuitori ai orașului. Adresa: Primăria din s. Cotiujenii Mari, raionul Șoldănești, Primar interimar: Natalia Jovmir, nr. de contact – 0-272-74403 | [1] |
| 3. | Reprezentantul Autorizat al Grupului-client este: Numele: Larisa Rîbac, nr. de contact - 069 936377 Adresa: s. Cotiujenii Mari, raionul Șoldănești | [1] |
| 4. | Angajatorul este: Unitatea Consolidată pentru Implementarea Programelor - IFAD. Adresa: mun. Chișinău, bd. Ștefan cel Mare, 162, oficiul 1301-1304 Numele Persoanei Autorizate: Victor Roșca, director | [1] |
| 5. | Responsabil Tehnic, Vadim Pavalache Nume/Prenume/date contact: 079 049 651 | [1] |
| 6. | Numele și numărul de identificare a Contractului sunt: Lucrări civile privind construcția rețelei de aprovizionare cu apă potabilă cu lungimea de 4,6 km din s. Cotiujenii Mari, r-nul Șoldănești, nr. de identificare a contractului nr. C&W-101/19 PRRECI | [1] |
| 7. | Lucrările sunt formate din: executarea lucrărilor civile privind construcția rețelei de aprovizionare cu apă potabilă cu lungimea de 4,6 km din s. Cotiujenii Mari, r-nul Șoldănești. | [1] |
| 8. | Nu se va permite efectuarea schimbărilor în cantități. Contractantul va respecta strict cantitățile incluse în lista cantităților de lucrări. Nici o schimbare propusă nu va fi întreprinsă fără aprobarea Angajatorului. | [25] |
| 9. | Data Începerii va fi: în decurs de 10 zile de la data semnării contractului | [1] |
| 10. | Data solicitată pentru Finalizarea tuturor Lucrărilor va fi: 30.06.2020 , însă contractul va fi valabil pînă la 31.12.2020 după expirarea perioadei de garanție, înlăturarea defectelor și achitarea completă cu contractantul. Termenul limită pentru finalizarea tuturor lucrărilor de construcție poate fi extins pe un termen maxim 15 zile, altfel vor fi aplicate penalitățile conform pct.21. | [19] |
| 11. | Următoarele documente sunt, de asemenea, parte a Contractului: Programul/Orarul de lucru | [2.1] |
| 12. | Contractantul va prezenta un program revizuit pentru efectuarea Lucrărilor: în termen de 20 zile de la primirea Scrisorii de Acceptare. | [18] |
| 13. | Data transmiterii șantierului Contractantului: în termen de 10 zile din data semnării Contractului [Dacă obiectul este predat pe secțiuni, aici vor fi enumerate diferite date.] | [13] |
| 14. | Șantierul este amplasat: s. Cotiujenii Mari, r-nul Șoldănești, și este descris în desenele tehnice. | [1] |
| 15. | Perioada de Răspundere pentru Defecte este: 6 luni după emiterea Certificatului de Finalizare Materială. <i>* dacă termenul de garanție expiră în perioada rece a anului acesta se va prelungi încă cu 3 luni</i> <i>* dacă la execuția lucrărilor de construcție au fost depistate abateri de la proiect, dacă nu a fost respectată tehnologia de construcție confirmată prin acte de constatare, termenul de garanție se va prelungi atît timp pîna la înlăturarea totală a abaterilor.</i> | [23] |
| 16. | Următoarele evenimente vor fi de asemenea pasibile de Compensare: Nu se aplica, sau numai în cazul de aprobare suplimentară de către Angajator | [11] |

17. Limba documentelor Contractului este: Limba de stat [3]
18. Legislația aplicabilă pentru Contract este legislația : Republicii Moldova. [3]
19. Toate litigiile care apar între părți în baza acestui Contract pot fi soluționate în conformitate cu Legislația: Republicii Moldova. [3]
20. Ajustarea prețului contractului: [28]
Nu poate fi ajustat în conformitate cu Clauza 28 din Condițiile Contractului.
21. Procentul reținut din fiecare plată este: [31]
În calitate de garanție pentru perioada de întreținere, vor fi reținute câte 5% din fiecare plată. Spre sfârșit, 5% din prețul contractului va fi reținut din Certificatul de Finalizare a Lucrărilor pentru perioada de întreținere.
2,5% din prețul total al contractului sau 50% din mijloacele reținute vor fi plătite Contractantului, atunci când lucrările vor fi finalizate și deficiențele identificate vor fi înlăturate.
Ultimele 2,5% din prețul contractului vor fi plătite la sfârșitul perioadei de răspundere pentru defecte, după corectarea definitivă a defectelor depistate și semnarea Certificatului de Îndeplinire Finală de toate persoanele relevante.
22. Penalitățile percepute de la Contractant pentru depășirea neîntemeiată a datei planificate de finalizare a lucrărilor vor constitui: 0.20% pe zi din prețul contractului. [32]
Orice prelungire justificată prin argumentare a termenului de încheiere a lucrărilor, convenită de comun acord între Părți, va fi valabilă doar în formă scrisă, nu mai târziu de data finalizării lucrărilor, stabilită în punctul 10 de mai sus. [18-19]
23. Suma maximă a penalităților percepute de la Contractant nu va depăși: [32]
10% din Prețul final al Contractului.
24. Angajatorul nu va plăti Contractantul în avans pentru îndeplinirea lucrărilor de construcții.
25. Garanția de Executare va fi prevăzută pentru următoarea sumă minimă echivalentă ca procentaj din Prețul Contractului: [34]
Garanția Bancară pentru 5% din Prețul Contractului.
26. Formularul tip al Garanției de Executare acceptat de către Angajator va fi: [34]
Garanție Bancară după cum este prezentat în Documentele de Ofertă.
27. Procentajul perceput la valoarea lucrului nefinalizat, în caz de rezoluțiune, care reprezintă cheltuieli suplimentare pentru Angajator pentru Finalizarea Lucrărilor este: 10%. [38-39]
28. **Prețul total al contractului constituie 2 620 402,00 MDL (două milioane șase sute douăzeci mii patru sute doi lei și 00 bani).**
29. Plata va fi efectuată în:
Lei Moldovenești conform certificatelor de plată la prezentarea proceselor-verbale de îndeplinire a lucrărilor de construcție. Din suma totală de **2 620 402,00 MDL**, inițial vor fi achitate 2 489 381,00 MDL, iar reținerea de 131 021,00 MDL se va achita în anul 2020 după expirarea perioadei de garanție.
Conform Hotărârii Guvernului RM nr.246 din 08.04.2010, UCIP-IFAD este în drept de a efectua procurarea de mărfuri și servicii scutite de TVA cu drept de deducere.

Semnături:

| | | |
|--|---|---|
| <p>Director UCIP-IFAD:</p> <p>Victor Roșca</p>   | <p>Primar s. Cotiujenii Mari:</p> <p>Reprezentant Autorizat:</p>   | <p>Director SRL „VALDCONGRUP”</p> <p>Turcan Denic</p>   |
|--|---|---|

Condițiile contractului

A. Generale

1. Definiții

1.1 Termenii care sunt definiți în Datele Contractului nu sunt definiți și în Condițiile Contractului, dar își păstrează sensul definit. Pentru identificarea termenilor definiți se folosesc litere bold.

Graficul activităților înseamnă graficul convenit în privința prețurilor și completării care este parte integrantă a Ofertei.

Lista Cantităților de Lucrări înseamnă lista completă de cantități cu indicarea prețurilor care face parte din Ofertă.

Contractul este contractul între Angajator, Client și Contractant cu privire la executarea, finalizarea și menținerea Lucrărilor. Denumirea și numărul de identificare a contractului sunt indicate în Datele Contractului.

Contractantul este o persoană fizică sau juridică, a cărei Ofertă de îndeplinire a Lucrărilor a fost acceptată de către Angajator și Client.

Oferta Contractantului este documentul de ofertă completat prezentat de către Contractant Angajatorului.

Prețul Contractului este prețul menționat în Scrisoarea de Acceptare și respectiv ajustat în conformitate cu prevederile Contractului.

Lucrările de zi sunt diferite lucrări care urmează a fi plătite în bază de timp, pentru angajații Contractantului și echipament, pe lângă plățile pentru Materialele și Utilajele asociate.

Zilele sunt zile calendaristice; **lunile sunt** luni calendaristice.

Un **Defect** este orice parte a lucrărilor care nu a fost finalizată în conformitate cu Contractul, utilizarea materialelor necalitative care face imposibilă exploatarea corespunzătoare a obiectului de infrastructură.

Perioada de răspundere pentru defecte este perioada numită în Datele Contractului și calculată de la Data finalizării lucrărilor.

Schemele includ calcule și alte informații oferite sau/și aprobate de către Angajator pentru executarea Contractului.

Angajatorul, după cum este specificat în Datele Contractului, reprezintă partea ce angajează pe Contractor de a executa Lucrările. Numele reprezentantului Angajatorului autorizat de a lucra în Contractul este dat în Datele Contractului.

Client reprezintă persoane fizice sau juridice prezentate în datele contractului, care în viitor vor deveni beneficiari ai proiectului.



Beneficiarul reprezintă partea ce beneficiază de la finalizarea contractului și poate co-finanța acest contract.

Reprezentantul Autorizat al grupului client este persoana care reprezintă interesele beneficiarilor și agenților economici implicați în proiectul de infrastructură.

Responsabil Tehnic (inginer licențiat conform legislației Republicii Moldova, numit de către Angajator și Client selectat în baza licitației publice) este persoana numită în Datele Contractului (adusă la cunoștință Contractantului) care este responsabil pentru supravegherea executării Lucrărilor civile.

Managerul pe lucrări este o persoană desemnată de către Contractorul de al reprezenta și a fi responsabil pentru implementarea și finalizarea lucrărilor.

Echipamentul sunt mașinile și vehiculele Contractantului aduse temporar pe șantier pentru a efectua Lucrările.

Prețul Inițial al Contractului este Prețul Contractului menționat în Scrisoarea de Acceptare a Angajatorului.

Data Planificată a Finalizării este data la care se planifică ca Contractantul să finalizeze Lucrările. Data Planificată a Finalizării este specificată în Datele Contractului. Data Planificată a Finalizării poate fi revizuită doar de către Angajator prin emiterea unei instrucțiuni de amânare sau a unui ordin de accelerare.

Materialele sunt toate Materialele furnizate, inclusiv consumabile, utilizate de către Contractant în efectuarea Lucrărilor.

Șantierul este zona definită ca fiind șantier în Datele Contractului.

Specificație înseamnă specificația lucrărilor incluse în Contract și orice modificare sau completare introdusă sau aprobată de către Angajator.

Data de Început este dată indicată în Datele Contractului. Este data cea mai întârziată când Contractantul va începe executarea Lucrărilor.

Un **Sub-contractant** este o persoană fizică sau juridică care are un Contract cu Contractantul pentru îndeplinirea unei părți a Lucrărilor în baza Contractului, care include lucrările pe șantier.

Lucrări temporare sunt lucrările proiectate, construite, instalate și demontate de către Contractant care sunt necesare pentru construcția sau instalarea Lucrărilor.

Lucrările civile sunt ceea ce se cere prin Contract și la Contractant să construiască, instaleze și să dea în primire Clientului, după cum se definește în Datele Contractului.

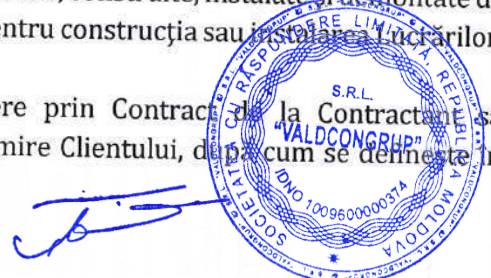

- 1.2 Acesta va fi "Prețul Unitar al Contractului în baza Listei cantităților cu prețuri", în conformitate cu datele Contractului.
- 2. Interpretarea**
- 2.1 Documentele care formează Contractul vor fi interpretate în următoarea ordine după prioritate:
- (1) Contract,
 - (2) Scrisoare de acceptare,
 - (3) Oferta Contractantului,
 - (4) Datele Contractului,
 - (5) Condițiile Contractului,
 - (6) Specificările,
 - (7) Schemele,
 - (8) Lista cantităților de lucrări și
 - (9) orice alt document enumerat în Datele Contractului ca formând parte din Contract.
- 3. Limba și Legea**
- 3.1 Limba Contractului și legea ce stă la baza Contractului sunt menționate în Datele Contractului.
- 4. Deciziile Reprezentantului Autorizat**
- 4.1 Cu excepția celor specificate altfel, Reprezentantul Autorizat va decide asupra aspectelor contractuale între Angajator și Contractant în rolul său de reprezentant al Angajatorului.
- 5. Corespondența**
- 5.1 Comunicările între Părți la care se face referință în Condiții vor fi valabile doar când se fac în formă scrisă, prin scrisori recomandate. O notificare va fi valabilă doar când ajunge la destinatar.
- 6. Sub-contractarea și alți contractori**
- 6.1 Contractantul poate sub-contracta cu aprobarea Clientului și Angajatorului. Sub-contractarea nu va modifica obligațiile Contractantului. Nu mai mult de 50% din volumul lucrărilor poate fi sub-contractat. Contractantul va coopera și partaja șantierul cu, autoritățile publice și Angajator.
- 7. Personalul**
- 7.1 Contractantul va angaja personalul principal numit în Graficul Personalului Principal, după cum este stabilit în Datele Contractului, pentru a îndeplini funcțiile stabilite în Grafic, sau alt personal aprobat de către Angajator și Client. Responsabilul Tehnic va aproba orice înlocuire propusă a personalului cheie doar dacă calificările și abilitățile relevante sunt în mod substanțial egale sau mai înalte decât cele ale personalului enumerat în Grafic.
- 7.2 Dacă Responsabilul Tehnic cere Contractantului să îndeparteze o persoană care este membru a Personalului sau echipei Contractantului, specificând motivele, Contractantul trebuie să asigure că acea persoană va părăsi șantierul timp de 72 de ore și nu va avea nici o legătură în viitor cu Lucrările în baza Contractului.

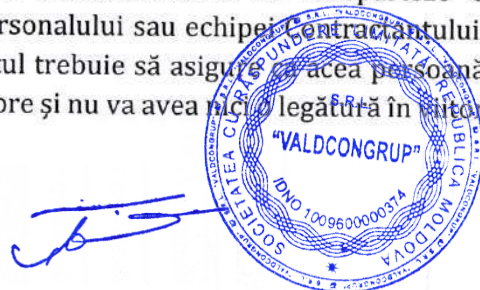

- 8. Riscurile**
- 8.1** De la Data de Început până la eliberarea Certificatului de Corectare a Defectelor, riscul de accident, moarte, pierdere și deteriorare a proprietății (inclusiv a Lucrărilor, Utilajelor, Materialelor și Echipamentului) reprezintă riscurile Contractantului.
- 8.2** De la începutul lucrărilor până la eliberarea Certificatului de Răspundere privind defectele, riscurile contractantului sunt următoarele:
Riscul de vătămare corporală, deces, pierderea sau deteriorarea bunurilor (cu excepția Lucrărilor, Echipamentelor, Materialelor), care sunt cauzate de:
- utilizarea sau efectuarea lucrărilor tehnice sau în scopul Lucrărilor, care este rezultatul inevitabil al Lucrărilor sau
- neglijență, încălcarea obligației statutare, sau intervenția cu orice baza legală de către beneficiar sau de către orice persoană angajată de către el sau contractata pentru el, cu excepția contractantului.
- 9. Executarea lucrărilor de către Contractant**
- 9.1** Contractantul va executa și instala lucrările în conformitate cu Specificațiile și Schemele tehnice.
- 10. Lucrările ce urmează a fi finalizate până la Data Finalizării**
- 10.1** Contractantul poate începe executarea Lucrărilor la Data de Început și va continua Lucrările în conformitate cu Programul depus de către Contractant, în varianta sa actualizată cu aprobarea Angajatorului și să le finalizeze până la Data Planificată a Finalizării.
- 11. Aprobarea de către Angajator**
- 11.1** Contractantul va întocmi Specificații și Scheme și le va prezenta Angajatorului, precum și va indica Lucrările Temporare propuse, care, dacă corespund Specificațiilor și Schemelor, urmează să fie aprobate de către Angajator.
- 11.2** Contractantul va fi responsabil pentru proiectarea Lucrărilor Temporare.
- 11.3** Aprobarea de către Angajator nu va afecta responsabilitatea Contractantului pentru proiectarea Lucrărilor Temporare.
- 11.4** După necesitate, Contractantul va obține aprobarea de către părțile terțe a Proiectului Lucrărilor Temporare.
- 11.5** Toate Schemele pregătite de către Contractant pentru executarea Lucrărilor temporare sau permanente, urmează a fi aprobate de către Angajator înainte de utilizarea acestora.
- 12. Securitatea**
- 12.1** Contractantul va fi responsabil pentru securitatea tuturor activităților de pe Șantier.
- 13. Transmiterea Șantierului**
- 13.1** Clientul va transmite Contractantului toate părțile componente ale șantierului. Dacă o parte a șantierului nu a fost transmisă până la data stabilită în Datele Contractului, Clientul va fi considerat a fi întârziat începând de la începutul activităților relevante, ceea ce va constitui caz de compensare.



Contractantul este obligat să comunice Angajatorului prin scrisoare recomandată în termen de cel mult 10 zile de la survenirea cazului de compensare.

- 14. Accesul la Șantier** **14.1** Contractantul va permite Reprezentantului autorizat al Angajatorului, Clientului, Responsabilului tehnic și oricărei persoane autorizate de către Angajator accesul la Șantier și la orice loc unde sunt executate sau urmează a fi executate Lucrări legate de Contract.
- 15. Instrucțiuni, Inspecții și Evaluări** **15.1** Contractantul va îndeplini toate instrucțiunile Angajatorului și ale Clientului care sunt în conformitate cu legile aplicabile la locul de amplasare a Șantierului.
- 15.2** Contractantul va permite UCIP-IFAD să inspecteze rapoartele și registrele Contractantului legate de performanța Contractantului și să fie audiate de către auditorii desemnați de către UCIP-IFAD. Dacă UCIP-IFAD cere acest lucru.
- 16. Litigii** **16.1** În cazul în care Contractantul consideră că decizia luată de către Angajator și Client a depășit mandatul acordat de Contract sau că decizia a fost luată incorect, aceasta va înștiința Clientul și Angajatorul în termen de 14 zile de la decizia luată.
- 17. Soluționarea litigiilor** **17.1** Angajatorul și Contractantul vor face tot posibilul de a soluționa în mod amical orice neînțelegere apărută în legătură cu executarea Contractului prin negocierea directă neformală. În cazul în care în decurs de 30 zile din momentul începerii unor asemenea negocieri neformale, Angajatorul și Contractantul nu vor putea soluționa în mod amical neînțelegerea în privința Contractului, orice parte poate solicita soluționarea acestuia cu trei contractanți independenți calificați, unul fiind ales de către Angajator, unul – de către Contractant, și al treilea fiind ales de un organ respectiv profesionist, precum Camera de Comerț și Industrie a RM. Toți trei vor ajunge la o soluție convenabilă pentru ambii Angajator și Contractant. În cazul unor neînțelegeri în continuu, orice parte este în drept de a apela la curtea de arbitraj în conformitate cu Legislația ce reglementează Contractul.

B. Controlul Timpului

- 18. Programul** **18.1** În timpul stabilit în Datele Contractului, Contractantul va prezenta Clientului și Angajatorului pentru aprobare un program care va conține metodele generale, aranjamentele, ordinea și timpul tuturor activităților din cadrul Lucrărilor. Contractantul va actualiza programul la intervale de timp nu mai mari decât perioada menționată în Datele Contractului. Aprobarea programului de către Client și Angajator nu va afecta Obligațiile Contractantului. Contractantul poate reviza programul și îl poate prezenta din nou Clientului și Angajatorului în orice moment.



- 19. Extinderea Datei Planificate de Finalizare** **19.1** Angajatorul va amâna Data Planificată de Finalizare dacă un Caz de Compensare are loc care face Finalizarea Lucrărilor până la Data Planificată de Finalizare imposibilă fără ca Contractantul să fie nevoit să ia măsuri pentru accelerarea Lucrărilor rămase.
- 20. Preîntâmpinarea din timp** **20.1** Contractantul va coopera cu Reprezentantul Autorizat și Angajatorul în legătură cu prezentarea și analiza unor propuneri cu privire la modul în care efectul unor astfel de evenimente sau circumstanțe poate fi evitat sau redus de către orice persoană care este implicată în lucru sau în executarea instrucțiunilor Reprezentantului Autorizat și ale Angajatorului ce pot apărea în urma acestora.

C. Controlul Calității

- 21. Identificarea defectelor** **21.1** Reprezentantul Autorizat și Angajatorul vor verifica munca Contractantului și vor înștiința Contractantul despre orice Defecte care au fost depistate. O astfel de verificare nu va afecta responsabilitățile Contractantului. Reprezentantul Autorizat și Angajatorul poate cere Contractantului să demonstreze și să testeze orice lucrare care după părerea Reprezentantului Autorizat și a Angajatorului poate avea un defect.
- 22. Teste** **22.1** Dacă Responsabilul Tehnic sau Angajatorul dau instrucțiuni Contractantului să efectueze un test care nu este menționat în Specificații pentru a verifica dacă o Lucrare are un Defect și testul arată că acea lucrare are Defect, Contractantul va plăti pentru test și pentru mostre.
- 23. Corectarea Defectelor** **23.1** Clientul și Angajatorul vor înștiința Contractantul despre orice Defecte înainte de sfârșitul perioadei de Răspundere pentru Defecte, care începe la Finalizare și este definită în Datele Contractului. Perioada de Răspundere pentru Defecte va fi extinsă până când nu vor mai fi Defecte de corectat.
- 23.2** De fiecare dată când se înștiințează despre un Defect, Contractantul va corecta Defectul care i-a fost adus la cunoștință, din contul său în perioada de timp specificată de către Client/ Angajator în înștiințare.
- 24. Defecte necorectate** **24.1** Dacă Contractantul nu a corectat un Defect în timpul specificat în notele Clientului/sau Angajatorului, Angajatorul va evalua costul de corectare a Defectului și Contractantul va achita această sumă, sau Angajatorul va recupera aceste sume prin deducerea din sumele scadente ale Contractantului.

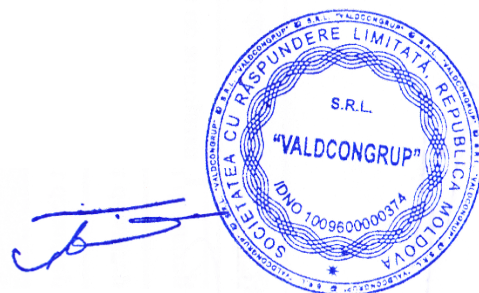

D. Controlul Costului

- 25. Lista cantităților de lucrări**
- 25.1** Lista cantităților de lucrări va conține articolele pentru construcția, instalarea, testarea și darea în exploatare a Lucrărilor ce urmează a fi efectuate de către Contractant.
- 25.2** Lista cantităților de lucrări este folosită pentru calcularea Prețului Contractului. Contractantul este plătit pentru volumul de lucru efectuat la tariful stabilit în Lista cantităților pentru fiecare articol.
- 25.3** Lista cantităților de lucrări și tariful acestora vor fi incluse în devizul local și realizat în baza Normativului în construcții NCM L.01.01-2005 "Reguli de determinare a valorii obiectivelor de construcții" al Ministerului Dezvoltării Regionale și Construcțiilor coordonat cu Ministerul Finanțelor al Republicii Moldova.
- 26. Modificările Cantităților**
- 26.1** Dacă Angajatorul va cere, Contractantul va oferi Angajatorului o descriere detaliată a oricărui tarif din Lista cantităților.
- 26.2** Toate Modificările vor fi incluse în programele actualizate sau Grafice de activitate elaborate de către Contractant aprobate de către Angajator.
- 27. Certificate de plată**
- 27.1** Contractantul va prezenta Clientului și Angajatorului rapoarte lunare despre valoarea estimată a lucrului efectuat minus suma cumulativă certificată anterior semnate corespunzător de persoanele relevante.
- 27.2** Responsabilul Tehnic, Clientul și Angajatorul vor verifica rapoartele lunare ale Contractantului și vor certifica suma ce urmează a fi plătită Contractantului.
- 27.3** Valoarea lucrului efectuat va fi determinat de către Responsabilul tehnic, Client și de către Angajator.
- 27.4** Valoarea lucrului efectuat va cuprinde valoarea cantităților articolelor din Lista cantităților de lucrări.
- 27.5** Valoarea lucrului va include evaluarea Evenimentelor de Compensare.
- 27.6** Clientul și Angajatorul pot exclude orice articol certificat într-un certificat anterior, în baza unei informații primite mai târziu.
- 28. Plățile**
- 28.1** Plățile vor fi ajustate pentru deduceri și rețineri. Angajatorul va plăti Contractantului sumele certificate de către Client și de către Angajator timp de 28 de zile de la data recepționării fiecărui certificat de plată. Dacă Angajatorul face o plată cu întârziere, Contractantul se va plăti pentru plata întârziată la următoarea plată fără compensare.



28.2 Cu excepția cazului când se stabilește altceva toate plățile și reținerile, vor fi plătite sau reținute în proporția valurilor care constituie Prețul Contractului.

28.3 Articole ale Lucrărilor pentru care nu a fost stabilit nici un tarif sau preț nu vor fi achitate de către Angajator și vor fi considerate a fi acoperite de către alte tarife și prețuri din Contract.

29. Cazuri de Compensare

29.1 Următoarele vor fi considerate Cazuri de compensare:

- (a) Clientul nu oferă acces la o parte a Șantierului până la Data de Intrare în Posesiunea Șantierului stabilită în Datele Contractului;
- (b) Clientul /sau Angajatorul dă instrucțiuni Contractantului să descopere sau să efectueze testarea suplimentară după ce lucrul este terminat, care se dovedește a fi fără Defect;
- (c) Angajatorul în mod irezonabil nu aprobă un sub-contractant;
- (d) Condițiile terenului sunt considerabil mai proaste decât s-ar fi putut estima în mod rezonabil înainte de emiterea Scrisorii de acceptare din informația prezentată Ofertanților (inclusiv din Rapoartele de Investigație a Șantierului), din informația public disponibilă și din inspecția vizuală a Șantierului;
- (e) Angajatorul dă o instrucțiune de a soluționa o condiție neprevăzută, cauzată de către Client, sau lucru suplimentar necesar din motive de securitate sau din alte motive;
- f) Clientul și Angajatorul amână în mod irezonabil eliberarea Certificatului de Finalizare;

29.2 Dacă un Caz de compensare ar împiedica finalizarea lucrului înainte de Data Planificată de Finalizare, Data Planificată de Finalizare va fi amânată. Angajatorul va decide cu cât va fi amânată Data Planificată a Finalizării.

29.3 Contractantul nu va avea dreptul la compensare în situația în care interesele Clientului sau ale Angajatorului sunt afectate grav de faptul că Contractantul nu a avertizat din timp sau nu a cooperat cu Clientul și Angajatorul.

30. Taxele

30.1 Contractantul este responsabil pentru achitarea tuturor taxelor în conformitate cu legile țării Angajatorului.

30.2 Conform Hotărârii Guvernului RM nr.246 din 08.04.2010, achizițiile de mărfuri și servicii în cadrul Programelor IFAD sunt scutite de TVA cu drept de deducere.

31. Rețineri

31.1 Angajatorul va reține din fiecare plată pe care o datorează Contractantului procentul stabilit în Datele Contractului până la Finalizarea tuturor Lucrărilor.

31.2 La Finalizarea tuturor Lucrărilor. Jumătate din suma reținută va fi plătită Contractantului și jumătate după ce va fi trecută Pe Poada de Răspundere pentru Defecte și Reprezentantul Autorizat și Angajatorul vor certifica că toate Defectele aduse la cunoștința Contractantului de către

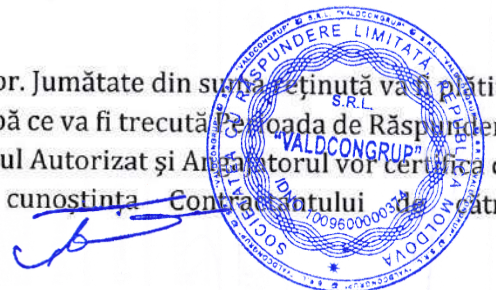

Reprezentantul Autorizat și Angajator înainte de sfârșitul acestei perioade au fost corectate.

- 31.3** La Finalizarea tuturor Lucrărilor, Contractantul poate substitui banii reținuți cu o garanție bancară „la cerere”.
- 32. Penalități**
- 32.1** Contractantul va plăti penalități Angajatorului la rata pe zi stabilită în Datele Contractului cu fiecare dată de amânare a Datei de Finalizare după Data Planificată de Finalizare. Suma totală a penalităților nu va depăși suma stabilită în Datele Contractului. Angajatorul poate reduce daunele lichidate din orice plată ce urmează a fi achitată conform Contractului. Achitarea daunele lichidate nu va afecta responsabilitățile Contractantului.
- 33. Zile de lucru**
- 33.1** Dacă este aplicabil, tariful pentru lucrările de zi în oferta Contractantului urmează a fi folosite pentru lucrări mici adiționale numai în cazul, în care Angajatorul a dat instrucțiuni în scris în avans pentru lucrări adiționale ce urmează a fi achitate în asemenea mod.
- 33.2** Toate lucrările ce urmează a fi achitate ca lucrări de zi urmează a fi înregistrate de către Contractant prin formulare aprobate de către Angajator. Fiecare formular completat va fi verificat și semnat de către Responsabilul Tehnic în timp de două zile din momentul executării lucrărilor.
- 33.3** Contractantul va fi plătit pentru lucrări de zi ca pentru lucrări executate reflectate în formulare semnate pentru Lucrări de zi.
- 34. Garanții**
- 34.1** Garanția de Executare a Lucrărilor va fi prezentată Angajatorului nu mai târziu de data specificată în Scrisoarea de Acceptare și va fi eliberată într-o formă și sumă acceptabilă și de către o bancă acceptabilă de către Angajator. Garanția executării lucrărilor va fi valabilă până la o dată cu 28 de zile de la data de eliberare a Certificatului de Finalizare (în cazul unei garanții bancare).
- 35. Costurile de reparație**
- 35.1** Pierderea sau deteriorarea Lucrărilor sau Materialelor ce urmează a fi incluse în Lucrări între Data de Început și sfârșitul perioadei de Răspundere pentru defecte vor fi remediate de către Contractant din contul Contractantului dacă pierderea sau deteriorarea este cauzată de acțiunile sau greșelile Contractantului.

E. Finalizarea Contractului

- 36. Finalizarea și luarea primire**
- 36.1** Contractantul va cere Angajatorului și Reprezentantului Autorizat să elibereze un Certificat de Finalizare a Lucrărilor iar Angajatorul și Reprezentantul Autorizat vor face acest lucru când vor decide că Lucrările sunt finalizate satisfăcător. Clientul va lua în primire Lucrările timp de șapte zile după eliberarea de către Angajator și Reprezentantul Autorizat a Certificatului de Finalizare.

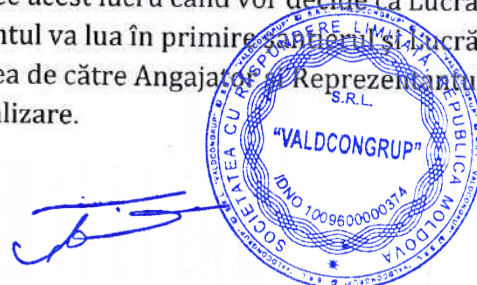

37. Raportul final

37.1 Contractantul va prezenta Reprezentantului Autorizat și Angajatorului un raport detaliat cu privire la suma totală pe care Contractantul consideră că urmează a fi plătită în baza Contractului înainte de sfârșitul Perioadei de Răspundere pentru Defecte. Reprezentantul Autorizat și Angajatorul va elibera un Certificat de Răspundere pentru defecte și va certifica orice plăți finale care urmează a fi plătite Contractantului timp de 15 de zile de la primirea raportului Contractantului dacă acesta este corect și complet. Dacă nu este, Reprezentantul Autorizat și Angajatorul vor emite timp de 15 de zile un grafic care va conține corectările sau completările necesare. Dacă Raportul Final va fi în continuare nesatisfăcător după ce a fost prezentat din nou, Reprezentantul Autorizat și Angajatorul vor decide ce sumă urmează a fi plătită Contractantului și va fi eliberat un certificat de plată.

38. Rezoluțiune

38.1 Clientul, de comun acord cu Angajatorul și Contractantul, poate rezoluționa contractul dacă cealaltă parte a încălcat grav prevederile Contractului.

38.2 Încălcări fundamentale ale contractului trebuie să includă, dar nu se limitează la, următoarele:

- (a) Contractantul încetează lucrul timp de 15 de zile când Programul curent nu indică nici o încetare a lucrului și încetarea nu a fost autorizată de către Angajator;
- (b) Contractantul dă faliment sau intră în proces de lichidare nu pentru fuziune sau reconstrucție;
- (c) O plată certificată de către responsabilul tehnic și Angajator nu este achitată Contractantului timp de 28 de zile de la data eliberării certificatului;
- (d) Responsabilul tehnic înștiințează Angajatorul că nereușita de a corecta un anumit defect este o încălcare gravă a Contractului, iar Contractantul nu reușește să corecteze acest defect în decursul unei perioade de 30 zile determinată de către Angajator;
- (e) Contractantul a întârziat cu Finalizarea Lucrărilor cu un număr de zile pentru care poate fi plătită suma maximă pentru daune lichidate, după cum este definit în Datele Contractului.

38.3 Când oricare din Părțile Contractului înștiințează Reprezentantul Autorizat și/sau Angajatorul despre o încălcare a Contractului dintr-un motiv sau altul decât cele enumerate în Sub-clauza 44.1, Angajatorul va decide dacă este vorba despre o încălcare gravă sau nu.

38.4 În pofida celor de mai sus, Clientul consultându-se cu Angajatorul poate termina Contractul din propriul interes prin avertizarea Contractantului printr-o notificare timp de 30 zile în formă scrisă.

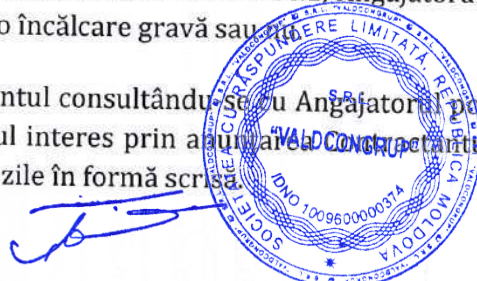

- 38.5** Dacă Contractul este rezoluționat, Contractantul trebuie să înceteze lucrările imediat, să aducă șantierul în stare de siguranță și securitate și să-l părăsească în decurs de 15 zile din momentul expirării perioadei de notificare.
- 39. Plata la rezoluțiune** **39.1** Dacă Contractul este terminat din cauza unei încălcări fundamentale a Contractului de către Contractant, Reprezentantul Autorizat și Angajatorul vor elibera un certificat pentru valoarea lucrului efectuat și Materialele comandate minus plățile în avans primite până la data când a fost eliberat certificatul și minus procentul ce trebuie aplicat valorii lucrului neterminat, după cum este indicat în Datele Contractului. Daune lichidate suplimentare nu se vor aplica. Dacă suma totală datorată Angajatorului depășește suma totală datorată Contractantului, diferența va fi considerată o datorie ce urmează a fi achitată Angajatorului.
- 40. Proprietatea** **40.1** Dacă contractul este rezoluționat din cauza Contractantului, toate materialele și echipamentul de construcție de pe Șantier, instalațiile permanente și temporare și lucrările, procurate din contul plăților Angajatorului, se vor considera proprietatea Clientului/Angajatorului.
- 41. Eliberarea de obligațiunile privind executarea contractului** **41.1** Dacă executarea Contractului este imposibilă din cauza izbucnirii unui război sau de orice alt eveniment care nu ține de voința atât a Angajatorului, Clientului cât și a Contractantului, Reprezentantul Autorizat și Angajatorul vor certifica că Contractul a fost imposibil de executat. Contractantul va asigura securitatea șantierului și va opri lucrul cât de repede posibil după primirea acestui certificat și va fi plătit pentru tot lucrul efectuat până la primirea acestuia și pentru orice lucru efectuat după aceea în privința căruia s-a ajuns la un acord.
- 42. Modificarea costurilor cauzate de modificarea Legislației** **42.1** Dacă timp de 28 zile după termenul limită de prezentare a ofertelor, vor apărea careva modificări în Statut, Decret, Legislație, Regulamente, sau articole naționale sau în privința autorităților locale sau altor autorități și asemenea Articole vor fi aprobate și vor avea impactul asupra altor cheltuieli sau costul redus pentru Contractant de a executa contractul, asemenea cheltuieli, ulterior negocierilor între Angajator și Contractant, vor fi determinate de către Responsabilul Tehnic și va fi adăugat sau dedus din costul Contractului și Responsabilul Tehnic va înștiința pe Contractant.
- 43. Contactele cu Angajatorul** **43.1** Contractantul va prezenta îngrijorările sale în privința executării lucrărilor către Responsabilul tehnic în scris. Responsabilul tehnic va semna și prezenta acestea Angajatorului și Clientului.
- 44. Garanția Executării** **44.1** Garanția Executării lucrărilor va fi confiscată în cazul în care Contractantul nu reușește să finalizeze lucrările în termenul stabilit, sau în alt termen convenit de ambele părți în scris.
- 45. Suspendarea împrumutului sau creditului IFAD** **45.1** În cazul în care IFAD suspendă Împrumutul sau Creditul acordat Angajatorului din care sunt efectuate o parte din plățile către Contractant:
 (a) Angajatorul este obligat să înștiințeze Contractantul și Clientul despre o astfel de suspendare timp de 7 zile de la primirea avizului despre suspendare de la IFAD.



- (b) În cazul, în care Contractantul nu a primit sumele ce urmau a fi achitate după expirarea a 28 zile pentru achitarea stipulată în Subclauza 28.1, Contractantul poate imediat elibera notificarea de terminare de 14 zile.

46. Practici corupte și frauduloase

46.1 IFAD solicită cacontractanții (inclusiv beneficiarii împrumuturilor IFAD), precum și Ofertanții/Furnizorii în baza contractelor finanțate de către IFAD, să respecte cele mai înalte standarde de etică în timpul obținerii și executării unor astfel de contracte. În baza acestei politici IFAD:

(a) definește în scopul acestei prevederi termenii următori:

- "practică coruptă" înseamnă oferirea, darea sau primirea sau solicitarea oricărui lucru de valoare pentru a influența acțiunile unui funcționar public în procesul de obținere sau executare a contractului; și
- "practică frauduloasă" înseamnă prezentarea greșită a faptelor pentru a influența procesul de obținere sau executare a contractului în detrimentul Împrumutatului, și include practici coluzive în rândul Contractantului;

46.2 Mai mult decât atât, Contractantul va fi conștient de condițiile anti-corupționale conform legislației Republicii Moldova după cum se menționează în Condițiile generale de Contract

Semnături:

| | | |
|---|---|---|
|  <p>Director UCIP-IFAD: Victor Roșca  L.Ș</p> | <p>Primar s. Cotiujeii Mari:  L.Ș Reprezentant Autorizat:  L.Ș</p>  | <p>Director SRL „VALDCONGRUP”  L.Ș Țurcan Denis</p>  |
|---|---|---|



REPUBLICA MOLDOVA
UNITATEA CONSOLIDATĂ pentru Implementarea Programelor IFAD-VI

PROCES-VERBAL
DE RECEPȚIE LA TERMINAREA LUCRĂRILOR
NR. 2 din 15 mai 2020

Privind lucrările, executate în cadrul proiectului : „**Construcția rețelei de aprovizionare cu apă potabilă cu lungimea de 4,6 km din or. Cotiujenii Mari raionul Șoldanești**”, implementat cu Asistența tehnică și suportul financiar din partea Unitatea Consolidată pentru Implementarea Programelor IFAD. Lucrările au fost executate de către SRL "Valdcongrup", în baza contractului nr. C&W-101/19 PRRECI di 11 noiembrie 2019.

Lucrările au fost executate în baza autorizației de construire nr.6 din 21.11.2019, eliberată de Primăria s. Cotiujenii Mari, r-nul Șoldănești, avînd valabilitatea de 12 luni.

1. Comisia de recepție și-a desfășurat activitatea în intervalul: 15 mai 2020, ora _____
2. Comisia fiind formată din:

Președintele comisiei:

- ✓ Nicolae Dorogan – primarul com.Cotiujenii Mari

Membrii comisiei:

- ✓ Larisa Rîbac - reprezentant al grupului client;
- ✓ Victor Cervatiuc - specialist, reprezentantul UCIP-IFAD;
- ✓ Vadim Pavalache - responsabil tehnic;
- ✓ Vitalie Rotari – consilier local
- ✓ Valeriu Moșneaguța – consilier local
- ✓ Alexei Ceban – conducător GT "Ceban Lucia"

3. Au mai participat la recepție:

- ✓ Denis Țurcan – director SRL "Valdcongrup"
- ✓ Anatolii Țurcan – diriginte șantier
- ✓ Irina Sorocean – proiectant SRL "Hidroproiect"

4. Constatările comisiei de recepție:

- 4.1. din documentația scrisă și desenată , care trebuie prezentată , au lipsit sau sînt incomplete piesele cuprinse în lista anexă nr.1;
- 4.2. lucrările cuprinse în lista anexă nr.2 nu au fost executate;
- 4.3. în lucrările , cuprinse în lista anexă nr.3 , la care nu sau respectat prevederile proiectului;
- 4.4. Comisia de recepție , în urma constatărilor făcute , propune: **De recepționat obiectul , cu obiectiile care sînt indicate în anexa nr.2 al prezentului proces-verbal.**

5. Comisia de recepție motivează propunera făcută prin:

Examinarea lucrărilor și a documentației de execuție la fața locului

6. Comisia de recepție recomandă următoarele:

De exploatat rețelele de apeduct conform normele tehnice, conform destinației.



7. Presentul proces-verbal , conținând 5 file și numerotate , cu un total de 5 file , a fost încheiat astăzi 15 mai 2020, la _____ în 5 exemplare

7.1. Descrierea obiectului recomandat spre recepție:

Obiectul cu numărul cadastral _____, adresa poștală _____, destinația _____, compus din următoarele construcții _____,

Suprafața la sol _____, suprafața totală _____, conform certificatului despre rezultatele inspectării bunului imobil , anexat la prezentul proces-verbal.

Comisia de recepție:

Președinte:

Nicolae Dorogan – primarul com. Cotiujeii Mari

Membri:

Larisa Rîbac - reprezentant al grupului client

Victor Cervatiuc - specialist, reprezentantul UCIP-IFAD

Vadim Pavalache - responsabil tehnic

Vitalie Rotari – consilier local

Valeriu Moșneaguța – consilier local

Alexei Ceboș

Semnătura:



Nicolae Dorogan
Larisa Rîbac
Victor Cervatiuc
Vadim Pavalache
Vitalie Rotari
Valeriu Moșneaguța

Concluzia Agenției de Supraveghere Tehnică:

Lucrările incluse în devizul : „**Construcția rețelei de aprovizionare cu apă potabilă cu lungimea 4,6 km din s.Cotiujeii Mari raionul Șoldanești**”,

Se propune să se recepționeze obiectul la terminarea lucrărilor cu lichidarea neconformităților depistate și prezentarea acestora în volume și costuri până la recepția finală



Artur POLIHOVIC
Inspector Principal
15/06 2020

Lucrările incluse în devizul contractului: sunt : „**Construcția rețelei de aprovizionare cu apă potabilă cu lungimea 4,6 km din s.Cotiujeii Mari raionul Șoldanești**”

TRANSMISE:
EXECUTANTUL:

Denis Țurcan
Director „Valdcongrup” SRL



PRIMITE:
BENEFICIARUL:

Nicolae Dorogan
Primarul com. Cotiujeii Mari



“15” mai 2020
L.Ș.

“15” mai 2020
L.Ș.

Documentația scrisă si desenată incompletă:

Comisia de recepție constată că din documentația scrisă și desenată care trebuie prezentată , au lipsit sau sînt incomplete:

Observații nu sînt

Comisia de recepție:

Președinte:

Nicolae Dorogan– primarul com.Cotiujenii Mari

Membri:

Larisa Rîbac - reprezentant al grupului client

Victor Cervatiuc - specialist, reprezentantul UCIP-IFAD

Vadim Pavalache - responsabil tehnic

Vitalie Rotari – consilier local

Valeriu Moșneaguța – consilier local

Alexei Ceban

Semnătura:



[Handwritten signatures of the commission members]

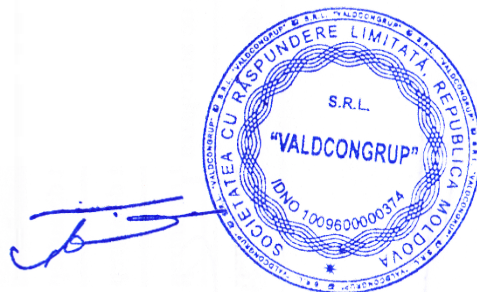

Lista lucrărilor ce n-au fost executate.

Comisia de receptie constată că:

1. ~~De~~ *ndeplinit* digul de protecție la sondă
2. ~~De~~ *instalat* la scară
- ~~De~~ *lichidat* obiectia piază la 01.06.2020

Comisia de receptie:

Președinte:

Nicolae Dorogan – primarul com. Cotiujeii Mari

Membri:

Larisa Ribac - reprezentant al grupului client

Victor Cervatiuc - specialist, reprezentantul UCIP-IFAD

Vadim Pavalache - responsabil tehnic

Vitalie Rotari – consilier local

Valeriu Moșneaguța – consilier local

Alexei Ceboș

Semnătura:

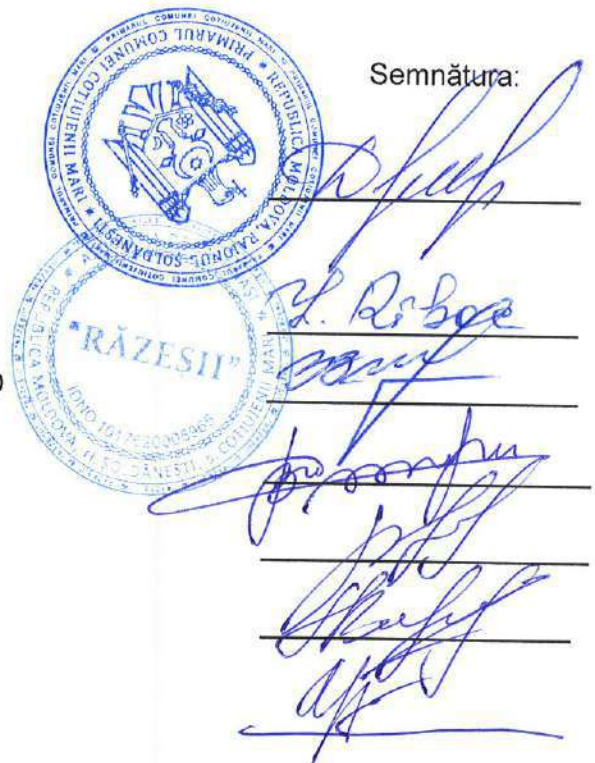

**Lista lucrărilor cuprinse in Documentația Tehnică la care nu s-au respectat prevederile
proiectului.**

Comisia de recepție constată că:

Observații nu sunt

Comisia de recepție:

Președinte:

Nicolae Dorogan – primarul com. Cotiujeii Mari

Membri:

Larisa Rîbac - reprezentant al grupului client

Victor Cervatiuc - specialist, reprezentantul UCIP-IFAD

Vadim Pavalache - responsabil tehnic

Vitalie Rotari – consilier local

Valeriu Moșneaguța – consilier local

Alexei Ceșcu

Semnătura

