

DECLARAȚIE
privind valabilitatea ofertei

Către „Moldovatransgaz” SRL, adresa: mun. Chișinău, str. Vadul lui Vodă, 155

Stimați domni,

Ne angajăm să menținem oferta valabilă, privind achiziționarea Materiale pentru protecția electrochimică, prin procedura de achiziție Licitatie deschisă nr. 21339531 ocds-b3wdp1-MD-1736421479714 din 14.01.2025 pentru o durată de 60 zile, respectiv până la data de 08/04/2025 (ziua/luna/anul), și ea va rămâne obligatorie pentru noi și poate fi acceptată oricând înainte de expirarea perioadei de valabilitate.

Data completării 03 februarie 2025

Cu stimă,

Ofertant



(semnătura autorizată)

ORDIN DE PLATA

Nr.

1703

DATA EMITERII

30 IANUARIE 2025

TIP.DOC 1

PLATITI:

27,200.00

MDL

douazeci si sapte mii doua sute lei 00 bani

PLATITOR:

(R)ELEMAG SOCIETATEA CU
RASPUNDERE LIMITATA

CODUL IBAN

MD27MO2224ASV23417947100

CODUL FISCAL

1006600057355

PRESTATORUL PLATITOR:

OTP Bank S.A.

BENEFICIAR:

(R) MOLDOVATRANSGAZ SRL

CODUL IBAN

MD50ML000000022515002332

CODUL FISCAL

1003607010109

PRESTATORUL BENEFICIAR:

BC'Moldindconbank'S.A.

DESTINATIA PLATII:

Garantie pe oferta la Lp Nr.21339531 din 14.01.2025 Materiale
pentru protectia electrochimica

TIPUL TRANSFERULUI

NORMAL / URGENT

N

L.s.

MOROZ EUGENIU

MOROZ EUGENIU

SEMNAURILE EMITENTULUI

CODUL TRANZACTIEI

001

DATA PRIMIRII

30 IANUARIE 2025 15:24:31

DATA EXECUTARII

30 IANUARIE 2025

Document transmis prin serviciul OTP Internet / Mobile Banking

L.s.

SEMNAURILE PRESTATORULUI

MOTIVUL REFUZULUI

Nota: Responsabilitatea privind veridicitatea si corectitudinea informatiei indicate in ordinul de plata ii revine persoanei care emite un ordin de plata.*

*Campuri optionale



DECLARAȚIE

privind confirmarea identității beneficiarilor efectivi și neîncadrarea acestora în situația condamnării pentru participarea la activități ale unei organizații sau grupări criminale, pentru corupție, fraudă și/sau spălare de bani.

Subsemnatul, Moroz Eugeniu reprezentant împuternicit al ELEMAG SRL (*denumirea operatorului economic*) în calitate de ofertant în cadrul procedurii de achiziție sectorială nr. 21339531 ocds-b3wdp1-MD-1736421479714 din data 14/01/2025, declar pe propria răspundere, sub sancțiunile aplicabile faptei de fals în acte publice, că beneficiarul/beneficiarii efectivi ai operatorului economic în ultimii 5 ani nu au fost condamnați prin hotărâre judecătorească definitivă pentru participarea la activități ale unei organizații sau grupări criminale, pentru corupție, fraudă și/sau spălare de bani.

Numele și prenumele beneficiarului efectiv	IDNP al beneficiarului efectiv
Moroz Eugeniu	0982706426628

Data completării: 03.02.2025

Semnat: _____

Nume/prenume: Moroz Eugeniu

Funcția: conducator

Denumirea operatorului economic Eleamag SRL

IDNO al operatorului economic 1006600057355



DECLARAȚIE

Declarație pe proprie răspundere a operatorului economic privind corespunderea cu cerințele de calificare și de selecție.

Subsemnatul, Moroz Eugeniu reprezentant împuternicit al ELEAMAG SRL (*denumirea operatorului economic*) în calitate de ofertant în cadrul procedurii de achiziție sectorială nr. 21339531 ocds-b3wdp1-MD-1736421479714 din data 14/01/2025, declar pe propria răspundere că am luat cunoștință și sunt pe deplin de acord cu cerințele de calificare și de selecție.

Numele și prenumele beneficiarului efectiv	IDNP al beneficiarului efectiv
Moroz Eugeniu	0982706426628

Data completării: 03.02.2025

Semnat: _____

Nume/prenume: Moroz Eugeniu

Funcția: conducator

Denumirea operatorului economic Eleamag SRL

IDNO al operatorului economic 1006600057355



ELEAMAG SRL*(denumirea/numele operatorului economic)*

DECLARAȚIE
privind neîncadrarea în situațiile prevăzute la art. 34 din Legea nr. 74/2020 cu privire la
evitare a conflictului de interese

Titlul achiziției: 21339531 ocds-b3wdp1-MD-1736421479714 din 14.01.2025 materiale electrochimice

Subsemnatul, Moroz Eugeniu, reprezentantul legal al Eleamag SRL,

(numele și prenumele) (denumirea operatorului economic)

în calitate de ofertant, la achiziție Materiale pentru protecția electrochimică,

(denumirea achiziției)

organizată de „Moldovatransgaz” SRL, declar pe propria răspundere, sub sancțiunea excluderii din procedură și a sancțiunilor aplicate faptei de fals în acte publice, că nu ne aflăm în situațiile prevăzute la **art. 34 din Legea nr. 74/2020 cu privire la evitarea conflictului de interese**, respectiv ofertantul:

- nu are drept membrul în cadrul consiliului de administrație/organului de conducere și/sau nu avem persoane care sunt soț/soție, persoana înrudită prin sânge sau prin adopție cu subiectului declarării (părinte, frate/soră, bunic/bunică, nepot/nepoată, unchi/mătușă) și persoana înrudită prin afinitate cu subiectul declarării (cumnat/cumnată, socru/soacră, ginere/noră) inclusiv ori care se află în relații comerciale cu persoane cu funcții de decizie în cadrul întreprinderii sau al furnizorului de servicii de achiziție implicat în procedura de atribuire.

- nu a nominalizat printre principalele persoane desemnate pentru executarea contractului persoane care sunt soț/soție, persoana înrudită prin sânge sau prin adopție cu subiectului declarării (părinte, frate/soră, bunic/bunică, nepot/nepoată, unchi/mătușă) și persoana înrudită prin afinitate cu subiectul declarării (cumnat/cumnată, socru/soacră, ginere/noră) inclusiv ori care se află în relații comerciale cu persoane cu funcții de decizie în cadrul întreprinderii sau al furnizorului de servicii de achiziție implicat în procedura de atribuire.

Declar pe propria răspundere că materialele și informațiile furnizate beneficiarului sunt corecte și înțeleg că beneficiarul are dreptul de a solicita, în scopul verificării și al confirmării informației și a documentelor care însoțesc oferta, orice informații suplimentare privind eligibilitatea noastră, precum și experiența, competența și resursele de care dispunem.

Data completării 03 februarie 2025

Operator economic _____

(semnătura)



Persoanele care dețin funcții de decizie în cadrul întreprinderii, responsabile cu achiziția:

- Moroz Eugeniu conducator

.....

I.P. "AGENȚIA SERVICII PUBLICE"

Departamentul înregistrare și licențiere a unităților de
drept

**Extras
din Registrul de stat al persoanelor juridice
nr. 112661 din 24.05.2023**



Denumirea completă: **Societatea cu Răspundere Limitată "ELEAMAG".**

Denumirea prescurtată: **"ELEAMAG" S.R.L.**

Forma juridică de organizare: **Societate cu răspundere limitată.**

Numărul de identificare de stat și codul fiscal: **1006600057355**

Data înregistrării de stat: **28.11.2006**

Sediu: **MD-2060, strada Independenței 22/3, ap. 1, mun. Chișinău, Republica Moldova.**

Genurile de activitate:

1. Comerțul cu ridicata al materialelor lemnoase, al materialelor de construcție și echipamentului sanitar;
2. Comerțul cu amănuntul al articolelor de fierărie, al vopselelor și sticlei;
3. Construcția și (sau) întreținerea, exploatarea, precum și crearea posturilor de radio sau televiziune, a rețelelor prin cablu;
4. Comerț cu ridicata al produselor textile;
5. Comerț cu ridicata al aparatelor electrice de uz gospodăresc, al aparatelor de radio și televizoarelor;
6. Comerț cu ridicata al produselor din ceramică, sticlărie și al produselor de întreținere;
7. Comerț cu ridicata al mobilei, covoarelor și a articolelor de iluminat;
8. Comerț cu ridicata al altor bunuri de uz gospodăresc;
9. Comerț cu ridicata al calculatoarelor, echipamentelor periferice și software-lui;
10. Comerț cu ridicata al altor mașini și echipamente de birou;
11. Comerț cu ridicata al materialului lemnos și al materialelor de construcție și echipamentelor sanitare;
12. Comerț cu ridicata al echipamentelor și furniturilor de fierărie pentru instalații sanitare și de încălzire;
13. Comerț cu amănuntul efectuat în afara magazinelor, standurilor, chioșcurilor și piețelor;
14. Intermedieri în comerțul cu material lemnos și materiale de construcții;
15. Intermedieri în comerțul cu mobilă, articole de menaj și de fierărie;
16. Intermedieri în comerțul cu textile, confecții din blană, încălțăminte și articole din piele;
17. Intermedieri în comerțul cu produse diverse;
18. Instalarea mașinilor și echipamentelor industriale;
19. Activități de design specializat;

Capitalul social: **5400 Lei**

Administrator(i): **MOROZ EUGENIU.**

Asociați:

1. **MOROZ EUGENIU, partea socială 5400 Lei, ce constituie 100%**

Beneficiari efectivi: **MOROZ EUGENIU.**



INFORMAȚIE GENERALĂ

1. Denumirea operatorului economic: ELEAMAG SRL
2. Codul fiscal: 1006600057355
3. Decizia de înregistrare 28.11.2006, 1006600057355
(numărul, data, înregistrării)
IP Agentia servicii publice
(instituția emitentă)
4. Domeniile principale de activitate: intermedieri in comert cu produse diverse
(de indicat în conformitate cu prevederile din statutul operatorului)
5. Licențe în domeniu (certIFICATE, autorizații) P-4780/2019, 02.09.2019 directia general de comert
(numărul, data, instituția emitentă, genurile de activitate, durata de valabilitate)
6. Întreprinderi, filiale, care intră în componență: _____
(denumirea, adresa)
7. Structuri, întreprinderi afiliate: _____
(denumirea, adresa)
8. Capitalul propriu la data de întocmire a ultimului bilanț 4.26 mii lei, 31.12.2023
(de indicat valoarea și data)
9. Valoarea de bilanț a mijloacelor fixe - mii lei
10. Cifra de afaceri pe ultimii 3 ani (mii lei):
Anul 2022 – 5673.0 mii lei
Anul 2023 – 5954.7 mii lei
Anul 2024 – 6670.8 mii lei
11. Datoriile totale ale operatorului economic 0 mii lei,
inclusiv: față de buget 0 mii lei

12. RECHIZITE:

DENUMIREA	ELEAMAG SRL
COD FISCAL	1006600057355
BANK	BC OTP Grup SA
SWIFT	MOBBMD22
IBAN	MD27MO2224ASV23417947100
TVA	0308939
TEL/FAX	+37379120977
MOBILE	+37379120977
E-MAIL	eleamag@mail.ru
WEB	-
ADRESA JURIDICĂ	Mun. Chisinau, str. Independentei 22/3-1
ADRESA POȘTALĂ	Mun. Chisinau, str. Independentei 22/3-1
DIRECTOR GENERAL	Moroz Eugeniu

Data completării: 03.02.2025

Moroz Eugeniu conducator

(Numele, prenumele și funcția persoanei autorizate să reprezinte operatorul economic)

(semnătura) și L.Ș.





GUVERNUL
REPUBLICII
MOLDOVA



SERVICIUL FISCAL DE STAT



CERTIFICAT

privind lipsa sau existența restanțelor față de bugetul public național

Nr.
№ 1219355

Din
От 27.01.2025 12:19



DATE DESPRE CONTRIBUABIL / ИНФОРМАЦИЯ О НАЛОГОПЛАТЕЛЬЩИКЕ

Codul fiscal / Numărul de identificare
Фискальный код / Идентификационный номер

1006600057355

Denumirea
Наименование

Societatea cu Răspundere Limitată ELEMAG



ATESTAREA LIPSEI SAU EXISTENȚEI RESTANȚELOR CONFORM DATELOR SISTEMULUI INFORMAȚIONAL AUTOMATIZAT / ПОДТВЕРЖДЕНИЕ ОТСУТСТВИЯ ИЛИ НАЛИЧИЯ ЗАДОЛЖНОСТЕЙ СОГЛАСНО ДАННЫМ ИНФОРМАЦИОННОЙ АВТОМАТИЗИРОВАННОЙ СИСТЕМЫ

La data emiterii prezentului certificat restanța față de bugetul public național constituie
На дату выдачи данной справки задолженность перед национальным публичным бюджетом составляет

0 MDL



VALABIL PÂNĂ LA / ДЕЙСТВИТЕЛЕН ДО

11.02.2025 12:19



Prezentul document este eliberat în temeiul Art. 29, alin. (3) din Legea cu privire la registre nr. 71/2007 și în baza datelor furnizate de Serviciul Fiscal de Stat în Portalul Guvernamental al Cetățeanului și al Unităților de Drept / Справка выдана в соответствии со ст. 29 п. (3) Закона о реестрах № 71/2007 на основании данных, предоставленных Государственной налоговой службой на Портале Правительства Гражданина и Юридических Лиц.

Generat și semnat de Portalul Guvernamental al Cetățeanului și al Unităților de Drept la 27.01.2025 12:19

Prezentul certificat este semnat electronic în conformitate cu Legea nr.124 din 19.05.2022
Сертификат подписан электронной подписью в соответствии с Законом № 124 от 19.05.2022



Certificatul este descărcat din Portalul Guvernamental al Cetățeanului și al Unităților de Drept (mcabinet.gov.md) și este semnat electronic de către posesorul acestui portal și are aceeași valoare juridică ca și documentele eliberate pe suport de hârtie de către organele cu atribuții de administrare fiscală. Verificarea autenticității semnăturii electronice poate fi realizată cu ajutorul Serviciului Guvernamental de Semnătură Electronică (msign.gov.md)

Сертификат скачен с Правительственного Портала Гражданина и Юридических Лиц (mcabinet.gov.md) и подписан электронной подписью владельца портала и имеет такую же юридическую силу, как и документы выдаваемые на бумаге органами налоговой администрации. Проверку подлинности электронной подписи можно осуществить с помощью Государственной Службой Электронной Подписью (msign.gov.md)



Data prezentării
06.05.2024 16:06:55

Anexe la SNC
"Prezentarea situațiilor financiare"
Aprobat de Ministerul Finanțelor
al Republicii Moldova

SITUAȚIILE FINANCIARE

pentru perioada 01.01.2023 - 31.12.2023

Entitatea: ELEAMAG S.R.L.

Cod CUIF: 40342785

Cod IDNO: 1006600057355

Sediul:

MD: 2060

Raionul(municipiul): 103, DDF BOTANICA

Cod CUATM: 0110, SEC.BOTANICA

Strada: Independentei nr.22 bl.3 of.1

Activitatea principală: G4619, Intermedieri în comerțul cu produse diverse

Forma de proprietate: 15, Proprietatea privată

Forma organizatorico-juridică: 530, Societăți cu răspundere limitată

Date de contact:

Telefon: 079120977

WEB:

E-mail: jeneamor@mail.ru

Numele și coordonatele al contabilului-șef: DI (dna) Moroz Eugeniu Tel. 079120977

Numărul mediu al salariaților în perioada de gestiune: 1 persoane.

Persoanele responsabile de semnarea situațiilor financiare* Moroz Eugeniu

Unitatea de măsură: leu

BILANȚUL

la 31.12.2023

Anexa 1

Nr. cpt.	Indicatori	Cod rd.	Sold la	
			Începutul perioadei de gestiune	Sfârșitul perioadei de gestiune
1	2	3	4	5
	ACTIV			
A.	ACTIVE IMOBILIZATE			
	I. Imobilizări necorporale			
	1. Imobilizări necorporale în curs de execuție	010		
	2. Imobilizări necorporale în exploatare, total	020		
	din care:			
	2.1. concesiuni, licențe și mărci	021		



2.2. drepturi de autor și titluri de protecție	022		
2.3. programe informatice	023		
2.4. alte imobilizări necorporale	024		
3. Fond comercial	030		
4. Avansuri acordate pentru imobilizări necorporale	040		
Total imobilizări necorporale (rd.010 + rd.020 + rd.030 + rd.040)	050		
II. Imobilizări corporale			
1. Imobilizări corporale în curs de execuție	060		
2. Terenuri	070		
3. Mijloace fixe, total	080		
din care:			
3.1. clădiri	081		
3.2. construcții speciale	082		
3.3. mașini, utilaje și instalații tehnice	083		
3.4. mijloace de transport	084		
3.5. inventar și mobilier	085		
3.6. alte mijloace fixe	086		
4. Resurse minerale	090		
5. Active biologice imobilizate	100		
6. Investiții imobiliare	110		
7. Avansuri acordate pentru imobilizări corporale	120		
Total imobilizări corporale (rd.060 + rd.070 + rd.080 + rd.090 + rd.100 + rd.110 + rd.120)	130		
III. Investiții financiare pe termen lung			
1. Investiții financiare pe termen lung în părți neafiliate	140		
2. Investiții financiare pe termen lung în părți afiliate, total	150		
din care:			
2.1. acțiuni și cote de participație deținute în părțile afiliate	151		
2.2. împrumuturi acordate părților afiliate	152		
2.3. împrumuturi acordate aferente intereselor de participare	153		
2.4. alte investiții financiare	154		
Total investiții financiare pe termen lung (rd.140 + rd.150)	160		
IV. Creanțe pe termen lung și alte active imobilizate			
1. Creanțe comerciale pe termen lung	170		
2. Creanțe ale părților afiliate pe termen lung	180		
inclusiv: creanțe aferente intereselor de participare	181		

	3. Alte creanțe pe termen lung	190		
	4. Cheltuieli anticipate pe termen lung	200		
	5. Alte active imobilizate	210		
	Total creanțe pe termen lung și alte active imobilizate (rd.170 + rd.180 + rd.190 + rd.200 + rd.210)	220		
	TOTAL ACTIVE IMOBILIZATE (rd.050 + rd.130 + rd.160 + rd.220)	230		
B.	ACTIVE CIRCULANTE			
	I. Stocuri			
	1. Materiale și obiecte de mică valoare și scurtă durată	240	32283	32283
	2. Active biologice circulante	250		
	3. Producția în curs de execuție	260		
	4. Produse și mărfuri	270	9677	
	5. Avansuri acordate pentru stocuri	280		
	Total stocuri (rd.240 + rd.250 + rd.260 + rd.270 + rd.280)	290	41960	32283
	II. Creanțe curente și alte active circulante			
	1. Creanțe comerciale curente	300	212860	119990
	2. Creanțe ale părților afiliate curente	310		
	inclusiv: creanțe aferente intereselor de participare	311		
	3. Creanțe ale bugetului	320	817	2560
	4. Creanțele ale personalului	330		
	5. Alte creanțe curente	340		41120
	6. Cheltuieli anticipate curente	350		
	7. Alte active circulante	360		177182
	Total creanțe curente și alte active circulante (rd.300 + rd.310 + rd.320 + rd.330 + rd.340 + rd.350 + rd.360)	370	213677	340852
	III. Investiții financiare curente			
	1. Investiții financiare curente în părți neafiliate	380		
	2. Investiții financiare curente în părți afiliate, total	390		
	din care:			
	2.1. acțiuni și cote de participație deținute în părțile afiliate	391		
	2.2. împrumuturi acordate părților afiliate	392		
	2.3. împrumuturi acordate aferente intereselor de participare	393		
	2.4. alte investiții financiare în părți afiliate	394		
	Total investiții financiare curente (rd.380 + rd.390)	400		
	IV. Numerar și documente bănești	410	185345	53315

	TOTAL ACTIVE CIRCULANTE (rd.290 + rd.370 + rd.400 + rd.410)	420	440982	426450
	TOTAL ACTIVE (rd.230 + rd.420)	430	440982	426450
	P A S I V			
	CAPITAL PROPRIU			
	I. Capital social și neînregistrat			
	1. Capital social	440	5000	5000
	2. Capital nevărsat	450	()	()
	3. Capital neînregistrat	460		
	4. Capital retras	470	()	()
	5. Patrimoniul primit de la stat cu drept de proprietate	480		
	Total capital social și neînregistrat (rd.440 + rd.450 + rd.460 + rd.470 + rd.480)	490	5000	5000
	II. Prime de capital	500		
	III. Rezerve			
	1. Capital de rezervă	510		
	2. Rezerve statutare	520		
C.	3. Alte rezerve	530		
	Total rezerve (rd.510 + rd.520 + rd.530)	540		
	IV. Profit (pierdere)			
	1. Corecții ale rezultatelor anilor precedenți	550	X	
	2. Profit nerepartizat (pierdere neacoperită) al anilor precedenți	560	140993	128227
	3. Profit net (pierdere netă) al perioadei de gestiune	570	X	171245
	4. Profit utilizat al perioadei de gestiune	580	X	()
	Total profit (pierdere) (rd.550 + rd.560 + rd.570 + rd.580)	590	140993	299472
	V. Rezerve din reevaluare	600		
	VI. Alte elemente de capital propriu	610		
	TOTAL CAPITAL PROPRIU (rd.490 + rd.500 + rd.540 + rd.590 + rd.600 + rd.610)	620	145993	304472
D.	DATORII PE TERMEN LUNG			
	1. Credite bancare pe termen lung	630		
	2. Împrumuturi pe termen lung	640		
	din care:			
	2.1. împrumuturi din emisiunea de obligațiuni	641		
	inclusiv: împrumuturi din emisiunea de obligațiuni convertibile	642		

	2.2. alte împrumuturi pe termen lung	643		
	3. Datorii comerciale pe termen lung	650		
	4. Datorii față de părțile afiliate pe termen lung	660		
	inclusiv: datorii aferente intereselor de participare	661		
	5. Avansuri primite pe termen lung	670		
	6. Venituri anticipate pe termen lung	680		
	7. Alte datorii pe termen lung	690		
	TOTAL DATORII PE TERMEN LUNG (rd.630 + rd.640 + rd.650 + rd.660 + rd.670 + rd.680 + rd.690)	700		
	DATORII CURENTE			
	1. Credite bancare pe termen scurt	710		
	2. Împrumuturi pe termen scurt, total	720		
	din care:			
	2.1. împrumuturi din emisiunea de obligațiuni	721		
	inclusiv: împrumuturi din emisiunea de obligațiuni convertibile	722		
	2.2. alte împrumuturi pe termen scurt	723		
	3. Datorii comerciale curente	730	291266	121978
	4. Datorii față de părțile afiliate curente	740		
E.	inclusiv: datorii aferente intereselor de participare	741		
	5. Avansuri primite curente	750		
	6. Datorii față de personal	760		
	7. Datorii privind asigurările sociale și medicale	770		
	8. Datorii față de buget	780	3723	
	9. Datorii față de proprietari	790		
	10. Venituri anticipate curente	800		
	11. Alte datorii curente	810		
	TOTAL DATORII CURENTE (rd.710 + rd.720 + rd.730 + rd.740 + rd.750 + rd.760 + rd.770 + rd.780 + rd.790 + rd.800 + rd.810)	820	294989	121978
	PROVIZIOANE			
	1. Provizioane pentru beneficiile angajaților	830		
	2. Provizioane pentru garanții acordate cumpărătorilor/clientilor	840		
F.	3. Provizioane pentru impozite	850		
	4. Alte provizioane	860		
	TOTAL PROVIZIOANE (rd.830 + rd.840 + rd.850 + rd.860)	870		
	TOTAL PASIVE (rd.620 + rd.700 + rd.820 + rd.870)	880	440982	426450

SITUAȚIA DE PROFIT ȘI PIERDERE

1	2	precedenta	curenta
		3	4
Venituri din vânzări, total	010	5673094	5954745
din care:			
venituri din vânzarea produselor și mărfurilor	011	5673094	5954745
venituri din prestarea serviciilor și executarea lucrărilor	012		
venituri din contracte de construcție	013		
venituri din contracte de leasing	014		
venituri din contracte de microfinanțare	015		
alte venituri din vânzări	016		
Costul vânzărilor, total	020	5383847	5608213
din care:			
valoarea contabilă a produselor și mărfurilor vândute	021	5383847	5608213
costul serviciilor prestate și lucrărilor executate terților	022		
costuri aferente contractelor de construcție	023		
costuri aferente contractelor de leasing	024		
costuri aferente contractelor de microfinanțare	025		
alte costuri aferente vânzărilor	026		
Profit brut (pierdere brută) (rd.010 - rd.020)	030	289247	346532
Alte venituri din activitatea operațională	040		
Cheltuieli de distribuire	050		
Cheltuieli administrative	060	173069	161287
Alte cheltuieli din activitatea operațională	070	5672	
Rezultatul din activitatea operațională: profit (pierdere) (rd.030 + rd.040 - rd.050 - rd.060 - rd.070)	080	110506	185245
Venituri financiare, total	090		
din care:			
venituri din interese de participare	091		
inclusiv: veniturile obținute de la părțile afiliate	092		
venituri din dobânzi	093		
inclusiv: veniturile obținute de la părțile afiliate	094		
venituri din alte investiții financiare pe termen lung	095		
inclusiv: veniturile obținute de la părțile afiliate	096		
venituri aferente ajustărilor de valoare privind investițiile financiare pe termen lung și curente	097		
venituri din ieșirea investițiilor financiare	098		
venituri aferente diferențelor de curs valutar și de sumă	099		

Cheltuieli financiare, total	100		
din care:			
cheltuieli privind dobânzile	101		
inclusiv: cheltuielile aferente părților afiliate	102		
cheltuieli aferente ajustărilor de valoare privind investițiile financiare pe termen lung și curente	103		
cheltuieli aferente ieșirii investițiilor financiare	104		
cheltuieli aferente diferențelor de curs valutar și de sumă	105		
Rezultatul: profit (pierdere) financiar(ă) (rd.090 - rd.100)	110		
Venituri cu active imobilizate și excepționale	120		
Cheltuieli cu active imobilizate și excepționale	130		
Rezultatul din operațiuni cu active imobilizate și excepționale: profit (pierdere) (rd.120 - rd.130)	140		
Rezultatul din alte activități: profit (pierdere) (rd.110 + rd.140)	150		
Profit (pierdere) pînă la impozitare (rd.080 + rd.150)	160	110506	185245
Cheltuieli privind impozitul pe venit	170	15000	14000
Profit net (pierdere netă) al perioadei de gestiune (rd.160 - rd.170)	180	95506	171245

SITUAȚIA MODIFICĂRILOR CAPITALULUI PROPRIU

de la 01.01.2023 pînă la 31.12.2023

Anexa 3

Nr. d/o	Indicatori	Cod rd	Sold la începutul perioadei de gestiune	Majorări	Diminuări	Sold la sfîrșitul perioadei de gestiune
1	2	3	4	5	6	7
	Capital social și neînregistrat					
	1. Capital social	010	5000			5000
	2. Capital nevărsat	020	()	()	()	()
	3. Capital neînregistrat	030				
I.	4. Capital retras	040	()	()	()	()
	5. Patrimoniul primit de la stat cu drept de proprietate	050				
	Total capital social și neînregistrat (rd.010 + rd.020 + rd.030 + rd.040 + rd.050)	060	5000			5000
II.	Prime de capital	070				
III.	Rezerve					
	1. Capital de rezervă	080				
	2. Rezerve statutare	090				

Recipisa 2

Respondent

Codul fiscal: 1006600057355, denumire: ELEAMAG S.R.L.

A prezentat raportul: RSF1_21

Pentru perioada fiscala: A/2023

Data prezentarii: 06.05.2024

Marca temporală a raportului înregistrat în Sistemul Informațional al BNS : 14.05.2024 14:31:06

Biroul Național de Statistică (BNS) a recepționat varianta electronică a raportului, expediat de DVs.
Urmează verificarea și validarea raportului de către specialistul BNS pe domeniu.



Specificația tehnică:

Obiectul: **Materiale pentru protecția electrochimică**

Numărul : № MTG-L 11/25

Acest tabel va fi completat de către ofertant în coloanele 5,6, 7, 8, 9:

Nr d/o	Denumirea bunurilor solicitate	Unitatea de măsură	Cantitatea	Specificarea tehnică deplină solicitată de către entitatea contractantă	Modul / marca /	Standard de referință	Țara de origine	Producătorul	Specificarea tehnică deplină propusă de către ofertant
1	2	3	4	5	6	7	8	9*	
1	Анодный заземлитель графито-пластиковый АЗКЗ	buc	198	Conform caietului de sarcini	AЗКЗ	ТУ У 27.9-3071311 6-001:2024 EURO -P Certificat e de conformitate UA.276.260.04-24 Valabil pina la 15.09.2025	UA	ООО ЭЛМЕТ	Анодный заземлитель Длина 1500мм Диаметр 200мм Вес 50 кг электрод графито-пластиковый АЗКЗ в сборе с контактными соединениями изготовлены проводом ВПП -сечение не менее 10 мм ² -длина не менее 5 м Токовая нагрузка макс. 5А Скорость анодного износа кг/(А*год)- 0,2-0,6 Технический срок эксплуатации- не менее 10 лет Ресурс работы- 20 лет Гарантийный срок Не менее 12 месяцев

2	Анодный заземлитель комплектный глубинный АЗКЗ (Г) 3-10-30	comp	3	Conform caietului de sarcini	АЗКЗ (Г) 3-10-30	<p>ТУ У 27.9-3071311 6-001:2024</p> <p>EURO -P</p> <p>Certificat e de conformitate UA.276.260.04-24 Valabil pina la 15.09.2025</p>	UA	ООО ЭЛМЕТ	<p>Анодный заземлитель комплектный глубинный АЗКЗ (Г) 3-10-30 3 комплекта (по 10 единиц) в сборе с контактными соединениями изготовлены проводом ВПП -сечение не менее 10 мм² -длина согласно тех заданию (Приложение №1) Кабельный наконечник JG-16 Диаметр – до 200 мм Длина блока до 1700 мм Вес 1 ед. АЗ кг - до 50 Токовая нагрузка макс. 5А Скорость износа АЗ – кг/(А*год)- 0,2-0,6 Технический срок эксплуатации- не менее 10 лет Ресурс работы- 20 лет</p> <p>Гарантийный срок Не менее 12 месяцев</p>
---	--	------	---	------------------------------	------------------	--	----	-----------	--

9*Ofertantul indică obligatoriu informația completă caracteristicile tehnice a bunurilor propuse.

Semnat:  Numele, Prenumele: Moroz Eugeniu

În calitate de: conducător

Ofertantul: Eleamag SRL Adresa: mun. Chisinau, str. Independentei 22/3-1

Data „30”ianuarie 2025



MOLDOVATRANSGAZ
De la SRL „ELEAMAG”

Achizitii.md ID 21339531
MTender ID

ocds-b3wdp1-MD-1736421479714

DECLARAȚIE
de garantie tehnica si postgarantie
Nr.2/25 din 03.02.2025

În conformitate cu prevederile legale în vigoare privind raspunderea pentru calitatea produselor și serviciilor oferite/livrate SRL „ELEAMAG” înregistrată cu Nr. de identitate 1006600057355 în persoana administratorul Moroz Eugeniu,

Declară pe propria răspundere, că produsele din categorie 44400000-4 “Разные изделия и сопутствующие товары” oferite/livrate de către SRL „ELEAMAG”, sunt în conformitate cu cerințele obligatorii stabilite în Reglementarea tehnică în domeniul produsele din categorie 44400000-4 “Разные изделия и сопутствующие товары”.

Bunurile vor fi ambalate in ambalajul de la producator cu indicarea datei de producere, perioadei de valabilitate, conditiile de pastrare cu garantie garantata standart de la producator conform caiet de sarcin si oferta specificatie tehnica, minim 12 luni.

Pe perioada garanției produsului/utilajului, noi obligam să petreacă deservirea tehnică a utilajului livrat în instituții din cont propriu.

Prin prezenta SRL „ELEAMAG” confirma asigurarea service-lui in perioada de garantie a bunurilor, cu timpul maxim de interventie 24 ore, cu suportarea tuturor cheltuielilor, inclusiv cheltuielile de transport.

Prin prezenta "ELEAMAG" SRL confirma asigurarea transportului bunurilor, descarcarea/depozitarea la sediul (cladire, etaj, hala) indicat de catre beneficiar.

Vă dorim o achiziție rezonabilă și de succes !

Conducator



Moroz Eugeniu

ОБЩЕСТВО С ОГРАНИЧЕННОЙ ОТВЕТСТВЕННОСТЬЮ
«ЭЛИМЕТ»

Электроды анодного заземления
ТУ У 27.9-30713116-001:2024

«Электроды анодного заземления.
Технические условия»

(ДЛЯ ИСПОЛЬЗОВАНИЯ В СИСТЕМАХ ЭЛЕКТРОХИМИЧЕСКОЙ ЗАЩИТЫ ПОДЗЕМНЫХ
МЕТАЛЛИЧЕСКИХ СООРУЖЕНИЙ ОТ КОРРОЗИИ).

ПАСПОРТ



1. Общие сведения

1.1 Данный паспорт является унифицированным для любой модификации приведенных ниже изделий, одновременно является инструкцией по эксплуатации.

1.2 Анодные заземлители комплектные (далее по тексту АЗК или изделия), предназначенные для применения в системах электрохимической защиты подземных трубопроводов, газопроводов и других металлических сооружений от коррозии.

1.3 Изделия производятся согласно ТУ У 27.9-30713116-001:2024

1.4 АЗК могут применяться на всех существующих электрозащитных установках, в почвах любой влажности и электропроводности, во всех климатических зонах.

1.5 Конструкция АЗК постоянно совершенствуется, поэтому возможны некоторые небольшие изменения не предусмотренные в настоящем документе .

2. Основные ведомости, строение, принцип работы.

2.1 АЗК представляют собой комплектные заземлители на основе углеродных материалов (рис.1)



рис.1 Анодный заземлитель комплектный (АЗК).

1 – корпус анода; 2 – центральный коррозиестойкий анод; 3 – углеродный наполнитель; 4 – центраторы; 5 – герметичный водонепроницаемый соединительный узел; 6 – кабельный ввод; 7 – токопроводящий кабель ВПП 6.

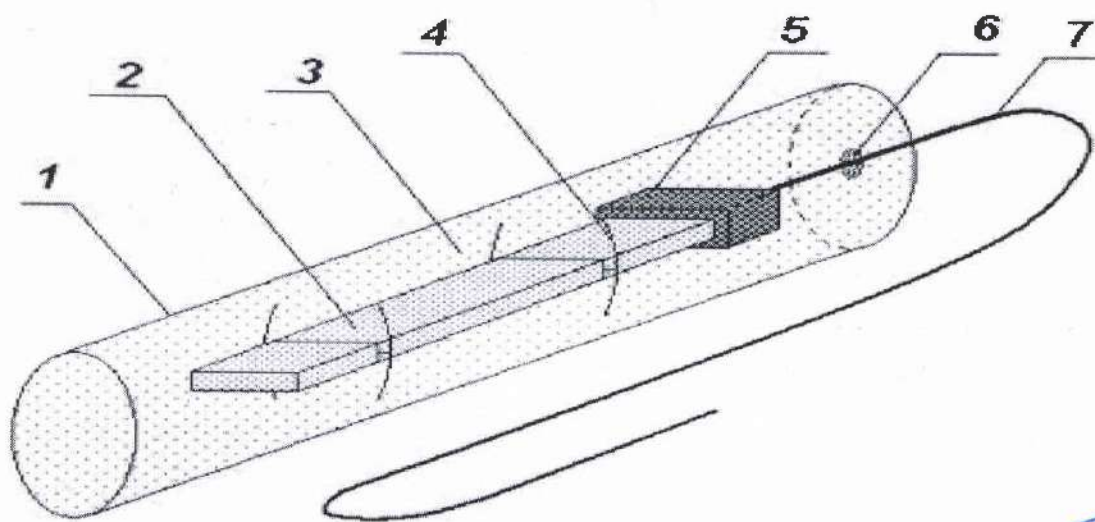

2.2 Основными составляющими АЗК являются центральный коррозиестойкий графитопластовый анод 2, и углеродный наполнитель 3, благодаря качественным физико-химическим свойствам, они обладают низким уровнем электрохимического растворения.

2.3 При работе АЗК, наружная оболочка быстро растворяется, при этом срок эксплуатации анода определяется скоростью растворения углеродного наполнителя, не превышающего 0,2 – 0,6 кг/А*год.

2.4 Допускается установка в АЗК вместо одного большого электрода, двух меньшей длины, при этом эксплуатационные характеристики не меняются.



рис. 2 Анодный заземлитель комплектный глубинный – АЗК (Г).

1- анод; 2- при анодном пространстве; 3- кабель ВПП 6; 4 - грунты; 5 - фиксаторы; 6 - газотводная трубка; 7 - сцепка анодов; 8 - несущий каркас.

3. Модификация АЗК.

3.1 При заказе продукции следует воспользоваться нижеследующей системой классификации.

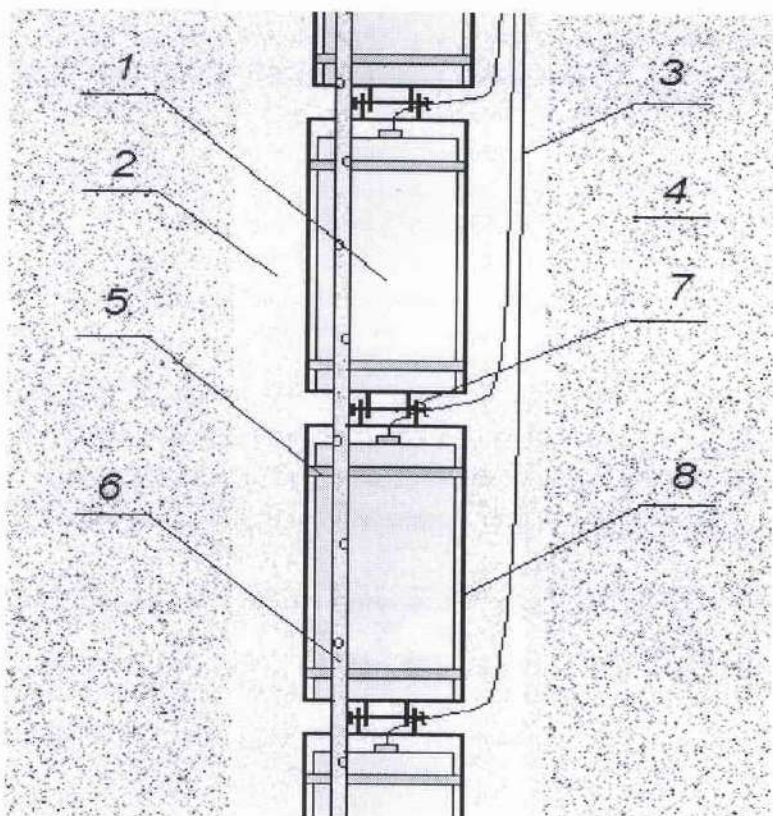
3.2 Классификация изделий.

3.2.1 Изделия изготавливаются различных модификаций согласно нижеследующей системе классификации.



ЭЛЕКТРОД АЗ

X1 X2 X3 Y1 Y2 - Y3 ТУ У 27.9-30713116-001:2024

Тип анодов	X1	X2	X3	Y1	Y2 - Y3
Тип центрального электрода	X1	X2	X3	Y1	Y2 - Y3
Тип анодов по способу установки	X1	X2	X3	Y1	Y2 - Y3
Диаметр, и размер сечения анодов	X1	X2	X3	Y1	Y2 - Y3
Длина анодов	X1	X2	X3	Y1	Y2 - Y3
Количество анодов в комплекте	X1	X2	X3	Y1	Y2 - Y3

3.2.2 "X1" – буква, указывающая на конструктивный тип изделия;

Таблица 1. - Типы изделий.

Тип анода	X1	Полное название изделия
АЗК...	К	анодный заземлитель комплектный

3.2.3 "X2" – буква, указывающая на материал из которого изготавливаются центральные электроды АЗК;

Таблица 2. – Модификации изделий по типу центральных электродов

Тип анода	X2	Тип центральных электродов АЗК
АЗК -	-	Графитопластовый анод, массой без кабеля не менее 3,6 кг

3.2.4 "X3" – буква, указывающая на тип заземлителя по способу установки;

Таблица 3. – Модификации изделий по способу установки

Тип анода	X3	Тип анодов по способу установки
АЗК X2-	-	заземлитель подповерхностный
АЗК X2 Г	(Г)	заземлитель глубинный

3.2.5 "Y1" - цифра, указывающая диаметр изделий;

Таблица 4. – Типы изделий по диаметру и сечению

Тип анода	Y1	Диаметр и размер анода, мм ± 10%
АЗК X2 X3 1	1	Ø 100
АЗК X2 X3 2	2	Ø 150
АЗК X2 X3 3	3	Ø 200

3.2.6 "Y2" - цифра, указывающая на длину изделий;

Таблица 5. – Модификации изделий по длине

Тип анода	Y2	Длина, мм, ±10%
АЗК X2 X3 Y1-	-	1500

3.2.7 "Y3" - цифра, указывающая количество изделий в комплекте;

Таблица 6. – Обозначение количественной комплектации изделий

Тип анода	Y3	Количество анодов в комплекте
АЗК X1 X2 X3 Y1 Y2 – N	N	От 1 и больше



3.2.8 "Y4" – цифра, указывающая на глубину закладки изделий;

Таблица 7 – Обозначение глубины заложения изделия (для глубинных модификаций)

Тип анода	Y4	Глубина вертикальной скважины, м
АЗК X1 X2 X3 Y1 Y 2 – Y3- Н	Н	- до 100 м

Например: АЗК(Г) 2– 6– 15 - анодный заземлитель комплектный графитопластовый глубинный, центральный анод графитопласт, диаметр 150 мм, длина 1500 мм, количество 6 анодов в комплекте, глубина установки 15 м.

4. Технические характеристики АЗК.

4.1 Основные эксплуатационные характеристики одиночных анодов АЗК приведены в таблице 7.

4.2 Расчет сопротивления растеканию АЗК производится согласно общепринятым способам расчета других типов анодных заземлителей. При проведении расчетов длиной и диаметром анода считаются габариты цилиндрических оболочек АЗК.

4.3 Эксплуатационные характеристики одиночных глубинных анодов АЗК(Г), аналогичные своим подповерхностным аналогам АЗК.

4.4 Расчет анодного заземлителя, состоящего из n – ного количества электродов, рассчитывается по формуле;

$$R_{\text{аз}} = FR/n \quad (1)$$

где n – количество анодов в комплекте, R – сопротивление растекания одного анода,

R_{аз} – сопротивление растекания всего анодного заземлителя, F – коэффициент экранирования.

4.5 Коэффициент экранирования рассчитывается по формуле;

$$F = 1 + \rho \cdot \ln(0,66n) / (\pi LR) \quad (2)$$

где ρ – удельное сопротивление почвы Ом*м, L – среднее расстояние между электродами (шаг). Обычно величина F лежит в пределах 1,1–1,8.

4.6 Основные эксплуатационные характеристики АЗК различных модификаций меняются пропорционально количеству анодов.

Таблица 7

Типы АЗ	Эксплуатационные параметры (основные)								
	Размер, мм		Вес, кг	Сопротивление растеканию (одного электрода)			Максимальная токовая нагрузка на один анод Ам	Скорость растворения кг/(А*год)	Срок эксплуатации, г
	Диаметр Φ	Длина, L		Почва высокой активности R ≤ 20	Почва средней активности R = 20-50 Ом*м	Почва низкой активности R ≥ 50			
АЗК.. 2	150	1500	34-37	5- 10	10–15	>15	4	0.2 – 0.6	>20
АЗК.. 3	200	1500	60-70	4 – 8	8 - 12	>12	5	0.2 – 0.6	>20



По требованию заказчика вес анода может изменяться.

4.7 Допускаются токовые нагрузки выше, чем указано в таблице, при этом скорость растворения вырастает не более чем в два раза.

4.8 Сроком службы заземлителя АЗК считается срок, в течение которого сопротивление не растёт выше 2 Ом или не более чем в два раза от начальной величины.

4.9 Исходным сопротивлением считается сопротивление, измеренное через 2 - 4 недели после установки и активной эксплуатации заземлителя (происходит усадка грунта вокруг анодов, растворение металлических оболочек, устанавливается естественный уровень влажности).

4.10 Эксплуатационные характеристики АЗК (Г) аналогичны своим под \поверхностным аналогам.

5. Рекомендации по монтажу АЗК (основные).

5.1 Основные правила и способы по монтажу изделий аналогичны другим анодным заземлителям.

5.2 При установке анодного заземления следует выбирать почву с наименьшим удельным сопротивлением на уровне или ниже уровня грунтовых вод.

5.3 Перед опусканием анодов в траншею проверить анодные кабели на отсутствие повреждений.

5.4 Запрещается бросать АЗК с высоты в траншею (опускать медленно, держа за оба конца анода или предназначенное для этого специальное устройство).

5.5 При опускании анодов в траншею не держать за кабель (держат за корпус анода). После опускания анода тщательно утрамбовать в при анодном пространстве засыпку или глинистый раствор (бентонит).

5.6 При подключении анодных кабелей к центральному проводу, места соединений тщательно и герметично изолировать, (контакты спаять, изолировать изоляционной лентой или сырой резиной и залить горячим битумом), перед заделкой траншеи дожидаться отверждения битума.

Перед закладкой траншеи техникой или вручную присыпать кабели пластом грунта толщиной 10 -15 см.

6. Рекомендации по эксплуатации АЗК.

6.1 При эксплуатации АЗК следует соблюдать проектное требование на электрозащитную установку согласно спроектированным режимам работы.

6.2 Правила эксплуатации АЗК, в основном, аналогичны правилам эксплуатации других анодных заземлителей.

6.3 АЗК запрещается устанавливать в руслах рек, ручьев, где велик водяной поток.

7. Правила техники безопасности при монтаже и эксплуатации АЗК.

7.1 Правила техники безопасности при монтаже и эксплуатации АЗК аналогичны правилам при монтаже и эксплуатации других анодных заземлителей.



7.2 При выполнении земляных работ следует соблюдать общепринятые соответствующие требования техники безопасности.

7.3 Запрещается установка изделий при включенной электрозщитной установке.

7.4 Монтаж изделий не требует использования каких-либо дополнительных средств индивидуальной защиты (СИЗ). Ингредиенты из которых состоит АЗК экологически чистые, при электрохимическом растворении не образуют опасных соединений.

8. Транспортировка и хранение.

8.1 Изделия поставляются в горизонтальном положении без упаковки.

8.2 Транспортировка изделий осуществляется транспортом (по договоренности между производителем, поставщиком и потребителем) согласно существующим правилам и стандартам.

8.3 Разрешается хранение АЗК на складе в температурном диапазоне: от -40С до +60С.

9. Гарантийные обязательства.

9.1 Производитель гарантирует соответствие АЗК (всем модификациям) установленным требованиям при соблюдении правил транспортировки, хранения и эксплуатации.

9.2. Гарантийный срок эксплуатации на все модификации изделий составляет 3 года при условии соблюдения всех правил эксплуатации.

9.3 Производитель не несет ответственности за неисправность изделий в случае:

- нарушение условий транспортировки, хранения и эксплуатации;
- эксплуатация изделий с токовой нагрузкой, которая вдвое превышает допустимые величины, приведенные выше;
- некавалифицированные действия при монтаже изделий некачественной герметизации соединительных узлов; - возникновение неисправностей, связанных с некавалифицированным обслуживанием оборудования, возникновении дефекта в результате поломок или вредных действий;
- при поломке оборудования в результате действий форс-мажорных обстоятельств, влияния непреодолимых сил - пожар, наводнение, стихийные бедствия, оползни и т.п.;
- при механических повреждениях, при некавалифицированном выполнении земляных работ (в том числе посторонними лицами);

10. СВИДЕТЕЛЬСТВО О ПРИНЯТИИ

Электрод анодного заземления типа АЗК(Г) 2'в количестве 140 шт.

ТУ У 27.9-30713116-001:2024

Признаны пригодными к эксплуатации.

В.Н. Чабаненко
М.П.



(підпис)

Директор ООО «ЭЛМЕТ»
(расшифровка подписи)

октябрь 2024 года
(дата изготовления)



Наша адреса:
Україна, 61020, м. Харків,
вул. Коростельська, 34-а
тел.: (057) 784 08 71
e-mail: elmet@ukr.net
www.elmet.com.ua

код ЄДРПОУ 30713116
р/р UA98351005000026003036509300
МФО 351005 АТ «УкрСиббанк»
інд. № 307131120351
свід. № 29452189

Дилерское письмо

Настоящим письмом подтверждаем полномочия дилерского представительства компании Eleomag SRL, IDNO1006600057355 на территории Республики Молдова, в том числе продвижение продукции нашей организации ООО «ЭЛМЕТ» в тендерах на государственных закупках.

С уважением,
Директор ООО «ЭЛМЕТ»



Виктор ЧАБАНЕНКО



Наша адреса:
Україна, 61020, м. Харків,
вул. Коростельська, 34-а
тел.: (057) 784 08 71
e-mail: elmet@ukr.net
www.elmet.com.ua

код ЄДРПОУ 30713116
р/р UA983510050000026003036509300
МФО 351005 АТ «УкрСиббанк»
інд. № 307131120351
свід. № 29452189

Исх. № 13 от 27.01.2025г.

Eleamag SRL,
Кишинев, Молдова

Коммерческое предложение

Наше предприятие может предложить Вам следующее оборудование:

Анодный заземлитель АЗК(Г) 2 (комплект 10 шт)

Анодный заземлитель АЗК(Г) 2

Срок изготовления до 50 рабочих дней.

Стоимость не включает в себя доставку и таможенные расходы.

С уважением,
Директор ООО «ЭЛМЕТ»



Виктор ЧАБАНЕНКО



Система сертифікації «УКРЕКСПЕРТИЗА»

СЕРТИФІКАТ ВІДПОВІДНОСТІ



Зареєстровано за № **UA.276.260.04-24**
Registered under № **від 16.09.2024 р. до 15.09.2025 р.**

Продукція **Заземлювачі анодні типів АЗК, АЗК(Г)**
Product

27.90
код ДКПП
SCPS Code

Відповідає вимогам п.п. 2.2.1, табл. 9 (діаметр, довжина, вага), 2.2.6, 2.3.7, 2.10.1 ТУ У 27.9-30713116-001:2024 "Заземлювач анодний. Технічні умови"
Comply with the requirements of

Виробник продукції **ТОВ "ЕЛМЕТ"**, вул. Коростельська, 34-а, м. Харків, 61020, Україна, код ЄДРПОУ 30713116
Manufacturer

Сертифікат видано **ТОВ "ЕЛМЕТ"**, вул. Коростельська, 34-а, м. Харків, 61020, Україна, код ЄДРПОУ 30713116
Holder

Додаткова інформація Продукція, що виготовляється серійно з 16.09.2024 р. до 15.09.2025 р., технічні характеристики та умови використання згідно документації виробника. Схема EURO-P - Сертифікація продукції
Additional information

Сертифікат видано органом з сертифікації **ТОВ "ВЕС "УКРЕКСПЕРТИЗА"**,
Certificate is issued by the certification body Місцезнаходження юридичної особи: вул. Бородінська, 108, м. Запоріжжя, 69096.
тел.: +38 (061) 212-31-49, www.ves.in.ua, e-mail: ves.ukrexpertiza@gmail.com

На підставі протоколу випробувань № 099.09ЦВ-24 від 16.09.2024 р., виданого ВЛ ПП "НВК "ЦВ""
On the basis of вул. Бородінська, буд. 108, м. Запоріжжя, 69096, протоколу аналізу документації від 16.09.2024 р., висновку про відповідність заявленим вимогам від 16.09.2024 р.

Керівник органу з сертифікації
Head of certification body



Кирило ЄРМОЛЕНКО



Чинність сертифікату може бути перевірена шляхом порівняння тексту сертифікату з інформацією сканованого QR-коду або вручну на веб-сайті органу з сертифікації ves.in.ua або за телефоном +38(061)212-31-49.

The validity of the certificate can be checked by comparing the text of the certificate with the information of scanned QR code or manually on the website of the certification body ves.in.ua or by phone +38(061)212-31-49

Правила застосування знаку сертифікації приведено на веб-сайті органу з сертифікації www.ves.in.ua

The rules for applying a certification mark are listed on the certification body website www.ves.in.ua

ELEAMAG S.R.L.
mun.Chisinau, str. Independentei 22/3 of.1
C/F 1006600057355 TVA 0308939
C/D MD27MO2224ASV23417947100, BIC MOBBMD22
BC OTP Bank SA
Tel: (+373 79) 12 09 77 email: eleamag@mail.ru

MOLDOVATRANSGAZ

De la SRL „ELEAMAG”

Achizitii.md ID 21339531
MTender ID

ocds-b3wdp1-MD-1736421479714

DECLARATIE
DE CONFORMITATE si CALITATE
Nr.7 – din 03.02.2025

În conformitate cu prevederile legale în vigoare privind raspunderea pentru calitatea produselor și serviciilor furnizate SRL „Eleamag” înregistrată cu Nr. de identitate 1006600057355 în persoana administratorul Moroz Eugeniu

Declară pe propria răspundere, că produsele din categorie “Разные изделия и сопутствующие товары”, (cod CPV 44400000-4) oferite/livrate de către SRL „Eleamag”, sunt în conformitate cu cerințele obligatorii stabilite în Reglementarea tehnică în domeniul produsele din categorie “Разные изделия и сопутствующие товары” cod CPV (44400000-4) toate marfurile sunt neutilizate și corespund cu Specificațiile și cerințele tehniceale echipamentului licitat.

Bunurile vor fi ambalate in ambalajul de la producator cu indicarea datei de producere, perioadei de valabilitate, conditiile de pastrare cu garantie garantata de la producator.

Prin prezenta "ELEAMAG" SRL confirma asigurarea transportului bunurilor, descarcarea/depozitarea/conectare la sediul indicat de catre beneficiar din contul nostru.

Certificate de conformitate si calitate vor vi prezentate in timpul expedierii marfuri.

Vă dorim o achiziție rezonabilă și de succes !

Cu stima, SRL “Eleamag”
Administratorul Moroz Eugeniu



CERERE DE PARTICIPARE

Către MOLDOVATRANSGAZ, mun. Chișinău, str. Vadul lui Vodă, 155

(denumirea entității contractante și adresa completă)

Stimați domni,

Ca urmare a anunțului / invitației de participare/de preselecție apărut în Buletinul achizițiilor publice, nr. 21339531 ocds-b3wdp1-MD-1736421479714 din 14/01/2025 (ziua/luna/anul), privind aplicarea procedurii pentru atribuirea contractului Materiale pentru protecția electrochimică (denumirea contractului de achiziție sectorială), noi ELEAMAG SRL (denumirea/numele ofertantului/candidatului), am luat cunoștință de condițiile și de cerințele expuse în documentația de atribuire și ne exprimăm, prin prezenta, interesul de a participa, în calitate de ofertant/candidat, neavând obiecții la documentația de atribuire.

Data completării 03 februarie 2025

Cu stimă,
Ofertant/candidat
.....
(semnătura autorizată)

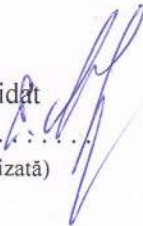

Specificația de preț:

Obiectul: **Materiale pentru protecția electrochimică**

Numărul : № MTG-L 11 /25

Acest tabel va fi completat de către ofertant în coloanele 5,6, 7, 8, 9:

Nr. d/o	Denumirea bunurilor solicitate	Unitatea de măsură	Cantitatea	Preț unitar fără TVA	Preț unitar cu TVA	Suma fără TVA	Suma cu TVA	Termen de livrare
1	2	3	4	5	6	7	8	9
1	Анодный заземлитель графито-пластиковый АЗКЗ	buc	198	5850,00	7020,00	1158300,00	1389960,00	pină la 15.04.2025
2	Анодный заземлитель комплектный глубинный АЗКЗ (Г) 3-10-30	comp	3	67000,00	80400,00	201000,00	241200,00	pină la 15.04.2025
Valoarea totală (lei):						1359300,00	1631160,00	

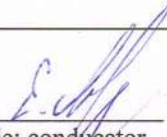
Semnat:  Numele, Prenumele: Moroz Eugeniu

În calitate de: conducator

Ofertantul: Eleamag SRL Adresa: mun. Chisinau, str. Independentei 22/3-1

Data „30”ianuarie 2025



ELEAMAG SRL

(Denumirea operatorului economic)

adresa completă mun. Chișinău, str. Independenței 22/3-1

tel, fax, e-mail +37379120977 eleamag@mail.ru

OFERTĂ

Către MOLDOVATRANSGAZ, mun. Chișinău, str. Vadul lui Vodă, 155

(denumirea beneficiarului și adresa completă)

I. Examinând documentația de achiziție referitor la Materiale pentru protecția electrochimică

(denumirea contractului de achiziție anunțate de beneficiar)

prezentăm oferta privind executarea contractului de achiziție susmenționat, și anume:

II. Furnizarea (executarea, prestarea):

1. Анодный заземлитель АЗКЗ – 198buc – pret 5850 f/TVA – total 1158300 f/TVA

(denumire bunurilor, lucrărilor, serviciilor, cantitatea, preț pe unitate, valoarea fără TVA)

2. Анодный заземлитель АЗКЗ(Г) – 3comp – pret 67000 f/TVA – total 201000 f/TVA

3. _____

4. _____

5. _____

III. Valoarea totală a ofertei privind executarea contractului de achiziții

este: 1359300,00 (un milion trei sute cincizeci și noua mii trei sute) lei, fără TVA

(suma în litere și în cifre)

la care se adaugă TVA în sumă de 271860,00 (doua sute saptezeci și uni mii opt sute sasezeci lei,

(suma în litere și în cifre)

TOTAL 1631160,00 (un milion șase sute treizeci și unu mii una suta șasezeci) lei cu TVA.

IV. Termeni de plata: 90 zile de la livrarea mărfii.

V. Timp de livrare (executare lucrare): pina la 15.04.2025

VI. Furnizarea obligațiilor de garanție (condiții și condiții de eliminare a defecțiunilor) garanție pe oferta în marime 2%, garanție de buna executie contractului 5% din suma Contractului. Cumpărătorul restituie garanția în termen de 15 zile din momentul semnării Actului de primire - predare a mărfii fără obiecții. Termenul de garanție minim 12 luni.

VII. Perioada de valabilitate a ofertei 60 zile.

Data completării:

„03” februarie 2025

Numele, prenumele și funcția persoanei autorizate să reprezinte operatorul economic:

Moroz Eugeniu conducator

(semnătura) și L.Ș.



**DECLARAȚIE
privind experiența similară**

lista principalelor contractelor similare ca complexitate și preț efectuate în ultimii 3 ani de activitate

/prezentarea unui contract de bunuri similare cel puțin egal cu 75 % din valoarea viitorului contract,
sau maxim 3 (trei) contracte de bunuri similare cumulate să fie egală cu sau mai mare decât
valoarea viitorului contract/

Nr d/o	Obiectul contractului	Denumirea/numele cumpărătorului/ Adresa	Prețul/valoarea contractului (fără TVA)	Data contractului
1	Materile electrotehnice	IP Universitatea de Stat din Moldova	439134,00	06.05.2022
2	Echipament si consumabile electrice	IP Universitatea pedagogica de Stat Ion Creanga	1194486,00	04.07.2022
3	Materiale electrotehnice	Moldovatransgaz SRL	410997,00	20.06.2023

Pentru fiecare contract din tabel se completează următoarele informație:

CONTRACT nr 1

1. Denumirea și obiectul contractului materiale electrotehnice
2. Numărul și data contractului Nr.15 din 06.05.2022
3. Denumirea/numele beneficiarului IP Universitate de Stat din Moldova
4. Adresa beneficiarului mun. Chisinau, str.A. Mateevici 60
5. Țara Republica Moldova
- 6 Valoarea contractului
 - a) inițială (la data semnării contractului) 439134,00 _____
 - b) finală (la data finalizării contractului) 439134,00 _____
7. Dacă au fost litigii privind îndeplinirea contractului, natura acestora și modul lor de soluționare: _____
8. Perioada de executare:
 - a) contractată 45 zile _____
 - b) efectiv realizată 30 zile _____
 - c) motivul de decalare a termenului contractat (dacă este cazul), care va fi susținut pe bază de acte adiționale încheiate cu beneficiarul _____

CONTRACT nr 2

1. Denumirea și obiectul contractului echipament si consumabile electrice
2. Numărul și data contractului Nr.39 din 04.07.2022
3. Denumirea/numele beneficiarului IP Universitatea pedagogica de Stat Ion Creanga
4. Adresa beneficiarului mun. Chisinau, str.Ion Creanga 1
5. Țara Republica Moldova
- 6 Valoarea contractului
 - a) inițială (la data semnării contractului) 1194486,00 _____
 - b) finală (la data finalizării contractului) 1194486,00 _____
7. Dacă au fost litigii privind îndeplinirea contractului, natura acestora și modul lor de soluționare: _____
8. Perioada de executare:
 - a) contractată 60 zile _____
 - b) efectiv realizată 40 zile _____
 - c) motivul de decalare a termenului contractat (dacă este cazul), care va fi susținut pe bază de

acte adiționale încheiate cu beneficiarul _____

CONTRACT nr. 3

1. Denumirea și obiectul contractului materiale electrotehnice
2. Numărul și data contractului Nr.MTG-L19/23 din 20.06.2023
3. Denumirea/numele beneficiarului Moldovatrangaz SRL
4. Adresa beneficiarului Drochia, s. Tarigrad 24
5. Țara Republica Moldova
- 6 Valoarea contractului
 - a) inițială (la data semnării contractului) 410997,00 _____
 - b) finală (la data finalizării contractului) 410997,00 _____
7. Dacă au fost litigii privind îndeplinirea contractului, natura acestora și modul lor de soluționare: _____
8. Perioada de executare:
 - b) contractată _____ 60 zile _____
 - b) efectiv realizată _____ 50 zile _____
 - c) motivul de decalare a termenului contractat (dacă este cazul), care va fi susținut pe bază de acte adiționale încheiate cu beneficiarul _____

Data completării: 03 februarie 2025

Semnat: _____

Nume: Moroz Eugeniu

Funcția în cadrul întreprinderii: conducator

Denumirea întreprinderii: Eleamag SRL



CONTRACT Nr.39

privind achiziția de bunuri prin procedura de achiziție publică Licitatie deschisă

I PARTEA GENERALĂ

(OBLIGATORIU)

Cod CPV: 31000000-6

Obiectul achiziției: Achiziționarea echipamentelor și consumabilelor electrice

“04” iulie 2022

mun. Chișinău

Furnizorul de bunuri	Autoritatea contractantă/cumpărătorul
<p>„Eleamag” SRL, (denumirea completă a întreprinderii, asociației, organizației)</p> <p>reprezentată prin administrator Moroz Eugeniu,</p> <p>(funcția, numele, prenumele)</p> <p>care acționează în baza statutului,</p> <p>(statut, regulament, hotărîre etc.)</p> <p>denumit(a) în continuare Vînzător</p> <p>cu numărul de înregistrare 1006600057355 ,</p> <p>(se indică nr. și data de înregistrare în Registrul de Stat)</p> <p>pe de o parte,</p>	<p>Instuția Publică Universitatea Pedagogică de Stat „Ion Creangă” din Chișinău,</p> <p>(denumirea completă a întreprinderii, asociației, organizației)</p> <p>reprezentată prin rector Barbăneagră Alexandra,</p> <p>(funcția, numele, prenumele)</p> <p>care acționează în baza Cartei universitare nr.5964 din 23.12.2015,</p> <p>(statut, regulament, hotărîre etc.)</p> <p>denumit(a) în continuare Cumpărător</p> <p>cu cod fiscal 1007600035769,</p> <p>(se indică nr. și data de înregistrare în Registrul de Stat)</p> <p>pe de altă parte,</p>

ambii (denumiți(te) în continuare Părți), au încheiat prezentul Contract referitor la următoarele:

a. Achiziționarea *echipamentelor și consumabilelor electrice*, denumite în continuare Bunuri, conform procedurii de achiziții publice de tip Licitatie deschisă nr. ocds-b3wdp1-MD-1651228535895-EV-1651228902169 din 02.06.2022, în baza deciziei grupului de lucru al Cumpărătorului nr.5 din 23.06.2022.

b. Următoarele documente vor fi considerate părți componente ale Contractului:

a) Specificația de preț;

b) Specificația tehnică;

c. În cazul unor discrepanțe sau inconsecvențe între documentele componente ale Contractului, documentele vor avea ordinea de prioritate enumerată mai sus.

d. În calitate de contravaloare a plăților care urmează a fi efectuate de Cumpărător, Furnizorul se obligă prin prezentul contract să livreze Cumpărătorului Bunurile și să înlăture defectele lor în conformitate cu prevederile Contractului sub toate aspectele.

e. Cumpărătorul se obligă prin prezentul contract să plătească Furnizorului, în calitate de contravaloare a livrării bunurilor, prețul Contractului în termenele și modalitatea stabilite de Contract.

1. Obiectul Contractului

1.1. Furnizorul își asumă obligația de a livra Bunurile conform Specificației, care este parte integrantă a prezentului Contract.

conform legislației Republicii Moldova.

12.2. Părțile contractante au dreptul, pe durata îndeplinirii contractului, să convină asupra modificării clauzelor contractului, prin acord adițional, numai în cazul apariției unor circumstanțe care lezează interesele comerciale legitime ale acestora și care nu au putut fi prevăzute la data încheierii contractului. Modificările și completările la prezentul Contract sînt valabile numai în cazul în care au fost perfectate în scris și au fost semnate de ambele Părți.

12.3. Nici una dintre Părți nu are dreptul să transmită obligațiile și drepturile sale stipulate în prezentul Contract unor terțe persoane fără acordul în scris al celeilalte părți.

12.4. Prezentul Contract în cazul în care este semnat electronic, de către ambele părți, acesta este remis în mod automat prin mijloacele electronice, dar în cazul când contractul este semnat olografic se întocmește în două exemplare în limbaromână, câte un exemplar pentru Furnizor, Cumpărător.

12.5. Prezentul Contract se consideră încheiat la data semnării și intră în vigoare la data înregistrării la una din trezoreriile regionale ale Ministerului Finanțelor, în cazul în care sursele financiare se alocă din bugetul de stat/bugetul local, sau la data semnării sau la o altă dată ulterioară indicată în acest contract în cazul în care gestionarea surselor financiare nu se efectuează prin intermediul sistemului trezorerial.

12.6. Prezentul contract este valabil până la 31.12.2022.

12.7. Prezentul Contract reprezintă acordul de voință al părților și se consideră semnat la data aplicării ultimei semnături de către una din părți.

12.8. Pentru confirmarea celor menționate mai sus, Părțile au semnat prezentul Contract în conformitate cu legislația Republicii Moldova.

RECHIZITELE JURIDICE, POȘTALE ȘI DE PLĂȚI ALE PĂRȚILOR

Furnizorul de bunuri

Adresa poștală: **mun. Chișinău,**
sec. Botanica, str. Independentei,
2/3, ap.(of.) 1

Telefon:

Cod fiscal: **1006600057355**

Banca: **BC „Mobiasbanca-OTP
Group” SA**

Cod: **MOBBMD22**

IBAN **MD27MO2224ASV23417947100**

Autoritatea contractantă/Cumpărătorul

Adresa poștală: **mun. Chișinău, str. Ion
Creangă, 1, MD-2069**

Telefon: **022-35-85-86**

Cod fiscal: **1007600035769**

Banca: **BC „Moldova-Agroindbank” SA**

Cod: **AGRNMD2X723**

IBAN **MD46AG000000022512017192**

MD62AG000000022512017195

MD51AG000000022512017199

SEMNĂTURILE PĂRȚILOR

Furnizorul de bunuri

Administrator

Moroz Eugeniu



Autoritatea contractantă/Cumpărătorul

Rector

Barbăneagră Alexandra



Specificații de preț

Nr.	Cod CPV	Denumirea bunurilor/serviciilor	Unitate de măsură	Cantitatea	Preț unitar (fără TVA)	Preț unitar (cu TVA)	Suma fără TVA	Suma cu TVA	Termenul de livrare
1	31000000-6	Felinar exterior tip LED cu 4 becuri 9W	buc.	200	350,00	420,00	70000,00	84000,00	3 zile din momentul recepționării comenzii
2	31000000-6	Bec LED 9W, 6500K/1120, L600mm	buc.	1000	29,00	34,80	29000,00	34800,00	3 zile din momentul recepționării comenzii
3	31000000-6	Plafon aplicabil D300mm 12W	buc.	92	128,00	153,60	11776,00	14131,20	3 zile din momentul recepționării comenzii
4	31000000-6	Forbox p/ă fire, diametru: 6-30buc, 8-30buc, 10-30buc	buc.	90	18,80	22,56	1692,00	2030,40	3 zile din momentul recepționării comenzii
5	31000000-6	Bec L-18W/765	buc.	500	17,00	20,40	8500,00	10200,00	3 zile din momentul recepționării comenzii
6	31000000-6	Bec L-36 136W/765	buc.	200	15,00	18,00	3000,00	3600,00	3 zile din momentul recepționării comenzii
7	31000000-6	Fire electric APPV 2x2,5	m.	1500	2,20	2,64	3300,00	3960,00	3 zile din momentul recepționării comenzii
8	31000000-6	Fire electric PVC 3x1,5	m.	2000	15,50	18,60	31000,00	37200,00	3 zile din momentul recepționării comenzii
9	31000000-6	Fire electric PVC 3x2,5	m.	1500	23,20	27,84	34800,00	41760,00	3 zile din momentul recepționării comenzii
10	31000000-6	Demarou 127V-S2	buc.	500	5,00	6,00	2500,00	3000,00	3 zile din momentul recepționării comenzii
11	31000000-6	Demarou 220V-S10	buc.	100	4,50	5,40	450,00	540,00	3 zile din momentul recepționării comenzii
12	31000000-6	Multiled-3prize C/P 16A	buc.	50	36,00	43,20	1800,00	2160,00	3 zile din momentul recepționării comenzii
13	31000000-6	Multiled-4prize C/P 16A	buc.	50	47,00	56,40	2350,00	2820,00	3 zile din momentul recepționării comenzii
14	31000000-6	Euroș electrică euro	buc.	100	6,50	7,80	650,00	780,00	3 zile din momentul recepționării comenzii
15	31000000-6	Priză internă euro încadrată (incorporată)	buc.	1080	19,60	23,52	21168,00	25401,60	3 zile din momentul recepționării comenzii
16	31000000-6	Soclu din carboli negru E-27	buc.	50	8,60	10,32	430,00	516,00	3 zile din momentul recepționării comenzii
17	31000000-6	Element p/ă plite el-ce, rezistență diametru 145, puterea 1000W	buc.	30	300,00	360,00	9000,00	10800,00	3 zile din momentul recepționării comenzii
18	31000000-6	Element p/ă plite el-ce, rezistență, diametru 180, puterea 1500W	buc.	30	340,00	408,00	10200,00	12240,00	3 zile din momentul recepționării comenzii
19	31000000-6	Element p/ă plite el-ce, rezistență, diametru 220, puterea 2000W	buc.	5	440,00	528,00	2200,00	2640,00	3 zile din momentul recepționării comenzii
20	31000000-6	Scosbe p/ă fir el-c N6	buc.	300	0,10	0,12	30,00	36,00	3 zile din momentul recepționării comenzii
21	31000000-6	Scosbe p/ă fir el-c N8	buc.	300	0,12	0,14	36,00	43,20	3 zile din momentul recepționării comenzii
22	31000000-6	Scosbe p/ă fir el-c N10	buc.	300	0,15	0,18	45,00	54,00	3 zile din momentul recepționării comenzii
23	31000000-6	Cumulator rotative captor, 5HT006	buc.	30	270,00	324,00	8100,00	9720,00	3 zile din momentul recepționării comenzii
24	31000000-6	Bandă izolantă	buc.	50	5,50	6,60	275,00	330,00	3 zile din momentul recepționării comenzii
25	31000000-6	Automat el-c C-16, BA47-29 (un pol)	buc.	150	27,00	32,40	4050,00	4860,00	3 zile din momentul recepționării comenzii
26	31000000-6	Automat el-c C25 BA47-29m (un pol)	buc.	150	27,00	32,40	4050,00	4860,00	3 zile din momentul recepționării comenzii
27	31000000-6	Înterupător intern cu 1 etapă	buc.	150	17,50	21,00	2625,00	3150,00	3 zile din momentul recepționării comenzii
28	31000000-6	Înterupător intern cu 2 etape	buc.	200	22,50	27,00	4500,00	5400,00	3 zile din momentul recepționării comenzii
29	31000000-6	Cutie p/ă automate încorporate (încastro) (plastic) p/ă 16 autom.	buc.	5	185,00	222,00	925,00	1110,00	3 zile din momentul recepționării comenzii
30	31000000-6	Cutie p/ă automate încorporate (încastro) (plastic) p/ă 12 autom.	buc.	5	175,00	210,00	875,00	1050,00	3 zile din momentul recepționării comenzii
31	31000000-6	Cutie p/ă automate încorporate (încastro) (plastic) p/ă 8 autom.	buc.	5	120,00	144,00	600,00	720,00	3 zile din momentul recepționării comenzii
32	31000000-6	Cablul-canal 16x25mm	buc.	300	7,80	9,36	2340,00	2808,00	3 zile din momentul recepționării comenzii
33	31000000-6	1) Doze pentru prize gipscarton 65x45mm - 100 buc 2) Doze pentru prize încastro 65x40mm -400 buc	buc.	500	2,50	3,00	1250,00	1500,00	3 zile din momentul recepționării comenzii
34	31000000-6	Cutie de distribuție (plastic) încastro, Doze + capace 200mx200mm	buc.	100	75,00	90,00	7500,00	9000,00	3 zile din momentul recepționării comenzii
35	31000000-6	Ramă p/ă prize cu 5 locuri	buc.	130	21,60	25,92	2808,00	3369,60	3 zile din momentul recepționării comenzii
36	31000000-6	Ramă p/ă prize cu 4 locuri	buc.	200	18,40	22,08	3680,00	4416,00	3 zile din momentul recepționării comenzii
37	31000000-6	Ramă p/ă prize cu 3 locuri	buc.	200	15,40	18,48	3080,00	3696,00	3 zile din momentul recepționării comenzii
38	31000000-6	Ramă p/ă prize cu 2 locuri	buc.	500	12,50	15,00	6250,00	7500,00	3 zile din momentul recepționării comenzii
39	31000000-6	Alb-ramă cu 1buc	buc.	100	4,50	5,40	450,00	540,00	3 zile din momentul recepționării comenzii
40	31000000-6	Țub gofrat (2500m), Diametrul 16mm Culoarea neagră	m.	500	4,30	5,16	2150,00	2580,00	3 zile din momentul recepționării comenzii
41	31000000-6	Țub gofrat alb (200m) D20, culoarea neagră	m.	500	4,90	5,88	2450,00	2940,00	3 zile din momentul recepționării comenzii
42	31000000-6	Set-instrumente p/ă electricieni	comp.	4	4810,00	5772,00	19240,00	23088,00	3 zile din momentul recepționării comenzii
43	31000000-6	Panou LED pentru tavan casetat 48W, 6400K	buc.	200	328,00	393,60	65600,00	78720,00	3 zile din momentul recepționării comenzii
44	31000000-6	Contor IEC 62052-11, trifazat 60A	buc.	6	1080,00	1296,00	6480,00	7776,00	3 zile din momentul recepționării comenzii
45	31000000-6	Felinar tip Armstrong 60x60 LED, puterea 50w, culoarea 6500K	buc.	40	348,00	417,60	13920,00	16704,00	3 zile din momentul recepționării comenzii
46	31000000-6	Proiector-felinar ip66-100w, 15x20 LED	buc.	3	250,00	300,00	750,00	900,00	3 zile din momentul recepționării comenzii
47	31000000-6	Plafon suspendat tip LED, Felinar 4x18 exterior LED	buc.	40	380,00	456,00	15200,00	18240,00	3 zile din momentul recepționării comenzii
48	31000000-6	Canal p/ă cablu 80x40x2000	m.	200	40,00	48,00	8000,00	9600,00	3 zile din momentul recepționării comenzii
49	31000000-6	Canal p/ă cablu adeziv 25x16x2000	m.	500	12,50	15,00	6250,00	7500,00	3 zile din momentul recepționării comenzii
50	31000000-6	Canal p/ă cablu adeziv 40x25x2000	m.	200	24,00	28,80	4800,00	5760,00	3 zile din momentul recepționării comenzii
51	31000000-6	Cablul UTP Cat.5E, 24awg 432X1/0.50	buc.	75	1065,00	1278,00	79875,00	95850,00	3 zile din momentul recepționării comenzii
52	31000000-6	Priză Rețea încorporabilă Dublă Cat	buc.	600	80,00	96,00	48000,00	57600,00	3 zile din momentul recepționării comenzii
53	31000000-6	Țub gofrat 16mm, culoarea albă	m.	1500	2,55	3,06	3825,00	4590,00	3 zile din momentul recepționării comenzii
54	31000000-6	Țub gofrat 18mm, culoarea albă	m.	1500	3,50	4,20	5250,00	6300,00	3 zile din momentul recepționării comenzii
55	31000000-6	Set prize de podea, inclusiv: DOZA 24M (3x8M) Orizontal, fara capace	buc.	60	1000,00	1200,00	60000,00	72000,00	3 zile din momentul recepționării comenzii
56	31000000-6	Capace 16-24M p/ă REF.(088022/25/41), Rama din plastic 65x90mm	buc.	60	700,00	840,00	42000,00	50400,00	3 zile din momentul recepționării comenzii
57	31000000-6	Cutie Montare Box Podea p/ă (88022/88025), b- supei	buc.	60	1350,00	1620,00	81000,00	97200,00	3 zile din momentul recepționării comenzii
58	31000000-6	Priză 2P+E 2mod alb 16A	buc.	480	95,00	114,00	45600,00	54720,00	3 zile din momentul recepționării comenzii
59	31000000-6	RJ45 CSE UTP MOSAIC 1 m SOCKET	buc.	480	170,00	204,00	81600,00	97920,00	3 zile din momentul recepționării comenzii
60	31000000-6	Corp de iluminat D6xH29cm	buc.	5	470,00	564,00	2350,00	2820,00	3 zile din momentul recepționării comenzii
61	31000000-6	Panouri LED -30W rotund aplicat 6500K alb	buc.	2	800,00	960,00	1600,00	1920,00	3 zile din momentul recepționării comenzii
62	31000000-6	Corpurile de iluminat cu LED -20W , 0,9m	buc.	7	580,00	696,00	4060,00	4872,00	3 zile din momentul recepționării comenzii
63	31000000-6	Corpurile de iluminat cu LED 50*70mm 2.5m 120W , L2,5m	buc.	12	1560,00	1872,00	18720,00	22464,00	3 zile din momentul recepționării comenzii
64	31000000-6	Corpurile de iluminat cu LED 60W/1500mm (4000K)	buc.	1	1700,00	2040,00	1700,00	2040,00	3 zile din momentul recepționării comenzii
65	31000000-6	Corpurile de iluminat cu LED 120W/3000mm (4000K)	buc.	3	3500,00	4200,00	10500,00	12600,00	3 zile din momentul recepționării comenzii
66	31000000-6	Corpurile de iluminat cu LED 160W/4000mm (4000K)	buc.	16	4200,00	5040,00	67200,00	80640,00	3 zile din momentul recepționării comenzii
TOTAL							995405,00	1194486	

Furnizorul de bunuri

Moroz Eugeniu

Rector

Barbăneagră Alexandra



Specificații tehnice

Nr.	Denumirea bunurilor/serviciilor	Denumirea modelului bunului/serviciului	Țara de origine	Producătorul	Specificarea tehnică deplină solicitată de către autoritatea contractantă, Standarde de referință	Specificarea tehnică propusă de ofertant
1	Felinar	15-383.0	CN	Yiwu Lena import	Felinar exterior tip LED cu 4 becuri 9W	Felinar exterior tip LED cu 4 becuri 9W
2	Bec	151830	CN	Yiwu Lena import	Bec LED 9W, 6500K/1120, L600mm	Bec LED 9W, 6500K/1120, L600mm
3	Plafon	15-353	CN	Yiwu Lena import	Plafon aplicabil D300mm 12W	Plafon aplicabil D300mm 12W
4	Forbox	127126	CN/TR	Kasan	Forbox p/u fire, diametru: 6-30buc, 8-30buc, 10-30buc	Forbox p/u fire, diametru: 6-30buc, 8-30buc, 10-30buc
5	Bec	94005	CN	Fobos	Bec L-18W/765	Bec L-18W/766
6	Bec	94003	CN	Emkay	Bec L-36 L36W/765	Bec L-36 L36W/766
7	Fir electric	9206-02	UA	Azovkabeli/Zaporojcabeli	Fir electric APPV 2x2,5	Fir electric APPV 2x2,6
8	Fir electric	9206-42	UA	Azovkabeli/Zaporojcabeli	Fir electric PVC 3x1,5	Fir electric PVC 3x1,6
9	Fir electric	9221-05	UA	Azovkabeli/Zaporojcabeli	Fir electric PVC 3x2,5	Fir electric PVC 3x2,6
10	Demarou	12-445	CN	Horoz/TDM electric	Demarou 127V-S2	Demarou 127V-S3
11	Demarou	12-226	CN	Horoz/TDM electric	Demarou 220V-S10	Demarou 220V-S11
12	Bloc	55332	TR/CN	Ri-Tech/Mutlusan	Multiled-3prize C/P 16A	Multiled-3prize C/P 16A Bloc prize 3 locuri exterioare cu împământare
13	Bloc	55733	TR/CN	Ri-Tech/Mutlusan	Multiled-4prize C/P 16A	Multiled-4prize C/P 16A Bloc prize 4 locuri exterioare cu împământare
14	Furcă electrică	10102	CN	Yiwu Lena import/EMA	Furcă electrică euro	Furcă electrică euro
15	Priză	10409	TR/CN	Mutlusan/Rita	Priză internă euro Încăstrată (încorporată)	Priză internă euro Încăstrată (încorporată)
16	Patron	10309	BL	Belmas	Soclu din carbolit negru E-27	Soclu din carbolit negru E-28
17	Element p/u plite	COK1006UN	EU/CN	Fagor/Gefest/Greta	Element p/u plite el-ce , rezistență diametru 145, puterea 1000W	Element p/u plite el-ce , rezistență diametru 145, puterea 1000W
18	Element p/u plite	3.64.060.01	EU/CN	Fagor/Gefest/Greta	Element p/u plite el-ce , rezistență, diametru 180, puterea 1500W	Element p/u plite el-ce , rezistență, diametru 180, puterea 1500W
19	Element p/u plite	COK1010UN	EU/CN	Fagor/Gefest/Greta	Element p/u plite el-ce , rezistență, diametru 220, puterea 2000W	Element p/u plite el-ce , rezistență, diametru 220, puterea 2000W
20	Scoabe	180880	CN/TR	Nominal/ scame	Scoabe p/u fir el-c N6	Scoabe p/u fir el-c N6
21	Scoabe	180882	CN/TR	Nominal/ scame	Scoabe p/u fir el-c N8	Scoabe p/u fir el-c N8
22	Scoabe	180876	CN/TR	Nominal/ scame	Scoabe p/u fir el-c N10	Scoabe p/u fir el-c N10
23	Înterupător	5HT006	CN/TR	Fagor/Gefest/Greta	Cumatator rotative cuptor, 5HT006	Cumatator rotative cuptor, 5HT007
24	Bandă izolantă	555	CN	Yiwu Lena import/rugby	Bandă izolantă	Bandă izolantă
25	Automat	12-211	CN	IEK	Automat el-c C-16, BA47-29 (un pol)	Automat el-c C-16, BA47-29 (un pol)
26	Automat	12-212	CN	IEK	Automat el-c C25 BA47-29m (un pol)	Automat el-c C25 BA47-29m (un pol)
27	Înterupător	112233	TR/CN	Mutlusan/Rita	Înterupător intern cu 1 clapă	Înterupător intern cu 1 clapă
28	Înterupător	112234	TR/CN	Mutlusan/Rita	Înterupător intern cu 2 clape	Înterupător intern cu 2 clape
29	Cutie p/u automate	12-118	CN/TR	FAR/Makel	Cutie p/u automate încorporate (încăstrate) (plastic) p/u 16 autom.	Cutie p/u automate încorporate (încăstrate) (plastic) p/u 16 autom.
30	Cutie p/u automate	12-421	CN/TR	FAR/Makel	Cutie p/u automate încorporate (încăstrate) (plastic) p/u 12 autom.	Cutie p/u automate încorporate (încăstrate) (plastic) p/u 12 autom.
31	Cutie p/u automate	12-422	CN/TR	FAR/Makel	Cutie p/u automate încorporate (încăstrate) (plastic) p/u 8 autom.	Cutie p/u automate încorporate (încăstrate) (plastic) p/u 8 autom.
32	Cablu	12-549	CN/TR	Ruvenil/Ayka	Cablu-canal 16x25mm	Cablu-canal 16x25mm
33	Cutie p/u prize	12-550	CN/TR	CSC	1) Doze pentru prize gipscarton 65x45mm - 100 buc 2) Doze pentru prize încăstrate 65x40mm -400 buc	1) Doze pentru prize gipscarton 65x45mm - 100 buc 2) Doze pentru prize încăstrate 65x40mm -400 buc

34	Cutie de distribuție	12-002	CN/TR	PL/Tyco	Cutie de distribuție (plastic) încastrat, Doze + capace 200mmx200mm	Cutie de distribuție (plastic) încastrat, Doze + capace 200mmx200mm
35	Ramă p/u prize	12-003	TR/CN	Mutlusan/Rita	Ramă p/u prize cu 5 locuri	Ramă p/u prize cu 5 locuri
36	Ramă p/u prize	12-033	TR/CN	Mutlusan/Rita	Ramă p/u prize cu 4 locuri	Ramă p/u prize cu 4 locuri
37	Ramă p/u prize	15-245	TR/CN	Mutlusan/Rita	Ramă p/u prize cu 3 locuri	Ramă p/u prize cu 3 locuri
38	Ramă p/u prize	15-254	TR/CN	Mutlusan/Rita	Ramă p/u prize cu 2 locuri	Ramă p/u prize cu 2 locuri
39	Alb-ramă	15-255	TR/CN	Mutlusan/Rita	Alb-ramă cu 1 bloc	Alb-ramă cu 1 bloc
40	Tub gofrat	15-077	EU	DOMO/Courbi	Tub gofrat (2500m), Diametrul 16mm Culoarea neagră	Tub gofrat (2500m), Diametrul 16mm Culoarea neagră
41	Tub gofrat	15-650.1	EU	DOMO/Courbi	Tub gofrat alb (200m) D20, culoarea neagră	Tub gofrat alb (200m) D20, culoarea neagră
42	Set-instrumente	DH263012-4692-3-213125	CN/TR	Makita/Rexant/Gadjet	Set-instrumente p/u electricieni	Set-instrumente p/u electricieni (include ciocan roropercutor, Makita DH2630, Set scule dielectrice 1000V model Rexant 12-4692-3, Set 3 cleste 150 mm (model 213125 Gadjet)
43	Plafon	15-245	CN	EMS	Panou LED pentru tavan casetat 48W, 6400K	Panou LED pentru tavan casetat 48W, 6400K
44	Contor	19598	CN	Huabang	Contor IEC 62052-11, trifazat 60A	Contor electric 10-60A, trifazat 60A
45	Felinar	10077	CN	EMS	Felinar tip Armstrong 60x60 LED, puterea 50w, culoarea 6500K	Felinar tip Armstrong 60x60 LED, puterea 50w, culoarea 6500K
46	Proiector-felinar	10078	CN	EMS	Proiector-felinar ip66-100w, 15x20 LED	Proiector-felinar ip66-100w, 15x20 LED
47	Plafon	12998	CN	EMS	Plafon suspendat tip LED, Felinar 4x18 exterior LED	Plafon suspendat tip LED, Felinar 4x18 exterior LED
48	Canal p/u cablu	12999	CN/TR	Ruvenil/Ayka	Canal p/u cablu 80x40x2000	Canal p/u cablu 80x40x2001
49	Canal p/u cablu	88032	CN/TR	Ruvenil/Ayka	Canal p/u cablu adeziv 25x16x2000	Canal p/u cablu adeziv 25x16x2001
50	Canal p/u cablu	100S	CN/TR	Ruvenil/Ayka	Canal p/u cablu adeziv 40x25x2000	Canal p/u cablu adeziv 40x25x2001
51	Cable	12352	CN	APC Electronic	Cable UTP Cat.5E, 24awg 4X2X1/0.50	Cable UTP Cat.5E, 24awg 4X2X1/0.51
52	Priza Rețea incorporabilă	6547	TR/CN	Mutlusan/Rita	Priza Rețea incorporabilă Dublă Cat	Priza Rețea incorporabilă Dublă Cat (RJ45)
53	Tub gofrat	6588	EU	DOMO/Courbi	Tub gofrat 16mm, culoarea albă	Tub gofrat 16mm, culoarea albă
54	Tub gofrat	6589	EU	DOMO/Courbi	Tub gofrat 18mm, culoare albă	Tub gofrat 18mm, culoare albă
55	Set prize de podea	88022	EU/CN	Legrand/GTV	Set prize de podea, inclusiv: DOZA 24M (3x8M) Orizontal, fara capac	Set prize de podea, inclusiv: DOZA 24M (3x8M) Orizontal, fara capac
56	Capac, Rama din plastic	88002	EU/CN	Legrand/GTV	Capac 16-24M p/t REF.(088022/25/41), Rama din plastic	Capac 16-24M p/t REF.(088022/25/41), Rama din plastic
57	Cutie Montare	88092	EU/CN	Legrand/GTV	Cutie Montare Box Podea p/t (88022/88025), h- sapei 65/90mm	Cutie Montare Box Podea p/t (88022/88025), h- sapei 65/90mm
58	Priza	77210	EU/CN	Legrand/GTV	Priza 2P+E 2mod alb 16A	Priza 2P+E 2mod alb 16A
59	RJ45 CSE UTP MOSAIC	76551	EU/CN	Legrand/GTV	RJ45 CSE UTP MOSAIC 1 m SOCKET	RJ45 CSE UTP MOSAIC 1 m SOCKET
60	Lustra	JH-192	CN	Lumina Led Import	Corp de iluminat D6xH29cm	Corp de iluminat D6xH29cm
61	Panouri LED	GTV236	CN	Yiwu Lena import	Panouri LED -30W rotund aplicat 6500K alb	Panouri LED -30W rotund aplicat 6500K alb
62	Corpuri de iluminat cu LED	3800	CN/MD	Panlight	Corpuri de iluminat cu LED -20W , 0,9m	Corpuri de iluminat cu LED -20W , 0,9m
63	Corpuri de iluminat cu LED	57433	CN/MD	Panlight	Corpuri de iluminat cu LED 50*70mm 2.5m 120W , L2,5m	Corpuri de iluminat cu LED 50*70mm 2.5m 120W , L2,5m
64	Corpuri de iluminat cu LED	PL-6565WH	CN/MD	Panlight	Corpuri de iluminat cu LED 60W/1500mm (4000K)	Corpuri de iluminat cu LED 60W/1500mm (4000K)
65	Corpuri de iluminat cu LED	PL-7035WH	CN/MD	Panlight	Corpuri de iluminat cu LED 120W/3000mm (4000K)	Corpuri de iluminat cu LED 120W/3000mm (4000K)
66	Corpuri de iluminat cu LED	PL-6565WH	CN/MD	Panlight	Corpuri de iluminat cu LED 160W/4000mm (4000K)	Corpuri de iluminat cu LED 160W/4000mm (4000K)

Furnizorul de bunuri



Moroz Eugeniu

Rector

Barbăneagră Alexandra



FACTURĂ FISCALĂ
НАЛОГОВАЯ НАКЛАДНАЯ

Seria, Nr.
Серия, №



EAC000016019



Formular tipizat
Anexa 1 la Ordinul Ministerului Finanțelor al Republicii Moldova
nr.118 din 28 august 2017
Типовая форма
Приложение 1 к приказу Министерства Финансов Республики Молдова
№ 118 от 28 августа 2017 г

Data eliberării /data livrării 20.07.2022 / 20.07.2022 Дата выписки /дата поставки		număr: _____ номер		data: _____ дата	
9. Transportator ELEMAG S.R.L., SEC.BOTANICA Перевозчик		ELEMAG S.R.L., SEC.BOTANICA Independentei nr.22 bl.3 of.1		c.f./ nr.TVA 1006600057355 / ф.к./ код НДС 0308939	
1. Furnizor: ELEMAG S.R.L., SEC.BOTANICA Independentei nr.22 bl.3 of.1 Cont MD27MO2224ASV23417947100, OTP Поставщик		BANK S.A., MOBBD22		c.f./ nr.TVA 1006600057355 / ф.к./ код НДС 0308939	
2. Cumpărător/beneficiar: LP. UNIVERSITATEA PEDAGOGICA DE STAT ION CREANGA, SEC.BUIUCANI Ion Creanga nr.1 Покупатель/получатель				c.f./ nr.TVA 1007600035769 / ф.к./ код НДС	
3. Delegație seria _____ număr _____ data _____ delegatul _____ Доверенность серия номер дата делегированный			4. Documente anexate contract Nr.39 din 05.07.2022 Прилагаемые документы		

5. Punct încărcare str. Fierarilor 2 Пункт погрузки			6. Punct descărcare Ion Creanga nr.1 Пункт разгрузки			7. Redirijări Переадресовки		
---	--	--	--	--	--	---------------------------------------	--	--

10.1 Denumirea mărfurilor/activelor, serviciilor și codul poziției tarifare al mărfii/activului Наименование товаров/активов, услуг и код товарной позиции товара/актива.	10.2 Unitate de măsură Единица измерения	10.3 Cantitatea mărfurilor/activelor, volumul serviciilor Количество товаров/активов, объем услуг	10.4 Preț unitar fără TVA, lei Цена единицы без НДС, лев	10.5 Valoarea totală fără TVA, lei Общая сумма без НДС, лев	10.6 Cota TVA, % Ставка НДС, %	10.7 Suma totală a TVA, lei Общая сумма НДС, лев	10.8 Valoarea mărfurilor/activelor, serviciilor, lei Стоимость товаров/активов, услуг, лев	10.9 Altă informație Другая информация	10.10 Tip ambalaj Тип упаковки	10.11 Număr locuri Количество мест	10.12 Masa brută, tone Масса брутто, тонн
Priza Rețea incorporabilă Dublă Cat	buc	181	80.00	14480,00	20	2896,00	17376,00			181	
Set prize de podea, inclusiv: DOZA 24M (3x8M) Orizontal, fara capac	buc	4	1000	4000,00	20	800,00	4800,00			4	
Capac 16-24M p/t REF.(088022/25/41), Rama din plastic	buc	4	700	2800,00	20	560,00	3360,00			4	
Cutie Montare Box Podea p/t (88022/88025), h- sapei 65/90mm	buc	4	1350	5400,00	20	1080,00	6480,00			4	
Priza 2P+E 2mod alb 16A	buc	40	95	3800,00	20	760,00	4560,00			40	
RJ45 C5E UTP MOSAIC 1 m SOCKET	buc	16	170	2720,00	20	544,00	3264,00			16	
12. TOTAL (pe factura fiscală) / Всего (по налоговой накладной)				33200,00	X	6640,00	39840,00	X	X	X	0,00

13. Permis eliberarea: director EUGENIU MOROZ Отпуск разрешил: _____	Aplicată semnătura electronică de către Furnizor\Применена электронная подпись Поставщика 20.07.2022
Funcția, numele, prenumele, semnătura \ Должность, фамилия, имя, подпись	

14. Predat mărfurile/activele (serviciile): director EUGENIU MOROZ Сдал товары/активы (услуги)	Aplicată semnătura electronică de către Furnizor\Применена электронная подпись Поставщика 20.07.2022
Funcția, numele, prenumele, semnătura \ Должность, фамилия, имя, подпись	

15. Primit mărfurile/activele intermediar (transportatorul): Принял товары/активы посредник (перевозчик)	Funcția, numele, prenumele, semnătura \ Должность, фамилия, имя, подпись
--	---

16. Predat mărfurile/activele intermediar (transportatorul):: Сдал товары/активы посредник (перевозчик)	Funcția, numele, prenumele, semnătura \ Должность, фамилия, имя, подпись
---	---

17. Primit mărfurile/activele (serviciile) cumpărătorul/beneficiarul: Принял товары/активы (услуги) покупатель/получатель	Validă numai cu semnăturile olografe ale Cumpărătorului\ \ Действительна только при наличии голографических подписей Покупателя
Funcția, numele, prenumele, semnătura \ Должность, фамилия, имя, подпись	

18. Timpul de staționare a mijlocului de transport Время простоя транспортного средства				19. Ruta și distanța de transport, km Маршрут движения и расстояние перевозки, км	
Operația Операция	Ziua, luna, ora, minutele la День, месяц, час, минуты			_____ _____ _____ _____ _____	
	Sosire Прибытия	Plecare Убытия	Staționare Простоя		
Încărcare Погрузка					
Descărcare Разгрузка					
20. Forma de plată Вид оплаты					
21. Mențiuni Отметки					
_____ _____					
22. Calculul prestațiilor de transport Расчет транспортных услуг					
_____ _____					
4. Documente anexate Прилагаемые документы		_____ _____			

FACTURĂ FISCALĂ
НАЛОГОВАЯ НАКЛАДНАЯ

Seria, Nr.
Серия, №



EAB000898774



Formular tipizat
Anexa 1 la Ordinul Ministerului Finanțelor al Republicii Moldova
nr.118 din 28 august 2017
Типовая форма
Приложение 1 к приказу Министерства Финансов Республики Молдова
№ 118 от 28 августа 2017 г.

Data eliberării /data livrării 11.07.2022 / 11.07.2022 Дата выписки /дата поставки		număr: номер		data: дата							
9. Transportator Перевозчик		ELEMAG S.R.L., SEC.BOTANICA Independentei nr.22 bl.3 of.1		c.f./ nr.TVA 1006600057355 / ф.к./ код НДС 0308939							
1. Furnizor: Поставщик		ELEMAG S.R.L., SEC.BOTANICA Independentei nr.22 bl.3 of.1 Cont MD27MO2224ASV23417947100, OTP BANK S.A., MOBBD22		c.f./ nr.TVA 1006600057355 / ф.к./ код НДС 0308939							
2. Cumpărător/beneficiar: Покупатель/получатель		I.P. UNIVERSITATEA PEDAGOGICA DE STAT ION CREANGA, SEC.BUIUCANI Ion Creanga nr.1		c.f./ nr.TVA 1007600035769 / ф.к./ код НДС							
3. Delegație seria _____ număr _____ data _____ delegatul Доверенность серия _____ номер _____ дата _____ делегированный			4. Documente anexate Contract Nr.39 din 04.07.2022 Прилагаемые документы								
5. Punct încărcare str. Fierarilor 2 Пункт погрузки		6. Punct descărcare Ion Creanga nr.1 Пункт разгрузки		7. Redirijări Переадресовки							
10.1 Denumirea mărfurilor/activelor, serviciilor și codul poziției tarifare al mărfii/activului Наименование товаров/активов, услуг и код товарной позиции товара/актива.	10.2 Unitate de măsură Единица измерения	10.3 Cantitatea mărfurilor/activelor, volumul serviciilor Количество товаров/активов, объем услуг	10.4 Preț unitar fără TVA, lei Цена единицы без НДС, лев	10.5 Valoarea totală fără TVA, lei Общая сумма без НДС, лев	10.6 Cota TVA,% Ставка НДС, %	10.7 Suma totală a TVA, lei Общая сумма НДС, лев	10.8 Valoarea mărfurilor/activelor, serviciilor, lei Стоимость товаров/активов, услуг, лев	10.9 Altă informație Другая информация	10.10 Tip ambalaj Тип упаковки	10.11 Număr locuri Количество мест	10.12 Masa brută, tone Масса брутто, тонн
Bec LED 9W, 6500K/1120, L600mm	buc	100	29.00	2900,00	20	580,00	3480,00		100		
Bec L-18W/765	buc	50	17.00	850,00	20	170,00	1020,00		50		
Fir electric PVC 3x1,5	m	200	15.5	3100,00	20	620,00	3720,00		200		
Fir electric PVC 3x2,5	m	200	23.2	4640,00	20	928,00	5568,00		200		
Priză internă euro Încastrată (încorporată)	buc	300	19.6	5880,00	20	1176,00	7056,00		300		
Automat el-c C-16, BA47-29 (un pol)	buc	100	27.00	2700,00	20	540,00	3240,00		100		
Automat el-c C25 BA47-29m (un pol)	buc	50	27.00	1350,00	20	270,00	1620,00		50		
Întreprapător intern cu 1 clapă	buc	100	17.5	1750,00	20	350,00	2100,00		100		
Întreprapător intern cu 2 clap	buc	100	22.5	2250,00	20	450,00	2700,00		100		
Cutie p/u automate încorporate (încastrate) (plastic) p/u 16 autom.	buc	5	185.00	925,00	20	185,00	1110,00		5		
Cutie p/u automate încorporate (încastrate) (plastic) p/u 12 autom.	buc	5	175.00	875,00	20	175,00	1050,00		5		
Cutie p/u automate încorporate (încastrate) (plastic) p/u 8 autom.	buc	5	120.00	600,00	20	120,00	720,00		5		
Doze pentru prize gipscarton 65x45mm	buc	50	2.5	125,00	20	25,00	150,00		50		
Doze pentru prize încastrate 65x40mm	buc	100	2.5	250,00	20	50,00	300,00		100		
Cutie de distribuție (plastic) încastrat, Doze + capace 200mmx200mm	buc	20	75.00	1500,00	20	300,00	1800,00		20		
Ramă p/u prize cu 5 locuri	buc	30	21.6	648,00	20	129,60	777,60		30		
Ramă p/u prize cu 4 locuri	buc	50	18.4	920,00	20	184,00	1104,00		50		
Ramă p/u prize cu 3 locuri	buc	50	15.4	770,00	20	154,00	924,00		50		
Ramă p/u prize cu 2 locuri	buc	100	12.5	1250,00	20	250,00	1500,00		100		
Tub gofrat alb (200m) D20, culoarea neagră	m	200	4.9	980,00	20	196,00	1176,00		200		
Contor IEC 62052-11, trifazat 60A	buc	1	1080.00	1080,00	20	216,00	1296,00		1		
Cutie 2 automate	buc	5	31.667	158,34	20	31,67	190,00		5		
Întreprapător dublu (cap scara)	buc	2	29.00	58,00	20	11,60	69,60		2		
12. TOTAL (pe factura fiscală) / Всего (по налоговой накладной)				35559,34	X	7111,87	42671,20	X	X	X	0,00

13. **Permis eliberarea:** director EUGENIU MOROZ
Отпуск
разрешил:

Aplicată semnătura electronică de către Furnizor\Применена
электронная подпись Поставщика 11.07.2022

Funcția, numele, prenumele , semnătura \ Должность, фамилия, имя , подпись

14. **Predat mărfurile/acti­vele (serviciile):** director EUGENIU MOROZ
Сдал товары/активы (услуги)

Aplicată semnătura electronică de către Furnizor\Применена
электронная подпись Поставщика 11.07.2022

Funcția, numele, prenumele , semnătura \ Должность, фамилия, имя , подпись

L.Ș.

15. **Primit mărfurile/acti­vele intermediarul (transportatorul):**

Принял товары/активы посредник (перевозчик)

Funcția, numele, prenumele , semnătura \ Должность, фамилия, имя , подпись

16. **Predat mărfurile/acti­vele intermediarul (transportatorul)::**

Сдал товары/активы посредник (перевозчик)

Funcția, numele, prenumele , semnătura \ Должность, фамилия, имя , подпись

17. **Primit mărfurile/acti­vele (serviciile) cumpărătorul/beneficiarul:**

Принял товары/активы (услуги)
покупатель/получатель

Validă numai cu semnăturile olografe ale Cumpărătorului\
\Действительна только при наличии голографических подписей
Покупателя

Funcția, numele, prenumele , semnătura \ Должность, фамилия, имя , подпись

18. Timpul de staționare a mijlocului de transport Время простоя транспортного средства				19. Ruta și distanța de transport, km Маршрут движения и расстояние перевозки, км	
Operația Операция	Ziua, luna, ora, minutele la День, месяц, час, минуты			Semnătura Подпись	
	Sosire Прибытия	Plecare Убытия	Staționare Простоя		
Încărcare Погрузка					
Descărcare Разгрузка					
20. Forma de plată Вид оплаты					
21. Mențiuni Отметки					
22. Calculul prestațiilor de transport Расчет транспортных услуг					
4. Documente anexate Прилагаемые документы					

CONTRACT Nr. 15
privind achiziția de bunuri

Obiectul achiziției: **Materiale electrotehnice**
Cod CPV: 31500000-1

"06" mai 2022

mun. Chișinău

Furnizorul de bunuri	Autoritatea contractantă
„Eleamag” SRL , reprezentată prin Directorul Eugeniu MOROZ , care acționează în baza Statutului , denumit în continuare „Furnizor” , cod fiscal 1006600057355, pe de o parte,	Instituția Publică Universitatea de Stat din Moldova , reprezentată prin Rectorul, DI Igor ȘAROV , conf. univ. dr. care acționează în baza Cartei Universitare, denumită în continuare „Beneficiar” , pe de altă parte,

ambii (denumiți(te) în continuare Părți), au încheiat prezentul Contract referitor la următoarele:

a. Achiziționarea materialelor electrotehnice, denumite în continuare Bunuri, conform procedurii de achiziții publice de tip Cererea ofertelor de prețuri nr. ocds-b3wdp1-MD-1646399502961, în baza deciziei grupului de lucru nr. 07 din 30.03.2022.

b. Următoarele documente vor fi considerate părți componente ale Contractului:

- a) Specificația tehnică;
- b) Specificația de preț;
- c. În cazul unor discrepante sau inconsecvențe între documentele componente ale Contractului, documentele vor avea ordinea de prioritate enumerată mai sus.
- d. În calitate de contravaloare a plăților care urmează a fi efectuate de Beneficiar, Furnizorul se obligă prin prezentul contract să livreze Beneficiarului Bunurile și să înlăture defectele lor în conformitate cu prevederile Contractului sub toate aspectele.
- e. Beneficiarul se obligă prin prezentul contract să plătească Furnizorului, în calitate de contravaloarea livrării bunurilor, prețul Contractului în termenele și modalitatea stabilite de Contract.

1. Obiectul Contractului

1.1. Furnizorul își asumă obligația de a livra Bunurile conform Specificației, care este parte integrantă a prezentului Contract.

1.2. Beneficiarul se obligă, la rândul său, să achite și să recepționeze Bunurile livrate de Furnizor.

1.3. Calitatea Bunurilor se atestă prin certificatele de calitate indicate în Specificație.

1.4. Termenele de garanție a Bunurilor este indicat în Specificația tehnică a prezentului contract.

2. Termeni și condiții de livrare

2.1. Livrarea bunurilor se efectuează de către Furnizor la sediul beneficiarului în termen de 45 de zile de la semnarea contractului.

2.2. Documentația de însoțire a Bunurilor include:

- *Factura fiscală electronică;*

- *Actul de predare – primire.*

2.3. Originalele documentelor prevăzute în punctul 2.2 se vor prezenta Beneficiarului cel târziu la momentul livrării bunurilor la destinația finală. Livrarea bunurilor se consideră încheiată în momentul în care sunt prezentate documentele de mai sus.

3. Prețul și condiții de plată

3.1. Prețul Bunurilor livrate conform prezentului Contract este stabilit în lei moldovenești, fiind indicat Specificația prezentului Contract.

3.2. Suma totală a prezentului Contract, include TVA, se stabilește în lei moldovenești și constituie:

439 134,00 lei (patru sute trei zeci și nouă mii o sută trei zeci și patru lei, 00 bani) lei MD.

3.3. Achitarea plăților pentru Bunurile livrate se va efectua în lei moldovenești.

3.4. Metoda și condițiile de plată de către Beneficiar vor fi: în decurs de 30 de zile de la

11.1. Furnizorul are obligația să despăgubească achizitorul împotriva oricărui:

- a) reclamații și acțiuni în justiție, ce rezultă din încălcarea unor drepturi de proprietate intelectuală (brevete, nume, mărci înregistrate etc.), legate de echipamentele, materialele, instalațiile sau utilajele folosite pentru sau în legătură cu produsele achiziționate, și daune-interese, costuri, taxe și cheltuieli de orice natură, aferente, cu excepția situației în care o astfel de încălcare rezultă din respectarea Caietului de sarcini întocmit de către achizitor.

12. Dispoziții finale

12.1. Litigiile ce ar putea rezulta din prezentul Contract vor fi soluționate de către Părți pe cale amiabilă. În caz contrar, ele vor fi transmise spre examinare în instanța de judecată competentă conform legislației Republicii Moldova.

12.2. Părțile contractante au dreptul, pe durata îndeplinirii contractului, să convină asupra modificării clauzelor contractului, prin acord adițional, numai în cazul apariției unor circumstanțe care lezează interesele comerciale legitime ale acestora și care nu au putut fi prevăzute la data încheierii contractului. Modificările și completările la prezentul Contract sunt valabile numai în cazul în care au fost perfectate în scris și au fost semnate de ambele Părți.

12.3. Nici una dintre Părți nu are dreptul să transmită obligațiile și drepturile sale stipulate în prezentul Contract unor terțe persoane fără acordul în scris al celeilalte părți.

12.4. Prezentul Contract în cazul în care este semnat electronic, de către ambele părți, acesta este remis în mod automat prin mijloacele electronice, dar în cazul când contractul este semnat olografic se întocmește în două exemplare în limba română, câte un exemplar pentru Furnizor, Beneficiar.

12.5. Prezentul Contract se consideră încheiat la data semnării și este valabil până la **31.12.2022**.

12.6. Prezentul Contract reprezintă acordul de voință al părților și se consideră semnat la data aplicării ultimei semnături de către una din părți.

12.7. Pentru confirmarea celor menționate mai sus, Părțile au semnat prezentul Contract în conformitate cu legislația Republicii Moldova.

RECHIZITELE JURIDICE, POȘTALE ȘI DE PLĂȚI ALE PĂRȚILOR

Furnizorul: „Eleamag” SRL	Beneficiarul: IP Universitatea de Stat din Moldova
Adresa poștală: mun. Chișinău, MD-2060, str. Independenței 22/3, ap. (of.) 1	Adresa poștală: mun. Chișinău, str. A. Mateevici 60
Telefon: 079120977	Telefon: (022) 244 821
Cod fiscal: 1006600057355	Cod fiscal: 1006600064263
Banca: B.C. „Mobiasbanca-OTP Group” S.A., Sucursala nr. 9, Centru, mun. Chișinău	Banca: B.C. "VICTORIABANK" S.A., Sucursala Nr. 17
Cod: MOBBMD22	Cod: VICBMD2X457
IBAN: MD27MO2224ASV23417947100	IBAN: MD25VI000000225171710MDL
Semnătura autorizată:	Semnătura autorizată:
Director, Eugeniu MOROZ   L.Ș. „ELEAMAG”	Rector, Dl Igor ȘAROV (dr., conf. univ.)  L.Ș. Prorector Management Instituțional Violeta COJOCARU  Șef Oficiu Achiziții Tatiana SOROCEAN  Jurist, Vitalie PALEGA  Șef Departament tehnico-administrativ și patrimoniu Ana ERHAN  Șef Serviciu Rețele și Utilaj Electric Gheorghe UNGUREANU 



Specificații de preț

Cod CPV	Denumirea bunurilor	Unitatea de măsură	Cantitatea	Preț unitar (fără TVA)	Preț unitar (cu TVA)	Suma fără TVA	Suma cu TVA	Termenul de livrare	Clasificație bugetară (IBAN)	
1	2	3	4	5	6	7	8	9	10	
31500000-1	1	Tub LED	buc	1000	43,00	51,60	43000,00	51600,00	45 de zile de la semnarea contractului	MD25VI000000225171710MDL
	2	Tub LED	buc	900	60,00	72,00	54000,00	64800,00		
	3	Bec LED	buc	200	30,00	36,00	6000,00	7200,00		
	4	Bec LED	buc	150	35,00	42,00	5250,00	6300,00		
	5	Bec LED	buc	100	32,00	38,40	3200,00	3840,00		
	6	Bec LED	buc	300	22,00	26,40	6600,00	7920,00		
	7	Bec LED	buc	100	22,00	26,40	2200,00	2640,00		
	8	Banda izolantă PVC	buc	50	14,50	17,40	725,00	870,00		
	9	Banda izolantă HB	buc	20	29,00	34,80	580,00	696,00		
	10	Fir electric	m	200	6,00	7,20	1200,00	1440,00		
	11	Fir electric	m	200	5,20	6,24	1040,00	1248,00		
	12	Fir electric	m	300	5,70	6,84	1710,00	2052,00		
	13	Fir electric	m	200	11,40	13,68	2280,00	2736,00		
	14	Fir electric	m	200	13,50	16,20	2700,00	3240,00		
	15	Fir electric	m	300	14,50	17,40	4350,00	5220,00		
	16	Fir electric	m	200	15,00	18,00	3000,00	3600,00		
	17	Cablu PIBC	m	300	16,00	19,20	4800,00	5760,00		
	18	Cablu PIBC	m	150	16,20	19,44	2430,00	2916,00		
	19	Cablu PIBC	m	150	24,00	28,80	3600,00	4320,00		
	20	Cablu PIBC	m	100	40,00	48,00	4000,00	4800,00		
	21	Cablu PIBC	m	100	60,00	72,00	6000,00	7200,00		
	22	Cutie sub priză	buc	150	3,40	4,08	510,00	612,00	45 de zile de la semnarea contractului	MD25VI000000225171710MDL
	23	Cutie sub priză	buc	100	4,40	5,28	440,00	528,00		
	24	Cutie de distribuție	buc	50	24,00	28,80	1200,00	1440,00		
	25	Cutie de distribuție	buc	80	18,00	21,60	1440,00	1728,00		
	26	Cutie de distribuție	buc	100	7,40	8,88	740,00	888,00		
	27	Cutie de distribuție	buc	50	24,00	28,80	1200,00	1440,00		
	28	Boxă pentru 4 automate	buc	10	40,00	48,00	400,00	480,00		
	29	Boxă pentru 4 automate	buc	20	40,00	48,00	800,00	960,00		
	30	Boxă pentru 6 automate	buc	10	145,00	174,00	1450,00	1740,00		
	31	Boxă pentru 6 automate	buc	20	145,00	174,00	2900,00	3480,00		
	32	Boxă pentru 12 automate	buc	10	295,00	354,00	2950,00	3540,00		
	33	Boxă pentru 12 automate	buc	15	295,00	354,00	4425,00	5310,00		
	34	Bloc-priză triplă	buc	10	55,00	66,00	550,00	660,00		
	35	Fișă electrică	buc	30	11,00	13,20	330,00	396,00		
	36	Fișă electrică	buc	50	14,50	17,40	725,00	870,00		
	37	Corp de iluminat LED	buc	100	195,00	234,00	19500,00	23400,00		
	38	Corp de iluminat LED	buc	50	175,00	210,00	8750,00	10500,00		

39	Corp de iluminat LED	buc	80	185,00	222,00	14800,00	17760,00
40	Corp de iluminat LED	buc	50	170,00	204,00	8500,00	10200,00
41	Corp de iluminat LED	buc	80	325,00	390,00	26000,00	31200,00
42	Corp de iluminat	buc	50	85,00	102,00	4250,00	5100,00
43	Corp de iluminat LED	buc	20	225,00	270,00	4500,00	5400,00
44	Corp de iluminat LED	buc	10	550,00	660,00	5500,00	6600,00
45	Întreprător automat	buc	5	450,00	540,00	2250,00	2700,00
46	Întreprător automat	buc	5	520,00	624,00	2600,00	3120,00
47	Întreprător automat	buc	30	110,00	132,00	3300,00	3960,00
48	Întreprător automat	buc	30	115,00	138,00	3450,00	4140,00
49	Întreprător automat	buc	20	115,00	138,00	2300,00	2760,00
50	Întreprător automat	buc	40	28,00	33,60	1120,00	1344,00
51	Întreprător automat	buc	40	28,00	33,60	1120,00	1344,00
52	Întreprător automat	buc	30	110,00	132,00	3300,00	3960,00
53	Întreprător automat	buc	30	105,00	126,00	3150,00	3780,00
54	Întreprător automat	buc	20	105,00	126,00	2100,00	2520,00
55	Dulie electrică	buc	20	15,00	18,00	300,00	360,00
56	Dulie electrică	buc	30	7,50	9,00	225,00	270,00
57	Conector G13	buc	300	10,00	12,00	3000,00	3600,00
58	Întreprător de sarcină	buc	10	125,00	150,00	1250,00	1500,00
59	Întreprător automat diferențial	buc	20	240,00	288,00	4800,00	5760,00
60	Întreprător automat diferențial	buc	20	240,00	288,00	4800,00	5760,00
61	Canal-cablu plastic	m	100	11,80	14,16	1180,00	1416,00
62	Canal-cablu plastic	m	50	14,70	17,64	735,00	882,00
63	Conexiune forbox	buc	40	10,00	12,00	400,00	480,00
64	Conexiune forbox	buc	60	15,00	18,00	900,00	1080,00
65	Conexiune forbox	buc	50	22,00	26,40	1100,00	1320,00
66	Conexiune forbox	buc	40	27,00	32,40	1080,00	1296,00
67	Conexiune forbox	buc	30	32,00	38,40	960,00	1152,00
68	Conexiune forbox.	buc	20	35,00	42,00	700,00	840,00
69	Regletă de conexiuni	buc	50	22,00	26,40	1100,00	1320,00
70	Regletă de conexiuni	buc	60	24,00	28,80	1440,00	1728,00
71	Regletă de conexiuni	buc	50	25,00	30,00	1250,00	1500,00

45 de zile de la semnarea contractului

72	Regletă de conexiuni	buc	40	26,00	31,20	1040,00	1248,00	45 de zile de la semnarea contractului
73	Regletă de conexiuni	buc	30	28,00	33,60	840,00	1008,00	
74	Regletă de conexiuni	buc	20	32,00	38,40	640,00	768,00	
75	Tub gofrat	buc	100	5,80	6,96	580,00	696,00	
76	Întreprupător aparent	buc	90	27,00	32,40	2430,00	2916,00	
77	Întreprupător aparent	buc	60	28,00	33,60	1680,00	2016,00	
78	Întreprupător incorporabil	buc	120	28,00	33,60	3360,00	4032,00	
79	Întreprupător incorporabil	buc	90	29,00	34,80	2610,00	3132,00	
80	Priză aparentă	buc	90	32,00	38,40	2880,00	3456,00	
81	Priză aparentă	buc	120	35,00	42,00	4200,00	5040,00	
82	Priză incorporabilă	buc	150	35,00	42,00	5250,00	6300,00	
83	Priză incorporabilă	buc	100	39,00	46,80	3900,00	4680,00	
84	Releu cu sensor pentru iluminat	buc	20	200,00	240,00	4000,00	4800,00	
85	Corp de iluminat LED	buc	20	200,00	240,00	4000,00	4800,00	
86	Ventilator pentru baie	buc	30	160,00	192,00	4800,00	5760,00	
87	Ventilator pentru baie,	buc	20	165,00	198,00	3300,00	3960,00	
TOTAL						365 945,00	439 134,00	

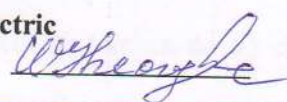
Semnătura autorizată:	Semnătura autorizată:
Director, Eugeniu MOROZ	Rector, DI Igor ȘAROV (dr., conf. univ.)
 L.S.	 L.S.
	Șef Departament tehnico-administrativ și patrimoniu Ana ERHAN
	Șef Serviciu rețele și utilaj electric Gheorghe UNGUREANU 

FACTURĂ FISCALĂ
НАЛОГОВАЯ НАКЛАДНАЯ

Seria, Nr.
Серия, №



EAB000110239



Formular tipizat
Anexa 1 la Ordinul Ministerului Finanțelor al Republicii Moldova
nr.118 din 28 august 2017
Типовая форма
Приложение 1 к приказу Министерства Финансов Республики Молдова
№ 118 от 28 августа 2017 г

Data eliberării / data livrării 20.05.2022 / 20.05.2022 Дата выписки / дата поставки		număr: _____ номер		data: _____ дата	
9. Transportator ELEMAG S.R.L., SEC.BOTANICA Перевозчик		ELEMAG S.R.L., SEC.BOTANICA Independentei nr.22 bl.3 of.1		c.f./ nr.TVA 1006600057355 / ф.к./ код НДС 0308939	
1. Furnizor: ELEMAG S.R.L., SEC.BOTANICA Independentei nr.22 bl.3 of.1 Cont MD27MO2224ASV23417947100, OTP Поставщик		BANK S.A., MOBBD22		c.f./ nr.TVA 1006600057355 / ф.к./ код НДС 0308939	
2. Cumpărător/beneficiar: LP. UNIVERSITATEA DE STAT DIN MOLDOVA, SEC.BUIUCANI Alexei Mateevici nr.60 Покупатель/получатель				c.f./ nr.TVA 1006600064263 / ф.к./ код НДС	
3. Delegație seria _____ număr _____ data _____ delegatul _____ Доверенность серия номер дата делегированный			4. Documente anexate contract Nr.15 din 06.05.22 din materiale electrotehnice Прилагаемые документы		

5. Punct încărcare str. Fierarilor 2 Пункт погрузки		6. Punct descărcare Alexei Mateevici nr.60 Пункт разгрузки			7. Redirișări Переадресовки	
---	--	--	--	--	---------------------------------------	--

10.1 Denumirea mărfurilor/activelor, serviciilor și codul poziției tarifare al mărfii/activului Наименование товаров/активов, услуг и код товарной позиции товара/актива.	10.2 Unitate de măsură Единица измерения	10.3 Cantitatea mărfurilor/activelor, volumul serviciilor Количество товаров/активов, объем услуг	10.4 Preț unitar fără TVA, lei Цена единицы без НДС, лев	10.5 Valoarea totală fără TVA, lei Общая сумма без НДС, лев	10.6 Cota TVA, % Ставка НДС, %	10.7 Suma totală a TVA, lei Общая сумма НДС, лев	10.8 Valoarea mărfurilor/activelor, serviciilor, lei Стоимость товаров/активов, услуг, лев	10.9 Altă informație Другая информация	10.10 Tip ambalaj Тип упаковки	10.11 Număr locuri Количество мест	10.12 Masa brută, tone Масса брутто, тонн
Corp de iluminat LED 15-245 2*1,2m cu dispersor-grilă	buc	100	195.00	19500,00	20	3900,00	23400,00			100	
Corp de iluminat LED 15-254 1*1,2m cu dispersor-grilă	buc	50	175.00	8750,00	20	1750,00	10500,00			50	
Corp de iluminat LED 15-255 2*0,6m cu dispersor-grilă	buc	80	185.00	14800,00	20	2960,00	17760,00			80	
Corp de iluminat LED 15-077 1*0,6m cu dispersor-grilă	buc	50	170.00	8500,00	20	1700,00	10200,00			50	
Intrerupator automat 10077 AP50-3p-16A	buc	2	450.00	900,00	20	180,00	1080,00			2	
Intrerupator automat 10078 AP50-3p-25A	buc	4	520.00	2080,00	20	416,00	2496,00			4	
Bec LED 127126 CN E27, A60, 15W, 6400K, 180-260V, A+, T>30000h	buc	57	35.00	1995,00	20	399,00	2394,00			57	
Bec LED 94005 CN E27, A60, 15W, 4000K, A+,180-260V, T>30000h	buc	100	32.00	3200,00	20	640,00	3840,00			100	
Intrerupator de sarcina 04426 BH-32 32A 3p	buc	10	125.00	1250,00	20	250,00	1500,00			10	
Intrerupator automat diferential 46366 ABDT63-C25A	buc	20	240.00	4800,00	20	960,00	5760,00			20	
Conexiune forbox 057437 16mm.p.	buc	30	32.00	960,00	20	192,00	1152,00			30	
Regleta de conexiuni 88990 12.cont. 2,5mm.p	buc	50	22.00	1100,00	20	220,00	1320,00			50	
12. TOTAL (pe factura fiscală) / Всего (по налоговой накладной)				67835,00	X	13567,00	81402,00	X	X	X	0,00

13. Permis eliberarea: director EUGENIU MOROZ
Отпуск разрешил: _____
Funcția, numele, prenumele, semnătura \ Должность, фамилия, имя, подпись

Aplicată semnătura electronică de către Furnizor\Применена электронная подпись Поставщика 20.05.2022

14. Predat mărfurile/activele (serviciile): director EUGENIU MOROZ
Сдал товары/активы (услуги) _____
Funcția, numele, prenumele, semnătura \ Должность, фамилия, имя, подпись

Aplicată semnătura electronică de către Furnizor\Применена электронная подпись Поставщика 20.05.2022

L.Ș.
M.П.
15. Primit mărfurile/activele intermediar (transportatorul):
Принял товары/активы посредник (перевозчик) _____
Funcția, numele, prenumele, semnătura \ Должность, фамилия, имя, подпись

16. Predat mărfurile/activele intermediar (transportatorul)::
Сдал товары/активы посредник (перевозчик) _____
Funcția, numele, prenumele, semnătura \ Должность, фамилия, имя, подпись

17. Primit mărfurile/activele (serviciile) cumpărătorul/beneficiarul:
Принял товары/активы (услуги) покупатель/получатель _____
Funcția, numele, prenumele, semnătura \ Должность, фамилия, имя, подпись

Validă numai cu semnăturile olografe ale Cumpărătorului\
\ Действительна только при наличии голографических подписей
Покупателя

18. Timpul de staționare a mijlocului de transport Время простоя транспортного средства				19. Ruta și distanța de transport, km Маршрут движения и расстояние перевозки, км	
Operația Операция	Ziua, luna, ora, minutele la День, месяц, час, минуты			Semnătura Подпись	
	Sosire Прибытия	Plecare Убытия	Staționare Простоя		
Încărcare Погрузка					
Descărcare Разгрузка					
20. Forma de plată Вид оплаты					
21. Mențiuni Отметки					
22. Calculul prestațiilor de transport Расчет транспортных услуг					
4. Documente anexate Прилагаемые документы					



Data eliberării /data livrării 23.05.2023 / 23.05.2023 Дата выписки /дата поставки		număr: _____ номер		data: _____ дата	
9. Transportator ELEMAG S.R.L., SEC.BOTANICA Перевозчик		ELEMAG S.R.L., SEC.BOTANICA Independentei nr.22 bl.3 of.1		c.f./ nr.TVA 1006600057355 / ф.к./ код НДС 0308939	
1. Furnizor: ELEMAG S.R.L., SEC.BOTANICA Independentei nr.22 bl.3 of.1 Cont MD27MO2224ASV23417947100, OTP Поставщик		BANK S.A., MOBBMD22		c.f./ nr.TVA 1006600057355 / ф.к./ код НДС 0308939	
2. Cumpărător/beneficiar: LP. UNIVERSITATEA DE STAT DIN MOLDOVA, SEC.BUIUCANI Alexei Mateevici nr.60 Покупатель/получатель				c.f./ nr.TVA 1006600064263 / ф.к./ код НДС	
3. Delegație seria _____ număr _____ data _____ delegatul _____ Доверенность серия номер дата делегированный			4. Documente anexate Contract Nr.15 din 18.05.23 Прилагаемые документы		

5. Punct încărcare str. Fierarilor 2 Пункт погрузки		6. Punct descărcare SEC.BUIUCANI Alexei Mateevici nr.60 Пункт разгрузки		7. Redirijări Переадресовки	
---	--	---	--	------------------------------------	--

10.1 Denumirea mărfurilor/activelor, serviciilor și codul poziției tarifare al mărfii/activului Наименование товаров/активов, услуг и код товарной позиции товара/актива.	10.2 Unitate de măsură Единица измерения	10.3 Cantitatea mărfurilor/activelor, volumul serviciilor Количество товаров/активов, объем услуг	10.4 Preț unitar fără TVA, lei Цена единицы без НДС, лев	10.5 Valoarea totală fără TVA, lei Общая сумма без НДС, лев	10.6 Cota TVA, % Ставка НДС, %	10.7 Suma totală a TVA, lei Общая сумма НДС, лев	10.8 Valoarea mărfurilor/activelor, serviciilor, lei Стоимость товаров/активов, услуг, лев	10.9 Altă informație Другая информация	10.10 Tip ambalaj Тип упаковки	10.11 Număr locuri Количество мест	10.12 Masa brută, tone Масса брутто, тонн
Tub LED 600mm (6500)K 10 W	buc	1800	30.00	54000,00	20	10800,00	64800,00			1800	
Tub LED 1200mm (6500)K 18W	buc	1300	38.40	49920,00	20	9984,00	59904,00			1300	
Bec LED E27 A60 10-12W 6400(6500)K	buc	300	15.50	4650,00	20	930,00	5580,00			300	
Bec LED E27 A60 15W 6400(6500)K	buc	200	22.00	4400,00	20	880,00	5280,00			200	
Bec LED E27 A60 12-15W 4000K	buc	150	26.00	3900,00	20	780,00	4680,00			150	
Bec LED E27 9W 6400(6500)K	buc	200	15.00	3000,00	20	600,00	3600,00			200	
Bec LED E27 5W 6400(6500)K	buc	150	17.50	2625,00	20	525,00	3150,00			150	
Bec LED E40, 50W, 6400K, A+, 180-260V, T>30000h	buc	100	144.55	14455,00	20	2891,00	17346,00			100	
Banda izolantă PVC 16-19mm 20m	buc	100	6.80	680,00	20	136,00	816,00			100	
Banda izolantă HB 16mm 20m	buc	50	15.50	775,00	20	155,00	930,00			50	
Fir electric АПУНП 3x2,5	m	100	5.90	590,00	20	118,00	708,00			100	
Fir electric ШВВП 2x0,5	m	100	3.50	350,00	20	70,00	420,00			100	
Fir electric ШВВП 2x0,75	m	200	4.90	980,00	20	196,00	1176,00			200	
Fir electric ШВВП (ПУГНП)3x0,75	m	200	9.20	1840,00	20	368,00	2208,00			200	
Fir electric ШВВП (ПУГНП)3x1,0	m	200	9.60	1920,00	20	384,00	2304,00			200	
Fir electric ШВВП (ПУГНП)3x1,5	m	200	13.00	2600,00	20	520,00	3120,00			200	
Fir electric ШВВП (ПУГНП)3x2,5	m	200	20.00	4000,00	20	800,00	4800,00			200	
Fir electric ШВВП (ПУГНП)3x4,0	m	100	35.00	3500,00	20	700,00	4200,00			100	
Fir electric ШВВП (ПУГНП)3x6	m	100	44.00	4400,00	20	880,00	5280,00			100	
Fir electric ПВ3 1x10	m	100	24.00	2400,00	20	480,00	2880,00			100	
Corp de iluminat LED 2x1,2m cu dispersor grila/plafon, aparent	buc	100	215.00	21500,00	20	4300,00	25800,00			100	
Corp de iluminat LED 1x1,2m cu dispersor grila/plafon, aparent	buc	10	195.00	1950,00	20	390,00	2340,00			10	
Corp de iluminat LED 2x0,6m cu dispersor grila/plafon, aparent	buc	20	190.00	3800,00	20	760,00	4560,00			20	
Corp de iluminat LED 1x0,6m cu dispersor grila/plafon, aparent	buc	10	170.00	1700,00	20	340,00	2040,00			10	
Corp de iluminat LED 0,6x0,6m 6400K, interior	buc	50	375.00	18750,00	20	3750,00	22500,00			50	
Întreprător automat INTR.AUTOMAT AP50 16A 3P	buc	1	300.00	300,00	20	60,00	360,00			1	
Întreprător automat INTR.AUTOMAT AP50 25A 3P	buc	5	300.00	1500,00	20	300,00	1800,00			5	
Întreprător automat INTR.AUTOMAT B VA47-29 10A 3P	buc	20	90.95	1819,00	20	363,80	2182,80			20	
Întreprător automat INTR.AUTOMAT B VA47-29 16A 3P	buc	20	86.70	1734,00	20	346,80	2080,80			20	
Întreprător automat INTR.AUTOMAT C VA47-29 16A 3P	buc	20	86.60	1732,00	20	346,40	2078,40			20	
Întreprător automat INTR.AUTOMAT B VA47-29 25A 3P	buc	10	86.70	867,00	20	173,40	1040,40			10	
Întreprător automat INTR.AUTOMAT C VA47-29 25A 3P	buc	10	81.60	816,00	20	163,20	979,20			10	
Întreprător automat INTR.AUTOMAT C VA47-29 10A 3P	buc	20	81.60	1632,00	20	326,40	1958,40			20	
Întreprător automat INTR.AUTOMAT C VA47-29 4A 1P	buc	20	35.70	714,00	20	142,80	856,80			20	
Întreprător automat INTR.AUTOMAT C VA47-29 6A 1P	buc	20	28.05	561,00	20	112,20	673,20			20	

10.1 Denumirea mărfurilor/activelor, serviciilor și codul poziției tarifare al mărfii/activului Наименование товаров/активов, услуг и код товарной позиции товара/актива.	10.2 Unitate de măsură Eдиниц а измере ния	10.3 Cantitatea mărfurilor/ac tivelor, volumul serviciilor Количество товаров/акти вов, объем услуг	10.4 Preț unitar fără TVA, lei Цена единицы без НДС, лев	10.5 Valoarea totală fără TVA, lei Общая сумма без НДС, лев	10.6 Cota TVA,% Ставка НДС, %	10.7 Suma totală a TVA, lei Общая сумма НДС, лев	10.8 Valoarea mărfurilor/activelor , serviciilor, lei Стоимость товаров/активов, услуг, лев	10.9 Altă informație Другая информация	10.10 Tip ambalaj Тип упаковки	10.11 Număr locuri Коли чество мест	10.12 Masa brută, tone Масса брутто, тонн
Întreprător automat INTR.AUTOMAT C VA47-29 10A 1P	buc	20	28.05	561,00	20	112,20	673,20			20	
Întreprător automat INTR.AUTOMAT C VA47-29 16A 1P	buc	20	28.05	561,00	20	112,20	673,20			20	
Întreprător automat INTR.AUTOMAT C VA47-29 25A 1P	buc	20	28.05	561,00	20	112,20	673,20			20	
Dulie electrică SOCLU CARBOLIT E27H-007 BEL (220/10)	buc	20	9.00	180,00	20	36,00	216,00			20	
Dulie electrică DULIE HL592 E27 CERAMICA CU SUPORT HOROZ	buc	30	6.21	186,30	20	37,26	223,56			30	
Întreprător de sarcină BH – 32 3P 63A	buc	5	84.15	420,75	20	84,15	504,90			5	
Întreprător de sarcină BH – 32 3P 40A	buc	5	77.35	386,75	20	77,35	464,10			5	
Întreprător automat diferențial ABДТ63-C16A	buc	10	219.30	2193,00	20	438,60	2631,60			10	
Întreprător automat diferențial ABДТ63-C25A	buc	10	219.30	2193,00	20	438,60	2631,60			10	
Canal-cablu plastic 15x10x2000mm	m	100	4.84	484,00	20	96,80	580,80			100	
Canal-cablu plastic 25x16x2000mm	m	50	8.69	434,50	20	86,90	521,40			50	
Tub gofrat D=16 750N ALB	buc	100	4.59	459,00	20	91,80	550,80			100	
Întreprător aparent UNIT. EXTERIOR BRON	buc	50	19.80	990,00	20	198,00	1188,00			50	
Întreprător aparent DUBLU EXTERIOR BRON	buc	50	23.20	1160,00	20	232,00	1392,00			50	
Întreprător incorporabil UNITAR INTERIOR 250V RITA	buc	50	22.52	1126,00	20	225,20	1351,20			50	
Întreprător incorporabil DUBLU INTERIOR 250V RITA	buc	50	21.60	1080,00	20	216,00	1296,00			50	
Priză aparentă UNIT. EXTER. CU PAMINTARE BRON	buc	50	28.60	1430,00	20	286,00	1716,00			50	
Priză aparentă DUBLA EXTER. CU PAMINTARE BRON	buc	50	45.60	2280,00	20	456,00	2736,00			50	
Priză incorporabilă UNIT. INTER. EURO 16A 250V RITA	buc	50	21.50	1075,00	20	215,00	1290,00			50	
Priză incorporabilă DUBLA INTER.CU PAMINTARE RITA	buc	50	39.80	1990,00	20	398,00	2388,00			50	
Releu cu sensor ZI-NOAPTE ES-G02 10A IP44 NOM	buc	10	80.00	800,00	20	160,00	960,00			10	
Ventilator AXIAL 20W 200m3/h 150MM HOROZ	buc	5	211.80	1059,00	20	211,80	1270,80			5	
12. TOTAL (pe factura fiscală) / Всего (по налоговой накладной)				241970,30	X	48394,06	290364,36	X	X	X	0,00

13. Permis liberarea: director EUGENIU MOROZ
Отпуск
разрешил: _____
Funcția, numele, prenumele, semnătura \ Должность, фамилия, имя, подпись

Aplicată semnătura electronică de către Furnizor \ Применена
электронная подпись Поставщика 23.05.2023

14. Predat mărfurile/activele (serviciile): director EUGENIU MOROZ
Сдал товары/активы (услуги)
L.Ș.
M.П.

Funcția, numele, prenumele, semnătura \ Должность, фамилия, имя, подпись

Aplicată semnătura electronică de către Furnizor \ Применена
электронная подпись Поставщика 23.05.2023

15. Primit mărfurile/activele intermediar (transportator):
Принял товары/активы посредник (перевозчик) _____
Funcția, numele, prenumele, semnătura \ Должность, фамилия, имя, подпись

16. Predat mărfurile/activele intermediar (transportator)::
Сдал товары/активы посредник (перевозчик) _____
Funcția, numele, prenumele, semnătura \ Должность, фамилия, имя, подпись

17. Primit mărfurile/activele (serviciile) cumpărătorul/beneficiarul:
Принял товары/активы (услуги)
покупатель/получатель _____
Validă numai cu semnăturile olografe ale Cumpărătorului \
\ Действительна только при наличии голографических подписей
Покупателя
Funcția, numele, prenumele, semnătura \ Должность, фамилия, имя, подпись

18. Timpul de staționare a mijlocului de transport Время простоя транспортного средства				19. Ruta și distanța de transport, km Маршрут движения и расстояние перевозки, км	
Operația Операция	Ziua, luna, ora, minutele la День, месяц, час, минуты			_____ _____ _____ _____ _____	
	Sosire Прибытия	Plecare Убытия	Staționare Простоя		
Încărcare Погрузка					
Descărcare Разгрузка					
20. Forma de plată Вид оплаты					
21. Mențiuni Отметки					
22. Calculul prestațiilor de transport Расчет транспортных услуг					
4. Documente anexate Прилагаемые документы					

«20» 06 2023

г. Дрокия

«20» 06 2023

or. Drochia

«**MOLDOVATRANSGAZ**» SRL, именуемое в дальнейшем «**ПОКУПАТЕЛЬ**», в лице директора г-на Долгий Ю., действующего на основании Устава, с одной стороны, и

«**ELEAMAG**» SRL именуемое в дальнейшем «**ПРОДАВЕЦ**», в лице директора Мороз Е., действующего на основании Устава, с другой стороны, именуемые в дальнейшем «Стороны», заключили настоящий Договор о нижеследующем:-

1. ПРЕДМЕТ ДОГОВОРА

1.1. Согласно настоящему Договору, «Продавец» обязуется передать в собственность «Покупателя» товары, именуемые в дальнейшем «Продукция», а «Покупатель» обязуется принять «Продукцию» и уплатить за нее обусловленную цену.

1.2. Ассортимент передаваемой «Продукции» определяется в соответствии с Приложениями, являющимся неотъемлемой частью настоящего Договора.

2. ОБЕСПЕЧЕНИЕ ВЫПОЛНЕНИЯ ДОГОВОРА

2.1. Исполнение Договора начинается после формирования Продавцом гарантии качественного исполнения договорных обязательств.

2.2. Продавец обязан предоставить Покупателю обеспечение выполнения договора до момента подписания Договора, одним из следующих способов:

- путем предоставления Покупателю банковской гарантии в размере 5 % от стоимости Договора;
- путем выплаты на счет Покупателя гарантии исполнения Договора в размере 5% от стоимости Договора;

2.3. Покупатель вправе взыскать обеспечение гарантии качественного исполнения Договора, в пределах нанесенного ущерба, в случае если Продавец не исполняет надлежащим образом взятые на себя обязательства по Договору.

«**MOLDOVATRANSGAZ**» SRL, denumită în continuare „**CUMPĂRĂTOR**”, în persoana directorului Iurie Dolghier, ce activează în baza Statutului, pe de o parte, și

«**ELEAMAG**» SRL, denumită în continuare „**VÎNZĂTOR**”, în persoana directorului Eugeniu Moroz, ce activează în baza Statutului, pe de altă parte, denumite împreună „**Părți**”, au încheiat prezentul contract de vânzare-cumpărare (în continuare – „**Contract**”) privind următoarele:

1. OBIECTUL CONTRACTULUI

1.1. Conform prevederilor prezentului „**Contract**” „**Vînzătorul**” se obligă să predea bunul în proprietate „**Cumpărătorului**” denumit în continuare „**Marfa**”, iar „**Cumpărătorul**” se obligă să preia marfa și să plătească prețul convenit.

1.2. Asortimentul mărfii este indicat în Anexe la „**Contract**”, ce constituie parte integrantă a „**Contractului**”.

2. ASIGURAREA ÎNDEPLINIRII CONTRACTULUI

2.1. Executarea Contractului începe după ce Vînzătorul instituie o garanție a executării calitative a obligațiilor contractuale.

2.2. Vînzătorul este obligat să ofere Cumpărătorului asigurarea executării contractului pînă la momentul semnării Contractului, în unul din următoarele moduri:

- pe calea acordării Cumpărătorului a unei garanții bancare în mărime de 5% din valoarea Contractului;
- pe calea transferului în contul Cumpărătorului a garanției executării Contractului în mărime de 5% din valoarea Contractului.

2.3. Cumpărătorul este în drept de a-și atribui garanția executării calitative a Contractului, în limitele prejudiciului cauzat, în cazul în care Vînzătorul nu-și îndeplinește în mod corespunzător obligațiile asumate în baza Contractului. Cumpărătorul este obligat să notifice Vînzătorul

Vînzător _____

Cumpărător _____

12. ЗАКЛЮЧИТЕЛЬНЫЕ ПОЛОЖЕНИЯ

12.1. Настоящий Договор составлен в двух экземплярах, на русском и румынском языках по одному для каждой «Стороны». В случае противоречий между версиями Договора на русском и румынском языках, версия на румынском языке является преваляющей.

12.2. Любое изменение, дополнение, исключение положений настоящего Договора считается действительным в случае, если оформлено в письменном виде и подписано каждой из «Сторон».

12.3. Вопросы, не урегулированные настоящим Договором, разрешаются в соответствии с действующим законодательством Республики Молдова.

12.4. Стороны согласовали, что электронная переписка, осуществляемая Сторонами в рамках выполнения настоящего Договора по e-mail, адреса которых указаны в реквизитах настоящего Договора, имеет юридическую силу и является письменным доказательством в соответствии со ст.137 ГПК РМ.

12. DISPOZIȚII FINALE

12.1. Prezentul Contract a fost încheiat în două exemplare identice, în limba rusă și în limba română – câte unul pentru fiecare Parte. În cazul unor contradicții între versiunile în limba rusă și în română ale Contractului, versiunea în limba română va prevala.

12.2. Orice modificare, adăugire sau eliminare a prevederilor prezentului Contract va fi considerată valabilă dacă va fi executată în scris și semnată de fiecare dintre „Părți”.

12.3. Întrăbăările care nu sunt reglementate de prezentul Contract, se vor rezolva în conformitate cu legislația în vigoare a Republicii Moldova.

12.4. Părțile au convenit asupra faptului că corespondența electronică purtată de către „Părți” în cadrul executării prezentului Contract prin e-mail, ale cărei adrese sunt precizate în prezentul Contract, are forță juridică și reprezintă o dovadă scrisă în conformitate cu articolul 137 din Codul de procedură civilă al Republicii Moldova.

13. РЕКВИЗИТЫ СТОРОН:

VÎNZĂTOR:

«ELEAMAG» SRL

mun.Chișinău, str.Independenței 22/3-1

Tel.: +373 79120977

e-mail: eleamag@mail.ru

C/f: 1006600057355

IBAN: MD27MO2224ASV23417947100

BC „OTP Bank” SA

MOVBMD22

TVA: 0308939

/ Moroz E./



13. RECHIZITELE PĂRȚILOR

CUMPĂRĂTOR:

«MOLDOVATRANSGAZ» SRL

R-nul Drochia, s.Țarigrad, c/p 24

Tel: (252) 65-244, 2-57-76

e-mail: office@moldovatrangaz.md

c/f: 1003607010109

IBAN: MD95VI022513100000003MDL

BC „Victoriabank” SA fil. nr.31 Drochia

VICBMD2X502

TVA: 5200032

/ Dolghier Iu./



Vinzător _____

Cumpărător _____

«MOLDOVATRANSGAZ» SRL, înnumele în
 dalmaierem «ПООУПАТЕЛЬ», в лице директора
 г-на Долггер Ю., действующего на основании
 Устава, с одной стороны, и

«ELEAMAG» SRL înnumele в dalmaierem
 «ПРОДАВЕЦ», в лице директора Moroz E.,
 действующего на основании Устава, с другой
 стороны, именуемые в dalmaierem «Стороны»,
 заключили настоящий Приложение о
 нижеследующем:-

Продавец передает, а Покупатель принимает
 товары в следующем количестве по
 нижеследующим ценам:

«MOLDOVATRANSGAZ» SRL, denumită în
 continuare „CUMПĂRĂТОР”, în persoana
 directorului Iurie Dolghier, ce activează în baza
 Statutului, pe de o parte, și

«ELEAMAG» SRL, denumită în continuare
 „VÎNZĂТОР”, în persoana directorului Eugeniu
 Moroz, ce activează în baza Statutului, pe de altă
 parte, denumite împreună „Părți”, au încheiat prezenta
 Anexa la contract de vânzare-cumpărare privind
 următoarele:

Vânzătorul trimite iar Cumpărătorul primească
 mărfurile în următoarele cantități la următoarele
 prețuri:

	Denumirea bunurilor	Specificarea tehnică solicitată de către contractant	Specificarea tehnică propusă de către ofertant	Un. de măsur.	Cant.	Preț unitar lei (cu TVA)	Suma lei cu TVA
1	Датчик света	_УК47 220В	Sensor Zi-noapte 10A IP44 220V	шт.	80,00	96,00	7680,00
2	Лампа LED	_T8 1200 18 Вт (6000k)	TUB LED 20W T8 120CM 1820Lm 6500K	шт.	420,00	45,00	18900,00
3	Лампа LED	_T8 600 10 Вт (6000k)	TUB LED 10W T8 60CM 980Lm 6500K	шт.	520,00	38,40	19968,00
4	Лампа светодиодная	_e27 10Вт	Bec LED E27 10 W 6500K	шт.	400,00	21,12	8448,00
5	Лампа светодиодная	_e27 15 Вт	Bec LED E27 15 W 6500K	шт.	525,00	30,00	15750,00
6	Лампа светодиодная	_e27 30 Вт	BEC LED 30W 6500K 220V E27	шт.	10,00	78,00	780,00
7	Лампа светодиодная	_e27 50 Вт	BEC LED 50W 6500K 220V E27	шт.	5,00	105,60	528,00
	Прожектор	_LED100Вт, 6500K Elmos	Proiector LED Elmos 100W 6500K	шт.	10,00	703,20	7032,00
9	Прожектор	_диодный на штативе 220V, 30W- 3000 Lumen, 238 x 270 x 46 мм	диодный на штативе 220V, 30W- 3000 Lumen, 238 x 270 x 46 мм	шт.	1,00	1560,00	1560,00
10	Светильник	_Elmos, 180W, 6500K, IP65, 220 - 240V	Corp de iluminat 180W, 6500K, IP65, 220 - 240V	шт.	4,00	2100,00	8400,00
11	Светильник	_ДПО12-101 T8 LED	Corp de iluminat exterior 4x18 p/u tub Led 60 cm	шт.	20,00	465,60	9312,00
12	Светильник	_ДПО12-301-2x1200 T8 LED	Corp de iluminat pentru tub LED 2x 120 cm T8	шт.	20,00	216,00	4320,00
13	Светильник	_ДПО12-301-2x600 T8 LED	Corp de iluminat pentru tub LED 2x 60 cm T8	шт.	10,00	202,80	2028,00
14	Светильник	_ДПО22-401-2x1200 T8 LED	Corp de iluminat pentru tub LED 2x 120 cm T8 IP 54	шт.	52,00	240,00	12480,00

			ermetic				
15	Светильник	_ДПО22-401-2x600 T8 LED	Corp de iluminat pentru tub LED 2x 60 cm T8 IP 54 ermetic	шт.	35,00	210,00	7350,00
16	Светильник	_промышленный HL 906	Felinar pe perete 60W IP54 E25 220V	шт.	17,00	204,00	3468,00
17	Светильник	_светодиодный HOROZ Olando 100 Вт, 6400K	Corp de iluminat LED pentru exterior (consolă) 100W 6400K IP65	шт.	25,00	1764,00	44100,00
18	Фонарь	_диодный тонкий, с аккумулятором и магнитом, 6W- 600 Lumen	диодный тонкий, с аккумулятором и магнитом, 6W- 600 Lumen	шт.	3,00	936,00	2808,00
19	Фонарь	_налобный светодиодный	Puterea (W) - 4.5 W. Flux luminos (lm) - 190 lm	шт.	5,00	186,00	930,00
20	Фонарь	_шахтерский Shanxing Sx-0017	Lanterna pe cap LED 3W .	шт.	59,00	198,00	11682,00
TOTAL inclusiv TVA							187524,00

Условия поставки: поставка продукции осуществляется на склад «Покупателя» расположенного по адресу мун.Кишинэу, ул.Вадул-луй-Водэ 155 (линейно-производственный участок Кишинэу)) в **II-III квартале 2023г.**

Condiții de livrare: livrarea mărfii se efectuează la depozitul "Cumpărătorului" situat în mun.Chișinău, str.Vadu-lui-Vodă 155 (SLP Chișinău) **în II-III trimestrul anului 2023.**

VÎNZATOR

«ELEAMAG» SRL



 / Moroz E. /

CUMPĂRĂTOR

«MOLDOVATRANSGAZ» SRL



 / Dolghier Iu./



«MOLDOVATRANSGAZ» SRL, înnumele în
dальнейшем «ПОКУПАТЕЛЬ», в лице директора
г-на Долгиер Ю., действующего на основании
Устава, с одной стороны, и

«ELEAMAG» SRL înnumele în
дальнейшем «ПРОДАВЕЦ», в лице директора Moroz E.,
действующего на основании Устава, с другой
стороны, именуемые в дальнейшем «Стороны»,
заклучили настоящий Приложение о
нижеследующем:-

«MOLDOVATRANSGAZ» SRL, denumită în
continuare „CUMPĂRĂTOR”, în persoana
directorului Iurie Dolghier, ce activează în baza
Statutului, pe de o parte, și

«ELEAMAG» SRL, denumită în continuare
„VÎNZĂTOR”, în persoana directorului Eugeniu
Moroz, ce activează în baza Statutului, pe de altă
parte, denumite împreună „Părți”, au încheiat prezenta
Anexa la contract de vânzare-cumpărare privind
următoarele:

Продавец передает, а Покупатель принимает
товары в следующем количестве по
нижеследующим ценам:

Vânzătorul trimite iar Cumpărătorul primească
mărfurile în următoarele cantități la următoarele
prețuri:

№	Denumirea bunurilor	Specificarea tehnică solicitată de către contractant	Specificarea tehnică propusă de către ofertant	Un. de măs.	Cant.	Preț unitar lei (cu TVA)	Suma lei cu TVA
1	Автоматический выключатель	_ABB SH202L C10	INTRERUPATOR AUTOMAT SH202L-C 10A 2P	шт.	20.00	138.00	2760.00
2	Автоматический выключатель	_ABB SH202L C16	INTRERUPATOR AUTOMAT SH202L-C 16A 2P ABB	шт.	20.00	141.60	2832.00
3	Автоматический выключатель	_диф-ный Schneider EZ9D32616 C 30mA 16 A 1P+N 230-240V	INTRU.AUTOM. DIFERENTIAL C 16A 1P+N 30mA SCHNEIDER 230-240V	шт.	8.00	708.00	5664.00
4	Автоматический выключатель	_диф-ный Schneider ICV40 (код A9DE3716) C 30mA 16 A 3P+N 400V	INTRERUPATOR AUTOMAT DIFERENTIAL SCHNEIDER-ELECTRIC C 30MA 16A 3P+N 400V	шт.	4.00	1704.00	6816.00
5	Автоматический выключатель	_диф-ный Schneider ICV40 (код A9DE3725) C 30mA 25 A 3P+N 400V	INTRERUPATOR AUTOMAT DIFERENTIAL SCHNEIDER-ELECTRIC C30MA 25A3P+N 400V	шт.	4.00	1800.00	7200.00
6	Автоматический выключатель ВА47-29М	_1P B16A	INTR.AUTOMAT B VA47-29 16A 1P	шт.	21.00	33.60	705.60
7	Автоматический выключатель ВА47-29М	_1P B25A	INTR.AUTOMAT B VA47-29 25A 1P	шт.	28.00	38.40	1075.20
8	Автоматический выключатель ВА47-29М	_1P C10A	INTR.AUTOMAT C VA47-29 10A 1P	шт.	4.00	30.00	120.00
9	Автоматический выключатель ВА47-29М	_1P C13A	INTR.AUTOMAT C VA47-29 13A 1P	шт.	12.00	38.40	460.80
10	Автоматический выключатель ВА47-29М	_1P C16A	INTR.AUTOMAT C VA47-29 16A 1P	шт.	110.00	34.20	3762.00
11	Автоматический выключатель ВА47-29М	_1P C20A	INTR.AUTOMAT C VA47-29 20A 1P	шт.	3.00	34.20	102.60
12	Автоматический выключатель ВА47-29М	_1P C25A	INTR.AUTOMAT C VA47-29 25A 1P	шт.	88.00	33.60	2956.80
13	Автоматический выключатель ВА47-29М	_1P C6A	INTR.AUTOMAT C VA47-29 6A 1P	шт.	9.00	33.00	297.00

14	Автоматический выключатель ВА47-29М	_С 25 А 3Р	INTR.AUTOMAT C VA47-29 25A 3P	шт.	4,00	98,40	393,60
15	Автоматический выключатель ВА47-29М	_С 32 А 3Р	INTR.AUTOMAT C VA47-29 32A 3P	шт.	4,00	98,40	393,60
16	Вилка	_силовая 32А 3Р LEE-023	FISA MOBILA 32A 3P NM-023 NOM	шт.	10,00	47,88	478,80
17	Вилка	_силовая 32А 5Р LEE-025	FISA MOBILA 32A 5P NM-025 NOM	шт.	10,00	69,60	696,00
18	Вилка	_электрическая с заземлением 220В 16А	FISA 16A 220V CU PAMINTARE	шт.	155,00	12,00	1860,00
19	Выключатель	_внутренний двухклавишный	INTRERUPATOR DUBLU INTERIOR 250V RITA	шт.	90,00	34,56	3110,40
20	Выключатель	_внутренний одноклавишный	INTRERUPATOR UNITAR INTERIOR 250V RITA	шт.	90,00	31,08	2797,20
21	Выключатель	_наружный двухклавишный	INTRERUPATOR DUBLU EXTERIOR BRON	шт.	35,00	34,80	1218,00
22	Выключатель	_наружный двухклавишный с заземлением влагозащ.	INTRERUPATOR DUBLU EXTERIOR IP44	шт.	5,00	50,40	252,00
23	Выключатель	_наружный одноклавишный	INTRERUPATOR UNIT. EXTERIOR BRON	шт.	45,00	27,60	1242,00
24	Выключатель	_наружный одноклавишный с заземлением влагозащ.	INTRERUPATOR UNIT.EXTERIOR IP44	шт.	5,00	42,00	210,00
25	Держатели предохранителей	_для предохранителя Socomec RM32, 10*38, 32А, 1Р+N, 690V	Supor pentru sigurante. Curent (A) - 32A. Dimensiuni (L x W x H x Ø) - 38 x 10 mm. Tensiune (V) - 500 V.	шт.	3,00	24,00	72,00
26	Индикатор напряжения	_GLAZ V3	INDICATOR TENSIIUNE GLAZ V3 100-400V	шт.	2,00	906,00	1812,00
27	Кабель	_нагревательный Zumel GPRU418 18Вт/м 230V 4м	Нагревательный Zumel GPRU418 18Вт/м 230В 4м	шт.	2,00	1800,00	3600,00
28	Контакт	_для изоляторов ИО-10-3,75	Контакт для изоляторов ИО- 10-3.75	шт.	20,00	120,00	2400,00
29	Контакт	_к предохранителям КО-01 У3	Изолятор Л17-10(012)	шт.	16,00	66,00	1056,00
30	Контактор	_КМИ-11810 18А 230В	CONTACTOR KMI 18A 11810 220V	шт.	6,00	186,00	1116,00
31	Ограничитель импульсных перенапряжений	_SQ0201 (ОПС-1-D 2Р)	DESCARCATOR OPC1-C 400V 2P IEK	шт.	11,00	864,00	9504,00
32	Предохранитель	_KASAN RT 10-38 25А 500 В (номинальный ток плавкой вставки 25А)	SIGURANTE CILINDRICE RT 18-32 25A KASAN	шт.	14,00	4,20	58,80
33	Предохранитель	_ВЛ-10кв ПКТ 101-10-2-12,5У3	ВЛ- 10кв ПКТ 101 -10 -2-12,5 У3 analog	шт.	40,00	264,00	10560,00
34	Предохранитель	_ВЛ-10кв ПКТ 101-10-5-12,5У3	ВЛ- 10кв ПКТ 101 -10 -5-12,5 У3 analog	шт.	20,00	300,00	6000,00
35	Предохранитель	_для ЩИТ-2 марка 6Б-0,16 А	Для ЩИТ -2 марка 6Б-0,16А	шт.	20,00	420,00	8400,00
36	Предохранитель	_ПКТ-011-10-2-31,5 У3	ПТ 011-10-2-31,5 У3 (54*418)	шт.	3,00	228,00	684,00
37	Предохранитель	_ПТ-111-35-5-8 У3	ПТ 111-35-5-8 У3 analog	шт.	10,00	708,00	7080,00
38	Разъединитель	_РЛНДз-1-10Б/400-У1	SEPARATOR DE SARCINA RLND-1-10-400UXL1 (COD 054)	шт.	5,00	11400,00	57000,00
39	Розетка	_внутренняя одинарная 220В	PRIZA UNIT. INTER. EURO 16A 220V	шт.	50,00	38,40	1920,00
40	Розетка	_двойная внутренняя 16А	PRIZA DUBLA INTER.CU PAMINTARE 16A 220V	шт.	70,00	47,64	3334,80
41	Розетка	_наружная 220В	PRIZA UNIT. EXTER. CU PAMINTARE BRON	шт.	10,00	37,20	372,00
42	Розетка	_наружная двойная с заземлением	PRIZA DUBLA EXTER. CU PAMINTARE BRON	шт.	15,00	55,80	837,00
43	Розетка	_наружная двойная с заземлением влагозащищенная	PRIZA DUBLA EXT CU CAPAC IP44	шт.	39,00	79,20	3088,80

44	Розетка	_наружная одинарная с заземлением	PRIZA UNIT. EXTER. CU PAMINTARE BRON	шт.	10,00	57,60	576,00
45	Розетка	_наружная четвертная с заземлением	PRIZA EXTERIOARA 4 LOCURI CU PAMINTARE RI-TECH	шт.	5,00	57,60	288,00
46	Розетка	_силовая 32А 3P LEE-123	PRIZA FIXA 32A 3P NM-123 NOM	шт.	10,00	64,80	648,00
47	Розетка	_силовая 32А 5P LEE-125	PRIZA FIXA 32A 5P NM-125 NOM	шт.	10,00	86,40	864,00
48	Тиристор	_Т-142-80-12-80А	Тиристор силовой Т-142-80-12-80А	шт.	10,00	588,00	5880,00
49	Тиристор	_ТБ-161-100-12-444	Тиристор силовой ТБ-161-100-12-444	шт.	10,00	780,00	7800,00
50	Удлинитель	_на катушке 50 м 16 А 2 * 2.5 мм ² 220 - 240 В IP20	На катушке 50 м 16 А 2 * 2.5 мм ² 220 -240В IP 20	шт.	14,00	1800,00	25200,00
51	Чувствительный элемент датчика	_ТТЧЭ-2УХЛ4 5В4.675.050 элемент измерительный	ТТЧЭ-2- УХЛ4 5В4.675.050 элемент измерительный	шт.	35,00	2400,00	84000,00
52	Чувствительный элемент датчика	_ТТЧЭ-2УХЛ4 5В4.675.051 элемент сравнительный	ТТЧЭ-2- УХЛ4 5В4.675.051 элемент сравнительный	шт.	35,00	2760,00	96600,00
53	Щит распределительный	_ЩРН-18з-1 265x420x120	ЩРН -18з -1- 265x420x120	шт.	9,00	708,00	6372,00
54	Щит распределительный	_ЩРН-24-1 36 IP31	ЩРН - 24-1 36 IP31	шт.	4,00	744,00	2976,00
55	Щиток для автоматов	_(пластм. наруж. влагозащ.) на 4 мест	Щит для автоматов Scame 672.2004 190 x 112 x 106 mm IP66	шт.	6,00	300,00	1800,00
56	Щиток для автоматов	_(пластм. наружн.) на 12 мест	Cutie p/u automate plastic exterior 12 loc IP 40	шт.	4,00	180,00	720,00
57	Щиток для автоматов	_(пластм. наружн.) на 8 мест	Cutie p/u automate plastic exterior 8 loc IP40	шт.	3,00	120,00	360,00
58	Щуп для мультиметра	_1 кВт CAT 111 10А	Fire multimetru Axiomet AX-TLS-004 10 А	к-т	1,00	504,00	504,00
59	Электросчетчик	_электронный однофазный ME-172D1A42	Электронный однофазный ME – 172 D1 A 5-85А	шт.	3,00	1140,00	3420,00
60	Термостат	_духовки 50-300 гр. универсал	SHAFFT: 23MM. CAPILLARY: 1000MM, PROBE: Ø3X138MM. 250V, 16A. TEMPERATURE: MIN. 50°C, MAX. 300°C. 3 CONTACTS	шт.	6,00	900,00	5400,00
61	Штекерный модуль	_для защиты от перенапряжений тип 3 - PLT-SEC-T3-230-FM-UT	Descarcator 1P 440V IP20	шт.	5,00	258,00	1290,00
TOTAL inclusiv TVA							410997,00

Условия поставки: поставка продукции осуществляется на склад «Покупателя» расположенного по адресу мун.Кишинэу, ул.Вадул-луй-Водэ 155 (линейно-производственный участок Кишинэу)) в II-III квартале 2023г.

Condiții de livrare: livrarea mărfii se efectuează la depozitul "Cumpărătorului" situat în mun.Chișinău, str.Vadu-lui-Vodă 155 (SLP Chișinău) în II-III trimestrul anului 2023.

VÎNZATOR

«ELEAMAG» SRL

 / Moroz E. /

CUMPĂRĂTOR

«MOLDOVATRANSGAZ» SRL

 / Dolghier Iu. /

FACTURĂ FISCALĂ
НАЛОГОВАЯ НАКЛАДНАЯ

Seria, Nr.
Серия, №



EAJ000152094



Formular tipizat
Anexa 1 la Ordinul Ministerului Finanțelor al Republicii Moldova
nr.118 din 28 august 2017
Типовая форма
Приложение 1 к приказу Министерства Финансов Республики Молдова
№ 118 от 28 августа 2017 г

Data eliberării / data livrării 05.09.2023 / 05.09.2023 Дата выписки / дата поставки		număr: номер		data: дата	
9. Transportator Перевозчик		ELEMAG S.R.L., SEC.BOTANICA Independentei nr.22 bl.3 of.1		c.f./ nr.TVA 1006600057355 / ф.к./ код НДС 0308939	
1. Furnizor: Поставщик		ELEMAG S.R.L., SEC.BOTANICA Independentei nr.22 bl.3 of.1 Cont MD27MO2224ASV23417947100, OTP BANK S.A., MOBBD22		c.f./ nr.TVA 1006600057355 / ф.к./ код НДС 0308939	
2. Cumpărător/beneficiar: Покупатель/получатель		MOLDOVATRANSGAZ S.R.L., S.TARIGRAD		c.f./ nr.TVA 1003607010109 / ф.к./ код НДС 5200032	
3. Delegație seria _____ număr _____ data _____ delegatul Доверенность серия _____ номер _____ дата _____ делегированный			4. Documente anexate Прилагаемые документы		
			Contract nr.MGT-L19/23 din 20.06.23 AnexaN1, AnexaN2		

5. Punct încărcare Пункт погрузки	str. Fierarilor 2	6. Punct descărcare Пункт разгрузки	str. Vadul lui Voda 155	7. Redirijări Переадресовки
--------------------------------------	-------------------	--	-------------------------	--------------------------------

10.1 Denumirea mărfurilor/activelor, serviciilor și codul poziției tarifare al mărfii/activului Наименование товаров/активов, услуг и код товарной позиции товара/актива.	10.2 Unitate de măsură Единица измерения	10.3 Cantitatea mărfurilor/activelor, volumul serviciilor Количество товаров/активов, объем услуг	10.4 Preț unitar fără TVA, lei Цена единицы без НДС, лев	10.5 Valoarea totală fără TVA, lei Общая сумма без НДС, лев	10.6 Cota TVA, % Ставка НДС, %	10.7 Suma totală a TVA, lei Общая сумма НДС, лев	10.8 Valoarea mărfurilor/activelor, serviciilor, lei Стоимость товаров/активов, услуг, лев	10.9 Altă informație Другая информация	10.10 Tip ambalaj Тип упаковки	10.11 Număr locuri Количество мест	10.12 Masa brută, tone Масса брутто, тонн
Фонарь диодный тонкий, с аккумулятором и магнитом, 6W- 600 Lumen	buc	3	780.00	2340,00	20	468,00	2808,00			3	
Предохранитель Для ЩИТ -2 марка 6Б-0,16А	buc	20	350.00	7000,00	20	1400,00	8400,00			20	
Тиристор силовой T-142-80-12-80А	buc	10	490.00	4900,00	20	980,00	5880,00			10	
Чувствительный элемент датчика ТТЧЭ-2- УХЛ4 5В4.675.050 элемент измерительный	buc	35	2000.00	70000,00	20	14000,00	84000,00			35	
Чувствительный элемент датчика ТТЧЭ-2- УХЛ4 5В4.675.051 элемент сравнительный	buc	35	2300.00	80500,00	20	16100,00	96600,00			35	
Термостат SHAFFT:23mm, CAPILLARY:1000mm, PROBE:03X138MM 250V, 16A	buc	6	750.00	4500,00	20	900,00	5400,00			6	
Штекерный модуль Descarcator 1P 440V IP20	buc	2	215.00	430,00	20	86,00	516,00			2	
12. TOTAL (pe factura fiscală) / Всего (по налоговой накладной)				169670,00	X	33934,00	203604,00	X	X	X	0,00

13. Permis eliberarea: director EUGENIU MOROZ
Отпуск разрешил: _____
Funcția, numele, prenumele, semnătura \ Должность, фамилия, имя, подпись

Aplicată semnătura electronică de către Furnizor\Применена электронная подпись Поставщика 05.09.2023

14. Predat mărfurile/activele (serviciile): director EUGENIU MOROZ
Сдал товары/активы (услуги) _____
Funcția, numele, prenumele, semnătura \ Должность, фамилия, имя, подпись

Aplicată semnătura electronică de către Furnizor\Применена электронная подпись Поставщика 05.09.2023

L.Ș.

15. Primit mărfurile/activele intermediar (transportatorul):
Принял товары/активы посредник (перевозчик) _____
Funcția, numele, prenumele, semnătura \ Должность, фамилия, имя, подпись

16. Predat mărfurile/activele intermediar (transportatorul):
Сдал товары/активы посредник (перевозчик) _____
Funcția, numele, prenumele, semnătura \ Должность, фамилия, имя, подпись

17. Primit mărfurile/activele (serviciile) cumpărătorul/beneficiarul:
Принял товары/активы (услуги) покупатель/получатель _____
Funcția, numele, prenumele, semnătura \ Должность, фамилия, имя, подпись

Validă numai cu semnăturile olografe ale Cumpărătorului\
\ Действительна только при наличии голографических подписей
Покупателя

18. Timpul de staționare a mijlocului de transport

Время простоя транспортного средства

Operația Операция	Ziua, luna, ora, minutele la День, месяц, час, минуты			Semnătura Подпись
	Sosire Прибытия	Plecare Убытия	Staționare Простоя	
Încărcare Погрузка				
Descărcare Разгрузка				

19. Ruta și distanța de transport, km

Маршрут движения и расстояние перевозки, км

20. Forma de plată

Вид оплаты

21. Mențiuni

Отметки

22. Calculul prestațiilor de transport

Расчет транспортных услуг

4. Documente anexate

Прилагаемые документы

FACTURĂ FISCALĂ
НАЛОГОВАЯ НАКЛАДНАЯ

Seria, Nr.
Серия, №



EAH000773312



Formular tipizat
Anexa 1 la Ordinul Ministerului Finanțelor al Republicii Moldova
nr.118 din 28 august 2017
Типовая форма
Приложение 1 к приказу Министерства Финансов Республики Молдова
№ 118 от 28 августа 2017 г

Data eliberării / data livrării 23.06.2023 / 23.06.2023 Дата выписки / дата поставки		număr: _____ номер		data: _____ дата							
9. Transportator Перевозчик		ELEAMAG S.R.L., SEC.BOTANICA Independentei nr.22 bl.3 of.1		c.f./ nr.TVA 1006600057355 / ф.к./ код НДС 0308939							
1. Furnizor: Поставщик		ELEAMAG S.R.L., SEC.BOTANICA Independentei nr.22 bl.3 of.1 Cont MD27MO2224ASV23417947100, OTP BANK S.A., MOBBD22		c.f./ nr.TVA 1006600057355 / ф.к./ код НДС 0308939							
2. Cumpărător/beneficiar: Покупатель/получатель		MOLDOVATRANSGAZ S.R.L., S.TARIGRAD		c.f./ nr.TVA 1003607010109 / ф.к./ код НДС 5200032							
3. Delegație seria _____ număr _____ data _____ delegatul Доверенность серия номер дата делегированный			4. Documente anexate Contract Nr MTG-L19/23 din 20.06.23 Прилагаемые документы								
5. Punct încărcare str. Fierarilor 2 Пункт погрузки		6. Punct descărcare S.TARIGRAD Пункт разгрузки		7. Redirijări Переадресовки							
10.1 Denumirea mărfurilor/activelor, serviciilor și codul poziției tarifare al mărfii/activului Наименование товаров/активов, услуг и код товарной позиции товара/актива.	10.2 Unitate de măsură Единица измерения	10.3 Cantitatea mărfurilor/activelor, volumul serviciilor Количество товаров/активов, объем услуг	10.4 Preț unitar fără TVA, lei Цена единицы без НДС, лев	10.5 Valoarea totală fără TVA, lei Общая сумма без НДС, лев	10.6 Cota TVA, % Ставка НДС, %	10.7 Suma totală a TVA, lei Общая сумма НДС, лев	10.8 Valoarea mărfurilor/activelor, serviciilor, lei Стоимость товаров/активов, услуг, лев	10.9 Altă informație Другая информация	10.10 Tip ambalaj Тип упаковки	10.11 Număr locuri Количество мест	10.12 Masa brută, tone Масса брутто, тонн
Держатели предохранителей для предохранителя Socomes RM32, 10*38, 32A, IP+N, 690V	buc	3	20.00	60,00	20	12,00	72,00		3		
Ограничитель импульсных перенапряжений _SQ0201 (ОПС-1-D 2P)	buc	11	720.00	7920,00	20	1584,00	9504,00		11		
Розетка _двойная внутренняя 16А	buc	70	39.70	2779,00	20	555,80	3334,80		70		
Удлинитель _на катушке 50 м 16 А 2 * 2.5 мм² 220 - 240 В IP20	buc	14	1500.00	21000,00	20	4200,00	25200,00		14		
Щиток для автоматов _(пластм. наруж. влагозащ.) на 4 мест	buc	6	250.00	1500,00	20	300,00	1800,00		6		
Щиток для автоматов _(пластм. наружн.) на 12 мест	buc	4	150.00	600,00	20	120,00	720,00		4		
Щиток для автоматов _(пластм. наружн.) на 8 мест	buc	3	100.00	300,00	20	60,00	360,00		3		
Щуп для мультиметра _1 кВт CAT 111 10А	cutie	1	420.00	420,00	20	84,00	504,00		1		
Электросчетчик _электронный однофазный ME-172D1A42	buc	3	950.00	2850,00	20	570,00	3420,00		3		
Штекерный модуль _для защиты от перенапряжений тип 3 - PLT-SEC-T3-230-FM-UT	buc	3	215.00	645,00	20	129,00	774,00		3		
Щит распределительный _ЩРН-18з-1 265x420x120	buc	9	590.00	5310,00	20	1062,00	6372,00		9		
Щит распределительный _ЩРН-24-1 36 IP31	buc	4	620.00	2480,00	20	496,00	2976,00		4		
Лампа LED _T8 1200 18 Вт (6000k)	buc	420	37.50	15750,00	20	3150,00	18900,00		420		
Лампа LED _T8 600 10 Вт (6000k)	buc	520	32.00	16640,00	20	3328,00	19968,00		520		
Прожектор _LED100Вт, 6500К Elmos	buc	10	586.00	5860,00	20	1172,00	7032,00		10		
Светильник _Elmos,180W, 6500K, IP65, 220 - 240V	buc	4	1750.00	7000,00	20	1400,00	8400,00		4		
Светильник _ДПО12-101 T8 LED	buc	20	388.00	7760,00	20	1552,00	9312,00		20		
Светильник _ДПО12-301-2x600 T8 LED	buc	10	169.00	1690,00	20	338,00	2028,00		10		
Светильник _ДПО22-401-2x1200 T8 LED	buc	52	200.00	10400,00	20	2080,00	12480,00		52		
Светильник _ДПО22-401-2x600 T8 LED	buc	35	175.00	6125,00	20	1225,00	7350,00		35		
Светильник _промышленный HL 906	buc	17	170.00	2890,00	20	578,00	3468,00		17		
Фонарь _налобный светодиодный	buc	5	155.00	775,00	20	155,00	930,00		5		
12. TOTAL (pe factura fiscală) / Всего (по налоговой накладной)				120754,00	X	24150,80	144904,80	X	X	X	0,00

13. **Permis eliberarea:** director EUGENIU MOROZ
Отпуск

Aplicată semnătura electronică de către Furnizor\Применена
электронная подпись Поставщика 23.06.2023

разрешил:

Funcția, numele, prenumele , semnătura \ Должность, фамилия, имя , подпись

14. **Predat mărfurile/acti­vele (serviciile):** director EUGENIU MOROZ
Сдал товары/активы (услуги)

Aplicată semnătura electronică de către Furnizor\Применена
электронная подпись Поставщика 23.06.2023

L.Ș.

Funcția, numele, prenumele , semnătura \ Должность, фамилия, имя , подпись

M.П.

15. **Primit mărfurile/acti­vele intermediarul (transportatorul):**

Принял товары/активы посредник (перевозчик)

Funcția, numele, prenumele , semnătura \ Должность, фамилия, имя , подпись

16. **Predat mărfurile/acti­vele intermediarul (transportatorul)::**

Сдал товары/активы посредник (перевозчик)

Funcția, numele, prenumele , semnătura \ Должность, фамилия, имя , подпись

17. **Primit mărfurile/acti­vele (serviciile) cumpărătorul/beneficiarul:**

Принял товары/активы (услуги)
покупатель/получатель

Validă numai cu semnăturile olografe ale Cumpărătorului\
\Действительна только при наличии голографических подписей
Покупателя

Funcția, numele, prenumele , semnătura \ Должность, фамилия, имя , подпись

18. Timpul de staționare a mijlocului de transport Время простоя транспортного средства				19. Ruta și distanța de transport, km Маршрут движения и расстояние перевозки, км	
Operația Операция	Ziua, luna, ora, minutele la День, месяц, час, минуты			_____ _____ _____ _____ _____	
	Sosire Прибытия	Plecare Убытия	Staționare Простоя		
Încărcare Погрузка					
Descărcare Разгрузка					
20. Forma de plată Вид оплаты					
21. Mențiuni Отметки					
22. Calculul prestațiilor de transport Расчет транспортных услуг					
4. Documente anexate Прилагаемые документы					