

# Содержание

1. duae	3
2. Specificații de preț	18
3. Specificații tehnice	19
4. Neîncadrarea în situațiile de excludere	20
1 FORMULARUL F 3.5	20
5. Certificat fisc 04.07	21
6. Extras060819	22
7. Certificat banca BCR	23
8. certificat de inregistrare.semnat	24
9. Bilant 2019	25
1 SITUATIILE FINANCIARE	2
2 BIROUL NAȚIONAL DE STATISTICĂ	2
3 Notă informativă privind veniturile și cheltuielile clasificate după natură	2
4 BILANȚUL	2
5 SITUATIA DE PROFIT SI PIERDERE	2
6 SITUATIA MODIFICARILOR CAPITALULUI PROPRIU	2
7 SITUATIA FLUXURILOR DE NUMERAR	2
8 Date generale	2
9 NOTA INFORMATIVA	2
10 privind relatiile cu nerezidentii	2
11 Creante, investitii financiare si datorii pe termen lung aferente fondatorilor nerezidenti	2
12 NOTA INFORMATIVA	2
13 privind relatiile cu nerezidentii	2
14 Creante, investitii financiare si datorii pe termen lung aferente nerezidentilor, cu exceptia fondatorilor	2
15 NOTA INFORMATIVA	2
16 privind relatiile cu nerezidentii	2
17 Creante, investitii financiare si datorii curente aferente fondatorilor nerezidenti	2
18 NOTA INFORMATIVA	2
19 privind relatiile cu nerezidentii	2
20 Creante, investitii financiare si datorii curente aferente nerezidentilor, cu exceptia fondatorilor	2
21 NOTA INFORMATIVA	2
22 privind relatiile cu nerezidentii	2
23 Investitii financiare in strainatate si participarea nerezidentilor in capitalul social	2
24 NOTA INFORMATIVA	2
25 privind relatiile cu nerezidentii	2
26 Venituri si cheltuieli aferente tranzactiilor cu nerezidentii	2
27 NOTA INFORMATIVA	2
28 privind relatiile cu nerezidentii	2
29 Bunuri ale nerezidentilor inregistrate in conturi extrabilantiere	2
30 Informațiile privind activele imobilizate	2
31 Documente atașate - Notă explicativă (fișierul pdf)	2

10. Desen tehnic	34
1 Лист1	34
1.1 Чертежный вид1	34
1.2 Drawing View15	34
1.3 Section View B-B	34
1.4 Чертежный вид2	34



## Formularul standard al Documentului Unic de Achiziții European

Documentul Unic de Achiziții European, în continuare DUAE este o declarație pe proprie răspundere care prezintă dovezi preliminare și înlocuiește certificatele eliberate de autoritățile publice sau de părți terțe. El este disponibil în limba de stat și engleză și este utilizat ca dovadă preliminară a îndeplinirii condițiilor necesare în cadrul procedurilor de achiziții publice în Republica Moldova. Datorită DUAE, ofertanții nu mai trebuie să furnizeze probe documentare complete și în formate diferite, astfel cum se utilizau anterior în procedurile de achiziții publice, ceea ce reprezintă o simplificare semnificativă a accesului la oportunitățile de ofertare transfrontaliere. Începând din octombrie 2018, DUAE va fi disponibil exclusiv în formă electronică. Ministerul Finanțelor pune la dispoziție serviciu web gratuit pentru cumpărători, ofertanți și alte părți interesate de completare DUAE în format electronic. Formularul online poate fi completat, imprimat și apoi trimis cumpărătorului împreună cu restul ofertei. Dacă procedura se desfășoară electronic, DUAE poate fi exportat, stocat și depus în format electronic. Un DUAE depus în cadrul unei proceduri de achiziții publice anterioare poate fi reutilizat, cu condiția că informațiile să rămână corecte. Ofertanții pot fi excluși din procedura de achiziții publice sau pot fi urmăriți în justiție dacă informațiile din DUAE sunt false, nedivulgate sau nu pot fi susținute prin documente justificative.

### Partea I – Informații privind procedura de achiziții publice și autoritatea contractantă sau entitatea contractantă

Partea I a formularului DUAE se completează online doar de către autoritatea contractantă sau entitatea contractantă și include următoarele informații:

A.	Informații despre publicare	
	Numărul anunțului/invitației publicată în BAP, și după caz numărul anunțului în J.O	Informația o găsiți în SIA RSAP <a href="https://achizitii.md/ro/public/tender/21025312/">ocds-b3wdp1-MD-1593177915821</a> <a href="https://achizitii.md/ro/public/tender/21025312/">https://achizitii.md/ro/public/tender/21025312/</a>
B.	Identitatea achizitorului	
	Denumirea oficială	IMSP Asociația Medicală Teritorială Botanică 2038, MOLDOVA, mun. Chișinău, bd. Dacia 5/2 1003600153360
	Țara	
	Număr unic de identificare a autorității	
C.	Informații privind procedura de achiziții publice	
	Tipul procedurii	Achiziții cu costuri mici MTender ID <a href="https://achizitii.md/ro/public/tender/21025312/">ocds-b3wdp1-MD-1593177915821</a> SIA RSAP <a href="https://achizitii.md/ro/public/tender/21025312/">https://achizitii.md/ro/public/tender/21025312/</a> Masa inox
	Numărul unic de identificare al procedurii de achiziție	
	Data deschiderii ofertelor	
	Denumirea obiectului de achiziții	
	Scurtă descrie	

## Partea II – Informații referitoare la operatorul economic

Partea II a formularului DUAЕ se completează online doar de către operatorii economici și include următoarele informații.

A.	Informații referitoare la operatorul economic	
	Denumire	Inoxplus SRL
	<i>Adresa juridică:</i>	Mun. Chișinău, str. Petru Rareș,
	Cod poștal	36,bir.48
	Oraș	2005
	Țara	Mun. Chișinău Republica Moldova
	Adresa web	<a href="http://www.inoxplus.md">www.inoxplus.md</a>
	e-mail	<a href="mailto:tendere@inoxplus.md">tendere@inoxplus.md</a>
	Telefon	078262888
	Persoana sau persoanele de contact	Vlad
	Număr unic de identificare (IDNO/IDNP), după caz	1011600039984 TVA 0607844
	Numărul cod TVA – dacă este cazul	SRL
	Statutul juridic al operatorului economic	Dumitru Covalenco
	Numele fondatorilor	
	Operatorul economic este: <ul style="list-style-type: none"> <li>• întreprindere mică</li> <li>• întreprindere mijlocie</li> </ul>	Se selectează de către operatorii economici <input checked="" type="checkbox"/> <b>+Da</b> <input type="checkbox"/> Nu <input type="checkbox"/> Da <input checked="" type="checkbox"/> <b>+Nu</b>
	Numai în cazul în care achiziția este rezervată: operatorul economic este un atelier protejat sau o ”întreprindere socială,, sau va asigura executarea contractului în contextul programelor de angajare protejată? - care este procentul corespunzător de lucrători cu dizabilități sau defavorizați? - Dacă este necesar, vă rugăm să specificați carei sau căror categorii de lucrători cu dizabilități sau defavorizați le aparțin angajații în cauză?	Se selectează de către operatorii economici <input type="checkbox"/> <input type="checkbox"/> Da <input type="checkbox"/> Nu  Nu avem lucrători cu dizabilități sau defavorizați
	Dacă este cazul, activitatea antreprenorială a operatorului economic este înregistrată sau deține o certificare echivalentă în cadrul unui sistem național privind activitățile economice pe care le prestează? - Vă rugăm să furnizați actele de constituire, dacă este cazul: - Dacă actele de constituire sau de certificare sunt disponibile în format electronic, vă rugăm să precizați: - Vă rugăm să furnizați autorizațiile pe care se bazează activitățile comerciale, dacă este cazul: - Înregistrarea sau certificarea acoperă toate criteriile de selecție impuse?	Se selectează de către operatorii economici <input checked="" type="checkbox"/> <b>+Da</b> <input type="checkbox"/> Nu  Se completează  text  <input checked="" type="checkbox"/> <b>+Da</b> <input type="checkbox"/> Nu  <input checked="" type="checkbox"/> <b>+Da</b> <input type="checkbox"/> Nu  Se completează  text  <input checked="" type="checkbox"/> <b>+Da</b> <input type="checkbox"/> Nu  <input checked="" type="checkbox"/> <b>+Da</b> <input type="checkbox"/> Nu
<i>Vă rugăm să completați informațiile lipsă în partea II secțiunea A,B,C sau D, după caz, NUMAI</i>		

	<i>dacă se solicită acest lucru în anunțul sau în documentele achiziției relevante</i>	
	<p>Operatorul economic va fi în măsură să furnizeze un certificat cu privire la plata contribuțiilor la asigurările sociale și plata impozitelor sau să furnizeze informații care să îi permită autorității contractante sau entității contractante să obțină acest certificat direct prin accesarea unei baze de date naționale în orice stat, disponibilă în mod gratuit?</p> <p>- Dacă documentele relevante sunt disponibile în format electronic, vă rugăm să precizați:</p>	<p>Se selectează de către operatorii economici</p> <p><b>+Da</b>      <input type="checkbox"/> Nu</p> <p><u>Este anexat</u></p> <p>se completează de către operatorul economic: adresa de internet, autoritatea emitentă sau organismul emitent. Referința exactă a documentației.</p>
	Operatorul economic participă la procedura de achiziții publice împreună cu alții?	<p>Se selectează de către operatorii economici</p> <p><input type="checkbox"/> Da      <b>+Nu</b></p>
	<i>Vă rugăm să vă asigurați că celelalte părți în cauză prezintă un formular DUAЕ separat.</i>	
	Vă rugăm să precizați rolul operatorului economic în cadrul grupului (lider, responsabil cu îndeplinirea unor sarcini specifice, etc):	Se completează  text
	Vă rugăm să îi identificați pe ceilalți operatori economici care mai participă la procedura de achiziții publice:	Se completează  text
	Dacă este cazul, denumirea grupului participant:	Se completează  text
	Dacă este cazul, se indică lotul (loturile) pentru care operatorul economic dorește să depună oferte:	Toate loturile
<b>B.</b>	<b>Informații privind reprezentanții operatorului economic</b>	
	<i>Dacă este cazul, vă rugăm să indicați numele și adresa (adresele) persoanei (persoanelor) împuternicită (împuternicite) să îl reprezinte pe operatorul economic în scopurile acestei proceduri de achiziții publice:</i>	
	Prenume	Dumitru Covalenco 02.06.1983 R. Moldova Str. Cuza Voda 43 MD 2060 Chișinău Republica Moldova <a href="mailto:dumitru.covalenco@inoxplus.md">dumitru.covalenco@inoxplus.md</a> 022317318 Director general
	Nume	
	Data nașterii	
	Locul nașterii	
	Strada și numărul	
	Cod poștal	
	Oraș	
	Țară	
	--	
	e-mail	
	Telefon	
	Funcție / acționând în calitate de	
	<i>Dacă este cazul, vă rugăm să furnizați informații detaliate privind reprezentarea (forme, amploarea, scopul acesteia...)</i>	
<b>C.</b>	<b>Informații privind utilizarea capacităților altor entități</b>	
	Operatorul economic utilizează capacitățile altor entități pentru a satisface criteriile de selecție prevăzute în partea IV, precum și (dacă este cazul) criteriile și regulile menționate în partea V de mai jos?	<p>Se selectează de către operatorii economici</p> <p><input type="checkbox"/> Da      <b>+Nu</b></p>

	<p>Vă rugăm să prezentați un formular DUAЕ separat care să cuprindă informațiile solicitate în secțiunile A și B din această parte și din partea III pentru fiecare dintre entitățile în cauză, completat și semnat în mod corespunzător de entitățile în cauză. Vă atragem atenția asupra faptului că trebuie incluși, de asemenea, tehnicienii sau organismele tehnice implicate, indiferent dacă fac sau nu parte din întreprinderea operatorului economic, în special cei care răspund de controlul calității și, în cazul contractelor de achiziții publice de lucrări, tehnicienii sau organismele tehnice la care poate face apel operatorul economic în vederea executării lucrărilor.</p> <p>în măsura în care este relevant pentru capacitatea (capacitățile) specifică (specifice) utilizată (utilizate) de operatorul economic, vă rugăm să includeți informațiile prevăzute în părțile IV și V pentru fiecare dintre entitățile în cauză.</p>	
<b>D.</b>	<b>Informații privind subcontractanții pe ale căror capacități operatorul economic nu se bazează</b>	<b>Răspuns</b> Nu avem
	<p>Secțiunea se completează numai în cazul în care această informație este solicitată în mod explicit de către autoritatea contractantă sau entitatea contractantă.</p>	
	Operatorul economic intenționează să subcontracteze vreo parte din contract unor terți?	Se selectează de către operatorii economici <input type="checkbox"/> Da <input checked="" type="checkbox"/> <b>+Nu</b>
	Dacă da și în măsura în care se cunoaște, vă rugăm să enumerați subcontractanții propuși.	
	<p>Dacă autoritatea contractantă sau entitatea contractantă solicită în mod explicit aceste informații, în plus față de informațiile din partea I, vă rugăm să furnizați informațiile solicitate în secțiunile A și B din această parte și din partea III pentru fiecare dintre subcontractanții (categoriile de subcontractanți) în cauză.</p>	

### Partea III – Motive de excludere

Partea III a formularului DUAЕ se completează online de către autoritatea contractantă, entitatea contractantă și operatorii economici.

<b>A.</b>	<b>Motive referitoare la condamnările penale</b>	
	<p><b>Art.18</b> din Legea nr.131 din 03.07.2015 stabilește următoarele motive de excludere.</p> <p>Al. (1) Autoritatea contractantă are obligația de a exclude din procedura de atribuire a contractului de achiziții publice orice ofertant sau candidat despre care are cunoștință că, în ultimii 5 ani, a fost condamnat, prin hotărârea definitivă a unei instanțe judecătorești, pentru participare la activități ale unei organizații sau grupări criminale, pentru corupție, pentru fraudă și/sau pentru spălare de bani, pentru infracțiuni de terorism sau infracțiuni legate de activități teroriste, finanțarea terorismului, exploatarea prin muncă a copiilor și alte forme de trafic de persoane.</p> <p>Al. (1<sup>1</sup>) Obligația de excludere a ofertantului / candidatului se aplică și în cazul în care persoana condamnată printr-o hotărâre definitivă a unei instanțe de judecată pentru infracțiunile prevăzute la alin.1 este membru al organismului de administrare, de conducere sau de control în cadrul acestuia.</p> <p>Al. (6) Orice ofertant/candidat care se află în una din situațiile menționate la art.18 alin. (1) și (2) din legea 131/03.07.2018 privind achizițiile publice, furnizează dovezi care să arate că măsurile luate de el sânt suficiente pentru a demonstra fiabilitatea sa, în pofida existenței unui motiv de excludere. Dacă autoritatea contractantă consideră astfel de dovezi suficiente, ofertantul/candidatul în cauză nu este exclus de la procedura de achiziție publică.</p> <p>Al. (7) În sensul alin. (6), ofertantul/candidatul dovedește că a plătit sau s-a angajat să plătească o compensație în ceea ce privește eventualele prejudicii cauzate prin infracțiune sau prin abateri, că a clarificat complet faptele și împrejurările cooperând activ cu autoritățile abilitate să investigheze cazul și că a întreprins măsuri concrete la nivel tehnic, organizațional și în materie de personal, adecvate pentru a preveni orice noi infracțiuni sau abateri.</p> <p>Al. (8) Măsurile întreprinse de către ofertant/candidat în sensul alin. (7) sânt evaluate ținând seama de gravitatea și circumstanțele particulare ale infracțiunii sau ale abaterii. În cazul în care consideră că măsurile întreprinse sânt insuficiente, autoritatea contractantă informează ofertantul/candidatul despre motivele excluderii.</p> <p>Al. (9) Un ofertant/candidat care a fost exclus prin hotărâre definitivă a unei instanțe de judecată de la participarea la procedurile de achiziții publice nu are dreptul să facă uz de posibilitatea prevăzută la alin. (6)–(8).</p>	

	Participare la o organizație criminală <i>Text</i>	<input type="checkbox"/> Da <b>+Nu</b>
	Corupție <i>Text</i>	<input type="checkbox"/> Da <b>+Nu</b>
	Fraude <i>Text</i>	<input type="checkbox"/> Da <b>+Nu</b>
	Infrațiuni teroriste sau infrațiuni legate de activitățile teroriste <i>Text</i>	<input type="checkbox"/> Da <b>+Nu</b>
	Spălare de bani sau finanțarea terorismului <i>Text</i>	<input type="checkbox"/> Da <b>+Nu</b>
	Exploatarea prin muncă a copiilor și alte forme de trafic de persoane <i>Text</i>	<input type="checkbox"/> Da <b>+Nu</b>
<b>B.</b>	<b>Motive legate de plata impozitelor sau a contribuțiilor la asigurările sociale</b>	
	<p><b>Art.18</b> din Legea nr.131 din 03.07.2015 stabilește următoarele motive de excludere.</p> <p><i>Al. (2) Autoritatea contractantă are obligația de a exclude din procedura de atribuire a contractului de achiziții publice orice ofertant sau candidat care se află în oricare dintre următoarele situații:</i></p> <p><i>Lit. (b) nu și-a îndeplinit obligațiile de plată a impozitelor, taxelor și contribuțiilor de asigurări sociale în conformitate cu prevederile legale în vigoare în Republica Moldova sau în țara în care este stabilit.</i></p> <p><i>Al. (2<sup>2</sup>) Prin derogare de la alin.2 lit. b), ofertantul/candidatul nu este exclus din procedura de atribuire dacă beneficiază, în condițiile legii, de eșalonarea obligațiilor de plată a impozitelor, taxelor și contribuțiilor de asigurări sociale ori de alte facilități în vederea plății acestora, inclusiv a majorărilor de întârziere (penalităților) și/sau a amenzilor.</i></p>	
	<b>Plata impozitelor</b> Intreprinderea nu are restante fata de bugetul de stat.	<input type="checkbox"/> Da <b>+Nu</b>
	Această încălcare a obligațiilor a fost stabilită prin alte mijloace decât o hotărâre judecătorească sau administrativă?	<input type="checkbox"/> Da <input type="checkbox"/> Nu
	În cazul în care această încălcare a obligațiilor a fost stabilită printr-o hotărâre judecătorească sau administrativă, această decizie este definitivă și obligatorie? <i>Vă rugăm să precizați data condamnării</i> <i>În cazul unei condamnări, durata perioadei de excludere, în măsura în care aceasta este stabilită direct în condamnare</i> <i>Descrieți ce mijloace au fost utilizate</i>	<input type="checkbox"/> Da <input type="checkbox"/> Nu  Se completează de către operatorii economici  text
	Operatorul economic și-a îndeplinit obligațiile plătind impozitele sau contribuțiile la asigurările sociale datorate sau încheind un aranjament cu caracter obligatoriu în vederea plății acestora, inclusiv, după caz, a eventualelor dobânzi acumulate sau a amenzilor?  <i>Vă rugăm să le descrieți</i> <i>Aceste informații sunt disponibile gratuit pentru autorități, dintr-o bază de date națională?</i>	<b>+Da</b> <input type="checkbox"/> Nu  <b>+Da</b> <input type="checkbox"/> Nu www.fisc.md
	<b>Plata asigurărilor sociale</b>	
	Operatorul economic și-a încălcat obligațiile cu privire la plata contribuțiilor la asigurările sociale atât pe teritoriul Republicii Moldova, cât și în alte state?	<b>+Nu</b>

	Această încălcare a obligațiilor a fost stabilită prin alte mijloace decât o hotărâre judecătorească sau administrativă?	<input type="checkbox"/> Da <input type="checkbox"/> Nu
	În cazul în care această încălcare a obligațiilor a fost stabilită printr-o hotărâre judecătorească sau administrativă, această decizie este definitivă și obligatorie? <i>Vă rugăm să precizați data condamnării</i> <i>În cazul unei condamnări, durată perioadei de excludere, în măsura în care aceasta este stabilită direct în condamnare</i> <i>Descrieți ce mijloace au fost utilizate</i>	<input type="checkbox"/> Da <input type="checkbox"/> Nu
	Operatorul economic și-a îndeplinit obligațiile plătind impozitele sau contribuțiile la asigurările sociale datorate sau încheind un aranjament cu caracter obligatoriu în vederea plății acestora, inclusiv, după caz, a eventualelor dobânzi acumulate sau a amenzilor? <i>Vă rugăm să le descrieți</i> <i>Aceste informații sunt disponibile gratuit pentru autorități, dintr-o bază de date națională ?</i>	<b>+Da</b> <input type="checkbox"/> Nu  www.fisc.md
<b>C.</b>	<b>Includerea în lista de interdicție a operatorilor economici.</b>	
	Este operatorul economic înscris în lista de interdicție a operatorilor economici în conformitate cu Articolul 18 al. e) din Legea nr.131 din 03.07.2015 privind achizițiile publice.	<input type="checkbox"/> Da <b>+Nu</b>
<b>D.</b>	<b>Motive legate de insolvență, conflicte de interese sau abateri profesionale</b>	
	<b>Art.18 al. 2</b> din Legea nr.131 din 03.07.2015 stabilește următoarele motive de excludere. <i>lit. (a) se află în proces de insolvabilitate ca urmare a hotărârii judecătorești;</i> <i>lit. (c) a fost condamnat, în ultimii 3 ani, prin hotărârea definitivă a unei instanțe judecătorești, pentru o faptă care a adus atingere eticii profesionale sau pentru comiterea unei greșeli în materie profesională;</i> <i>lit. (d) a prezentat informații false sau nu a prezentat informațiile solicitate de către autoritatea contractantă în scopul demonstrării îndeplinirii criteriilor de calificare și selecție;</i> <i>lit. (d<sup>1</sup>) a încălcat obligațiile aplicabile în domeniul mediului, muncii și asigurărilor sociale, în cazul în care autoritatea contractantă demonstrează, prin orice mijloace adecvate, acest fapt;</i> <i>lit. (d<sup>2</sup>) se face vinovat de o abatere profesională, care îi pune la îndoială integritatea, în cazul în care autoritatea contractantă demonstrează, prin orice mijloace adecvate, acest fapt;</i> <i>lit.(d<sup>3</sup>) a încheiat cu alți operatori economici acorduri care vizează denaturarea concurenței, în cazul în care acest fapt se constată prin decizie a organului abilitat în acest sens;</i> <i>lit. (d<sup>4</sup>) se află într-o situație de conflict de interese care nu poate fi remediată în mod efectiv prin măsurile prevăzute la art. 74.</i>	
	În măsura cunoștințelor sale, operatorul economic și-a încălcat obligațiile în domeniul mediului ?	<input type="checkbox"/> Da <b>+Nu</b>
	Ați luat măsuri pentru a demonstra fiabilitatea dumneavoastră (autocorectare) <i>Vă rugăm să le descrieți</i>	<input type="checkbox"/> Da <input type="checkbox"/> Nu
	În măsura cunoștințelor sale, operatorul economic și-a încălcat obligațiile în domeniul social?	<input type="checkbox"/> Da <b>+Nu</b>
	Ați luat măsuri pentru a demonstra fiabilitatea dumneavoastră (autocorectare) <i>Vă rugăm să le descrieți</i>	<input type="checkbox"/> Da <input type="checkbox"/> Nu
	În măsura cunoștințelor sale, operatorul economic și-a încălcat obligațiile în domeniul muncii?	<input type="checkbox"/> Da <b>+Nu</b>
	Ați luat măsuri pentru a demonstra fiabilitatea	<input type="checkbox"/> Da <input type="checkbox"/> Nu



	dumneavoastră (autocorectare) <i>Vă rugăm să le descrieți</i>	
	<b>Falimentul</b>	
	Operatorul economic este în stare de faliment? <i>Vă rugăm să le descrieți</i>	<input type="checkbox"/> Da <input checked="" type="checkbox"/> <b>Nu</b>
	<i>Precizați motivele pentru care veți putea fi, totuși, în măsură să executați contractul. Nu este necesar să se furnizeze aceste informații în cazul în care excluderea operatorilor economici în acest caz a devenit obligatorie în temeiul legislației naționale aplicabile, fără nicio posibilitate de derogare atunci când operatorul economic este, totuși în măsură să execute contractul.</i>	
	<i>Aceste informații sunt disponibile gratuit pentru autorități, dintr-o bază de date națională ?</i>	<input type="checkbox"/> Da <input type="checkbox"/> Nu Nu suntem în stare de faliment.
	<b>Insolvența</b>	
	Operatorul economic este în situație de insolvență sau de lichidare? <i>Vă rugăm să le descrieți</i>	<input type="checkbox"/> Da <input checked="" type="checkbox"/> <b>Nu</b>
	<i>Precizați motivele pentru care veți putea fi, totuși, în măsură să executați contractul. Nu este necesar să se furnizeze aceste informații în cazul în care excluderea operatorilor economici în acest caz a devenit obligatorie în temeiul legislației naționale aplicabile, fără nicio posibilitate de derogare atunci când operatorul economic este, totuși în măsură să execute contractul.</i>	
	<i>Aceste informații sunt disponibile gratuit pentru autorități, dintr-o bază de date națională ?</i>	<input type="checkbox"/> Da <input type="checkbox"/> Nu Nu suntem în situație de insolvență sau de lichidare.
	<b>Faliment</b>	
	Operatorul economic se află într-o situație similară, cum ar fi falimentul, care rezultă dintr-o procedură similară din legislațiile sau reglementările naționale? <i>Vă rugăm să le descrieți</i>	<input type="checkbox"/> Da <input checked="" type="checkbox"/> <b>Nu</b>
	<i>Precizați motivele pentru care veți putea fi, totuși, în măsură să executați contractul. Nu este necesar să se furnizeze aceste informații în cazul în care excluderea operatorilor economici în acest caz a devenit obligatorie în temeiul legislației naționale aplicabile, fără nicio posibilitate de derogare atunci când operatorul economic este, totuși în măsură să execute contractul.</i>	
	<i>Aceste informații sunt disponibile gratuit pentru autorități, dintr-o bază de date națională ?</i>	<input type="checkbox"/> Da <input type="checkbox"/> Nu se completează de către operatorul economic: adresa de internet, autoritatea emitentă sau organismul emitent. Referința exactă a documentației.
	<b>Active administrate de lichidator</b>	
	Activele operatorului economic sunt administrate de un lichidator sau de o instanță? <i>Vă rugăm să le descrieți</i>	<input type="checkbox"/> Da <input checked="" type="checkbox"/> <b>Nu</b>
	<i>Precizați motivele pentru care veți putea fi, totuși, în măsură să executați contractul. Nu este necesar să se furnizeze aceste informații în cazul în care excluderea operatorilor economici în acest caz a devenit obligatorie în temeiul legislației naționale aplicabile, fără nicio posibilitate de derogare atunci când operatorul economic este, totuși în măsură să execute contractul.</i>	
	<i>Aceste informații sunt disponibile gratuit pentru autorități, dintr-o bază de date națională ?</i>	<input type="checkbox"/> Da <input type="checkbox"/> Nu Întreprinderea nu are active

		administrare de către un lichidator sau de către o instanță.
	<b>Activitățile economice sunt suspendate</b>	
	Activitățile economice ale operatorului economic sunt suspendate? <i>Vă rugăm să le descrieți</i>	<input type="checkbox"/> Da <b><u>+Nu</u></b>
	<i>Precizați motivele pentru care veți putea fi, totuși, în măsură să executați contractul. Nu este necesar să se furnizeze aceste informații în cazul în care excluderea operatorilor economici în acest caz a devenit obligatorie în temeiul legislației naționale aplicabile, fără nicio posibilitate de derogare atunci când operatorul economic este, totuși în măsură să execute contractul.</i>	
	<i>Aceste informații sunt disponibile gratuit pentru autorități, dintr-o bază de date națională ?</i>	<input type="checkbox"/> Da <input type="checkbox"/> Nu Activitățile economice nu sunt suspendate.
	<b>Acorduri cu alți operatori economici care vizează denaturarea concurenței</b>	
	Operatorul economic a încheiat acorduri cu alți operatori economici care au ca obiect denaturarea concurenței? <i>Vă rugăm să le descrieți</i>	<input type="checkbox"/> Da <b><u>+Nu</u></b>
	<i>Precizați motivele pentru care veți putea fi, totuși, în măsură să executați contractul. Nu este necesar să se furnizeze aceste informații în cazul în care excluderea operatorilor economici în acest caz a devenit obligatorie în temeiul legislației naționale aplicabile, fără nicio posibilitate de derogare atunci când operatorul economic este, totuși în măsură să execute contractul.</i>	
	Ați luat măsuri pentru a demonstra fiabilitatea dumneavoastră (autocorectare) <i>Vă rugăm să le descrieți</i>	<input type="checkbox"/> Da <input type="checkbox"/> Nu
	<b>Conflict de interese care decurge din participarea la procedura de achiziții publice.</b>	
	Operatorul economic are cunoștință de vreun conflict de interese, astfel cum se precizează în legislația națională, anunțul relevant sau documentele achiziției, care decurge din participarea sa la procedura de achiziții publice? <i>Vă rugăm să le descrieți</i>	<input type="checkbox"/> Da <b><u>+Nu</u></b>
	<b>Implicare directă sau indirectă în pregătirea acestei proceduri de achiziții publice</b>	
	Operatorul economic sau o întreprindere care are legături cu acesta a oferit consultanță autorității contractante sau entității contractante sau a participat în orice alt mod la pregătirea procedurii de achiziții publice? <i>Vă rugăm să le descrieți</i>	<input type="checkbox"/> Da <b><u>+Nu</u></b>
	<b>Încetare anticipată, daune-interese sau alte sancțiuni comparabile</b>	
	Operatorul economic s-a aflat într-o situație în care un contract de achiziții publice anterior, un contract anterior încheiat cu o entitate contractantă sau un contract de concesiune anterior a fost realizat anticipat sau au fost impuse daune-interese sau alte sancțiuni comparabile în legătură cu respectivul contract anterior:	<input type="checkbox"/> Da <b><u>+Nu</u></b>

	<i>Vă rugăm să descrieți</i>	
	Ați luat măsuri pentru a demonstra fiabilitatea dumneavoastră (autocorectare) <i>Vă rugăm să le descrieți</i>	<input type="checkbox"/> Da <input type="checkbox"/> Nu
	<b>Vinovat de interpretare eronată, nedivulgare de informații, incapacitate de a furniza documentele necesare și obținere de informații confidențiale referitoare la această procedură</b>	
	Operatorul economic s-a aflat într-una dintre situațiile următoare: a) Nu s-a făcut grav vinovat de declarații false la furnizarea informațiilor necesare pentru verificarea absenței motivelor de excludere sau a îndeplinirii criteriilor de selecție; b) A ascuns astfel de informații; c) Nu a fost în măsură să furnizeze, fără întârziere, documentele justificative solicitate de autoritatea contractantă sau de entitatea contractantă, și d) A încercat să influențeze în mod nepermis procesul decizional al autorității contractante sau entității contractante, să obțină informații confidențiale care i-ar putea conferi avantaje necuvenite în cadrul procedurii de achiziții publice sau că a furnizat din neglijență informații false care pot avea o influență semnificativă asupra deciziilor privind excluderea, selecția și atribuirea?	<input type="checkbox"/> Da <b><u>+Nu</u></b>
	<b>Art.18</b> din Legea nr.131 din 03.07.2015 prevede: <i>Al. (3) Autoritatea contractantă extrage informația necesară pentru constatarea existenței sau inexistenței circumstanțelor descrise la alin. (1) și (2) din bazele de date disponibile ale autorităților publice sau ale părților terțe. Dacă acest lucru nu este posibil, autoritatea contractantă are obligația de a accepta ca fiind suficient și relevant pentru demonstrarea faptului că ofertantul/candidatul nu se încadrează în niciuna dintre situațiile prevăzute la alin. (1) și (2) orice document considerat edificator, din acest punct de vedere, în țara de origine sau în țara în care ofertantul/candidatul este stabilit, cum ar fi certificate, caziere juridice sau alte documente echivalente emise de autorități competente din țara respectivă. Al. (4) În ceea ce privește situațiile menționate la alin. (2), în conformitate cu legislația internă a statului în care sânt stabiliți ofertanții/candidații, prevederile alin. (3) se referă la persoane fizice și persoane juridice, inclusiv, după caz, la directori de companii sau la orice persoană cu putere de reprezentare, de decizie ori de control privind ofertantul/candidatul. Al.(5) În cazul în care în țara de origine sau în țara în care este stabilit ofertantul/candidatul nu se emit documente de natura celor specificate la alin. (3) sau aceste documente nu vizează toate situațiile prevăzute la alin. (1) și (2), autoritatea contractantă are obligația de a accepta o declarație pe propria răspundere sau, dacă în țara respectivă nu există prevederi legale referitoare la declarația pe propria răspundere, o declarație autentică dată în fața unui notar, a unei autorități administrative sau judiciare sau a unei asociații profesionale care are competențe în acest sens.</i>	

#### Partea IV – Criteriile de selecție

Partea IV se completează online de către autoritatea contractantă, entitatea contractantă și operatorii economici și include.

<b>A.</b>	<b>Capacitatea de a corespunde cerințelor</b>	
	Art.21 din Legea nr.131 din 03.07.2015 stabilește următoarele motive de selecție:	
	Înscrierea într-un registru profesional relevant:	
	Este înscris între-unul dintre registrele profesionale sau comerciale relevante naționale sau din statele membre UE în care este stabilit	<b><u>+Da</u></b> <input type="checkbox"/> Nu
	<i>Aceste informații sunt disponibile gratuit pentru autorități,</i>	<b><u>+Da</u></b> <input type="checkbox"/> Nu

	<i>dintr-o bază de date națională ?</i>	Se anexează
	Este necesară o autorizație pentru ca operatorul economic să poată presta serviciul în cauză în țara unde este stabilit: <i>Vă rugăm să le descrieți</i>	<input checked="" type="checkbox"/> <b>Da</b> <input type="checkbox"/> Nu
	<i>Aceste informații sunt disponibile gratuit pentru autorități, dintr-o bază de date națională ?</i>	<input checked="" type="checkbox"/> <b>Da</b> <input type="checkbox"/> Nu Se anexează
<b>B.</b>	<b>Capacitatea economică și financiară</b>	
	Articolul 20 al.1 din Legea 131 din 03.07.2018 privind achizițiile publice, stabilește că, <i>Demonstrarea capacității economice și financiare a operatorului economic se realizează prin prezentarea unuia sau a mai multor documente relevante, cum ar fi</i>	
	<b>Declarații bancare</b>	
	Operatorul economic va fi în măsură să furnizeze declarații bancare sau, după caz, dovezi privind asigurarea riscului profesional, sau să furnizeze informații care să îi permită autorității contractante sau entității contractante să obțină aceste informații direct prin accesarea unei baze de date naționale în orice stat, disponibilă în mod gratuit? <i>Vă rugăm să le descrieți</i>	<input checked="" type="checkbox"/> <b>Da</b> <input type="checkbox"/> Nu
	<i>Aceste informații sunt disponibile gratuit pentru autorități, dintr-o bază de date națională ?</i>	<input type="checkbox"/> <b>Da</b> <input checked="" type="checkbox"/> <b>Nu</b> Potrivit articolului 55, alin.(1) CC ”Persoana juridica este organizația care are un patrimoniu distinct și răspunde pentru obligațiile sale cu acest patrimoniu...”, iar potrivit legii din patrimoniul întreprinderii face parte și capitalul social care potrivit extrasului constituit circa 4040774 lei (extrasul se anexează). Reieșind din cele relatate garantam ca suntem în stare de a răspunde pentru acțiunile sale și fără un contract de asigurare de răspundere civilă generală.
	<b>Cifra de afaceri anuală</b> Art. 20 din Legea 131 din 03.07.2018 privind achizițiile publice, stabilește că. <i>Al. (1<sup>1</sup>) În sensul alin. (1) lit. c), cifra de afaceri anuală minimă impusă operatorilor economici nu trebuie să depășească de două ori valoarea estimată a contractului, cu excepția cazurilor bine justificate, precum cele legate de riscurile speciale aferente naturii bunurilor, lucrărilor sau serviciilor. Autoritatea contractantă indică principalele motive pentru o astfel de cerință în documentația de atribuire. Atunci când un contract este împărțit în loturi, indicele cifrei de afaceri se aplică pentru fiecare lot individual. Cu toate acestea, autoritatea contractantă stabilește cifra de afaceri anuală minimă impusă operatorilor economici cu referire la grupuri de loturi, dacă ofertantului câștigător îi sânt atribuite mai multe loturi care trebuie executate în același timp. În cazul în care urmează să se atribuiască contracte bazate pe un acord-cadru, cifra de afaceri anuală maximă se calculează în funcție de dimensiunea maximă anticipată a contractelor specifice care vor fi executate în același timp sau, dacă aceasta nu este cunoscută, pe baza valorii estimate a acordului-cadru. În cazul unor sisteme dinamice de achiziții, cifra de</i>	

	<i>afaceri anuală maximă se calculează pe baza dimensiunii maxime anticipate a contractelor specifice care urmează să fie atribuite în cadrul sistemului respectiv.</i>	
	Cifra de afaceri anuală pentru numărul de exerciții financiare impus în anunțul relevant, în documentele achiziției sau în DUAE, este după cum urmează: <i>Se completează de către autoritatea contractantă</i> Valoare	Se anexează ultimul raport financiar.
	<i>Aceste informații sunt disponibile gratuit pentru autorități, dintr-o bază de date națională ?</i>	<input type="checkbox"/> Da <input checked="" type="checkbox"/> <b>Nu</b> Se anexează ultimul raport financiar.
	<b>Cifra de afaceri medie anuală</b>	
	Cifra de afaceri medie anuală pentru numărul de ani impus în anunțul relevant, în documentele achiziției sau în DUAE, este după cum urmează: <i>Se completează de către autoritatea contractantă</i>  Număr de ani Valoare	Se anexează ultimul raport financiar.
	<i>Aceste informații sunt disponibile gratuit pentru autorități, dintr-o bază de date națională ?</i>	<input type="checkbox"/> Da <input checked="" type="checkbox"/> <b>Nu</b> Se anexează ultimul raport financiar.
	<b>Raport financiar</b>	
	Operatorul economic va fi în măsură să furnizeze raportul financiar înregistrat, extrase din raportul financiar, sau să furnizeze informații care să îi permită autorității contractante sau entității contractante să obțină acest raport direct prin accesarea unei baze de date naționale în orice stat, disponibilă în mod gratuit?	<input checked="" type="checkbox"/> <b>Da</b> <input type="checkbox"/> Nu
	<i>Aceste informații sunt disponibile gratuit pentru autorități, dintr-o bază de date națională?</i>	<input type="checkbox"/> Da <input checked="" type="checkbox"/> <b>Nu</b> Se anexează ultimul raport financiar.
	<i>Dacă autoritatea contractantă sau entitatea contractantă solicită în anunțul de participare prezentarea unor formulare care conțin informații privind capacitatea economică sau financiară, vă rugăm să furnizați formularele solicitate în anunțul de participare.</i>	
	<p><b>Art. 20</b> din Legea 131 din 03.07.2018 privind achizițiile publice, stabilește că:</p> <p>Al. (5) În cazul în care ofertantul/candidatul își demonstrează capacitatea economică și financiară invocând și susținerea acordată, în conformitate cu prevederile alin. (4), de către o altă persoană, acesta are obligația de a dovedi susținerea de care beneficiază prin prezentarea în formă scrisă a unui angajament ferm al persoanei respective, încheiat în formă autentică, prin care această persoană confirmă faptul că va pune la dispoziția ofertantului/candidatului resursele financiare invocate. Persoana care asigură susținerea financiară trebuie să îndeplinească criteriile de selecție relevante și nu trebuie să se afle în niciuna dintre situațiile prevăzute la art. 18 alin. (1) și alin. (2) lit. a), c)–d<sup>3</sup>), care determină excluderea din procedura de atribuire.</p> <p>Al. (6) Atunci când ofertantul/candidatul se bazează pe capacitățile altei persoane în ceea ce privește criteriile referitoare la capacitatea economică și financiară, autoritatea contractantă solicită ca ofertantul/candidatul și acea persoană să fie răspunzătoare solidar pentru executarea contractului.</p> <p>Al. (7) În aceleași condiții prevăzute la alin. (4)–(6), o asociație de operatori economici are dreptul să se bazeze pe capacitățile membrilor asociației sau ale altor persoane.</p>	
<b>C.</b>	<b>Capacitatea tehnică și/sau profesională</b>	
	Art.21 din Legea nr.131 din 03.07.2015 stabilește următoarele motive de selecție:	
	Operatorul economic va fi în măsură să furnizeze	<input checked="" type="checkbox"/> <b>Da</b> <input type="checkbox"/> Nu

	documentele solicitate de către autoritatea contractantă sau entitatea contractantă în anunțul de participare, care demonstrează capacitatea tehnică și/sau profesională pentru executarea viitorului contract, sau să furnizeze informații care să îi permită autorității contractante sau entității contractante să obțină aceste informații direct prin accesarea unei baze de date naționale în orice stat, disponibilă în mod gratuit?	
	<i>Aceste informații sunt disponibile gratuit pentru autorități, dintr-o bază de date națională?</i>	<input type="checkbox"/> Da <input type="checkbox"/> Nu se completează de către operatorul economic:  text  adresa de internet, autoritatea emitentă sau organismul emitent. Referința exactă a documentației.
	<i>Dacă autoritatea contractantă sau entitatea contractantă solicită în anunțul de participare prezentarea unor formulare care conțin informații privind capacitatea tehnică sau profesională, vă rugăm să furnizați formularele solicitate în anunțul de participare.</i>	
	<b>Pentru contractele de achiziție de lucrări: executarea de lucrări de tipul specificat</b>	
	Numai pentru contractele de achiziții publice de lucrări: în perioada de referință, operatorul economic a îndeplinit următoarele lucrări de tipul specificat. Autoritățile contractante pot solicita experiența de până la cinci ani și pot accepta experiența acumulată în urmă cu peste cinci ani.	
	Descriere	
	Valoare	
	Data de începere	
	Data de încheiere	
	Beneficiari	
	<i>Aceste informații sunt disponibile gratuit pentru autorități, dintr-o bază de date națională?</i>	<input type="checkbox"/> Da <input type="checkbox"/> Nu se completează de către operatorul economic:  text  adresa de internet, autoritatea emitentă sau organismul emitent. Referința exactă a documentației.
	<b>Pentru contractele de achiziție de bunuri, servicii: executarea de livrări, prestări de tipul specificat</b>	
	Numai pentru contractele de achiziții publice de bunuri și servicii: în perioada de referință, operatorul economic a efectuat următoarele livrări, prestări principale de tipul specificat în anunțul de participare. Autoritățile contractante pot solicita experiența de până la trei ani și pot accepta experiența acumulată în urmă cu peste trei ani. <i>Vă rugăm să le descrieți</i>	
	Valoare	
	Data de începere	
	Data de încheiere	

	<b>Beneficiari</b>	
	<i>Aceste informații sunt disponibile gratuit pentru autorități, dintr-o bază de date națională?</i>	<input type="checkbox"/> Da <input type="checkbox"/> Nu se completează de către operatorul economic:  text  adresa de internet, autoritatea emitentă sau organismul emitent. Referința exactă a documentației.
	<i>Dacă autoritatea contractantă sau entitatea contractantă solicită în anunțul de participare prezentarea unor formulare, vă rugăm să furnizați formularele solicitate în anunțul de participare.</i>	
	<b>Instalații tehnice și măsuri de asigurare a calității</b>	
	Vă rugăm să furnizați detalii referitoare la tehnicienii sau organismele tehnice pe care operatorul economic le poate solicita, în special cele responsabile de controlul calității în legătură cu acest exercițiu de achiziții publice. <i>Vă rugăm să le descrieți</i>	
	vă rugăm să furnizați o declarație cu privire la sisteme de management și de trasabilitate în cadrul lanțului de aprovizionare utilizate.	<input checked="" type="checkbox"/> <b>Da</b> <input type="checkbox"/> Nu
	<i>Aceste informații sunt disponibile gratuit pentru autorități, dintr-o bază de date națională?</i>	<input checked="" type="checkbox"/> <b>Da</b> <input type="checkbox"/> Nu www.inoxplus.md
	<i>Dacă autoritatea contractantă sau entitatea contractantă solicită în anunțul de participare prezentarea unor formulare, vă rugăm să furnizați formularele solicitate în anunțul de participare.</i>	
	<b>Permiterea controalelor</b>	
	Pentru produsele sau serviciile complexe care urmează să fie furnizate sau, în mod excepțional, pentru produsele sau serviciile necesare cu un scop anume. Operatorul economic va permite efectuarea de verificări ale capacităților de producție sau ale capacității tehnice a operatorului economic și, dacă este necesar, ale mijloacelor de studiu și de cercetare de care dispune și ale măsurilor de control al calității? Vă rugăm să rețineți că, în cazul în care operatorul economic a decis să subcontracteze o parte din contract și se bazează pe capacitățile subcontractantului pentru executarea părții respective, trebuie să completați un DUAE separat pentru astfel de subcontractanți. <i>Permiteți verificări</i>	<input checked="" type="checkbox"/> <b>Da</b> <input type="checkbox"/> Nu
	<b>Diplome de studii și calificări profesionale</b>	
	Următoarele calificări educaționale și profesionale sunt deținute de prestatorul de servicii sau de contractantul însuși și/sau în funcție de cerințele stabilite în anunțul de participare sau în documentele procedurii de achiziție de către personalul său de conducere. <i>Vă rugăm să le descrieți</i>	
	<i>Aceste informații sunt disponibile gratuit pentru autorități, dintr-o bază de date națională?</i>	<input checked="" type="checkbox"/> <b>Da</b> <input type="checkbox"/> Nu Se prezinta la solicitare.

	<i>Dacă autoritatea contractantă sau entitatea contractantă solicită în anunțul de participare prezentarea unor formulare, vă rugăm să furnizați formularele solicitate în anunțul de participare.</i>	
	<b>Măsuri de management al mediului</b>	
	Operatorul economic va putea să aplice următoarele măsuri de management de mediu atunci când execută contractul: <i>Vă rugăm să le descrieți</i>	
	<i>Aceste informații sunt disponibile gratuit pentru autorități, dintr-o bază de date națională?</i>	<input type="checkbox"/> Da <input type="checkbox"/> Nu se completează de către operatorul economic:  text  adresa de internet, autoritatea emitentă sau organismul emitent. Referința exactă a documentației.
	<b>Numărul membrilor personalului de conducere</b>	
	Numărul membrilor personalului de conducere ale operatorului economic din ultimii trei ani au fost după cum urmează.	Anul 2016 Număr 1 Anul 2017 Număr 1 Anul 2018 Număr 1
	<b>Pentru contractele de achiziție de bunuri/servicii: eşantioane, descrieri sau fotografii, fără certificate de autenticitate</b>	
	Pentru contractele de achiziții publice de bunuri/servicii: operatorul economic va furniza eşantioanele, descrierile sau fotografiile solicitate ale produselor/serviciilor care urmează să fie furnizate/prestate, care nu trebuie să fie însoțite de certificate de autenticitate.	<b>+Da</b> <input type="checkbox"/> Nu
	<i>Aceste informații sunt disponibile gratuit pentru autorități, dintr-o bază de date națională?</i>	<b>+Da</b> <input type="checkbox"/> Nu www.inoxplus.md
	<i>Dacă autoritatea contractantă sau entitatea contractantă solicită în anunțul de participare prezentarea unor formulare, vă rugăm să furnizați formularele solicitate în anunțul de participare.</i>	
<b>D.</b>	<b>Sisteme de asigurare a calității și standarde de management de mediu.</b>	
	Art. al din lege stabilește următoarele motive de selecție.	
	Certificate emise de organisme independente cu privire la sistemele sau standardele de management de mediu	<b>+Da</b> <input type="checkbox"/> Nu
	<i>Aceste informații sunt disponibile gratuit pentru autorități, dintr-o bază de date națională?</i>	<b>+Da</b> <input type="checkbox"/> Nu Se prezinta la solicitare.
	<i>Dacă autoritatea contractantă sau entitatea contractantă solicită în anunțul de participare prezentarea unor formulare, vă rugăm să furnizați formularele solicitate în anunțul de participare.</i>	

## Partea V- Indicații generale pentru toate criteriile de selecție



Partea V - se completează online de către autoritatea contractantă, entitatea contractantă și operatorii economici și include.

<p><b>A.</b></p>	<p><b>Îndeplinirea tuturor criteriilor de selecție impuse:</b>          Operatorul economic va fi în măsură să furnizeze formularele, certificatele, avizele și alte documente indicate în anunțul de participare, sau să ofere informații care să îi permită autorității contractante sau entității contractante să obțină aceste documente, informații direct prin accesarea unei baze de date naționale în orice stat, disponibilă în mod gratuit?</p> <p>Termen</p>	<p><input checked="" type="checkbox"/> <b>+Da</b>      <input type="checkbox"/> Nu</p>
	<p><i>Aceste informații sunt disponibile gratuit pentru autorități, dintr-o bază de date națională?</i></p>	<p><input checked="" type="checkbox"/> <b>+Da</b>      <input type="checkbox"/> Nu          Se prezintă la solicitare.</p>

### Partea VI - Preselecția candidaților calificați pentru procedura licitației restrânse, negociere, dialog competitiv și parteneriatul pentru inovare

Partea VI se completează online de către autoritatea contractantă, entitatea contractantă și operatorii economici și include.

<p>Operatorul economic declară că: Îndeplinește criteriile sau regulile obiective și nediscriminatorii aplicabile pentru limitarea numărului de candidați în următorul mod:</p>	<p><input checked="" type="checkbox"/> <b>+Da</b></p>
<p>Operatorul economic declară că: Dispune de certificate sau alte forme de documente justificative, după cum este cerut de anunțul de participare relevant:</p>	<p><input checked="" type="checkbox"/> <b>+Da</b></p>
<p><i>Aceste informații sunt disponibile gratuit pentru autorități, dintr-o bază de date națională?</i></p>	<p><input checked="" type="checkbox"/> <b>+Da</b>      <input type="checkbox"/> Nu          Se prezintă la solicitare.</p>

### Partea VII- Declarațiile finale

Operatorul economic declară că informațiile prezentate în părțile II - VI de mai sus sunt exacte și corecte și că au fost furnizate cunoscând pe deplin consecințele cazurilor grave de declarații false.

Operatorul economic declară în mod oficial că poate să furnizeze, la cerere și fără întârziere, certificatele și alte forme de documente justificative menționate, cu excepția cazului în care:

1. Autoritatea contractantă sau entitatea contractantă are posibilitatea de a obține documentele justificative în cauză direct prin accesarea unei bazei de date relevante care este disponibilă gratuit, și se consimte accesul la informațiile menționate, în cazul în care acest lucru este necesar.

Operatorul economic declară în mod oficial că este de acord ca IMSP Asociația Medicală Teritorială Botanica, astfel cum este descrisă în partea I secțiunea A să obțină acces la documentele justificative privind informațiile pe care le-a furnizat în acest Document Unic de Achiziție European în scopul Informația o găsiți în SIA RSAP. <https://achizitii.md/ro/public/tender/21025312/> MTender ID [ocds-b3wdp1-MD-1593177915821](https://achizitii.md/ro/public/tender/21025312/)

Nume: [Dumitru Covalenco]

Poziția: [Director General]

Data: [03.07.2020]

Locul: [mun. Chișinău]

Semnătura

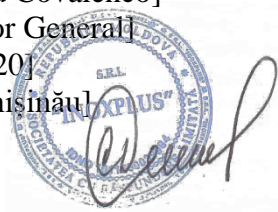

## Specificații de preț (F4.2)

[Acest tabel va fi completat de către ofertant în coloanele 5,6,7,8, iar de către autoritatea contractantă – în coloanele 1,2,3,4,9,10]

Numărul procedurii de achiziție: Achiziții cu costuri mici 21025312, MTender ID <a href="#">ocds-b3wdp1-MD-1593177915821</a>									
Denumirea procedurii de achiziție: „Masa inox”									
Cod CPV	Denumirea bunurilor	Unitatea de măsură	Cantitatea	Preț unitar (fără TVA)	Preț unitar (cu TVA)	Suma fără TVA	Suma cu TVA	Termenul de livrare	Clasificație bugetară (IBAN)
1	2	3	4	5	6	7	8	9	10
	<b>Lot 1</b>	<b>Masa pentru proceduri din inox</b>							
42900000-5	Masa pentru proceduri din inox	buc	24	4 666,67	5 600,00	112 000,00	134 400,00	45 zile din data semnării contractului	
<b>Total oferta</b>						<b>112 000,00</b>	<b>134 400,00</b>		

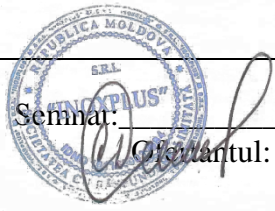

Semnatar: [Signature] Numele, Prenumele: Dumitru Covalenco În calitate de: Director General  
Ofertantul: Inoxplus SRL Adresa: Mun. Chișinău, str. Petru Rareș, 36, bir.48 2005

### Specificații tehnice (F4.1)

[Acest tabel va fi completat de către ofertant în coloanele 3, 4, 5, 7, iar de către autoritatea contractantă – în coloanele 1, 2, 6, 8]

„Masa inox”,  
Achiziții cu costuri mici 21025312, MTender ID [ocds-b3wdp1-MD-1593177915821](https://ocds-b3wdp1-md-1593177915821)

Cod CPV	Denumirea bunurilor	Modelul articolului	Tara de origine	Producătorul	Specificarea tehnică deplină solicitată de către autoritatea contractantă	Specificarea tehnică deplină propusă de către ofertant	Standarde de referință
1	2	3	4	5	6	7	8
	<b>Bunuri</b>						
	<b>Lot 2</b>	<b>Masa pentru proceduri din inox</b>					
42900000-5	Masa pentru proceduri din inox	IP88 	Moldova	Inoxplus	Material: inox rezistent la agenți chimici; Dimensiuni: Lățime 55 ±5cm Lungime 90 ±10cm, Înălțimea 90 ±5cm; Baza mesei construită din profil min. 25x25 mm; Sertar min. 2 buc; Masă mobilă pe roți, min. 2 cu frână; Diametru roți min. 80 mm; Polițe inox min 1 buc.; Grosimea polița min. 0,8 mm; Mâner din inox amplasat lateral pentru manevrarea mesei. Participanții vor prezenta poza cu masa oferită sau desenul machete mesei. Garanție: 12 luni	Material: inox rezistent la agenți chimici; Dimensiuni: Lățime 550 mm Lungime 900 mm, Înălțimea 900 mm; Baza mesei construită din profil min. 25x25 mm; Sertar 2 buc; Masă mobilă pe roți, 2 cu frână; Diametru roți 100 mm; Polițe inox 1 buc.; Grosime blat superior 1.0 mm Grosime poliță 0.8 mm; Mâner din inox amplasat lateral pentru manevrarea mesei. Participanții vor prezenta poza cu masa oferită sau desenul machete mesei. Garanție: 12 luni	

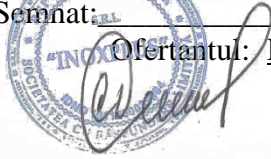
Semnat:  Numele, Prenumele: Dumitru Covalenco În calitate de: Director General  
 Ofertantul: Inoxplus SRL Adresa: Mun. Chișinău, str. Petru Rareș, 36, bir.48 2005

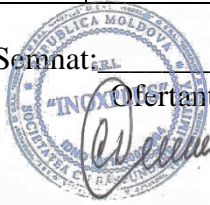

## FORMULARUL F 3.5

### DECLARAȚIE

**de neîncadrare în situațiile ce determină excluderea de la procedura de atribuire, ce vin în aplicarea art. 18 din Legea nr. 131 din 03.07.2015**

Subsemnatul, Covalenco Dumitru reprezentant împuternicit al INOXPLUS S.R.L., în calitate de ofertant/ofertant asociat, declar pe propria răspundere, sub sancțiunea excluderii din procedura de achiziție publică și sub sancțiunile aplicabile faptei de fals în acte publice, că nu mă aflu în situația prevăzută la art. 18 din Legea nr. 131 din 03.07.2015 privind achizițiile publice, respectiv în ultimii 5 ani nu am fost condamnat prin hotărâre definitivă a unei instanțe judecătorești pentru participarea la activități ale unei organizații sau grupări criminale, pentru corupție, fraudă și/sau spălare de bani.

Subsemnatul declar că informațiile furnizate sunt complete și corecte în fiecare detaliu și înțeleg că autoritatea contractantă are dreptul de a solicita, în scopul verificării și confirmării declarațiilor, orice documente doveditoare de care dispun.

Subsemnatul, Covalenco Dumitru reprezentant împuternicit al INOXPLUS S.R.L., în calitate de ofertant/ofertant asociat, la procedura [ocds-b3wdp1-MD-1593177915821](#) pentru atribuirea contractului de achiziție publică având ca obiect Masa inox, codul CPV 42900000-5, la data de 03.07.2020, organizată de IMSP Asociația Medicală Teritorială Botanica, declar pe propria răspundere că:

- a) nu am intrat în proces de insolabilitate ca urmare a hotărârii judecătorești;
- b) mi-am îndeplinit obligațiile de plată a impozitelor, taxelor și contribuțiilor de asigurări sociale, în conformitate cu prevederile legale în vigoare în RM sau în țara în care sunt stabilit până la data solicitată;
- c) nu am fost condamnat, în ultimii 3 ani, prin hotărârea definitivă a unei instanțe judecătorești, pentru o faptă care a adus atingere eticii profesionale sau pentru comiterea unei greșeli în materie profesională;
- d) nu sunt inclus în Lista de interdicție a operatorilor economici.

Subsemnatul declar că informațiile furnizate în scopul demonstrării îndeplinirii criteriilor de calificare și selecție sunt complete și corecte în fiecare detaliu și înțeleg ca autoritatea contractantă are dreptul de a solicita, în scopul verificării și confirmării declarațiilor, orice documente doveditoare de care dispun.

Data completării: 03.07.2020

Semnat: 

Nume/prenume: Covalenco Dumitru

Funcția în cadrul firmei: Director

Denumirea firmei și sigiliu: INOXPLUS S.R.L.



**CERTIFICAT**  
**privind lipsa sau existența restanțelor față de bugetul public național**

Nr.  
№ **A2014314**

din  
от **19.06.2020**

**1. Destinația / Назначение**

Pentru participare la proceduri de achiziții publice

**2. Date despre contribuabil / Информация о налогоплательщике**

Denumirea Наименование	Codul fiscal / Numărul de identificare Фискальный код / Идентификационный номер
<b>INOXPLUS S.R.L.</b>	<b>1011600039984</b>
Adresa sediului de bază (strada, numărul) Адрес основного месторасположения (улица, номер)	Codul - Denumirea localității Код - Наименование населенного пункта
<b>Petru Rares nr.36 of.48</b>	<b>0150-SEC.RISCANI</b>

**3. Atestarea lipsei sau existenței restanțelor conform datelor Sistemului Informațional Automatizat /  
Подтверждение отсутствия или наличия недоимки согласно данных Информационной автоматизированной системы**

La data emiterii prezentului certificat restanța față de bugetul public național constituie/ На дату выдачи данной справки недоимка перед национальным публичным бюджетом составляет:  
**0,00 lei/лей.**

**4. Valabil pînă la / Действителен до 04.07.2020**

**5. Autentificarea Serviciului Fiscal de Stat / Подтверждение Государственной налоговой службы**



Semnătura/Подпись

**Viorica CĂUȘ**

Numele și prenumele/Фамилия и имя

Este extras din Sistemul Informațional al SFS SIA „Contul curent al contribuabilului”// 19.06.2020 ora 11:41:50  
cu aplicarea prevederilor pct. 82-83 Ordin IFPS nr.400 din 14.03.2014 (Monitorul Oficial 72-77/399, 28.03.2014)

NOTA (56,37)



## I.P. "AGENȚIA SERVICII PUBLICE"

Departamentul înregistrare și licențiere a unităților de drept

### EXTRAS

din Registrul de stat al persoanelor juridice

nr. 12491 din 06.08.2019

Denumirea completă: **Societatea cu Răspundere Limitată «INOXPLUS».**

Denumirea prescurtată: **«INOXPLUS» S.R.L.**

Forma juridică de organizare: **Societate cu Răspundere Limitată.**

Numărul de identificare de stat și codul fiscal: **1011600039984.**

Data înregistrării de stat: **28.11.2011.**

Sediul: **MD-2005, str. Petru Rareș, 36, ap.(of.) 48, mun. Chișinău, Republica Moldova.**

Modul de constituire: **nou creată.**

Obiectul principal de activitate:

**1 Comerțul cu ridicata al construcțiilor prefabricate, al structurilor și pieselor din metal pentru construcții;**

**2 Comerțul cu ridicata al metalelor și minereurilor metalifere;**

**3 Fabricarea de butoaie și alte recipiente din metal;**

**4 Fabricarea de structuri și tâmplării metalice pentru construcții;**

**5 Comerțul cu ridicata al aparatelor electrice de uz casnic;**

**6 Comerțul cu ridicata al altor mașini și echipamente utilizate în industrie, comerț și transporturi;**

**7 Comerțul cu ridicata al articolelor de fierărie, utilajului de apeduct și de încălzire.**

Capitalul social: **4040774 lei.**

**Administrator: COVALENCO DUMITRU, IDNP 2000018032064,**

Asociați:

**1. COVALENCO DUMITRU, IDNP 2000018032064**

**cota 4040774.00 lei, ce constituie 100 %.**

Prezentul extras este eliberat în temeiul art. 34 al Legii nr. 220-XVI din 19 octombrie 2007 privind înregistrarea de stat a persoanelor juridice și a întreprinzătorilor individuali și confirmă datele din Registrul de stat la data de: 06.08.2019.

Specialist coordonator  
tel. 022-207-840



**Lazari Aliona**



EB 0275335



Banca Comercială Română Chișinău S.A.  
Str. A. Pușkin 60/2 Municipiul Chișinău  
Republica Moldova MD 2005  
IDNO Cod Fiscal 1003600021533  
Capital Social 728.130.000 MDL  
SWIFT RNCBMD2X  
Tel: +373 22 85 20 00/ +373 22 26 50 00  
Fax: + 373 22 26 50 02/ +373 22 85 20 02  
site: <http://www.bcr.md>  
e-mail: [office@bcr.md](mailto:office@bcr.md)

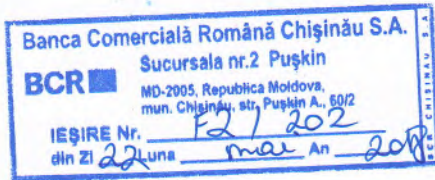

## CERTIFICAT

Prin prezenta, Banca Comercială Română Chișinău S.A. confirmă că **INOXPLUS S.R.L.**, IDNO – 1011600039984 este clientul Băncii și deține în cadrul Sucursalei nr.2 Puskin al BCR Chișinău SA următoarele conturi curente:

IBAN	Valuta contului
MD87RN000000000222480329	MDL
MD87RN000000000222480329	USD
MD87RN000000000222480329	EUR

Certificatul a fost eliberat la cererea clientului pentru a fi prezentat la locul solicitat. Informația specificată în prezentul certificat constituie starea conturilor la data eliberării lui.

Responsabilitate pentru dezvaluirea informației expuse în prezentul certificat este atribuită nemijlocit Clientului. Banca nu poartă răspundere pentru dezvaluirea datelor către terți.

**Director Sucursala nr.2 Pușkin**

**Natalia Petrov**

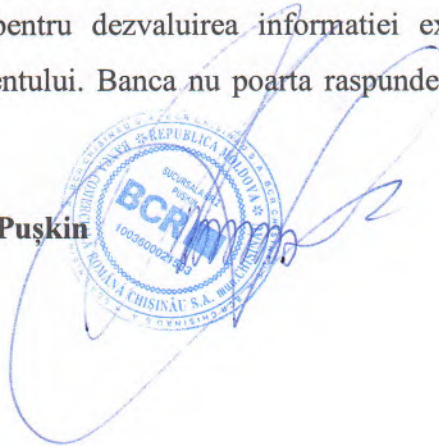

Ex.: Valeria Popa

Tel.: 85-20-46

REPUBLICA



MOLDOVA



# CERTIFICAT DE ÎNREGISTRARE

**Societatea cu Răspundere Limitată "INOXPLUS"**  
ESTE ÎNREGISTRATĂ LA CAMERA ÎNREGISTRĂRII DE STAT

*Numărul de identificare de stat - codul fiscal*  
**1011600039984**

*Data înregistrării*

**28.11.2011**

*Data eliberării*

**28.11.2011**



**Bobeica Ion, registrator**

*Funcția, numele, prenumele persoanei  
care a eliberat certificatul*

*[Signature]*



**MD 0112756**

L.Ș.



**SITUATIILE FINANCIARE**

**Anexe la SNC**  
 "Prezentarea situatiilor financiare"  
 Aprobata de Ministerul Finantelor  
 al Republicii Moldova

2019 pentru perioada 01.01.2019 - 31.12.2019 de lichidare

**BIROUL NAȚIONAL DE STATISTICĂ**

Entitatea: INOXPLUS S.R.L.

Sediul: SEC.RISCANI, STR.PETRU RARES NR.36 OF.48

Raionul(municipiul): 106, DDF RISCANI

Satul(comuna):

Strada: SEC.RISCANI, STR.PETRU RARES NR.36 OF.48

Cod postal: 2012

Cod CUATM: 0150, SEC.RISCANI

Activitatea principala: G4673, Comert cu ridicata al materialului lemnos si al materialelor de constructie si echipamentelor sanitare

Forma proprietate: 15, Proprietatea privată

Forma organizatorico-juridica: 530, Societăți cu răspundere limitată

Cod CUII: 40806995

Codul fiscal: 1011600039984

WEB:

Numele si coordonatele al contabilului-sef: Jizdan Valentina

Telefon: 62055335

Numărul mediu scriptic al personalului în perioada precedentă: 56 persoane.

Unitatea de masura: leu

**Notă informativă privind veniturile și cheltuielile clasificate după natură**

Anexa 8

Indicatori	Cod rd.	Perioada de gestiune	
		precedenta	curenta
1	2	3	4
Venituri din vinzari	010	<u>28983711</u>	<u>42484245</u>
Alte venituri din activitatea operationala	020	<u>140779</u>	<u>2417201</u>
Venituri din alte activitati	030	<u>923099</u>	<u>120498</u>
<b>Total venituri</b> (rd.010 + rd.020 + rd.030)	040	<u>30047589</u>	<u>45021944</u>
Variatia stocurilor	050	<u>-451627</u>	<u>23673</u>
Costul vinzarilor mărfurilor vândute	060	<u>20319616</u>	<u>31532618</u>
Cheltuieli privind stocurile	070	<u>193868</u>	
Cheltuieli cu personalul privind remunerarea muncii	080	<u>1758340</u>	<u>2625573</u>
Contributii de asigurari sociale de stat obligatorii si prime de asigurare obligatorie de asistenta medicala	090	<u>483543</u>	<u>864489</u>
Cheltuieli cu amortizarea si deprecierea activelor imobilizate	100	<u>286325</u>	<u>516754</u>
Alte cheltuieli	110	<u>1485660</u>	<u>1689480</u>
Cheltuieli din alte activitati	120	<u>1026093</u>	
<b>Total cheltuieli</b> (rd.050 + rd.060 + rd.070 + rd.080 + rd.090 + rd.100 + rd.110 + rd.120)	130	<u>25101818</u>	<u>37252587</u>
Profit (pierdere) pina la impozitare (rd.040 - rd.130)	140	<u>4945771</u>	<u>7769357</u>
Cheltuieli privind impozitul pe venit	150	<u>598315</u>	<u>943153</u>
Profit (pierdere) net al perioadei de gestiune (rd.140 - rd.150)	160	<u>4347456</u>	<u>6826204</u>

**BILANȚUL**

la

Anexa 1

Nr. cpt.	ACTIV	Cod rd.	Sold la	
			Inceputul perioadei de gestiune	Sfirsitul perioadei de gestiune
1	2	3	4	5
	<b>Active imobilizate</b>			
	Imobilizari necorporale	010	<u>0</u>	<u>3950</u>
	Imobilizari corporale in curs de executie	020		
	Terenuri	030		
	Mijloace fixe	040	<u>1210053</u>	<u>1934305</u>
	Resurse minerale	050		
	Active biologice imobilizate	060		
	Investitii financiare pe termen lung in parti neafiliate	070		
	Investitii financiare pe termen lung in parti afiliate	080		
	Investitii imobiliare	090		
	Creante pe termen lung	100		
	Avansuri acordate pe termen lung	110		
	Alte active imobilizate	120		
	<b>Total active imobilizate</b> (rd.010 + rd.020 + rd.030 + rd.040 + rd.050 + rd.060 + rd.070 + rd.080 + rd.090 + rd.100 + rd.110 + rd.120)	130	<u>1210053</u>	<u>1938255</u>
	<b>Active circulante</b>			
	Materiale	140	<u>97600</u>	<u>76532</u>

Nr. cpt.	ACTIV	Cod rd.	Sold la	
			Inceputul perioadei de gestiune	Sfirsitul perioadei de gestiune
1	2	3	4	5
2.	Active biologice circulante	150		
	Obiecte de mica valoare si scurta durata	160	<u>187496</u>	<u>383433</u>
	Productia in curs de executie si produse	170	<u>1025109</u>	<u>1001436</u>
	Marfuri	180	<u>16622698</u>	<u>21346417</u>
	Creante comerciale	190	<u>1645954</u>	<u>1548439</u>
	Creante ale partilor afiliate	200		
	Avansuri acordate curente	210	<u>4897606</u>	<u>7049628</u>
	Creante ale bugetului	220	<u>162690</u>	<u>196070</u>
	Creante ale personalului	230	<u>2773</u>	<u>24021</u>
	Alte creante curente	240	<u>320250</u>	<u>640886</u>
	Numerar in casierie si la conturi curente	250	<u>1313213</u>	<u>2386036</u>
	Alte elemente de numerar	260	<u>0</u>	
	Investitii financiare curente in parti neafiliate	270		
	Investitii financiare curente in parti afiliate	280		
	Alte active circulante	290	<u>41250</u>	<u>74601</u>
	<b>Total active circulante</b> (rd.140 + rd.150 + rd.160 + rd.170 + rd.180 + rd.190 + rd.200 + rd.210 + rd.220 + rd.230 + rd.240 + rd.250 + rd.260 + rd.270 + rd.280 + rd.290)	300	<u>26316639</u>	<u>34727499</u>
<b>Total active</b> (rd.130 + rd.300)	310	<u>27526692</u>	<u>36665754</u>	
3.	<b>Capital propriu</b>			
	Capital social si suplimentar	320	<u>3076091</u>	<u>4040774</u>
	Rezerve	330		
	Corectii ale rezultatelor anilor precedenti	340		x
	Profit nerepartizat (pierdere neacoperita) al anilor precedenti	350	<u>7143428</u>	<u>4100594</u>
	Profit net (pierdere neta) al perioadei de gestiune	360		x
	Profit utilizat al perioadei de gestiune	370		x
	Alte elemente de capital propriu	380		
<b>Total capital propriu</b> (rd.320 + rd.330 + rd.340 + rd.350 + rd.360 - rd.370 + rd.380)	390	<u>10219519</u>	<u>14967572</u>	
4.	<b>Datorii pe termen lung</b>			
	Credite bancare pe termen lung	400	<u>10215450</u>	<u>18617440</u>
	Imprumuturi pe termen lung	410		
	Datorii pe termen lung privind leasingul financiar	420		
	Alte datorii pe termen lung	430		
<b>Total datorii pe termen lung</b> (rd.400 + rd.410 + rd.420 + rd.430)	440	<u>10215450</u>	<u>18617440</u>	
5.	<b>Datorii curente</b>			
	Credite bancare pe termen scurt	450		
	Imprumuturi pe termen scurt	460	<u>1881351</u>	
	Datorii comerciale	470	<u>168329</u>	<u>212932</u>
	Datorii fata de partile afiliate	480		
	Avansuri primite curente	490	<u>444966</u>	<u>1003922</u>
	Datorii fata de personal	500	<u>4282</u>	<u>4182</u>
	Datorii privind asigurarile sociale si medicale	510	<u>298</u>	<u>106973</u>
	Datorii fata de buget	520	<u>348172</u>	<u>271877</u>
	Venituri anticipate curente	530		
	Datorii fata de proprietari	540	<u>4122215</u>	<u>1225239</u>
	Finantari si incasari cu destinatie speciala curente	550		
	Provizioane curente	560		
	Alte datorii curente	570	<u>122110</u>	<u>255617</u>
	<b>Total datorii curente</b> (rd.450 + rd.460 + rd.470 + rd.480 + rd.490 + rd.500 + rd.510 + rd.520 + rd.530 + rd.540 + rd.550 + rd.560 + rd.570)	580	<u>7091723</u>	<u>3080742</u>
<b>Total pasive</b> (rd.390 + rd.440 + rd.580)	590	<u>27526692</u>	<u>36665754</u>	

## SITUATIA DE PROFIT SI PIERDERE

de la 01.01.2019 pina la 31.12.2019

Anexa 2

Indicatori	Cod rd.	Perioada de gestiune	
		precedenta	curenta
1	2	3	4
Venituri din vinzari	010	<u>28983711</u>	<u>42484245</u>
Costul vinzarilor	020	<u>20319616</u>	<u>31532618</u>
Profit brut (pierdere bruta) (rd.010 - rd.020)	030	<u>8664095</u>	<u>10951627</u>
Alte venituri din activitatea operationala	040	<u>140779</u>	<u>2417201</u>
Cheltuieli de distribuie	050	<u>998158</u>	<u>1632231</u>
Cheltuieli administrative	060	<u>1609772</u>	<u>2584203</u>

Indicatori	Cod rd.	Perioada de gestiune	
		precedenta	curenta
1	2	3	4
Alte cheltuieli din activitatea operationala	070	<u>1148179</u>	<u>1503535</u>
Rezultatul din activitatea operationala: profit (pierdere) (rd.030 + rd.040 - rd.050 - rd.060 - rd.070)	080	<u>5048765</u>	<u>7648859</u>
Rezultatul din alte activitati: profit (pierdere)	090	<u>-102994</u>	<u>120498</u>
Profit (pierdere) pina la impozitare (rd.080 + rd.090)	100	<u>4945771</u>	<u>7769357</u>
Cheltuieli privind impozitul pe venit	110	<u>598315</u>	<u>943153</u>
Profit net (pierdere neta) al perioadei de gestiune (rd.100 - rd.110)	120	<u>4347456</u>	<u>6826204</u>

### SITUATIA MODIFICARILOR CAPITALULUI PROPRIU

de la pina la

Anexa 3

Nr. d/o	Indicatori	Cod rd	Sold la inceputul perioadei de gestiune	Majorari	Diminuari	Sold la sfirsitul perioadei de gestiune
1	2	3	4	5	6	7
	<b>Capital social si suplimentar</b>					
	Capital social	010	<u>3076091</u>	<u>964683</u>		<u>4040774</u>
	Capital suplimentar	020				
1	Capital nevarsat	030	()	()	()	()
	Capital neinregistrat	040				
	Capital retras	050	()	()	()	()
	<b>Total capital social si suplimentar</b> (rd.010 + rd.020 + rd.030 + rd.040 + rd.050)	060	<u>3076091</u>	<u>964683</u>		<u>4040774</u>
	<b>Rezerve</b>					
2	Capital de rezerva	070				
	Rezerve statutare	080				
	Alte rezerve	090				
	<b>Total rezerve</b> (rd.070 + rd.080 + rd.090)	100				
	<b>Profit nerepartizat (pierdere neacoperita)</b>					
	Corectii ale rezultatelor anilor precedenti	110	X			
	Profit nerepartizat (pierdere neacoperita) al anilor precedenti	120	<u>7143428</u>		<u>3042834</u>	<u>4100594</u>
3	Profit net (pierdere neta) al perioadei de gestiune	130	X	<u>6826204</u>		<u>6826204</u>
	Profit utilizat al perioadei de gestiune	140	X			
	Rezultatul din tranzitia la noile reglementari contabile	150				
	<b>Total profit nerepartizat (pierdere neacoperita)</b> (rd.110 + rd.120 + rd.130 - rd.140 + rd.150)	160	<u>7143428</u>	<u>6826204</u>	<u>3042834</u>	<u>10926798</u>
	<b>Alte elemente de capital propriu, din care</b>	170				
4	Diferente din reevaluare	171				
	Subventii entitatilor cu proprietate publica	172				
	<b>Total capital propriu</b> (rd.060 + rd.100 + rd.160 + rd.170)	180	<u>10219519</u>	<u>7790887</u>	<u>3042834</u>	<u>14967572</u>

### SITUATIA FLUXURILOR DE NUMERAR

de la 01.01.2019 pina la 31.12.2019

Anexa 4

Indicatori	Cod rd	Perioada de gestiune	
		precedenta	curenta
1	2	3	4
<b>Fluxuri de numerar din activitatea operationala</b>			
Incasari din vinzari	010	<u>34630997</u>	<u>45607434</u>
Plati pentru stocuri si servicii procurate	020	<u>31169551</u>	<u>34975716</u>
Plati catre angajati si organe de asigurare sociala si medicala	030	<u>2120869</u>	<u>3383377</u>
Dobinzi platite	040	<u>319155</u>	<u>765092</u>
Plata impozitului pe venit	050	<u>372419</u>	<u>590021</u>
Alte incasari	060	<u>64928</u>	
Alte plati	070	<u>2508207</u>	<u>240696</u>
<b>Fluxul net de numerar din activitatea operationala</b> (rd.010 - rd.020 - rd.030 - rd.040 - rd.050 + rd.060 - rd.070 )	080	<u>-1794276</u>	<u>5652532</u>
<b>Fluxuri de numerar din activitatea de investitii</b>			
Incasari din vanzarea activelor imobilizate	090		
Plati aferente intrarilor de active imobilizate	100		
Dobinzi incasate	110		
Dividende incasate	120		
Alte incasari (plati)	130		

Indicatori	Cod rd	Perioada de gestiune	
		precedenta	curenta
1	2	3	4
<b>Fluxul net de numerar din activitatea de investitii</b> (rd.090 - rd.100 + rd.110 + rd.120 ± rd.130)	140		
<b>Fluxuri de numerar din activitatea financiara</b>			
Incasari sub forma de credite si imprumuturi	150	<u>12117166</u>	<u>20664153</u>
Plati aferente rambursarii creditelor si imprumuturilor	160	<u>9833036</u>	<u>23769599</u>
Dividende platite	170		<u>1594761</u>
Incasari din operatiuni de capital	180		
Alte incasari (plati)	190		
<b>Fluxul net de numerar din activitatea financiara</b> (rd.150 - rd.160 - rd.170 + rd.180 ± rd.190)	200	<u>2284130</u>	<u>-4700207</u>
<b>Fluxul net de numerar total</b> (± rd.080 ± rd.140 ± rd.200)	210	<u>489854</u>	<u>952325</u>
Diferente de curs valutar favorabile (nefavorabile)	220	<u>-62995</u>	<u>120498</u>
<b>Sold de numerar la inceputul perioadei de gestiune</b>	230	<u>886354</u>	<u>1313213</u>
<b>Sold de numerar la sfirsitul perioadei de gestiune</b> (± rd.210 ± rd.220 + rd.230)	240	<u>1313213</u>	<u>2386036</u>

## Date generale

Anexa 6

- Certificat de inregistrare a entitatii, eliberat de Camera Inregistrarii de Stat.  
Numar de inregistrare 101160039984 Data inregistrarii 28.11.2011 Seria MD Numar 112756
- Capital social inregistrat de Camera Inregistrarii de Stat:  
data 16.01.2019, suma 4040774 lei, inclusiv:
  - cota statului 0 lei,
  - cota detinatorilor a cel putin 20% Increase lei.  
Modificari ulterioare:
    - suma lei, inclusiv cota statului lei,
    - suma lei, inclusiv cota statului lei.
- Entitatile, activitatea carora necesita licenta, indica:  
Licenta in vigoare:

Nr. Ord.	Numar	Data eliberarii	Termen de valabilitate	Tipul de activitate	Organul care a eliberat licenta
1					

- Numarul mediu scriptic al personalului in perioada de gestiune 56 persoane, inclusiv pe categorii:
  - personal administrativ 25 persoane,
  - muncitori 31 persoane.
- Numarul personalului la 31 decembrie 2019 56 persoane.
- Remunerarea personalului entitatii in perioada de gestiune 2625573 lei.
- Remunerarea membrilor organelor de administrare, de conducere si supraveghere si alte angajamente aparute sau asumate in legatura cu pensiile membrilor actuali sau ale fostilor membri ai acestor organe, pe categorii lei.
- Avansurile si creditele acordate membrilor organelor specificate la pct.7 lei, inclusiv rambursate lei.
- Valoarea activelor imobilizate si circulante, inregistrate in calitate de gaj
  - valoarea de gaj lei,
  - valoarea contabila lei.
- Numarul actiunilor ordinare la finele perioadei de gestiune unitati.
- Profit net (pierdere neta) a perioadei de gestiune pentru o actiune ordinara:
  - profit lei,
  - pierdere lei.
- Dividende calculate pentru o actiune ordinara pentru perioada de gestiune:
  - platite lei,
  - planificate pentru plata lei.
- Valuta straina disponibila, recalculata in moneda nationala a Republicii Moldova - total lei, inclusiv (lei, denumirea si codul valutei):

Nr. Ord.	lei	denumirea	codul valutei
1			
2			

- Numerar legat - total lei.  
In rindurile, in care se inscriu sumele de gaj, in toate coloanele prin fractie se reflecta:
  - la numator - valoarea de gaj;
  - la numitor - valoarea contabila

Anexa 9

## NOTA INFORMATIVA privind relatiile cu nerezidentii

Tabelul 1

### Creante, investitii financiare si datorii pe termen lung aferente fondatorilor nerezidenti

Indicatori	Cod rd./cod tara	Sold la inceputul perioadei de gestiune	Modificari in perioada de gestiune			Sold la sfirsitul perioadei de gestiune
			Intrari / majorari	Iesiri / diminuari	Diferente de curs valutar	
1	2	3	4	5	6	7
<b>Creante si investitii financiare pe termen lung - total</b>	010					
Creante comerciale, inclusiv pe tari:	020					

1	2	3	4	5	6	7
Avansuri acordate, <i>inclusiv pe tari:</i>	030					

1	2	3	4	5	6	7
Imprumuturi acordate si creante privind leasingul financiar, <i>inclusiv pe tari:</i>	040					

1	2	3	4	5	6	7
Alte creante si investitii financiare, <i>inclusiv pe tari:</i>	050					

1	2	3	4	5	6	7
<b>Datorii pe termen lung - total</b>	060					
Datorii comerciale, <i>inclusiv pe tari:</i>	070					

1	2	3	4	5	6	7
Avansuri primite, <i>inclusiv pe tari:</i>	080					

1	2	3	4	5	6	7
Credite bancare, imprumuturi si datorii privind leasingul financiar, <i>inclusiv pe tari:</i>	090					

1	2	3	4	5	6	7
Alte datorii, <i>inclusiv pe tari:</i>	100					

Rd.010= rd.020 + rd.030 + rd.040 + rd.050

Rd.060= rd.070 + rd.080 + rd.090 + rd.100

Col.7 = col.3+col.4-col.5±col.6

Anexa 9

## NOTA INFORMATIVA privind relatiile cu nerezidentii

Tabelul 2

### Creante, investitii financiare si datorii pe termen lung aferente nerezidentilor, cu exceptia fondatorilor

Indicatori	Cod rd./ cod tara	Sold la inceputul perioadei de gestiune	Modificari in perioada de gestiune			Sold la sfirsitul perioadei de gestiune
			Intrari / majorari	Iesiri / diminuari	Diferente de curs valutar	
1	2	3	4	5	6	7
<b>Creante si investitii financiare pe termen lung - total</b>	010					
Creante comerciale, <i>inclusiv pe tari:</i>	020					

1	2	3	4	5	6	7
Avansuri acordate, <i>inclusiv pe tari:</i>	030					

1	2	3	4	5	6	7
Imprumuturi acordate si creante privind leasingul financiar, <i>inclusiv pe tari:</i>	040					

1	2	3	4	5	6	7
Depozite, <i>inclusiv pe tari:</i>	050					

1	2	3	4	5	6	7
Alte creante si investitii financiare, <i>inclusiv pe tari:</i>	060					

1	2	3	4	5	6	7
<b>Datorii pe termen lung - total</b>	070					
Datorii comerciale, <i>inclusiv pe tari:</i>	080					

1	2	3	4	5	6	7
Avansuri primite, <i>inclusiv pe tari:</i>	090					

1	2	3	4	5	6	7
---	---	---	---	---	---	---

1	2	3	4	5	6	7
Credite bancare, imprumuturi si datorii privind leasingul financiar, inclusiv pe tari:	100					

1	2	3	4	5	6	7
Alte datorii, inclusiv pe tari:	110					

Rd.010= rd.020 + rd.030 + rd.040 + rd.050 + rd.60

Rd.070= rd.080 + rd.090 + rd.100 + +rd.110

Col.7 = col.3+col.4-col.5±col.6

Anexa 9

## NOTA INFORMATIVA privind relatiile cu nerezidentii

Tabelul 3

### Creante, investitii financiare si datorii curente aferente fondatorilor nerezidenti

Indicatori	Cod rd./ cod tara	Sold la inceputul perioadei de gestiune		Modificari in perioada de gestiune				Sold la sfirsitul perioadei de gestiune	
		La care termenul de plata nu a sosit sau este expirat pina la un an	Termenul expirat mai mult de un an	Total	Transferari din active si datorii pe termen lung in active si datorii curente	lesiri / diminuari	Diferente de curs valutar	La care termenul de plata nu a sosit sau este expirat pina la un an	Termenul expirat mai mult de un an
1	2	3	4	5	6	7	8	9	10
<b>Creante si investitii financiare curente - total</b>	010								
Creante comerciale, inclusiv pe tari:	020								

1	2	3	4	5	6	7	8	9	10
Avansuri acordate, inclusiv pe tari:	030								

1	2	3	4	5	6	7	8	9	10
Imprumuturi acordate si creante privind leasingul financiar, inclusiv pe tari:	040								

1	2	3	4	5	6	7	8	9	10
Alte creante si investitii financiare, inclusiv pe tari:	050								

1	2	3	4	5	6	7	8	9	10
<b>Datorii curente - total</b>	060								
Datorii comerciale, inclusiv pe tari:	070								

1	2	3	4	5	6	7	8	9	10
Avansuri primite, inclusiv pe tari:	080								

1	2	3	4	5	6	7	8	9	10
Credite bancare, imprumuturi si datorii privind leasingul financiar, inclusiv pe tari:	090								

1	2	3	4	5	6	7	8	9	10
Datorii privind dividendele calculate, inclusiv pe tari:	100								

1	2	3	4	5	6	7	8	9	10
Alte datorii, inclusiv pe tari:	110								

Rd.010= rd.020 + rd.030 + rd.040 + rd.050

Rd.060= rd.070 + rd.080 + rd.090 + rd.100 + rd.110

Col.(9+10) = col.(3+4) + col.5 - col.7 ± col.8

Anexa 9

## NOTA INFORMATIVA privind relatiile cu nerezidentii

**Creante, investitii financiare si datorii curente aferente nerezidentilor, cu exceptia fondatorilor**

Indicatori	Cod rd./ cod tara	Sold la inceputul perioadei de gestiune		Modificari in perioada de gestiune				Sold la sfirsitul perioadei de gestiune	
		La care termenul de plata nu a sosit sau este expirat pina la un an	Termenul expirat mai mult de un an	Total	Transferari din active si datorii pe termen lung in active si datorii curente	iesiri / diminuari	Diferente de curs valutar	La care termenul de plata nu a sosit sau este expirat pina la un an	Termenul expirat mai mult de un an
1	2	3	4	5	6	7	8	9	10
<b>Creante si investitii financiare curente - total</b>	010								
Creante comerciale, <i>inclusiv pe tari:</i>	020								

1	2	3	4	5	6	7	8	9	10
Avansuri acordate, <i>inclusiv pe tari:</i>	030								

1	2	3	4	5	6	7	8	9	10
Imprumuturi acordate si creante privind leasingul financiar, <i>inclusiv pe tari:</i>	040								

1	2	3	4	5	6	7	8	9	10
Depozite, <i>inclusiv pe tari:</i>	050								

1	2	3	4	5	6	7	8	9	10
Alte creante si investitii financiare, <i>inclusiv pe tari:</i>	060								

1	2	3	4	5	6	7	8	9	10
<b>Datorii curente - total</b>	070								
Datorii comerciale, <i>inclusiv pe tari:</i>	080								

1	2	3	4	5	6	7	8	9	10
Avansuri primite, <i>inclusiv pe tari:</i>	090								

1	2	3	4	5	6	7	8	9	10
Credite bancare, imprumuturi si datorii privind leasingul financiar, <i>inclusiv pe tari:</i>	100								

1	2	3	4	5	6	7	8	9	10
Alte datorii, <i>inclusiv pe tari:</i>	110								

Rd.010= rd.020 + rd.030 + rd.040 + rd.050 + rd.060

Rd.070= rd.080 + rd.090 + rd.100 + rd.110

Col.(9+10) = col.(3+4) + col.5 - col.7 ± col.8

Anexa 9

**NOTA INFORMATIVA  
privind relatiile cu nerezidentii**

Tabelul 5

**Investitii financiare in strainatate si participarea nerezidentilor in capitalul social**

Indicatori	Cod rd./ cod tara	Sold la inceputul perioadei de gestiune	Intrari/ majorari	iesiri/ diminuari	Sold la sfirsitul perioadei de gestiune
1	2	3	4	5	6
<b>Investitii financiare</b>	010				
Cote de participatie si actiuni de pina la 10% inclusiv, in capitalul social al entitatilor nerezidente, <i>inclusiv pe tari:</i>	020				

1	2	3	4	5	6
Cote de participatie si actiuni de peste 10% in capitalul social al entitatilor nerezidente, <i>inclusiv pe tari:</i>	030				

1	2	3	4	5	6
---	---	---	---	---	---

1	2	3	4	5	6
<b>Capital social</b>	040				
Cote de participatie si actiuni de pina la 10% inclusiv, <i>inclusiv pe tari</i> :	050				

1	2	3	4	5	6
Cote de participatie si actiuni de peste 10%, <i>inclusiv pe tari</i> :	060				

Rd.010= rd.020 + rd.030

Rd.040= rd.050 + rd.060

Col.6 = col.3+col.4-col.5

Anexa 9

## NOTA INFORMATIVA privind relatiile cu nerezidentii

Tabelul 6

### Venituri si cheltuieli aferente tranzactiilor cu nerezidentii

Indicatori	Cod rd./ cod tara	Perioada de gestiune	
		precedenta	curenta
1	2	3	4
<b>Venituri - total</b>	010		
Venituri aferente bunurilor procurate si vindute peste hotare fara trecerea frontierei de stat a Republicii Moldova, <i>inclusiv pe tari</i> :	020		

1	2	3	4
Venituri din dobinzi aferente activitatii operationale si altor activitati, <i>inclusiv pe tari</i> :	030		

1	2	3	4
Venituri din dividende si participatii in alte entitati, <i>inclusiv pe tari</i> :	040		

1	2	3	4
Venituri din decontarea datoriilor cu termenul de prescriptie expirat, <i>inclusiv pe tari</i> :	050		

1	2	3	4
Alte venituri, <i>inclusiv pe tari</i> :	060		

1	2	3	4
<b>Cheltuieli - total</b>	070		
Cheltuieli aferente bunurilor procurate si vindute peste hotare fara trecerea frontierei de stat a Republicii Moldova, <i>inclusiv pe tari</i> :	080		

1	2	3	4
Cheltuieli privind dobinzile, <i>inclusiv pe tari</i> :	090		

1	2	3	4
Cheltuieli si provizioane aferente creantelor comerciale si altor creante compromise, <i>inclusiv pe tari</i> :	100		

1	2	3	4
Alte cheltuieli, <i>inclusiv pe tari</i> :	110		

Rd.010= rd.020 + rd.030 + rd.040 + rd.050 + rd.060

Rd.070= rd.080 + rd.090 + rd.100 + rd.110

Anexa 9

## NOTA INFORMATIVA privind relatiile cu nerezidentii

Tabelul 7

### Bunuri ale nerezidentilor inregistrate in conturi extrabilantiere

Indicatori	Cod rd./ cod tara	Sold la inceputul perioadei de gestiune	Intrari/ majorari	Iesiri/ diminuari	Sold la sfirsitul perioadei de gestiune
1	2	3	4	5	6
Bunuri primite in baza contractelor de comision, <i>inclusiv pe tari</i> :	010				

1	2	3	4	5	6
---	---	---	---	---	---



1	2	3	4	5	6
Bunuri primite spre prelucrare, <i>inclusiv pe tari:</i>	020				

1	2	3	4	5	6
Bunuri obtinute din materialele prelucrate, <i>inclusiv pe tari:</i>	030				

Col.6 = col.3+col.4-col.5

## Informațiile privind activele imobilizate

Anexa 7

Indicatori	Nr. rind	Existența la începutul perioadei (la costul de intrare)	Amortizarea acumulată la începutul perioadei	Deprecierea acumulată la începutul perioadei	Intrarea în cursul perioadei (la costul de intrare)	Ieșirea în cursul perioadei (la costul de intrare)	Existența la sfârșitul perioadei (la costul de intrare)	Amortizarea acumulată la sfârșitul perioadei	Deprecierea acumulată la sfârșitul perioadei
A	1	2	3	4	5	6	7	8	9
1. Imobilizări necorporale în curs de execuție	100								
2. Imobilizări necorporale în utilizare, total inclusiv:	200	<u>12798</u>	<u>12798</u>		<u>4180</u>		<u>16978</u>	<u>13028</u>	
2.1. brevete și mărci	210				<u>3880</u>		<u>3880</u>	<u>129</u>	
2.2. licențe de activitate	220	<u>2102</u>	<u>2102</u>				<u>2102</u>	<u>2102</u>	
2.3. programe informatice	230	<u>10696</u>	<u>10696</u>		<u>300</u>		<u>10996</u>	<u>10796</u>	
3. Imobilizări corporale în curs de execuție	300								
4. Terenuri	400		x					x	
5. Mijloace fixe, total din care:	500	<u>1957572</u>	<u>747519</u>		<u>1704665</u>	<u>463659</u>	<u>3198578</u>	<u>1264273</u>	
5.1. clădiri	510								
5.2. construcții speciale	520	<u>8521</u>	<u>923</u>				<u>8521</u>	<u>1775</u>	
5.3. mașini, utilaje, instalații de transmisie	530	<u>1007128</u>	<u>330636</u>		<u>1078987</u>	<u>169975</u>	<u>1916140</u>	<u>551586</u>	
inclusiv: tehnică de calcul	531								
5.4. mijloace de transport	540	<u>464276</u>	<u>222057</u>			<u>293684</u>	<u>170592</u>	<u>84237</u>	
5.5. instrumente și inventar	550				<u>60029</u>		<u>60029</u>	<u>51852</u>	
5.6. costuri ulterioare aferente obiectelor neînregistrate în bilanț	560								
5.7. mijloace fixe primite în leasing financiar	570								
5.8. mijloace fixe primite în gestiune economică	580								
5.9. alte mijloace fixe	590	<u>477647</u>	<u>193903</u>		<u>565649</u>		<u>1043296</u>	<u>574823</u>	
6. Resurse minerale	600								
7. Investiții imobiliare, total	700								

**Persoanele responsabile de semnarea rapoartelor financiare ale entității\***

\* conform art.36 din Legea contabilității

## Documente atașate - Notă explicativă (fișierul pdf)

NOTA EXPLICATIVA INOX 2019 .PDF

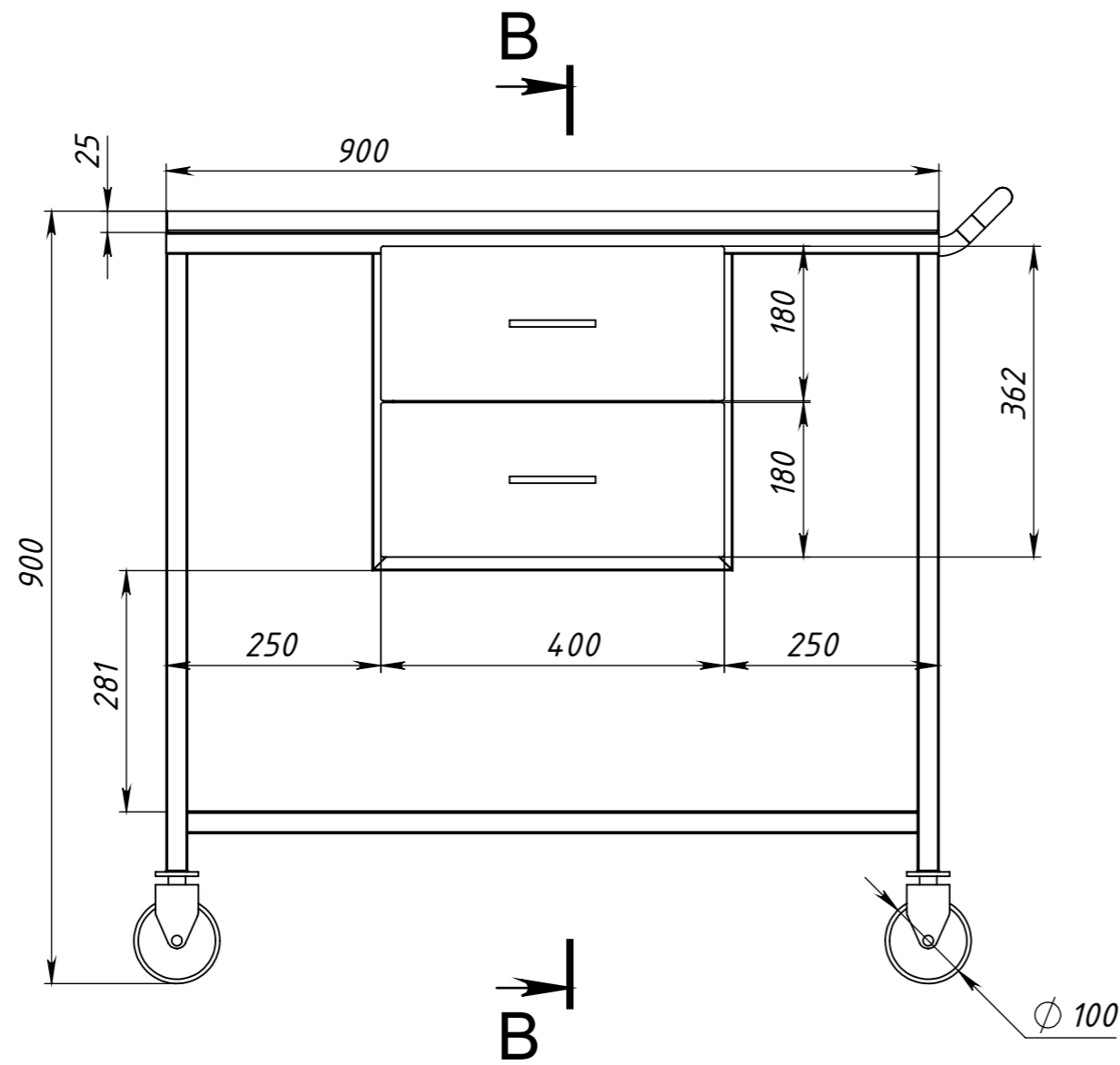

B-B (1 : 8)

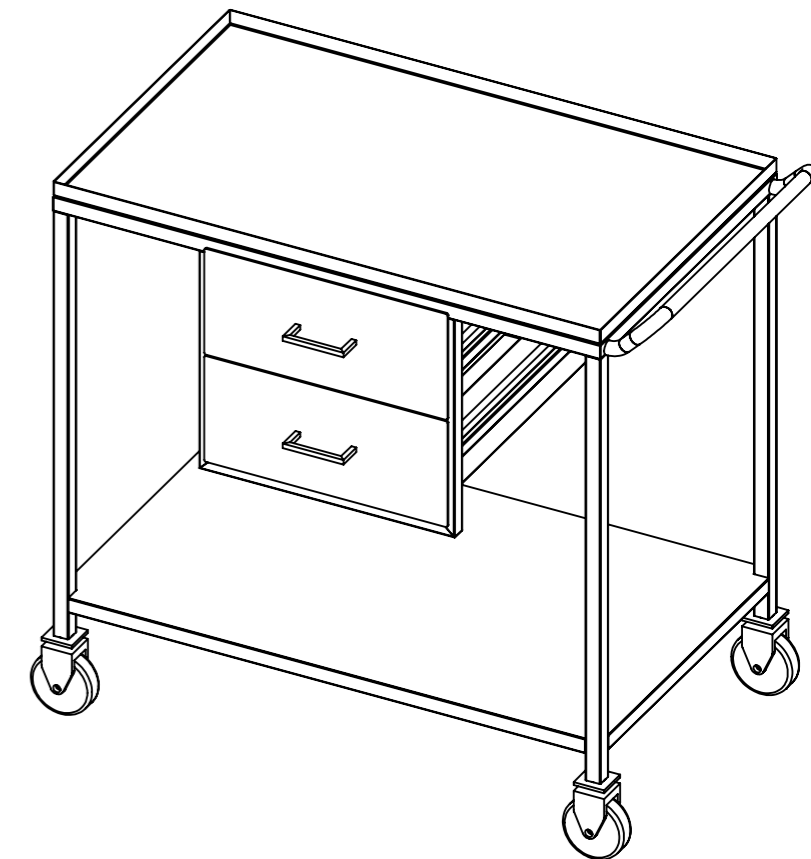
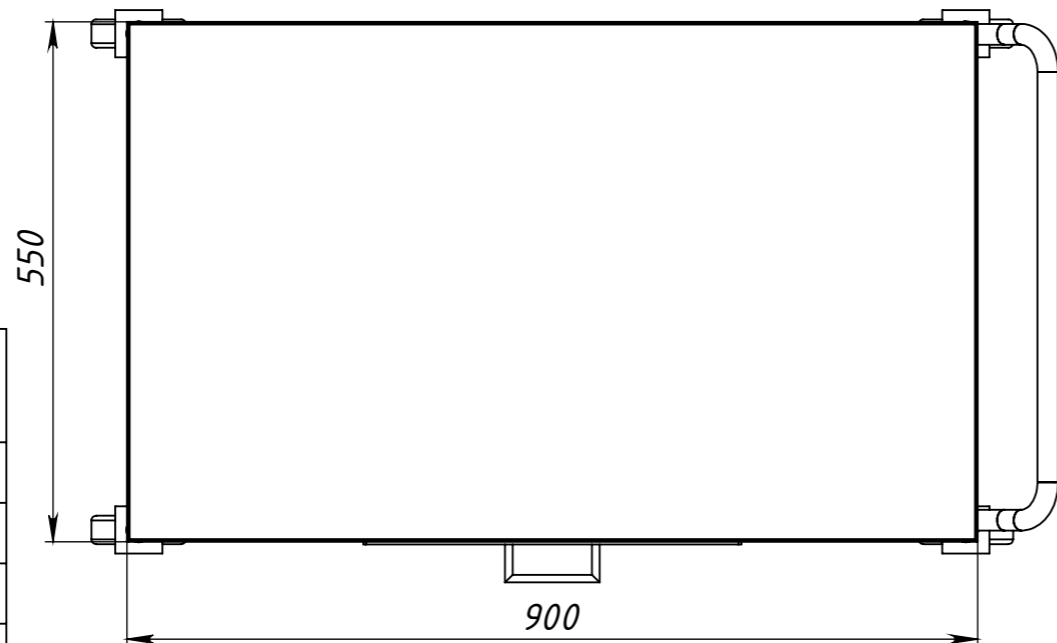
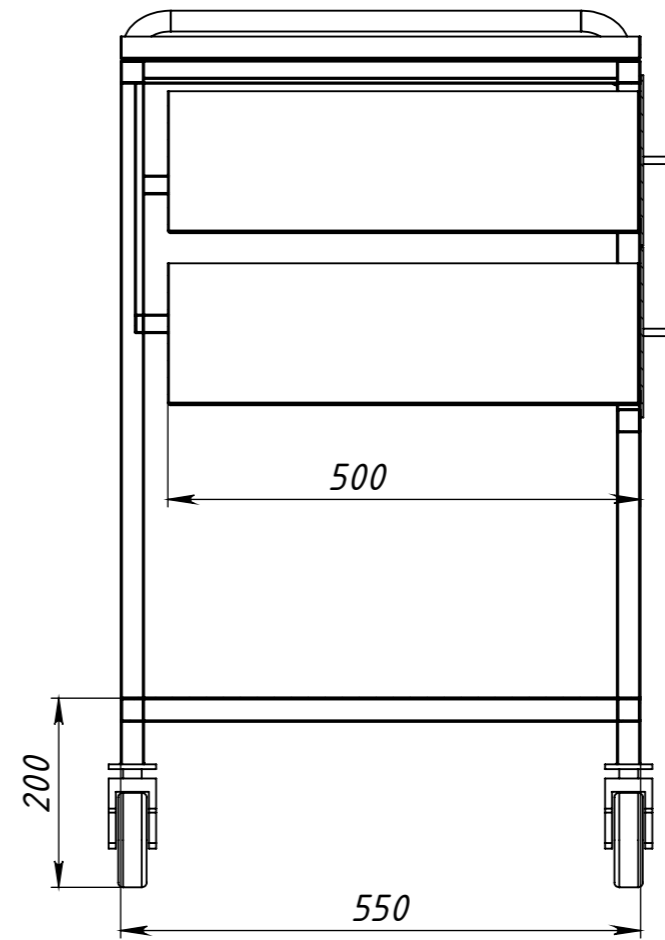

Nº	
Client	
Manager	
Termen ex.	
Taiere/Indoire, ore	
Sudura, ore	
Prelucrare, ore	

Изм.	Лист	№ докум.	Подп.	Дата

Carucior 900x550x900H1

Лист

1