

S.C. "VALDCONGRUP" S.R.L.

C/f: 1009600000374

Email: valdcongrup@gmail.com

Tel: 0 22 428393; 0 78 664664

Fax: 0 22 428062

Adresa: str. Uzinelor 171/2, Chișinău, Republica Moldova



APROBAT  
prin Ordinul  
Ministrului Finanțelor  
nr. 72 din 30.06.2020

## FORMULARUL STANDARD AL DOCUMENTULUI UNIC DE ACHIZIȚII EUROPEAN

1. Documentul unic de achiziții european, (în continuare, DUAE) este o declarație pe proprie răspundere, prin care operatorul economic confirmă îndeplinirea criteriilor de calificare și selecție necesare în cadrul procedurilor de achiziție publică în Republica Moldova.
2. Formularul este completat, semnat electronic și transmis autorității contractante la depunerea ofertei.
3. Un DUAE depus de către operatorul economic în cadrul unei proceduri de achiziție publică anterioară poate fi reutilizat, cu condiția ca informațiile cuprinse în formular să fie corecte și valabile la data depunerii acestuia.
4. Ofertantul care prezintă în DUAE informații false sau documentele justificative prezentate nu confirmă informația indicată în documentul prezentat este exclus din procedura de achiziție publică și/sau poate răspunde conform legislației.
5. Formularul DUAE este constituit din 7 capitole, și anume:
  - 1) Capitolul I. Informații privind procedura de achiziție publică și autoritatea/entitatea contractantă;
  - 2) Capitolul II. Informații referitoare la operatorul economic;
  - 3) Capitolul III. Motive de excludere din cadrul procedurii de achiziție publică;
  - 4) Capitolul IV. Criteriile de calificare și selecție a operatorilor economici;
  - 5) Capitolul V. Indicații generale pentru criteriile de selecție a operatorilor economici;
  - 6) Capitolul VI. Preselecția candidaților pentru procedura de atribuire a contractului de achiziție publică;
  - 7) Capitolul VII. Declarații finale.
6. Prezentarea formularului DUAE la depunerea ofertei care nu este conform cu cerințele stabilite în Documentația de atribuire duce la respingerea ofertei.

Semnat:

(semnătura)

Nume:

ȚURCAN Denis

Funcția:

Director

Antreprenor:

VALDCONGRUP S.R.L.



S.C. "VALDCONGRUP" S.R.L.

C/f: 1009600000374

Email: valdcongrup@gmail.com

Tel: 0 22 428393; 0 78 664664

Fax: 0 22 428062

Adresa: str. Uzinelor 171/2, Chișinău, Republica Moldova



APROBAT  
prin Ordinul  
Ministrului Finanțelor  
nr. 72 din 30.06.2020

## Capitolul I. Informații privind procedura de achiziție publică și autoritatea/entitatea contractantă

Compartimentul se completează doar de către autoritatea/entitatea contractantă.

Cod poziție	Conținutul cerinței	Răspuns
1	2	3
<b>A. Informații despre publicare</b>		
1A.1	Numărul anunțului/invitației publicate în Buletinul achizițiilor publice, și după caz numărul anunțului publicat în Jurnalul Oficial al Uniunii Europene	<a href="#">ocds-b3wdp1-MD-1603288588906</a>
<b>B. Identitatea autorității/entității contractante</b>		
1B.1	Denumirea autorității/entității contractante	Primăria Chipeșca
1B.2	Număr unic de identificare (IDNO) a autorității/entității contractante	1007601004559

Semnat:

(semnătura)

Nume:

ȚURCAN Denis

Funcția:

Director

Antreprenor

VALDCONGRUP S.R.L.



S.C. "VALDCONGRUP" S.R.L.

C/f: 1009600000374

Email: valdcongrup@gmail.com

Tel: 0 22 428393; 0 78 664664

Fax: 0 22 428062

Adresa: str. Uzinelor 171/2, Chișinău, Republica Moldova



APROBAT  
prin Ordinul  
Ministrului Finanțelor  
nr. 72 din 30.06.2020

## Capitolul II. Informații referitoare la operatorul economic

Compartimentul se completează doar de către operatorii economici.

Cod poziție	Conținutul cerinței	Răspuns
1	2	3
<b>A. Informații privind operatorul economic</b>		
2A.1	Denumirea operatorul economic	<b>VALDCONGRUP S.R.L.</b>
2A.2	Țara	Republica Moldova
2A.3	Cod poștal	MD-2023
2A.4	Oraș/Localitate	str. Uzinelor 171/2, mun. Chișinău, Republica Moldova
2A.5	Adresa juridică	str. Uzinelor 171/2, mun. Chișinău, Republica Moldova
2A.6	Pagina web	<a href="http://valdcongrup.md/">http://valdcongrup.md/</a>
2A.7	Persoana sau persoanele de contact	<b>ȚURCAN Denis</b>
2A.7.1	Telefon	0 22 428393; 0 78 664664
2A.7.2	Adresa de e-mail	<a href="mailto:valdcongrup@gmail.com">valdcongrup@gmail.com</a>
2A.8	Număr unic de identificare (IDNO/IDNP)	1009600000374
2A.9	Numărul cod TVA	404313
2A.10	Forma organizatorico-juridică a activității de antreprenoriat	Societate cu Răspundere Limitată
2A.11	Numele acționarilor / asociaților	Țurcan Denis, Țurcan Lucia
2A.12	Operatorul economic este: · întreprindere mică · întreprindere mijlocie · și altele <input type="checkbox"/>	· întreprindere mijlocie <input checked="" type="checkbox"/>
2A.13	În cazul în care achiziția este rezervată: operatorul economic este un atelier protejat sau o întreprindere socială, sau va asigura executarea contractului în contextul programelor de angajare protejată?	Da <input type="checkbox"/> Nu <input checked="" type="checkbox"/>
2A.13.1	Dacă da, care este procentul corespunzător de lucrători cu dizabilități sau defavorizați?	număr
2A.13.2	Specificați cărei sau căror categorii de lucrători cu dizabilități sau defavorizați le aparțin angajații în cauză?	text
2A.14	Operatorul economic participă la procedura de achiziții publice împreună cu alți operatori economici?	Da <input type="checkbox"/> Nu <input checked="" type="checkbox"/>
2A.14.1	Dacă Da, precizați rolul operatorului economic în cadrul grupului (lider, responsabil cu îndeplinirea unor sarcini specifice, etc).	text
2A.14.2	Numiți operatorii economici care participă la procedura respectivă de achiziție publică.	text
2A.14.3	Specificați denumirea grupului participant.	text

Notă. Dacă ați răspuns Da la întrebarea 2A.14, asigurați-vă ca operatorii economici menționați să prezinte un formular DUAE separat.

## B. Informații privind reprezentanții operatorului economic

Indicați numele persoanei (persoanelor) împuternicită (împuternicite) să îl reprezinte pe operatorul economic în scopurile prezentei proceduri de achiziție publică.

2B.1	Nume și prenume	ȚURCAN Denis
2B.2	Poziție/acționând în calitate de..	Director
2B.3	Țară	Republica Moldova
2B.4	Telefon	0 22 428393; 0 78 664664
2B.5	Adresa de e-mail	<a href="http://valdcongrup.md/">http://valdcongrup.md/</a>

## C. Informații privind utilizarea capacităților altor entități

2C.1	Operatorul economic utilizează capacitățile altor entități pentru a satisface criteriile de selecție prevăzute în capitolul IV, precum și (dacă este cazul) criteriile și regulile menționate în capitolul V de mai jos?	Da    √Nu
------	--	-----------

Notă. Dacă ați răspuns Da la întrebarea 2C.1, prezentați un formular DUAE separat care să cuprindă informațiile solicitate în secțiunile A și B din capitolul respectiv și din capitolul III pentru fiecare dintre entitățile în cauză, completat și semnat în mod corespunzător de entitățile în cauză. Atragem atenția asupra faptului că trebuie incluși, de asemenea, tehnicienii sau organismele tehnice implicate, indiferent dacă fac sau nu parte din întreprinderea operatorului economic, în special cei care răspund de controlul calității și, în cazul contractelor de achiziții publice de lucrări, tehnicienii sau organismele tehnice la care poate face apel operatorul economic în vederea executării lucrărilor. În măsura în care este relevant pentru capacitatea (capacitățile) specifică (specifice) utilizată (utilizate) de operatorul economic, includeți informațiile prevăzute în capitolele IV și V pentru fiecare dintre entitățile în cauză.

## D. Informații privind subcontractanții pe ale căror capacități operatorul economic se bazează

2D.1	Operatorul economic intenționează să subcontracteze vreo parte din contract cu alți operatori economici?	Da    √Nu
2D.1.1	Dacă Da, enumerați subcontractanții propuși.	text

Semnat:

(semnătura)

Nume:

ȚURCAN Denis

Funcția:

Director

Antreprenor

VALDCONGRUP S.R.L.

:



## Capitolul III. Motive de excludere din cadrul procedurii de achiziție publică

Compartimentul se completează doar de către operatorii economici.

Cod poziție	Conținutul cerinței	Răspuns
1	2	3
<b>A. Motive referitoare la condamnări prin hotărârea definitivă a unei instanțe judecătorești</b>		
1	2	3
3A.1	<b>Participare la o organizație criminală.</b> Operatorul economic însuși sau orice persoană care este membru al organismului de administrare, de conducere sau de supraveghere al acestuia sau care are putere de reprezentare, de decizie sau de control în cadrul acestuia a făcut obiectul unei condamnări pronunțate printr-o hotărâre definitivă pentru participare la o organizație criminală, printr-o condamnare pronunțată cu cel mult cinci ani în urmă sau în care continuă să se aplice o perioadă de excludere prevăzută în mod direct în condamnare?	Da    √Nu
3A.2	<b>Corupție.</b> Operatorul economic însuși sau orice persoană care este membru al organismului de administrare, de conducere sau de supraveghere al acestuia sau care are putere de reprezentare, de decizie sau de control în cadrul acestuia a făcut obiectul unei condamnări pentru corupție pronunțate printr-o hotărâre definitivă, printr-o condamnare pronunțată cu cel mult cinci ani în urmă sau în care continuă să se aplice o perioadă de excludere prevăzută în mod direct în condamnare?	Da    √Nu
3A.3	<b>Fraude.</b> Operatorul economic însuși sau orice persoană care este membru al organismului de administrare, de conducere sau de supraveghere al acestuia sau care are putere de reprezentare, de decizie sau de control în cadrul acestuia a făcut obiectul unei condamnări pentru fraudă pronunțate printr-o hotărâre definitivă, printr-o condamnare pronunțată cu cel mult cinci ani în urmă sau în care continuă să se aplice o perioadă de excludere prevăzută în mod direct în condamnare?	Da    √Nu

3A.4	<b>Infracțiuni teroriste sau infracțiuni legate de activitățile teroriste.</b> Operatorul economic însuși sau orice persoană care este membru al organismului de administrare, de conducere sau de supraveghere al acestuia sau care are putere de reprezentare, de decizie sau de control în cadrul acestuia a făcut obiectul unei condamnări pentru infracțiuni teroriste sau infracțiuni legate de activități teroriste, pronunțate printr-o hotărâre definitivă, printr-o condamnare pronunțată cu cel mult cinci ani în urmă sau în care continuă să se aplice o perioadă de excludere prevăzută în mod direct în condamnare?	Da	<input checked="" type="checkbox"/> Nu
3A.5	<b>Spălare de bani sau finanțarea terorismului.</b> Operatorul economic însuși sau orice persoană care este membru al organismului de administrare, de conducere sau de supraveghere al acestuia sau care are putere de reprezentare, de decizie sau de control în cadrul acestuia a făcut obiectul unei condamnări pentru infracțiuni teroriste sau infracțiuni legate de activități teroriste, pronunțate printr-o hotărâre definitivă, printr-o condamnare pronunțată cu cel mult cinci ani în urmă sau în care continuă să se aplice o perioadă de excludere prevăzută în mod direct în condamnare?	Da	<input checked="" type="checkbox"/> Nu
3A.6	<b>Exploatarea prin muncă a copiilor și alte forme de trafic de persoane.</b> Operatorul economic însuși sau orice persoană care este membru al organismului de administrare, de conducere sau de supraveghere al acestuia sau care are putere de reprezentare, de decizie sau de control în cadrul acestuia a făcut obiectul unei condamnări pronunțate printr-o hotărâre definitivă pentru exploatarea prin muncă a copiilor și alte forme de trafic de persoane, printr-o condamnare pronunțată cu cel mult cinci ani în urmă sau în care continuă să se aplice o perioadă de excludere prevăzută în mod direct în condamnare?	Da	<input checked="" type="checkbox"/> Nu
3A.7	În cazul că răspunsul este Da pentru cel puțin una din întrebările 3A.1 – 3A.6, puteți furniza dovezi care să arate că măsurile luate sunt suficiente pentru a demonstra fiabilitatea, în pofida existenței unui motiv de excludere?	Da	<input checked="" type="checkbox"/> Nu
3A.7.1	<i>Dacă Da, descrieți aceste măsuri.</i>	text	
<b>B. Motive privind plata impozitelor sau/și a contribuțiilor de asigurări sociale</b>			
<b>Plata impozitelor</b>			
3B.1	Operatorul economic și-a onorat obligațiile cu privire la plata impozitelor, taxelor și contribuțiilor sociale în conformitate cu prevederile legale în vigoare în Republica Moldova sau în țara în care este stabilit?	<input checked="" type="checkbox"/> Da	Nu
3B.1.1	<i>Dacă Nu, în ce mod a fost stabilită obligația cu privire la plata impozitelor, taxelor și contribuțiilor sociale?</i>	text	
3B.1.2	<i>În cazul în care, încălcarea cu referire la obligațiile privind plata impozitelor, taxelor și contribuțiilor sociale a fost stabilită printr-o hotărâre judecătorească sau administrativă, această decizie este definitivă?</i>	Da	<input checked="" type="checkbox"/> Nu



3B.1.3	<i>În cazul în care, încălcarea cu referire la obligațiile privind plata impozitelor, taxelor și contribuțiilor sociale a fost stabilită printr-o hotărâre judecătorească sau administrativă, precizați data și numărul deciziei.</i>	text
3B.2	Operatorul economic beneficiază, în condițiile legii, de eșalonarea obligațiilor de plată a impozitelor, taxelor și contribuțiilor de asigurări sociale ori de alte facilități în vederea plății acestora, inclusiv a majorărilor de întârziere (penalităților) și/sau a amenzilor?  Notă: Se completează doar în cazul în care ați răspuns Nu, la întrebarea din 3B.1.	Da      √Nu
3B.2.1	<i>Dacă Da, operatorul economic este în măsură să furnizeze actul privind eșalonarea obligațiilor de plată a impozitelor, taxelor și contribuțiilor de asigurări sociale ori de alte facilități în vederea plății acestora?</i>	Da      √Nu
3B.3	Operatorul economic este în măsură să furnizeze un certificat cu privire la plata impozitelor sau să furnizeze informații privind onorarea obligațiilor fiscale?	√Da      Nu
3B.4	Informațiile privind lipsa/existența restanțelor față de bugetul public național sunt disponibile gratuit pentru autorități, prin accesarea unei baze de date naționale? Dacă da, specificați informația care ar permite verificarea.	Adresa de internet: <a href="https://www.sfs.md/">https://www.sfs.md/</a>
		Autoritatea sau organismul emitent(ă): <b>Serviciul Fiscal de Stat</b>
		Referința exactă a documentației: <b>Nu este</b>

### **C. Includerea în lista de interdicție a operatorilor economici**

3C.1	Operatorul economic este înscris în lista de interdicție a operatorilor economici?	Da      √Nu
3C.1.1	<i>În cazul că răspunsul este Da pentru întrebarea 3C.1, puteți furniza dovezi care să arate că măsurile luate sunt suficiente pentru a demonstra fiabilitatea, în pofida existenței unui motiv de excludere?</i>	Da      √Nu
3C.1.2	<i>Dacă Da, descrieți aceste măsuri.</i>	text

### **D. Motive legate de insolvabilitate, conflicte de interese sau abateri profesionale**

	<b>Obligațiile aplicabile în domeniul mediului, muncii și asigurărilor sociale</b>	
3D.1	Operatorul economic a încălcat obligațiile în domeniul mediului în ultimii 3 ani?	Da      √Nu
3D.1.1	<i>În cazul că răspunsul este Da pentru întrebarea 3D.1, puteți furniza dovezi care să arate că măsurile luate sunt suficiente pentru a demonstra fiabilitatea, în pofida existenței unui motiv de excludere?</i>	Da      √Nu
3D.1.2	<i>Dacă Da, descrieți aceste măsuri.</i>	text
3D.2	Operatorul economic a încălcat obligațiile în domeniul social în ultimii 3 ani?	Da      √Nu
3D.2.1	<i>În cazul că răspunsul este Da pentru întrebarea 3D.2, puteți furniza dovezi care să arate că măsurile luate sunt suficiente pentru a demonstra fiabilitatea, în pofida existenței unui motiv de excludere?</i>	Da      √Nu
3D.2.2	<i>Dacă Da, descrieți aceste măsuri.</i>	text
3D.3	Operatorul economic a încălcat obligațiile în domeniul muncii în ultimii 3 ani?	Da      √Nu

3D.3.1	<i>În cazul că răspunsul este Da pentru întrebarea 3D.3, puteți furniza dovezi care să arate că măsurile luate sunt suficiente pentru a demonstra fiabilitatea, în pofida existenței unui motiv de excludere?</i>	Da	√Nu
3D.3.2	<i>Dacă Da, descrieți aceste măsuri.</i>	text	
<b>Insolvabilitatea</b>			
3D.4	Operatorul economic este în situație de insolvabilitate sau de lichidare a activității antreprenoriale ca urmare a unei hotărâri judecătorești?	Da	√Nu
3D.4.1	<i>În cazul că răspunsul este Da pentru întrebarea 3D.4, puteți furniza dovezi care să arate că măsurile luate sunt suficiente pentru a demonstra fiabilitatea, în pofida existenței unui motiv de excludere?</i>	Da	√Nu
3D.4.2	<i>Dacă Da, descrieți aceste măsuri.</i>	text	
<b>Active administrate de lichidator</b>			
3D.5	Activele operatorului economic sunt administrate de un lichidator sau de o instanță?	Da	√Nu
3D.5.1	<i>În cazul că răspunsul este Da pentru întrebarea 3D.5, puteți furniza dovezi care să arate că măsurile luate sunt suficiente pentru a demonstra fiabilitatea, în pofida existenței unui motiv de excludere?</i>	Da	√Nu
3D.5.2	<i>Dacă Da, descrieți aceste măsuri.</i>	text	
<b>Activitățile economice sunt suspendate</b>			
3D.6	Activitățile economice ale operatorului economic sunt suspendate?	Da	√Nu
3D.6.1	<i>În cazul că răspunsul este Da pentru întrebarea 3D.6, puteți furniza dovezi care să arate că măsurile luate sunt suficiente pentru a demonstra fiabilitatea, în pofida existenței unui motiv de excludere?</i>	Da	√Nu
3D.6.2	<i>Dacă Da, descrieți aceste măsuri.</i>	text	
<b>Acorduri cu alți operatori economici care vizează denaturarea concurenței</b>			
3D.7	Operatorul economic, în ultimii 3 ani, a încheiat acorduri cu alți operatori economici care au ca obiect denaturarea concurenței, fapt constat prin decizie a organului abilitat în acest sens?	Da	√Nu
3D.7.1	<i>În cazul că răspunsul este Da pentru întrebarea 3D.7, puteți furniza dovezi care să arate că măsurile luate sunt suficiente pentru a demonstra fiabilitatea, în pofida existenței unui motiv de excludere?</i>	Da	√Nu
3D.7.2	<i>Dacă Da, descrieți aceste măsuri.</i>	text	
<b>Conflict de interese</b>			
3D.8	Operatorul economic se află într-o situație de conflict de interese care nu poate fi remediată?	Da	√Nu
3D.8.1	<i>În cazul că răspunsul este Da pentru întrebarea 3D.8, puteți furniza dovezi care să arate că măsurile luate sunt suficiente pentru a demonstra fiabilitatea, în pofida existenței unui motiv de excludere?</i>	Da	√Nu
3D.8.2	<i>Dacă Da, descrieți aceste măsuri.</i>	text	
<b>Etica profesională</b>			
3D.9	Operatorul economic a fost condamnat, în ultimii 3 ani, prin hotărâre definitivă a unei instanțe judecătorești, pentru o faptă care a adus atingere eticii profesionale sau pentru comiterea unei greșeli în materie profesională?	Da	√Nu



3D.9.1	În cazul că răspunsul este Da pentru întrebarea 3D.9, puteți furniza dovezi care să arate că măsurile luate sunt suficiente pentru a demonstra fiabilitatea, în pofida existenței unui motiv de excludere?	Da    √Nu
3D.9.2	Dacă Da, descrieți aceste măsuri.	text
	<b>Integritatea</b>	
3D.10	Operatorul economic, în ultimii 3 ani, se face vinovat de o abatere profesională, care îi pune la îndoială integritatea?	Da    √Nu
3D.10.1	În cazul că răspunsul este Da pentru întrebarea 3D.10, puteți furniza dovezi care să arate că măsurile luate sunt suficiente pentru a demonstra fiabilitatea, în pofida existenței unui motiv de excludere?	Da    √Nu
3D.10.2	Dacă Da, descrieți aceste măsuri.	text

**Semnat:**



(semnătura)

**Nume:**

ȚURCAN Denis

**Funcția:**

Director

**Antreprenor**

VALDCONGRUP S.R.L.



## Capitolul IV. Criteriile de calificare și selecție a operatorilor economici

Compartimentul se completează doar de către operatorii economici.

Cod poziție	Conținutul cerinței	Răspuns
1	2	3
<b>A. Capacitatea de exercitare a activității profesionale</b>		
4A.1	Operatorul economic este în măsură să furnizeze documentul/documentele prin care se va demonstra înregistrarea acestuia?	√Da Nu
4A.1.1	<i>Dacă Da, indicați actele de înregistrare a activității antreprenoriale și genul (genurile) de activitate determinate de legislație, aferent obiectului procedurii de atribuire a contractului, în baza căreia întreprinderea are dreptul să execute viitorul contract de achiziție publică.</i>	<b>MD 0086878 din 03.02.2009</b>
4A.1.2	<i>Actele de înregistrare a activității antreprenoriale, sunt disponibile gratuit pentru autorități dintr-o bază de date națională? Dacă da, specificați informația care ar permite verificarea.</i>	<i>Adresa de internet:</i> <a href="http://www.asp.gov.md">http://www.asp.gov.md</a>
		<i>Autoritatea sau organismul emitent(ă):</i> <b>Agenția Servicii Publice</b>
		<i>Referința exactă a documentației:</i> <b>Nu este</b>
4A.2	Activitatea antreprenorială deține o certificare și/sau o autorizare echivalentă aferent obiectului procedurii de atribuire a contractului, în cadrul unui sistem național?	√Da Nu
4A.2.1	<i>Dacă Da, operatorul economic este în măsură să furnizeze documentul/documentele prin care se va demonstra certificarea și/sau autorizarea activității acestuia?</i>	√Da Nu
4A.2.3	<i>Actele privind certificarea sau autorizarea sunt disponibile gratuit pentru autorități, dintr-o bază de date națională? Dacă da, specificați informația care ar permite verificarea.</i>	<i>Adresa de internet:</i> <a href="http://www.asp.gov.md">http://www.asp.gov.md</a>
		<i>Autoritatea sau organismul emitent(ă):</i> <b>Agenția Servicii Publice</b>
		<i>Referința exactă a documentației:</i> <b>Nu este cazul</b>
4A.3	Genurile de activitate, și/sau certificarea, și/sau autorizarea privind activitatea de întreprinzător, acoperă criteriile de selecție impuse de autoritatea/entitatea contractantă în anunțul/invitația de participare?	√Da Nu
<b>B. Capacitatea economică și financiară</b>		
	<b>Declarații bancare</b>	

4B.1	Operatorul economic este în măsură să furnizeze declarații bancare sau, după caz, dovezi privind asigurarea riscului profesional în conformitate cu cerințele din documentația de atribuire?	√Da Nu
4B.1.1	Informația menționată la punctul 4B.1 este disponibilă gratuit pentru autorități, dintr-o bază de date națională? Dacă da, specificați informația care ar permite verificarea ei.	Adresa de internet: <a href="http://energbank.com">http://energbank.com</a>
		Autoritatea sau organismul emitent(ă): <b>B.C. Energbank S.A.</b>
		Referința exactă a documentației: <b>Nu este</b>
	<b>Cifra de afaceri anuală (volumul vânzărilor)</b>	
4B.2	Operatorul economic este în măsură să demonstreze o cifră de afaceri anuală, după cum urmează:  Valoare <b>26 739 963 MDL</b> Perioada <b>Anul 2019</b>  Notă. Se completează de către autoritatea contractantă valoarea și perioada	√Da Nu
4B.2.1	Specificați care este cifra de afaceri anuală, conform datelor din raportul financiar.	<b>Valoarea 26 739 963 MDL</b> <b>Anul 2019</b>
	<b>Cifra de afaceri medie anuală</b>	
4B.3	Operatorul economic este în măsură să demonstreze o cifră medie anuală de afaceri, după cum urmează:  Valoare <b>32 644 774 MDL</b> Perioada <b>3 Ani</b>  Notă. Se completează de către autoritatea contractantă valoarea și perioada	√Da Nu
4B.3.1	Specificați cifra de afaceri, conform datelor din raportul financiar.	<b>Valoarea 36 819 113 MD</b>
		<b>Anul 2017</b>
		<b>Valoarea 34 375 245 MDL</b>
		<b>Anul 2018</b>
		<b>Valoarea 26 739 963 MDL</b>
		<b>Anul 2019</b>
	<b>Valoarea medie totală</b> <b>32 644 774 MDL</b>	
	<b>Raport financiar</b>	
4B.4	Operatorul economic este în măsură să furnizeze raportul financiar înregistrat, extrase din raportul financiar?	√Da Nu
4B.5	Informațiile privind situația economică și financiară sunt disponibile gratuit pentru autorități, dintr-o bază de date națională? Dacă da, specificați informația care ar permite verificarea.	Adresa de internet: <a href="https://statistica.gov.md/">https://statistica.gov.md/</a>
		Autoritatea sau organismul emitent(ă): <b>Biroul Național de Statistică</b>
		Referința exactă a documentației: <b>Nu este</b>
<b>C. Capacitatea tehnică și/sau profesională</b>		
4C.1	Operatorul economic este în măsură să furnizeze documentele solicitate de către autoritatea/entitatea contractantă în anunțul de participare, care demonstrează capacitatea tehnică și/sau profesională pentru executarea viitorului contract.	√Da Nu
	Informațiile privind capacitatea tehnică și/sau	Adresa de internet: <a href="http://valdcongrup.md/">http://valdcongrup.md/</a>

4C.1.1	<i>Profesională sunt disponibile gratuit pentru autorități, dintr-o bază de date națională? Dacă da, specificați informația care ar permite verificarea.</i>	Autoritatea sau organismul emitent(ă): <b>VALDCONGRUP S.R.L.</b> Referința exactă a documentației: <b>valdcongrup@gmail.com</b>
	<b>Instalații tehnice și măsuri de asigurare a calității</b>	
4C.2	Operatorul economic este în măsură să furnizeze detalii referitoare la tehnicieni sau organismele tehnice, specificate în anunțul de participare/documentația de atribuire, pe care autoritatea/entitatea contractantă le poate solicita, în special cele responsabile de controlul calității în legătură cu acest exercițiu de achiziție publică?	√Da Nu
4C.3	Operatorul economic este în măsură să furnizeze o informație cu privire la sistemele de management și de trasabilitate utilizate în cadrul lanțului de aprovizionare?	√Da Nu
4C.3.1	<i>Informațiile sunt disponibile gratuit pentru autorități, dintr-o bază de date națională? Dacă da, specificați informația care ar permite verificarea.</i>	Adresa de internet: <a href="http://valdcongrup.md/">http://valdcongrup.md/</a> Autoritatea sau organismul emitent(ă): <b>VALDCONGRUP S.R.L.</b> Referința exactă a documentației: <b>valdcongrup@gmail.com</b>
	<b>Utilaje, instalații și echipament tehnic</b>	
4C.4	Operatorul economic dispune de utilaje și echipament necesar pentru îndeplinirea corespunzătoare a contractului de achiziție publică?	√Da Nu
4C.5	Operatorul economic este în măsură să furnizeze o informație cu privire la dotările specifice, utilajul și echipamentul necesar pentru îndeplinirea contractului, conform cerințelor stabilite în anunțul de participare și documentația de atribuire?	√Da Nu
	<b>Pregătirea profesională și calificarea personalului</b>	
4C.6	Operatorul economic are în cadrul întreprinderii personal calificat conform cerințelor stabilite în anunțul de participare sau în documentația de atribuire?	√Da Nu
4C.7	Operatorul economic este în măsură să furnizeze o informație privind personalul de specialitate propus pentru executarea contractului, conform cerințelor stabilite în anunțul de participare și documentația de atribuire?	√Da Nu
4C.8	Indicați efectivele medii anuale de personal angajat din ultimii trei ani de activitate.	Anul 2017 Angajați <b>44 persoane</b> Anul 2018 Angajați <b>45 persoane</b> Anul 2019 Angajați <b>49 persoane</b>
	<b>Numărul membrilor personalului de conducere</b>	
4C.9	Indicați numărul membrilor personalului de conducere ale operatorului economic pe parcursul ultimilor trei ani.	Anul 2017 Angajați <b>9 persoane</b> Anul 2018 Angajați <b>9 persoane</b> Anul 2019 Angajați <b>9 persoane</b>
	<b>Mostre, descrieri, fotografii</b>	

4C.10	Operatorul economic este în măsură să furnizeze eșantioane (mostre), descrieri și/sau fotografii ale produselor/serviciilor care urmează să fie furnizate/prestate, conform cerințelor stabilite în documentația de atribuire?	√Da Nu
<b>Pentru contractele de achiziție publică de lucrări</b>		
4C.11	În perioada de referință, operatorul economic a îndeplinit lucrări specifice sau similare obiectului de achiziție indicat în anunțul de participare și în documentația de atribuire?	√Da Nu
4C.11.1	<i>Dacă Da, enumerați-le specificând descrierea lucrărilor, valoarea lor, data de începere, data procesului verbal de recepție la terminarea lucrărilor, beneficiarul și altă informație relevantă.</i>	<b>Sistemul de aprovizionare cu apă potabilă în s. Tabăra, r-nul Orhei</b>
		5 662 212, 00 MDL 314 567,33 \$
		19 decembrie 2018
		22 octombrie 2019
<b>Primăria com. Vatici</b>		
<b>Pentru contractele de achiziție publică de bunuri</b>		
4C.12	În perioada de referință, operatorul economic a efectuat livrări specifice obiectului de achiziție indicat în anunțul de participare și în documentația de atribuire?	Da √Nu
4C.12.1	<i>Dacă Da, enumerați-le specificând descrierea livrărilor, valoarea lor, data de începere, data furnizării, beneficiarul și altă informație relevantă.</i>	text
<b>Pentru contractele de achiziție publică de servicii</b>		
4C.13	În perioada de referință, operatorul economic a prestat servicii similare cu obiectul de achiziție indicat în anunțul de participare și în documentația de atribuire?	Da √Nu
4C.13.1	<i>Dacă Da, enumerați-le specificând descrierea serviciilor, valoarea lor, durata de execuție, data începerii, beneficiarul și altă informație relevantă.</i>	text
4C.14	În cazul că răspunsul este Da pentru una din întrebările 4C.11 – 4C.13, puteți furniza dovezi prin care se va demonstra îndeplinirea lucrărilor, livrarea bunurilor, prestarea serviciilor similare conform cerințelor documentației de atribuire?	√Da Nu
<b>D. Standarde de asigurare a calității</b>		
4D.1	Operatorul economic este în măsură să furnizeze certificate emise de organisme independente prin care se atestă faptul că operatorul economic respectă standardele de asigurare a calității conform cerințelor stabilite în anunțul de participare și în documentația atribuire?	√Da Nu
4D.2	Informațiile privind standardele de asigurare a calității, sunt disponibile gratuit pentru autorități, dintr-o bază de date națională? Dacă da, specificați informația care ar permite verificarea.	Adresa de internet: <a href="http://valdcongrup.md/">http://valdcongrup.md/</a>
		Autoritatea sau organismul emitent(ă): <b>VALDCONGRUP S.R.L.</b>
		Referința exactă a documentației: <b>valdcongrup@gmail.com</b>
<b>E. Standarde de protecție a mediului</b>		

4E.1	Operatorul economic este în măsură să furnizeze certificate emise de organisme independente prin care se atestă faptul că operatorul economic respectă standardele de protecție a mediului, conform cerințelor stabilite în anunțul de participare și în documentația de atribuire?	√Da Nu
4E.2	Informațiile privind standardele de protecția mediului, sunt disponibile gratuit pentru autorități, dintr-o bază de date națională? Dacă da, specificați informația care ar permite verificarea.	<i>Adresa de internet:</i> <a href="http://valdcongrup.md/">http://valdcongrup.md/</a>
		<i>Autoritatea sau organismul emitent(ă):</i> <b>VALDCONGRUP S.R.L.</b>
		<i>Referința exactă a documentației:</i> <b>valdcongrup@gmail.com</b>
<b>F. Permitearea controalelor</b>		
4F.1	Operatorul economic permite efectuarea verificărilor de către autoritatea/entitatea contractantă referitor la capacitățile economice și financiare, de producție sau tehnice privind executarea viitorului contract de achiziție publică?	√Da Nu

Semnat:



(semnătura)

Nume:

ȚURCAN Denis

Funcția:

Director

Antreprenor

VALDCONGRUP S.R.L.





S.C. "VALDCONGRUP" S.R.L.

C/f: 1009600000374

Email: valdcongrup@gmail.com

Tel: 0 22 428393; 0 78 664664

Fax: 0 22 428062

Adresa: str. Uzinelor 171/2, Chișinău, Republica Moldova



APROBAT  
prin Ordinul  
Ministrului Finanțelor  
nr. 72 din 30.06.2020

## Capitolul V. Indicații generale pentru criteriile de calificare și selecție

Compartimentul se completează de către autoritatea/entitatea contractantă (coloana nr.2) și operatorii economici (coloana nr.3).

Cod poziție	Conținutul cerinței	Răspuns
1	2	3
<b>A. Îndeplinirea tuturor criteriilor de selecție impuse</b>		
5A.1	<p>Operatorul economic este în măsură să furnizeze în Sistemul informațional automatizat „Registrul de stat al achizițiilor publice” sau prin mijloace electronice, sau dacă e cazul, pe suport de hârtie autorității contractante: formularele, certificatele, avizele și alte documente indicate de către autoritatea/entitatea contractantă în anunțul de participare și în documentația de atribuire?</p> <p>Termen <b>3</b> zile de la solicitare.</p> <p>Notă. Numărul de zile se indică de către autoritatea contractantă ținând cont de cantitatea și caracterul documentelor solicitate.</p>	√Da    Nu
5A.2	<p>Informațiile care să îi permită autorității/entității contractante să obțină documentele indicate în anunțul de participare și în documentația de atribuire, sunt disponibile gratuit și direct prin accesarea unei baze de date naționale în orice stat? Dacă da, specificați informația care ar permite verificarea.</p>	<p>Adresa de internet: <a href="https://achizitii.md">https://achizitii.md</a></p> <p>Autoritatea sau organismul emitent(ă): <b>VALDCONGRUP S.R.L.</b></p> <p>Referința exactă a documentației: <b>ocds-b3wdp1-MD-1603288588906</b></p>

Semnat:

(semnătura)

Nume:

ȚURCAN Denis

Funcția:

Director

Antreprenor

VALDCONGRUP S.R.L.



S.C. "VALDCONGRUP" S.R.L.

C/f: 1009600000374

Email: valdcongrup@gmail.com

Tel: 0 22 428393; 0 78 664664

Fax: 0 22 428062

Adresa: str. Uzinelor 171/2, Chișinău, Republica Moldova



APROBAT  
prin Ordinul  
Ministrului Finanțelor  
nr. 72 din 30.06.2020

## Capitolul VI. Preselecția candidaților pentru procedura de atribuire a contractului de achiziție publică

Compartimentul se solicită de către autoritatea contractantă doar în cadrul procedurilor de achiziție publică: licitația restrânsă, negociere, dialog competitiv și parteneriatul pentru inovare.

Cod poziție	Conținutul cerinței	Răspuns
1	2	3
<b>A. Îndeplinirea tuturor criteriilor de selecție impuse</b>		
6A.1	Operatorul economic/candidatul îndeplinește criteriile de selecție stabilite de către autoritatea contractantă în anunțul de participare și în documentația de atribuire.	√Da Nu
6A.2	Operatorul economic/candidatul dispune și este în măsură să furnizeze în Sistemul informațional automatizat „Registrul de stat al achizițiilor publice” sau prin mijloace electronice, sau dacă e cazul, pe suport de hârtie autorității contractante certificate sau alte forme de documente justificative, după cum este cerut în anunțul de participare și în documentația de atribuire.	√Da Nu

Semnat:

(semnătura)

Nume:

ȚURCAN Denis

Funcția:

Director

Antreprenor

VALDCONGRUP S.R.L.



S.C. "VALDCONGRUP" S.R.L.

C/f: 1009600000374

Email: valdcongrup@gmail.com

Tel: 0 22 428393; 0 78 664664

Fax: 0 22 428062

Adresa: str. Uzinelor 171/2, Chișinău, Republica Moldova



APROBAT  
prin Ordinul  
Ministrului Finanțelor  
nr. 72 din 30.06.2020

## Capitolul VII. Declarații finale

Operatorul economic declară că informațiile prezentate în capitolele II – V (după caz II-VI) sunt exacte și corect furnizate, cunoscând pe deplin consecințele cazurilor grave de declarații false.

Operatorul economic declară în mod oficial, că poate să furnizeze la solicitarea autorității/entității contractante fără întârziere, certificatele și documentele justificative solicitate, cu excepția cazului în care autoritatea/entitatea contractantă are posibilitatea de a obține documentele justificative în cauză direct prin accesarea unei baze de date relevante, care este disponibilă gratuit, cu condiția că operatorul economic să fi furnizat informațiile necesare (adresa de internet, autoritatea sau organismul emitent(ă), referința exactă a documentației) care să îi permită autorității contractante sau entității contractante să facă acest lucru și se consimte accesul la informațiile menționate, în cazul în care acest lucru este necesar.

Operatorul economic declară în mod oficial că este de acord ca

### Primăria Chipeșca

, astfel cum este descrisă în capitolul I secțiunea A să obțină acces la documentele justificative privind informațiile pe care le-a furnizat în acest DUAE în scopul desfășurării procedurii de achiziție

[ocds-b3wdp1-MD-1603288588906](#)

**Nume:** ȚURCAN Denis

**Funcția:** Director

**Data:** 11 noiembrie 2020

**Adresa:** str. Uzinelor 171/2, mun. Chișinău, Republica Moldova

**Semnătura**

**Semnat:**

(semnătura)

**Nume:** ȚURCAN Denis

**Funcția:** Director

**Antreprenor:** VALDCONGRUP S.R.L.



**S.C. "VALDCONGRUP" S.R.L.**

**C/f:** 1009600000374

**Email:** valdcongrup@gmail.com

**Tel:** 0 22 428393; 0 78 664664

**Fax:** 0 22 428062

**Adresa:** str. Uzinelor 171/2, Chişinău, Republica Moldova



# OFERTA FINANCIARĂ

**Obiectul Achiziției:**                   **Construcția rețelelor de apeduct și canalizare din s. Chipeșca , r.Soldanesti**

**Autoritatea contractantă:** **Primăria Chipeșca**

**Operator Economic:**               **VALDCONGRUP S.R.L.**

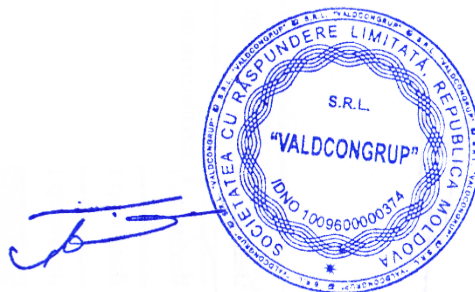

S.C. "VALDCONGRUP" S.R.L.

C/f: 100960000374

Email: valdcongrup@gmail.com

Tel: 0 22 428393; 0 78 664664

Fax: 0 22 428062

Adresa: str. Uzinelor 171/2, Chișinău, Republica Moldova



FORMULARUL F3.1

## OFERTĂ

Către

Primăria Chipeșca

(denumirea autorității contractante și completă)

Stimați domni,

1. Examinînd documentația standard pentru elaborarea și prezentarea ofertei, subsemnatul,

ȚURCAN Denis

reprezentanți ai ofertantului

VALDCONGRUP S.R.L.

ne oferim ca, în

(nume, prenume)

(denumirea, numele ofertantului)

conformitate cu prevederile și cerințele cuprinse în documentația menționată, să executăm:

**Construcția rețelelor de apeduct și canalizare din s.Chipeșca , r.Soldanesti**

(denumirea lucrării)

pentru suma fără TVA de:

**16 166 070 lei**

(șaisprezece milioane o sută șaiszeci și șase de mii șaptezeci lei , zero bani)

(suma în litere și în cifre)

la care se adaugă **taxa pe valoarea adăugată** în cuantum de:

**3 233 214 lei**

(trei milioane două sute treizeci și trei de mii două sute paisprezece lei , zero bani)

(suma în litere și în cifre)

**Total suma ofertei inclusiv TVA:**

**19 399 284 lei**

(nouăsprezece milioane trei sute nouăzeci și nouă de mii două sute optzeci și patru lei , zero bani)

(suma în litere și în cifre)

2. Ne angajăm ca, în cazul în care oferta noastră este stabilită câștigătoare, să începem lucrările cât mai curînd posibil după primirea dispoziției de începere și să terminăm lucrările în conformitate cu graficul de execuție anexate în

**12 (doisprezece) luni**

calendaristice.

(perioada în litere și în cifre)

3. Ne angajăm să menținem această ofertă valabilă pentru o durată de

**60 (șasezeci) zile**

respectiv pînă la data de **11 ianuarie 2021** și ea va rămîne obligatorie pentru noi și poate fi acceptată oricînd înainte de expirarea perioadei de valabilitate.

4. Pînă la încheierea, semnarea contractului de achiziție publică această ofertă, împreună cu comunicarea transmisă de dumneavoastră, prin care oferta noastră este stabilită câștigătoare, vor constitui un contract angajat între noi.

5. Alături de oferta de bază:

depunem oferta alternativă, ale cărei detalii sînt prezentate într-un formular de ofertă separat, marcat în mod clar „alternativă”;

nu depunem ofertă alternativă.

(se bifează opțiunea corespunzătoare)

6. Am înțeles și consimțim ca, în cazul în care oferta noastră este stabilită ca fiind câștigătoare, să constituim garanția de bună execuție în conformitate cu prevederile din documentația standard pentru elaborarea și prezentarea ofertei.

7. Înțelegem că nu sînteți obligați să acceptați oferta cu cel mai scăzut preț sau orice altă ofertă pe care o puteți primi.

Data:

**11 noiembrie 2020**

În calitate de **Director al VALDCONGRUP S.R.L.**, legal autorizat să semnez oferta pentru și în numele

**ȚURCAN Denis**

(semnătura)



S.C. "VALDCONGRUP" S.R.L.

C/f: 100960000374

Email: valdcongrup@gmail.com

Tel: 0 22 428393; 0 78 664664

Fax: 0 22 428062

Adresa: str. Uzinelor 171/2, Chișinău, Republica Moldova



## ANEXĂ LA OFERTĂ

1. Valoarea maximă a lucrărilor executate de subantreprenor \_\_\_\_\_ **0,00%**  
(% din prețul total oferat).
2. Garanția de bună execuție va fi constituită sub formă de rețineri bancare în cuantum de  
\_\_\_\_\_ **2%** (din prețul total oferat)  
ce constituie \_\_\_\_\_ **387 986 lei**
3. Perioada de garanție pentru lucrările executate \_\_\_\_\_ **10 Ani**
4. Perioada de mobilizare (durata de la data primirii dispoziției de începere a lucrărilor până la data începerii execuției) \_\_\_\_\_ **3** zile calendaristice.
5. Termenul pentru emiterea dispoziției de începere a lucrărilor (de la data semnării contractului)  
\_\_\_\_\_ **3** zile calendaristice.

Data completării:

**11 noiembrie 2020**

Semnat:

(semnătura)

Nume:

ȚURCAN Denis

Funcția în cadrul  
firmei:

Director

Denumirea firmei și  
sigiliu:

VALDCONGRUP S.R.L.







S.C. "VALDCONGRUP" S.R.L.

C/f: 1009600000374

Email: valdcongrup@gmail.com

Tel: 0 22 428393; 0 78 664664

Fax: 0 22 428062

Adresa: str. Uzinelor 171/2, Chișinău, Republica Moldova



FORMULARUL F3.5

## DECLARAȚIE

de neîncadrare în situațiile ce determină excluderea de la procedura de atribuire, ce vin în aplicarea art. 18 din Legea nr. 131 din 03.07.2015

Subsemnatul, ȚURCAN Denis reprezentant împuternicit al VALDCONGRUP S.R.L.  
(nume, prenume) (denumirea operatorului economic)

în calitate de ofertant/ofertant asociat, declar pe propria răspundere, sub sancțiunea excluderii din procedura de achiziție publică și sub sancțiunile aplicabile faptei de fals în acte publice, că nu mă aflu în situația prevăzută la art. 18 din Legea nr. 131 din 03.07.2015 privind achizițiile publice, respectiv în ultimii 5 ani nu am fost condamnat prin hotărâre definitivă a unei instanțe judecătorești pentru participarea la activități ale unei organizații sau grupări criminale, pentru corupție, fraudă și/sau spălare de bani.

Subsemnatul declar că informațiile furnizate sunt complete și corecte în fiecare detaliu și înțeleg că autoritatea contractantă are dreptul de a solicita, în scopul verificării și confirmării declarațiilor, orice documente doveditoare de care dispun.

Subsemnatul, ȚURCAN Denis reprezentant împuternicit al VALDCONGRUP S.R.L.  
(nume, prenume) (denumirea operatorului economic)

în calitate de ofertant/ofertant asociat, la  
procedura

**Licitație deschisă**

(se menționează procedura)

pentru atribuirea contractului de achiziție publică având ca obiect

**Construcția rețelelor de apeduct și canalizare din s.Chipeșca , r.Soldanesti**

(denumirea lucrării)

codul CPV: 45232400-6 ,la data de 11 NOIEMBRIE 2020 ORA 11:00  
(număr) (zi/lună/an)

organizată de Primăria Chipeșca , declar pe propria răspundere că:  
(denumirea autorității contractante)

- a) nu am intrat în proces de insolvență ca urmare a hotărârii judecătorești;
- b) mi-am îndeplinit obligațiile de plată a impozitelor, taxelor și contribuțiilor de asigurări sociale, în conformitate cu prevederile legale în vigoare în RM sau în țara în care sunt stabilit până la data solicitată;
- c) nu am fost condamnat, în ultimii 3 ani, prin hotărârea definitivă a unei instanțe judecătorești, pentru o faptă care a adus atingere eticii profesionale sau pentru comiterea unei greșeli în materie profesională;
- d) nu sunt inclus în Lista de interdicție a operatorilor economici.

Subsemnatul declar că informațiile furnizate în scopul demonstrării îndeplinirii criteriilor de calificare și selecție sunt complete și corecte în fiecare detaliu și înțeleg ca autoritatea contractantă are dreptul de a solicita, în scopul verificării și confirmării declarațiilor, orice documente doveditoare de care dispun.

Data completării:

**11 noiembrie 2020**

Semnat:

  
(semnătura)

Nume:

ȚURCAN Denis

Funcția în cadrul firmei:

Director

Denumirea firmei și  
sigiliu:

VALDCONGRUP S.R.L.



S.C. "VALDCONGRUP" S.R.L.

C/f: 1009600000374

Email: valdcongrup@gmail.com

Tel: 0 22 428393; 0 78 664664

Fax: 0 22 428062

Adresa: str. Uzinelor 171/2, Chișinău, Republica Moldova



FORMULARUL F3.4

## DECLARAȚIE

privind conduita etică și neimplicarea în practici frauduloase și de corupere

Data: 11 noiembrie 2020

Numărul procedurii: Licitație deschisă

Către: Primăria Chipeșca

Subsemnatul, ȚURCAN Denis reprezentant împuternicit al  
(nume, prenume)

VALDCONGRUP S.R.L.  
(denumirea operatorului economic)

în calitate de ofertant/ofertant asociat, confirm prin prezenta că:

1. Nici unul dintre angajații, companionii, agenții, acționarii, consultanții, partenerii noștri sau rudele sau asociații ai lor nu este în relații care ar fi putut considerate ca un conflict de interese.

2. În cazul în care vom afla despre faptul unui conflict potențial, vom raporta imediat informația respectivă către autoritatea contractantă.

3. Nici unul dintre angajații, companionii, agenții, acționarii, consultanții, partenerii noștri sau rudele sau asociații ai lor nu a fost angajat în practici de corupere, escrocherie, complotare, constrângere sau alte practici anticoncurențiale în procesul pregătirii ofertei din cadrul prezentei licitații, conform prevederilor din documentele de atribuire, punctul IPO10.

4. În legătură cu procedura respectivă de achiziție și cu orice contract care, eventual, ne va fi adjudecat ca rezultat al acesteia, nu au fost, nici nu vor fi efectuate nici un fel de plăți către angajații, companionii, agenții, acționarii, consultanții, partenerii noștri sau rudele lor, care sînt implicați în achiziția publică, implementarea contractului și aprobarea plăților contractuale în numele autorității contractante.

Data completării:

11 noiembrie 2020

Semnat:

(semnătura)

Nume:

ȚURCAN Denis

Funcția în cadrul firmei:

Director

Denumirea firmei și sigiliu:

VALDCONGRUP S.R.L.



S.C. "VALDCONGRUP" S.R.L.

C/f: 1009600000374

Email: valdcongrup@gmail.com

Tel: 0 22 428393; 0 78 664664

Fax: 0 22 428062

Adresa: str. Uzinelor 171/2, Chișinău, Republica Moldova



FORMULARUL F3.7

## FORMULAR INFORMATIV DESPRE OFERTANT

1. Denumirea/numele	VALDCONGRUP S.R.L.
2. Codul Fiscal:	1009600000374
3. Adresa sediului central:	str. Uzinelor 171/2, mun. Chișinău, Republica Moldova
4. Telefon:	0 22 428393; 0 78 664664
Fax:	0 22 428062
E-mail:	valdcongrup@gmail.com
5. Certificatul de înregistrare:	MD 0086878 din 03.02.2009 (numărul, data înregistrării)
	Camera de înregistrare de stat (instituția emitentă)
6. Obiectul de activitate, pe domenii:	Construcții de clădiri și construcții inginerești, instalații și rețele tehnico-edilitare, reconstrucții. (în conformitate cu prevederile din statutul propriu)
7. Autorizație (certificat)	Seria A MMII Nr. 037657 din 25.02.2009, emisă de Camera de Licențiere (numărul, data, instituția emitentă, genurile de activitate)
8. Birourile filialelor/sucursalelor locale, dacă este cazul:	Nu sunt (adresa completă, telefon/telex/fax, certificate de înregistrare)
9. Principala piață de afaceri:	Republica Moldova
10. Cifra de afaceri pe ultimii 3 ani:	

Nr. d/o	Anul	Cifra de afaceri anuală la 31 decembrie, lei
1	2017	36 819 113,00
2	2018	34 375 245,00
3	2019	26 739 963,00
Media anuală:		32 644 773,67

Data completării:

11 noiembrie 2020

Semnat:

(semnătura)

Nume:

ȚURCAN Denis

Funcția în cadrul firmei:

Director

Denumirea firmei și sigiliu:

VALDCONGRUP S.R.L.



S.C. "VALDCONGRUP" S.R.L.

C/f: 1009600000374

Email: valdcongrup@gmail.com

Tel: 0 22 428393; 0 78 664664

Fax: 0 22 428062

Adresa: str. Uzinelor 171/2, Chişinău, Republica Moldova



FORMULARUL F3.8

## DECLARAȚIE

privind obligațiile contractuale față de alți beneficiari

Nr.	Denumirea beneficiarului	Natura obligațiilor contractuale	Valoarea contractului (lei)	Suma obligațiilor contractuale - rămase (lei)
1	Primăria com. Gradiște	Contract de antrepriză	38 464 398,00	36 014 398,00
2	Primăria s. Bolohan	Contract de antrepriză	10 734 754,00	4 072 454,00
3	Primăria s. Carabetovca, r. Basarabeasca	Contract de antrepriză	24 450 085,00	17 910 085,00

Data completării:

11 noiembrie 2020

Semnat:

(semnătura)

Nume:

ȚURCAN Denis

Funcția în cadrul firmei:

Director

Denumirea firmei și sigiliu:

VALDCONGRUP S.R.L.

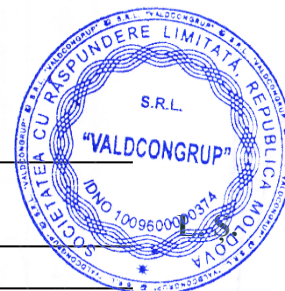

## DECLARAȚIE PRIVIND LISTA PRINCIPALELOR LUCRĂRI EXECUTATE ÎN ULTIMUL AN DE ACTIVITATE - 2019

Nr.	Obiect contract	Denumire/Nume beneficiar/Adresa	Calitatea antreprenorului*	Preț contract/valoarea lucrărilor executate	Perioada de execuție a lucrării (luni)	Numărul și data procesului verbal de recepție la terminarea lucrărilor
1	Alimentarea cu apă, evacuarea și epurarea apelor uzate din s. Gradiște, r-nul Cimișlia	Primăria com. Gradiște, r-nul Cimișlia	contractant unic	1 450 000 din 38 464 398	-	în execuție
2	Proiectarea sistemului de canalizare în s. Brăviceni, r-nul Orhei	Primăria Brăviceni, r-nul Orhei	contract de asociere	1 000 000 din 43 199 416	-	în execuție
3	Construcția rețelei de alimentare cu apă și rețea de canalizare din s. Carabetovca, r-nul Basarabeasca	Primăria s. Carabetovca, r-nul Basarabeasca	contractant unic	6 639 861 din 24 450 085	24	în execuție
4	Sistem de aprovizionare cu apă potabilă în s. Tabăra, r-nul Orhei	Primăria com. Vatici, r-nul Orhei	contractant unic	5 662 212	10	Nr. 1 din 22 octombrie 2019
5	Lucrari de reparatie a acoperisului la atelierul Gimnaziului Oxentea, r-nul Dubasari	Gimnaziul Oxentea, r-nul Dubasari	contractant unic	131 233	1	nu cade sub incidența HG nr. 285 din 23.05.1996
6	Construcția sistemului de canalizare în s. Bugeac, r-nul Comrat	Instituția publică Comitetul Executiv UTA Gagauzia	contractant unic	3 809 767	2	Nr. 1 din 13 mai 2019
7	Lucrări de extindere a rețelelor de apeduct în s. Buțeni, r-nul Hîncești	Primăria s. Buțeni, r-nul Hîncești	contractant unic	300 000	1	nu cade sub incidența HG nr. 285 din 23.05.1996
8	Lucrari de constructie a rețelei de canalizare in satul Tuzara	Primăria s. Tuzara, r-nul Călărași	contractant unic	628 800	8	nu cade sub incidența HG nr. 285 din 23.05.1996
9	Reabilitarea și extinderea sistemului de alimentare cu apă din com. Coșnița, r-nul Dubăsari	FISM	contractant unic	1 528 440	8	Nr. 1 din 18 septembrie 2019
10	Lucrări de consolidare a malurilor râulețului din centrul s. Susleni	Primăria s. Susleni, r-nul Orhei	contractant unic	239 984	1	nu cade sub incidența HG nr. 285 din 23.05.1996
11	Lucrări de construcție a sistemului de alimentare cu apă a unor sectoare din s. Ignăței, r-nul Rezina	Primăria Ignăței, r-nul Rezina	contractant unic	321 722	1	nu cade sub incidența HG nr. 285 din 23.05.1996
12	Lucrări de executare a împrejmuirilor din tablă cutată secția Bălți	ÎSS INMEX	contractant unic	135 683	1	nu cade sub incidența HG nr. 285 din 23.05.1996



13	Lucrări de reconstrucție a Centrului regional de asistență a victimelor violenței domestice din UTA Găgăuzia	PNUD	contractant unic	<b>2 927 088</b>	180 zile	Nr. 2 din 22 aprilie 2020
14	Rețele exterioare de canalizare în com. Tohatin Satul Nou	Primăria com. Tohatin, mun. Chișinău	contractant unic	<b>1 526 087</b>	12	în execuție
15	Rețele exterioare de alimentare cu apă	Primăria s. Buțeni, r-nul Hîncești	contractant unic	<b>296 203</b>	0	nu cade sub incidența HG nr. 285 din 23.05.1996
16	Lucrări de reparație a rețelelor ingineresti tehnico sanitare din subdiviziunile universitare amplasate în Campusul studentesc Malina Mică	IP USMF Nicolae Testemițanu	contractant unic	<b>279 023</b>	45 zile	Nr.105-T din 7 august 2019
17	Lucrări de reparație parțială a coloanelor antiincendiere din blocurile didactice universitare	IP USMF Nicolae Testemițanu	contractant unic	<b>227 135</b>	1	Nr.106-T din 7 august 2019
18	Lucrări de reconstrucție a rețelei de canalizare la obiectivul din str. Zelinski 7, mun. Chișinău	RBT CAPITAL S. R.L.	contractant unic	<b>231 382</b>	5 zile	nu cade sub incidența HG nr. 285 din 23.05.1996
19	Lucrări de construcție a rețelei de alimentare cu apă a unor sectoare din s. Ignăței	Primaria Ignăței, r-nul Rezina	contractant unic	<b>199 945</b>	1	nu cade sub incidența HG nr. 285 din 23.05.1996
20	Lucrări de construcție a rețelelor exterioare de alimentare cu apă în s.Bacioi	Primăria com. Băcioi, mun. Chișinău	contractant unic	<b>299 887</b>	2	nu cade sub incidența HG nr. 285 din 23.05.1996
21	Rețele exterioare de canalizare în com. Tohatin Satul Nou	Primăria com. Tohatin, mun. Chișinău	contractant unic	<b>228 907</b>	12	nu cade sub incidența HG nr. 285 din 23.05.1996
22	Construcția rețelei de aprovizionare cu apă potabilă cu lungimea de 4,6 km din s. Cotiujenii Mari, r-nul Șoldănești	IFAD	contractant unic	<b>2 620 402</b>	3	Nr. 2 din 15 mai 2020

\*Se precizează calitatea în care a participat la îndeplinirea contractului, care poate fi de: contractant unic sau lider de asociație; contractant asociat; subcontractant.

**Semnat:**

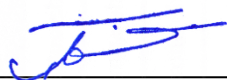

(semnătura)

**ȚURCAN Denis**

Director

VALDCONGRUP S.R.L.

**Nume:**

**Funcția în cadrul firmei:**

**Denumirea firmei și sigiliu:**



S.C. "VALDCONGRUP" S.R.L.

C/f: 1009600000374

Email: valdcongrup@gmail.com

Tel: 0 22 428393; 0 78 664664

Fax: 0 22 428062

Adresa: str. Uzinelor 171/2, Chișinău, Republica Moldova



FORMULARUL F3.11

## DECLARAȚIE

privind dotările specifice, utilajul și echipamentul necesar pentru îndeplinirea  
corespunzătoare a contractului

Nr. d/o	Denumirea principalelor utilaje, echipamente, mijloace de transport, baze de producție (ateliere, depozite, spații de cazare) și laboratoare produse de ofertant ca necesare pentru executarea lucrării, rezultate în baza tehnologiilor pe care el urmează să le adopte	Unitatea de măsură (bucăți și seturi)	Asigurate din dotare	Asigurate de la terți sau din alte surse
0	1	2	3	4
<b>BAZE DE PRODUCȚIE</b>				
1	Oficiu	m2	150,00	Proprie
2	Depozite	m2	2 226,90	Proprie
<b>MECANISME</b>				
1	Autobasculanta_Mercedez AXOR 2528_26,0 t	buc	1	Proprie
2	Automacara_Zil ГЯ 133_	buc	1	Proprie
3	Basculantă _MAN TGL 8.180_7,5 t	buc	1	Proprie
4	Basculantă_Iveco Ford_18,0 t	buc	1	Proprie
5	Buldoexcavator_CAT 432E_10,7 t	buc	1	Proprie
6	Buldoexcavator_CAT 432E_10,7 t	buc	1	Proprie
7	Bus_Mercedes Sprinter 213 CDI_2,5 t	buc	1	Proprie
8	Excavator_CAT 307C_8,3 t	buc	1	Proprie
9	Excavator _CAT 305D_5,1 t	buc	1	Proprie
10	Excavator_CAT 307C_8,3 t	buc	1	Proprie
11	Excavator_TEREX HR 18_5,0 t	buc	1	Proprie
12	Mercedes Sprinter 311 CDI_2,5 t	buc	1	Proprie
<b>UTILAJE</b>				
13	Aparat de sudură PE cap la cap_Ritmo 160 Basic	buc	1	Proprie
14	Aparat de găurit_Makita, Bosch	buc	1	Proprie
15	Aparat de sudură PE cap la cap_Ritmo 355 Basic	buc	1	Proprie
16	Aparat de sudură PE cap la cap_Techodue PT160	buc	1	Proprie

Nr. d/o	Denumirea principalelor utilaje, echipamente, mijloace de transport, baze de producție (ateliere, depozite, spații de cazare) și laboratoare produse de ofertant ca necesare pentru executarea lucrării, rezultate în baza tehnologiilor pe care el urmează să le adopte	Unitatea de măsură (bucăți și seturi)	Asigurate din dotare	Asigurate de la terți sau din alte surse
0	1	2	3	4
17	Aparat de sudură_Basic 315 -vi-2	buc	1	Proprie
18	Aparat de tăiat faianța 600 mm_	buc	1	Proprie
19	Aparat de tăiat faianța 750 mm_	buc	1	Proprie
20	Aparata de sudura	buc	1	Proprie
21	Aparata de sudura prin electrofuziune	buc	1	Proprie
22	Aparata de sudura_Model Control Unit 0.5 HP A / P2005	buc	1	Proprie
23	Ascensoare hidraulice, capacitate de ridicare	buc	1	Proprie
24	Baracă pentru personal	buc	2	Proprie
25	Betoniera 0,33	buc	1	Proprie
26	Ciocan de abataj_Hilti TE 6-A36_	buc	1	Proprie
27	Ciocan de abataj_Stark AG750_	buc	1	Proprie
28	Ciocan de abataj_Stark RH 1110_	buc	2	Proprie
29	Ciocan rotativ GBH11	buc	1	Proprie
30	Ciocan rotopercutor_Einhell TC-RH 900_	buc	1	Proprie
31	Ciocan rotopercutor_Stark RH 1350	buc	1	Proprie
32	Cofraje din metal_	m2	500	Proprie
33	Compactor mecanic cu ardere internă 150 kg_Lombardini	buc	2	Proprie
34	Compactor mecanic cu ardere internă 150 kg	buc	1	Proprie
35	Compactor mecanic cu ardere internă 150 kg	buc	1	Proprie
36	Compresor	buc	2	Proprie
37	Compresor, 8atm_	buc	1	Proprie
38	Container metalic pentru depozitare materiale	buc	1	Proprie
39	Containere pentru gunoi de construcție	buc	1	Proprie
40	Echipamente și / sau vehicule temporare de control / control	set	2 set	Proprie
41	Fierăstrău vertical_Bosch PST 650_	buc	1	Proprie
42	Foarfece - Guillotină	buc	1	Proprie
43	Generator de curent 6.8 kW_Farmer FAG 6500	buc	1	Proprie
44	Generator_DWG 4.2	buc	1	Proprie
45	Generator_GT 25-17	buc	1	Proprie
46	Generator_SPG6500 5.0 kw petrol	buc	1	Proprie
47	Instalație de foraj _PU-20_Lifan	buc	1	Proprie
48	Macara de fereastră	buc	2	Proprie

Nr. d/o	Denumirea principalelor utilaje, echipamente, mijloace de transport, baze de producție (ateliere, depozite, spații de cazare) și laboratoare produse de ofertant ca necesare pentru executarea lucrării, rezultate în baza tehnologiilor pe care el urmează să le adopte	Unitatea de măsură (bucăți și seturi)	Asigurate din dotare	Asigurate de la terți sau din alte surse
0	1	2	3	4
49	Macara mobilă	buc	2	Proprie
50	Mai mecanic_	buc	2	Proprie
51	Mașină de găurire diamantată_Cedima C-BMH-160	buc	1	Proprie
52	Mașină de găurit_Einhell TC-ID 720E_	buc	1	Proprie
53	Mașină de găurit_Hitachi DS 18DBSL_	buc	1	Proprie
54	Mașină de înșurubat_Stark CD 12-2 Li-Ion_	buc	1	Proprie
55	Mașină de mestecat_Einhel TC-MX 1400-2E_	buc	1	Proprie
56	Mașină de taiat asfalt_FUBAG Ranger 450	buc	2	Proprie
57	Mașină de tăiat asfalt_GDE30-17	buc	1	Proprie
58	Mașină de tăiat faianță și faianță TR201E	buc	1	Proprie
59	Mașină de tencuit Mondial	buc	1	Proprie
60	Miră de nivelment_Bosch GR500_	buc	1	Proprie
61	Miră de nivelment_Kapro 603-5M_	buc	1	Proprie
62	Miră de nivelment_PH3-3000C_	buc	1	Proprie
63	Motoburghiu STIHL BT130	buc	1	Proprie
64	Motocompresor mobil de aer	buc	1	Proprie
65	Nivelă laser pentru faianță_Bosch PLT-2_	buc	1	Proprie
66	Nivelmetru_2H-10KJI_	buc	1	Proprie
67	Nivelmetru_3H-5JI_	buc	1	Proprie
68	Nivelmetru_H3-3_	buc	1	Proprie
69	Laborator pentru testarea țevilor PEID	buc	1	Proprie
70	Odometru Silverline	buc	1	Proprie
71	Perforator HR 2450	buc	1	Proprie
72	Pichet pentru stingerea incendiilor	buc	1	Proprie
73	Piciorul de compactare	buc	1	Proprie
74	Piciorul de compactare_SRV300	buc	1	Proprie
75	Placa vibrantă_CF Hd	buc	1	Proprie
76	Polizor unghiular_Hitachi G 23SW2_	buc	1	Proprie
77	Polizor unghiular_Makita, Bosch	buc	1	Proprie
78	Polizor unghiular_Stark AG2500	buc	1	Proprie
79	Polizor unghiular_Stark AG750_	buc	1	Proprie
80	Polizor unghiular_Stark AG850R_	buc	1	Proprie

Nr. d/o	Denumirea principalelor utilaje, echipamente, mijloace de transport, baze de producție (ateliere, depozite, spații de cazare) și laboratoare produse de ofertant ca necesare pentru executarea lucrării, rezultate în baza tehnologiilor pe care el urmează să le adopte	Unitatea de măsură (bucăți și seturi)	Asigurate din dotare	Asigurate de la terți sau din alte surse
0	1	2	3	4
81	Pompă electrică	buc	1	Proprie
82	Pompă mobilă pentru ape subterane	buc	1	Proprie
83	Pompă mobilă pentru ape subterane	buc	1	Proprie
84	Pompă mobilă pentru ape subterane	buc	1	Proprie
85	Pompă mobilă pentru ape subterane	buc	1	Proprie
86	Sisteme de susținere cu pâlnie de până la 5 m adâncime	m	45	Proprie
87	Schele_	m2	700	Proprie
88	Tăietor de asfalt lamă	buc	1	Proprie
89	Taietoare de faianta electrica 900W	buc	1	Proprie
90	Telemetru_Bosch_	buc	1	Proprie
91	Teodolit_	buc	1	Proprie
92	Tobogan din plastic pentru evacuarea gunoiului L=15 m	buc	1	Proprie
93	Topitor de bitum_	buc	1	Proprie
94	Vibrator de adincime	buc	1	Proprie
95	Vibrator de suprafata	buc	1	Proprie
96	Vibrator universal cu motor cu ardere interna	buc	1	Proprie
97	WC ecologic	buc	1	Proprie

Semnătura:



(semnătura)

Nume:

ȚURCAN Denis

Funcția în cadrul firmei:

Director

Denumirea firmei și sigiliu:

VALDCONGRUP S.R.L.



**S.C. "VALDCONGRUP" S.R.L.**

**C/f:**1009600000374

**Email:**valdcongrup@gmail.com

**Tel:**0 22 428393; 0 78 664664

**Fax:**0 22 428062

**Adresa:**str. Uzinelor 171/2, Chișinău,



**DOCUMENTE CARE ATESTĂ FAPTUL CĂ  
„VALDCONGRUP” SRL SE AFLĂ ÎN  
POSESIA DOTĂRILOR TEHNICE  
NECESARE PENTRU ÎNDEPLINIREA  
CONTRACUTULUI**





## DOCUMENTE CARE ATESTĂ FAPTUL CĂ „VALDCONGRUP” SRL SE AFLĂ ÎN POSESIA UTILAJULUI

Ca urmare a participării "Valdcongrup" SRL la procedura de achiziție publică, vă prezentăm spre examinare documente care atestă faptul că utilajul prezentat în FORUMARUL F3.11 "Declarație privind dotările specifice, utilajul și echipamentul tehnic necesar pentru îndeplinirea corespunzătoare a contractului" se află în posesia întreprinderii.

### MECANISME

#### 1. Buldoexcavator - CAT 432 E\_10,7t\_Anul 2011

REPUBLICA (MD) MOLDOVA	
CERTIFICAT TEHNIC DE INMATRICULARE ТЕХНИЧЕСКИЙ ПАСПОРТ	
Seria AB Nr. 129801	
EXCAVATOR	
Categoria Наименование машины	CATERPILLAR 432E
Marca Марка	
Nr. Год выпуска	Anul 2011
Motor Двигатель	C4Z05599
Sasiu Шасси	CAT0432ETJBA02187
Culoarea Цвет	GALBENA
Posezor Владелец	VALDCONGRUP SRL
Adresa, localitatea Адрес, место жительства	Chisinau str. Uzinelor, 171/2
Certificatul eliberat in baza Паспорт выдан на основании	TV 25 0429300 455 TAD
Numarul Номерной знак	Seria Серия
Setul Inspectoratului "INTEHAGRO" Начальник инспекции Popescu Dorel	
Data eliberarii, Дата выдачи 28 decembrie 2015	

Figura 1. Certificat de înmatriculare  
CAT432E



Figura 2. Vedere Nr.1 CAT432E



Figura 3. Vedere Nr.2 CAT432E



Figura 4. Vedere Nr.3 CAT432E



2. Buldoexcavator - CAT 432 E\_10,7t\_Anul 2008



Figura 1. Certificat de înmatriculare CAT432E



Selected Dimensions	
<b>Backhoe</b>	
J. LOAD HEIGHT - STD	12.3 ft in 3743 mm
K. REACH FROM SWIVEL - STD	18.3 ft in 5588 mm
L. DIG DEPTH - STD	16.2 ft in 4928 mm
<b>Dimensions</b>	
A. TRANSPORT LENGTH	19.1 ft in 5810 mm
B. TRANSPORT WIDTH	7.7 ft in 2352 mm
C. TRANSPORT HEIGHT	12.2 ft in 3717 mm
D. WHEELBASE	7.2 ft in 2200 mm
F. HEIGHT TO TOP OF CAB	9.4 ft in 2863 mm
<b>Loader</b>	
G. CLEARANCE AT MAX CLUMP HEIGHT	8.8 ft in 2668 mm
I. DIG DEPTH	3.6 ft in 91 mm

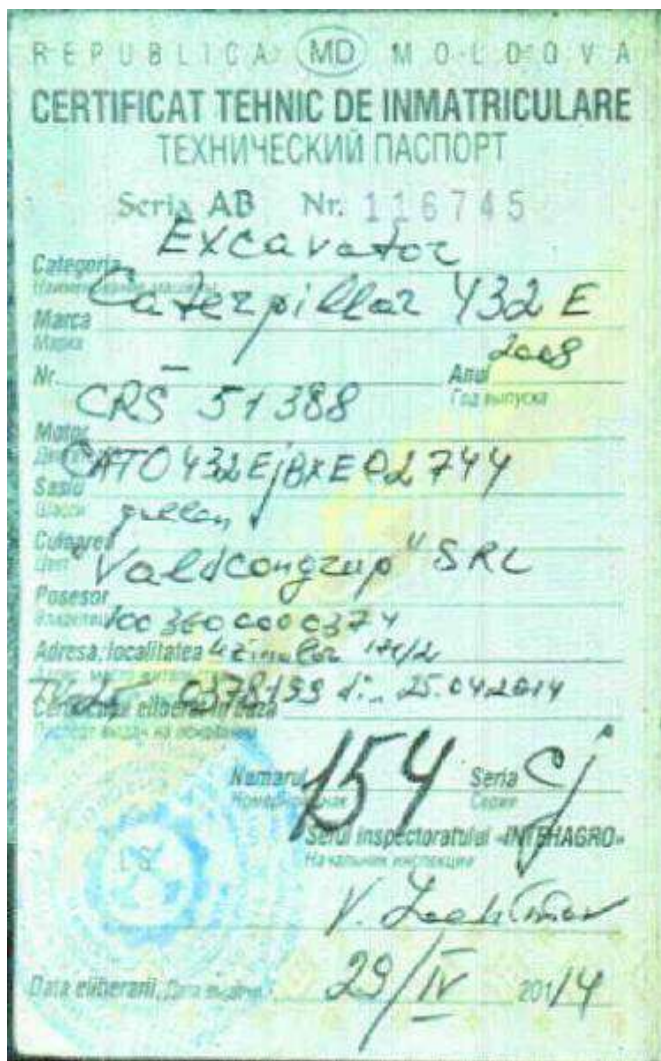
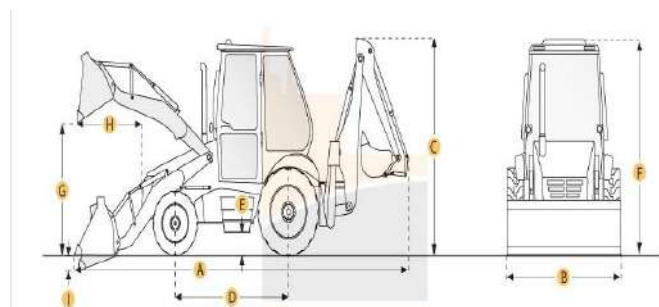
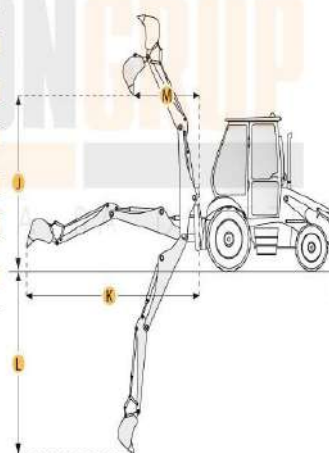

**CAT 432E**

Figura 6. Caracteristicile tehnice CAT432E



Figura 7. Vedere Nr.1 CAT432E



Figura 8. Vedere Nr.2 CAT432E





3. Excavator - CAT-305 D\_5,1 t\_Anul 2010

Formularul tipizat TV-25

Republica Moldova  
Республика Молдова

2070  
MUN. CHISINAU (PVI,  
02/07/2019

**ADEVERINȚĂ**  
**УДОСТОВЕРЕНИЕ** Nr. 0581116

pentru mijlocul de transport importat  
на импортируемое транспортное средство.

Modelul și marca  
Вид и марка

Caroserie nr.  
Кузов № EXCAVATOR CAT 305D

Posezor  
Владелец CAT0305DJXR00334

Domiciliul  
Место жительства "VALDCONGRUP" SRL

Pasaport nr.  
Паспорт № MUN. CHISINAU

100960000374

Colaboratorul vamal  
Сотрудник таможенного органа

Primit  
Получен Gutium Marian

Figura 9. Adeverință CAT-305 D



Figura 10. Vedere Nr.1 CAT-305 D



Figura 11. Vedere Nr.2 CAT-305 D

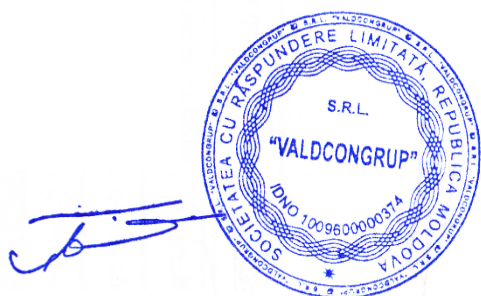

4. Excavator - CAT 307C\_8,3 t\_Anul 2008

Formularul tipizat TV-25

Biroul vamal  
Таможня

Republica Moldova  
Республика Молдова

19/01/2016

**ADEVERINȚĂ**  
**ВДОСТОВЕРЕНИЕ** Nr. 0429747

pentru mijlocul de transport importat  
на импортируемое транспортное средство

Modelul și marca  
Вид и марка

Caracteristici  
Модель №

ExcAVATOR CAT 307 C

Posezor  
Владелец

CAT0307CEBNE01669

Domiciliul  
Место жительства

"VALDCONGRUP" SRL

Repartit nr.  
Паспорт №

MUN. CHISINAU

1009600000374

Colaboratorul vamal  
Сотрудник таможни

Primit  
Получил

Dr. Valeriu Marian

182

Figura 12. Adeverință CAT 307C



Figura 13.. Vedere Nr.1 CAT307C



Figura 14. Vedere Nr.2 CAT307C



**5. Excavator - CAT 307C\_8,3 t\_Anul 2007**

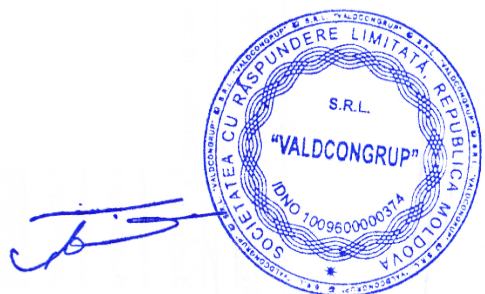

**Figura 15. Factură CAT 307C**

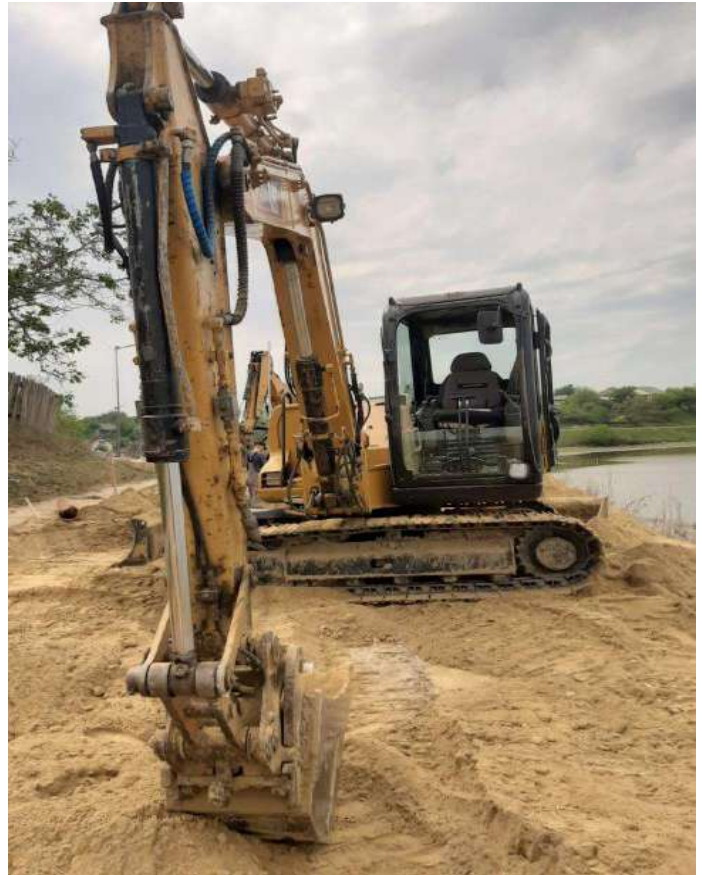

**Figura 16.. Vedere Nr.1 CAT307C**



**Figura 17.. Vedere Nr.2 CAT307C**



**Figura 18.. Vedere Nr.3 CAT307C**

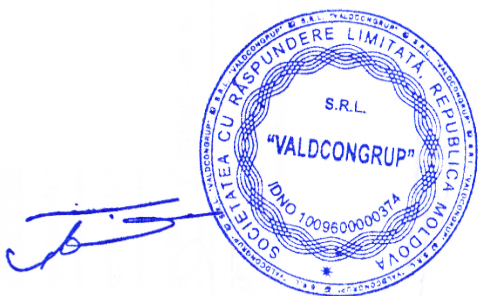

## 6. Excavator - TEREX HR18\_5,0 t\_Anul 2004

INVOICE

**MORRIS LESLIE PLANT LTD**  
 Freeport Road, St. Pauls, P12 7TB  
 Telephone (01823) 642943  
 Fax (01823) 641053

Plant Sales, Modular Building Sales and Self Drive Hire

Invoice ID: VALDCONGRUP S.R.L. Reprezentanta Moldova Str. Cantaralei, Municipiul BUCURESTI

Deliver to: VAT No: 0306389 cod TVA

Account Number	Proforma Invoice	Invoice Date	Customer Order No	Hire Reference	
	Proforma	12/01/2011			
Description	Amount	VAT Rate	VAT Amount	Total Value	
TEREX HR18 EXCAVATOR(2004)(4RD43) s/n: 1801863	£10,910.00	exempt	£0.00	£10,910.00	

Phone number 0037322507132.

With Thanks to all Bank of Scotland  
 1000 Road, Perth, PH1 5RH  
 Tel: 01739 414100  
 Fax: 01739 414101  
 A/c No: 10419189 A/c Name: Morris Leslie Plant Ltd  
 Reg: GR09006834700419189  
 CR003 GEL

**Warranty And Conditions**  
 Agreement is that upon presentation of invoice  
 all plant and equipment here out is subject to the Model  
 Conditions of the Construction Plant-Hire Association  
 All used equipment is sold as seen, used and approved  
 for recovery given or implied  
 No title in these goods does not pass until your payment  
 cleared through our bank  
 Interest is added to overdue accounts at the rate of 2%  
 per month  
 Items covered under R.H.A. Conditions (1982)  
 (R.C.U) must not be used as Road Fuel

NETLY NETT	INVOICE TOTALS	Amount	VAT Rate	VAT Amount	Total Value
£10,910.00	£10,910.00	exempt	£0.00	£10,910.00	

Figura 19. Adeverință pentru mijlocul de transport



Figura 20. Vedere Nr.1 TEREX HR 18



Figura 21. Vedere Nr.3 TEREX HR18



Figura 22. Vederea .Nr.2 TEREX HR18



## 7. Autobasculantă - Mercedes AXOR 2528\_26,0 t\_Anul 2005



Figura 24. Vedere Nr.3 MB AXOR 2528

Figura 23. Certificat de înmatriculare Mercedes AXOR 2528



Figura 25. Vedere Nr.1 MB AXOR 2528



Figura 26. Vedere Nr.2 MB AXOR 2528





8. Autobasculantă – Man TGL 8.180 \_7,5 t \_Anul 2011



Figura 27. Certificat de înmatriculare Man TGL 8.180



Figura 28. Vedere Nr.1 Man TGL 8.180





9. Autobasculantă - Iveco Ford\_18,0 t\_Anul 2002



Figura 29. Certificat de înmatriculare IVECO FORD



Figura 30. Vedere Nr 1 IVECO-FORD.



## 10. Bus - Mercedes Sprinter 213 CDI\_2,5t\_Anul 2002



Figura 31. Certificat de înmatriculare Mercedes Sprinter 213 CDI



Figura 32. Vedere Nr.1 Mercedes Sprinter 213 CDI





## 11. Bus - Mercedes Sprinter 311 CDI\_2,5 t\_Anul 2006



Figura 33. Certificat de înmatriculare Mercedes Sprinter 311 CDI



Figura 34. Vedere Nr.1 Mercedes Sprinter 311 CDI





## 12. Macara de fereastră



**Figura 36. Vedere Nr.1**



**Figura 37. Vedere Nr.2**



**Figura 35. Vedere Nr.1**

## 13. Macara mobilă



**Figura 38. Vedere Nr.1**

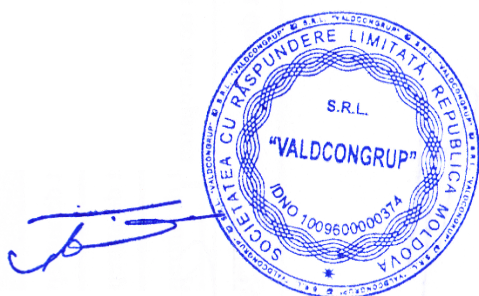

**Figura 39. Vedere Nr.2**



14. Compactor mecanic cu ardere internă 150 kg



Figura 40. Vedere Nr.1



Figura 41. Vedere Nr.2

15. Placa vibrantă\_CF Hd



Figura 42. Vedere Nr.1



Figura 43. Vedere Nr.2

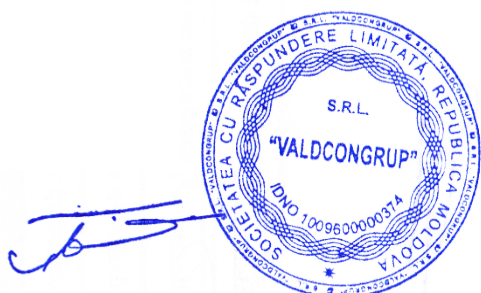

16. Tăietor de asfalt lamă



Figura 44. Vedere Nr.1



Figura 45. Vedere Nr.2



Figura 46. Vedere Nr.3

17. Tăietor de asfalt lamă



Figura 47. Vedere Nr.1



Figura 48. Vedere Nr.2

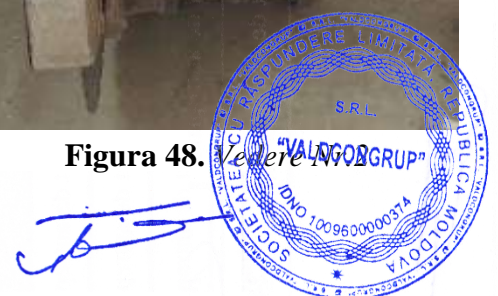



### 18. Motocompresor mobil de aer



Figura 49. Vedere Nr.1



Figura 50. Vedere Nr.2

### 19. Instalație de foraj \_PU-20\_Lifan



Figura 51. Vedere Nr.1



Figura 52. Vedere Nr.2



Figura 53. Vedere Nr.3



20. Baracă / vagon pentru personal



Figura 54. Baracă Nr.1



Figura 55. Baracă Nr.2





## 21. Container metallic pentru depozitare materiale

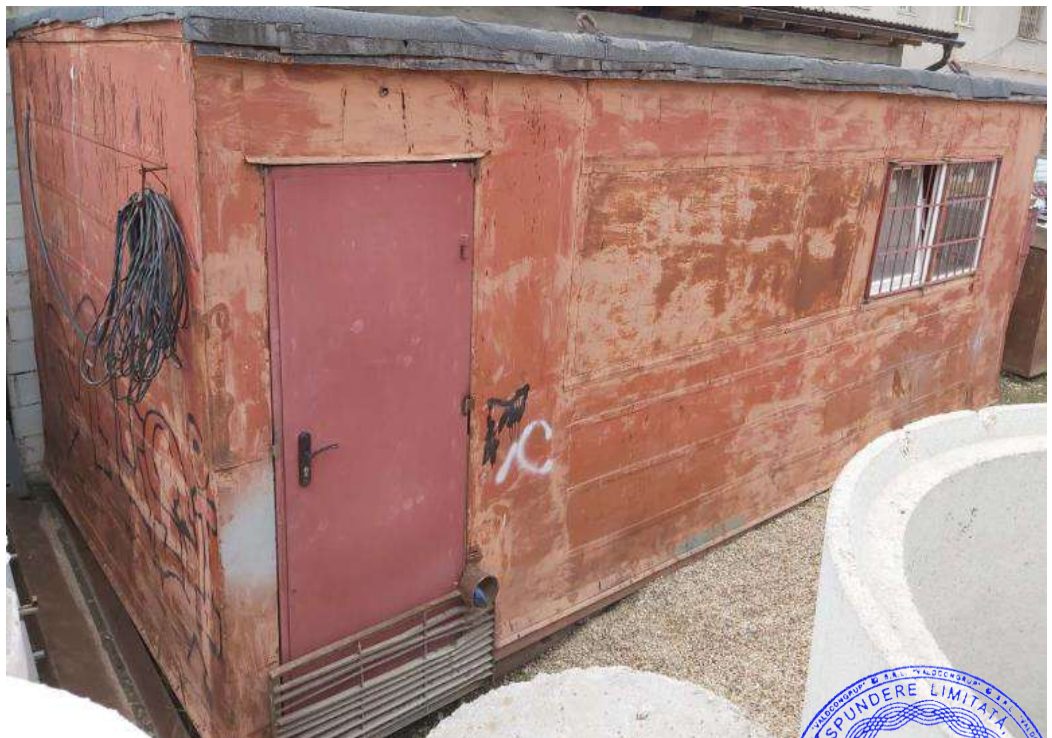

Figura 56. Vedere Nr.1

## 22. Containere pentru gunoi de construcție



Figura 57. Vedere Nr.1



Figura 58. Vedere Nr.2

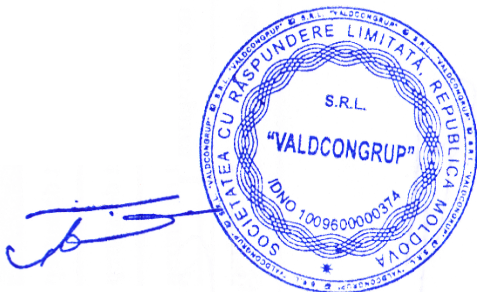



### 23. Schele



**Figura 59. Vedere Nr.1**



**Figura 60. Vedere Nr.2**

### 24. Sisteme de susținere cu până



**Figura 61. Vedere Nr.1**



**Figura 62. Vedere Nr.2**

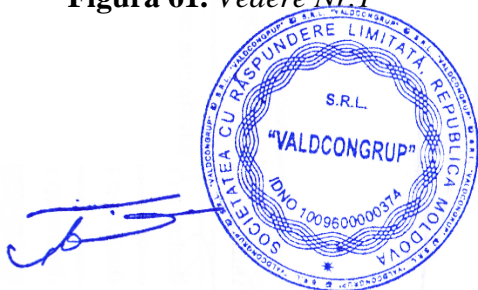



25. Pompă mobilă pentru ape subterane



Figura 63. Vedere Nr.1



Figura 64. Vedere Nr.2

26. Tobogan din plastic pentru evacuarea gunoii



Figura 65. Vedere Nr.1



Figura 66. Vedere Nr.2



## UTILAJE

În vederea confirmării posesiei utilajelor prezentate în FORMULARUL F3.11 "Declarație privind dotările specifice, utilajul și echipamentul tehnic necesar pentru îndeplinirea corespunzătoare a contractului", "Valdcongrup" SRL vă invită la sediul întreprinderii, unde sunt depozitate acestea.

Cu respect,  
Director S.C."VALDCONGRUP" S.R.L  
Țurcan Denis

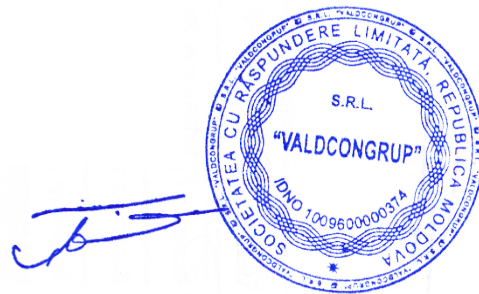

## DECLARAȚIE

privind personalul de specialitate propus pentru implementarea contractului

Nr. d/o	Funcția	Nume Prenume	Studii de specialitate	Vechimea în munca în specialitate (ani)	Numărul și denumirea lucrărilor similare executate în calitate de conducător	Numărul certificatului de atestare Data eliberării
0	1	2	3	4	5	6
1	<b>Diriginte de Șantier</b>	Țurcan Anatolii	UTM	35	Conform Anexei	Nr. 0622 din 17.10.2019
	1. Construcții civile, industriale și agrozootehnice					Nr. 0228 din 16.10.2019
	<b>Diriginte de Șantier Lucrări Specializate</b>					
	1. Instalații și rețele de alimentare cu apă și canalizare					
2. Instalații și rețele de încălzire						
3. Instalații de ventilație și climatizare						
2	<b>Diriginte de Șantier Lucrări Specializate</b>	Tăvăluc Simion	UTM	33	Conform Anexei	Nr. 1450 din 25.05.2017
	1. Instalații și rețele electrice					
	2. Instalații și rețele de încălzire					
3. Instalații de ventilare și climatizare						
3	<b>Diriginte de Șantier Lucrări Specializate</b>	Ivanenco Iurii	UTM	16	Conform Anexei	Nr. 0282 din 12.02.2020
	1. Instalații de automatizare					
	2. Instalații și rețele de telecomunicație					
3. Instalații de semnalizare						
4	<b>Specialist în domeniul geodeziei, cartografiei, proiecțiilor topografice și geoinformaticii</b>	Botnaru Dumitru	UTM	11	Conform Anexei	Nr. 0081 din 20.06.2017
5	<b>Elaborator de Devize</b>	Țurcan Denis	UTM	11	Conform Anexei	-
	1. Domeniile: D. Elaborarea devizelor: Devize de cheltuieli.					Nr. 161 din 15.09.2016
	2. Certificat privind examinarea cunoștințelor în domeniul protecției muncii					P.V. nr. 5 din 7.02.2015
6	<b>Maistru în construcții</b>	Țurcan Vadim	UTM	6	Conform Anexei	-
7	<b>Maistru în construcții</b>	Crețu Mihai	UTM	6	Conform Anexei	-
	1. Executarea lucrărilor de sudură în construcții					Nr. 023 din 16.02.2018

	2. Desfășurarea activităților în domeniul securității industriale la exploatarea macaralelor					Nr. 0021-16 din 9.02.2016
8	<b>Inginer la Lucrări de Proiecte și Devize</b>	Ceban Igor	UTM	10	Conform Anexei	-
	1. Domeniile: D. Elaborarea devizelor: Devize de cheltuieli.					Nr. 099 din 6.11.2019
9	<b>Elaborator de Devize</b>	Salamandic Olga	UTM	3	Conform Anexei	-
	1. Specialist securitatea și sănătatea în muncă					Nr. 51 din 26.01.2018
	2. Inginer protecția antiincendiară					-

### Specialiști

Nr.	Nume Prenume	Specialitatea
-----	--------------	---------------

#### Echipa - Mecanizatori și Logistică

1	Beiu Ion	Șofer autocamion
2	Guler Ion	Șofer autocamion
3	Guștiuc Ion	Șofer autocamion
4	Popa Ion	Mașinist la excavatorul cu o singură cupă
5	Ungureanu Ion	Mașinist la excavatorul cu o singură cupă
6	Lupașcu Iachim	Mașinist la excavatorul cu o singură cupă
7	Țurcan Grigore	Mașinist la excavatorul cu o singură cupă
8	Burduh Vasile	Mașinist la excavatorul cu o singură cupă
9	Bejenaru Veaceslav	Sudor
10	Pavalachi Vladimir	Sudor cu gaze
11	Popa Andrei	Electrosudor
12	Căciula Anatolii	Electrician-montator-cablator
13	Mamaevski Ivan	Electrician-montator-cablator
14	Rotar Olexandru	Muncitor auxiliar

#### Echipa - Instalatori rețele edilitare

15	Aftenii Grigorii	Sudor mase plastice
	Permis de exercitare nr. 0330-18 din 02.03.2018 - Sudor mase plastice îmbinarea țevilor cap la cap	
16	Blîndu Edgar	Sudor mase plastice
	Permis de exercitare nr. 0206-19 din 15.02.2019 - Sudor mase plastice, sudarea cu mufe cu elemente de încălzire și sudarea cap la cap	
17	Bobeica Andrei	Sudor mase plastice
	Permis de exercitare nr. 0293-20 din 28.02.2020 - Sudor mase plastice, sudarea cu mufe cu elemente de încălzire și sudarea cap la cap	
18	Tîrsînă Victor	Sudor mase plastice
	Permis de exercitare nr. 0207-19 din 15.02.2019 - Sudor mase plastice, sudarea cu mufe cu elemente de încălzire și sudarea cap la cap	
19	Iachim Vitalie	Electrosudor la sudarea manuală
	Permis de exercitare nr. 0284 - 19 din 20.02.2019 - Electrosudor/Sudor cu gaze/Sudor cu mase plastice	
20	Doaga Nicolai	Electrogazosudor
	Permis de exercitare nr. 0323 - 20 din 26.02.2020 - Electrogazosudor	
21	Hincota Oleg	Electrogazosudor
	Permis de exercitare nr. 0285-19 din 20.02.2019 - Electrogazosudor	
22	Calestru Ion	Montator conducte exterioare
	Permis de exercitare nr. 0104-19 din 29.01.2019 - Montator conducte exterioare	
23	Iorga Vasile	Montator conducte exterioare

23	Permis de exercitare nr. 0103-19 din 29.01.2019 - Montator conducte exterioare	
24	Babei Petru	Ectrogazosudor
25	Tcacenco Igor	Lacățuș-instalator tehnica sanitară
26	Coptu Cătălin	Lacățuș-instalator tehnica sanitară
27	Boian Ștefan	Muncitor auxiliar
28	Buinovschii Maxim	Muncitor auxiliar
29	Leca Mihail	Muncitor auxiliar
30	Savin Mihail	Muncitor auxiliar
31	Sîrghi Georghe	Muncitor auxiliar
<b>Echipa - Construcții capitale și Reconstrucții</b>		
32	Leca Gheorghe	Tîmplar în construcții
33	Leca Nicolae	Tîmplar în construcții
34	Tulbure Grigorii	Tîmplar în construcții
35	Vasiliev Ion	Tîmplar în construcții
36	Dzubețchi Serghei	Pietrar zidar
37	Covic Pavel	Strungar
38	Doncilă Gheorghe	Tencuitor
39	Leca Alexei	Tencuitor
40	Leca Andrei	Tencuitor
41	Rusu Nicolae	Tencuitor
42	Vasiliev Pantelimon	Tencuitor
43	Caraman Vasile	Muncitor auxiliar
44	Cazac Sergiu	Muncitor auxiliar
45	Dzubețchii Igor	Muncitor auxiliar
46	Țurcan Constantin	Muncitor auxiliar
47	Socolovschi Valeriu	Muncitor auxiliar
48	Nistorica Vasile	Muncitor auxiliar
49	Bordos Constantin	Muncitor auxiliar

**Semnat:**

(semnătura)

**Nume:**

Denis ȚURCAN

**Funcția în cadrul firmei:**

Director

**Denumirea firmei și sigiliu:**

VALDCONGRUP S.R.L.



**S.C. "VALDCONGRUP" S.R.L.**

C/f: 1009600000374

Email: valdcongrup@gmail.com

Tel: 0 22 428393; 0 78 664664

Fax: 0 22 428062

Adresa: str. Uzinelor 171/2, Chișinău, Republica Moldova



# CERTIFICATE DE ATESTARE

## TEHNICO-PROFESIONALĂ

A DIRIGINȚILOR DE ȘANTIER / SPECIALIȘTILOR CALIFICAȚI

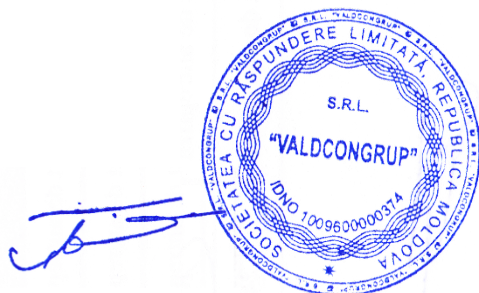



## CERTIFICATE DE ATESTARE TEHNICO-PROFESIONALĂ

### A DIRIGINȚILOR DE ȘANTIER/PERSONALULUI CALIFICAT

Ca urmare a participării "Valdcongrup" SRL la procedura de achiziție publică, vă prezentăm spre examinare certificatele de atestare tehnico-profesională și a personalului calificat prezentat în F3.13 "Declarație privind personalul de specialitate propus pentru implementarea contractului".

1. **Țurcan Anatolii** – Diriginte de Șantier. Domeniile: Construcții civile, industriale și agrozootehnice



Figura 1. Vedere față - Legitimație Seria 2019-DȘ, Nr.0622



Figura 2. Vedere spate - Legitimație Seria 2019-DȘ, Nr.0622





**Figura 3.** Certificat de atestare tehnico-profesională Seria 2019-DȘ, Nr.0622

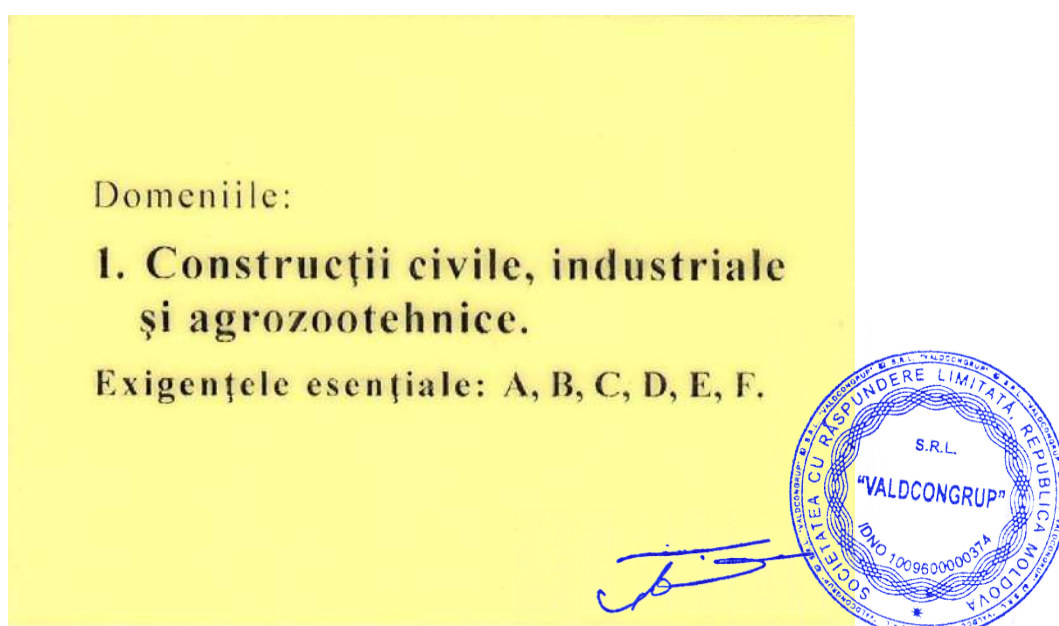

2. **Țurcan Anatolii** – Diriginte de Șantier cu executarea lucrărilor specializate și instalațiilor aferente construcțiilor.

Domeniile:

1. Instalații și rețele de alimentare cu apă și canalizare;
2. Instalații și rețele de încălzire;
3. Instalații de ventilare și climatizare.



Figura 4. Vedere față - Legitimatie Seria 2019-DLS, Nr.0228



Figura 5. Vedere spate – Legitimatie Seria 2019-DLS, Nr.0228





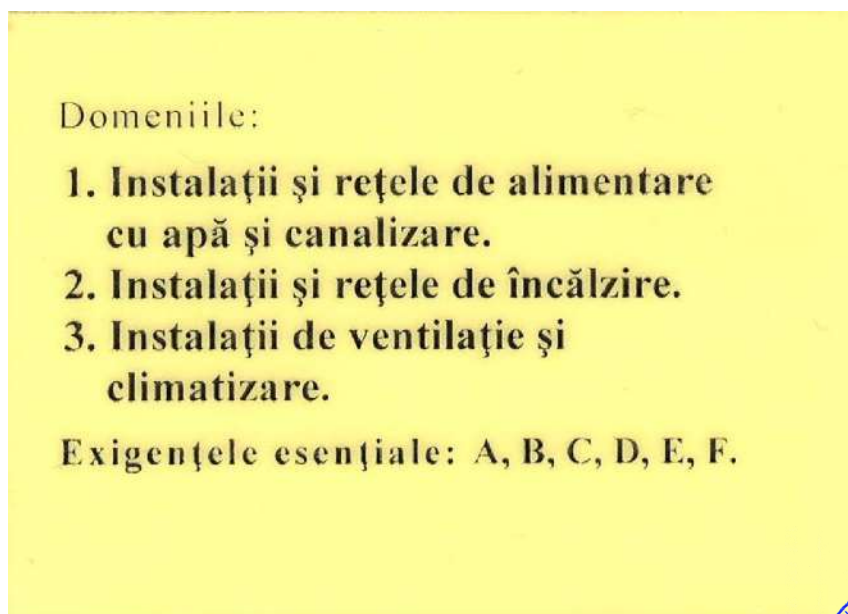
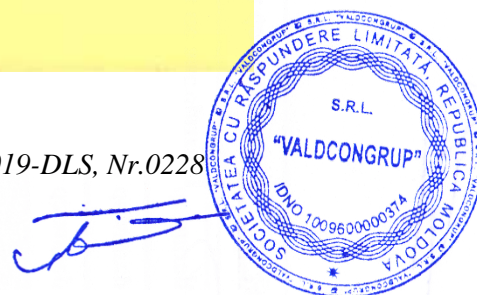

**Figura 6.** Certificat de atestare tehnico-profesională Seria 2019-DLS, Nr.0228



**3. Tăvăluc Simion** – Diriginte de Șantier cu executarea lucrărilor specializate și instalațiilor aferente construcțiilor.

Domeniile:

1. Instalații și rețele electrice;
2. Instalații și rețele de încălzire;
3. Instalații de ventilare și climatizare.



**Figura 8.** Vedere față - Legitimatie Seria 2017-DLS, Nr.1450

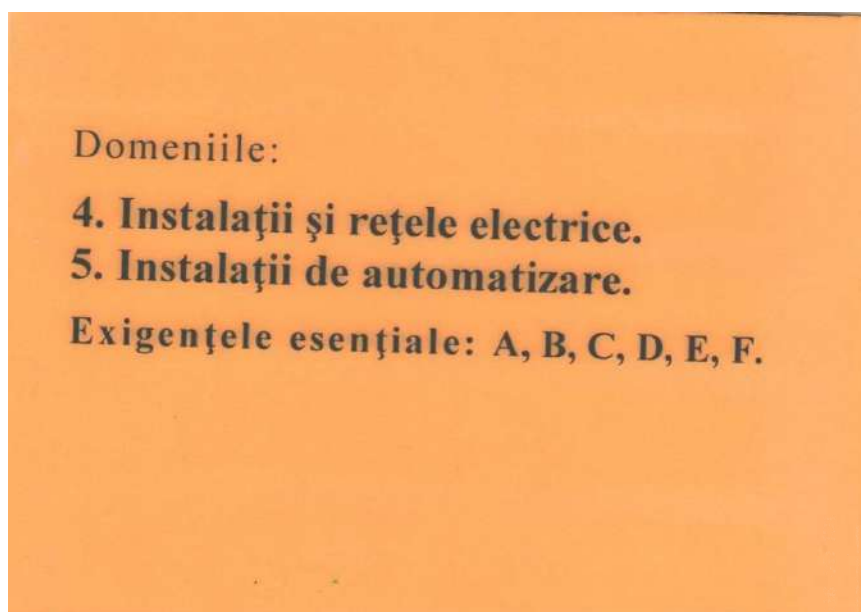

**Figura 9.** Vedere spate – Legitimatie Seria 2017-DLS, Nr.1450







Figura 10. Certificat de atestare tehnico-profesională Seria 2017-DLS, Nr.1450

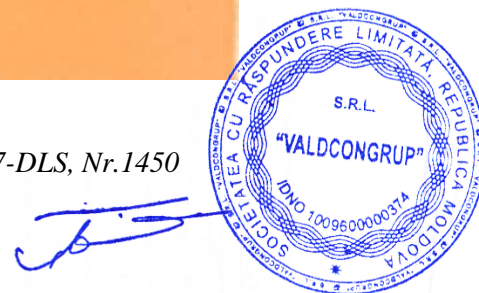

**4. Ivancenco Iurii** – Diriginte cu executarea lucrărilor specializate și instalațiilor aferente construcțiilor.

Domeniile:

1. Instalații de automatizare
2. Instalații și rețele de telecomunicație
3. Instalații de semnalizare



**Figura 11.** Certificat de atestare tehnico-profesională Seria 2020-DLS, Nr.0282



5. **Botnaru Dumitru** – Specialist în domeniul geodeziei, cartografiei, proiecțiilor topografice și geoinformaticii

Anexa nr. 3  
la Regulamentul de servicii în domeniul de  
activități de calificare și autorizare de servicii de  
specialitate în domeniul geodeziei, cartografiei,  
proiecțiilor topografice și geoinformaticii

**AGENȚIA RELAȚII FUNCIARE ȘI CADASTRU**  
АГЕНТСТВО ЗЕМЕЛЬНЫХ ОТНОШЕНИЙ И КАДАСТРА



**CERTIFICAT DE CALIFICARE**  
КВАЛИФИКАЦИОННОЕ УДОСТОВЕРЕНИЕ

a specialistului în domeniul geodeziei, cartografiei, proiecțiilor topografice și geoinformaticii  
специалиста в области геодезии, картографии, топографических изысканий и геоинформатике

Seria GC Nr. 0081  
Серия №

**Eliberat Domnului / Doamnei**  
Выдано г-ну / г-же

Botnaru Dumitru

**Categoria de calificare**  
Категория квалификации

V, VI

**Data eliberării** « 20 » iunie 2017  
Дата выдачи

**Valabil până la data de** « 20 » iunie 2022  
Действителен до

**Director General**  
Генеральный директор



Anatolie Ghilaș  
numele, prenumele / фамилия, имя





Figura 12. Certificat de calificare Seria GC, Nr. 0081

## 6. Țurcan Denis – Elaborator de devize

Domeniile:

1. D.Elaborarea devizelor: Devize de cheltuieli.
2. Certificat privind examinarea cunoștințelor în domeniul protecției muncii și relații de muncă a specialiștilor



Figura 13. Vedere față - Legitimație Seria 2016-D Nr.161



Figura 14. Vedere spate - Legitimație Seria 2016-D, Nr.161





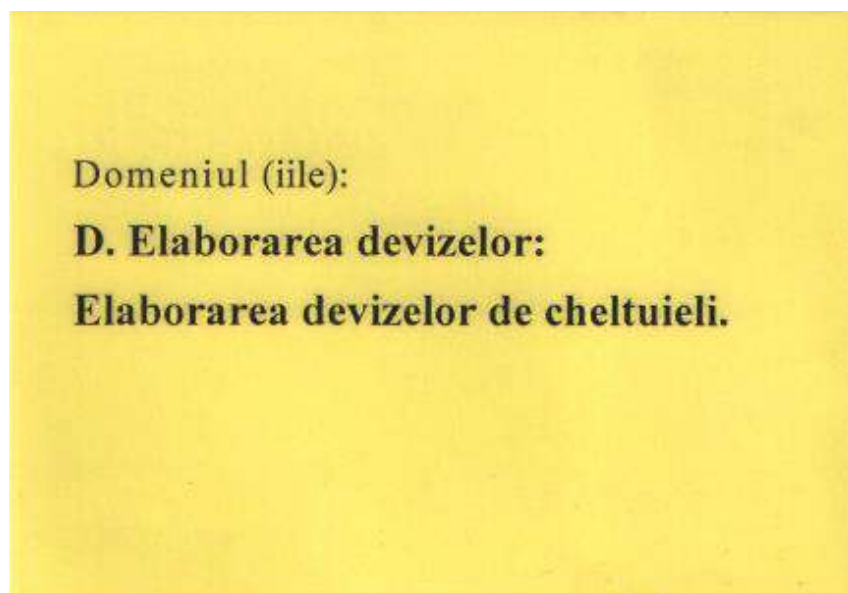

Figura 15. Certificat de atestare tehnico-profesională Seria 2016-D, Nr.161

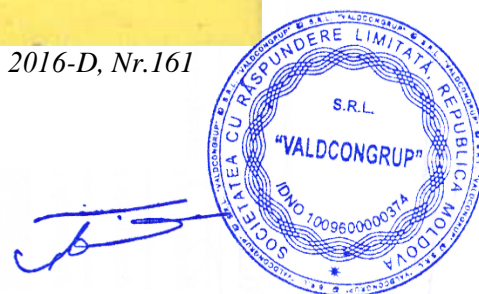

## 2. Certificat privind examinarea cunoștințelor în domeniul protecției muncii și relații de muncă a specialiștilor

  
**ÎNTRERINDERE DE STAT**  
**CENTRUL DE INSTRUIRE ÎN DOMENIUL RELAȚIILOR DE MUNCĂ**  
**EXTRAS din PROCES-VERBAL Nr. 5**  
 de examinare a cunoștințelor în domeniul securității și sănătății în muncă

la 7 februarie 201 5 or. Chișinău

Comisia de examinare în componența:  
 președintele Ghețu Alexandra – lector  
 membrii comisiei Binzari Vitalie – lector  
Cebotari Mircea – șef studii CIDRM

În baza ordinului nr. 6 din « 2 » februarie 201 5  
 a examinat cunoștințele în domeniul securității și sănătății în muncă a conducătorilor și specialiștilor  
 unităților economice din Chișinău și a stabilit:

Numele, prenumele, patronimicul	Funcția, Specialitatea	Locul de muncă	Nr. Buletinul	Apreciere cunoștințelor
Arșin Denis Anatolii	Director	„Valdcongrup” SRL	12	8

președintele comisiei Alexandra Ghețu Membrii comisiei  
Vitalie Binzari  
Mircea Cebotari



**Figura 16.** Confirmarea examinării cunoștințelor în domeniul protecției muncii și relații de muncă a specialiștilor



## 7. Ceban Igor – Elaborator de devize



Figura 17. Vedere față - Legitimatie Seria 2019-D Nr.099



Figura 18. Vedere spate - Legitimatie Seria 2019-D, Nr.099





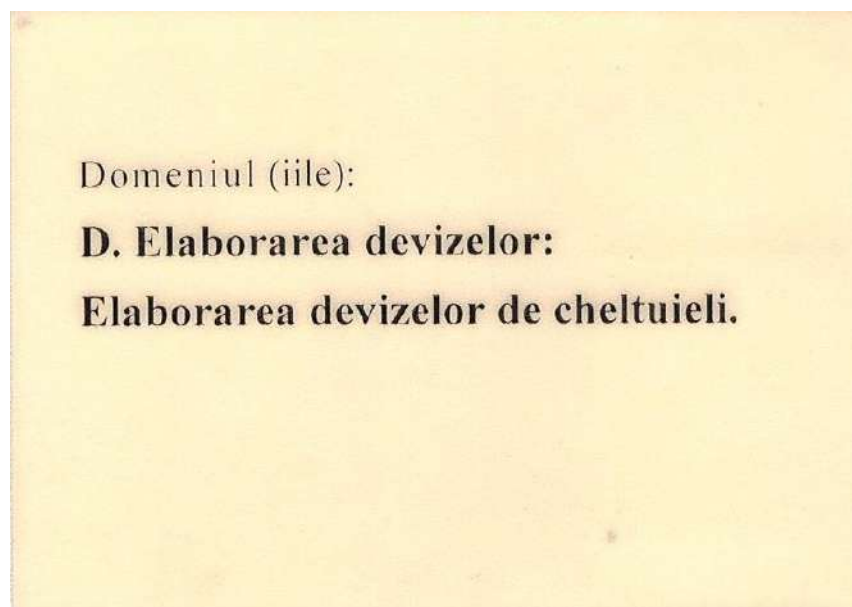

**Figura 19. Certificat de atestare tehnico-profesională Seria.2019-D, Nr.099**



### 8. Crețu Mihai – Maistru în construcții.

Permis de exercitare:

1. Executarea lucrărilor de sudură în construcții;
2. Desfășurarea activităților în domeniul securității industriale la exploatarea macaralelor



Figura 20. Legitimație Nr.023

**PROCES-VERBAL nr. 1**  
din „16” februarie a.2018  
al comisiei de examinare și atestare de pe lângă  
**ICȘC „INCERCOM” Î.S.**  
care efectuează atestarea personalului tehnico-ingineresc la cunoașterea  
exigențelor tehnico-normative de sudură în ramura de construcții  
Comisia în componența: președintelui **N.Mornealo**  
și membrilor comisiei **P.Pădureț, V.Jerega**  
a examinat cunoștințele personalului tehnico-ingineresc al „ValdConGrup” SRL  
(denumirea organizațiilor)  
la executarea lucrărilor de sudare în construcție cu următoarele rezultate:

Nr. d/o	Numele, prenumele	Funcția	Studiile	Nr. bilet. de exam.	Nota	Decizia comisiei
1.	Crețu Mihai	maistru	super.	17		atestat

Președintele comisiei \_\_\_\_\_ N.Mornealo      Membrii comisiei \_\_\_\_\_ P.Pădureț, V.Jerega  
L.Ș.      Director \_\_\_\_\_ A. Izbînda



Figura 21. Proces verbal privind atestarea personalului tehnico-ingineresc la cunoașterea exigențelor tehnico-normative de sudură

Seria A nr.0318

REPUBLICA  MOLDOVA

**INSTITUTUL DE CERCETĂRI ȘTIINȚIFICE ÎN CONSTRUCȚII „INCERCOM” Î.S.**  
**PERMIS DE EXERCITARE**  
**pentru desfășurarea activităților și/sa lucrărilor în domeniul securității industriale**

Nr. 0021-16 9 februarie 2016

Eliberat în conformitate cu prevederile Legii nr. 116 din 18.05.2012 privind securitatea industrială a obiectelor industriale periculoase,  
 domnului (doamnei): **CRETU Mihai**

**„Valdcongrup” SRL**  
 (denumirea întreprinderii)

și permite desfășurarea activității: Exploatarea macaralelor

Eliberat în baza procesului-verbal de atestare nr. 2a din 9 februarie 2016  
 la prezentarea buletinului de identitate  
 Permisul este valabil până la 9 februarie 2019

Președinte al comisiei  **V.Gheorghita** LȘ  
 (semnătura, numele, prenumele)

Reprezentantul Organului de control și supraveghere tehnică de stat  **N.Brasoveanu**  
 (semnătura, numele, prenumele)



**Figura 22.** Permis de exercitarea pentru desfășurarea activităților și/sau lucrărilor în domeniul securității industriale - Exploatarea macaralelor

## 9. Salamandic Olga - Elaborator de devize

Domeniile:

1. Certificat privind examinarea cunoștințelor de nivelul II în domeniul Securității și Sănătății în Muncă, SSM



REPUBLICA  MOLDOVA

SRL „FLACĂRA - ALBASTRĂ”

**CERTIFICAT № 51**

Ce confirmă faptul că dna. **Salamandic Olga** angajată a SRL "Valdcongrup" în perioada 22-26 ianuarie 2018 a audiat cursul de lecții și a susținut examenul de verificare a cunoștințelor de nivelul II al programului de instruire în domeniul „Securității și Sănătății în Muncă” în baza Legii Nr. 186-XVI din 10 iulie 2008.

Emis în baza rezultatelor examenului din 26 01 2018

Certificatul este valabil până la 26 01 2021

Metodist  
 SRL «Flacăra Albastră» 

Serghe Ciobanu  
 S.R.L. „VALDCONRUP”



**Figura 23.** Certificat Nr.51 din 26.01.2018 privind examinarea cunoștințelor în domeniul SSM



**10. Afteni Grigorii – Sudor mase plastice.**

Permis de exercitare nr. 0330-18 din 02.03.2018;

1. Sudor mase plastice, îmbinarea țevilor cap la cap;



Figura 24. Permis de exercitare Nr.0330-18 din 02.03.2018

**11. Tîrsînă Victor – Sudor mase plastice.**

Permis de exercitare nr. 0207-19 din 15.02.2019;

1. Sudor mase plastice, sudarea cu mufe cu elemente de încălzire și sudarea cap la cap;

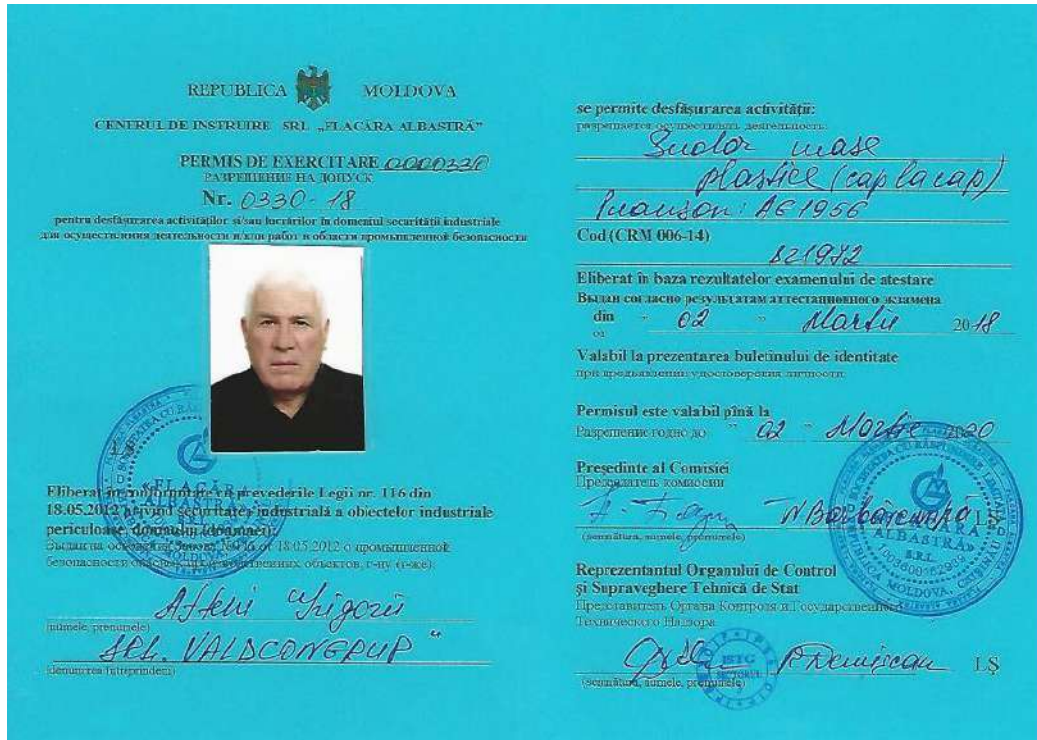

Figura 25. Permis de exercitare Nr.0207-19 din 15.02.2019



## 12. Bobeica Andrei – Sudor mase plastice.

Permis de exercitare nr. 0293-20 din 28.02.2020;

1. Sudor mase plastice, sudarea cu mufe cu elemente de încălzire și sudarea cap la cap;



REPUBLICA MOLDOVA  
CENTRUL DE INSTRUIRE SRL „FLACĂRA ALBASTRĂ”

PERMIS DE EXERCITARE 0000293  
РАЗРЕШЕНИЕ НА ДОПУСК  
Nr. 0293-20

pentru desfășurarea activităților și/sau lucrărilor în domeniul securității industriale  
для осуществления деятельности и/или работ в области промышленной безопасности

se permite desfășurarea activității:  
разрешается осуществлять деятельность:  
*Sudor mase plastice (sudare cu mufe cu elemente de încălzire și sudare cap la cap) Poanson "AP-24"*  
Cod (CRM 006-14) 821908

Eliberat în baza rezultatelor examenului de atestare  
Выдан согласно результатам аттестационного экзамена  
din "28" februarie 2020  
от

Valabil la prezentarea buletinului de identitate  
при предъявлении удостоверения личности.

Permisul este valabil până la  
Разрешение годно до "28" februarie 2021

Președinte al Comisiei  
Председатель комиссии  
*Andrei Bobeica*  
(semnătura, numele, prenumele)

Reprezentantul Organului de Control și Supraveghere Tehnică de Stat  
Представитель Органа Контроля и Государственного Технического Надзора  
*Ștefan Bugeac*  
(semnătura, numele, prenumele)

Eliberat în conformitate cu prevederile Legii nr. 116 din 18.05.2012 privind securitatea industrială a obiectelor industriale periculoase, denumirea (Объект)  
Выдан на основании Закона от 18.05.2012 о промышленной безопасности опасных производственных объектов, г-ду (г-же)  
*Andrei Bobeica*  
(numele, prenumele)  
SRL "VALDCONRUP"  
(denumirea întreprinderii)

Figura 26. Permis de exercitare Nr.0293-20 din 28.02.2020

## 13. Blîndu Edgar – Sudor mase plastice.

Permis de exercitare nr. 0206-19 din 15.02.2019;

1. Sudor mase plastice, sudarea cu mufe cu elemente de încălzire și sudarea cap la cap;



REPUBLICA MOLDOVA  
CENTRUL DE INSTRUIRE SRL „FLACĂRA ALBASTRĂ”

PERMIS DE EXERCITARE 0000206  
РАЗРЕШЕНИЕ НА ДОПУСК  
Nr. 0206-19

pentru desfășurarea activităților și/sau lucrărilor în domeniul securității industriale  
для осуществления деятельности и/или работ в области промышленной безопасности

se permite desfășurarea activității:  
разрешается осуществлять деятельность:  
*Sudor mase plastice. Sudarea cu mufe cu elemente de încălzire și sudarea cap la cap. Poanson „BE-200"*  
Cod (CRM 006-14) 821972

Eliberat în baza rezultatelor examenului de atestare  
Выдан согласно результатам аттестационного экзамена  
din "15" februarie 2019  
от

Valabil la prezentarea buletinului de identitate  
при предъявлении удостоверения личности.

Permisul este valabil până la  
Разрешение годно до "15" februarie 2020

Președinte al Comisiei  
Председатель комиссии  
*Ștefan Bugeac*  
(semnătura, numele, prenumele)

Reprezentantul Organului de Control și Supraveghere Tehnică de Stat  
Представитель Органа Контроля и Государственного Технического Надзора  
*Ștefan Bugeac*  
(semnătura, numele, prenumele)

Eliberat în conformitate cu prevederile Legii nr. 116 din 18.05.2012 privind securitatea industrială a obiectelor industriale periculoase, denumirea (Объект)  
Выдан на основании Закона от 18.05.2012 о промышленной безопасности опасных производственных объектов, г-ду (г-же)  
*Blîndu Edgar*  
(numele, prenumele)  
SRL "VALDCONRUP"  
(denumirea întreprinderii)

Figura 27. Permis de exercitare Nr.0206-19 din 15.02.2019



## 12. Iachim Vitalie – Electrosudor la sudare manuală.

Permis de exercitare nr. 0284-19 din 20.02.2019:

1. Electrosudor/Sudor cu gaze/Sudor cu mase plastice;

REPUBLICA MOLDOVA  
CENTRUL DE INSTRUIRE SRL „FLACĂRA ALBASTRĂ”

PERMIS DE EXERCITARE 0000284  
РАЗРЕШЕНИЕ НА ДОПУСК  
Nr. 0284-19

pentru desfășurarea activităților și/sau lucrărilor în domeniul securității industriale  
для осуществления деятельности и/или работ в области промышленной безопасности

se permite desfășurarea activității:  
разрешается осуществлять деятельность:  
Electrosudor la sudarea manuală

Cod (CRM 006-14) 721206

Eliberat în baza rezultatelor examenului de atestare  
Выдан согласно результатам аттестационного экзамена  
din " 20 " 02 20 19  
от

Valabil la prezentarea buletinului de identitate  
при предъявлении удостоверения личности.

Permisul este valabil până la  
Разрешение годно до " 20 " 02 20 20

Președinte al Comisiei  
Председатель комиссии  
I. Iachim N. Barbulescu  
(semnătura, numele, prenumele)

Reprezentantul Organului de Control  
și Supraveghere Tehnică de Stat  
Представитель Органа Контроля и Государственного  
Технического Надзора  
I. Poltorac  
(semnătura, numele, prenumele)

Eliberat în conformitate cu prevederile Legii nr. 116 din  
18.05.2012 privind securitatea industrială a obiectelor industriale  
периклозасе, доиминулу (доиминулу):  
Выдан на основании Закона №116 от 18.05.2012 о промышленной  
безопасности объектов промышленного назначения, т-ну (т-же):  
Iachim Vitalie  
(numele, prenumele)  
SRL „Valdcongrup”  
(denumirea întreprinderii)



Figura 28. Permis de exercitare Nr.0284-19 - 18 din 20.02.2019

## 13. Doagă Nicolae – Electrogazosudor.

Permis de exercitare nr. 0323 - 20 din 26.02.2020

1. Electrogazosudor;

REPUBLICA MOLDOVA  
CENTRUL DE INSTRUIRE SRL „FLACĂRA ALBASTRĂ”

PERMIS DE EXERCITARE 000323  
РАЗРЕШЕНИЕ НА ДОПУСК  
Nr. 0323 - 20

pentru desfășurarea activităților și/sau lucrărilor în domeniul securității industriale  
для осуществления деятельности и/или работ в области промышленной безопасности

se permite desfășurarea activității:  
разрешается осуществлять деятельность:  
Electrogazosudor

Cod (CRM 006-14) 721202

Eliberat în baza rezultatelor examenului de atestare  
Выдан согласно результатам аттестационного экзамена  
din " 26 " 02 20 20  
от

Valabil la prezentarea buletinului de identitate  
при предъявлении удостоверения личности.

Permisul este valabil până la  
Разрешение годно до " 26 " 02 20 21

Președinte al Comisiei  
Председатель комиссии  
N. Doaga  
(semnătura, numele, prenumele)

Reprezentantul Organului de Control  
și Supraveghere Tehnică de Stat  
Представитель Органа Контроля и Государственного  
Технического Надзора  
N. Doaga  
(semnătura, numele, prenumele)

Eliberat în conformitate cu prevederile Legii nr. 116 din  
18.05.2012 privind securitatea industrială a obiectelor industriale  
периклозасе, доиминулу (доиминулу):  
Выдан на основании Закона №116 от 18.05.2012 о промышленной  
безопасности объектов промышленного назначения, т-ну (т-же):  
Nicolae Doaga  
(numele, prenumele)  
SRL „Valdcongrup”  
(denumirea întreprinderii)



Figura 29. Permis de exercitare Nr.0323 - 20 din 26.02.2020



#### 14. Hîncotă Oleg – Electrozasudor.

Permis de exercitare nr. 0285-19 din 20.02.2019;

1. Electrozasudor;

REPUBLICA MOLDOVA  
CENTRUL DE INSTRUIRE SRL „FLACĂRA ALBASTRĂ”

PERMIS DE EXERCITARE 0000285  
РАЗРЕШЕНИЕ НА ДОПУСК  
Nr. 0285-19

pentru desfășurarea activităților și/sau lucrărilor în domeniul securității industriale  
для осуществления деятельности и/или работ в области промышленной безопасности

se permite desfășurarea activității:  
разрешается осуществлять деятельность:  
Electrozasudor la sudarea  
manuală

Cod (CRM 006-14) 721206

Eliberat în baza rezultatelor examenului de atestare  
Выдан согласно результатам аттестационного экзамена  
din " 20 " 02 2019  
от

Valabil la prezentarea buletinului de identitate  
при предъявлении удостоверения личности.

Permisul este valabil pînă la  
Разрешение годно до " 20 " 02 2020

Președinte al Comisiei  
Председатель комиссии  
A. Șagun N. Borobăscușcă LS  
(semnătura, numele, prenumele)

Reprezentantul Organului de Control  
și Supraveghere Tehnică de Stat  
Представитель Органа Контроля и Государственного  
Технического Надзора  
Ig. Polțoran  
(semnătura, numele, prenumele)

Eliberarea este în conformință cu prevederile Legii nr. 116 din  
18.05.2012 privind securitatea industrială a obiectelor industriale  
periculoase (în vigoare din 18.05.2012 о промышленной  
безопасности опасных производственных объектов, г-ну (г-же):

Hincota Oleg  
(numele, prenumele)  
SRL „Valdcongrup”  
(denumirea întreprinderii)



Figura 30. Permis de exercitare Nr.0285-19 din 20.02.2019

#### 15. Calestru Ion – Montator conducte exterioare.

Permis de exercitare nr. 0104-19 din 29.01.2019;

1. Montator conducte exterioare;

REPUBLICA MOLDOVA  
CENTRUL DE INSTRUIRE SRL „FLACĂRA ALBASTRĂ”

PERMIS DE EXERCITARE 0000104  
РАЗРЕШЕНИЕ НА ДОПУСК  
Nr. 0104-19

pentru desfășurarea activităților și/sau lucrărilor în domeniul securității industriale  
для осуществления деятельности и/или работ в области промышленной безопасности

se permite desfășurarea activității:  
разрешается осуществлять деятельность:  
Montator conducte  
exterioare

Cod (CRM 006-14) 712623

Eliberat în baza rezultatelor examenului de atestare  
Выдан согласно результатам аттестационного экзамена  
din " 29 " ianuarie 2019  
от

Valabil la prezentarea buletinului de identitate  
при предъявлении удостоверения личности.

Permisul este valabil pînă la  
Разрешение годно до " 29 " ianuarie 2020

Președinte al Comisiei  
Председатель комиссии  
A. Șagun N. Borobăscușcă LS  
(semnătura, numele, prenumele)

Reprezentantul Organului de Control  
și Supraveghere Tehnică de Stat  
Представитель Органа Контроля и Государственного  
Технического Надзора  
D. Demisă  
(semnătura, numele, prenumele)

Eliberarea este în conformință cu prevederile Legii nr. 116 din  
18.05.2012 privind securitatea industrială a obiectelor industriale  
periculoase (în vigoare din 18.05.2012 о промышленной  
безопасности опасных производственных объектов, г-ну (г-же):

Calestru Ion  
(numele, prenumele)  
SRL „Valdcongrup”  
(denumirea întreprinderii)



Figura 31. Permis de exercitare Nr.0104-19 din 29.01.2019



### 16. Iorga Vasile - Montator conducte exterioare.

Permis de exercitare nr. 0103-19 din 29.01.2019;

1. Montator conducte exterioare;

REPUBLICA MOLDOVA  
 CENTRUL DE INSTRUIRE SRL „FLACĂRA ALBASTRĂ”  
 PERMIS DE EXERCITARE 0000103  
 РАЗРШЕНИЕ НА ДОПУСК  
 Nr. 0103-19  
 pentru desfășurarea activităților și/sau lucrărilor în domeniul securității industriale  
 для осуществления деятельности и/или работ в области промышленной безопасности



Eliberat în conformitate cu prevederile Legii nr. 116 din 18.05.2013 privind securitatea industrială a obiectelor industriale periculoase, republicată în data de 18.05.2016 și a Legii nr. 116 din 18.05.2012 о промышленной безопасности опасных производственных объектов, в-ну (г-же):  
 Iorga Vasile  
 (numele, prenumele)  
 S.R.L. „Valdcongrup”  
 (denumirea întreprinderii)

se permite desfășurarea activității:  
 разрешается осуществлять деятельность:  
 Montator conducte  
 exterioare

Cod (CRM 006-14) 712623

Eliberat în baza rezultatelor examenului de atestare  
 Выдан согласно результатам аттестационного экзамена  
 din " 29 " ianuarie 2019  
 от

Valabil la prezentarea buletinului de identitate  
 при предъявлении удостоверения личности.

Permisul este valabil pînă la  
 Разрешение годно до " 29 " ianuarie 2020

Presedinte al Comisiei  
 Председатель комиссии  
 J. Iorga - M. Barbu  
 (semnătura, numele, prenumele)

Reprezentantul Organului de Control  
 și Supraveghere Tehnică de Stat  
 Представитель Органа Контроля и Государственного  
 Технического Надзора  
 R. Demisican  
 (semnătura, numele, prenumele)

SOCIETATEA CU RĂSPUNDERE LIMITATĂ "VALDCONRUP" S.R.L.  
 "FLACĂRA ALBASTRĂ" S.R.L.  
 1000162938  
 REPUBLICA MOLDOVA, CHIȘINĂU

Figura 32. Permis de exercitare Nr.0103-19 din 29.01.2019

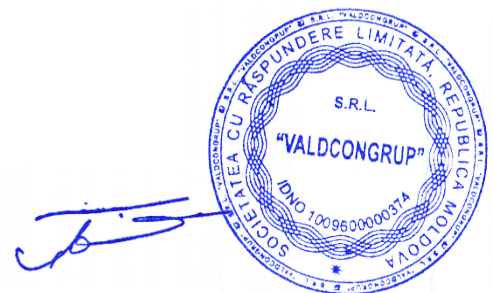

S.C. "VALDCONGRUP" S.R.L.

C/f: 1009600000374

Email: valdcongrup@gmail.com

Tel: 0 22 428393; 0 78 664664

Fax: 0 22 428062

Adresa: str. Uzinelor 171/2, Chișinău, Republica Moldova



FORMULARUL F3.13

## LISTA SUBCONTRACTORILOR ȘI PARTEA/PĂRȚILE DIN CONTRACT CARE SUNT ÎNDEPLINITE DE ACEȘTIA

Nr. d/o	Activități din contract	Valoarea aproximativă	% din valoarea contractului
1	Nu sunt	Nu sunt	Nu sunt

Data completării:

11 noiembrie 2020

Semnat:

(semnătura)

Nume:

ȚURCAN Denis

Funcția în cadrul firmei:

Director

Denumirea firmei și sigiliu:

VALDCONGRUP S.R.L.





S.C. "VALDCONGRUP" S.R.L.

C/f: 100960000374

Email: valdcongrup@gmail.com

Tel: 0 22 428393; 0 78 664664

Fax: 0 22 428062

Adresa: str. Uzinelor 171/2, Chişinău, Republica Moldova



FORMULARUL F3.14

## INFORMAȚII PRIVIND ASOCIEREA

în vederea participării la procedura de adjudecare a executării obiectivului de investiție

Construcția rețelelor de apeduct și canalizare din s. Chipesca, r. Soldanesti  
(denumirea)

Nr.	Categoria de lucrări care i se încredințează, Valoarea lucrărilor, mii lei	Numele și adresa asociaților
1	Nu sunt	Nu sunt

Data completării:

11 noiembrie 2020

Semnat:

  
(semnătura)

Nume:

ȚURCAN Denis

Funcția în cadrul firmei:

Director

Denumirea firmei și sigiliu:

VALDCONGRUP S.R.L.



S.C. "VALDCONGRUP" S.R.L.

C/f: 1009600000374

Email: valdcongrup@gmail.com

Tel: 0 22 428393; 0 78 664664

Fax: 0 22 428062

Adresa: str. Uzinelor 171/2, Chişinău, Republica Moldova



## SCRISOARE DE GARANȚIE A LUCRĂRILOR

*Construcția rețelelor de apeduct și canalizare din s.Chipesca , r.Soldanesti*

(denumirea)

Nr.	Obiectul Achiziției	Perioada de garanție a lucrărilor
1	Construcția rețelelor de apeduct și canalizare din s.Chipesca , r. Soldanesti	10 Ani

Data completării:

11 noiembrie 2020

Semnat:

(semnătura)

Nume:

ȚURCAN Denis

Funcția în cadrul firmei:

Director

Denumirea firmei și sigiliu:

VALDCONGRUP S.R.L.

