

S.C. "VALDCONGRUP" S.R.L.

C/f: 1009600000374

Email: valdcongrup@gmail.com

Tel: 0 22 428393; 0 78 664664

Fax: 0 22 428062

Adresa: str. Uzinelor 171/2, Chișinău, Republica



Capacitatea tehnică și/sau profesională

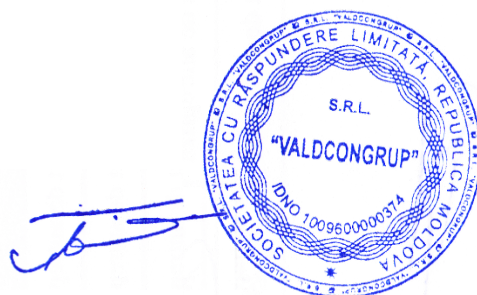

S.C. "VALDCONGRUP" S.R.L.

C/f: 100960000374

Email: valdcongrup@gmail.com

Tel: 0 22 428393; 0 78 664664

Fax: 0 22 428062

Adresa: str. Uzinelor 171/2, Chișinău, Republica Moldova



Anexa nr. 14

la Documentația standard nr. _____
din " ____ " _____ 20__

DECLARAȚIE

privind dotările specifice, utilajul și echipamentul necesar pentru îndeplinirea corespunzătoare a contractului

Nr. d/o	Denumirea principalelor utilaje, echipamente, mijloace de transport, baze de producție (ateliere, depozite, spații de cazare) și laboratoare produse de ofertant ca necesare pentru executarea lucrării, rezultate în baza tehnologiilor pe care el urmează să le adopte	Unitatea de măsură (bucăți și seturi)	Asigurate din dotare	Asigurate de la terți sau din alte surse
0	1	2	3	4
BAZE DE PRODUCȚIE				
1	Oficiu	m2	150,00	Proprie
2	Depozite	m2	2.226,90	Proprie
MECANISME				
1	Autobasculanta_Mercedez AXOR_18,0 t	buc	1	Proprie
2	Autobasculanta_Mercedez AXOR 2528_26,0 t	buc	1	Proprie
3	Automacara_Zil ГЯ 133	buc	1	Proprie
4	Basculantă_MAN TGL 8.180_7,5 t	buc	1	Proprie
5	Basculantă_Iveco Ford_18,0 t	buc	1	Proprie
6	Buldoexcavator_CAT 432E_10,7 t	buc	1	Proprie
7	Buldoexcavator_CAT 432E_10,7 t	buc	1	Proprie
8	Bus_Mercedes Sprinter 213 CDI_2,5 t	buc	1	Proprie
9	Excavator_CAT 307C_8,3 t	buc	1	Proprie
10	Excavator_CAT 305D_5,1 t	buc	1	Proprie
11	Excavator_CAT 307C_8,3 t	buc	1	Proprie
12	Excavator_TEREX HR 18_5,0 t	buc	1	Proprie
13	Mercedes Sprinter 311 CDI_2,5 t	buc	1	Proprie
UTILAJE				
14	Aparat de sudură PE cap la cap_Ritmo 160 Basic	buc	1	Proprie
15	Aparat de găurit_Makita, Bosch	buc	1	Proprie
16	Aparat de sudură PE cap la cap_Ritmo 355 Basic	buc	1	Proprie
17	Aparat de sudură PE cap la cap_Techodue PT160	buc	1	Proprie
18	Aparat de sudură_Basic 315 -vi-2	buc	1	Proprie
19	Aparat de tăiat faianța 600 mm	buc	1	Proprie
20	Aparat de tăiat faianța 750 mm	buc	1	Proprie
21	Aparata de sudura	buc	1	Proprie
22	Aparata de sudura prin electrofuziune	buc	1	Proprie
23	Aparata de sudura_Model Control Unit 0.5 HP A / P2005	buc	1	Proprie
24	Ascensoare hidraulice, capacitate de ridicare	buc	1	Proprie
25	Baracă pentru personal	buc	2	Proprie
26	Betoniera 0,33	buc	1	Proprie
27	Ciocan de abataj_Hilti TE 6-A36	buc	1	Proprie
28	Ciocan de abataj_Stark AG750	buc	1	Proprie
29	Ciocan de abataj_Stark RH 1110	buc	2	Proprie

30	Ciocan rotativ GBH11	buc	1	Proprie
31	Ciocan rotopercutor_Einhell TC-RH 900_	buc	1	Proprie
32	Ciocan rotopercutor_Stark RH 1350	buc	1	Proprie
33	Cofraje din metal_	m2	500	Proprie
34	Compactor mecanic cu ardere internă 150 kg_Lombardini	buc	2	Proprie
35	Compactor mecanic cu ardere internă 150 kg	buc	1	Proprie
36	Compactor mecanic cu ardere internă 150 kg	buc	1	Proprie
37	Compresor	buc	2	Proprie
38	Compresor, 8atm_	buc	1	Proprie
39	Container metalic pentru depozitare materiale	buc	1	Proprie
40	Containere pentru gunoi de construcție	buc	1	Proprie
41	Echipeamente și / sau vehicule temporare de control / control	set	2 set	Proprie
42	Fierăstrău vertical_Bosch PST 650_	buc	1	Proprie
43	Foarfece - Guillotină	buc	1	Proprie
44	Generator de curent 6.8 kW_Farmer FAG 6500	buc	1	Proprie
45	Generator_DWG 4.2	buc	1	Proprie
46	Generator_GT 25-17	buc	1	Proprie
47	Generator_SPG6500 5.0 kw petrol	buc	1	Proprie
48	Instalație de foraj_PU-20 Lifan	buc	1	Proprie
49	Macara de fereastră	buc	2	Proprie
50	Macara mobilă	buc	2	Proprie
51	Mai mecanic_	buc	2	Proprie
52	Mașină de găurire diamantată_Cedima C-BMH-160	buc	1	Proprie
53	Mașină de găurit_Einhell TC-ID 720E_	buc	1	Proprie
54	Mașină de găurit_Hitachi DS 18DBSL_	buc	1	Proprie
55	Mașină de înșurubat_Stark CD 12-2 Li-Ion_	buc	1	Proprie
56	Mașină de mestecat_Einhel TC-MX 1400-2E_	buc	1	Proprie
57	Mașină de taiat asfalt_FUBAG Ranger 450	buc	2	Proprie
58	Mașină de tăiat asfalt_GDE30-17	buc	1	Proprie
59	Mașină de tăiat faianță și faianță TR201E	buc	1	Proprie
60	Mașină de tencuit Mondial	buc	1	Proprie
61	Miră de nivelment_Bosch GR500_	buc	1	Proprie
62	Miră de nivelment_Kapro 603-5M_	buc	1	Proprie
63	Miră de nivelment_PH3-3000C_	buc	1	Proprie
64	Motoburghiu STIHL BT130	buc	1	Proprie
65	Motocompresor mobil de aer	buc	1	Proprie
66	Nivelă laser pentru faianță_Bosch PLT-2_	buc	1	Proprie
67	Nivelmetru_2H-10KJI_	buc	1	Proprie
68	Nivelmetru_3H-5JI_	buc	1	Proprie
69	Nivelmetru_H3-3_	buc	1	Proprie
70	Laborator pentru testarea țevilor PEID	buc	1	Proprie
71	Odometru Silverline	buc	1	Proprie
72	Perforator HR 2450	buc	1	Proprie
73	Pichet pentru stingerea incendiilor	buc	1	Proprie
74	Piciorul de compactare	buc	1	Proprie
75	Piciorul de compactare_SRV300	buc	1	Proprie
76	Placa vibrantă_CF Hd	buc	1	Proprie
77	Polizor unghiular_Hitachi G 23SW2_	buc	1	Proprie
78	Polizor unghiular_Makita, Bosch	buc	1	Proprie
79	Polizor unghiular_Stark AG2500	buc	1	Proprie
80	Polizor unghiular_Stark AG750_	buc	1	Proprie
81	Polizor unghiular_Stark AG850R_	buc	1	Proprie
82	Pompă electrică	buc	1	Proprie
83	Pompă mobilă pentru ape subterane	buc	1	Proprie
84	Pompă mobilă pentru ape subterane	buc	1	Proprie
85	Pompă mobilă pentru ape subterane	buc	1	Proprie

86	Pompă mobilă pentru ape subterane	buc	1	Proprie
87	Sisteme de susținere cu pâlnie de până la 5 m adâncime	m	45	Proprie
88	Schele_	m2	700	Proprie
89	Tăietor de asfalt lamă	buc	1	Proprie
90	Taietoare de faianta electrica 900W	buc	1	Proprie
91	Telemetru_Bosch_	buc	1	Proprie
92	Teodolit_	buc	1	Proprie
93	Tobogan din plastic pentru evacuarea gunoiului L=15 m	buc	1	Proprie
94	Topitor de bitum_	buc	1	Proprie
95	Vibrator de adincime	buc	1	Proprie
96	Vibrator de suprafata	buc	1	Proprie
97	Vibrator universal cu motor cu ardere interna	buc	1	Proprie
98	WC ecologic	buc	1	Proprie

Semnat:

MSign

(semnătura)

Nume:

ȚURCAN Denis

Funcția în cadrul întreprinderii:

Director

Denumirea întreprinderii:

VALDCONGRUP S.R.L.



S.C. "VALDCONGRUP" S.R.L.

C/f:1009600000374

Email:valdcongrup@gmail.com

Tel:0 22 428393; 0 78 664664

Fax:0 22 428062

Adresa:str. Uzinelor 171/2, Chișinău,



**DOCUMENTE CARE ATESTĂ FAPTUL CĂ
„VALDCONGRUP” SRL SE AFLĂ ÎN
POSESIA DOTĂRILOR TEHNICE
NECESARE PENTRU ÎNDEPLINIREA
CONTRACUTULUI**

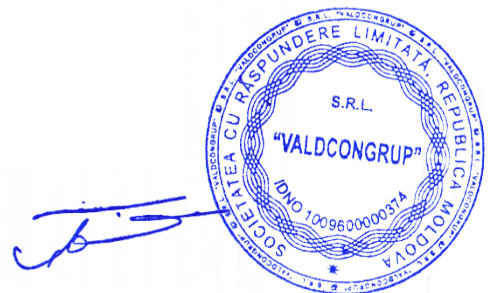

DOCUMENTE CARE ATESTĂ FAPTUL CĂ „VALDCONGRUP” SRL SE AFLĂ ÎN POSESIA UTILAJULUI

Ca urmare a participării "Valdcongrup" SRL la procedura de achiziție publică, vă prezentăm spre examinare documente care atestă faptul că utilajul prezentat în ANEXA Nr. 14 "Declarație privind dotările specifice, utilajul și echipamentul tehnic necesar pentru îndeplinirea corespunzătoare a contractului" se află în posesia întreprinderii.

MECANISME

1. Buldoexcavator - CAT 432 E_10,7t_Anul 2011



Figura 1. Certificat de înmatriculare CAT432E



Figura 2. Vedere Nr.1 CAT432E



Figura 3. Vedere Nr.2 CAT432E



Figura 4. Vedere Nr.3 CAT432E

2. Buldoexcavator - CAT 432 E_10,7t_Anul 2008



Figura 1. Certificat de înmatriculare CAT432E



Selected Dimensions	
Backhoe	
J. LOAD HEIGHT - STD	12.3 ft in 3743 mm
K. REACH FROM SWIVEL - STD	18.3 ft in 5588 mm
L. DIG DEPTH - STD	16.2 ft in 4928 mm
Dimensions	
A. TRANSPORT LENGTH	19.1 ft in 5810 mm
B. TRANSPORT WIDTH	7.7 ft in 2352 mm
C. TRANSPORT HEIGHT	12.2 ft in 3717 mm
D. WHEELBASE	7.2 ft in 2200 mm
F. HEIGHT TO TOP OF CAB	9.4 ft in 2863 mm
Loader	
G. CLEARANCE AT MAX CLUMP HEIGHT	8.8 ft in 2668 mm
I. DIG DEPTH	3.6 ft in 91 mm

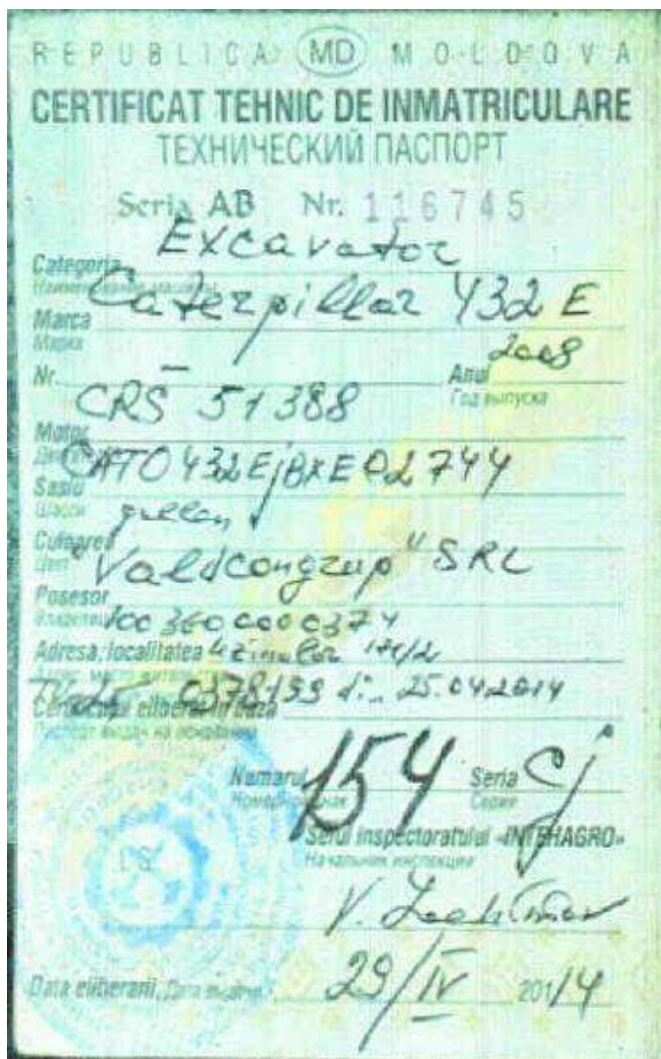
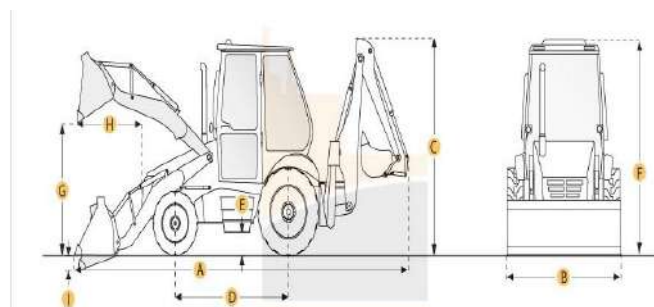
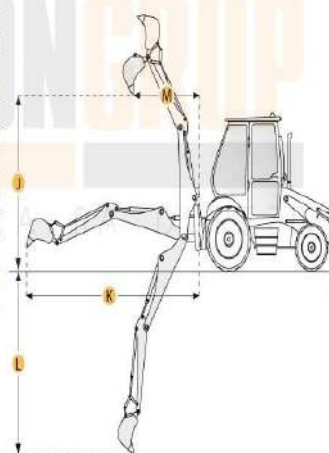

CAT 432E

Figura 6. Caracteristicile tehnice CAT432E



Figura 7. Vedere Nr.1 CAT432E



Figura 8. Vedere Nr.2 CAT432E

4. Excavator - CAT 307C_8,3 t_Anul 2008

Formularul tipizat TV-25

Biroul vamal
Таможня

Republica Moldova
Республика Молдова

19/01/2016

ADEVERINȚĂ
УДОСТОВЕРЕНИЕ Nr. 0429747

pentru mijlocul de transport importat
на импортируемое транспортное средство

Modelul și marca
Вид и марка

Caroserie nr.
Кузов №

ExcAVATOR CAT 307 C

Posezor
Владелец

CAT0307CEBNE01669

Domiciliul
Место жительства

"VALDCONGRUP" SRL

Repart nr.
Паспорт №

MUN. CHISINAU

1009600000374

Colaboratorul vamal
Сотрудник таможни

Primit
Получил

Dr. Valeriu Marian

182

Figura 12. Adeverință CAT 307C



Figura 13.. Vedere Nr.1 CAT307C



Figura 14. Vedere Nr.2 CAT307C

5. Excavator - CAT 307C_8,3 t_Anul 2007



Figura 15. Factură CAT 307C



Figura 16.. Vedere Nr.1 CAT307C



Figura 17.. Vedere Nr.2 CAT307C



Figura 18.. Vedere Nr.3 CAT307C

6. Excavator - TEREX HR18_5,0 t_Anul 2004

INVOICE

MORRIS LESLIE PLANT LTD
 Freeport Road, St. Pauls, PH2 7TB
 Telephone (01823) 642943
 Fax (01823) 641053

Plant Sales, Modular Building Sales and Self Drive Hire

Invoice ID: VALDCONGRUP S.R.L. Republica Moldova Str. Chisinau, Bloc. Muncesi 605

Deliver to: VAT No: 0306389 cod TVA

Account Number	Proforma Invoice	Invoice Date	Customer Order No	Hire Reference	
	Proforma	12/01/2011			
Description	Amount	VAT Rate	VAT Amount	Total Value	
TEREX HR18 EXCAVATOR(2004)(4RD43) s/n: 1801863	£10,910.00	exempt	£0.00	£10,910.00	

Phone number 0037322507132.

With Thanks to all Bank of Scotland
 1000 Road, Perth, PH1 5RH
 Tel: 01739 414100
 Fax: 01739 414101
 A/c No: 10419189 A/c Name: Morris Leslie Plant Ltd
 Reg: GR0900683476/00419189
 CR003 GEL

Warranty And Conditions
 Agreement is that upon presentation of invoice
 all plant and equipment here out is subject to the Model
 conditions of the Construction Plant-Hire Association
 all used equipment is sold as seen, used and approved
 for recovery given or implied
 No title in these goods does not pass until your payment
 cleared through our bank
 Interest is added to overdue accounts at the rate of 2%
 per month
 Items carried under R.H.A. Conditions (1982)
 (C.O.) must not be used as Road Fuel

NETLY NETT	INVOICE TOTALS	Amount	VAT Rate	VAT Amount	Total Value
£10,910.00	£10,910.00	exempt	£0.00	£10,910.00	

Figura 19. Adeverință pentru mijlocul de transport



Figura 20. Vedere Nr.1 TEREX HR 18



Figura 21. Vedere Nr.3 TEREX HR18



Figura 22. Vederea .Nr.2 TEREX HR18

7. Autobasculantă - Mercedes AXOR _18,0 t _Anul 2007

CERTIFICAT DE ÎNMATRICULARE PROVIZORIU (MD)

REPUBLICA MOLDOVA

A LAL948 B 2007
 J1 N3
 J2 BA 10
 D1 MERCEDES D2 <
 D3 AXOR
 E WDB9505092L221473
 E1 X
 E2 WDB9505092L221473
 G 8200 F1 18000
 P1 6370 S1
 P3 MOTORINĂ
 R COMBinate
 Q X
 I 08.02.2021

Semnătura autorității

B00131208

INSTITUȚIA PUBLICĂ AGENȚIA NAȚIONALĂ DE ÎNMATRICULARE ȘI ÎNREGISTRARE A VEHICULELOR
 IDNO 501500021700
 REPUBLICA MOLDOVA
 CHIȘINĂU
 L.Ș.

C1.1 "VALDCONGRUP" S.R.L.
 X
 C1.2 1009600000374
 C1.3 MDA CHIȘINĂU
 C4 PROPRIETAR
 Z ASP
 X1 REUT. MECAN.DIR.

A Numărul de înmatriculare; B Anul fabricației; C1.1 Titularul; C1.2 Numărul de identificare al titularului; C1.3 Adresa; C4 Drepturi asupra vehiculului; D1 Marca; D2 Tipul vehiculului; D3 Descrierea comercială; E Numărul de identificare al vehiculului (VIN); E1 Numărul caroseriei (ataș); E2 Numărul șasiului; F1 Masa maximă autorizată, kg; G Masa proprie, kg; H Perioada valabilității; I Data înmatriculării; J1 Categoria/subcategoria vehiculului; J2 Tipul caroseriei; P1 Capacitatea motorului, cm³; P3 Tipul de combustibil sau de sursă de putere; Q Raportul putere/greutate, kW/kg; R Culoarea; S1 Numărul de locuri pe scaune; X1 Mențiuni speciale; Z Autoritatea emitentă.

IDNV 3021071002673
 (Codul vehiculului în RST)

RADIERE DIN EVIDENȚĂ SAU DIN EXPLOATARE
 Motivul

Data radierii

Semnătura autorității L.Ș.

Notă: Certificatul servește pentru circulația vehiculului pe teritoriul țării, precum și pentru scoaterea vehiculului din țară, în caz de export.

Figura 23. Certificat de înmatriculare provizoriu Mercedes AXOR



Figura 24. Vedere Nr1 AXOR



Figura 25. Vedere Nr2 AXOR

8. Autobasculantă - Mercedes AXOR 2528_26,0 t_Anul 2005



Figura 27. Vedere Nr.3 MB AXOR 2528

Figura 26. Certificat de înmatriculare
Mercedes AXOR 2528

Figura 28. Vedere Nr.2 MB AXOR 2528



Figura 29. Vedere Nr.1 MB AXOR 2528

9. Autobasculantă – Man TGL 8.180 _7,5 t _Anul 2011



Figura 30. Certificat de înmatriculare Man TGL 8.180



Figura 31. Vedere Nr.1 Man TGL 8.180

11. Bus - Mercedes Sprinter 213 CDI_2,5t_Anul 2002



Figura 34. Certificat de înmatriculare Mercedes Sprinter 213 CDI



Figura 35. Vedere Nr.1 Mercedes Sprinter 213 CDI

12. Bus - Mercedes Sprinter 311 CDI_2,5 t_Anul 2006



Figura 36. Certificat de înmatriculare Mercedes Sprinter 311 CDI



Figura 37. Vedere Nr.1 Mercedes Sprinter 311 CDI

13. Macara de fereastră

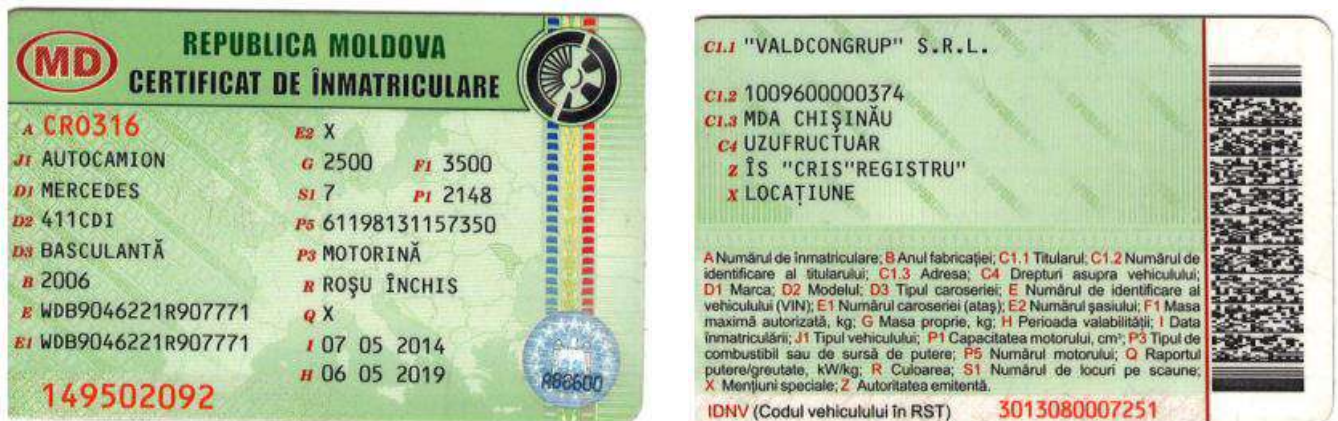

Figura 38. Vedere Nr.1



Figura 39. Vedere Nr.2



Figura 40. Vedere Nr.1

14. Macara mobilă



Figura 41. Vedere Nr.1



Figura 42. Vedere Nr.2

15. Compactor mecanic cu ardere internă 150 kg



Figura 43. Vedere Nr.1



Figura 44. Vedere Nr.2

16. Placa vibrantă_CF Hd



Figura 45. Vedere Nr.1



Figura 46 Vedere Nr.2

17. Tăietor de asfalt lamă



Figura 47. Vedere Nr.1



Figura 48. Vedere Nr.2



Figura 49. Vedere Nr.3

18. Tăietor de asfalt lamă



Figura 50. Vedere Nr.1



Figura 51. Vedere Nr.2

19. Motocompresor mobil de aer



Figura 52. Vedere Nr.1



Figura 53. Vedere Nr.2

20. Instalație de foraj _PU-20_Lifan



Figura 54. Vedere Nr.1



Figura 55. Vedere Nr.2



Figura 56. Vedere Nr.3

21. Baracă / vagon pentru personal



Figura 57. Baracă Nr.1



Figura 58. Baracă Nr.2

22. Container metalic pentru depozitare materiale

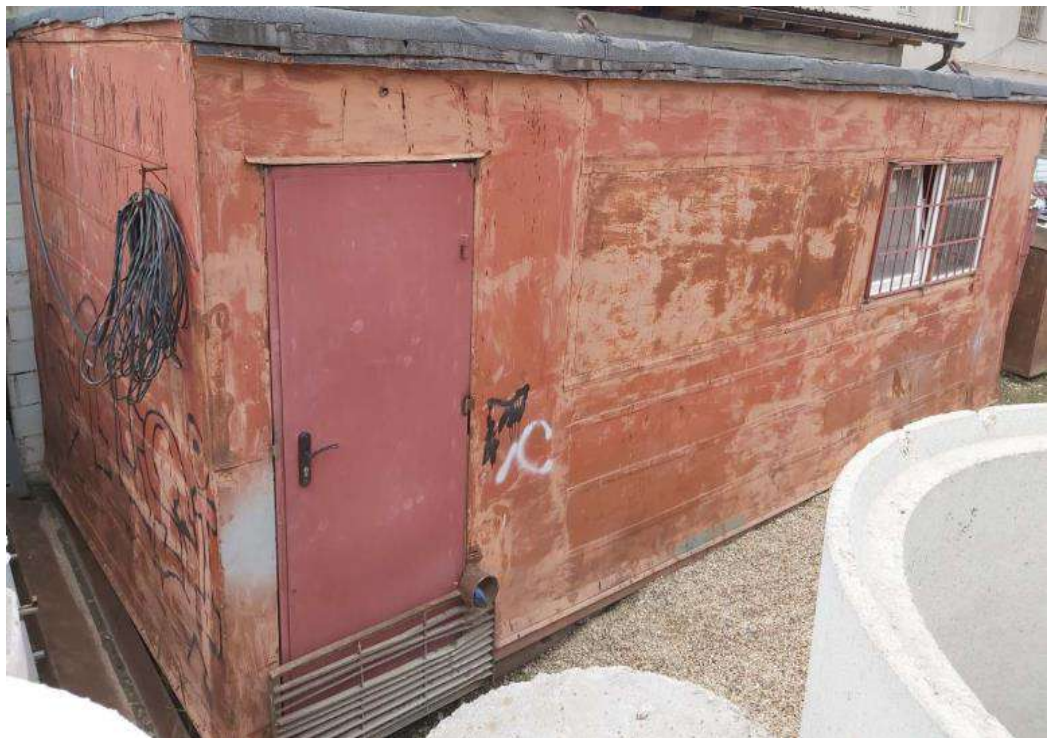

Figura 59. Vedere Nr.1

23. Containere pentru gunoi de construcție



Figura 60. Vedere Nr.1



Figura 61. Vedere Nr.2

24. Schele



Figura 62. Vedere Nr.1

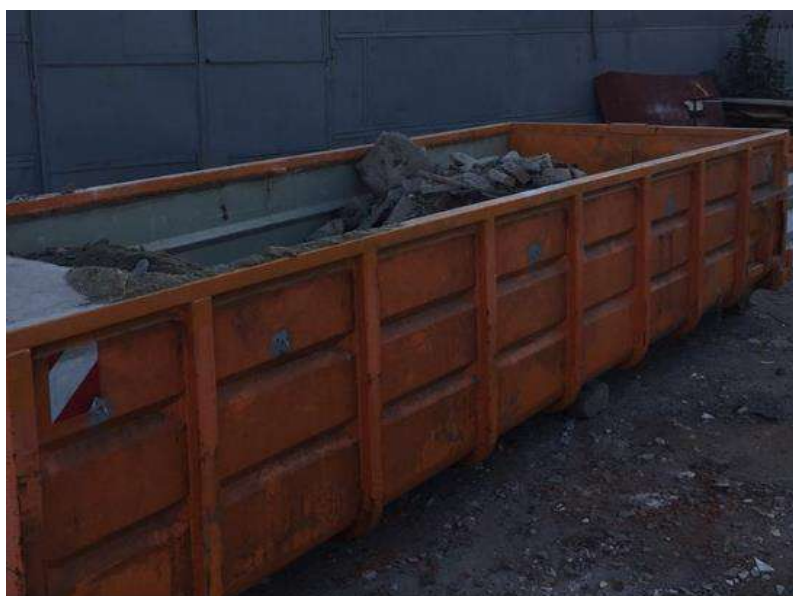

Figura 63. Vedere Nr.2

25. Sisteme de susținere cu până



Figura 64. Vedere Nr.1



Figura 65. Vedere Nr.2

26. Pompă mobilă pentru ape subterane



Figura 66. Vedere Nr.1



Figura 67. Vedere Nr.2

27. Tobogan din plastic pentru evacuarea gunoiiului



Figura 68. Vedere Nr.1



Figura 69. Vedere Nr.2

UTILAJE

În vederea confirmării posesiei utilajelor prezentate în ANEXA Nr. 14 "Declarație privind dotările specifice, utilajul și echipamentul tehnic necesar pentru îndeplinirea corespunzătoare a contractului", "Valdcongrup" SRL vă invită la sediul întreprinderii, unde sunt depozitate acestea.

Cu respect,

Director S.C."VALDCONGRUP" S.R.L

Țurcan Denis

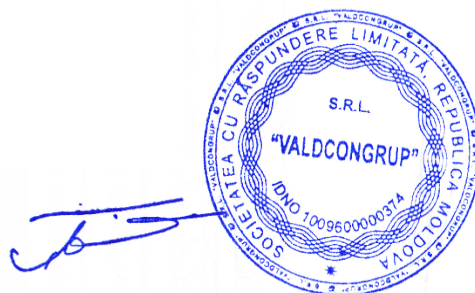

DECLARAȚIE

privind personalul de specialitate propus pentru implementarea contractului

Nr. d/o	Funcția	Nume Prenume	Studii de specialitate	Vechimea în munca în specialitate (ani)	Numărul și denumirea lucrărilor similare executate în calitate de conducător	Numărul certificatului de atestare Data eliberării
1	2	3	4	5	6	7
1	DIRECTOR	Țurcan Denis	USM	12	Conform Anexei	-
	1. Elaborator de Devize					Nr. 161 din 15.09.2016
	2. Certificat de calificare profesională în domeniul Securității și Sănătății în Muncă –Nivelul I					Seria SSM I Nr. 06719 din 29.01.2021
2	Diriginte de Șantier	Țurcan Anatolii	UTM	38	Conform Anexei	Nr. 0622 din 17.10.2019
	1. Construcții civile, industriale și agrozootehnice					Nr. 0228 din 16.10.2019
	Diriginte de Șantier Lucrări Specializate					
	1. Instalații și rețele de alimentare cu apă și canalizare					
2. Instalații și rețele de încălzire						
3. Instalații de ventilație și climatizare						
3	Diriginte de Șantier	Beșelea Ion	UTM	20	Conform Anexei	Nr. 0138 din 26.04.18
	1. Construcții civile, industriale și agrozootehnice					Nr. 198 din 21.12.21
	Executarea lucrărilor de sudură în construcții					Nr.279/18 din 07.11.18
Permis de execuție pentru desfășurarea activităților și/sau lucrărilor în domeniul securității industriale						
4	Diriginte de Șantier Lucrări Specializate	Tăvăluc Simion	UTM	34	Conform Anexei	Nr. 1450 din 25.05.2017
	1. Instalații și rețele electrice					
	2. Instalații și rețele de încălzire					
3. Instalații de ventilare și climatizare						
5	Diriginte de Șantier Lucrări Specializate	Ivanenco Iurii	UTM	16	Conform Anexei	Nr. 0282 din 12.02.2020
	1. Instalații de automatizare					
	2. Instalații și rețele de telecomunicație					
3. Instalații de semnalizare						

6	Maistru în construcții	Țurcan Vadim	UTM	6	Conform Anexei	-
7	Maistru în construcții	Crețu Mihai	UTM	6	Conform Anexei	-
	1. Executarea lucrărilor de sudură în construcții					Nr. 023 din 16.02.2018
8	Inginer la Lucrări de Proiecte și Devize	Ceban Igor	UTM	12	Conform Anexei	-
	1. Domeniile: D. Elaborarea devizelor: Devize de cheltuieli.					Nr. 099 din 6.11.2019
9	Elaborator de Devize	Salamandic Olga	UTM	4	Conform Anexei	-
	1. Certificat de calificare profesională în domeniul Securității și Sănătății în Muncă –Nivelul II					Seria SSM II Nr.01184 din 05.02.2021
10	Specialist în domeniul geodeziei, cartografiei, propsectiunilor topografice și geoinformaticii	Botnaru Dumitru	UTM	11	Conform Anexei	Nr. 0081 din 20.06.2017
11	Șef garaj	Jioară Oleg	UTM	10		

Specialiști

Nr.	Nume Prenume	Specialitatea
Echipa - Mecanizatori și Logistică		
1	Beiu Ion	Șofer autocamion
2	Guler Ion	Șofer autocamion
3	Guștiuc Ion	Șofer autocamion
4	Popa Ion	Mașinist la excavatorul cu o singură cupă
5	Ceban Oleg	Mașinist la excavatorul cu o singură cupă
6	Lupașcu Iachim	Mașinist la excavatorul cu o singură cupă
7	Țurcan Grigore	Mașinist la excavatorul cu o singură cupă
8	Goncerenco Nicolaie	Mecanic
9	Bejenaru Veaceslav	Sudor
10	Pavalachi Vladimir	Sudor cu gaze
11	Căciula Anatolii	Electrician-montator-cablator
12	Mamaevski Ivan	Electrician-montator-cablator
13	Rotar Olexandru	Muncitor auxiliar
Echipa - Instalatori rețele edilitare		
14	Bobeica Andrei	Sudor mase plastice
	Permis de exercitare nr. 0293-20 din 28.02.2020	Sudor mase plastice, sudarea cu mufe cu elemente de încălzire și sudarea cap la cap
15	Tîrsîna Victor	Sudor mase plastice
	Permis de exercitare nr.0157-21 din 18.02.2021	Sudor mase plastice, sudarea cu mufe cu elemente de încălzire și sudarea cap la cap
16	Iachim Vitalie	Electrosudor la sudarea manuală
	Permis de exercitare nr. 0481-21 din 29.02.2021	Electrosudor la sudarea manuala
17	Doaga Nicolai	Electrogazosudor
	Permis de exercitare nr. 0280-21 din 20.02.2021	Electrogazosudor
18	Hincota Oleg	Electrogazosudor
	Permis de exercitare nr. 0585-21 din 26.02.2021	Electrogazosudor la sudura manuală
19	Calestru Ion	Montator conducte exterioare
	Permis de exercitare nr. 0406-21 din 19.02.2021	Montator conducte exterioare
20	Iorga Vasile	Montator conducte exterioare
	Permis de exercitare nr. 0303-21 din 26.02.2021	Montator conducte exterioare
21	Tcacenco Igor	Lacătuș-instalator tehnica sanitară
22	Boian Ștefan	Muncitor auxiliar
23	Buinovschii Maxim	Muncitor auxiliar
24	Leca Mihail	Muncitor auxiliar
25	Savin Mihail	Muncitor auxiliar
26	Sîrghi Georghe	Muncitor auxiliar
Echipa - Construcții capitale și Reconstrucții		
27	Leca Gheorghe	Tîmplar în construcții
28	Leca Nicolae	Tîmplar în construcții

29	Tulbure Grigorii	Tîmplar în construcții
30	Vasiliev Ion	Tîmplar în construcții
31	Sîrghi Andrei	Tîmplar în construcții
32	Turcu andrei	Tîmplar în construcții
33	Casian Igor	Zidar
34	Dîrzu Dumitru	Zidar
35	Covic Pavel	Strungar
36	Doncilă Gheorghe	Tencuitor
37	Dîrzu Nicolaie	Tencuitor
38	Leca Andrei	Tencuitor
39	Rusu Nicolae	Tencuitor
40	Vasiliev Pantelimon	Tencuitor
41	Burdila Ilie	Muncitor auxiliar
42	Cazac Sergiu	Muncitor auxiliar
43	Dzubețhii Igor	Muncitor auxiliar
44	Grama Mihail	Muncitor auxiliar
45	Tîrsîna Ion	Muncitor auxiliar
46	Tîrsîna Petru	Muncitor auxiliar
47	Gurițenco Maxim	Muncitor auxiliar
48	Lupu Nicolaie	Muncitor auxiliar
49	Leca Marin	Muncitor auxiliar
50	Bordos Constantin	Muncitor auxiliar

Semnat:



MSign

(semnătura)

Nume:

ȚURCAN Denis

Funcția în cadrul întreprinderii:

Director

Denumirea întreprinderii:

VALDCONGRUP S.R.L.

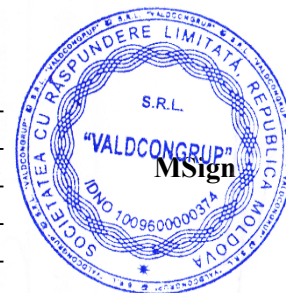

S.C. "VALDCONGRUP" S.R.L.

C/f: 1009600000374

Email: valdcongrup@gmail.com

Tel: 0 22 428393; 0 78 664664

Fax: 0 22 428062

Adresa: str. Uzinelor 171/2, Chișinău, Republica Moldova



CERTIFICATE DE ATESTARE

TEHNICO-PROFESIONALĂ

A DIRIGINȚILOR DE ȘANTIER / SPECIALIȘTILOR CALIFICAȚI

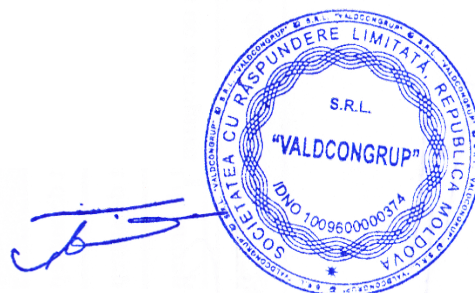

CERTIFICATE DE ATESTARE TEHNICO-PROFESIONALĂ

A DIRIGINȚILOR DE ȘANTIER/PERSONALULUI CALIFICAT

Ca urmare a participării "Valdcongrup" SRL la procedura de achiziție publică, vă prezentăm spre examinare certificatele de atestare tehnico-profesională și a personalului calificat prezentat în ANEXA Nr. 15 "Declarație privind personalul de specialitate propus pentru implementarea contractului".

1. Țurcan Denis – DIRECTOR / Elaborator de devize

➤ Domeniile:

1.D.Elaborarea devizelor: Devize de cheltuieli.



Figura 1. Vedere față - Legitimație Seria 2016-D Nr.161



Figura 2. Vedere spate - Legitimație Seria 2016-D, Nr.161



Figura 3. Certificat de atestare tehnico-profesională Seria 2016-D, Nr.161

2. Certificat de calificare profesională în domeniul Securității și Sănătății în Muncă – Nivelul I

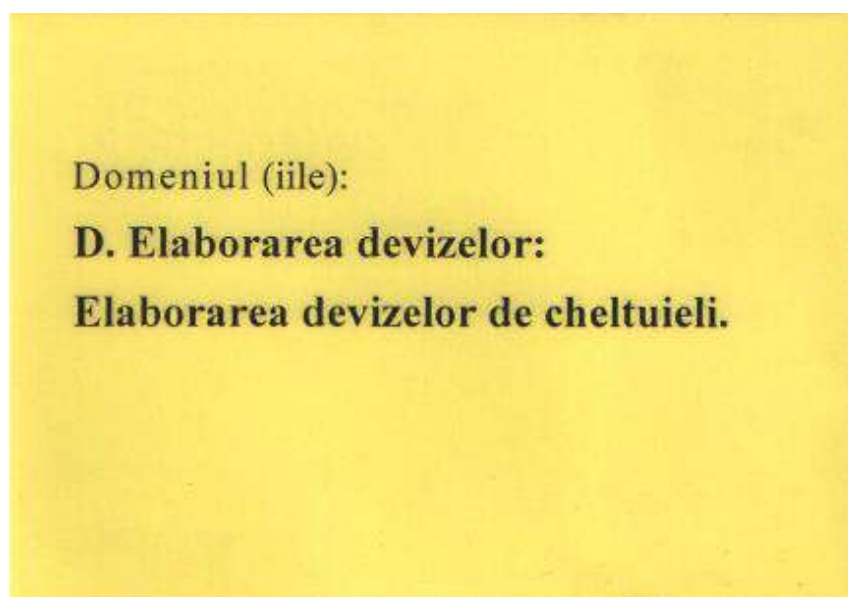
"SSM EXPERT" S.R.L.

Adresa fizică: mun. Chișinău, str. Vasile Alecsandri 84, et. 2
 c/f: 1014600010016
 IBAN MD50AG000000022512275625
 BC „Moldova-Agroindbank SA” or. Chișinău
 Cod: AGRNMD2X
 E-mail: director@ssmexpert.md
 Web: ssmexpert.md



Seria. SSM I
 Nr. 06719

CERTIFICAT DE CALIFICARE PROFESIONALĂ

Se acordă **Domnului/Doamnei Țurcan Denis**, care, la 29.01.2021, a frecventat cursul de instruire în domeniul Securității și Sănătății în Muncă, corespunzător nivelului unu de pregătire, cu durata de 8 ore, și a susținut examenul de certificare a competențelor profesionale la data de 29 Ianuarie 2021.

Prezentul certificat se eliberează în baza Deciziei Comisiei de Certificare nr. 245/21 din 29.01.2021.

Președintele Comisiei de Certificare: **Darii Ion** /

L.Ș.

Data eliberării: 29.01.2021 Semnătura titularului:

Certificatul este valabil până la 29.01.2024.

Notă: Programa Cursurilor este aprobată de Ministerul Educației prin Ordin Nr. 05 din "13" Ianuarie 2015

Figura 4. Certificat de calificare profesională Seria SSM I Nr.06719

Decizia Comisiei de Certificare nr. 245/21 din 29.01.2021 de examinare a cunoștințelor în domeniul securității și sănătății în muncă

Comisia de examinare în componența:

Președintele comisiei
 Membrii comisiei

Darii Ion
 Gonța Natalia
 Găzea Andrei

În temeiul ordinului nr. 245/21-I din 29.01.2021, membrii comisiei au examinat cunoștințele în domeniul securității și sănătății în muncă a conducătorilor și specialiștilor unităților economice și au stabilit:

Nr. d/o	Denumire Instituției	Nume / Prenume participant	Funcția	Aprecierea cunoștințelor
32	Valdcongrup SRL	Țurcan Denis	Director	Atestat

Președintele comisiei

Darii Ion

Membrii comisiei

Gonța Natalia

Găzea Andrei

Figura 5. Decizia de Certificare Nr.245/21 din 29.01.2021

1. Țurcan Anatolii – Diriginte de Șantier.

➤ Domeniile:

1. Construcții civile, industriale și agrozootehnice



Figura 6. Vedere față - Legitimație Seria 2019-DȘ, Nr.0622



Figura 7. Vedere spate - Legitimație Seria 2019-DȘ, Nr.0622

Țurcan Anatolii – Diriginte de Șantier cu executarea lucrărilor specializate și instalațiilor aferente construcțiilor.

➤ Domeniile:

1. Instalații și rețele de alimentare cu apă și canalizare;
2. Instalații și rețele de încălzire;
3. Instalații de ventilare și climatizare.

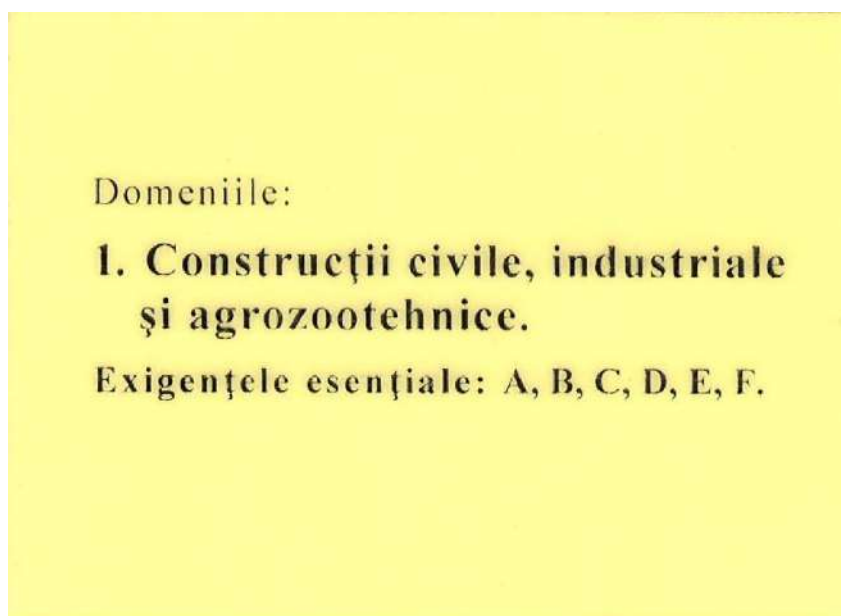

Figura 9. Vedere față - Legitimatie Seria 2019-DLS, Nr.0228



Figura 10. Vedere spate – Legitimatie Seria 2019-DLS, Nr.0228



Figura 11. Certificat de atestare tehnico-profesională Seria 2019-DLS, Nr.0228

- 2. Beșelea Ion – Diriginte de Șantier.**
- Domeniile:
1. Construcții civile, industriale și grozootehnice

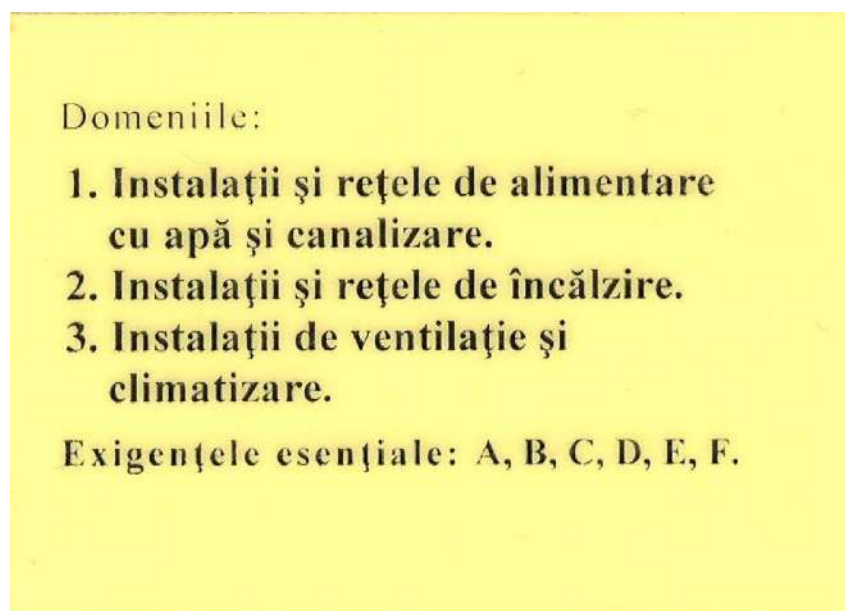

Figura 12. Vedere față - Legitimație Seria 2018-DȘ, Nr.0138



Figura 13. Vedere spate - Legitimație Seria 2018-DȘ, Nr.0138

- Permis de exercitare:
 1. Executarea lucrărilor de sudură în construcții;
 2. Permis de execuție pentru desfașurarea activităților și/sau lucrărilor în domeniul securității industriale



Figura 15. Vedere față - Legitimație, Nr.198

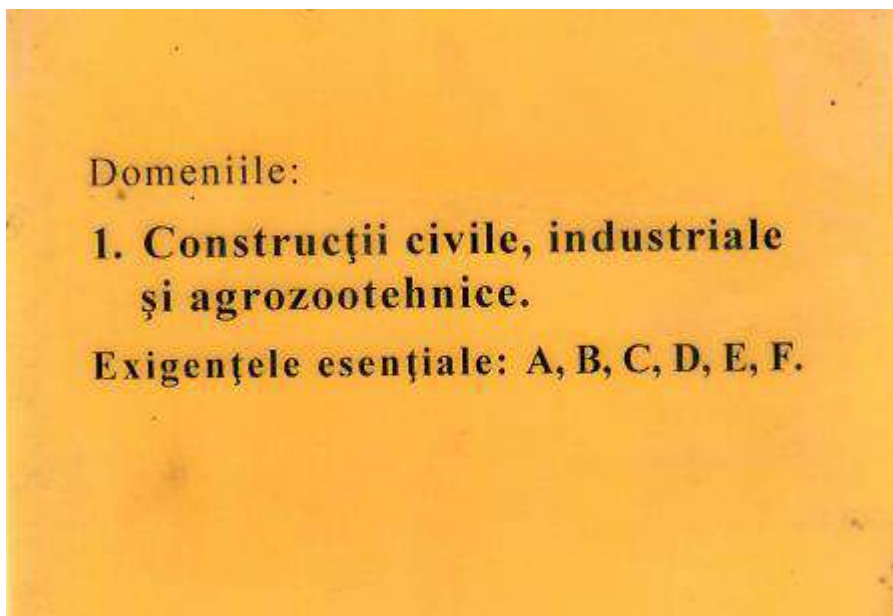

Figura 16. Vedere spate - Legitimație Nr.198



REPUBLICA MOLDOVA
 INSTITUTUL DE CERCETĂRI ȘTIINȚIFICE
 ÎN CONSTRUCȚII "INCERCOM" Î.S.

PERMIS DE EXERCITARE
 pentru desfășurarea activităților și/sau lucrărilor în domeniul securității industriale
 Seria A Nr. 279/18 7 noiembrie 2018
 Eliberat în conformitate cu prevederile Legii nr. 116 din 18.05.2012 privind securitatea
 industrială a obiectelor industriale periculoase,
 Domnului **BEȘELEA Ion**

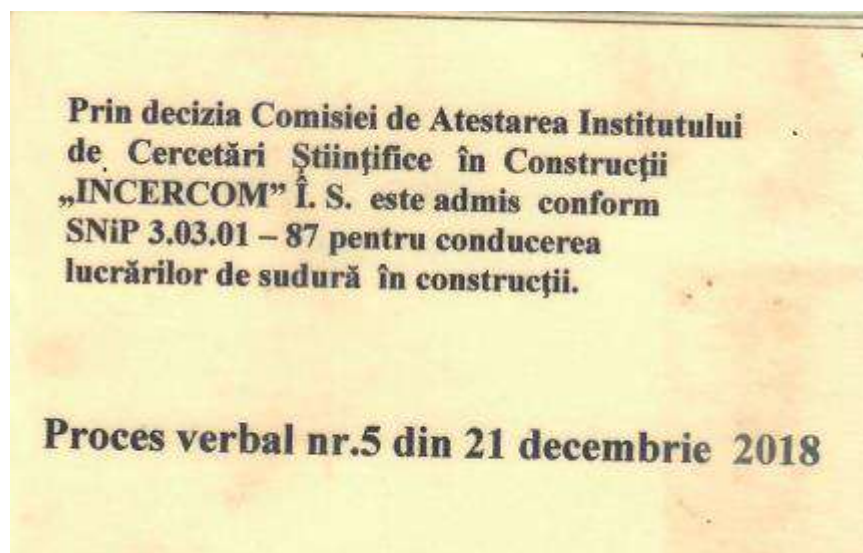
Diriginte de santier
 (funcția ocupată)
 și permite desfășurarea activității : Exploatarea macaralelor
 Eliberat în baza procesului verbal nr. 12a din 7 noiembrie 2018
 Permisul de exercitare este valabil până la 7 noiembrie 2021

Președinte al comisiei A.Izbînda
(semnătura, numele)

Reprezentantul Agenției pentru
 Supravegherea Tehnică Iu.Andreev
(semnătura, numele)





Figura 17. Permis de execuție Seria A Nr.279/18

- 3. Tăvăluc Simion** – Diriginte de Șantier cu executarea lucrărilor specializate și instalațiilor aferente construcțiilor.
- Domeniile:
1. Instalații și rețele electrice;
 2. Instalații și rețele de încălzire;
 3. Instalații de ventilare și climatizare.



Figura 18. Vedere față - Legitimatie Seria 2017-DLS, Nr.1450



Figura 19. Vedere spate – Legitimatie Seria 2017-DLS, Nr.1450

REPUBLICA  **MOLDOVA**

**MINISTERUL DEZVOLTĂRII
REGIONALE ȘI CONSTRUCȚIILOR**

CERTIFICAT
de atestare tehnico-profesională

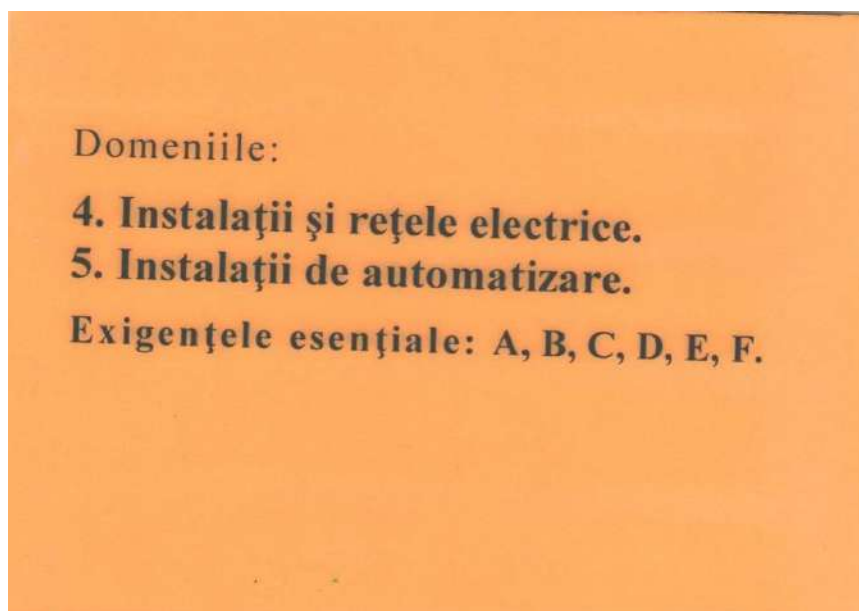
Seria 2017-DLS Numărul 1450

Eliberat domnului (doamnei): **Tăvăluc Simion**

Pentru a activa în calitate de: **Diriginte cu executarea lucrărilor specializate și instalațiilor aferente construcțiilor**

Domeniile:

4. Instalații și rețele electrice.
5. Instalații de automatizare.

Exigențele esențiale:

A - rezistență și stabilitate;
B - siguranță în exploatare;
C - siguranță la foc;
D - igienă, sănătatea oamenilor, refacerea și protecția mediului înconjurător;
E - izolație termică, hidrofugă și economie de energie;
F - protecție împotriva zgomotului.

Data eliberării **25 mai 2017**

Valabil pînă la **25 mai 2022**





Anatol USATÎI



Viceministru

Figura 20. Certificat de atestare tehnico-profesională Seria 2017-DLS, Nr.1450

4. **Ivancenco Iurii** – Diriginte cu executarea lucrărilor specializate și instalațiilor aferente construcțiilor.
- Domeniile:
1. Instalații de automatizare
 2. Instalații și rețele de telecomunicație
 3. Instalații de semnalizare



Figura 21. Certificat de atestare tehnico-profesională Seria 2020-DLS, Nr.0282

5. Ceban Igor – Inginer la Lucrări de Proiecte și Devize

Figura 22. Vedere față - Legitimatie Seria 2019-D Nr.099



Figura 23. Vedere spate - Legitimatie Seria 2019-D, Nr.099

6. Crețu Mihai – Maistru în construcții.

- Permis de exercitare:
 3. Executarea lucrărilor de sudură în construcții;
 4. Desfășurarea activităților în domeniul securității industriale la exploatarea macaralelor

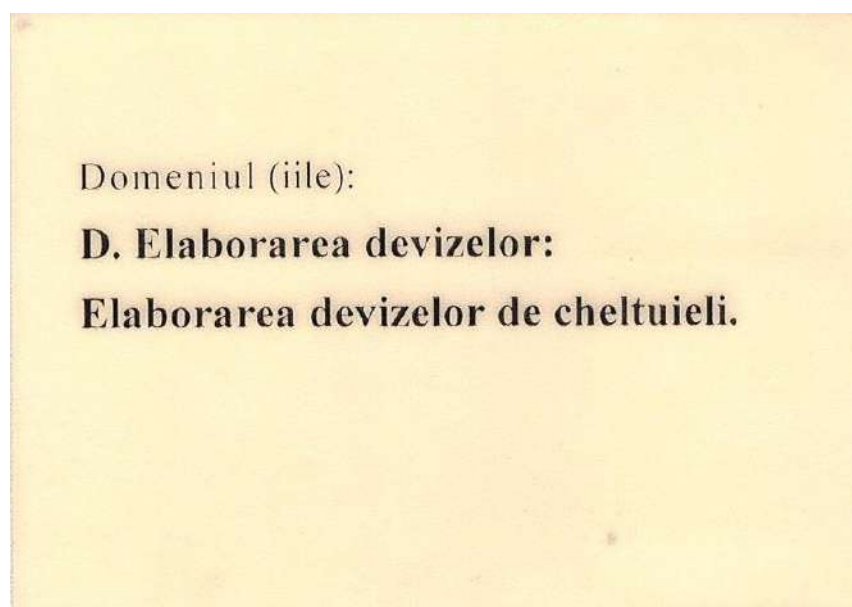

Figura 25. Legitimație Nr.023

PROCES-VERBAL nr. 1
din „16” februarie a.2018
al comisiei de examinare și atestare de pe lângă
ICȘC „INCERCOM” Î.S.
care efectuează atestarea personalului tehnico-ingineresc la cunoașterea
exigențelor tehnico-normative de sudură în ramura de construcții
Comisia în componența: președintelui **N.Mornealo**
și membrilor comisiei **P.Pădureț, V.Jerega**
a examinat cunoștințele personalului tehnico-ingineresc al „ValdConGrup” SRL
(denumirea organizațiilor)
la executarea lucrărilor de sudare în construcție cu următoarele rezultate:

Nr. d/o	Numele, prenumele	Funcția	Studiile	Nr. bilet. de exam.	Nota	Decizia comisiei
1.	Crețu Mihai	maistru	super.	17		atestat

Președintele comisiei _____ N.Mornealo _____ Membrii comisiei _____ P.Pădureț
L.Ș. _____ Director _____ A. Izbînda _____ V.Jerega

Figura 26. Proces verbal privind atestarea personalului tehnico-ingineresc la cunoașterea exigențelor tehnico-normative de sudură

7. Salamandîc Olga - Elaborator de dezinse
Certificat de calificare profesională în domeniul Securității și Sănătății în Muncă – Nivelul I

"SSM EXPERT" S.R.L.

Adresa fizică: mun. Chișinău, str. Vasile Alecsandri 84, et. 2

c/f: 1014600010016

IBAN MD50AG000000022512275625

BC „Moldova-Agroindbank SA” or. Chișinău

Cod: AGRNMD2X

E-mail: director@ssmexpert.md

Web: ssmexpert.md



Seria. SSM II
 Nr. 01184

CERTIFICAT
DE CALIFICARE PROFESIONALĂ

Se acordă **Domnului/Doamnei Salamandîc Olga**, care, în perioada 01.02.2021 – 05.02.2021, a frecventat cursul de instruire în domeniul Securității și Sănătății în Muncă corespunzător nivelului 2 de pregătire, cu durată de 40 ore și a susținut examenul de certificare a competențelor profesionale la data de 05 Februarie 2021.

Prezentul certificat se eliberează în baza Deciziei Comisiei de Certificare nr. 31/21 din 05.02.2021.

Președintele Comisiei de Certificare: **Darii Ion**

Data: 05.02.2021 Semnătura titularului:

Certificatul este valabil până la 05.02.2024



Figura 27. Certificat de calificare profesională Seria SSM II Nr.01184

Decizia Comisiei de Certificare Nr. 31/21 din 05.02.2021
de examinare a cunoștințelor în domeniul securității și sănătății în muncă

Comisia de examinare în componența:

Președintele comisiei

Membrii comisiei

Darii Ion

Gonța Natalia

Gazea Andrei

În temeiul ordinului nr. 31/21-SSM2 din 01.02.2021, membrii comisiei au examinat cunoștințele în domeniul securității și sănătății în muncă pentru lucrătorii desemnați din unitățile economice din republică și au stabilit:

Nr.	Locul de muncă	Nume / Prenume	Funcția	Aprecierea cunoștințelor
35	Valdcongrup SRL	Salamandîc Olga	Devizier	Atestat

Președintele comisiei

Darii Ion



Membrii comisiei

Gonța Natalia

Gazea Andrei



Figura 28. Decizia de Certificare Nr.31/21 din 05.02.2021

9. Tîrsîna Victor – Sudor mase plastice.

Permis de exercitare nr. 0157-21 din 18.02.2021;

1. Sudor mase plastice, sudarea cu mufe cu elemente de încălzire și sudarea cap la cap;



REPUBLICA MOLDOVA
CENTRUL DE INSTRUIRE SRL „FLACĂRA ALBASTRĂ”

PERMIS DE EXERCITARE 0000207
РАЗРЕШЕНИЕ НА ДОПУСК
Nr. 0157-21

pentru desfășurarea activităților și/sau lucrărilor în domeniul securității industriale
для осуществления деятельности и/или работ в области промышленной безопасности

se permite desfășurarea activității:
разрешается осуществлять деятельность:
Sudor mase plastice. Sudarea cu mufe cu elemente de încălzire și sudarea cap la cap. Poanson „TV-29”
Cod (CRM 006-14) 821972

Eliberat în baza rezultatelor examenului de atestare
Выдан согласно результатам аттестационного экзамена
din "18" februarie 2021

Valabil la prezentarea buletinului de identitate
при предъявлении удостоверения личности.

Permisul este valabil pînă la
Разрешение годно до "18" februarie 2022

Președinte al Comisiei
Председатель комиссии
A. Tîrșina N. Bărbulescu
(semnătură, numele, prenumele)

Reprezentantul Organului de Control și Supraveghere Tehnică de Stat
Представитель Органа Контроля и Государственного Технического Надзора
R. Demisican
(semnătură, numele, prenumele)

Eliberat în conformitate cu prevederile Legii nr. 116 din 18.05.2012 privind securitatea industrială a obiectelor industriale periculoase (industrial safety)
Выдан на основании Закона от 18.05.2012 о промышленной безопасности опасных производственных объектов, т-ну (т-же):
Tîrsîna Victor
(numele, prenumele)

SRL „VALDCONRUP”
(denumirea întreprinderii)

Figura 30. Permis de exercitare Nr. 0157-21 din 18.02.2021

10. Bobeica Andrei – Sudor mase plastice.

Permis de exercitare nr. 0293-20 din 28.02.2020;

1. Sudor mase plastice, sudarea cu mufe cu elemente de încălzire și sudarea cap la cap;



REPUBLICA MOLDOVA
CENTRUL DE INSTRUIRE SRL „FLACĂRA ALBASTRĂ”

PERMIS DE EXERCITARE 0000293
РАЗРЕШЕНИЕ НА ДОПУСК
Nr. 0293-20

pentru desfășurarea activităților și/sau lucrărilor în domeniul securității industriale
для осуществления деятельности и/или работ в области промышленной безопасности

se permite desfășurarea activității:
разрешается осуществлять деятельность:
Sudor mase plastice (sudare cu mufe cu elemente de încălzire și sudare cap la cap) Poanson „AB-24”
Cod (CRM 006-14) 821906

Eliberat în baza rezultatelor examenului de atestare
Выдан согласно результатам аттестационного экзамена
din "28" februarie 2020

Valabil la prezentarea buletinului de identitate
при предъявлении удостоверения личности.

Permisul este valabil pînă la
Разрешение годно до "28" februarie 2021

Președinte al Comisiei
Председатель комиссии
A. Bobeica
(semnătură, numele, prenumele)

Reprezentantul Organului de Control și Supraveghere Tehnică de Stat
Представитель Органа Контроля и Государственного Технического Надзора
A. Bobeica
(semnătură, numele, prenumele)

Eliberat în conformitate cu prevederile Legii nr. 116 din 18.05.2012 privind securitatea industrială a obiectelor industriale periculoase (industrial safety)
Выдан на основании Закона от 18.05.2012 о промышленной безопасности опасных производственных объектов, т-ну (т-же):
Bobeica Andrei
(numele, prenumele)

SRL „VALDCONRUP”
(denumirea întreprinderii)

Figura 31. Permis de exercitare Nr. 0293-20 din 28.02.2020

12. Iachim Vitalie – Electrosudor la sudare manuală.

Permis de exercitare nr. 0481-21 din 29.02.2021:

1. Electrosudor la sudarea manuala;



REPUBLICA MOLDOVA
CENTRUL DE INSTRUIRE SRL „FLACĂRA ALBASTRĂ”

PERMIS DE EXERCITARE 0000481
РАЗРЕШЕНИЕ НА ДОПУСК
Nr. 0481-21

pentru desfășurarea activităților și/sau lucrărilor în domeniul securității industriale
для осуществления деятельности и/или работ в области промышленной безопасности

se permite desfășurarea activității:
разрешается осуществлять деятельность:
„Electrosudor la sudarea manuală”,
„Sudor cu gaze” Pearson, IV”
Cod (CRM 006-14) 721206; 721215

Eliberat în baza procesului-verbal de atestare nr.
Выдан согласно протоколу аттестации № 256-AP; 259-AP
din „ 29 ” februarie 2021
от

Valabil la prezentarea buletinului de identitate.
при предъявлении удостоверения личности.

Permisul este valabil pînă la
Разрешение годно до „ 29 ” februarie 2022

Președinte al Comisiei
Председатель комиссии
I. Iachim
(semnătura, numele, prenumele)

Reprezentantul Organului de control
și supraveghere tehnică de stat
Представитель Органа контроля и государственного
технического надзора
I. Poltorac
(semnătura, numele, prenumele)

Eliberat în conformitate cu prevederile Legii nr. 116 din
18.05.2012 privind securitatea industrială a obiectelor industriale
periculoase, domeniul (domeniile):
Выдан на основании Закона № 116 от 18.05.2012 о промышленной
безопасности объектов производственных объектов, г-ну (г-же):
Iachim Vitalie
(numele, prenumele)
SRL „VALDCONRUP”
(denumirea întreprinderii)

Figura 32. Permis de exercitare Nr. 0481-21 din 29.02.2021

13. Doagă Nicolae – Electrogazosudor.

Permis de exercitare nr. 0280-21 din 20.02.2021

1. Electrogazosudor;



REPUBLICA MOLDOVA
CENTRUL DE INSTRUIRE SRL „FLACĂRA ALBASTRĂ”

PERMIS DE EXERCITARE 0000280
РАЗРЕШЕНИЕ НА ДОПУСК
Nr. 0280-21

pentru desfășurarea activităților și/sau lucrărilor în domeniul securității industriale
для осуществления деятельности и/или работ в области промышленной безопасности

se permite desfășurarea activității:
разрешается осуществлять деятельность:
Electrogazosudor

Cod (CRM 006-14) 721202

Eliberat în baza rezultatelor examenului de atestare
Выдан согласно результатам аттестационного экзамена
din „ 20 ” 02 2021
от

Valabil la prezentarea buletinului de identitate
при предъявлении удостоверения личности.

Permisul este valabil pînă la
Разрешение годно до „ 20 ” 02 2022

Președinte al Comisiei
Председатель комиссии
I. Iachim, N. Barboșcun
(semnătura, numele, prenumele)

Reprezentantul Organului de Control
și Supraveghere Tehnică de Stat
Представитель Органа Контроля и Государственного
Технического Надзора
I. Poltorac
(semnătura, numele, prenumele)

Eliberat în conformitate cu prevederile Legii nr. 116 din
18.05.2012 privind securitatea industrială a obiectelor industriale
periculoase, domeniul (domeniile):
Выдан на основании Закона № 116 от 18.05.2012 о промышленной
безопасности объектов производственных объектов, г-ну (г-же):
Doagă Nicolae
(numele, prenumele)
SRL „Valdcongrup”
(denumirea întreprinderii)

Figura 33. Permis de exercitare Nr. 0280-21 din 20.02.2021

14. Hîncotă Oleg – Electrogazosudor la sudura manuală.

Permis de exercitare nr. 0585-21 din 26.02.2021;

1. Electrogazosudor;



REPUBLICA MOLDOVA
CENTRUL DE INSTRUIRE SRL „FLACĂRA ALBASTRĂ”

PERMIS DE EXERCITARE 0000585
РАЗРЕШЕНИЕ НА ДОПУСК
Nr. 0585-21

pentru desfășurarea activităților și/sau lucrărilor în domeniul securității industriale
для осуществления деятельности и/или работ в области промышленной безопасности

se permite desfășurarea activității:
разрешается осуществлять деятельность:
Electrosudor la sudura manuală

Cod (CRM 006-14) 721206

Eliberat în baza rezultatelor examenului de atestare
Выдан согласно результатам аттестационного экзамена
din " 26 " 02 20 21
от

Valabil la prezentarea buletinului de identitate
при предъявлении удостоверения личности.

Permisul este valabil pînă la
Разрешение годно до " 26 " 02 20 22

Președinte al Comisiei
Председатель комиссии
A. Ștefan N. Barboșescu LS
(semnătura, numele, prenumele)

Reprezentantul Organului de Control
și Supraveghere Tehnică de Stat
Представитель Органа Контроля и Государственного
Технического Надзора
Io. Poltorac
(semnătura, numele, prenumele)

Eliberarea este în conformință cu prevederile Legii nr. 116 din
18.05.2012 privind securitatea industrială a obiectelor industriale
periculoase (опасности).
Выдан на основании Закона № 116 от 18.05.2012 о промышленной
безопасности опасных производственных объектов, г-ну (г-же):
Hîncotă Oleg
(numele, prenumele)
SRL „Valdcongrup”
(denumirea întreprinderii)

Figura 34. Permis de exercitare Nr.0585-21 din 26.02.2021

15. Calestru Ion – Montator conducte exterioare.

Permis de exercitare nr. 0406-21 din 19.02.2021;

1. Montator conducte exterioare;



REPUBLICA MOLDOVA
CENTRUL DE INSTRUIRE SRL „FLACĂRA ALBASTRĂ”

PERMIS DE EXERCITARE 0000406
РАЗРЕШЕНИЕ НА ДОПУСК
Nr. 0406-21

pentru desfășurarea activităților și/sau lucrărilor în domeniul securității industriale
для осуществления деятельности и/или работ в области промышленной безопасности

se permite desfășurarea activității:
разрешается осуществлять деятельность:
Montator conducte
exterioare

Cod (CRM 006-14) 712623

Eliberat în baza rezultatelor examenului de atestare
Выдан согласно результатам аттестационного экзамена
din " 19 " 02 20 21
от

Valabil la prezentarea buletinului de identitate
при предъявлении удостоверения личности.

Permisul este valabil pînă la
Разрешение годно до " 19 " 02 20 22

Președinte al Comisiei
Председатель комиссии
A. Ștefan N. Barboșescu LS
(semnătura, numele, prenumele)

Reprezentantul Organului de Control
și Supraveghere Tehnică de Stat
Представитель Органа Контроля и Государственного
Технического Надзора
R. Demiscan
(semnătura, numele, prenumele)

Eliberarea este în conformință cu prevederile Legii nr. 116 din
18.05.2012 privind securitatea industrială a obiectelor industriale
periculoase (опасности).
Выдан на основании Закона № 116 от 18.05.2012 о промышленной
безопасности опасных производственных объектов, г-ну (г-же):
Calestru Ion
(numele, prenumele)
SRL „Valdcongrup”
(denumirea întreprinderii)

Figura 35. Permis de exercitare Nr. 0406-21 din 19.02.2021

16. Iorga Vasile - Montator conducte exterioare.

Permis de exercitare nr. 0303-21 din 26.02.2021;

1. Montator conducte exterioare;

REPUBLICA MOLDOVA
 CENTRUL DE INSTRUIRE SRI „FLACĂRA ALBASTRĂ”
 PERMIS DE EXERCITARE 0000303
 РАЗРЕШЕНИЕ НА ДОПУСК
 Nr. 0303 21
 pentru desfășurarea activităților și/sau lucrărilor în domeniul securității industriale
 для осуществления деятельности и/или работ в области промышленной безопасности

se permite desfășurarea activității:
 разрешается осуществлять деятельность:
 Montator conducte
 exterioare

Cod (CRM 006-14) 712623
 Eliberat în baza rezultatelor examenului de atestare
 Выдан согласно результатам аттестационного экзамена
 din " 26 " 02 20 21
 Valabil la prezentarea buletinului de identitate
 при предъявлении удостоверения личности
 Permisul este valabil până la
 Разрешение годно до " 26 " 02 20 22

Eliberat în conformitate cu prevederile Legii nr. 116 din
 18.05.2012 privind securitatea industrială a obiectelor industriale
 periculoase (опасных объектов):
 Выдан на основании Закона №116 от 18.05.2012 о промышленной
 безопасности опасных промышленных объектов, т-ну (т-же):
 Iorga Vasile
 SRL „Valdcongrup”

Președinte al Comisiei
 Председатель комиссии
 (semnătura, numele, prenumele)
 Reprezentantul Organului de Control
 și Supraveghere Tehnică de Stat
 Представитель Органа Контроля и Государственного
 Технического Надзора
 (semnătura, numele, prenumele)





Figura 36. Permis de exercitare Nr. 0303-21 din 26.02.2021

**CENTRUL NAȚIONAL DE ACREDITARE DIN REPUBLICA MOLDOVA
MOLDAC**

str. Vasile Alecsandri, 1, oficiul 205, MD-2009, mun. Chișinău, Republica Moldova



MOLDAC este semnatar EA - BLA pentru încercări

CERTIFICAT DE ACREDITARE

Nr. LÎ - 007

MOLDAC declară că:

**LABORATORUL DE ÎNCERCĂRI DIN CADRUL
SA „PROMSTROI-GRUP“**

MD-2023, mun. Chișinău, str. Uzinelor 90, cod CUIIO 01324160

satisface cerințele **SM SR EN ISO/CEI 17025:2006** și este competent să efectueze încercări la produsele definite în Anexa la prezentul Certificat de Acreditare.

Certificatul este valabil numai însoțit de Anexa din 03.11.2017, care constituie parte integrantă a acestui Certificat de Acreditare.

Acreditarea acordată este valabilă cu condiția îndeplinirii în mod continuu a criteriilor de acreditare stabilite de MOLDAC.

Data acreditării inițiale: 31 ianuarie 2003

Data acreditării curente: 03 noiembrie 2017

Data expirării: 02 noiembrie 2021

Director



Eugenia SPONALĂ



Reproducerea parțială a acestui Certificat este interzisă

Valabilitatea prezentului Certificat poate fi verificată pe site-ul www.acreditare.md

CONTRACT DE SERVICII DE LABORATOR

Nr. 73 / din 20.05.2020

1. Părți contractante:

Acest contract este încheiat între ÎM „Palplast” SRL cu sediul în or. Călărași str. Al. cel Bun 114, cod fiscal 1005609000243 ,cod TVA 3800297, cod de decontare 2251373672, cod bancă AGRNMD2X768, reprezentată prin Director General Dogotaru Svetlana, denumită în cele ce urmează **Prestător**

și ,

S.C., „Valdcongrup” S.R.L., Republica Moldova, str. Uzinelor 171/2, mun. Chișinău, c/f 1009600000374, cod TVA 0404313, c/d MD47EN000000222404607858, B.C. ”Energbank” S.A , c/b ENEGMD 22858, în persoana directorului Țurcan Denis (tel. 069 251 598) denumit în cele ce urmează **Beneficiar**,

au încheiat contractul de servicii de laborator privind efectuarea încercărilor de laborator.

2. Obiectul contractului:

2.1 Efectuarea testelor de competență.

2.2 Organizarea și efectuarea încercărilor asupra țevei polimerice conform SM GOST R52134:2005, SM GOST R 50838:2012, GOST 18599-2001 și conform Domeniului de acreditare a Laboratoarelor de încercări.

2.3 Fiecare încercare se efectuează conform cerințelor documentelor normative. Raportarea rezultatelor se face conform formei stabilite de laborator.

2.4 Garanția de buna executare a încercărilor de laborator este garantată prin copia certificatului de acreditare și a domeniului de acreditare.

2.5 Durata încercărilor corespunde termenilor stabilite de către părți conform graficului anexat la contract. Eșalonarea duratei poate fi efectuată de comun acord.

2.6 Beneficiarul se obligă să comande nu mai puțin de două seturi de încercări, care vor corespunde următoarelor cerințe:

- aspect exterior
- dimensiuni geometrice
- alungirea la rupere
- contractia la cald
- MFR
- indicile de fluiditate
- rezistenta la presiune

3. Modalitatea de plată:

3.1 Costul încercărilor se coordonează de părți la momentul prelevării esanționale de probe. Lista de prețuri se anexează la contract și este o parte integră.

3.2 Beneficiarul va plăti Prestătorului costul încercărilor efectuate în conformitate cu valoarea totală indicată în contul de plată, în avans.

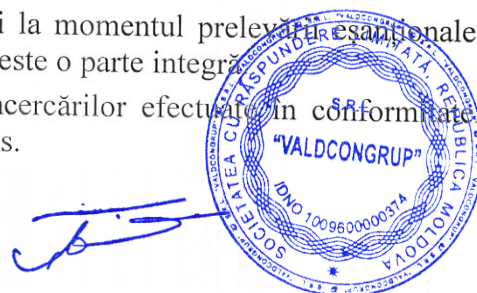

4. Alte dispoziții:

4.1 Pentru nerespectarea termenului de finalizare a încercărilor și neîncadrarea din vina Prestătorului, în durata de efectuare a încercărilor în fața beneficiarului, Prestătorul va plăti penalități de 0,1% pe zi întârziere din valoarea încercărilor nerealizate la termen.

4.2 Pentru nerespectarea termenilor de plată prevăzute la art.3, Beneficiarul va plăti penalități de 0,1 % pe zi întârziere la suma datorată.

4.3 Neantelegerile dintre părți se vor rezolva pe cale amiabilă. Dacă acest lucru nu este posibil, litigiile se vor soluționa pe cale legală.

4.5 Prezentul contract s-a încheiat în două exemplare, cate un exemplar pentru fiecare parte.

4.6 Orice modificare sau completare a prezentului contract are valabilitate numai sub forma scrisa convenita si semnata de ambele parti.

4.7 Prezentul contract intra in vigoare la data semnarii de catre ambele parti și este valabil trei ani din data semnarii.

5. Forță majoră:

5.1 Nici una dintre părțile contractante nu răspunde de neexecutarea la termen sau/și de executarea în mod necorespunzător - total sau parțial - a oricărei obligații care îi revine în baza prezentului contract, dacă neexecutarea sau executarea necorespunzătoare a obligației respective a fost cauzată de forță majora, așa cum este definită de lege.

5.2 Partea care invocă forța majoră este obligată să notifice celeilalte părți, în termen de 30 zile producerea evenimentului și să ia toate măsurile posibile în vederea limitării consecințelor lui.

6. Litigii:

6.1 Conflictele rezultate în urma nerespectării clauzelor contractuale se vor rezolva pe cale amiabilă, iar atunci când situația o va impune, se va apela la instanțele judecătorești.

6.2 Prezentul contract, împreună cu anexele sale care fac parte integrantă din cuprinsul sau, reprezintă voința părților și înlătură orice alta înțelegere verbala dintre acestea, anterioara sau ulterioara încheierii lui.

PRESTĂTOR

IM "Palplast" SRL



BENEFICIAR

S.C. "Valdcongrup" S.R.L.

