



A C H I Z I Ţ I I P U B L I C E

CONTRACT Nr. 71 privind achiziția de BUNURI

Obiectul achiziției **Mobilier pentru cămine**
Cod CPV: 39100000-3

11 decembrie 2024

mun. Chişinău

Furnizorul de bunuri	Autoritatea contractantă
S.C "ANSTELUX" SRL, reprezentată prin Administratorul – Steluța ANGHELINICI care acționează în baza Statutului, denumit(a) în continuare Furnizor, 1 004600022962 din 29.03.2004, pe de o parte,	IP UNIVERSITATEA TEHNICĂ A MOLDOVEI, reprezentată prin Rectorul – Viorel BOSTAN, care acționează în baza Cartei Universitare, denumită în continuare Cumpărător, 1007600001506 din 29.01.2007, pe de altă parte,

ambii (denumiți(te) în continuare Părți), au încheiat prezentul Contract referitor la următoarele:

- a. Achiziționarea **Mobilierului pentru cămine**, denumite în continuare Bunuri, conform procedurii de achiziție publică tip **Cererea Ofertelor de Prețuri nr.ocds-b3wdp1-MD-1730122956812** din **28 octombrie 2024**, în baza deciziei grupului de lucru al Cumpărătorului **nr. 49 din 29 noiembrie 2024**.
- b. Următoarele documente vor fi considerate părți componente ale Contractului:
 - a) *Specificații Tehnice* – Anexa nr. 1;
 - b) *Specificații de Preț* – Anexa nr. 2.
- c. În cazul unor discrepanțe sau inconsecvențe între documentele componente ale Contractului, documentele vor avea ordinea de prioritate enumerată mai sus.
- d. În calitate de contravaloare a plăților care urmează a fi efectuate de Cumpărător, Furnizorul se obligă prin prezentul contract să livreze Cumpărătorului Bunurile și să înlăture defectele lor în conformitate cu prevederile Contractului sub toate aspectele.
- e. Cumpărătorul se obligă prin prezentul contract să plătească Furnizorului, în calitate de contravaloare a livrării bunurilor, prețul Contractului în termenele și modalitatea stabilite de Contract.

1. Obiectul Contractului

- 1.1. Furnizorul își asumă obligația de a livra Bunurile conform Specificației, care este parte integrantă a prezentului Contract.
- 1.2. Cumpărătorul se obligă, la rândul său, să achite și să recepționeze Bunurile livrate de Furnizor.
- 1.3. Calitatea Bunurilor se atestă prin certificatele de calitate indicate în Specificație.
- 1.4. Termenele de garanție a Bunurilor sunt indicate în *Specificații Tehnice* – Anexa nr. 1.

2. Termeni și condiții de livrare

- 2.1. Livrarea Bunurilor se efectuează de către Furnizor: **Livrarea în decurs de 60 de zile calendaristice după semnarea contractului. Toate cheltuielile privind livrarea, transportarea, asamblarea vor fi suportate de către furnizor.**
- 2.2. Documentația de însoțire a Bunurilor include:
 1. *Factura fiscală*.....2 ex.
 2. *Actul de primire-predare a bunurilor*.....2 ex
- 2.3. Originalele documentelor prevăzute în punctul 2.2 se vor prezenta Cumpărătorului cel târziu la momentul livrării bunurilor or la destinația finală. Livrarea bunurilor se consideră încheiată în momentul în care sunt prezentate documentele de mai sus.

3. Prețul și condiții de plată

- 3.1. Prețul Bunurilor livrate conform prezentului Contract este stabilit în Lei moldovenești, fiind indicat în *Specificații de Preț* – Anexa nr. 2 a prezentului Contract.
- 3.2. Suma totală a prezentului Contract, inclusiv TVA, se stabilește în lei moldovenești și constituie: **267.975,00 MDL (două sute șazeci și șapte mii nouă sute șaptezeci și cinci lei, 00 bani)**.
- 3.3. Achitarea plăților pentru Bunurile livrate se va efectua în Lei moldovenești.
- 3.4. Metoda și condițiile de plată de către Cumpărător vor fi: **Achitarea plăților pentru Bunurile livrate de Vânzător și recepționate de către Cumpărător se efectuează în baza facturii fiscale prezentate de către Vânzător, în termen de 10 zile lucrătoare din data recepționării documentelor de către Cumpărător.**
- 3.5. Plățile se vor efectua prin transfer bancar pe contul de decontare (IBAN) al Furnizorului indicat în prezentul Contract.

4. Condiții de predare-primire

- 4.1. Bunurile se consideră predate de către Furnizor și recepționate de către Cumpărător dacă:
- a) cantitatea Bunurilor corespunde informației indicate în Lista bunurilor și graficul livrării și documentele de însoțire conform punctului 2.2 al prezentului Contract;
 - b) calitatea Bunurilor corespunde informației indicate în Specificație;
 - c) ambalajul și integritatea Bunurilor corespunde informației indicate în Specificație.
- 4.2. Furnizorul este obligat să prezinte Cumpărătorului un exemplar original al facturii fiscale odată cu livrarea Bunurilor, pentru efectuarea plății. Pentru nerespectarea de către Furnizor a prezentei clauze, Cumpărătorul își rezervă dreptul de a majora termenul de achitare prevăzut în punctul 3.4 corespunzător numărului de zile de întârziere și de a fi exonerat de achitarea penalității stabilite în punctul 10.4.

5. Standarde

- 5.1. Bunurile furnizate în baza contractului vor respecta standardele prezentate de către furnizor în propunerea sa tehnică.
- 5.2. Când nu este menționat nici un standard sau reglementare aplicabilă se vor respecta standardele sau alte reglementări autorizate în țara de origine a Bunurilor.

6. Obligațiile părților

- 6.1. În baza prezentului Contract, Furnizorul se obligă:
- a) să livreze Bunurile în condițiile prevăzute de prezentul Contract;
 - b) să anunțe Cumpărătorul după semnarea prezentului Contract, în decurs de **5 zile** calendaristice, prin telefon/fax sau mijloace electronice, despre disponibilitatea livrării Bunurilor;
 - c) să asigure condițiile corespunzătoare pentru recepționarea Bunurilor de către Cumpărător, în termenele stabilite, în corespundere cu cerințele prezentului Contract;
 - d) să asigure integritatea și calitatea Bunurilor pe toată perioada de până la recepționarea lor de către Cumpărător.
- 6.2. În baza prezentului Contract, Cumpărătorul se obligă:
- a) să întreprindă toate măsurile necesare pentru asigurarea recepționării în termenul stabilit a Bunurilor livrate în corespundere cu cerințele prezentului Contract;
 - b) să asigure achitarea Bunurilor livrate, respectând modalitățile și termenele indicate în prezentul Contract.

7. Circumstanțe care justifică neexecutarea contractului

- 7.1. Părțile sunt exonerate de răspundere pentru neîndeplinirea parțială sau integrală a obligațiilor conform prezentului Contract, dacă aceasta este cauzată de producerea unor cazuri de circumstanțe care justifică neexecutarea contractului (războaie, calamități naturale: incendii, inundații, cutremure de pământ, precum și alte circumstanțe care nu depind de voința Părților).
- 7.2. Partea care invocă clauza circumstanțelor care justifică neexecutarea contractului este obligată să informeze imediat (dar nu mai târziu de 10 zile) cealaltă Parte despre survenirea circumstanțelor care justifică neexecutarea contractului.
- 7.3. Survenirea circumstanțelor care justifică neexecutarea contractului, momentul declanșării și termenul de acțiune trebuie să fie confirmate printr-un aviz de atestare, eliberat în mod corespunzător de către organul competent din țara Părții care invocă asemenea circumstanțe.

7.4. În cazul în care în circumstanțele care justifică neexecutarea contractului, acesta se modifică prin acordul adițional, inclusiv modificarea termenilor de executare, în cazul unei executări ulterioare a contractului. Când se execută pct.7.1 și pct. 7.3, părțile modifică contractul prin acord - adițional, privind neîndeplinirea parțială sau integrală a obligațiilor, inclusiv modificarea termenilor în cazul suspendării și executării ulterioare a contractului.

8. Rezoluțiunea

8.1. Rezoluțiunea Contractului se poate realiza cu acordul comun al Părților.

8.2. Contractul poate fi rezolvit în mod unilateral de către:

- a) Cumpărător în caz de refuz al Furnizorului de a livra Bunurile prevăzute în prezentul Contract;
- b) Cumpărător în caz de nerespectare de către Furnizor a termenelor de livrare stabilite;
- c) Furnizor în caz de nerespectare de către Cumpărător a termenelor de plată a Bunurilor;
- d) Furnizor sau Cumpărător în caz de nesatisfacere de către una dintre Părți a pretențiilor înaintate conform prezentului Contract.

8.3. Cumpărătorul are dreptul de a rezolvi unilateral contractul în perioada de valabilitate a acestuia în una dintre următoarele situații:

- a) contractantul se afla, la momentul atribuirii lui, în una dintre situațiile care ar fi determinat excluderea sa din procedura de atribuire potrivit art. 19 al Legii nr.131/2015 privind achizițiile publice;
- b) contractul a făcut obiectul unei modificări substanțiale care necesita o nouă procedură de achiziție publică în conformitate cu art. 76 al Legii nr.131/2015 privind achizițiile publice;
- c) contractul nu ar fi trebuit să fie atribuit contractantului respectiv, având în vedere o încălcare gravă a obligațiilor ce rezultă din Legea nr.131/2015 privind achizițiile publice și/sau tratatele internaționale la care Republica Moldova este parte, care a fost constatată printr-o decizie a unei instanțe judecătorești naționale sau, după caz, internaționale.

8.4. Partea inițiatoare a rezoluțiunii Contractului este obligată să comunice în termen de **5 zile lucrătoare** celeilalte Părți despre intențiile ei printr-o scrisoare motivată.

8.5. Partea înștiințată este obligată să răspundă în decurs de **5 zile lucrătoare** de la primirea notificării. În cazul în care litigiul nu este soluționat în termenele stabilite, partea inițiatoare va iniția rezoluțiunea.

9. Reclamații

9.1. Reclamațiile privind cantitatea Bunurilor livrate sunt înaintate Furnizorului la momentul recepționării lor, fiind confirmate printr-un act întocmit în comun cu reprezentantul Furnizorului.

9.2. Pretențiile privind calitatea bunurilor livrate sunt înaintate Furnizorului în termen de **5 zile** de la depistarea deficiențelor de calitate și trebuie confirmate printr-un certificat eliberat de o organizație independentă neutră și autorizată în acest sens.

9.3. Furnizorul este obligat să examineze pretențiile înaintate în termen de **5 zile** de la data primirii acestora și să comunice Cumpărătorului despre decizia luată.

9.4. În caz de recunoaștere a pretențiilor, Furnizorul este obligat, în termen de **5 zile**, să livreze suplimentar Cumpărătorului cantitatea nelivrată de bunuri, iar în caz de constatare a calității necorespunzătoare – să le substituie sau să le corecteze în conformitate cu cerințele Contractului.

9.5. Furnizorul poartă răspundere pentru calitatea Bunurilor în limitele stabilite, inclusiv pentru viciile ascunse.

9.6. În cazul devierii de la calitatea confirmată prin certificatul de calitate întocmit de organizația independentă neutră sau autorizată în acest sens, cheltuielile pentru staționare sau întârziere sunt suportate de partea vinovată.

10. Sancțiuni

10.1. Forma de garanție de bună executare a contractului agreată de Cumpărător este **Garanția de bună execuție prin transfer la contul autorității contractante** în cuantum de **5%**, din valoarea contractului.

10.2. Pentru refuzul de a vinde Bunurile prevăzute în prezentul Contract, se va reține garanția de bună executare a contractului, în cazul în care ea a fost constituită în conformitate cu prevederile punctului 10.1., în caz contrar Furnizorul suportă o penalitate în valoare de **5 %** din suma totală a contractului.

10.3. Pentru livrarea cu întârziere a Bunurilor, Furnizorul poartă plata despăgubirei în valoare de **0,1%** din suma Bunurilor nelivrate, pentru fiecare zi de întârziere, dar nu mai mult de **5 %** din suma totală a prezentului Contract. În cazul în care întârzierea depășește **10 zile**, Furnizorul prezintă Cumpărătorului o explicație în formă scrisă. Dacă Cumpărătorul acceptă, Furnizorul prelungește termenul de valabilitate a garanției de bună executare, în caz contrar se consideră ca fiind refuz de a livra Bunurile prevăzute în prezentul Contract și Furnizorul i se va reține garanția de bună executare a Contractului, în cazul în care a fost constituită în conformitate cu prevederile pct.10.1.

10.4. Pentru achitarea cu întârziere, Cumpărătorul poartă plata despăgubirei în valoare de **0,1 %** din suma Bunurilor neachitate, pentru fiecare zi de întârziere, dar nu mai mult de **5 %** din suma totală a prezentului contract.

10.5. Prima zi lucrătoare ulterioară datei ce constituie termenul limită de livrare, precum și, termenul limită de achitare se consideră zi lucrătoare de întârziere.

10.6. Suma penalității calculate Furnizorului conform prezentului Contract poate fi dedusă (reținută) de către Cumpărător din suma plății pentru Bunurile livrate.

11. Drepturi de proprietate intelectuală

11.1. Furnizorul are obligația să despăgubească achizitorul împotriva oricărui:

- a) reclamații și acțiuni în justiție, ce rezultă din încălcarea unor drepturi de proprietate intelectuală (brevete, nume, mărci înregistrate etc.), legate de echipamentele, materialele, instalațiile sau utilajele folosite pentru sau în legătură cu produsele achiziționate, și
- b) daune-interese, costuri, taxe și cheltuieli de orice natură, aferente, cu excepția situației în care o astfel de încălcare rezultă din respectarea Caietului de sarcini întocmit de către achizitor.

12. Dispoziții finale

12.1. Litigiile ce ar putea rezulta din prezentul Contract vor fi soluționate de către Părți pe cale amiabilă. În caz contrar, ele vor fi transmise spre examinare în instanța de judecată competentă conform legislației Republicii Moldova.

12.2. Părțile contractante au dreptul, pe durata îndeplinirii contractului, să convină asupra modificării clauzelor contractului, prin acord adițional, numai în cazul apariției unor circumstanțe care lezează interesele comerciale legitime ale acestora și care nu au putut fi prevăzute la data încheierii contractului. Modificările și completările la prezentul Contract sînt valabile numai în cazul în care au fost perfectate în scris și au fost semnate de ambele Părți.

12.3. Nici una dintre Părți nu are dreptul să transmită obligațiile și drepturile sale stipulate în prezentul Contract unor terțe persoane fără acordul în scris al celeilalte părți.

12.4. Prezentul Contract în cazul în care este semnat electronic, de către ambele părți, acesta este remis în mod automat prin mijloacele electronice, dar în cazul când contractul este semnat olografic se întocmește în două exemplare în limba română, câte un exemplar pentru Furnizor, Cumpărător.

12.5. Prezentul Contract se consideră încheiat la data semnării și intră în vigoare la data înregistrării la una din trezoreriile regionale ale Ministerului Finanțelor, în cazul în care sursele financiare se alocă din bugetul de stat/bugetul local, sau la data semnării sau la o altă dată ulterioară indicată în acest contract în cazul în care gestionarea surselor financiare nu se efectuează prin intermediul sistemului trezorerial.

12.6. Prezentul contract este valabil până la **31 decembrie 2025**.

12.7. Prezentul Contract reprezintă acordul de voință al părților și se consideră semnat la data aplicării ultimei semnături de către una din părți.

12.8. Pentru confirmarea celor menționate mai sus, Părțile au semnat prezentul Contract în conformitate cu legislația Republicii Moldova.

Avizat Șefă Direcția Juridică
Corina Mardari

Avizat Șefă Serviciul Achiziții Publice
Esenia Turchin

RECHIZITELE JURIDICE, POȘTALE ȘI DE PLĂȚI ALE PĂRȚILOR

S.C "ANSTELUX" SRL	IP UNIVERSITATEA TEHNICĂ A MOLDOVEI
Adresa poștală: MD-2028, mun. Chișinău, str. Grigore Asachi 68/1, ap.98	Adresa poștală: MD-2004, mun. Chișinău, bd. Ștefan cel Mare, nr. 168
Telefon: +373 698 52 060	Telefon: +373 22 23-35-03
Cod fiscal: 1004600022962	Cod fiscal: 1007600001506
Banca: "OtpBank" S.A., sucursala nr.36 Chișinău	Banca: B.C. "MAIB" S.A., Sucursala "MAIB PARK"
Adresa băncii: mun. Chișinău, str. Petru Movilă	Adresa poștală: MD-2005, mun. Chișinău, str. Constantin Tănase, 7 Adresa poștală a băncii: mun. Chișinău, str. 31 August 1989, 127
Cod: MOBBMD22 Cod TVA: 0205346	Cod: TREZMD2X Cod: AGRNMD2X522
IBAN: MD26MO2224ASV97655947100	IBAN: MD83TRPCCC518430F00021AA IBAN: MD32AG000000022512015310





Contabilă Șefă Direcția FEC

Svetlana Ambroci _____

Avizat Șefă Serviciul Achiziții Publice



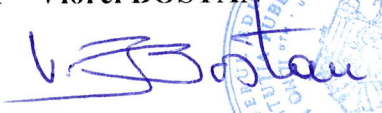

Esenia Turchin _____

SEMNĂTURILE PĂRȚILOR

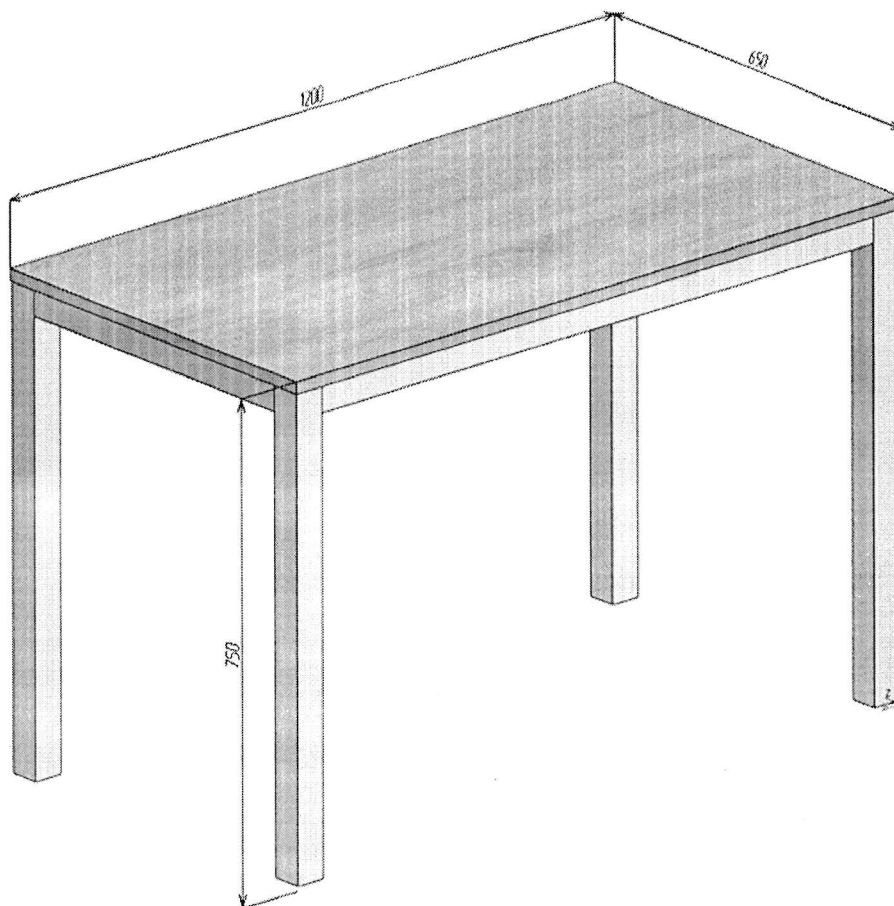
S.C "ANSTELUX" SRL	IP UNIVERSITATEA TEHNICĂ A MOLDOVEI
Semnătura autorizată:	Semnătura autorizată:
Administrator – Steluța ANGHELINICI	Rector – Viorel BOSTAN
 	 



LOT 2 Masă cu carcasă de metal



<p>S.C "ANSTELUX" SRL</p>	<p>IP UNIVERSITATEA TEHNICĂ A MOLDOVEI</p>
<p>Semnătura autorizată:</p> <p>Administrator – Steluța ANGHELINICI</p>  	<p>Semnătura autorizată:</p> <p>Rector – Viorel BOSTAN</p>  

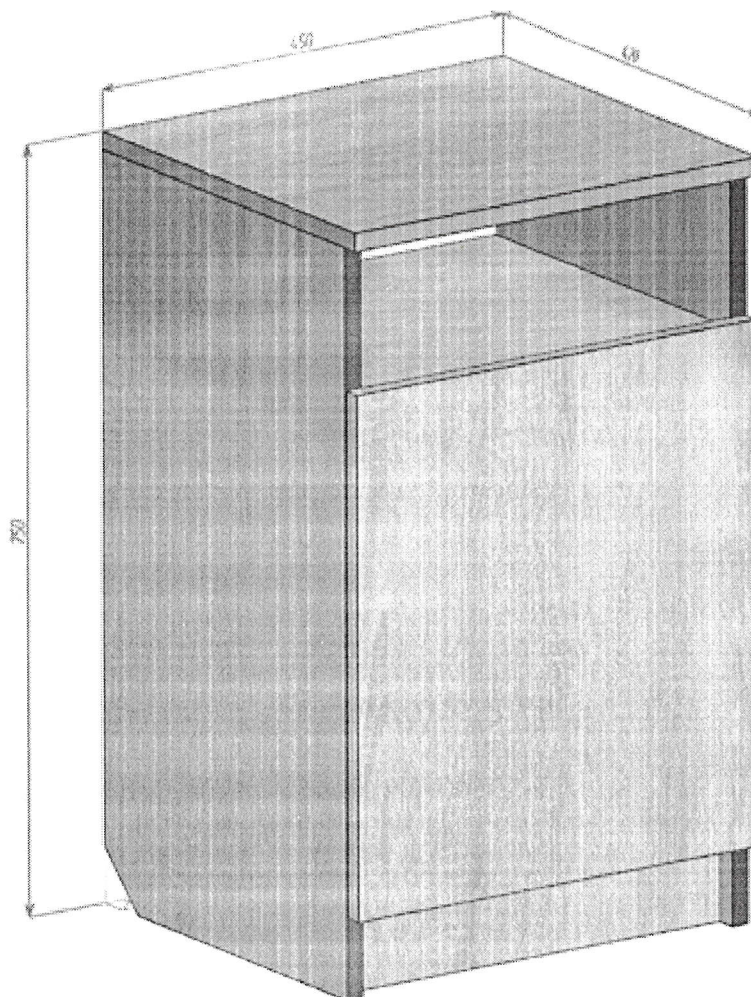

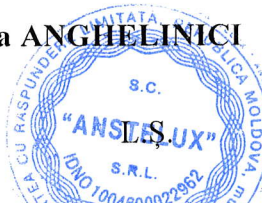

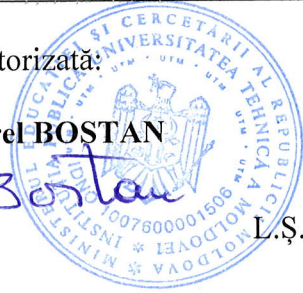
LOT 3 Noptieră

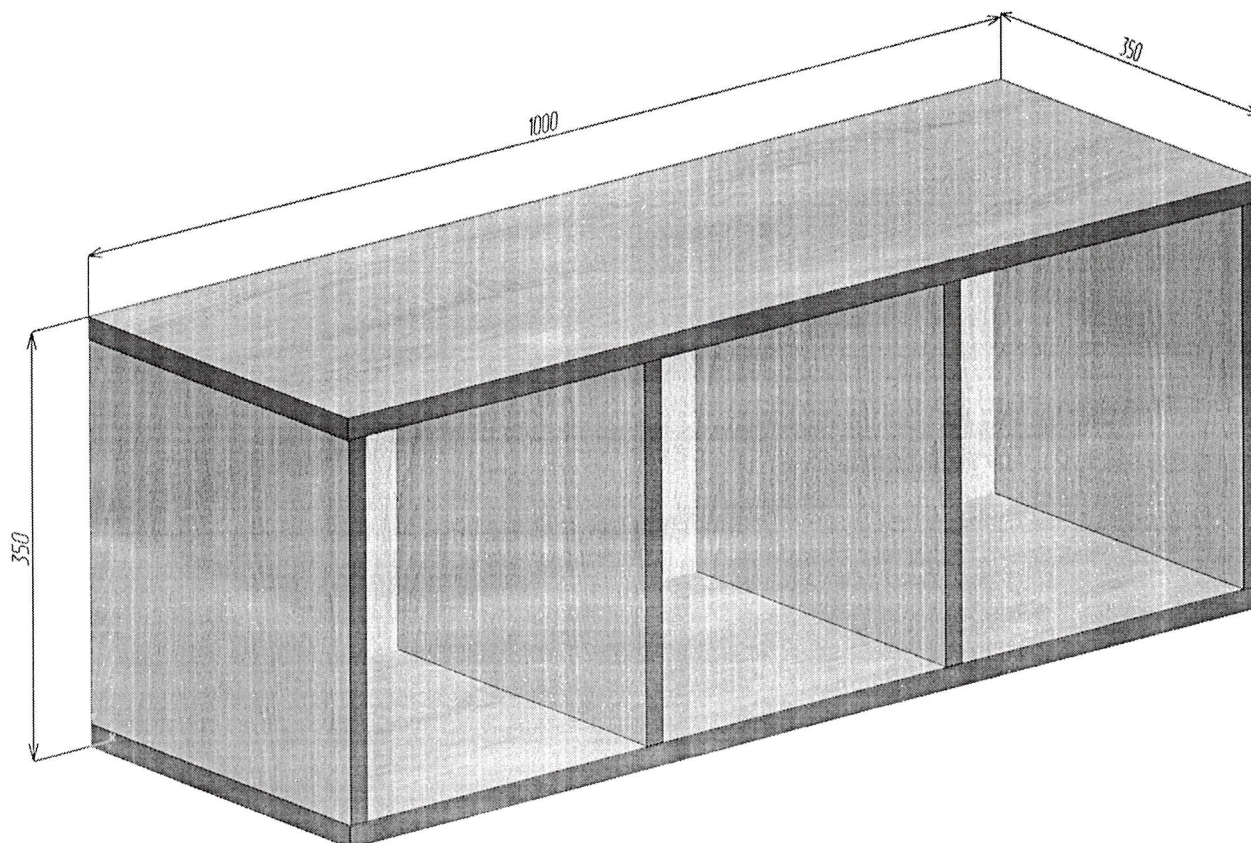

S.C "ANSTELUX" SRL	IP UNIVERSITATEA TEHNICĂ A MOLDOVEI
Semnătura autorizată: Administrator – Steluța ANGHELINICI  	Semnătura autorizată: Rector – Viorel BOSTAN   L.Ș.

LOT 4 Etajeră suspendată



<p>S.C "ANSTELUX" SRL</p>	<p>IP UNIVERSITATEA TEHNICĂ A MOLDOVEI</p>
<p>Semnătura autorizată: Administrator – Steluța ANGHELINICI</p>  	<p>Semnătura autorizată: Rector – Viorel BOSTAN</p>   <p>L.Ș.</p>



SPECIFICAȚII TEHNICE

Numărul procedurii de achiziție: ocds-b3wdp1-MD-1730122956812							
Obiectul achiziției: Mobilier pentru cămine							
Procedura de achiziție: Cererea Ofertelor de prețuri							
Nr d/o	Denumirea bunurilor solicitate	Denumirea modelul bunului/articolului	Țara de origine	Producătorul	Specificarea tehnică deplină solicitată de către autoritatea contractantă	Specificarea tehnică deplină propusă de către ofertant	Standarde de referință
1	2	3	4	5	6	7	8
LOT 2 Masă cu carcasă de metal pentru următoarele cămine: nr.1, nr.3, nr.4, nr.8, nr.10, nr.12, nr.16							
2.1	Masă pe cadru metalic, 120 cm	Masă pe cadru metalic, 120 cm	RM	S.C."Anstelux" SRL	Material: picioare metal 50x50mm, traverse 40x20 mm, vopsit culoare neagră, vopsirea în câmp electrostatic, grosimea metalului nu mai mică de 1,5 mm. Material blat: PAL melaminat 18 mm cantuit cu ABS 2 mm, culoare <u>Stejar Sonoma</u> . Prevăzut cu dopuri antiderapante pentru protecția pardoselii. Lungime: 120 cm; Înălțime: 75 cm; Lățime: 65 cm	Material: picioare metal 50x50mm, traverse 40x20 mm, vopsit culoare neagră, vopsirea în câmp electrostatic, grosimea metalului nu mai mică de 1,5 mm. Material blat: PAL melaminat 18 mm cantuit cu ABS 2 mm, culoare <u>Stejar Sonoma</u> . Prevăzut cu dopuri antiderapante pentru protecția pardoselii. Lungime: 120 cm; Înălțime: 75 cm; Lățime: 65 cm	Model de referință: Anexa 3
LOT 3 Noptieră pentru următoarele cămine: nr.1, nr.8, nr.10							
3.1	Noptieră	Comodă	RM	S.C."Anstelux" SRL	Material: PAL melaminat 18 mm, cantuit cu ABS 2 mm, culoare <u>Stejar Sonoma</u> . Balamale cu închidere lentă. Tăblie posterioară PFL 3 mm, culoare alba. Prevăzut cu piciorușe antiderapante pentru protecția pardoselii. Lungime: 42 cm Adâncime: 45 cm Înălțime: 75 cm	Material: PAL melaminat 18 mm, cantuit cu ABS 2 mm, culoare <u>Stejar Sonoma</u> . Balamale cu închidere lentă. Tăblie posterioară PFL 3 mm, culoare alba. Prevăzut cu piciorușe antiderapante pentru protecția pardoselii. Lungime: 42 cm Adâncime: 45 cm Înălțime: 75 cm	Model de referință: Anexa 4

LOT 4 Etajera suspendata pentru urmatoarele camere: nr.1, nr.3, nr.4 , nr.8, nr.10, nr.12, nr. 10

4.1	Etajeră suspendată	Etajeră	RM	S.C."Anstelux" SRL	Material: PAL melaminat 18 mm, cantuit cu ABS 2 mm, culoare <u>Stejar Sonoma</u> . Sistem prindere de perete. Tăblie posterioară PFL 3 mm, culoare alba. 3 compartimente, compartimentat casete identice, prevăzută cu 2 agățători de corp suspendat, montare ușoară cu conectori metalici și 2 dibluri cu cârlig (pentru montări și demontări multiple, fără a diminua rezistența mobilierului). Lungime: 100 cm Adâncime: 35 cm Înălțime: 35 cm	Material: PAL melaminat 18 mm, cantuit cu ABS 2 mm, culoare <u>Stejar Sonoma</u> . Sistem prindere de perete. Tăblie posterioară PFL 3 mm, culoare alba. 3 compartimente, compartimentat casete identice, prevăzută cu 2 agățători de corp suspendat, montare ușoară cu conectori metalici și 2 dibluri cu cârlig (pentru montări și demontări multiple, fără a diminua rezistența mobilierului). Lungime: 100 cm Adâncime: 35 cm Înălțime: 35 cm	Model de referință: Anexa 5
-----	--------------------	---------	----	-----------------------	---	---	--------------------------------

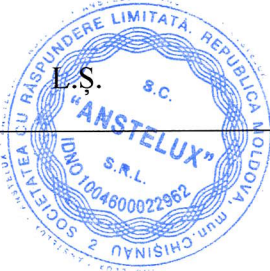
SEMNĂTURILE PĂRȚILOR

<p style="text-align: center;">SC "ANSTELUX" SRL</p> <p>Semnătura autorizată:</p> <p>Administrator – Steluța ANGHELINICI _____</p> <div style="text-align: center;">  <p>L.Ș.</p> </div>	<p style="text-align: center;">IP UNIVERSITATEA TEHNICĂ A MOLDOVEI</p> <p>Semnătura autorizată:</p> <p>Rector – Viorel BOSTAN _____</p> <div style="text-align: center;">  <p>L.Ș.</p> </div>
--	---

SPECIFICAȚII DE PREȚ

Numărul procedurii de achiziție: ocds-b3wdp1-MD-1730122956812										
Obiectul achiziției: Mobilier pentru cămine Procedura de achiziție: Cererea Ofertelor de prețuri										
Nr. d/o.	Cod CPV	Denumirea bunurilor solicitate	Cantitatea	Unitatea de măsură	S.C"ANSTELUX" SRL				Termenul de livrare	
					Preț fără TVA	Preț cu TVA	Suma fără TVA	Suma cu TVA		
LOT 2 Masă cu carcasă de metal pentru următoarele cămine: nr.1, nr.3, nr.4, nr.8, nr.10, nr.12, nr.16, bl.11										
2.1	39100000-3	Masă pe cadru metalic, 120 cm	107	Bucată	779,91	935,89	83.450,00	100.140,01	Livrarea în decurs de 60 de zile calendaristice din momentul semnării contractului	
Total LOT 2							83.450,00	100.140,01		
LOT 3 Noptieră pentru următoarele cămine: nr.1, nr.8, nr.10										
3.1	39100000-3	Noptieră	219	Bucată	388,13	465,75	85.000,00	101.999,99		
Total LOT 3							85.000,00	101.999,99		
LOT 4 Etajeră suspendată pentru următoarele cămine: nr.1, nr.3, nr.4, nr.8, nr.10, nr.12, nr. 16										
4.1	39100000-3	Etajeră suspendată	231	Bucată	237,50	285,00	54.862,50	65.835,00		
Total LOT 4							54.862,50	65.835,00		
TOTAL LOT 2, 3, 4							223.312,50	267.975,00		





SEMNĂTURILE PĂRȚILOR

<p style="text-align: center;">SC "ANSTELUX" SRL</p> <p>Semnătura autorizată:</p> <p>Administrator – Steluța ANGHELINICI</p> <div style="text-align: center;">   </div>	<p style="text-align: center;">IP UNIVERSITATEA TEHNICĂ A MOLDOVEI</p> <p>Semnătura autorizată:</p> <p>Rector – Viorel BOSTAN</p> <div style="text-align: center;">   </div>
--	---

Distribuția bunurilor pentru fiecare cămin al UTM,
 conform adreselor de livrare specificate în tabelul de mai jos:

Nr. Cămin / bloc de studii	Adresa căminului (mun. Chișinău)	LOT 2 2.1 Masă pe cadru metalic, 120 cm	LOT 3 3.1 Noptieră	LOT 4 4.1 Etajeră suspendată	TOTAL Cantitate
	Valoare LOT, MDL cu TVA	100.140,01	101.999,99	65.835,00	557
1	Str. Studenților, 7/1	42	105	105	252
3	bd. Cuza-Vodă, 10	1		2	3
4	bd. Cuza-Vodă, 10	1		2	3
8	Str. Florilor, 4A	42	104	104	250
10	Str. Studenților, 5	12	10	12	34
12	Str. Studenților, 7/2	2		2	4
16	Str. Mircești 21/1	4		4	8
Blocul de studii nr. 11	Str. Academician Sergiu Rădăuțanu, 4	3			3
Total (bucăți)		107	219	231	557

SEMNĂTURILE PĂRȚILOR:

<p>SC "ANSTELUX" SRL</p> <p>Semnătura autorizată:</p> <p>Administrator – Steluța ANGHELINICI</p>  	<p>IP UNIVERSITATEA TEHNICĂ A MOLDOVEI</p> <p>Semnătura autorizată:</p> <p>Rector – Viorel BOSTAN</p>  
---	---