

Taperloc Complet Sistem de șold

Tehnică chirurgicală



BIOMET®

Un chirurg. Un pacient.

De peste 1 milion de ori pe an, Biomet sprijină un chirurg să ofere soluții de îngrijire personalizate unui pacient.

Știința și arta îngrijirii medicale este aceea de a oferi soluția potrivită pentru fiecare pacient în parte. Acest lucru necesită expertiză clinică, o legătură umană între chirurg și pacient, precum și instrumentele potrivite pentru fiecare situație.

La Biomet, ne străduim să vedem munca noastră prin ochii unui chirurg și prin cei ai unui pacient. Tratăm fiecare soluție pe care o oferim ca și cum este destinată unui membru al familiei.

Abordarea noastră față de inovare creează soluții reale care asistă fiecare chirurg în a livra îngrijire durabilă personalizată fiecărui pacient, chiar dacă această soluție necesită o tehnică chirurgicală minim invazivă, biomateriale avansate sau un implant compatibil cu pacientul.

Atunci când un chirurg stabilește o legătură cu un pacient pentru a-i oferi îngrijire personalizată, promisiunea medicinei este îndeplinită.



Taperloc Sistem complet de șold



Figura 1



Figura 2

Poziționarea pacientului și abordarea chirurgicală

Scopul abordării chirurgicale este de a stabili o vizualizare adecvată a anatomiei pentru a putea evalua stabilitatea și lungimea piciorului. Pot fi utilizate un număr larg de abordări conform gradului de experiență chirurgicală și preferințelor, cum ar fi abordarea anterolaterală prezentată în figura 1.

Sunt disponibile șabloane preoperatorii pentru determinarea dimensiunii optime a componentei, nivelul de rezecție a gâtului și lungimea adecvată a gâtului (Figura 2). Radiografiile ar trebui să includă o vizualizare complete A/P (anterioară/posterioară) a pelvisului, inclusive jumătatea proximală atât a femurului cât și o vedere laterală a jumătății proximale a femurului afectat.

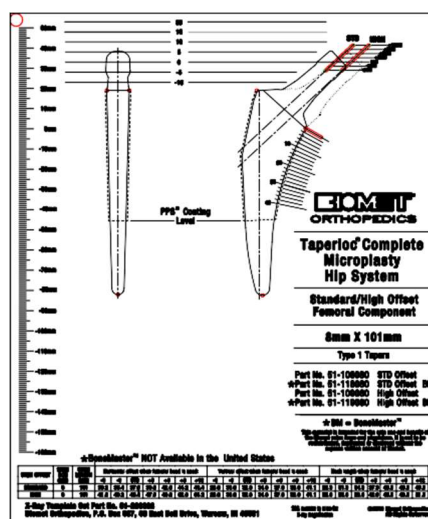
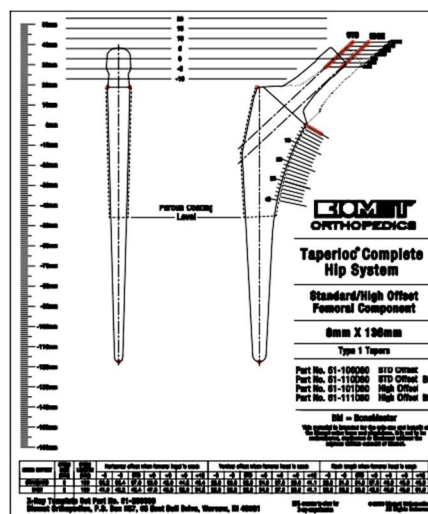
Aceste tehnici chirurgicale și tehnologii de reabilitare au fost utilizate de Jeffery McLaughlin, M.D. Biomet ca producător al acestui dispozitiv, nu practică medicina și nu recomandă acest dispozitiv sau tehnică. Fiecare chirurg este responsabil pentru determinarea dispozitivului și a tehnicii adecvate pentru a fi utilizat pe fiecare pacient.



Taperloc Sistem complet de șold



Figura 3



Figura 4

Accesarea canalului femural

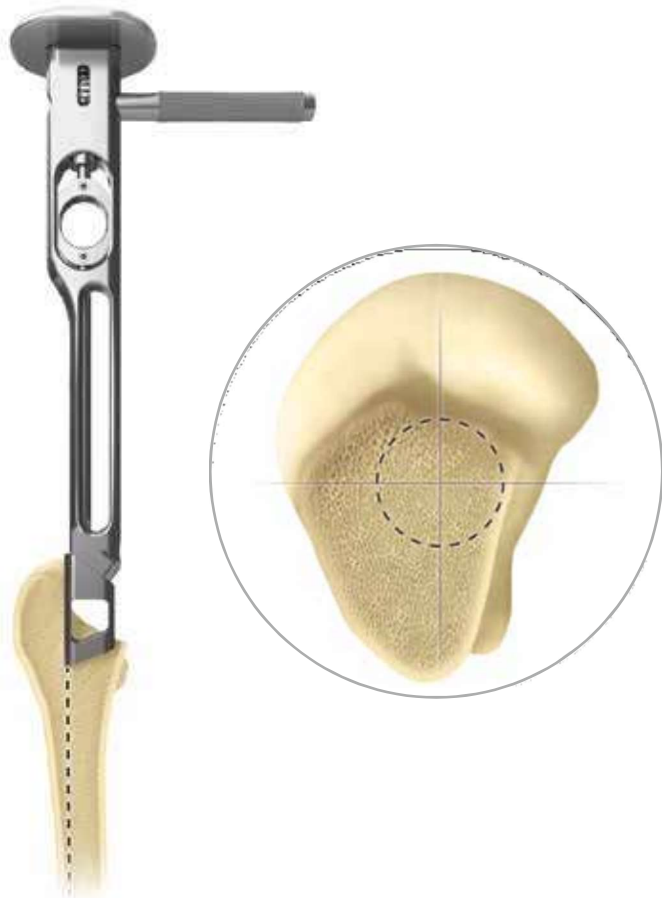
Folosind tehnica chirurgicală preferată, rezecțaiți capul femural. Accesați canalul femural cu cutia dreaptă sau cu dalta offset pentru a determina orientarea canalului femural și accesați secțiunea laterală a femurului proximal. Acest lucru ajută la curățarea canalului femural postero-lateral pentru a accepta reamerul fără a interfera cu osul dens din jurul trohanterului. Proiectarea cutiilor drepte sau a daltei offset asigură o vizualizare adecvată care să permită o suficientă lateralizare a canalului femural pentru a evita poziționarea varus a componentei (figura 3).

Pentru a iniția deschiderea în canalul femural distal până la un nivel corespunzător componentei de mărime șablonată pe razele X preoperatorii se poate folosi un reamer de inițiere sau un T-handle (Figura 4).





Figura 5

Pregătirea canalului femural

Atunci când pregătiți femurul proximal, trebuie să aveți grijă întotdeauna cu introducerea și îndepărtarea fiecărei broșe pentru a evita rotirea și pentru a păstra versiunea canalului femural.

Selectați broșa Taperloc Complet cu cele mai mici dimensiuni și atașați-o la mânerul de prindere prin tragerea înapoi a trăgaciului pentru a acționa broșa (Figura 5). Orientarea broșei trebuie să țină cont de poziția mediană / laterală și posterioră / anterioră a canalului medular. Creșteți în mod progresiv dimensiunea broșei pentru a mări canalul până când broșele cuprind cortexul medial și lateral și nu pot fi avansate mai adânc sau până când dimensiunea implantului șablonat este atinsă.

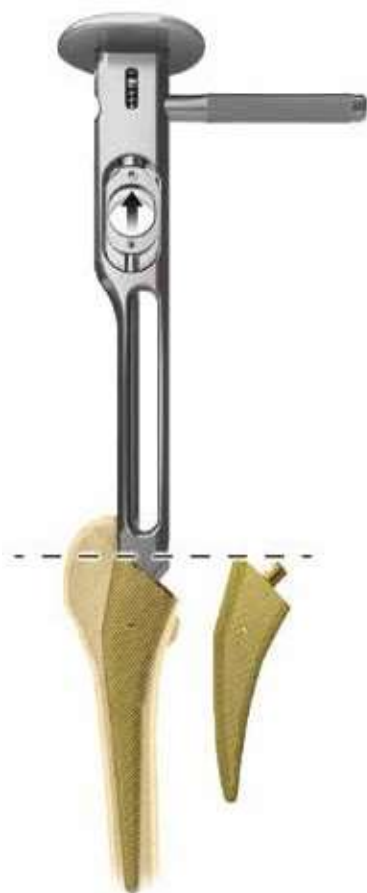
Notă: Atunci când impactați mânerul pentru broșare, asigurați-vă că împingerea are loc pe placa de lovire, spre deosebire de adaptorul mânerului filetat.

Notă: Atunci când vă pregătiți pentru plasarea tijei microplastice Taperloc Complete, asigurați-vă că utilizați broșa adecvată așa cum se arată mai sus (Figura 5). Tehnica de inserție este aceeași pentru ambele broșe și tije Taperloc Complete

Notă: Dacă mărimea finală a broșei este mai mică decât mărimea șablonată, determinați cu atenție ca broșa să atingă o fixare proximală apropiată și nu este în poziție varus.



Taperloc Sistem complet de șold



Figura 6



Figura 7

Reducție de încercare

Pentru a efectua o reducere a încercării cu broșa complet fixată, atașați trunchiul magnetic adecvat Taperloc Complete la postul broșei. Pivotul auriu indică offsetul standard, în timp ce pivotul negru reprezintă un offset mare. Pivoții magnetici sunt dimensionați astfel încât să corespundă cu broșa finală, iar dimensiunea tijei este marcată în mod clar pe partea superioară a pivotului (figura 6).

Notă: Opțiunile Taperloc Full full și Microplasty stem utilizează aceiași pivoți.

Odată ce pivotul corespunzător este plasat, selectați capul femoral de încercare cu diametrul dorit și lungimea gâtului. Reduceți șoldul și evaluați articulația pentru tensiunea țesuturilor moi, stabilitatea anterioară și posterioară. Dacă este necesar, orice ajustare suplimentară a lungimii și / sau offsetului gâtului poate fi finalizată în acest moment (Figura 7).





Figura 8



Figura 9

Inserarea tije

Odată ce reducerea de încercare este stabilă, scoateți broșa din canalul femural și atașați implantul la inseratorul femural cu vârf bont, aliniați vârful inseratorului la indentarea implantului (Figura 8). Mânerul inseratorului femural ajută la controlul rotației implantului și permite inserarea implantului în canalul femural cu o cantitate adecvată de anteverisie.

Aveți grijă să orientați implantul paralel cu fanta pregătită, privind cantitatea adecvată de anteverisie determinată în timpul etapei de broșare. Tija trebuie să se alunece distal în canal fără o rezistență excesivă până când implantul se atașează de pereții laterali și mediali.

Scoateți ușor dispozitivul de introducere a tije pentru a așeza proteza până când există senzația un sunet diferit pentru a verifica dacă implantul este așezat complet.

Notă: Tija Taperloc Complete este proiectată pentru a realiza o fixare strânsă în canalul femural și, prin urmare, ar trebui să se așeze perfect sau ușor în raport cu broșa.

Reducția finală

Dacă se dorește, o altă reducere de încercare poate fi realizată înainte de selectarea dimensiunii finale a capului și impactării capului modular în implantul femural. Capul provizoriu cu șapte lungimi de gât permite o reducere suplimentară a procesului utilizând implantul real pentru a asigura lungimea și stabilitatea piciorului. După așezarea completă a componentei femurale, împingeți capul modular adecvat pe conicul curat și uscat (Figura 9).



Taperloc Sistem complet de sold

Implanturi: Tip 1 Taper – Acoperire PPS

Produs	Cod Standard Offset	Cod Offset mare	Descriere	Dim.
	51-100040		Tijă profil complet Taperloc Complet	4
	51-100050	51-101050	Tijă profil complet Taperloc Complet	5
	51-100060	51-101060	Tijă profil complet Taperloc Complet	6
	51-100070	51-101070	Tijă profil complet Taperloc Complet	7
	51-100080	51-101080	Tijă profil complet Taperloc Complet	8
	51-100090	51-101090	Tijă profil complet Taperloc Complet	9
	51-100100	51-101100	Tijă profil complet Taperloc Complet	10
	51-100110	51-101110	Tijă profil complet Taperloc Complet	11
	51-100120	51-101120	Tijă profil complet Taperloc Complet	12
	51-100130	51-101130	Tijă profil complet Taperloc Complet	13
	51-100140	51-101140	Tijă profil complet Taperloc Complet	14
	51-100150	51-101150	Tijă profil complet Taperloc Complet	15
	51-100160	51-101160	Tijă profil complet Taperloc Complet	16
	51-100170	51-101170	Tijă profil complet Taperloc Complet	17
	51-100180	51-101180	Tijă profil complet Taperloc Complet	18*
	51-100200	51-101200	Tijă profil complet Taperloc Complet	20*
	51-100220	51-101220	Tijă profil complet Taperloc Complet	22*
51-100240	51-101240	Tijă profil complet Taperloc Complet	24*	
	51-103090	51-104090	Tijă redusă distalTaperloc Complet	9
	51-103100	51-104100	Tijă redusă distalTaperloc Complet	10
	51-103110	51-104110	Tijă redusă distalTaperloc Complet	11
	51-103120	51-104120	Tijă redusă distalTaperloc Complet	12
	51-103130	51-104130	Tijă redusă distalTaperloc Complet	13
	51-103140	51-104140	Tijă redusă distalTaperloc Complet	14
	51-103150	51-104150	Tijă redusă distalTaperloc Complet	15
	51-103160	51-104160	Tijă redusă distalTaperloc Complet	16
	51-103170	51-104170	Tijă redusă distalTaperloc Complet	17
	51-103180	51-104180	Tijă redusă distalTaperloc Complet	18
	51-103200	51-104200	Tijă redusă distalTaperloc Complet	20*
	51-103220	51-104220	Tijă redusă distalTaperloc Complet	22*
	51-103240	51-104240	Tijă redusă distalTaperloc Complet	24*

* Dimensiunile macro nu sunt incluse în gama standard de implanturi, acestea se vor realiza la comandă..





Produs	Cod Standard Offset	Cod Offset mare	Descriere	Dim.
	51-108040		Tijă microplastie Taperloc Complet	4
	51-108050	51-109050	Tijă microplastie Taperloc Complet	5
	51-108060	51-109060	Tijă microplastie Taperloc Complet	6
	51-108070	51-109070	Tijă microplastie Taperloc Complet	7
	51-108080	51-109080	Tijă microplastie Taperloc Complet	8
	51-106090	51-107090	Tijă microplastie Taperloc Complet	9
	51-106100	51-107100	Tijă microplastie Taperloc Complet	10
	51-106110	51-107110	Tijă microplastie Taperloc Complet	11
	51-106120	51-107120	Tijă microplastie Taperloc Complet	12
	51-106130	51-107130	Tijă microplastie Taperloc Complet	13
	51-106140	51-107140	Tijă microplastie Taperloc Complet	14
	51-106150	51-107150	Tijă microplastie Taperloc Complet	15
	51-106160	51-107160	Tijă microplastie Taperloc Complet	16
	51-106170	51-107170	Tijă microplastie Taperloc Complet	17
	51-106180	51-107180	Tijă microplastie Taperloc Complet	18
	51-106200	51-107200	Tijă microplastie Taperloc Complet	20*
	51-106220	51-107220	Tijă microplastie Taperloc Complet	22*
51-106240	51-107240	Tijă microplastie Taperloc Complet	24*	

* Dimensiunile macro nu sunt incluse în gama standard de implanturi, acestea se vor realiza la comandă.



Taperloc Sistem complet de sold

Implanturi: Tipe 1 Taper – Acoperire PPS (continuare)

Produs	Cod 123° unghi gât	Descriere	Dim.	
	51-102040	Tijă cu profil complet Taperloc Complete XR 123°	4	
	51-102050	Tijă cu profil complet Taperloc Complete XR 123°	5	
	51-102060	Tijă cu profil complet Taperloc Complete XR 123°	6	
	51-102070	Tijă cu profil complet Taperloc Complete XR 123°	7	
	51-102080	Tijă cu profil complet Taperloc Complete XR 123°	8	
	51-105090	Tijă redusă distal Taperloc Complete XR 123°	9	
	51-105100	Tijă redusă distal Taperloc Complete XR 123°	10	
	51-105110	Tijă redusă distal Taperloc Complete XR 123°	11	
	51-105120	Tijă redusă distal Taperloc Complete XR 123°	12	
	51-105130	Tijă redusă distal Taperloc Complete XR 123°	13	
	51-105140	Tijă redusă distal Taperloc Complete XR 123°	14	
	51-105150	Tijă redusă distal Taperloc Complete XR 123°	15	
	51-105160	Tijă redusă distal Taperloc Complete XR 123°	16	
	51-105170	Tijă redusă distal Taperloc Complete XR 123°	17	
	51-105180	Tijă redusă distal Taperloc Complete XR 123°	18	
		51-149040	Tijă Taperloc Complete Microplasty XR 123°	4
		51-149050	Tijă Taperloc Complete Microplasty XR 123°	5
		51-149060	Tijă Taperloc Complete Microplasty XR 123°	6
51-149070		Tijă Taperloc Complete Microplasty XR 123°	7	
51-149080		Tijă Taperloc Complete Microplasty XR 123°	8	
51-145090		Tijă Taperloc Complete Microplasty XR 123°	9	
51-145100		Tijă Taperloc Complete Microplasty XR 123°	10	
51-145110		Tijă Taperloc Complete Microplasty XR 123°	11	
51-145120		Tijă Taperloc Complete Microplasty XR 123°	12	
51-145130		Tijă Taperloc Complete Microplasty XR 123°	13	
51-145140		Tijă Taperloc Complete Microplasty XR 123°	14	
51-145150		Tijă Taperloc Complete Microplasty XR 123°	15	
51-145160		Tijă Taperloc Complete Microplasty XR 123°	16	
51-145170		Tijă Taperloc Complete Microplasty XR 123°	17	
51-145180		Tijă Taperloc Complete Microplasty XR 123°	18	



Implanturi: Tip 1 – BoneMaster

Produs	Cod Standard Offset	Cod Offset mare	Descriere	Dim.
	51-110040		Tijă profil complet Taperloc Complete	4
	51-110050	51-111050	Tijă profil complet Taperloc Complete	5
	51-110060	51-111060	Tijă profil complet Taperloc Complete	6
	51-110070	51-111070	Tijă profil complet Taperloc Complete	7
	51-110080	51-111080	Tijă profil complet Taperloc Complete	8
	51-110090	51-111090	Tijă profil complet Taperloc Complete	9
	51-110100	51-111100	Tijă profil complet Taperloc Complete	10
	51-110110	51-111110	Tijă profil complet Taperloc Complete	11
	51-110120	51-111120	Tijă profil complet Taperloc Complete	12
	51-110130	51-111130	Tijă profil complet Taperloc Complete	13
	51-110140	51-111140	Tijă profil complet Taperloc Complete	14
	51-110150	51-111150	Tijă profil complet Taperloc Complete	15
	51-110160	51-111160	Tijă profil complet Taperloc Complete	16
	51-110170	51-111170	Tijă profil complet Taperloc Complete	17
	51-110180	51-111180	Tijă profil complet Taperloc Complete	18
	51-110200	51-111200	Tijă profil complet Taperloc Complete	20*
51-110220	51-111220	Tijă profil complet Taperloc Complete	22*	
51-110240	51-111240	Tijă profil complet Taperloc Complete	24*	
	51-113090	51-114090	Tijă redusă distal Taperloc Complete	9
	51-113100	51-114100	Tijă redusă distal Taperloc Complete	10
	51-113110	51-114110	Tijă redusă distal Taperloc Complete	11
	51-113120	51-114120	Tijă redusă distal Taperloc Complete	12
	51-113130	51-114130	Tijă redusă distal Taperloc Complete	13
	51-113140	51-114140	Tijă redusă distal Taperloc Complete	14
	51-113150	51-114150	Tijă redusă distal Taperloc Complete	15
	51-113160	51-114160	Tijă redusă distal Taperloc Complete	16
	51-113170	51-114170	Tijă redusă distal Taperloc Complete	17
	51-113180	51-114180	Tijă redusă distal Taperloc Complete	18
	51-113200	51-114200	Tijă redusă distal Taperloc Complete	20*
	51-113220	51-114220	Tijă redusă distal Taperloc Complete	22*
	51-113240	51-114240	Tijă redusă distal Taperloc Complete	24*

* Dimensiunile macro nu sunt incluse în gama standard de implanturi, acestea se vor realiza la comandă.



Taperloc Sistem complet de sold

Implanturi: Tip 1 – BoneMaster (continuare)

Produs	Cod Standard Offset	Cod Offset mare	Descriere	Dim.
	51-118040		Tijă microplastie Taperloc Complete	4
	51-118050	51-119050	Tijă microplastie Taperloc Complete	5
	51-118060	51-119060	Tijă microplastie Taperloc Complete	6
	51-118070	51-119070	Tijă microplastie Taperloc Complete	7
	51-118080	51-119080	Tijă microplastie Taperloc Complete	8
	51-116090	51-117090	Tijă microplastie Taperloc Complete	9
	51-116100	51-117100	Tijă microplastie Taperloc Complete	10
	51-116110	51-117110	Tijă microplastie Taperloc Complete	11
	51-116120	51-117120	Tijă microplastie Taperloc Complete	12
	51-116130	51-117130	Tijă microplastie Taperloc Complete	13
	51-116140	51-117140	Tijă microplastie Taperloc Complete	14
	51-116150	51-117150	Tijă microplastie Taperloc Complete	15
	51-116160	51-117160	Tijă microplastie Taperloc Complete	16
	51-116170	51-117170	Tijă microplastie Taperloc Complete	17
	51-116180	51-117180	Tijă microplastie Taperloc Complete	18
	51-116200	51-117200	Tijă microplastie Taperloc Complete	20*
	51-116220	51-117220	Tijă microplastie Taperloc Complete	22*
	51-116240	51-117240	Tijă microplastie Taperloc Complete	24*

* Nu poate fi disponibilă în toate regiunile. Dimensiunile incluse sunt disponibile într-un set macro. Se solicită comandarea separată.

Implanturi: 12/14 – Acoperire PPS

Produs	Cod Standard Offset	Cod Offset mare	Descriere	Dim.
	51-120040		Tijă profil complet Taperloc Complete	4
	51-120050	51-121050	Tijă profil complet Taperloc Complete	5
	51-120060	51-121060	Tijă profil complet Taperloc Complete	6
	51-120070	51-121070	Tijă profil complet Taperloc Complete	7
	51-120080	51-121080	Tijă profil complet Taperloc Complete	8
	51-120090	51-121090	Tijă profil complet Taperloc Complete	9
	51-120100	51-121100	Tijă profil complet Taperloc Complete	10
	51-120110	51-121110	Tijă profil complet Taperloc Complete	11
	51-120120	51-121120	Tijă profil complet Taperloc Complete	12
	51-120130	51-121130	Tijă profil complet Taperloc Complete	13
	51-120140	51-121140	Tijă profil complet Taperloc Complete	14
	51-120150	51-121150	Tijă profil complet Taperloc Complete	15
	51-120160	51-121160	Tijă profil complet Taperloc Complete	16
	51-120170	51-121170	Tijă profil complet Taperloc Complete	17
	51-120180	51-121180	Tijă profil complet Taperloc Complete	18



Implanturi: 12/14 – BoneMaster

Produs	Cod Standard Offset	Cod Offset mare	Descriere	Dim.	
	51-130040		Tijă profil complet Taperloc Complete	4	
	51-130050	51-131050	Tijă profil complet Taperloc Complete	5	
	51-130060	51-131060	Tijă profil complet Taperloc Complete	6	
	51-130070	51-131070	Tijă profil complet Taperloc Complete	7	
	51-130080	51-131080	Tijă profil complet Taperloc Complete	8	
	51-130090	51-131090	Tijă profil complet Taperloc Complete	9	
	51-130100	51-131100	Tijă profil complet Taperloc Complete	10	
	51-130110	51-131110	Tijă profil complet Taperloc Complete	11	
	51-130120	51-131120	Tijă profil complet Taperloc Complete	12	
	51-130130	51-131130	Tijă profil complet Taperloc Complete	13	
	51-130140	51-131140	Tijă profil complet Taperloc Complete	14	
	51-130150	51-131150	Tijă profil complet Taperloc Complete	15	
	51-130160	51-131160	Tijă profil complet Taperloc Complete	16	
	51-130170	51-131170	Tijă profil complet Taperloc Complete	17	
	51-130180	51-131180	Tijă profil complet Taperloc Complete	18	
		51-138040		Tijă microplastie Taperloc Complete	4
		51-138050	51-139050	Tijă microplastie Taperloc Complete	5
		51-138060	51-139060	Tijă microplastie Taperloc Complete	6
51-138070		51-139070	Tijă microplastie Taperloc Complete	7	
51-138080		51-139080	Tijă microplastie Taperloc Complete	8	
51-136090		51-137090	Tijă microplastie Taperloc Complete	9	
51-136100		51-137100	Tijă microplastie Taperloc Complete	10	
51-136110		51-137110	Tijă microplastie Taperloc Complete	11	
51-136120		51-137120	Tijă microplastie Taperloc Complete	12	
51-136130		51-137130	Tijă microplastie Taperloc Complete	13	
51-136140		51-137140	Tijă microplastie Taperloc Complete	14	
51-136150		51-137150	Tijă microplastie Taperloc Complete	15	
51-136160		51-137160	Tijă microplastie Taperloc Complete	16	
51-136170		51-137170	Tijă microplastie Taperloc Complete	17	
51-136180		51-137180	Tijă microplastie Taperloc Complete	18	



Taperloc Sistem complet de șold

Cutii goale de instrumentar Taperloc Complete

Cod	Descriere
595540	Cutie instrumentar dimensiune completă Taperloc Complete
31-601565	Cutie generală de instrumentar Taperloc Complete
595541	Taperloc Complete Cutie macro (pentru broșele de 20, 22, 24mm)*

*Cutie opțională, nu este inclusă în setul de instrumentar standard, se vor realiza la comandă,

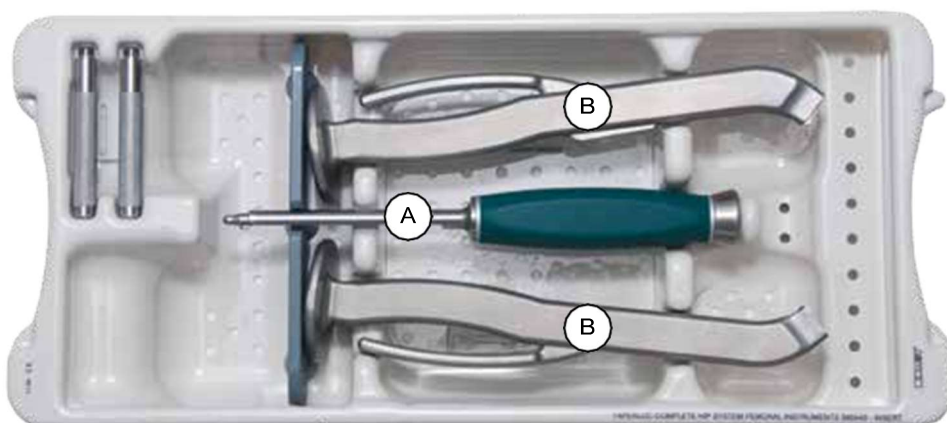

595540 Cutie goală instrumentar Taperloc Complete Hip



Produs	Etichetă	Cod	Descriere	Dim.
	A	51-222222	Inserator drept tijă Taperloc Complete	-
		51-222223	Inserator unghiular tijă Taperloc Complete *	-
		51-222224	Inserator tijă offset Taperloc Complete *	-
		51-222225	Inserator filetat tijă Taperloc Complete *	-

* Instrumente opționale care nu sunt incluse în setul standard de instrumentar. Se comandă separat.



Produs	Etichetă	Cod	Descriere	Dim
	B	31-555500	Mâner drept broșă	-
		31-555501	Mâner broșă offset*	-
		31-555408	Mâner de broșare cu prindere directă*	-

* Instrumente opționale care nu sunt incluse în setul standard de instrumentar. Se comandă separat.



Taperloc Sistem complet de șold

595540 Cutie goală instrumentar Taperloc Complete Hip

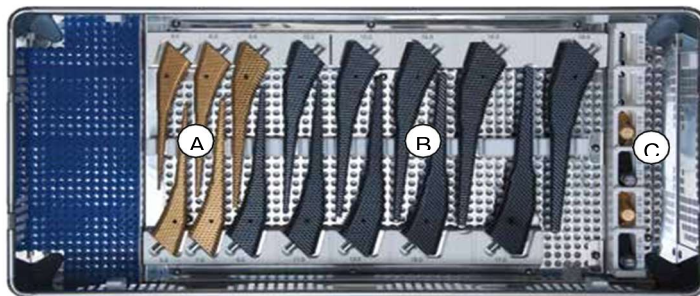





Produs	Etichetă	Cod	Descriere	Dim.
	A	51-201040	Broșă profil complet Taperloc Complete	4
		51-201050	Broșă profil complet Taperloc Complete	5
		51-201060	Broșă profil complet Taperloc Complete	6
		51-201070	Broșă profil complet Taperloc Complete	7
		51-201080	Broșă profil complet Taperloc Complete	8
		51-201090	Broșă profil complet Taperloc Complete	9
		51-201100	Broșă profil complet Taperloc Complete	10
		51-201110	Broșă profil complet Taperloc Complete	11
		51-201120	Broșă profil complet Taperloc Complete	12
		51-201130		13
		51-201140	Broșă profil complet Taperloc Complete	14
		51-201150	Broșă profil complet Taperloc Complete	15
		51-201160	Broșă profil complet Taperloc Complete	16
		51-201170	Broșă profil complet Taperloc Complete	17
		51-201180	Broșă profil complet Taperloc Complete	18
		51-201200	Broșă profil complet Taperloc Complete	20*
		51-201220	Broșă profil complet Taperloc Complete	22*
51-201240	Broșă profil complet Taperloc Complete	24*		
	B	51-203090	Broșă redusă distal Taperloc Complete	9
		51-203100	Broșă redusă distal Taperloc Complete	10
		51-203110	Broșă redusă distal Taperloc Complete	11
		51-203120	Broșă redusă distal Taperloc Complete	12
		51-203130	Broșă redusă distal Taperloc Complete	13
		51-203140	Broșă redusă distal Taperloc Complete	14
		51-203150	Broșă redusă distal Taperloc Complete	15
		51-203160	Broșă redusă distal Taperloc Complete	16
		51-203170	Broșă redusă distal Taperloc Complete	17
		51-203180	Broșă redusă distal Taperloc Complete	18
		51-203200	Broșă redusă distal Taperloc Complete	20*
51-203220	Broșă redusă distal Taperloc Complete	22*		
51-203240	Broșă redusă distal Taperloc Complete	24*		

* Instrumente opționale care nu sunt incluse în setul standard de instrumentar. Se comandă separat.



Gât de încercare tip 1





Produs	Etichetă	Cod	Descriere	Dim.
	C	51-200000	Pivot offset Taperloc Complete Standard	4 –17 mm
		51-200001	Pivot offset Taperloc Complete Standard	18 –24 mm
		51-201000	Pivot offset Taperloc Complete Standard	5–17 mm
		51-201001	Pivot offset Taperloc Complete Standard	18 –24 mm
		51-202000	Pivot Taperloc Complete 123° unghi gât	4–18 mm



* Instrumente opționale care nu sunt incluse în setul standard de instrumentar. Se comandă separat.



Taperloc Sistem complet de sold

Gât de încercare 12/14









Produs	Etichetă	Cod	Descriere	Dim
	C	51-220000	Pivot offset Standard Taperloc Complete	4 –17 mm
		51-220001	Pivot offset Standard Taperloc Complete	18 –24 mm
		51-221000	Pivot offset mare Taperloc Complete	5–17 mm
		51-221001	Pivot offset mare Taperloc Complete	18 –24 mm

Produs	Etichetă	Cod	Descriere	Dim.
	A	51-208040	Broșă standard microplastie Taperloc Complete	4
		51-208050	Broșă standard microplastie Taperloc Complete	5
		51-208060	Broșă standard microplastie Taperloc Complete	6
		51-208070	Broșă standard microplastie Taperloc Complete	7
		51-208080	Broșă standard microplastie Taperloc Complete	8
	B	51-206090	Broșă microplastie redusă distal Taperloc Complete	9
		51-206100	Broșă microplastie redusă distal Taperloc Complete	10
		51-206110	Broșă microplastie redusă distal Taperloc Complete	11
		51-206120	Broșă microplastie redusă distal Taperloc Complete	12
		51-206130	Broșă microplastie redusă distal Taperloc Complete	13
		51-206140	Broșă microplastie redusă distal Taperloc Complete	14
		51-206150	Broșă microplastie redusă distal Taperloc Complete	15
		51-206160	Broșă microplastie redusă distal Taperloc Complete	16
		51-206170	Broșă microplastie redusă distal Taperloc Complete	17
		51-206180	Broșă microplastie redusă distal Taperloc Complete	18
		51-206200	Broșă microplastie redusă distal Taperloc Complete	20*
		51-206220	Broșă microplastie redusă distal Taperloc Complete	22*
		51-206240	Broșă microplastie redusă distal Taperloc Complete	24*

* Instrumente opționale care nu sunt incluse în setul standard de instrumentar. Se comandă separat.



31-601565 Cutie generală goală de instrumentar Taperloc Complete

Produs	Cod	Descriere	Dim.
	31-600128	Pilot Tipped Twist Drill	—
	31-399999	Ergonomic head driver	—
	31-473794	Exact Modular Calcar Planer	42 mm
	31-473620	Reamer T-Handle	—
	51-222221	Initial Starter Rasp	—
	31-555605	Corkscrew Femoral Head Remover	—
	31-555588	Hollow Chisel Attachment for Broach Handle	—
	31-600072	Neck Osteotomy Guide	—
	428195	Starter Reamer	—



Taperloc Sistem complet de șold

Offseturi și lungimi de gât



Tijă Offset Standard Taperloc Complete de șold

Dim	Taperloc® Complete Lung. tijă (mm)	Taperloc® Complete Microplasty® Lung. gât (mm)	Unghi gât	Offset orizontal (mm)								Offset vertical (mm)								Lungime gât (mm)							
				-6	-3	STD	+3	+6	+9	+12	-6	-3	STD	+3	+6	+9	+12	-6	-3	STD	+3	+6	+9	+12			
4	128	93	133°	31.2	33.4	35.6	37.8	40.0	42.2	44.4	28.8	30.8	32.9	34.9	37.0	39.0	41.1	28.3	31.3	34.3	37.3	40.3	43.3	46.3			
5	130	95	133°	31.7	33.9	36.1	38.3	40.5	42.7	44.9	28.8	30.8	32.9	34.9	37.0	39.0	41.1	28.3	31.3	34.3	37.3	40.3	43.3	46.3			
6	132	97.5	133°	32.2	34.4	36.6	38.8	41.0	43.2	45.4	28.8	30.8	32.9	34.9	37.0	39.0	41.1	28.3	31.3	34.3	37.3	40.3	43.3	46.3			
7	134	99	133°	32.7	34.9	37.1	39.3	41.5	43.7	45.9	28.8	30.8	32.9	34.9	37.0	39.0	41.1	28.3	31.3	34.3	37.3	40.3	43.3	46.3			
8	136	101	133°	33.2	35.4	37.6	39.8	42.0	44.2	46.4	28.8	30.8	32.9	34.9	37.0	39.0	41.1	28.3	31.3	34.3	37.3	40.3	43.3	46.3			
9	137	102.5	133°	33.7	35.9	38.1	40.3	42.5	44.7	46.9	28.8	30.8	32.9	34.9	37.0	39.0	41.1	28.3	31.3	34.3	37.3	40.3	43.3	46.3			
10	140	105	133°	34.2	36.4	38.6	40.8	43.0	45.2	47.4	28.8	30.8	32.9	34.9	37.0	39.0	41.1	28.3	31.3	34.3	37.3	40.3	43.3	46.3			
11	142	107.5	133°	34.7	36.9	39.1	41.3	43.5	45.7	47.9	28.8	30.8	32.9	34.9	37.0	39.0	41.1	28.3	31.3	34.3	37.3	40.3	43.3	46.3			
12	144	109	133°	35.2	37.4	39.6	41.8	44.0	46.2	48.4	28.8	30.8	32.9	34.9	37.0	39.0	41.1	28.3	31.3	34.3	37.3	40.3	43.3	46.3			
13	146	111	133°	35.7	37.9	40.1	42.3	44.5	46.7	48.9	28.8	30.8	32.9	34.9	37.0	39.0	41.1	28.3	31.3	34.3	37.3	40.3	43.3	46.3			
14	148	113	133°	36.2	38.4	40.6	42.8	45.0	47.2	49.4	28.8	30.8	32.9	34.9	37.0	39.0	41.1	28.3	31.3	34.3	37.3	40.3	43.3	46.3			
15	150	115	133°	36.7	38.9	41.1	43.3	45.5	47.7	49.9	28.8	30.8	32.9	34.9	37.0	39.0	41.1	28.3	31.3	34.3	37.3	40.3	43.3	46.3			
16	152	117	133°	37.2	39.4	41.6	43.8	46.0	48.2	50.4	28.8	30.8	32.9	34.9	37.0	39.0	41.1	28.3	31.3	34.3	37.3	40.3	43.3	46.3			
17	154	119	133°	37.7	39.9	42.1	44.3	46.5	48.7	50.9	28.8	30.8	32.9	34.9	37.0	39.0	41.1	28.3	31.3	34.3	37.3	40.3	43.3	46.3			
18	156	121	133°	40.4	42.6	44.8	47.0	49.2	51.4	53.6	30.8	32.9	34.9	37.0	39.0	41.1	43.1	31.3	34.3	37.3	40.3	43.3	46.3	49.3			
20	160	125	133°	41.4	43.6	45.8	48.0	50.2	52.4	54.6	30.8	32.9	34.9	37.0	39.0	41.1	43.1	31.3	34.3	37.3	40.3	43.3	46.3	49.3			
22	164	129	133°	42.4	44.6	46.8	49.0	51.2	53.4	55.6	30.8	32.9	34.9	37.0	39.0	41.1	43.1	31.3	34.3	37.3	40.3	43.3	46.3	49.3			
24	167	132	133°	43.4	45.6	47.8	50.0	52.2	54.4	56.6	30.8	32.9	34.9	37.0	39.0	41.1	43.1	31.3	34.3	37.3	40.3	43.3	46.3	49.3			

Tijă Offset mare Taperloc Complete de șold

Dim.	Taperloc® Complete Lung. offset (mm)	Taperloc® Complete Microplasty® Lung. gât (mm)	Unghi gât	Offset orizontal(mm)								Offset vertical (mm)								Lungime gât (mm)							
				-6	-3	STD	+3	+6	+9	+12	-6	-3	STD	+3	+6	+9	+12	-6	-3	STD	+3	+6	+9	+12			
5	130	95	133°	39.5	41.7	43.9	46.1	48.3	50.5	52.7	28.8	30.8	32.9	34.9	37.0	39.0	41.1	33.6	36.6	39.6	42.6	45.6	48.6	51.6			
6	132	97.5	133°	40.0	42.2	44.4	46.6	48.8	51.0	53.2	28.8	30.8	32.9	34.9	37.0	39.0	41.1	33.6	36.6	39.6	42.6	45.6	48.6	51.6			
7	134	99	133°	40.5	42.7	44.9	47.1	49.3	51.5	53.7	28.8	30.8	32.9	34.9	37.0	39.0	41.1	33.6	36.6	39.6	42.6	45.6	48.6	51.6			
8	136	101	133°	41.0	43.2	45.4	47.6	49.8	52.0	54.2	28.8	30.8	32.9	34.9	37.0	39.0	41.1	33.6	36.6	39.6	42.6	45.6	48.6	51.6			
9	137	102.5	133°	41.5	43.7	45.9	48.1	50.3	52.5	54.7	28.8	30.8	32.9	34.9	37.0	39.0	41.1	33.6	36.6	39.6	42.6	45.6	48.6	51.6			
10	140	105	133°	42.0	44.2	46.4	48.6	50.8	53.0	55.2	28.8	30.8	32.9	34.9	37.0	39.0	41.1	33.6	36.6	39.6	42.6	45.6	48.6	51.6			
11	142	107.5	133°	42.5	44.7	46.9	49.1	51.3	53.5	55.7	28.8	30.8	32.9	34.9	37.0	39.0	41.1	33.6	36.6	39.6	42.6	45.6	48.6	51.6			
12	144	109	133°	43.0	45.2	47.4	49.6	51.8	54.0	56.2	28.8	30.8	32.9	34.9	37.0	39.0	41.1	33.6	36.6	39.6	42.6	45.6	48.6	51.6			
13	146	111	133°	43.5	45.7	47.9	50.1	52.3	54.5	56.7	28.8	30.8	32.9	34.9	37.0	39.0	41.1	33.6	36.6	39.6	42.6	45.6	48.6	51.6			
14	148	113	133°	44.0	46.2	48.4	50.6	52.8	55.0	57.2	28.8	30.8	32.9	34.9	37.0	39.0	41.1	33.6	36.6	39.6	42.6	45.6	48.6	51.6			
15	150	115	133°	44.5	46.7	48.9	51.1	53.3	55.5	57.7	28.8	30.8	32.9	34.9	37.0	39.0	41.1	33.6	36.6	39.6	42.6	45.6	48.6	51.6			
16	152	117	133°	45.0	47.2	49.4	51.6	53.8	56.0	58.2	28.8	30.8	32.9	34.9	37.0	39.0	41.1	33.6	36.6	39.6	42.6	45.6	48.6	51.6			
17	154	119	133°	45.5	47.7	49.9	52.1	54.3	56.5	58.7	28.8	30.8	32.9	34.9	37.0	39.0	41.1	33.6	36.6	39.6	42.6	45.6	48.6	51.6			
18	156	121	133°	48.2	50.4	52.6	54.8	57.0	59.2	61.4	30.8	32.9	34.9	37.0	39.0	41.1	43.1	36.6	39.6	42.6	45.6	48.6	51.6	54.6			
20	160	125	133°	49.2	51.4	53.6	55.8	58.0	60.2	62.4	30.8	32.9	34.9	37.0	39.0	41.1	43.1	36.6	39.6	42.6	45.6	48.6	51.6	54.6			
22	164	129	133°	50.2	52.4	54.6	56.8	59.0	61.2	63.4	30.8	32.9	34.9	37.0	39.0	41.1	43.1	36.6	39.6	42.6	45.6	48.6	51.6	54.6			
24	167	132	133°	51.2	53.4	55.6	57.8	60.0	62.2	64.4	30.8	32.9	34.9	37.0	39.0	41.1	43.1	36.6	39.6	42.6	45.6	48.6	51.6	54.6			

Unghi gât tijă Taperloc Complete XR 123°

Dim	Unghi gât	Lung. gât (mm)	Offset orizontal (mm)							Offset vertical (mm)							Lungime gât (mm)						
			-6	-3	STD	+3	+6	+9	+12	-6	-3	STD	+3	+6	+9	+12	-6	-3	STD	+3	+6	+9	+12
4	123°	32.3	32.8	35.3	37.8	40.3	42.8	45.3	47.9	23.6	25.3	26.9	28.5	30.2	31.8	33.4	26.3	29.3	32.3	35.3	38.3	41.3	44.3
5	123°	32.3	33.3	35.8	38.3	40.8	43.3	45.8	48.4	23.6	25.3	26.9	28.5	30.2	31.8	33.4	26.3	29.3	32.3	35.3	38.3	41.3	44.3
6	123°	32.3	33.8	36.3	38.8	41.3	43.8	46.3	48.9	23.6	25.3	26.9	28.5	30.2	31.8	33.4	26.3	29.3	32.3	35.3	38.3	41.3	44.3
7	123°	32.3	34.3	36.8	39.3	41.8	44.3	46.8	49.4	23.6	25.3	26.9	28.5	30.2	31.8	33.4	26.3	29.3	32.3	35.3	38.3	41.3	44.3
8	123°	32.3	34.8	37.3	39.8	42.3	44.8	47.3	49.9	23.6	25.3	26.9	28.5	30.2	31.8	33.4	26.3	29.3	32.3	35.3	38.3	41.3	44.3
9	123°	32.3	35.3	37.8	40.3	42.8	45.3	47.8	50.4	23.6	25.3	26.9	28.5	30.2	31.8	33.4	26.3	29.3	32.3	35.3	38.3	41.3	44.3
10	123°	32.3	35.8	38.3	40.8	43.3	45.8	48.3	50.9	23.6	25.3	26.9	28.5	30.2	31.8	33.4	26.3	29.3	32.3	35.3	38.3	41.3	44.3
11	123°	32.3	36.3	38.8	41.3	43.8	46.3	48.8	51.4	23.6	25.3	26.9	28.5	30.2	31.8	33.4	26.3	29.3	32.3	35.3	38.3	41.3	44.3
12	123°	32.3	36.8	39.3	41.8	44.3	46.8	49.3	51.9	23.6	25.3	26.9	28.5	30.2	31.8	33.4	26.3	29.3	32.3	35.3	38.3	41.3	44.3
13	123°	32.3	37.3	39.8	42.3	44.8	47.3	49.8	52.4	23.6	25.3	26.9	28.5	30.2	31.8	33.4	26.3	29.3	32.3	35.3	38.3	41.3	44.3
14	123°	32.3	37.8	40.3	42.8	45.3	47.8	50.3	52.9	23.6	25.3	26.9	28.5	30.2	31.8	33.4	26.3	29.3	32.3	35.3	38.3	41.3	44.3
15	123°	32.3	38.3	40.8	43.3	45.8	48.3	50.8	53.4	23.6	25.3	26.9	28.5	30.2	31.8	33.4	26.3	29.3	32.3	35.3	38.3	41.3	44.3
16	123°	32.3	38.8	41.3	43.8	46.3	48.8	51.3	53.9	23.6	25.3	26.9	28.5	30.2	31.8	33.4	26.3	29.3	32.3	35.3	38.3	41.3	44.3
17	123°	32.3	39.3	41.8	44.3	46.8	49.3	51.8	54.4	23.6	25.3	26.9	28.5	30.2	31.8	33.4	26.3	29.3	32.3	35.3	38.3	41.3	44.3
18	123°	32.3	39.8	42.3	44.8	47.3	49.8	52.3	54.9	23.6	25.3	26.9	28.5	30.2	31.8	33.4	26.3	29.3	32.3	35.3	38.3	41.3	44.3



All trademarks herein are the property of Biomet, Inc. or its subsidiaries unless indicated otherwise.

This publication and all content, artwork, photographs, names, logos and marks contained in it are protected by copyright, trademarks and other intellectual property rights owned by or licensed to Biomet or its affiliates. This publication must not be used, copied or reproduced in whole or in part for any purposes other than marketing by Biomet or its authorized representatives. Use for any other purposes is prohibited.

BIOMET[®]

One Surgeon. One Patient.

©2013 Biomet Orthopedics • Form No. BMET0126.1-ENG • REV021513

Responsible Manufacturer
Biomet, inc.
P.O. Box 587
56 E. Bell Drive
Warsaw, Indiana 46581-0587
USA

www.biomet.com



European Representative
Biomet UK, Ltd. Waterton
Industrial Estate
Bridgend, South Wales
CF31 3XA
UK

www.biometeurope.com

CE 0086