

TCL

SISTEM SPLIT CU UNITATE INTERIOARĂ DE TIP PERETE

INSTRUCȚIUNI DE INSTALARE ȘI FUNCȚIONARE PENTRU APARATUL DE AER CONDIȚIONAT



**VĂ MULȚUMIM CĂ AȚI ALES UN APARAT DE AER
CONDIȚIONAT TCL!**

Această instrucțiune conține recomandări importante,
acestea sunt necesare pentru ca utilizatorul să efectueze, pentru a asigura
funcționarea pe termen lung și fără probleme a aparatului de aer condiționat

Conținut

1. REGULI GENERALE DE SIGURANȚĂ ȘI RECOMANDĂRI	1
2. REGULI DE SIGURANȚĂ ȘI RECOMANDĂRI PENTRU INSTALATOR	2
3. REGULI DE SIGURANȚĂ ȘI RECOMANDĂRI PENTRU UTILIZATOR.....	3
4. PRECAUȚII ȘI RESTRICȚII DE UTILIZARE	4
5. DENUMIREA PIESELOR	5
6. AFIȘAJ UNITATE INTERIOARĂ	6
7. FUNCȚIONARE DE URGENȚĂ ȘI FUNCȚIE DE RECUPERARE AUTOMATĂ ..	7
8. TELECOMANDĂ.....	8
9. MODURI DE OPERARE	12
10. PROTECȚIA AUTOMATĂ A APARATULUI DE AER CONDIȚIONAT	20
11. GHID DE INSTALARE	21
12. NOTE IMPORTANTE	21
13. ALEGEREA LOCAȚIEI DE INSTALARE	23
14. INSTALAREA UNITĂȚII INTERIOARE	24
15. INSTALAREA UNITĂȚII EXTERIOARE.....	26
16. VERIFICAREA LUCRĂRII	29
17. INFORMAȚII PENTRU INSTALARE	29
18. ÎNTREȚINERE ȘI ÎNTREȚINERE	32
19. DEPANARE	33
20. INSTRUCȚIUNI DE ÎNTREȚINERE	35
21. CARD DE GARANȚIE.....	40

În conformitate cu politica companiei de îmbunătățire continuă a produsului, designul, dimensiunile, caracteristicile tehnice și accesoriile echipamentului pot fi modificate fără notificare prealabilă.

REGULI GENERALE DE SIGURANȚĂ ȘI RECOMANDĂRI

Atenție!

- Vă rugăm să citiți instrucțiunile înainte de instalare, utilizare, întreținere.
- Nu utilizați alte mijloace pentru a accelera procesul de dezghețare sau curățare decât cele recomandate de producător.
- Nu perforați și nu ardeți aparatul.
- Aparatul de aer condiționat trebuie depozitat într-o cameră fără surse de funcționare constantă (de exemplu: un foc deschis, un dispozitiv de aprindere cu gaz activ sau un încălzitor electric activ).
- Vă rugăm să contactați compania de instalare dacă este necesară întreținerea. În timpul întreținerii, personalul de întreținere trebuie să respecte cu strictețe instrucțiunile de utilizare furnizate de producătorul relevant, iar orice neprofesionist nu are voie să întrețină aparatul de aer condiționat.
- Este necesar să se respecte prevederile legilor și reglementărilor naționale referitoare la gaze.
- Este necesar să scoateți agentul frigorific din sistem atunci când aruncați aparatul de aer condiționat.



Atenție!
Inflamabil și
periculos



Citește
Ghidul
utilizatorului!



Citește
ghid de instalare!



Citește
ghid de service!

REGULI DE SIGURANȚĂ ȘI RECOMANDĂRI PENTRU INSTALATOR



Vă rugăm să citiți acest manual înainte de a instala și utiliza aparatul.



La instalarea unităților interioare și exterioare, copiilor nu trebuie să li se permită să intre în zona de lucru. Se pot întâmpla accidente neprevăzute.



Asigurați-vă că unitatea externă este bine atașată.



Asigurați-vă că nu intră aer în sistemul de agent frigorific și verificați dacă agentul frigorific nu se scurge atunci când mutați aparatul de aer condiționat.



Rulați un test după instalarea aparatului de aer condiționat și înregistrați datele de funcționare.



Nivelul nominal al siguranței instalate în unitatea de comandă este de 4a / 250V.



Protejați unitatea interioară cu o siguranță de capacitate adecvată pentru curentul maxim de intrare sau alt dispozitiv de protecție la suprasarcină.



Asigurați-vă că tensiunea rețelei corespunde tensiunii indicate pe plăcuța cu date tehnice. Păstrați comutatorul de alimentare sau ștecherul curat. Introduceți ștecherul în priză corect și sigur, pentru a evita riscul de electrocutare sau incendiu din cauza contactului insuficient.



Asigurați-vă că priza se potrivește cu ștecherul, în caz contrar înlocuiți priza.



Dispozitivul trebuie să fie echipat cu mijloace de deconectare de la rețeaua electrică, având deconectarea contactelor la toți polii, asigurând deconectarea completă în condiții de supratensiune de categoria III, iar aceste mijloace trebuie încorporate în cablajul staționar în conformitate cu regulile de cablare. Dispozitivul trebuie instalat în conformitate cu legislația națională aplicabilă norm.



Aparatul de aer condiționat trebuie instalat de un instalator profesionist sau calificat.



Nu instalați dispozitivul la o distanță mai mică de 50 cm de substanțele inflamabile (alcool etc.) sau de recipientele sub presiune (de exemplu, cutii).



Dacă aparatul este utilizat în încăperi în care nu există posibilitatea ventilației, trebuie luate măsuri de precauție pentru a preveni scurgerea agentului frigorific în mediu și pentru a nu crea pericol de incendiu.



Materialele de ambalare sunt reciclabile și trebuie aruncate în coșuri de gunoi separate. La sfârșitul duratei de viață, duceți aparatul de aer condiționat la un centru special de colectare a deșeurilor pentru eliminare.



Utilizați aparatul de aer condiționat numai așa cum este indicat în această broșură. Aceste instrucțiuni nu sunt destinate să acopere toate stările și situațiile posibile. Ca orice aparat de uz casnic, folosiți întotdeauna bunul simț și prudență pentru instalare, funcționare și întreținere.



Dispozitivul trebuie instalat în conformitate cu reglementările naționale privind cablarea.



Înainte de a accesa terminalele, toate circuitele de alimentare trebuie deconectate de la sursa de alimentare.



Acest dispozitiv poate fi utilizat de copii cu vârsta de 8 ani și peste, precum și de persoane cu capacități fizice, senzoriale sau mentale reduse sau lipsă de experiență și cunoștințe, dacă li s-a oferit supraveghere sau instrucțiuni pentru utilizarea în siguranță a dispozitivului și înțelegerea pericolului. Copiii nu trebuie să se joace cu aparatul.

Curățarea și întreținerea nu trebuie efectuate de copii fără supraveghere.

REGULI DE SIGURANȚĂ ȘI RECOMANDĂRI PENTRU UTILIZATOR



Nu încercați să instalați singur aparatul de aer condiționat; contactați întotdeauna instalatori specializați.



Curățarea și întreținerea trebuie efectuate de un instalator specializat. În orice caz, deconectați aparatul de la rețea înainte de curățare sau întreținere.



Asigurați-vă că tensiunea rețelei corespunde tensiunii indicate pe plăcuța cu date tehnice. Păstrați comutatorul de alimentare sau ștecherul curat. Introduceți ștecherul în priză corect și sigur, evitând astfel riscul de electrocutare sau incendiu din cauza contactului insuficient.



Nu scoateți ștecherul pentru a opri aparatul când funcționează, deoarece acest lucru poate provoca o scânteie și poate provoca un incendiu etc.



Acest dispozitiv este proiectat pentru aer condiționat în viața de zi cu zi și nu trebuie utilizat în alte scopuri, de exemplu, pentru uscarea hainelor, răcirea alimentelor.



Materialele de ambalare sunt reciclabile și trebuie aruncate în coșuri de gunoi separate. La sfârșitul duratei sale de viață, duceți aparatul de aer condiționat la un centru special de colectare a deșeurilor pentru eliminare.



Utilizați întotdeauna aparatul cu un filtru de aer instalat. Utilizarea unui aparat de aer condiționat fără filtru de aer poate duce la acumularea excesivă de praf sau deșeuri pe părțile interne ale dispozitivului, cu posibile defecțiuni ulterioare.



Utilizatorul este responsabil pentru instalarea dispozitivului de către un instalator calificat care trebuie să verifice împământarea în conformitate cu legislația în vigoare și să o instaleze pe o protecție separată linia rețelei electrice.



Bateriile din telecomandă trebuie reciclate sau eliminate corespunzător.



Nu stați niciodată sub un curent de aer rece mult timp. Expunerea directă și prelungită la aer rece poate fi periculoasă pentru sănătatea dumneavoastră. ar trebui să fii deosebit de atent în camerele în care există copii, vârstnici sau bolnavi.



Dacă dispozitivul emite fum sau miros gorenje, opriți imediat sursa de alimentare și contactați Centrul de service.



Utilizarea prelungită a dispozitivului în astfel de condiții poate duce la incendiu sau șoc electric.



Reparațiile trebuie efectuate numai la Centrul de service autorizat al producătorului. Reparațiile necorespunzătoare pot expune utilizatorul la riscul de electrocutare.



Deconectați aparatul de la rețea dacă nu intenționați să îl utilizați mult timp.



Direcția fluxului de aer trebuie reglată corespunzător.



Jaluzelele trebuie direcționate în jos în modul de încălzire și în sus în modul de răcire.



Asigurați-vă că aparatul este deconectat de la sursa de alimentare atunci când nu funcționează o perioadă lungă de timp, precum și înainte de curățare sau întreținere.

PRECAUȚII ȘI RESTRICȚII DE UTILIZARE

-  Nu îndoiți, trageți sau strângeți cablul de alimentare, deoarece acest lucru îl poate deteriora. Poate apărea șoc Electric sau poate apărea un incendiu din cauza deteriorării cablului de alimentare. Un cablu de alimentare deteriorat trebuie înlocuit numai de un instalator specializat.
-  Nu atingeți aparatul când picioarele goale, părțile corpului sunt umede sau umede.
-  Nu obstrucționați intrarea sau ieșirea aerului din unitatea interioară sau exterioară.
-  Obstrucția acestor găuri duce la o scădere a eficienței aparatului de aer condiționat cu posibile consecințe ale defecțiunilor sau deteriorării.
-  Nu modificați în niciun caz caracteristicile dispozitivului.
-  Nu instalați dispozitivul într-un mediu în care aerul poate conține gaz, petrol, sulf sau în apropierea surselor de căldură.
-  Acest dispozitiv nu este destinat utilizării de către persoane (inclusiv copii) cu abilități fizice, senzoriale sau mentale reduse sau lipsă de experiență și cunoștințe, cu excepția cazului în care persoana responsabilă pentru siguranța lor le-a învățat corect și utilizați dispozitivul cu atenție.
-  Nu lăsați ferestrele sau ușile deschise mult timp când aparatul de aer condiționat funcționează.
-  Nu direcționați fluxul de aer către plante sau animale.
-  Expunerea directă prelungită la fluxul de aer rece al aparatului de aer condiționat poate avea consecințe negative asupra plantelor și animalelor.
-  Împiedicați aparatul de aer condiționat să intre în contact cu apa
-  Deteriorarea izolației electrice poate duce la electrocutare.
-  Nu ridicați și nu așezați obiecte pe unitatea externă.
-  Nu introduceți niciodată un băț sau un obiect similar în aparat. Acest lucru poate provoca vătămări.
-  Copiii trebuie supravegheați astfel încât să nu se joace cu aparatul.
-  Dacă cablul de alimentare este deteriorat, acesta trebuie înlocuit de un instalator, tehnician de service sau tehnicieni calificați.

DENUMIREA PIESELOR

UNITATE INTERIOARĂ

Nº	Nume
1	Panoul frontal
2	Filtru de aer
3	Filtru suplimentar (dacă instalat)
4	Afişaj LED
5	Receptor de semnal
6	Capacul blocului Terminal
7	Generator de ioni (dacă este instalat)
8	Fereastra orb
9	Buton de urgenţă
10	Plăcuţa de identificare internă bloc
11	Jaluzele Cu Flux De Aer
12	Telecomandă

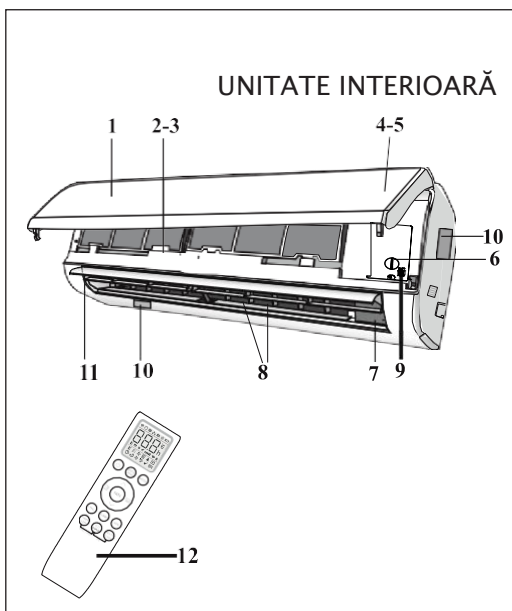

UNITATE EXTERNĂ

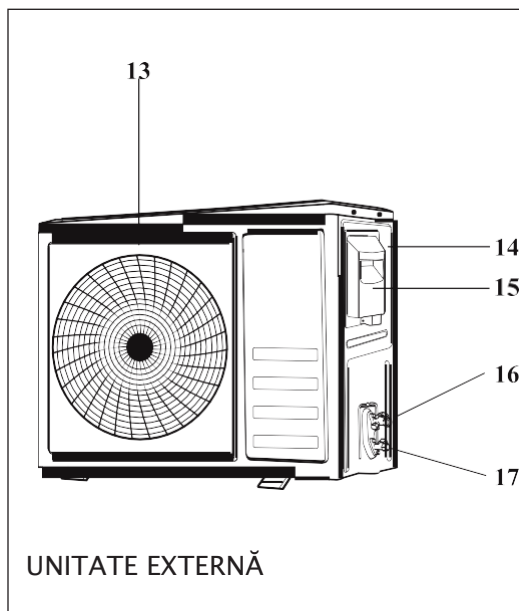

Nº	Nume
13	Grătar de evacuare a aerului
14	Plăcuţă de identificare externă bloc
15	Capacul blocului Terminal
16	Supapă de gaz
17	Supapă de lichid

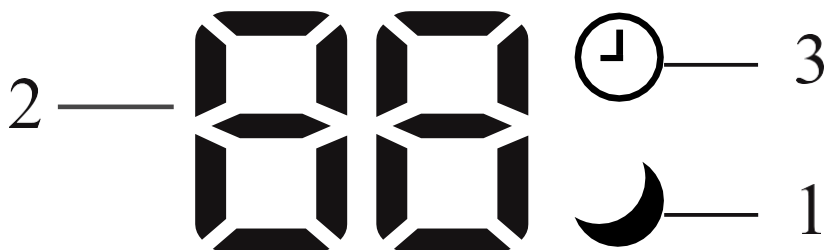

Notă: cifrele prezentate aici corespund numai în termeni generali dispozitivului. Aspectul dispozitivului achiziţionat și al pieselor sale poate diferi.

AFIȘAJ UNITATE INTERIOARĂ



Nº	Indicator	Indicator	Scopul indicatorului
1	Indicator de somn		Modul de repaus
2	Afișarea temperaturii (dacă este disponibilă) / cod de eroare		1) Arată temperatura setată în Celsius sau Fahrenheit 1) Afișează codul de eroare atunci când apariția unei defecțiuni
3	Timer		Modul cronometru



Aspectul și locația comutatoarelor și indicatorilor în diferite modele pot diferi, dar scopul lor este același.

Operațiune de urgență

Dacă telecomanda nu funcționează sau este necesară întreținerea, urmați acești pași:

Deschideți și ridicați panoul frontal într-un unghi pentru a ajunge la butonul de urgență.

Pentru un model cu modul de încălzire—apăsați Mai întâi butonul de urgență, dispozitivul va funcționa în modul COOL (răcire). Apăsați A doua oară în 3 secunde, dispozitivul va funcționa în modul de căldură. Apăsați A treia oară după 5 secunde, dispozitivul se va opri.

Numai pentru modelele cu modul de răcire
– Apăsați butonul de urgență, dispozitivul va funcționa în modul rece, Apăsați din nou, dispozitivul se va opri.

Funcția de reluare automată

Dispozitivul este preconfigurat utilizând funcția de repornire automată. În cazul unei întreruperi bruște de curent, modulul își amintește condițiile de setare înainte de întreruperea curentului. Când actualizarea este actualizată, dispozitivul va reporni automat cu setările anterioare salvate de funcția de memorie.

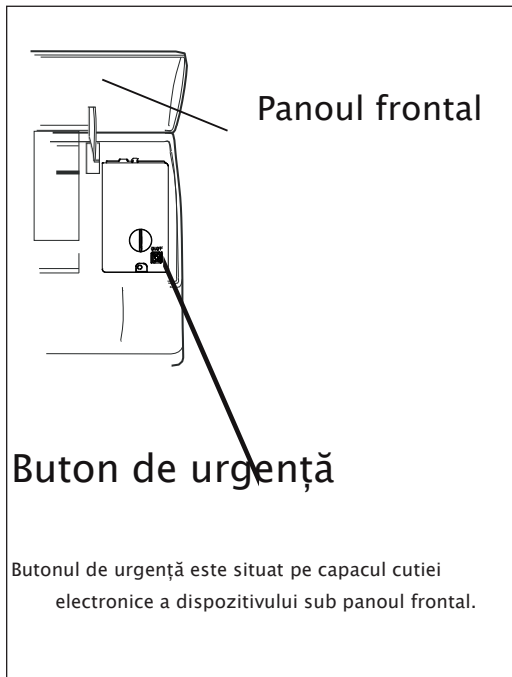

Aspectul și locația comutatoarelor și indicatorilor în diferite modele pot diferi, dar scopul lor este același.

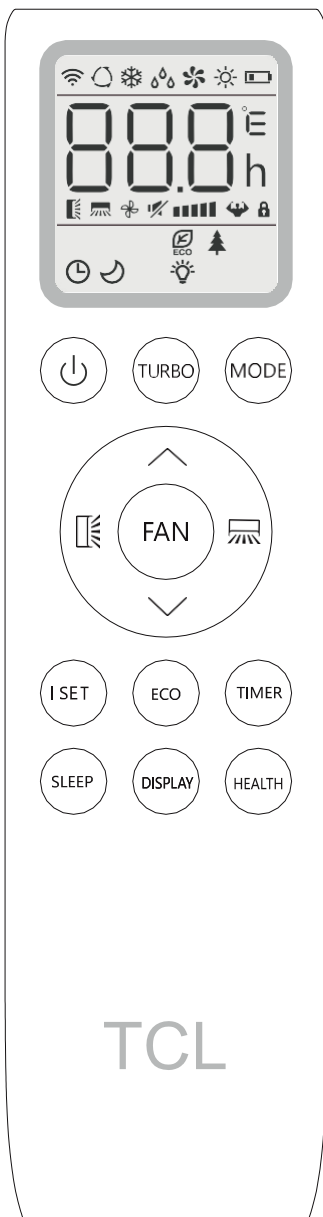



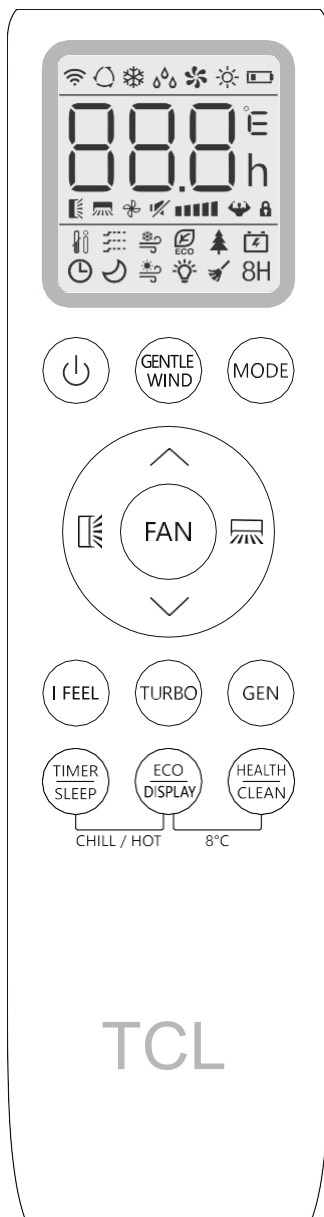



Pentru modele ON/OFF



Pentru modele INVERTER

TELECOMANDĂ

Nº	Buton	Nume
1	 ON/OFF [pornit/oprit]	Pornirea/oprirea aparatului de aer condiționat
2	GENTLE WIND [vânt blând]	Activare GENTLE WIND
3	MODE [mod]	Selectarea modului de operare
4	 TEMP UP [creștere]	Creșterea temperaturii sau a timpului cu unul
5	 TEMP DN [încetinește]	Scăderea temperaturii sau a timpului cu unul
6		Reglarea verticală a direcției fluxului de aer (opțional)
7		Reglarea orizontală a direcției fluxului de aer
8	FAN [fan]	Selectarea vitezei ventilatorului: automat / silențios / scăzut / mediu-scăzut / mediu / mediu-înalt / mare / turbo
9	I FEEL	Activare I FEEL
10	I SET	Activare I SET
11	TURBO [турбо]	Activarea / dezactivarea modului Turbo
12	GEN [generator]	Pornirea / oprirea generatorului
13	TIMER/SLEEP [timer / somn]	Pornirea / oprirea funcției temporizatorului și a modului de repaus
14	ECO/DISPLAY	Activarea / dezactivarea modului ECO și a luminii de fundal a afișajului LED
15	HEALTH/CLEAN	Activarea / dezactivarea funcției de sănătate și curățarea automată
16	TIMER/SLEEP + ECO/DISPLAY	Activarea / dezactivarea funcțiilor CHILL WIND та HOT WIND
17	ECO/DISPLAY + HEALTH/CLEAN	Activarea / dezactivarea funcțiilor 8°C HEATING
18	 (^ + v)	Pentru a activa funcția de blocare pentru copii, Apăsați și mențineți apăsată butoanele Mai mult de 3 secunde.

Afișajul și unele funcții ale telecomenzii pot varia în funcție de model. Forma și poziția butoanelor și indicatoarelor pot varia în funcție de model, dar funcția lor este aceeași.

Dispozitivul confirmă recepția corectă a fiecărui buton cu un semnal sonor.



























Este posibil ca unele funcții să lipsească în aparatul de aer condiționat, când apăsați câteva butoane de pe telecomandă, veți auzi un bip, dar este posibil ca aparatul de aer condiționat să nu funcționeze, pentru asta ne cerem scuze.

TELECOMANDĂ

Afișaj telecomandă

Semnificația simbolurilor ecranului de afișare cu cristale lichide

Nº	Simbol	Nume
1		Indicator mod automat
2		Indicator de răcire
3		Indicator de dezumidificare
4		Indicatorul "numai funcționarea ventilatorului"
5		Indicator mod încălzire
6		Indicator de alimentare a bateriei
7		Indicator de temperatură / ceas
8	 sau 	Indicator de rotație a obturatorului
9		Indicator mod silențios
10		Indicator viteză ventilator
11	 Flash-uri	Indicator automat al modului ventilator
12		Indicator Mod TURBO
13		Indicator de blocare pentru copii [blocare pentru copii]
14		Mă simt indicator [mă simt]
15		Indicator de vânt blând [vânt blând]
16		Indicator de vânt rece [debit rece]
17		Indicator ecologic [mod economic]
18		Indicator de sănătate [mod de sănătate]
19		Indicator mod Generator
15		Indicator Mod temporizator
21		Indicator Mod repaus
22		Indicator de vânt cald [debit cald]
23		Afișaj indicator de iluminare din spate
24		Indicator funcție de autocurățare
25	8H	Indicator de incalzire la 8 cp

Cum se instalează bateriile

Scoateți capacul bateriei glisându-l în direcția săgeții.

Introduceți bateriile noi astfel încât bateriile (+) și (-) să fie poziționate corect.

Închideți compartimentul bateriei cu capacul, glisându-l la loc.

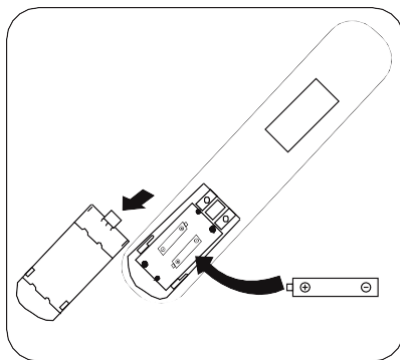

Utilizați 2 baterii AAA LRO de 1,5 V ("pinky"). Nu utilizați baterii reîncărcabile. Bateriile vechi sunt înlocuite cu altele noi atunci când luminozitatea afișajului scade.

Bateriile uzate trebuie aruncate în conformitate cu reglementările țării de utilizare.

- 1. Direcționați MPC către aparatul de aer condiționat.
- 2. Nu trebuie să existe interferențe între PC și receptorul semnalului aparatului de aer condiționat.
- 3. Nu lăsați MPC în lumina directă a soarelui.
- 4. Păstrați MPC la o distanță de cel puțin 1 m de televizor și alte aparate electrice.

Recomandări pentru plasarea și utilizarea MPC (dacă există). MPC poate fi așezat pe un suport special de perete.

MODURI DE OPERARE

Aerul intră în aparatul de aer condiționat cu ajutorul unui ventilator prin grila de pe panoul frontal și trece prin filtru, fiind curățat de la poluare. Aerul este apoi trimis la schimbătorul de căldură, unde este răcit și uscat sau se încălzește.

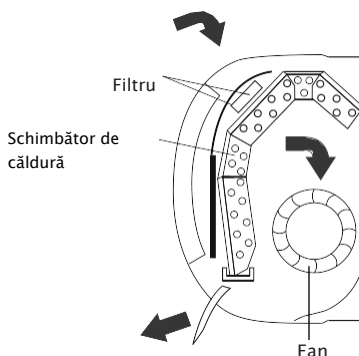

La sfârșitul ciclului, ventilatorul pompează aer proaspăt în cameră, direcția fluxului de aer este reglată de jaluzele care se mișcă în sus și în jos și care pot fi deplasate manual spre stânga sau spre dreapta folosind Deflectoare verticale (pentru unele modele, jaluzelele verticale pot fi, de asemenea, controlate automat de motor)

Pornirea/oprirea aparatului de aer condiționat

Apăsați butonul  pentru a porni și opri aparatul de aer condiționat.

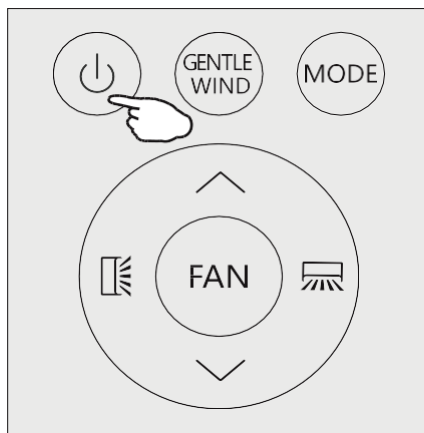

Modul de răcire

 Funcția de răcire permite aparatului de aer condiționat să răcească camera și, în același timp, reduce umiditatea aerului.

Pentru a activa funcția (COOL), țineți apăsat butonul MODE până când simbolul apare pe ecran  (COOL).

Pentru un buton suplimentar, abo setați temperatura mai mică, mai jos decât în camera.

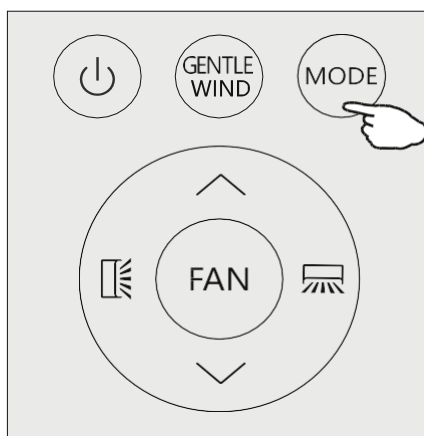

MODURI DE OPERARE

Modul de încălzire

 Funcția de încălzire permite aparatului de aer condiționat să încălzească aerul.

Pentru a activa funcția (HEAT), țineți apăsat butonul MODE până când simbolul apare pe ecran  (HEAT).

Utilizați butonul sau setați temperatura mai mare decât în cameră.

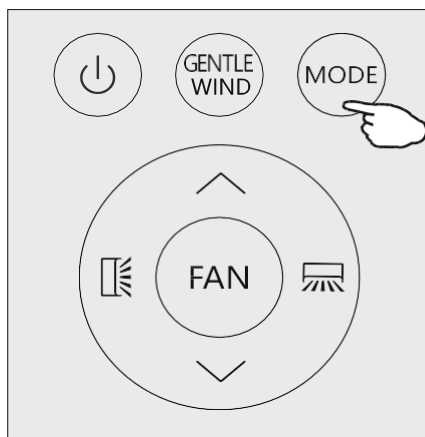

 În modul de căldură, dispozitivul poate activa automat ciclul de dezghețare pentru a evita înghețarea condensatorului și pentru a restabili funcția de schimb de căldură. Această procedură durează de obicei 2-10 minute. În timpul dezghețării, ventilatorul unității interioare nu mai funcționează. După dezghețare, aparatul de aer condiționat trece automat în modul de încălzire.

Modul de dezumidificare

 Această funcție reduce umiditatea aerului pentru a face camera mai confortabilă.



Pentru a seta modul (DRY), apăsați MODE până când apare simbolul,  pe ecran. Funcția presetare automată este activată.

Modul ventilator

 Modul ventilator, Numai ventilația aerului interior.

Pentru a seta modul (ventilator), apăsați MODE până când acest simbol apare pe ecran .

Mod Automat

 Pentru a seta modul (AUTO), apăsați MODE până când simbolul apare pe ecran .

(AUTO) modul este setat automat în funcție de temperatura camerei.

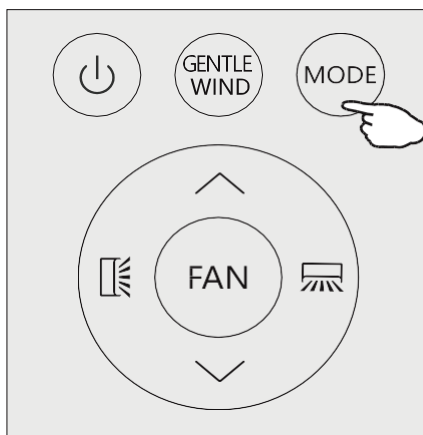

MODURI DE OPERARE

Schimbarea vitezei ventilatorului

Apăsăți butonul (FAN) și setați viteza ventilatorului în moduri AUTO / MUTE / LOW / MID-LOW / MID / MID-HI / HIGH / TURBO.

Clipește...



Controlul direcției fluxului de aer

1.4- flux de aer străin (vertical și orizontal):

A) Apăsăți , pentru a activa jaluzele orizontale pentru swinging de sus în jos. Atingeți din nou pentru a opri jaluzele să se balanseze.

B) Apăsăți , pentru a activa jaluzele verticale pentru swinging de la stânga la dreapta. Atingeți din nou pentru a opri jaluzele să se balanseze. ((Această funcție este una).

2. Flux de aer vectorial precis:

A) Apăsăți  și țineți apăsat timp de 1 secundă, jaluzele se vor transforma într-un flux de aer vector orizontal, puteți alege un unghi mic de rotație:

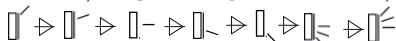

Pentru a opri alegerea, țineți apăsat  încă o dată în 5 secunde, ieșiți din fluxul de aer vectorial orizontal.

B) Clic  și țineți apăsat timp de 1 secundă, jaluzele se vor transforma într-un flux de aer vectorial vertical, puteți alege un unghi mic de rotație:



Pentru a opri alegerea, țineți apăsat  încă o dată în 5 secunde, ieșiți din fluxul de aer vectorial vertical. ((Această funcție este una).

3. Dacă jaluzelele verticale sunt reglate manual, ele deplasează și fluxul de aer drept, spre dreapta sau spre stânga.

 Reglarea manuală a jaluzelelor trebuie efectuată atunci când aparatul este oprit!

 Nu așezați niciodată jaluzele automate manual, mecanismul delicat poate fi grav deteriorat!

 Nu introduceți degetele sau obiecte în orificiul de evacuare a aerului! Un astfel de contact accidental poate duce la daune imprevizibile sau leziuni.

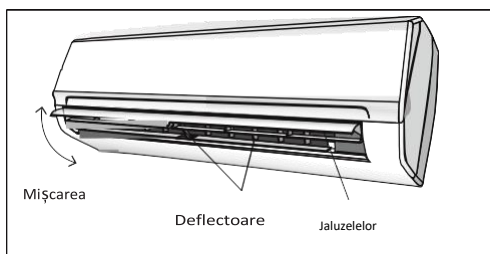
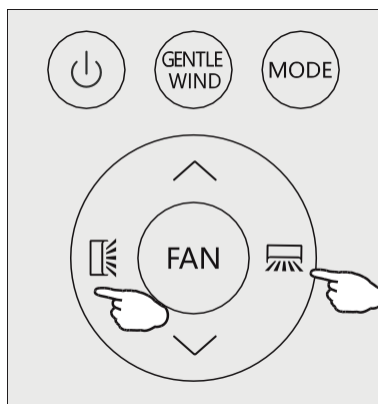
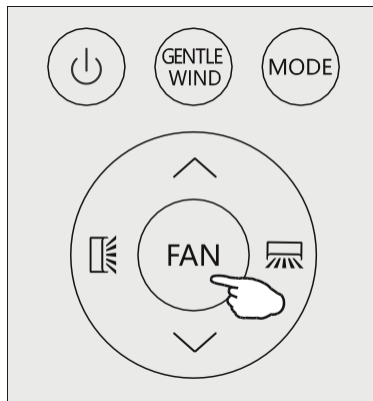

MODURI DE OPERARE

Funcție GENTLE WIND (opțiune)

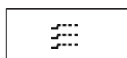

În acest mod, dispozitivul își închide jaluzelele verticale, aerul curge prin găurile din jaluzele, camera este rece, dar nu există fluxuri directe de aer.

Apăsați scurt butonul (GENTLE WIND), pe afișaj va apărea un indicator , și dispozitivul va funcționa în modul (GENTLE WIND). Faceți clic din

Notă:

Funcția (GENTLE WIND) este disponibilă numai în modul de răcire.

Funcție I FEEL (opțiune)



Această funcție permite MPC să măsoare temperatura în luna curentă și să trimită acest semnal către aparatul de aer condiționat pentru a optimiza temperatura din jurul tău.

Clic buton (I FEEL) pentru a activa funcția,  va apărea pe ecran. Clic încă o dată pentru a dezactiva această caracteristică.

După 2 ore, funcția se va opri automat.

Funcție TURBO



Apăsați butonul (TURBO), va apărea pe ecran. Faceți clic din nou pentru a dezactiva această caracteristică.

În modul COOL / HEAT, când selectați funcția (TURBO), aparatul va funcționa cu răcire rapidă/încălzire rapidă la cea mai mare viteză a ventilatorului.

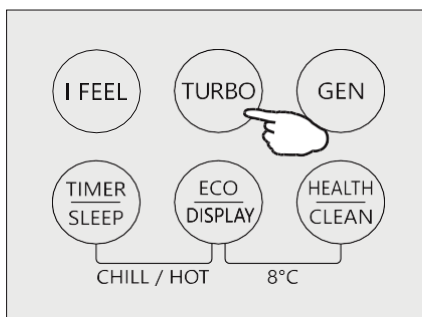
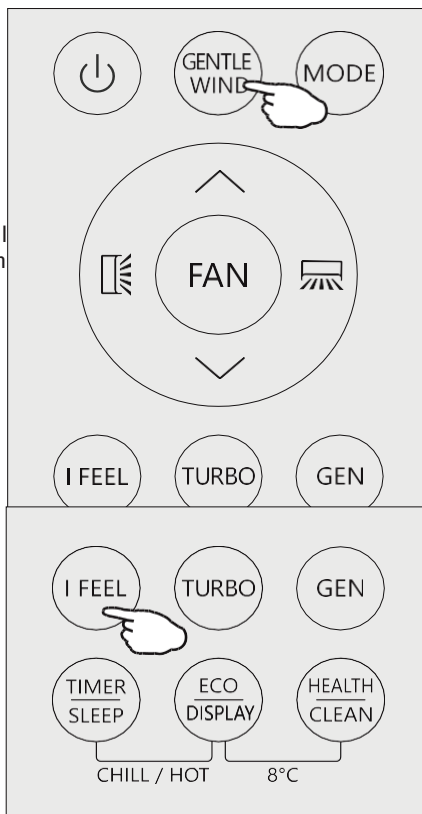

MODURI DE OPERARE

Funcție GENERATOR (opțiune)



Aparatul de aer condiționat funcționează în modul (GENERATOR), este util pentru o zonă de putere netă instabilă.

În modul (GEN), puteți selecta nivelul actual al unității. În acest mod, există trei niveluri (L1, L2, L3), iar curentul crește alternativ.

Pentru a activa funcția (GEN), apăsați butonul (GEN) și nivelul actual al unității va circula așa cum se arată mai jos:

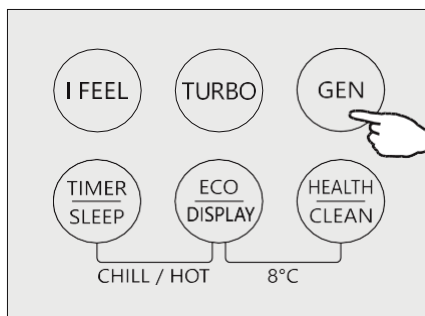

OFF → L3 → L2 → L1

Curent de funcționare (%din curentul nominal): L1: 30%, L2: 50%, L3: 70%

Pentru a anula această funcție, apăsați (GEN) până când pe afișaj apare OFF.

Modul SLEEP



În acest mod, aparatul de aer condiționat reglează automat temperatura și viteza ventilatorului pentru a face camera mai confortabilă în timpul nopții.

Apăsați butonul (SLEEP) și țineți apăsat timp de 2 secunde pentru a activa modul de repaus (SLEEP), va apărea pe ecran.

Țineți apăsat timp de 2 secunde din nou pentru a anula acest mod.

După 10 ore de funcționare în modul (SLEEP), aparatul de aer condiționat va trece la modul de setare anterior.

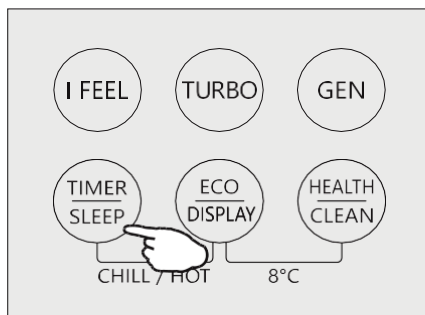

Funcție ECO



În acest mod, dispozitivul setează automat modul de economisire a energiei.

Apăsați butonul (ECO), pe afișaj va apărea un indicator , și dispozitivul va funcționa în modul (ECO). Faceți clic din nou pentru a anula.

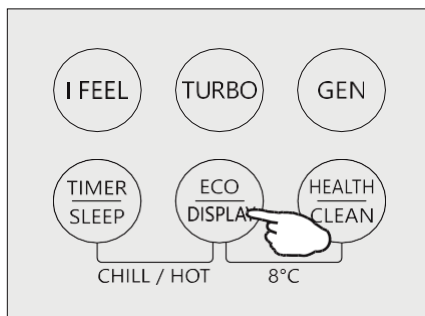

Notă:
Funcția ECO este disponibilă atât în modurile de răcire, cât și în cele de încălzire.

MODURI DE OPERARE

Afișaj LED pornit / oprit

Apăsați butonul (DISPLAY) și țineți apăsat timp de 2 secunde pentru a porni/opri indicatorul LED.

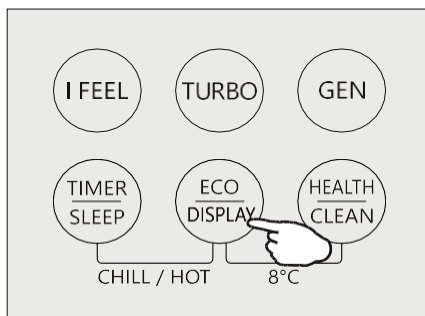

Funcție HEALTH (opțiune)

Apăsați butonul (HEALTH), pentru a activa / ieși funcții de sănătate, cum ar fi generator de ioni/plasmă, etc.

Notă:

Funcția (HEALTH) nu este disponibilă când aparatul de aer condiționat este oprit.

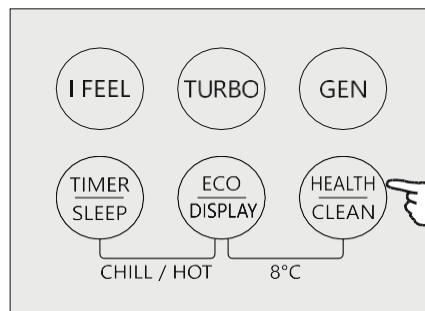

Funcție SELF-CLEAN (opțiune)

1. Această funcție ajută la curățarea evaporatorului de acumularea de murdărie, bacterii etc.
2. Opriți aparatul de aer condiționat, apăsați butonul (CLEAN), pentru a introduce această funcție, iar afișajul unității interioare va afișa (CL).
3. Această funcție va funcționa timp de aproximativ 30 de minute și se va opri automat. Veți auzi 2 bipuri când este terminat sau anulat.
4. Este normal dacă există un zgomot în timpul acestui proces funcțional, deoarece materialele plastice se extind împreună cu încălzirea și frigul.
5. Vă sugerăm să utilizați această funcție în astfel de condiții de mediu pentru a evita anumite funcții de protecție.

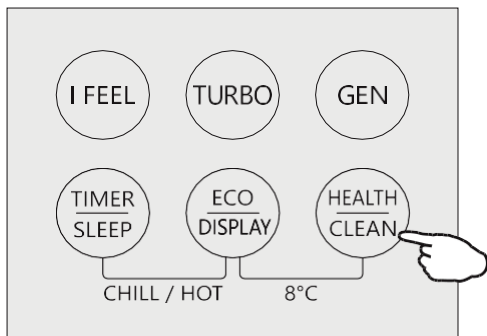

Unitate interioară	Temperatura <30°C
Unitate externă	5°C < Temperatura < 30°C

6. Vă sugerăm să utilizați această caracteristică o dată la 3 luni.

MODURI DE OPERARE

Modul temporizator- TIMER opriți



Pentru a opri automat aparatul de aer condiționat.

După pornirea aparatului de aer condiționat, apăsați butonul TIMER, apoi utilizați butoanele și setați ora pentru a opri aparatul de aer condiționat. Apăsați din nou butonul temporizator pentru a începe numărătoarea inversă.

Notă: pentru a anula funcția instalată, trebuie să apăsați din nou butonul temporizator.

Notă: Dacă există o pană de curent, trebuie să resetați cronometrul.

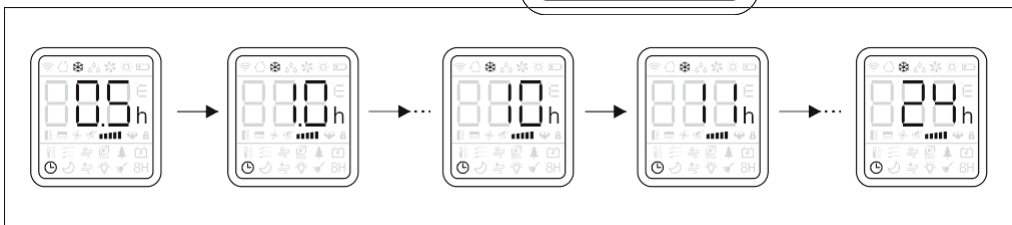
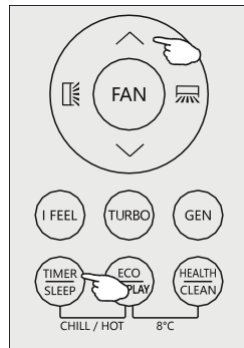

Modul temporizator- TIMER porniți



Pentru a porni automat aparatul de aer condiționat.

Când aparatul de aer condiționat este oprit, apăsați butonul (TIMER) și apăsați butoanele

și , pentru a seta cantitatea dorită de timp înainte de a porni aparatul de aer condiționat. Apăsați din nou butonul (TIMER) pentru a începe numărătoarea inversă.

Când setarea temporizatorului este terminată, puteți seta modul de funcționare, viteza ventilatorului, temperatura dorită, debitul de aer, când aparatul de aer condiționat este pornit.

Notă: pentru a anula funcția instalată, trebuie să apăsați din nou butonul (TIMER).

Notă: Dacă există o pană de curent, trebuie să resetați cronometrul.

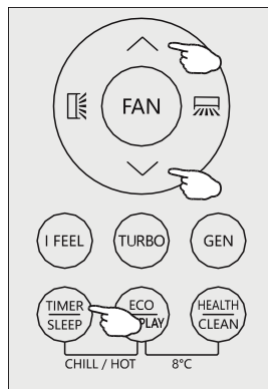

MODURI DE OPERARE

Funcție CHILL WIND / HOT WIND (opțiune)



1. În modul de răcire, apăsați butoanele TIMER / SLEEP și ECO / DISPLAY și țineți apăsat timp de 2 secunde pentru a activa funcția (CHILL WIND).
2. În modul Încălzire, apăsați ambele butoane TIMER/ SLEEP și ECO / DISPLAY și țineți apăsat timp de 2 secunde pentru a activa funcția (HOT WIND).
3. Apăsați ambele butoane TIMER / SLEEP și ECO / DISPLAY și obțineți în 2 secunde pentru a ieși din funcții (CHILL WIND) dacă (HOT WIND).

Funcție 8°C HEATING (opțiune)

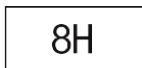

1. Apăsați butoane ECO / DISPLAY și HEALTH / CLEAN și țineți apăsat timp de 2 secunde pentru a activa (8°C HEATING).

2. Dacă aparatul de aer condiționat este în modul standby, această funcție permite aparatului de aer condiționat să pornească automat încălzirea atunci când temperatura camerei este egală sau mai mică de 8°C, acesta va reveni în modul standby dacă temperatura este egală sau mai mare de 18 °C.

3. Când aparatul de aer condiționat a fost oprit, apăsați butoanele ECO / DISPLAY și HEALTH / CLEAN, și ajunge în termen de 2 secunde pentru a ieși (8°C HEATING).

Funcție I SET (opțiune)

În fiecare dintre moduri COOLING/HEATING/FAN/DRY este posibilă reglarea temperaturii (COOLING/ HEATING), viteza ventilatorului (COOLING/HEATING/FAN) și jaluzele swinging, după cum doriți. Apăsând butonul (I SET) timp de 3 secunde, mesajul (AU) va apărea pe afișaj.

Afișajul de pe telecomandă va schimba iluminarea și va funcționa și va aminti aceste setări. Le puteți schimba repetând operațiile de mai sus.

În fiecare dintre moduri COOLING/HEATING/FAN/DRY prin apăsarea butonului (I SET), funcția este activată.

Aparatul de aer condiționat va funcționa cu setările preferate atunci când vedeți inscripția intermitentă (AU) pe telecomandă. Apăsați din nou sau alte butoane pentru a anula această funcție.

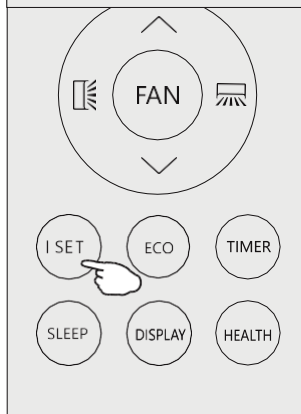
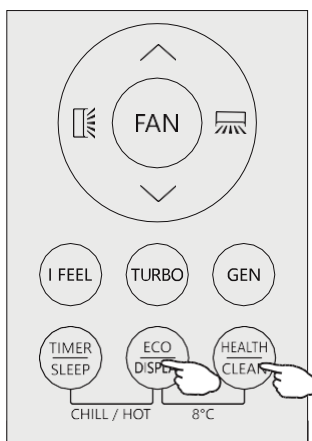
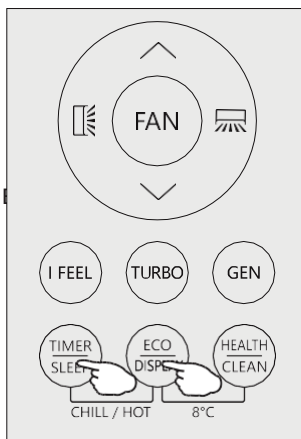

PROTECȚIA AUTOMATĂ A APARATULUI DE AER CONDIȚIONAT

Aparatul de aer condiționat este programat pentru condiții de viață confortabile și favorabile, dacă este utilizat într-un mediu diferit, așa cum este indicat mai jos, unele funcții de siguranță pot intra în vigoare.

AER CONDIȚIONAT START-STOP (ON-OFF)

Mod de operare	Răcire	Încălzire	Dezumidificare
Temperatura			
În interior	17°C ~32°C	0°C ~30°C	17°C ~32°C
Din afară	15°C ~43°C	-7°C ~24°C	15°C ~43°C

AER CONDIȚIONAT INVERTOR

Mod de operare	Răcire	Încălzire	Dezumidificare
Temperatura			
În interior	17°C ~32°C	0°C ~30°C	17°C ~32°C
Din afară	-15°C ~53°C	-20°C ~30°C	-15°C ~53°C
		-30°C ~30°C Pentru modelele cu temperatură scăzută set	



Dispozitivul nu se declanșează imediat dacă a fost pornit după oprire sau după schimbarea modului în timpul funcționării. Aceasta este o acțiune comună de autoapărare, trebuie să așteptați aproximativ 3 minute.



Putere și eficiență conform încercării efectuate la sarcină maximă.*

** Cerere pentru cea mai mare viteză a motorului ventilatorului intern și unghiul maxim de deschidere a supapelor și deflectoarelor.*

GHID DE INSTALARE – – – NOTE IMPORTANTE

■ Note importante

- Aparatul de aer condiționat pe care îl cumpărați trebuie instalat de un tehnician calificat.
- Orice acțiune necorespunzătoare la reumplerea agentului frigorific poate duce la vătămări grave.
- Verificarea etanșeității trebuie efectuată după finalizarea instalării.
- Înainte de a întreține sau repara aparatul de aer condiționat folosind agent frigorific, este necesar să efectuați o verificare de siguranță pentru a minimiza riscul de incendiu.
- *Este necesar să utilizați dispozitivul conform Procesului stabilit pentru a minimiza orice risc asociat cu gazele sau vaporii inflamabili în timpul funcționării.



■ Instrumente speciale

Numele instrumentului	Cerință de utilizare
Mini Pompă De Vid	Ar trebui să fie o pompă de vid rezistentă la explozie; poate garanta o anumită precizie, iar gradul său de vid ar trebui să fie sub 10 Pa.
Dispozitiv de realimentare	Trebuie să fie un dispozitiv special de umplere rezistent la explozie; au o anumită precizie și abaterea sa la-umplutura nu trebuie să depășească 5 g.
Senzor de scurgere	Ar trebui calibrat în mod regulat și viteza sa anuală scurgerile nu trebuie să depășească 10g.
Manometru	A) Manometrele trebuie calibrate în mod regulat. B) Manometrul utilizat pentru R410A poate fi utilizat pentru agentul frigorific R32.
Extinctor	La instalarea și întreținerea aparatului de aer condiționat, este necesar să aveți la dumneavoastră un stingător (stingătoare). Ar trebui să existe două sau mai multe tipuri de stingătoare cu pulbere uscată, dioxid de carbon și spumă la locul de service și astfel de stingătoare trebuie amplasate în locuri special desemnate, cu vizibile- cuști și în locuri convenabile.

GHID DE INSTALARE – – – NOTE IMPORTANTE

Principii de siguranță în timpul instalării



Flacăra deschisă este interzisă



Ventilație necesară



Purtați îmbrăcăminte
de protecție



Purtați
mănuși antistatice



Nu utilizați un
telefon mobil

- | | |
|--|---|
| <ul style="list-style-type: none">• Sensor de scurgere a agentului frigorific• Necesară la locul de instalare | <p>Imaginea din dreapta arată un model important al unui senzor de scurgere a agentului frigorific.</p> |
|--|---|



FII ATENT:

1. locul de instalare trebuie să fie bine ventilat.
2. locul de instalare și întreținere a aparatului de aer condiționat folosind agentul frigorific R32 trebuie protejat de foc deschis sau sudură, fumat, cuptor de uscare sau orice altă sursă de căldură peste 5480c, care produce cu ușurință un foc deschis.
3. La instalarea aparatului de aer condiționat, trebuie luate măsuri antistatice adecvate, cum ar fi purtarea de îmbrăcăminte antistatică și/sau mănuși.
4. Este necesar să alegeți un loc convenabil pentru instalare sau întreținere, unde prizele și ieșirile de aer ale unităților interioare și exterioare nu vor fi înconjurată de interferențe sau aproape de nicio sursă de căldură sau mediu exploziv.
5. Dacă apare o scurgere de agent frigorific în timpul instalării unității interioare, este necesar să opriți imediat supapa unității exterioare și tot personalul trebuie să iasă înainte ca agentul frigorific să se scurgă complet în decurs de 15 minute. Dacă produsul este deteriorat, este necesar să îl duceți înapoi la punctul de întreținere și, de asemenea, este interzisă sudarea conductei de agent frigorific sau efectuarea altor operațiuni la locul de operare al utilizatorului.
6. Este necesar să alegeți un loc în care aerul de la intrare și ieșire din unitatea interioară va fi uniform.
7. Este necesar să se evite locurile în care alte produse electrice, prize și prize de întrerupătoare de alimentare, un dulap de bucătărie, un pat, o canapea și alte obiecte de valoare sunt situate sub liniile de pe ambele părți ale unității interioare.

GHID DE INSTALARE – – – ALEGEREA LOCAȚIEI DE INSTALARE

Unitate interioară

- Instalați unitatea interioară pe un perete solid care nu este supus vibrațiilor.
- Orificiile de admisie și evacuare nu trebuie închise: aerul trebuie să treacă liber prin încăpere.
- *Nu instalați dispozitivul lângă surse de căldură, vapori sau gaze inflamabile.
- Nu instalați dispozitivul în locuri unde va fi expus la lumina directă a soarelui.
- *Selectați o locație în care condensul poate fi drenat cu ușurință și unde poate fi conectat cu ușurință la un dispozitiv extern. Verificați în mod regulat funcționarea echipamentului și lăsați intervalul necesar, așa cum se arată în figură.
- Determinați locul unde se poate ajunge cu ușurință la filtru.

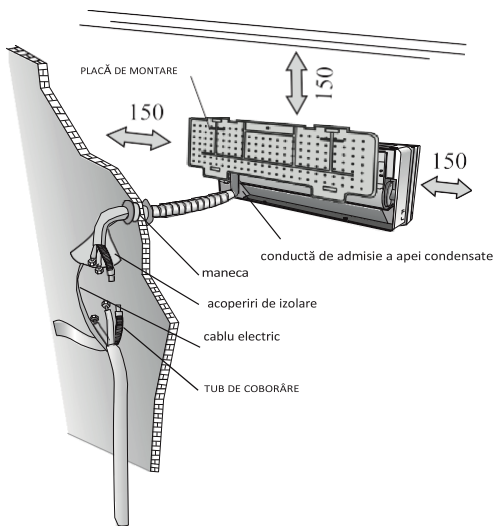

Unitate externă

- Nu instalați unitatea exterioară lângă surse de căldură, vapori sau gaze inflamabile.
- Nu instalați în locuri prea vântoase sau interzise.
- Nu instalați în locuri unde oamenii trec adesea. Alegeți un loc în care ieșirea aerului și sunetele de lucru nu vor interfera cu vecinii.
- Nu instalați dispozitivul în locuri unde va fi expus la lumina directă a soarelui (dacă este necesar, utilizați protecție care nu trebuie să interfereze cu fluxul de aer).
- Lăsați loc, așa cum se arată în figură, pentru circulația liberă a aerului.
- Instalați unitatea externă într-un loc sigur și securizat.
- Dacă unitatea externă este supusă vibrațiilor, instalați garnituri de cauciuc pe picioarele unității.

ÎN IMAGINE

spațiu minim rezervat, mm

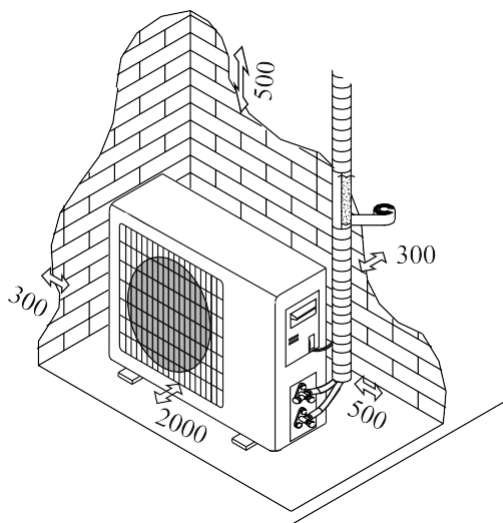

Cumpărătorul trebuie să se asigure că persoana și / sau compania care va instala, întreține sau reparați acest aparat de aer condiționat, are calificări și experiență de lucru.

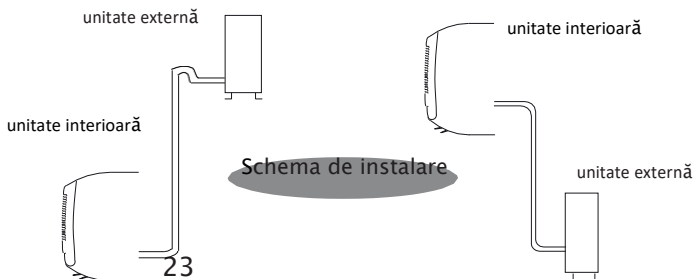

GHID DE INSTALARE – – – INSTALARE

Înainte de a începe instalarea, determinați locația unităților interioare și exterioare, ținând cont de spațiul minim alocat în jurul blocurilor.

! Nu instalați aparatul de aer condiționat într-o cameră umedă, cum ar fi o baie sau o spălătorie etc.

! Locația de instalare trebuie să fie la o înălțime de cel mult 250 cm deasupra podelei.

Pentru a instala, urmați acești pași:

Instalarea panoului de montare

1. Instalați întotdeauna panoul din spate orizontal și vertical.
2. Găuriți găuri adânci de 32 mm în perete pentru a fixa panoul;
3. Introduceți ancorele de plastic în gaură;
4. Fixați panoul din spate pe perete cu ajutorul șuruburilor autofiletante.
5. Asigurați-vă că panoul din spate este fixat suficient de ferm pentru a susține greutatea.

Notă: forma plăcii de montare poate diferi de cele de mai sus, dar metoda de instalare.

Găurirea unei găuri în perete pentru conductă

1. Faceți o gaură pentru conductă (f65) în perete cu o ușoară pantă în jos spre exterior.
2. Introduceți cuplajul țevii în orificiu pentru a preveni deteriorarea conductei de conectare și a cablajului atunci când treceți prin orificiu.

! Gaura trebuie înclinată în jos spre exterior.

Notă: țineți conducta de scurgere în jos spre orificiul din perete, altfel pot apărea scurgeri.

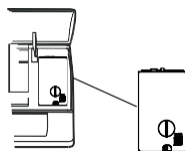
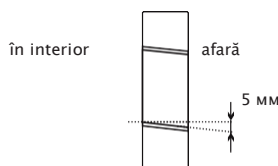
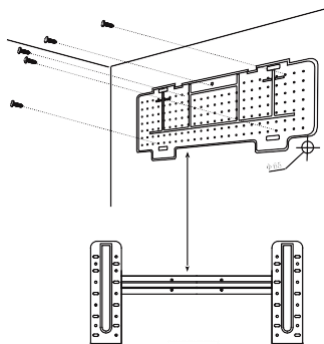

Conexiune electrică-unitate interioară

1. Deschideți panoul frontal.
2. Scoateți capacul așa cum se arată în imagine.
3. Conexiunile electrice sunt prezentate în schema electrică situată în partea dreaptă a dispozitivului sub panoul frontal.
4. Conectați firele de cablu la bornele uruburilor, urmând numerotarea, utilizați firele de dimensiunea corespunzătoare pentru intrarea sursei de alimentare (consultați placa de pe dispozitiv) și în conformitate cu toate cerințele de siguranță aplicabile.

! Cablul care conectează unitatea externă și internă trebuie să fie adecvat trebuie să fie adecvat pentru utilizare în exterior.

! Accesul la ștecher trebuie asigurat, de asemenea, după instalarea dispozitivului, astfel încât să poată fi scos dacă este necesar.

! Este necesar să se asigure o împământare adecvată.

! Dacă cablul de alimentare este deteriorat, acesta trebuie înlocuit la Centrul de service.

Notă: În plus, puteți conecta firele la placa principală a unității interioare conform modelului fără un

Conectarea conductei de agent frigorific

Conducta poate fi așezată în 3 direcții, indicate de numerele din figură. Când așezați conducta în direcția 1 sau 3, Tăiați cu un cuțit, o creștătură de-a lungul creștăturii de pe partea laterală a unității interioare.

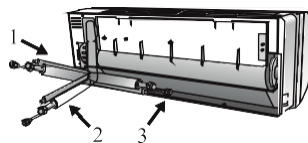

Rulați conducta în direcția orificiului din perete și legați conductele de cupru, conducta de scurgere și cablurile de alimentare împreună cu banda, conducta de scurgere pe partea inferioară, astfel încât apa să poată curge liber.

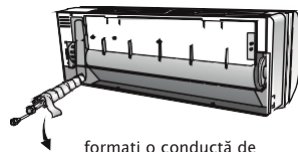

formați o conductă de

- Nu scoateți capacul din țeavă înainte de a fi conectat pentru a evita umezeala sau murdăria.

- Dacă țeava este îndoită sau trasă prea des,

va deveni greu. Nu îndoiți conducta de mai mult de trei ori la un moment dat.

- Când scoateți țeava laminată, îndreptați-o, desfăcându-vă ușor, așa cum se arată în figură.

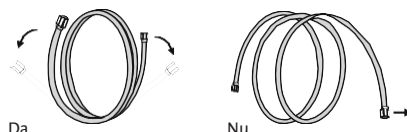

continuarea conductei de rulare

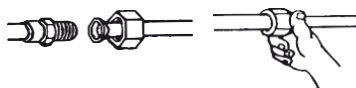

Conectarea la unitatea interioară

1. Scoateți capacul conductei unității interioare (asigurați-vă că nu există resturi în interior).
2. Introduceți piulița și instalați flanșa la capătul extrem al conductei de conectare.
3. Strângeți racordul folosind două chei care se rotesc în direcții opuse cu armătura indicată în tabelul de la pagina 30.
4. Pentru agentul frigorific R32, conectorii mecanici trebuie să fie în aer liber.



cheie

în interior afară

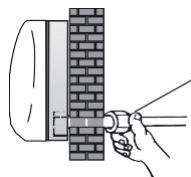

conectorii trebuie să fie în aer liber

Unitate internă de scurgere a apei condensate

Drenajul apei condensate a unității interioare are o importanță primordială atunci când este instalat corect.

1. Așezați furtunul de scurgere sub conductă, având grijă să nu creați blocaje de trafic.
 2. furtunul de evacuare trebuie să se încline în jos pentru a facilita drenajul.
 3. Nu îndoiți furtunul de scurgere și nu lăsați-l proeminent sau răsucit, nu puneți capătul în apă. Dacă furtunul de scurgere este conectat la cablu prelungitor, asigurați-vă că este închis când trece în unitatea interioară.
 4. Dacă conducta este instalată în dreapta, atunci conductele, cablul de alimentare și furtunul de evacuare trebuie distanțate și fixate pe peretele din spate al dispozitivului folosind o conexiune de țeavă.
- 1) Introduceți racordul conductei în fanta corespunzătoare.
 - 2) Apăsăți pentru a conecta racordul conductei la bază.

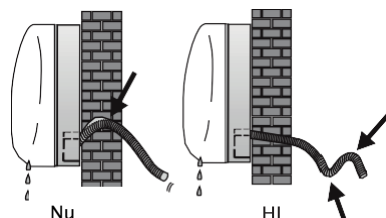

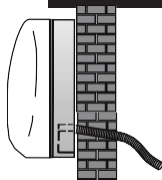

Da

Nu

Instalarea unității interioare

După conectarea conductei, instalați cablurile de conectare conform instrucțiunilor. Acum instalați conducta de scurgere. După conectare, puneți deoparte conducta, cablurile și conducta de scurgere cu izolație material.

1. Aranjați uniform țevile, cablurile și furtunul de evacuare.
2. Asigurați conexiunea țevii cu un material izolant fixându-l cu bandă de vinil.
3. Treceți linia principală prin orificiul din perete și atașați în siguranță unitatea interioară în partea de sus
4. Apăsați ferm partea inferioară a unității interioare pe placa de montare.

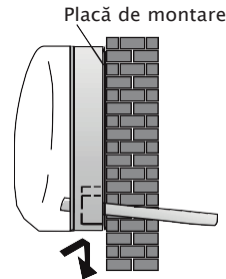
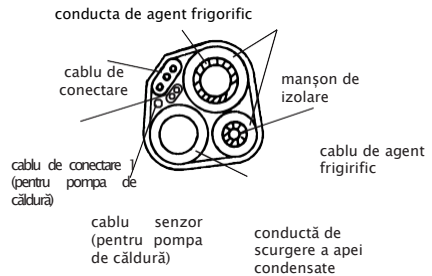
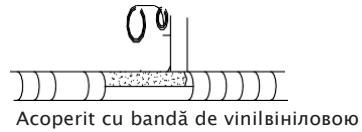

GHID DE INSTALARE – – – INSTALARE

- Unitatea exterioară trebuie montată pe un perete solid și fixată în siguranță.
- Înainte de conectarea conductelor și a cablurilor de conectare, trebuie efectuată următoarea procedură: decideți ce loc este cel mai potrivit pentru perete și lăsați suficient spațiu pentru ca întreținerea să poată fi efectuată cu ușurință. Atașați suportul la perete folosind ancore cu șurub care sunt cele mai potrivite pentru tipul de perete;
- Utilizați un număr mai mare de ancore cu șurub care sunt de obicei necesare pentru a susține greutatea, astfel încât să poată rezista la vibrații în timpul funcționării și să rămână atașate într-o singură poziție mulți ani fără a deșuruba șuruburile.
- Instalarea dispozitivului trebuie efectuată în conformitate cu reglementările.

Unitate de scurgere a condensului exterior (numai pentru modelele de pompe de căldură)

Condensul de apă și gheața formate în unitatea externă în timpul funcționării încălzirii sunt evacuate în conducta de drenaj.

1. Fixați orificiul de scurgere în orificiul de 25 mm situat în partea blocului, așa cum se arată în figură.
2. Conectați orificiul de scurgere și conducta de scurgere.

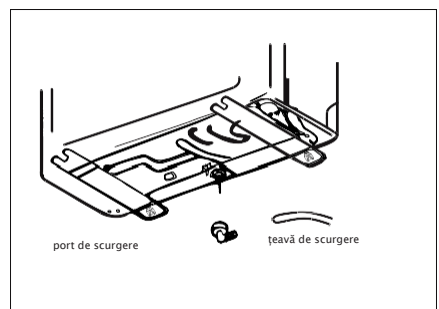

Acordați atenție faptului că apa este drenată într-un loc

potrivit pentru aceasta.

Conexiuni electrice

1. Scoateți maneta de pe panoul lateral drept al unității exterioare.
2. Conectați cablul de alimentare de conectare la panoul terminal. Firul trebuie să se potrivească cu firele unității interioare.
3. Fixați cablul de alimentare de conectare cu o clemă de sârmă.
4. Asigurați-vă că cablul este fixat corespunzător.
5. Este necesar să se asigure o împământare adecvată.

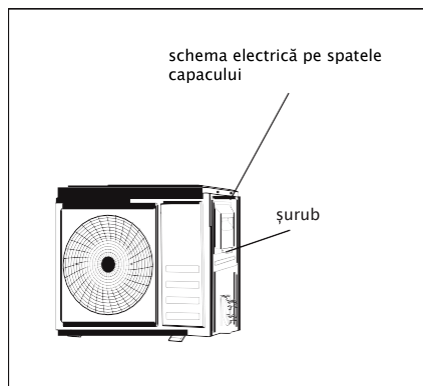

Conducte de conectare

Înșurubați piulițele la cuplajul unității exterioare utilizând aceeași procedură de strângere descrisă pentru unitatea interioară.

Pentru a evita scurgerile, acordați atenție următoarelor puncte:

1. Strângeți piulițele de montare cu două chei. Aveți grijă să nu deteriorați conductele.
2. Dacă nu este suficient de strâns, atunci poate apărea o scurgere. Strângerea excesivă poate provoca scurgeri, deoarece flanșa poate fi deteriorată.
3. Sistemul de blocare constă într-o strângere conexiunii cu o blocare șio cheie rotativă.

Este important de știut: aerul și umiditatea rămase în circuitul agentului frigorific pot duce la defectarea compresorului. După conectarea unităților interioare și exterioare, utilizați o pompă de vid pentru a îndepărta aerul și umiditatea din circuitul agentului frigorific.

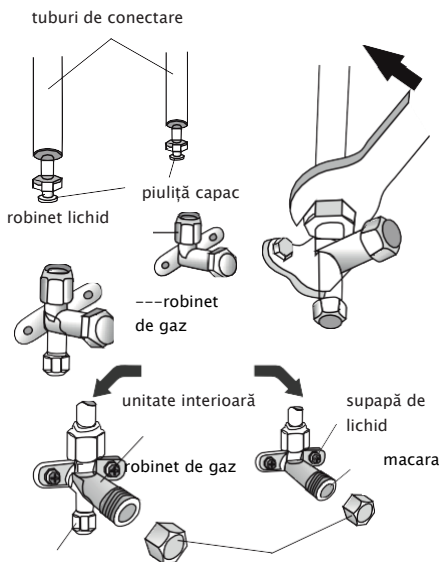

Verificarea presiunii agentului frigorific

Gama de agenți frigorifici rotativi cu aer de joasă presiune R32 și R410A: 0,8–1,2 Mpa; gama de evacuare a aerului de înaltă presiune: 3,2–3,7 Mpa;

Aceasta înseamnă că sistemul de refrigerare sau agentul frigorific al aparatului de aer condiționat este anormal dacă intervalele de presiune la ieșirea și

aerul de retur al compresorului depășesc semnificativ intervalele normale.

piuliță port serviciu

GHID DE INSTALARE – – – INSTALARE

capace de protecție

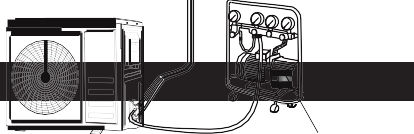

portul de serviciu

pompa de vid

GHID DE INSTALARE – – – INSTALAREA UNITĂȚII EXTERIOARE

Alimente

Aerul și umiditatea rămase în interiorul agentului frigorific circulant pot cauza funcționarea defectuoasă a compresorului. După conectarea unităților interioare și exterioare împreună, utilizați o pompă de vid pentru a îndepărta aerul și umiditatea din circulația agentului frigorific.

1. Deșurubați și scoateți capacele de la supapa cu 2 căi și 3 căi.
2. Deșurubați și scoateți capacul din portul de service.
3. Conectați furtunul pompei de vid la portul de service.
4. Lucrați cu pompa de vid timp de 10-15 minute până când se atinge un vid absolut de 10 mm Hg.
5. Fără a opri pompa de vid, închideți mânerul de joasă presiune de pe cuplajul pompei de vid. Opriti pompa de vid.
6. Deschideți supapa cu 2 căi timp de 1/4 tură, apoi închideți-o după 10 secunde. Verificați etanșeitățile tuturor conexiunilor cu săpun lichid sau un dispozitiv electronic pentru a verifica etanșeitățile.
7. Rotiți corpul supapelor cu două căi și cu trei căi. Deconectați furtunul pompei de vid.
8. Instalați și strângeți toate capacele supapelor.

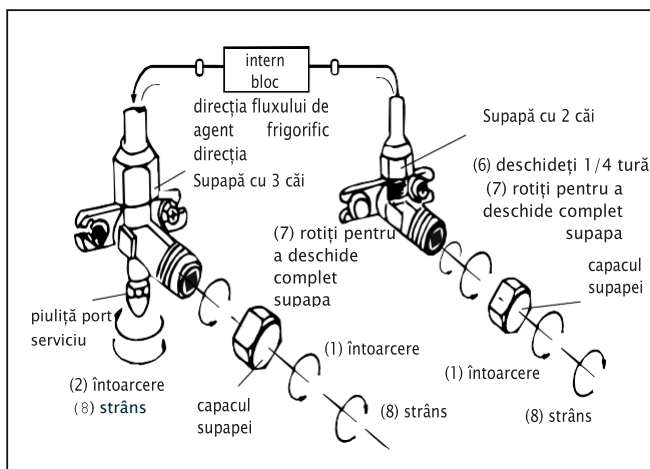
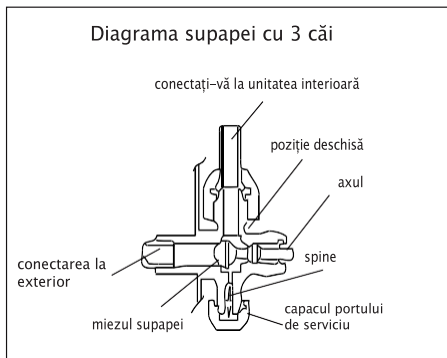

GHID DE INSTALARE – – – VERIFICARE FUNCȚIONARE

1. Înfășurați stratul de izolație în jurul ansamblului cap la cap și fixați-l cu bandă adezivă.
2. Atașați partea în exces a cablului de alimentare la conductă sau la unitatea exterioară.
3. Atașați conducta de perete (după aplicarea benzii adezive pe ea) cu cleme sau introduceți-o în fante de plastic.
4. Închideți gaura din perete prin care trece conducta, astfel încât aerul sau apa să nu poată pătrunde în interior.

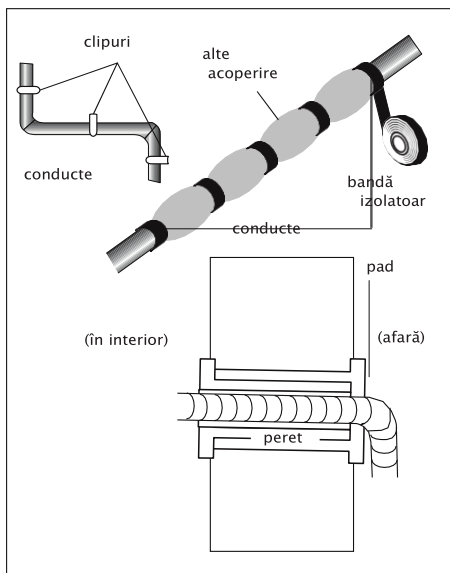

Încercarea Unității Interioare

- Sunt PORNIT / OPRIT și ventilatorul funcționează normal?
- Funcționează MODE în modul normal?
- Funcționează corect punctul de referință TIMER?
- Fiecare lampă se aprinde normal?
- Clapeta direcției fluxului de aer funcționează normal?
- Condensul se scurge regulat?

Încercarea unității externe

- Există zgomote sau vibrații anormale în timpul funcționării?
- Zgomotul, fluxul de aer sau scurgerea condensului pot deranja vecinii?
- Există o scurgere de lichid de răcire?

Notă: controlerul electronic permite compresorului să pornească la numai trei minute după ce tensiunea este aplicată sistemului.

GHID DE INSTALARE – – – INFORMAȚII DE INSTALARE

Model, performanță (Btu / h)	7k/9k/12k	18k/24k	30k/36k
Tip	Inverter/On-Off		
Lungimea țevii cu umplere standard	5 m	5 m	5 m
Distanța maximă dintre interior și unitate externă	25 m/15 m	25 m/15 m	-/16 m
Umplere suplimentară cu agent frigorific	20 gram/m	25 gram/m	35 gram/m
Max. diferența de nivel între intern și extern unitate externă	10 m/5 m	10 m/5 m	-/6 m
Tipul de agent frigorific (1)	R32/R410A	R32/R410A	R32/R410A

Consultați eticheta cu datele pașaportului lipite pe unitatea externă.



GHID DE INSTALARE – – – INFORMAȚII DE INSTALARE

CUPLUL DE STRÂNGERE A CAPACELOR DE PROTECȚIE ȘI A CONEXIUNII CU FLANȘĂ



Tub	Cuplu de strângere [N x m]	Adecvat tensiune*		Cuplu de strângere [N x m]
1/4"(φ 6)	15-20	Puterea Încheieturii Mâinii	Piuliță de serviciu Portul	7-9
3/8"(φ 9,52)	31-35	Puterea Încheieturii Mâinii	Protecție cap	25-30
1/2"(φ 12)	35-45	Puterea Încheieturii Mâinii		
5/8"(φ 15,88)	75-80	Putere antebraț		

* folosind o cheie de 20 de centimetri

Specificarea firelor de cablu pentru modelele de tip Invertor

Performanța modelului invertor (Btu/h)		9	12	18	24
		aria secțiunii transversale			
Cablu de alimentare	N	1,5 mm ²	1,5 mm ²	1,5 mm ²	2,5 mm ²
	L	1,5 mm ²	1,5 mm ²	1,5 mm ²	2,5 mm ²
		1,5 mm ²	1,5 mm ²	1,5 mm ²	2,5 mm ²
Conectarea cablului de alimentare	N	0,75 mm ²	0,75 mm ²	0,75 mm ²	0,75 mm ²
	L	0,75 mm ²	0,75 mm ²	0,75 mm ²	0,75 mm ²
	1	0,75 mm ²	0,75 mm ²	0,75 mm ²	0,75 mm ²
		0,75 mm ²	0,75 mm ²	0,75 mm ²	0,75 mm ²

Specificarea firelor de cablu pentru modelele de tip Start-Stop

Performanța modelului de pornire-stop (Btu/h)		7	9	12	18	24	30	36
		aria secțiunii transversale						
Cablu de alimentare	N	1 mm ²	1 mm ²	1 mm ²	1,5 mm ²	1,5 mm ²	2,5 mm ²	2,5 mm ²
	L	1 mm ²	1 mm ²	1 mm ²	1,5 mm ²	1,5 mm ²	2,5 mm ²	2,5 mm ²
		1 mm ²	1 mm ²	1 mm ²	1,5 mm ²	1,5 mm ²	2,5 mm ²	2,5 mm ²
Conectarea cablului de alimentare	1	1 mm ²	1 mm ²	1 mm ²	1,5 mm ²	1,5 mm ²	0,75 mm ²	0,75 mm ²
	2	0,75 mm ²	0,75 mm ²	0,75 mm ²	0,75 mm ²	0,75 mm ²	0,75 mm ²	0,75 mm ²
	3	0,75 mm ²	0,75 mm ²	0,75 mm ²	0,75 mm ²	0,75 mm ²	0,75 mm ²	0,75 mm ²
	N	1 mm ²	1 mm ²	1 mm ²	1,5 mm ²	1,5 mm ²	0,75 mm ²	0,75 mm ²
		1 mm ²	1 mm ²	1 mm ²	1,5 mm ²	1,5 mm ²	0,75 mm ²	0,75 mm ²
	L	-	-	-	-	-	0,75 mm ²	0,75 mm ²

Schema electrică

Schema de conectare poate diferi pentru diferite modele. Consultați schemele de cablare lipite pe unitatea interioară și, respectiv, pe unitatea exterioară.

Pe unitatea interioară, schema de cablare este lipită sub panoul frontal;

Pe unitatea externă, schema de cablare este lipită pe spatele capacului mânerului extern.

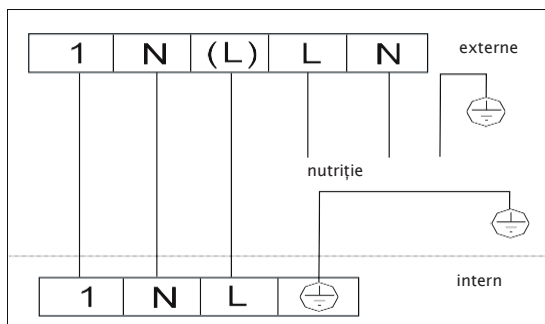
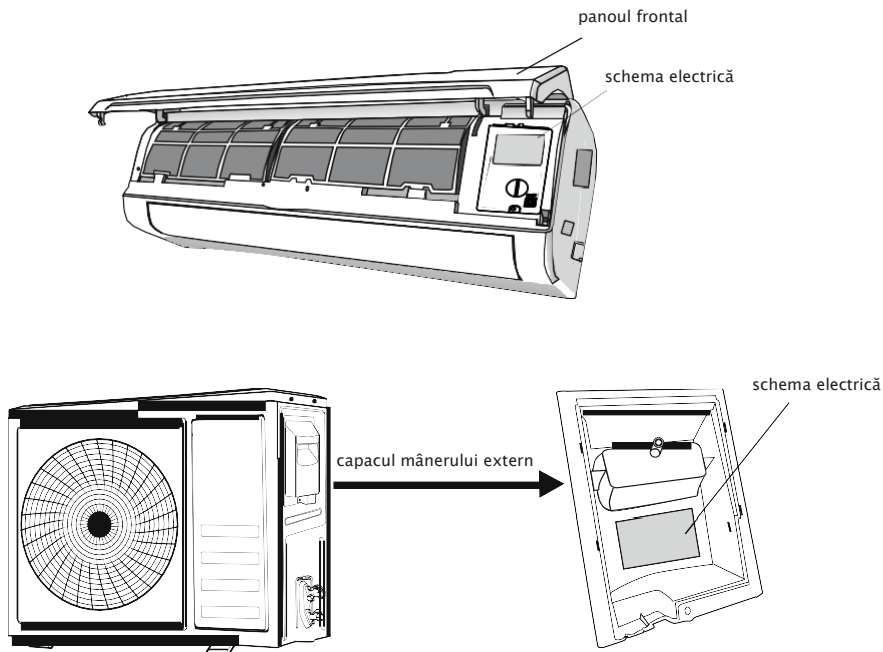

Notă: pentru unele modele, firele au fost conectate la placa principală a unității interioare de către producător fără un bloc de borne.

ÎNȚREȚINERE ȘI ÎNȚREȚINERE

Întreținerea periodică este necesară pentru a menține eficiența aparatului de aer condiționat. Înainte de a efectua orice întreținere, opriți alimentarea trăgând ștecherul din priză.

UNITATE INTERIOARĂ FILTRE DE FILTRE DE PRAF

1. Deschideți panoul frontal în direcția săgeții.
2. Ținând panoul frontal cu o mână, scoateți filtrul de aer cu cealaltă mână.
3. Ținând panoul frontal cu o mână, scoateți filtrul de aer cu cealaltă mână.
4. Clătiți filtrul cu apă. Dacă contaminarea filtrului este de natură uleioasă, clătiți filtrul cu apă caldă (temperatură nu mai mare de 45°C). Uscați filtrul într-un loc răcoros și uscat.
5. Ținând panoul frontal cu o mână, introduceți filtrul cu cealaltă mână.
6. Închideți panoul.

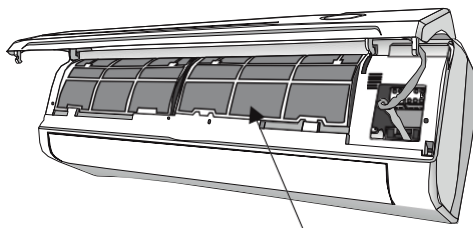
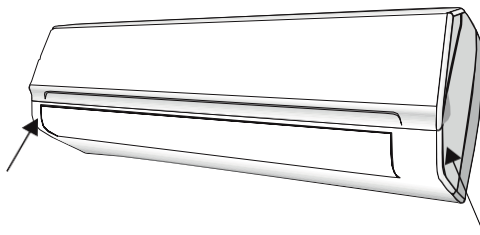

Filtru Anti-praf

Filtrele electrostatice și dezodorizante (dacă sunt disponibile) nu râd și nu sunt curățate, ci sunt înlocuite cu altele noi la fiecare 6 luni.

CURĂȚAREA SCHIMBĂTORULUI DE CĂLDURĂ

1. Deschideți panoul frontal al unității, ridicăți-l și apoi scoateți-l de pe suport pentru a facilita procesul de curățare.
2. Ștergeți unitatea interioară cu o cârpă înmuiată în apă (nu mai mare de 40°C), cu săpun neutru. Nu utilizați solvenți și detergenți agresivi pentru curățare.
3. Dacă unitatea exterioară este înfundată, curățați-o separând frunzele și poluarea cu un jet de aer și o cantitate mică de apă.

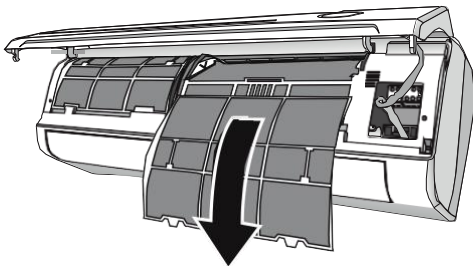

ÎNȚREȚINERE LA SFÂRȘITUL SEZONULUI

1. Deconectați aparatul de la rețea.
2. Curățați și înlocuiți filtrele.
3. Într-o zi caldă și uscată, rotiți ventilatorul în modul de ventilație și lăsați-l câteva ore, astfel încât unitatea să se usuce complet din interior.

ÎNLOCUIREA BATERIEI

Dacă: unitatea interioară nu dă un semnal de răspuns, afișajul LCD nu se aprinde

Cum: scoateți capacul din spatele unității

Instalați baterii noi, respectând polaritatea (+ -).

Notă: utilizați numai baterii noi. Scoateți bateriile de pe telecomandă atunci când aparatul de aer condiționat nu este utilizat.

Atenție! Nu aruncați bateriile în coșurile de gunoi obișnuite, acestea ar trebui aruncate în cutii speciale la punctele de colectare a gunoierului.

Depanare

Defecțiune	Cauza probabilă
Dispozitivul nu funcționează	Pană de curent / mufa nu este conectată
	Deteriorarea ventilatorului unității exterioare sau interioare
	Deteriorarea întreruptorului termomagnetic al compresorului
	Siguranța sau siguranța sunt deteriorate
	Contactele sunt deteriorate sau ștecherul nu este inclus în priză
	Uneori, munca se oprește pentru a proteja dispozitivul
	Tensiunea de rețea este mai mică sau mai mare decât cea admisă pentru dispozitiv
	Funcția de activare a temporizatorului activ
	Telecomanda nu funcționează
Miros ciudat	Filtru murdar
Zgomot de apă curentă	Sunetul lichidului de răcire în funcțiune
Aburul vine de la priza de aer	Acest lucru se întâmplă dacă aerul din cameră devine foarte rece, de exemplu în modurile "răcire" și "dezumidificare
Sunet ciudat	Sunetul apare datorită expansiunii și comprimării grilei frontale din cauza schimbărilor de temperatură și nu indică prezența unei probleme.
Flux insuficient de aer cald sau rece	Setarea necorespunzătoare a temperaturii
	Orificiile de intrare sau ieșire a aerului sunt acoperite cu ceva
	Filtru de aer murdar
	Ventilatorul este setat la viteza minimă
	Alte surse de căldură în cameră
Dispozitivul nu răspunde la comenzi	Fără agent frigorific
	MPC este situat la o distanță foarte mare de unitatea interioară
	Bateriile MPC sunt moarte
Afișajul este oprit	Există obstacole între MPC și unitatea interioară
	Funcția " LED " este activă
Opriti imediat aparatul de aer condiționat și deconectați cablul de alimentare dacă	Pană de curent
	Dispozitivul de lucru scoate sunete ciudate
	Cablul electric este deteriorat
	Apa sau orice obiecte au intrat în dispozitiv
	Cabluri sau soclu supraîncălzite
Un miros puternic emană din dispozitiv	

Depanare

MESAJE DE EROARE PE AFIŞAJ PENTRU MODELELE DE TIP START-STOP

Dacă apare o eroare, afişajul unităţii interioare afişează următoarele coduri de eroare:

E1	Defectarea senzorului RT	E5	Protecția sistemului (model de protecție la presiune înaltă/joasă)
E2	Defectarea senzorului IPT	E6	Defecțiune a motorului ventilatorului unității interioare
E4	Protecția sistemului		

AMINTIȚI-VĂ DESPRE GRAȚIERILE DE PE AFIŞAJ PENTRU MODELELE INVERTORULUI

Dacă apare o eroare, afişajul unităţii interioare afişează următoarele coduri de eroare:

E0	Eșec de comunicare cu unitatea internă și externă	EA	Defecțiune a senzorului de curent
EC	Eșec de comunicare cu unitatea externă	EE	Defecțiune a plăcii externe EEPROM
E1	Senzor de temperatură interioară (IRT)	EP	Defecțiune a comutatorului de temperatură (pe partea superioară a compresorului)
E2	Senzor de temperatură internă a bobinei (IPT)	EU	Defecțiune senzor de tensiune
E3	Senzor de temperatură a conductei unității exterioare (OPT)	P1	Protecție la supratensiune/subtensiune
E4	Eroare de sistem	P2	Protecție la supracurent
E5	Configurație incorectă a modelului	P4	Protecție la supraîncălzire
E6	Defecțiune a motorului ventilatorului unității interioare	P6	Protecție la supraîncălzire în modul de răcire
E7	Defecțiune a senzorului de temperatură exterioară	P7	Protecție la supraîncălzire în modul de încălzire
E8	Defecțiune a senzorului de temperatură la ieșire	P9	Protecția unității (control software)
E9	Defecțiune a unității și a modului IPM	P0	Protecția modului (gestionarea hardware-ului)
EF	Defecțiune a motorului ventilatorului extern (motor DC)		

INSTRUCȚIUNI DE ÎNTREȚINERE

1. Verificați informațiile din acest manual pentru a afla dimensiunile necesare pentru instalarea corectă a dispozitivului, inclusiv distanțele minime admise cu structurile adiacente.
2. Dispozitivul trebuie instalat, operat și depozitat într-o încăpere cu o suprafață mai mare de 4 m² adecvată funcționării sale.
3. Conductele trebuie protejate împotriva deteriorării fizice și nu trebuie instalate într-o încăpere neventilată dacă suprafața camerei este mai mică de 4 m².
4. Se respectă reglementările privind gazele.
5. Conexiunile mecanice trebuie să fie disponibile pentru întreținere.
6. Urmați instrucțiunile din acest manual pentru manipularea, instalarea, curățarea, întreținerea și eliminarea agentului frigorific.
7. Asigurați-vă că orificiile de aerisire nu sunt înfundate.
8. **Notă:** întreținerea trebuie efectuată numai în conformitate cu recomandările producătorului.
9. **Atenție:** echipamentul trebuie depozitat într-o încăpere bine ventilată, a cărei dimensiune nu este mai mică decât suprafața camerei specificată pentru funcționare.
10. **Atenție:** dispozitivul trebuie depozitat într-o încăpere fără flacără deschisă constantă (de exemplu, un aparat cu gaz funcțional) și o sursă de aprindere (de exemplu, un încălzitor electric funcțional).
11. Dispozitivul trebuie depozitat astfel încât să prevină deteriorarea mecanică.
12. Toți cei care lucrează cu un agent frigorific trebuie să aibă un certificat valabil și actualizat de la un management expert acreditat în domeniu, recunoscându-i competența în lucrul cu agenți frigorifici, în conformitate cu specificația de evaluare recunoscută în sectorul industrial relevant. Lucrările de Service trebuie efectuate numai Conform recomandărilor producătorului de echipamente. Lucrările de întreținere și reparații care necesită asistența altor specialiști calificați trebuie efectuate sub supravegherea unei persoane competente în utilizarea agenților frigorifici inflamabili.
13. Orice procedură de lucru care afectează mijloacele de siguranță ar trebui să fie efectuată numai de persoane competente.
14. **Atenție:**
 - Nu utilizați alte mijloace pentru a accelera procesul de dezghețare sau curățare decât cele recomandate de producător.
 - Nu străpungeți și nu ardeți.
 - Amintiți-vă că agenții frigorifici pot fi inodori.



Citește
ghid de
instalare!



Citiți
manualul
de service!

INSTRUCȚIUNI DE ÎNTREȚINERE

Informații Privind Întreținerea:

1. Inspecții la fața locului. Înainte de a lucra cu sisteme care conțin agenți frigorifici inflamabili, este necesar să efectuați o verificare de siguranță pentru a minimiza riscul de incendiu. La repararea sistemului de refrigerare, trebuie respectate următoarele precauții înainte de a efectua lucrări în acesta.
2. Procedura de lucru. Lucrarea trebuie efectuată în conformitate cu o procedură reglementată pentru a minimiza riscul prezenței gazului inflamabil sau a aburului în timpul lucrului.
3. Zona comună de lucru. Tot personalul de serviciu și alte persoane care lucrează pe teritoriul ar trebui să fie instruiți cu privire la natura muncii efectuate. Urmă
4. Evitați să lucrați într-un spațiu restrâns. Zona din jurul locului de muncă trebuie separată. Asigurați-vă că condițiile din zonă sunt sigure prin controlul materialelor inflamabile.
5. Verificarea prezenței agentului frigorific. Înainte de a începe și în timpul funcționării, este necesar să verificați locul cu echipamentul adecvat pentru prezența unei scurgeri de agent frigorific. Asigurați-vă că echipamentul utilizat pentru detectarea scurgerilor este adecvat pentru utilizarea cu agenți frigorifici inflamabili, adică fără scânteii, etanșaji corespunzător sau în siguranță intrinsecă.
6. Nu există surse de aprindere. Nicio persoană care efectuează lucrări la sistemul de refrigerare legate de expunerea țevelor nu trebuie să utilizeze surse de aprindere în așa fel încât să poată duce la un pericol de incendiu sau explozie. Toate sursele posibile de aprindere, inclusiv fumatul, trebuie amplasate la o distanță suficientă de locul de instalare, reparare, eliminare și eliminare, timp în care agentul frigorific poate intra în spațiul înconjurător. Înainte de a începe locul de muncă, zona din jurul echipamentului trebuie examinate pentru a vă asigura că nu există pericol de incendiu. Semnele care indică fumatul nu trebuie afișate.
7. Zona ventilată. Înainte de a efectua orice lucrare de sudură, asigurați-vă că camera este în aer liber sau că este suficient de bine ventilată. Gradul de ventilație ar trebui să continue pe întreaga perioadă de lucru. Ventilația trebuie să asigure dispersia în siguranță a oricărui agent frigorific eliberat și, de preferință, să-l scoată afară în atmosferă.
8. Verificarea echipamentelor frigorifice. La înlocuirea componentelor electrice, acestea trebuie să îndeplinească scopul propus și specificațiile corecte. Respectați întotdeauna instrucțiunile de întreținere și reparații ale producătorului. În caz de îndoială, trebuie să contactați departamentul tehnic/de service al producătorului pentru ajutor.

Verificările ulterioare trebuie aplicate instalațiilor care utilizează agenți frigorifici inflamabili:

- Echipamentele de ventilație și dispozitivele de evacuare funcționează corect și nu sunt blocate;
 - Când utilizați un circuit de refrigerare indirectă, este necesar să verificați circuitul secundar pentru prezența agentului frigorific;
 - Marcarea echipamentului rămâne vizibilă și lizibilă;
 - Conducta sau componentele unității frigorifice sunt instalate într-o astfel de poziție încât să nu fie expuse la substanțe care pot provoca coroziunea componentelor care conțin agentul frigorific, cu excepția cazului în care aceste componente sunt fabricate din materiale care sunt inerent rezistente la coroziune sau sunt protejate corespunzător de acesta.
9. Verificarea aparatelor electrice. Repararea și întreținerea pieselor electrice ar trebui să includă verificări inițiale de siguranță și proceduri de inspecție a elementelor. Dacă există o defecțiune care poate compromite siguranța, atunci nu trebuie conectată nicio sursă de alimentare la circuit până când nu a fost eliminată cu succes. Dacă defecțiunea nu poate fi remediată imediat, dar este necesar să continuați să lucrați, trebuie utilizată o soluție temporară adecvată. Acest lucru trebuie raportat utilizatorului echipamentului, astfel încât toate părțile să fie notificate despre acesta.

INSTRUCȚIUNI DE ÎNTREȚINERE

16. Repararea componentelor sigilate:

1. În timpul reparației componentelor sigilate, toată sursa de alimentare trebuie deconectată de la echipamentul pe care se efectuează lucrările înainte de a scoate capacele sigilate etc.
2. O atenție deosebită trebuie acordată faptului că atunci când lucrați cu componente electrice, carcasa nu a fost reproiectată astfel încât să poată afecta nivelul de protecție. Aceasta ar trebui să se refere la deteriorarea cablurilor, numărul excesiv de conexiuni, bornele care nu îndeplinesc specificațiile originale, deteriorarea sigiliilor etc.

Asigurați-vă că dispozitivul este bine atașat.

Asigurați-vă că garniturile sau materialele de etanșare nu s-au deteriorat atât de mult încât nu mai servesc la prevenirea pătrunderii mediilor inflamabile.

Notă: Utilizarea etanșantului siliconic poate reduce eficacitatea unor tipuri de echipamente de detectare a scurgerilor.

17. Cablu.

Asigurați-vă că cablurile nu sunt expuse la uzură, coroziune, presiune excesivă, vibrații, margini ascuțite sau orice alte influențe adverse asupra mediului. Testul ar trebui să ia în considerare, de asemenea, efectele îmbătrânirii sau vibrațiilor continue din surse precum un compresor sau un ventilator.

18. Detectarea agenților frigorifici inflamabili.

În niciun caz nu trebuie utilizate surse potențiale de aprindere atunci când se caută sau se detectează scurgeri de agent frigorific. Nu trebuie utilizat un arzător cu halogenuri (sau orice alt dispozitiv care utilizează o flăcără deschisă).

19. Metode de detectare a scurgerilor.

Următoarele metode de detectare a scurgerilor sunt considerate acceptabile pentru sistemele care conțin agenți frigorifici inflamabili.

Dispozitivele electronice de detectare a scurgerilor trebuie utilizate pentru a detecta agenții frigorifici inflamabili, cu toate acestea, sensibilitatea poate fi insuficientă sau poate fi necesară recalibrarea. ((Echipamentul de detectare a scurgerilor trebuie calibrat într-un loc fără agent frigorific.) Asigurați-vă că aparatul nu este o sursă potențială de aprindere și că este adecvat pentru agentul frigorific utilizat. Echipamentul de detectare a scurgerilor trebuie setat la un procent LFL trebuie calibrat în funcție de agentul frigorific utilizat și de procentul corespunzător de gaz (maximum 25%) confirmat.

Fluidele de detectare a scurgerilor sunt potrivite pentru utilizarea cu majoritatea agenților frigorifici, dar trebuie evitată utilizarea detergenților care conțin clor, deoarece clorul poate reacționa cu agentul frigorific și poate provoca coroziunea conductelor de cupru.

Dacă se suspectează o scurgere, toate flăcările deschise trebuie îndepărtate / stinse.

Dacă se detectează o scurgere de agent frigorific care necesită lipire, întregul agent frigorific trebuie îndepărtat din sistem sau izolat (folosind supape de închidere) într-o parte a sistemului îndepărtată de locul scurgerii. După aceea, azotul fără oxigen (OFN) trebuie îndepărtat din sistem atât înainte, cât și în timpul procesului de lipire.

INSTRUCȚIUNI DE ÎNTREȚINERE

20. Lichidare și evacuare.

La intrarea în circuitul de agent frigorific pentru reparații sau în orice alt scop, trebuie utilizate procedurile obișnuite. Cu toate acestea, este important să se respecte cele mai bune practici, deoarece se ia în considerare inflamabilitatea. Trebuie urmată următoarea procedură:

- scoateți agentul frigorific;
- suflați circuitul cu un gaz inert;
- evacuați;
- suflați din nou prin gazul inert;
- deschideți circuitul prin tăiere sau lipire.

Alimentarea cu agent frigorific trebuie returnată la buteliile de recuperare corespunzătoare. Sistemul trebuie spălat în starea oprit pentru a fixa dispozitivul. Acest proces poate fi repetat de mai multe ori. Aerul comprimat sau oxigenul nu trebuie utilizate pentru această sarcină.

Spălarea trebuie realizată prin ruperea vidului în sistem folosind OFN și continuarea umplerii până la atingerea presiunii de funcționare, apoi descărcarea în atmosferă și, în cele din urmă, coborârea în vid. Acest proces trebuie repetat până când nu există agent frigorific în sistem. Când se utilizează realimentarea finală OFN, sistemul trebuie resetat la presiunea atmosferică, astfel încât să poată începe să funcționeze. Această operație este absolut necesară dacă este necesară efectuarea lipirii pe conductă.

Asigurați-vă că priza pentru pompa de vid nu este aproape de sursele de aprindere și că există ventilație.

21. Dezafectare.

Перед Înainte de a efectua această procedură, este necesar ca specialistul să fie pe deplin familiarizat cu echipamentul și cu toate detaliile acestuia. Se recomandă o bună practică pentru a se asigura că toți agenții frigorifici sunt recuperați în siguranță. Înainte de a efectua această sarcină, trebuie prelevată o probă de ulei și agent frigorific în cazul în care trebuie efectuată o analiză înainte de reutilizarea agentului frigorific reciclat.

Este foarte important ca electricitatea să fie disponibilă înainte de a începe această sarcină.

1. familiarizați-vă cu echipamentul și funcționarea acestuia.
2. izolați electric Sistemul.
3. Înainte de a începe procedura, asigurați-vă de acest lucru:
 - dacă este necesar, există un echipament mecanic de încărcare și descărcare pentru lucrul cu butelii de agent frigorific;
 - toate echipamentele individuale de protecție sunt și sunt utilizate corect;
 - procesul de recuperare este monitorizat constant de o persoană competentă;
 - echipamentele de eliminare și cilindrii respectă standardele relevante.
4. dacă este posibil, pompați sistemul de răcire.
5. dacă vidul nu este posibil, faceți conducta astfel încât agentul frigorific să poată fi îndepărtat din diferite părți ale sistemului.
6. înainte de restaurare, asigurați-vă că balonul este situat pe cântar.
7. porniți dispozitivul de recuperare și funcționați conform instrucțiunilor producătorului.
8. Nu umpleți excesiv Cilindrii (nu mai mult de 80%).
9. Nu depășiți presiunea maximă de lucru a cilindrilor, chiar și temporar.
10. după umplerea corectă a Cilindrilor și finalizarea procesului, asigurați-vă că Cilindrii și echipamentele sunt îndepărtate rapid de pe locul de instalare și că toate supapele de închidere de pe echipament sunt închise.
11. agentul frigorific recuperat nu trebuie reumplut într-un alt sistem frigorific decât dacă a fost curățat și verificat.

22. Recuperare.

La evacuarea unui agent frigorific din sistem, atât pentru întreținere, cât și pentru dezafectare, se recomandă ca toți agenții frigorifici să fie evacuați în siguranță.

Când pompați agentul frigorific în cilindru, asigurați-vă că sunt utilizate numai buteliile corespunzătoare de recuperare a agentului frigorific. Asigurați-vă că numărul corect de cilindri este disponibil pentru a stoca întregul volum de realimentare al sistemului. Toți cilindrii utilizați sunt proiectați pentru recuperarea și marcarea agentului frigorific pentru acest agent frigorific (adică cilindri speciali pentru regenerarea agentului frigorific). Cilindrii trebuie să fie echipați cu o supapă de reducere a presiunii și supapele de închidere corespunzătoare în stare bună. Buteliile goale de reciclare trebuie evacuate și, dacă este posibil, răcite înainte de recuperarea lor.

Echipamentul de recuperare trebuie să fie în stare bună de funcționare, cu un set de instrucțiuni legate de echipamentul existent și trebuie să fie adecvat pentru recuperarea tuturor agenților frigorifici relevanți, inclusiv a agenților frigorifici inflamabili, ori de câte ori este posibil. În plus, trebuie să fie disponibil un set de cântare calibrate și în stare bună de funcționare. Furtunurile trebuie să fie echipate cu cuplaje de deconectare ermetice și să fie în stare bună. Înainte de a utiliza echipamentul de extracție a agentului frigorific, este necesar să vă asigurați că acesta este în stare de funcționare toate componentele electrice asociate sunt sigilate pentru a preveni aprinderea în cazul eliberării agentului frigorific. În caz de îndoială, consultați producătorul.

Dacă este necesar să scoateți compresorul sau uleiul compresorului, asigurați-vă că acestea au fost evacuate la un nivel acceptabil pentru a vă asigura că agentul frigorific inflamabil nu rămâne în lubrifiant. Procesul de evaluare trebuie efectuat înainte ca compresorul să fie returnat furnizorului. Pentru a accelera acest proces, trebuie se poate utiliza numai încălzirea electrică a carcasei compresorului. Când uleiul este scurs din sistem, acesta trebuie făcut în siguranță.

Condiții de garanție

1. Cardul de garanție trebuie să specifice: numele modelului; numerele de serie ale unităților interioare și exterioare; data vânzării; data instalării; adresa instalării echipamentului, numărul de telefon de contact, adresa și marca organizației care a vândut și instalat acest produs; numărul de telefon și numele cumpărătorului.

2. Produsul cu daune mecanice nu este supus reparației în garanție; daune rezultate din încălcarea cerințelor de instalare; nerespectarea condițiilor de funcționare, inclusiv a cerințelor de alimentare și a temperaturilor aerului exterior și interior; dezastre naturale (fulgere, incendiu, inundații etc.), precum și alte condiții care nu pot fi controlate de producător; pătrunderea în mijlocul produsului a obiectelor străine, a lichidelor; reparații sau modificări structurale de către persoane neautorizate; inconsecvența capacității de răcire a aparatului de aer condiționat cu alimentarea cu căldură din încăpere.

3. Garanția pentru produs este anulată dacă produsul nu a trecut de următoarea întreținere de rutină. Pentru condiții severe de funcționare, perioada de serviciu trebuie redusă în conformitate cu recomandările vânzătorului. Trecerea întreținerii de rutină este certificată de marca companiei care o efectuează sau de instalator.

4. Organizația care a vândut (instalat) acest echipament are dreptul de a-și stabili propria perioadă de garanție. Cu toate acestea, acest termen nu poate fi mai mic decât cel indicat în acest cupon.

Asigurarea întreținerii de rutină

Pentru a efectua întreținerea de rutină, este necesar să contactați organizația care a vândut și instalat acest echipament.

După efectuarea întreținerii, organizația trebuie să pună o notă asupra comportamentului său și să determine termenul următoarei întrețineri.

Furnizarea de servicii de garanție

În cazul unui caz de garanție, este necesar să contactați organizația care a vândut (instalat) acest echipament. Asigurați-vă că vânzătorul completează corect cardul de garanție.

Card de garanție

Stimate client!

Vă exprimăm recunoștința sinceră pentru achiziționarea de sisteme climatice de înaltă calitate și fiabile ale mărcii comerciale TCL și vă rugăm să studiați cu atenție regulile de bază ale obligațiilor de garanție.

Perioada de garanție pentru echipamentele marca TCL este de 36 de luni de la data achiziției.

Perioada de garanție pentru echipamentele de uz casnic ale mărcii TCL, care este operată în spații de producție și camere de server, este de 12 luni de la data achiziționării sale.

Atenție! Echipamentul trebuie să fie supus unei întrețineri regulate cel puțin o dată la 12 luni începând cu data instalării. În cazul trecerii premature, garanția este anulată.

Cu acest cupon, compania care a vândut (instalat) produsul confirmă funcționalitatea acestui echipament și, sub rezerva condițiilor garanției de către consumator, își asumă obligația de a asigura eliminarea gratuită a defectelor cauzate de vina producătorului.

Insistați ca biletul să fie completat complet și corect de către vânzătorul de echipamente. Aceasta este o condiție necesară pentru obținerea unei garanții.

Produs №	Modelul Produsului	Număr de serie

Adresa de instalare			
Nume și prenume și numărul de telefon al cumpărătorului	-----		
Data vânzării		Data instalării	

Întreținere de rutină.

În perioada de garanție, întreținerea este efectuată de organizația care a vândut (instalat) aparatul de aer condiționat. Costul întreținerii de rutină este determinat de organizația care o efectuează.

Jurnalul de întreținere de rutină

Produs №	Data notificării sau comunicării	Numele, adresa, numărul de telefon al organizației care a efectuat serviciul	Numele și semnătura comandantului care a efectuat serviciul, ștampila

Informații despre organizația care a vândut produsul

Numele organizației	
Adresa reală și numărul de telefon	

Informații despre organizația care a instalat produsul

Numele organizației	
Adresa reală și numărul de telefon	

L.T.

1. Cu mintea garanților cunoașterii.
2. Completitudinea acestei tsilisness a bunurilor a fost schimbată în prezența mea.
3. Virib a fost pus în funcțiune.

Signature sellers

Semnătura cumpărătorului

Partea detașabilă. Rămâne cu vânzătorul

Card de garanție

Produs №	Modelul Produsului	Număr de serie

Adresa de instalare			
Nume și prenume acesta este telefonul cumpărătorului	-----		
Data vânzării		Data instalării	

1. Sunt familiarizat cu Termenii garanției.

2. Completitudinea și integritatea mărfurilor au fost verificate în prezența mea.

3. Produsul a fost pus în funcțiune.

Semnătura cumpărătorului



TCL Air Conditioner (ZhongShan) Co.,Ltd Factory
add:No.59,Nantou Road
West,Nantou,Zhongshan,Guangdong,P.R.China