

# Содержание

1. duae	2
2. Formularul ofertei	19
3. Specificații de preț	20
4. Specificații tehnice	21
4.1. Desenul macheta al mesei	22
5. certificat de inregistrare.semnat	23
5. Extras 19.11.2020	24
6. Formular informativ despre ofertant	25
7. Autorizatie activitate	27
1 Autorizatie 2018	27
1.1 autorizatie de functionare (22018	27
1.2 autorizatie de functionare 2 2018	28
2 autorizatie sanitara 2018	29
8. ISO furnizor de inox	30
8.1. ISO furnizor de inox	31
8.2. ISO furnizor de inox	32
8.3. ISO furnizor de inox	33
8.4. ISO furnizor de inox	34
8.5. ISO furnizor de inox	35

## FORMULARUL STANDARD AL DOCUMENTULUI UNIC DE ACHIZIȚII EUROPEAN

1. Documentul unic de achiziții europene, (în continuare, DUAЕ) este o declarație pe proprie răspundere, prin care operatorul economic confirmă îndeplinirea criteriilor de calificare și selecție necesare în cadrul procedurilor de achiziție publică în Republica Moldova.
2. Formularul este completat, semnat electronic și transmis autorității contractante la depunerea ofertei.
3. Un DUAЕ depus de către operatorul economic în cadrul unei proceduri de achiziție publică anterioară poate fi reutilizat, cu condiția ca informațiile cuprinse în formular să fie corecte și valabile la data depunerii acestuia.
4. Ofertantul care prezintă în DUAЕ informații false sau documentele justificative prezentate nu confirmă informația indicată în documentul prezentat este exclus din procedura de achiziție publică și/sau poate răspunde conform legislației.
5. Formularul DUAЕ este constituit din 7 capitole, și anume:
  - 1) Capitolul I. Informații privind procedura de achiziție publică și autoritatea/entitatea contractantă;
  - 2) Capitolul II. Informații referitoare la operatorul economic;
  - 3) Capitolul III. Motive de excludere din cadrul procedurii de achiziție publică;
  - 4) Capitolul IV. Criteriile de calificare și selecție a operatorilor economici;
  - 5) Capitolul V. Indicații generale pentru criteriile de selecție a operatorilor economici;
  - 6) Capitolul VI. Preselecția candidaților pentru procedura de atribuire a contractului de achiziție publică;
  - 7) Capitolul VII. Declarații finale.
6. Prezentarea formularului DUAЕ la depunerea ofertei care nu este conform cu cerințele stabilite în Documentația de atribuire duce la respingerea ofertei.

### **Capitolul I. Informații privind procedura de achiziție publică și autoritatea/entitatea contractantă**

*Compartimentul se completează doar de către autoritatea/entitatea contractantă.*

Cod poziție	Conținutul cerinței	Răspuns
1	2	3
<b>Informații despre publicare</b>		
1A.1	Numărul anunțului/invitației publicate în Buletinul achizițiilor publice, și după caz numărul anunțului publicat în Jurnalul Oficial al Uniunii Europene	<a href="https://ocds-b3wdp1-MD-1606308260459">ocds-b3wdp1-MD-1606308260459</a>
<b>Identitatea autorității/entității contractante</b>		

1B.1	Denumirea autorității/entității contractante	<i>IMSP Policlinica de Stat</i>
1B.2	Număr unic de identificare (IDNO) a autorității/entității contractante	<i>1006601003924</i>

## Capitolul II. Informații referitoare la operatorul economic

*Compartimentul se completează doar de către operatorii economici.*

<b>Cod poziție</b>	<b>Conținutul cerințelor</b>	<b>Răspuns</b>
1	2	3
<b>Informații privind operatorul economic</b>		
2A.1	Denumirea operatorul economic	<i>INOXPLUS S.R.L.</i>
2A.2	Țara	<i>Republica Moldova</i>
2A.3	Cod poștal	<i>MD-2005</i>
2A.4	Oraș/Localitate	<i>mun. Chișinău</i>
2A.5	Adresa juridică	<i>str. Rareș Petru, 36, ap.(of.) 48</i>
2A.6	Pagina web	<a href="http://www.inoxplus.md">www.inoxplus.md</a>
2A.7	Persoana sau persoanele de contact	<i>Pletniov Vlad</i>
2A.7.1	Telefon	<i>+37378262888</i>
2A.7.2	Adresa de e-mail	<a href="mailto:tendere@inoxplus.md">tendere@inoxplus.md</a>
2A.8	Număr unic de identificare (IDNO/IDNP)	<i>1011600039984</i>
2A.9	Numărul cod TVA	<i>0607844</i>
2A.10	Forma organizatorico-juridică a activității de antreprenariat	<i>Societate cu răspundere limitată</i>
2A.11	Numele acționarilor / asociaților	<i>N/A</i>
2A.12	Operatorul economic este: întreprindere mică întreprindere mijlocie și altele	<i>întreprindere mijlocie</i>
2A.13	În cazul în care achiziția este rezervată: operatorul economic este un atelier protejat sau o întreprindere socială, sau va asigura executarea contractului în contextul programelor de angajare protejată?	<input type="checkbox"/> Da <input checked="" type="checkbox"/> Nu
2A.13.1	<i>Dacă da, care este procentul corespunzător de lucrători cu dizabilități sau defavorizați?</i>	<i>N/A</i>
2A.13.2	<i>Specificați cărei sau căror categorii de lucrători cu dizabilități sau defavorizați le aparțin angajații în cauză?</i>	<i>N/A</i>

2A.14	Operatorul economic participă la procedura de achiziții publice împreună cu alți operatori economici?	<input type="checkbox"/> Da <input checked="" type="checkbox"/> Nu
2A.14.1	<i>Dacă Da, precizați rolul operatorului economic în cadrul grupului (lider, responsabil cu îndeplinirea unor sarcini specifice, etc).</i>	N/A
2A.14.2	<i>Numiți operatorii economici care participă la procedura respectivă de achiziție publică.</i>	N/A
2A.14.3	<i>Specificați denumirea grupului participant.</i>	N/A
<i>Notă. Dacă ați răspuns Da la întrebarea 2A.14, asigurați-vă ca operatorii economici menționați să prezinte un formular DUAE separat.</i>		
<b>Informații privind reprezentanții operatorului economic</b>		
Indicați numele persoanei (persoanelor) împuternicită (împuternicite) să îl reprezinte pe operatorul economic în scopurile prezentei proceduri de achiziție publică.		
2B.1	Nume și prenume	<i>Pletnirov Vlad</i>
2B.2	Poziție/acționând în calitate de..	<i>Manager dezvoltare</i>
2B.3	Țară	<i>Republica Moldova</i>
2B.4	Telefon	<i>+37378262888</i>
2B.5	Adresa de e-mail	<a href="mailto:tendere@inoxplus.md">tendere@inoxplus.md</a>
<b>Informații privind utilizarea capacităților altor entități</b>		
2C.1	Operatorul economic utilizează capacitățile altor entități pentru a satisface criteriile de selecție prevăzute în capitolul IV, precum și (dacă este cazul) criteriile și regulile menționate în capitolul V de mai jos?	<input type="checkbox"/> Da <input checked="" type="checkbox"/> Nu
<i>Notă. Dacă ați răspuns Da la întrebarea 2C.1, prezentați un formular DUAE separat care să cuprindă informațiile solicitate în secțiunile A și B din capitolul respectiv și din capitolul III pentru fiecare dintre entitățile în cauză, completat și semnat în mod corespunzător de entitățile în cauză. Atragem atenția asupra faptului că trebuie incluși, de asemenea, tehnicienii sau organismele tehnice implicate, indiferent dacă fac sau nu parte din întreprinderea operatorului economic, în special cei care răspund de controlul calității și, în cazul contractelor de achiziții publice de lucrări, tehnicienii sau organismele tehnice la care poate face apel operatorul economic în vederea executării lucrărilor. În măsura în care este relevant pentru capacitatea (capacitățile) specifică (specifice) utilizată (utilizate) de operatorul economic, includeți informațiile prevăzute în capitolele IV și V pentru fiecare dintre entitățile în cauză.</i>		
<b>D. Informații privind subcontractanții pe ale căror capacități operatorul economic se bazează</b>		
2D.1	Operatorul economic intenționează să subcontracteze vreo parte din contract cu alți operatori economici?	<input type="checkbox"/> Da <input checked="" type="checkbox"/> Nu
2D.1.1	<i>Dacă Da, enumerați subcontractanții propuși.</i>	N/A

### Capitolul III. Motive de excludere din cadrul procedurii de achiziție publică

Compartimentul se completează de către operatorii economici.

Cod poziție	Conținutul cerințelor	Răspuns
<b>Motive referitoare la condamnări prin hotărârea definitivă a unei instanțe judecătorești</b>		
<b>1</b>	<b>2</b>	<b>3</b>
3A.1	<p><b>Participare la o organizație criminală.</b> Operatorul economic însuși sau orice persoană care este membru al organismului de administrare, de conducere sau de supraveghere al acestuia sau care are putere de reprezentare, de decizie sau de control în cadrul acestuia a făcut obiectul unei condamnări pronunțate printr-o hotărâre definitivă pentru participare la o organizație criminală, printr-o condamnare pronunțată cu cel mult cinci ani în urmă sau în care continuă să se aplice o perioadă de excludere prevăzută în mod direct în condamnare?</p>	<input type="checkbox"/> Da <input checked="" type="checkbox"/> Nu
3A.2	<p><b>Corupție.</b> Operatorul economic însuși sau orice persoană care este membru al organismului de administrare, de conducere sau de supraveghere al acestuia sau care are putere de reprezentare, de decizie sau de control în cadrul acestuia a făcut obiectul unei condamnări pentru corupție pronunțate printr-o hotărâre definitivă, printr-o condamnare pronunțată cu cel mult cinci ani în urmă sau în care continuă să se aplice o perioadă de excludere prevăzută în mod direct în condamnare?</p>	<input type="checkbox"/> Da <input checked="" type="checkbox"/> Nu
3A.3	<p><b>Fraude.</b> Operatorul economic însuși sau orice persoană care este membru al organismului de administrare, de conducere sau de supraveghere al acestuia sau care are putere de reprezentare, de decizie sau de control în cadrul acestuia a făcut obiectul unei condamnări pentru fraudă pronunțate printr-o hotărâre definitivă, printr-o condamnare pronunțată cu cel mult cinci ani în urmă sau în care continuă să se aplice o perioadă de excludere prevăzută în mod direct în condamnare?</p>	<input type="checkbox"/> Da <input checked="" type="checkbox"/> Nu
3A.4	<p><b>Infrațiuni teroriste sau infracțiuni legate de activitățile teroriste.</b></p>	<input type="checkbox"/> Da <input checked="" type="checkbox"/> Nu

	Operatorul economic însuși sau orice persoană care este membru al organismului de administrare, de conducere sau de supraveghere al acestuia sau care are putere de reprezentare, de decizie sau de control în cadrul acestuia a făcut obiectul unei condamnări pentru infracțiuni teroriste sau infracțiuni legate de activități teroriste, pronunțate printr-o hotărâre definitivă, printr-o condamnare pronunțată cu cel mult cinci ani în urmă sau în care continuă să se aplice o perioadă de excludere prevăzută în mod direct în condamnare?	
3A.5	<b>Spălarea de bani sau finanțarea terorismului.</b> Operatorul economic însuși sau orice persoană care este membru al organismului de administrare, de conducere sau de supraveghere al acestuia sau care are putere de reprezentare, de decizie sau de control în cadrul acestuia a făcut obiectul unei condamnări pentru infracțiuni teroriste sau infracțiuni legate de activități teroriste, pronunțate printr-o hotărâre definitivă, printr-o condamnare pronunțată cu cel mult cinci ani în urmă sau în care continuă să se aplice o perioadă de excludere prevăzută în mod direct în condamnare?	<input type="checkbox"/> Da <input checked="" type="checkbox"/> Nu
3A.6	<b>Exploatarea prin muncă a copiilor și alte forme de trafic de persoane.</b> Operatorul economic însuși sau orice persoană care este membru al organismului de administrare, de conducere sau de supraveghere al acestuia sau care are putere de reprezentare, de decizie sau de control în cadrul acestuia a făcut obiectul unei condamnări pronunțate printr-o hotărâre definitivă pentru exploatarea prin muncă a copiilor și alte forme de trafic de persoane, printr-o condamnare pronunțată cu cel mult cinci ani în urmă sau în care continuă să se aplice o perioadă de excludere prevăzută în mod direct în condamnare?	<input type="checkbox"/> Da <input checked="" type="checkbox"/> Nu
3A.7	În cazul că răspunsul este Da pentru cel puțin una din întrebările 3A.1 – 3A.6, puteți furniza dovezi care să arate că măsurile luate sunt suficiente pentru a demonstra fiabilitatea, în pofida existenței unui motiv de excludere?	<input type="checkbox"/> Da <input checked="" type="checkbox"/> Nu
3A.7.1	<i>Dacă Da, descrieți aceste măsuri.</i>	N/A
<b>Motive privind plata impozitelor sau/și a contribuțiilor de asigurări sociale</b>		
	<b>Plata impozitelor</b>	

3B.1	Operatorul economic și-a onorat obligațiile cu privire la plata impozitelor, taxelor și contribuțiilor sociale în conformitate cu prevederile legale în vigoare în Republica Moldova sau în țara în care este stabilit?	×Da <input type="checkbox"/> <input type="checkbox"/> Nu
3B.1.1	<i>Dacă Nu, în ce mod a fost stabilită obligația cu privire la plata impozitelor, taxelor și contribuțiilor sociale?</i>	N/A
3B.1.2	<i>În cazul în care, încălcarea cu referire la obligațiile privind plata impozitelor, taxelor și contribuțiilor sociale a fost stabilită printr-o hotărâre judecătorească sau administrativă, această decizie este definitivă?</i>	N/A
3B.1.3	<i>În cazul în care, încălcarea cu referire la obligațiile privind plata impozitelor, taxelor și contribuțiilor sociale a fost stabilită printr-o hotărâre judecătorească sau administrativă, precizați data și numărul deciziei.</i>	N/A
3B.2	Operatorul economic beneficiază, în condițiile legii, de eșalonarea obligațiilor de plată a impozitelor, taxelor și contribuțiilor de asigurări sociale ori de alte facilități în vederea plății acestora, inclusiv a majorărilor de întârziere (penalităților) și/sau a amenzilor?  Notă: <i>Se completează doar în cazul în care ați răspuns Nu, la întrebarea din 3B.1.</i>	N/A
3B.2.1	<i>Dacă Da, operatorul economic este în măsură să furnizeze actul privind eșalonarea obligațiilor de plată a impozitelor, taxelor și contribuțiilor de asigurări sociale ori de alte facilități în vederea plății acestora?</i>	N/A
3B.3	Operatorul economic este în măsură să furnizeze un certificat cu privire la plata impozitelor sau să furnizeze informații privind onorarea obligațiilor fiscale?	×Da <input type="checkbox"/> <input type="checkbox"/> Nu
3B.4	Informațiile privind lipsa/existența restanțelor față de bugetul public național sunt disponibile gratuit pentru autorități, prin accesarea unei baze de date naționale? Dacă da, specificați informația care ar permite verificarea.	Adresa de internet: <a href="https://servicii.fisc.md/contribuabil.aspx">https://servicii.fisc.md/contribuabil.aspx</a> Autoritatea sau organismul emitent(ă):

		<i>Serviciul Fiscal de Stat</i>
		Referința exactă a documentației: <i>1011600039984</i>
<b>B. Includerea în lista de interdicție a operatorilor economici</b>		
3C.1	Operatorul economic este înscris în lista de interdicție a operatorilor economici?	<input type="checkbox"/> Da <input checked="" type="checkbox"/> Nu
3C.1.1	<i>În cazul că răspunsul este Da pentru întrebarea 3C.1, puteți furniza dovezi care să arate că măsurile luate sunt suficiente pentru a demonstra fiabilitatea, în pofida existenței unui motiv de excludere?</i>	N/A
3C.1.2	<i>Dacă Da, descrieți aceste măsuri.</i>	N/A
<b>Motive legate de insolvabilitate, conflicte de interese sau abateri profesionale</b>		
	<b>Obligațiile aplicabile în domeniul mediului, muncii și asigurărilor sociale</b>	
	Operatorul economic a încălcat obligațiile în domeniul mediului în ultimii 3 ani?	<input type="checkbox"/> Da <input checked="" type="checkbox"/> Nu
3D.1.1	<i>În cazul că răspunsul este Da pentru întrebarea 3D.1, puteți furniza dovezi care să arate că măsurile luate sunt suficiente pentru a demonstra fiabilitatea, în pofida existenței unui motiv de excludere?</i>	N/A
3D.1.2	<i>Dacă Da, descrieți aceste măsuri.</i>	N/A
3D.2	Operatorul economic a încălcat obligațiile în domeniul social în ultimii 3 ani?	<input type="checkbox"/> Da <input checked="" type="checkbox"/> Nu
3D.2.1	<i>În cazul că răspunsul este Da pentru întrebarea 3D.2, puteți furniza dovezi care să arate că măsurile luate sunt suficiente pentru a demonstra fiabilitatea, în pofida existenței unui motiv de excludere?</i>	N/A
3D.2.2	<i>Dacă Da, descrieți aceste măsuri.</i>	N/A
3D.3	Operatorul economic a încălcat obligațiile în domeniul muncii în ultimii 3 ani?	<input type="checkbox"/> Da <input checked="" type="checkbox"/> Nu
3D.3.1	<i>În cazul că răspunsul este Da pentru întrebarea 3D.3, puteți furniza dovezi care să arate că măsurile luate sunt suficiente pentru a demonstra fiabilitatea, în pofida existenței unui motiv de excludere?</i>	N/A
3D.3.2	<i>Dacă Da, descrieți aceste măsuri.</i>	N/A
	<b>Insolvabilitatea</b>	
3D.4	Operatorul economic este în situație de insolvabilitate sau de lichidare a activității antreprenoriale ca urmare a unei hotărâri judecătorești?	<input type="checkbox"/> Da <input checked="" type="checkbox"/> Nu
3D.4.1	<i>În cazul că răspunsul este Da pentru întrebarea 3D.4, puteți furniza dovezi care să arate că măsurile</i>	N/A



	<i>luate sunt suficiente pentru a demonstra fiabilitatea, în pofida existenței unui motiv de excludere?</i>	
3D.4.2	<i>Dacă Da, descrieți aceste măsuri.</i>	N/A
	<b>Active administrate de lichidator</b>	
3D.5	Activele operatorului economic sunt administrate de un lichidator sau de o instanță?	<input type="checkbox"/> Da      ×Nu
3D.5.1	<i>În cazul că răspunsul este Da pentru întrebarea 3D.5, puteți furniza dovezi care să arate că măsurile luate sunt suficiente pentru a demonstra fiabilitatea, în pofida existenței unui motiv de excludere?</i>	N/A
3D.5.2	<i>Dacă Da, descrieți aceste măsuri.</i>	N/A
	<b>Activitățile economice sunt suspendate</b>	
3D.6	Activitățile economice ale operatorului economic sunt suspendate?	<input type="checkbox"/> Da      ×Nu
3D.6.1	<i>În cazul că răspunsul este Da pentru întrebarea 3D.6, puteți furniza dovezi care să arate că măsurile luate sunt suficiente pentru a demonstra fiabilitatea, în pofida existenței unui motiv de excludere?</i>	N/A
3D.6.2	<i>Dacă Da, descrieți aceste măsuri.</i>	N/A
	<b>Acorduri cu alți operatori economici care vizează denaturarea concurenței</b>	
3D.7	Operatorul economic, în ultimii 3 ani, a încheiat acorduri cu alți operatori economici care au ca obiect denaturarea concurenței, fapt constatat prin decizie a organului abilitat în acest sens?	<input type="checkbox"/> Da      ×Nu
3D.7.1	<i>În cazul că răspunsul este Da pentru întrebarea 3D.7, puteți furniza dovezi care să arate că măsurile luate sunt suficiente pentru a demonstra fiabilitatea, în pofida existenței unui motiv de excludere?</i>	N/A
3D.7.2	<i>Dacă Da, descrieți aceste măsuri.</i>	N/A
	<b>Conflict de interese</b>	
3D.8	Operatorul economic se află într-o situație de conflict de interese care nu poate fi remediată?	<input type="checkbox"/> Da      ×Nu
3D.8.1	<i>În cazul că răspunsul este Da pentru întrebarea 3D.8, puteți furniza dovezi care să arate că măsurile luate sunt suficiente pentru a demonstra fiabilitatea, în pofida existenței unui motiv de excludere?</i>	N/A
3D.8.2	<i>Dacă Da, descrieți aceste măsuri.</i>	N/A
	<b>Etica profesională</b>	
3D.9	Operatorul economic a fost condamnat, în ultimii 3 ani, prin hotărâre definitivă a unei instanțe judecătorești, pentru o faptă care a adus atingere eticii profesionale sau pentru comiterea unei greșeli în materie profesională?	<input type="checkbox"/> Da      ×Nu

3D.9.1	<i>În cazul că răspunsul este Da pentru întrebarea 3D.9, puteți furniza dovezi care să arate că măsurile luate sunt suficiente pentru a demonstra fiabilitatea, în pofida existenței unui motiv de excludere?</i>	N/A
3D.9.2	<i>Dacă Da, descrieți aceste măsuri.</i>	N/A
	<b>Integritatea</b>	
3D.10	Operatorul economic, în ultimii 3 ani, se face vinovat de o abatere profesională, care îi pune la îndoială integritatea?	<input type="checkbox"/> Da <input checked="" type="checkbox"/> Nu
3D.10.1	<i>În cazul că răspunsul este Da pentru întrebarea 3D.10, puteți furniza dovezi care să arate că măsurile luate sunt suficiente pentru a demonstra fiabilitatea, în pofida existenței unui motiv de excludere?</i>	N/A
3D.10.2	<i>Dacă Da, descrieți aceste măsuri.</i>	N/A

#### Capitolul IV. Criteriile de calificare și selecție a operatorilor economici

Compartimentul se completează de către autoritatea/entitatea (coloana nr.2) contractantă și operatorii economici (coloana nr.3).

Cod poziție	Conținutul cerințelor	Răspuns
1	2	3
<b>Capacitatea de exercitare a activității profesionale</b>		
4A.1	Operatorul economic este în măsură să furnizeze documentul/documentele prin care se va demonstra înregistrarea acestuia?	<input checked="" type="checkbox"/> Da <input type="checkbox"/> <input type="checkbox"/> Nu
4A.1.1	<i>Dacă Da, indicați actele de înregistrare a activității antreprenoriale și genul (genurile) de activitate determinate de legislație, aferent obiectului procedurii de atribuire a contractului, în baza căreia întreprinderea are dreptul să execute viitorul contract de achiziție publică.</i>	<i>Certificat de înregistrare, Extras din registru de stat, Autorizație de funcționare</i>
4A.1.2	<i>Actele de înregistrare a activității antreprenoriale, sunt disponibile gratuit pentru autorități dintr-o bază de date națională? Dacă da, specificați informația care ar permite verificarea.</i>	Adresa de internet: <a href="https://www.infoba.se.md/ro/companie/s/1011600039984/srl-inoxplus">https://www.infoba.se.md/ro/companie/s/1011600039984/srl-inoxplus</a> Autoritatea sau organismul emitent(ă): Camera Înregistrării de Stat, Registrul de

		<i>stat al persoanelor juridice</i>
		<i>Referința exactă a documentației: 1011600039984</i>
4A.2	Activitatea antreprenorială deține o certificare și/sau o autorizare echivalentă aferent obiectului procedurii de atribuire a contractului, în cadrul unui sistem național?	×Da <input type="checkbox"/> <input type="checkbox"/> Nu
4A.2.1	<i>Dacă Da, operatorul economic este în măsură să furnizeze documentul/documentele prin care se va demonstra certificarea și/sau autorizarea activității acestuia?</i>	×Da <input type="checkbox"/> <input type="checkbox"/> Nu
4A.2.3	<i>Actele privind certificarea sau autorizarea sunt disponibile gratuit pentru autorități, dintr-o bază de date națională? Dacă da, specificați informația care ar permite verificarea.</i>	<i>Adresa de internet: <a href="https://www.infobase.md/ro/companie/s/1011600039984/srl-inoxplus">https://www.infobase.md/ro/companie/s/1011600039984/srl-inoxplus</a></i>
		<i>Autoritatea sau organismul emitent(ă): Registrul de stat al unităților de drept</i>
		<i>Referința exactă a documentației: 1011600039984</i>
4A.3	Genurile de activitate, și/sau certificarea, și/sau autorizarea privind activitatea de întreprinzător, acoperă criteriile de selecție impuse de autoritatea/entitatea contractantă în anunțul/invitația de participare?	×Da <input type="checkbox"/> <input type="checkbox"/> Nu
<b>Capacitatea economică și financiară</b>		
	<b>Declarații bancare</b>	
4B.1	Operatorul economic este în măsură să furnizeze declarații bancare sau, după caz, dovezi privind asigurarea riscului profesional în conformitate cu cerințele din documentația de atribuire?	×Da <input type="checkbox"/> <input type="checkbox"/> Nu
4B.1.1	<i>Informația menționată la punctul 4B.1 este disponibilă gratuit pentru autorități, dintr-o bază de date națională? Dacă da, specificați informația care ar permite verificarea ei.</i>	<i>Adresa de internet: N/A</i>
		<i>Autoritatea sau organismul emitent(ă): N/A</i>

		<i>Referința exactă a documentației: N/A</i>
	<b>Cifra de afaceri anuală (volumul vânzărilor)</b>	
4B.2	Operatorul economic este în măsură să demonstreze o cifră de afaceri anuală, după cum urmează:  Valoare _____ Perioada _____  <i>Notă. Se completează de către autoritatea contractantă valoarea și perioada</i>	×Da <input type="checkbox"/> <input type="checkbox"/> Nu
4B.2.1	<i>Specificați care este cifra de afaceri anuală, conform datelor din raportul financiar.</i>	<i>Valoarea 42 484 245 lei Anul 2019</i>
	<b>Cifra de afaceri medie anuală</b>	
4B.3	Operatorul economic este în măsură să demonstreze o cifră medie anuală de afaceri, după cum urmează:  Valoare _____ Perioada _____  <i>Notă. Se completează de către autoritatea contractantă valoarea și perioada</i>	×Da <input type="checkbox"/> <input type="checkbox"/> Nu
4B.3.1	<i>Specificați cifra de afaceri, conform datelor din raportul financiar.</i>	<i>Valoarea 42 484 245 lei Anul 2019 Valoarea 28 983 711 lei Anul 2018 Valoarea 26 259 405 lei Anul 2017 Valoarea medie totală 32 575 787 lei</i>
	<b>Raport financiar</b>	
4B.4	Operatorul economic este în măsură să furnizeze raportul financiar înregistrat, extrase din raportul financiar?	×Da <input type="checkbox"/> <input type="checkbox"/> Nu
4B.5	Informațiile privind situația economică și financiară sunt disponibile gratuit pentru autorități, dintr-o bază de date națională? Dacă da, specificați informația care ar permite verificarea.	Adresa de internet: <i>N/A</i> Autoritatea sau organismul emitent(ă): <i>N/A</i>

		Referința exactă a documentației: N/A
<b>Capacitatea tehnică și/sau profesională</b>		
4C.1	Operatorul economic este în măsură să furnizeze documentele solicitate de către autoritatea/entitatea contractantă în anunțul de participare, care demonstrează capacitatea tehnică și/sau profesională pentru executarea viitorului contract.	×Da <input type="checkbox"/> Nu
4C.1.1	<i>Informațiile privind capacitatea tehnică și/sau profesională sunt disponibile gratuit pentru autorități, dintr-o bază de date națională? Dacă da, specificați informația care ar permite verificarea.</i>	<i>Adresa de internet:</i> N/A
		<i>Autoritatea sau organismul emitent(ă):</i> N/A
		<i>Referința exactă a documentației:</i> N/A
<b>Instalații tehnice și măsuri de asigurare a calității</b>		
4C.2	Operatorul economic este în măsură să furnizeze detalii referitoare la tehnicienii sau organismele tehnice, specificate în anunțul de participare/documentația de atribuire, pe care autoritatea/entitatea contractantă le poate solicita, în special cele responsabile de controlul calității în legătură cu acest exercițiu de achiziție publică?	×Da <input type="checkbox"/> <input type="checkbox"/> Nu
4C.3	Operatorul economic este în măsură să furnizeze o informație cu privire la sistemele de management și de trasabilitate utilizate în cadrul lanțului de aprovizionare?	×Da <input type="checkbox"/> <input type="checkbox"/> Nu
4C.3.1	<i>Informațiile sunt disponibile gratuit pentru autorități, dintr-o bază de date națională? Dacă da, specificați informația care ar permite verificarea.</i>	<i>Adresa de internet:</i> N/A
		<i>Autoritatea sau organismul emitent(ă):</i> N/A
		<i>Referința exactă a documentației:</i> N/A
<b>Utilaje, instalații și echipament tehnic</b>		
4C.4	Operatorul economic dispune de utilaje și echipament necesar pentru îndeplinirea corespunzătoare a contractului de achiziție publică?	×Da <input type="checkbox"/> <input type="checkbox"/> Nu

4C.5	Operatorul economic este în măsură să furnizeze o informație cu privire la dotările specifice, utilajul și echipamentul necesar pentru îndeplinirea contractului, conform cerințelor stabilite în anunțul de participare și documentația de atribuire?	×Da <input type="checkbox"/> <input type="checkbox"/> Nu
<b>Pregătirea profesională și calificarea personalului</b>		
4C.6	Operatorul economic are în cadrul întreprinderii personal calificat conform cerințelor stabilite în anunțul de participare sau în documentația de atribuire?	×Da <input type="checkbox"/> <input type="checkbox"/> Nu
4C.7	Operatorul economic este în măsură să furnizeze o informație privind personalul de specialitate propus pentru executarea contractului, conform cerințelor stabilite în anunțul de participare și documentația de atribuire?	×Da <input type="checkbox"/> <input type="checkbox"/> Nu
4C.8	Indicați efectivele medii anuale de personal angajat din ultimii trei ani de activitate.	Anul 2019
		Angajați 56
		Anul 2018
		Angajați 53
		Anul 2017
<b>Numărul membrilor personalului de conducere</b>		
4C.9	Indicați numărul membrilor personalului de conducere ale operatorului economic pe parcursul ultimilor trei ani.	Anul 2019
		Persoane 25
		Anul 2018
		Persoane 13
		Anul 2017
<b>Mostre, descrieri, fotografii</b>		
4C.10	Operatorul economic este în măsură să furnizeze eșantioane (mostre), descrieri și/sau fotografii ale produselor/serviciilor care urmează să fie furnizate/prestate, conform cerințelor stabilite în documentația de atribuire?	×Da <input type="checkbox"/> <input type="checkbox"/> Nu
<b>Pentru contractele de achiziție publică de lucrări</b>		
4C.11	În perioada de referință, operatorul economic a îndeplinit lucrări specifice sau similare obiectului de achiziție indicat în anunțul de participare și în documentația de atribuire?	<input type="checkbox"/> Da      ×Nu
4C.11.1	<i>Dacă Da, enumerați-le specificând descrierea lucrărilor, valoarea lor, data de începere, data procesului verbal de recepție la terminarea lucrărilor, beneficiarul și altă informație relevantă.</i>	N/A

<b>Pentru contractele de achiziție publică de bunuri</b>		
4C.12	În perioada de referință, operatorul economic a efectuat livrări specifice obiectului de achiziție indicat în anunțul de participare și în documentația de atribuire?	×Da <input type="checkbox"/> <input type="checkbox"/> Nu
4C.12.1	<i>Dacă Da, enumerați-le specificând descrierea livrărilor, valoarea lor, data de începere, data furnizării, beneficiarul și altă informație relevantă.</i>	<i>Otel inoxidabil, mobilier din inox, utilaj pentru bloc alimentar, sanitar, pompe. Valoarea unui contract de la 10 000-500 000 lei, din 2012. Beneficiari sunt instituțiile publice.</i>
<b>Pentru contractele de achiziție publică de servicii</b>		
4C.13	În perioada de referință, operatorul economic a prestat servicii similare cu obiectul de achiziție indicat în anunțul de participare și în documentația de atribuire?	<input type="checkbox"/> Da      ×Nu
4C.13.1	<i>Dacă Da, enumerați-le specificând descrierea serviciilor, valoarea lor, durata de execuție, data începerii, beneficiarul și altă informație relevantă.</i>	N/A
4C.14	În cazul că răspunsul este Da pentru una din întrebările 4C.11 – 4C.13, puteți furniza dovezi prin care se va demonstra îndeplinirea lucrărilor, livrarea bunurilor, prestarea serviciilor similare conform cerințelor documentației de atribuire?	×Da <input type="checkbox"/> <input type="checkbox"/> Nu
<b>Standarde de asigurare a calității</b>		
4D.1	Operatorul economic este în măsură să furnizeze certificate emise de organisme independente prin care se atestă faptul că operatorul economic respectă standardele de asigurare a calității conform cerințelor stabilite în anunțul de participare și în documentația atribuire?	×Da <input type="checkbox"/> <input type="checkbox"/> Nu
4D.2	Informațiile privind standardele de asigurare a calității, sunt disponibile gratuit pentru autorități, dintr-o bază de date națională? Dacă da, specificați informația care ar permite verificarea.	Adresa de internet: N/A
		Autoritatea sau organismul emitent(ă): N/A

		Referința exactă a documentației: N/A
<b>Standarde de protecție a mediului</b>		
4E.1	Operatorul economic este în măsură să furnizeze certificate emise de organisme independente prin care se atestă faptul că operatorul economic respectă standardele de protecție a mediului, conform cerințelor stabilite în anunțul de participare și în documentația de atribuire?	×Da <input type="checkbox"/> <input type="checkbox"/> Nu
4E.2	Informațiile privind standardele de protecția mediului, sunt disponibile gratuit pentru autorități, dintr-o bază de date națională? Dacă da, specificați informația care ar permite verificarea.	Adresa de internet: N/A
		Autoritatea sau organismul emitent(ă): N/A
		Referința exactă a documentației: N/A
<b>Permiterea controalelor</b>		
4F.1	Operatorul economic permite efectuarea verificărilor de către autoritatea/entitatea contractantă referitor la capacitățile economice și financiare, de producție sau tehnice privind executarea viitorului contract de achiziție publică?	×Da <input type="checkbox"/> <input type="checkbox"/> Nu

## Capitolul V. Indicații generale pentru criteriile de calificare și selecție

Compartimentul se completează de către autoritatea/entitatea contractantă (coloana nr.2) și operatorii economici (coloana nr.3).

Cod poziție	Conținutul cerințelor	Răspuns
1	2	3
<b>Îndeplinirea tuturor criteriilor de selecție impuse</b>		
5A.1	Operatorul economic este în măsură să furnizeze în Sistemul informațional automatizat „Registrul de stat al achizițiilor publice” sau prin mijloace electronice, sau dacă e cazul, pe suport de hârtie autorității contractante: formularele, certificatele, avizele și alte documente indicate de către autoritatea/entitatea contractantă în anunțul de participare și în documentația de atribuire?  Termen ____ zile de la solicitare.	×Da <input type="checkbox"/> <input type="checkbox"/> Nu



	<i>Notă. Numărul de zile se indică de către autoritatea contractantă ținând cont de cantitatea și caracterul documentelor solicitate.</i>	
5A.2	Informațiile care să îi permită autorității/entității contractante să obțină documentele indicate în anunțul de participare și în documentația de atribuire, sunt disponibile gratuit și direct prin accesarea unei baze de date naționale în orice stat? Dacă da, specificați informația care ar permite verificarea.	Adresa de internet: N/A
		Autoritatea sau organismul emitent(ă): N/A
		Referința exactă a documentației: N/A

## Capitolul VI. Preselecția candidaților pentru procedura de atribuire a contractului de achiziție publică

*Compartimentul se solicită de către autoritatea contractantă doar în cadrul procedurilor de achiziție publică: licitația restrânsă, negociere, dialog competitiv și parteneriatul pentru inovare.*

<b>Cod poziție</b>	<b>Conținutul cerințelor</b>	<b>Răspuns</b>
<b>1</b>	<b>2</b>	<b>3</b>
<b>A. Îndeplinirea tuturor criteriilor de selecție impuse</b>		
6A.1	Operatorul economic/candidatul îndeplinește criteriile de selecție stabilite de către autoritatea contractantă în anunțul de participare și în documentația de atribuire.	×Da <input type="checkbox"/> <input type="checkbox"/> Nu
6A.2	Operatorul economic/candidatul dispune și este în măsură să furnizeze în Sistemul informațional automatizat „Registrul de stat al achizițiilor publice” sau prin mijloace electronice, sau dacă e cazul, pe suport de hârtie autorității contractante certificate sau alte forme de documente justificative, după cum este cerut în anunțul de participare și în documentația de atribuire.	×Da <input type="checkbox"/> <input type="checkbox"/> Nu

## Capitolul VII. Declarații finale

Operatorul economic declară că informațiile prezentate în capitolele II – V (după caz II-VI) sunt exacte și corect furnizate, cunoscând pe deplin consecințele cazurilor grave de declarații false.

Operatorul economic declară în mod oficial, că poate să furnizeze la solicitarea autorității/entității contractante fără întârziere, certificatele și documentele justificative solicitate, cu excepția cazului în care autoritatea/entitatea contractantă are posibilitatea de a obține documentele justificative în cauză direct prin accesarea unei baze de date relevante, care este disponibilă gratuit, cu condiția că operatorul economic să fi furnizat informațiile necesare (adresa de internet, autoritatea sau organismul emitent(ă), referința exactă a documentației) care să îi permită autorității contractante sau entității contractante să facă acest lucru și se consimte accesul la informațiile menționate, în cazul în care acest lucru este necesar.

Operatorul economic declară în mod oficial că este de acord ca *IMSP Policlinica de Stat*, astfel cum este descrisă în capitolul I secțiunea A să obțină acces la documentele justificative privind informațiile pe care le-a furnizat în acest DUAE în scopul desfășurării procedurii de achiziție [ocds-b3wdp1-MD-1606308260459](https://ocds-b3wdp1-MD-1606308260459).

(Se va completa și semna de către operatorul economic)

Nume: *Covalenco Dumitru*

Funcția: *Administrator*

Data: *28.11.2020*

Adresa: *mun. Chișinău, sec. Râșcani, str. Rareș Petru, 36, ap.(of.) 48*

Semnătura

A circular blue ink stamp from the Republic of Moldova. The outer ring contains the text 'REPUBLICA MOLDOVA' at the top and 'SOCIETATE CU RĂSPUNSABILITATE LIMITATĂ' at the bottom. The inner circle contains 'SRL' at the top and 'INOXPLUS' in the center. A handwritten signature in black ink is written over the stamp.

## Formularul ofertei (F3.1)

[Ofertantul va completa acest formular în conformitate cu instrucțiunile de mai jos. Nu se vor permite modificări în formatul formularului, precum și nu se vor accepta înlocuiri în textul acestuia.]

Data depunerii ofertei: “28” noiembrie 2020

Procedura de achiziție Nr.: ocds-b3wdp1-MD-1606308260459

Anunț de participare Nr.: 21031363

Către: IMSP Policlinica de Stat

[numele deplin al autorității contractante]

Inoxplus SRL declară că:

[denumirea ofertantului]

a) Au fost examinate și nu există rezervări față de documentele de atribuire, inclusiv modificările nr. nu se aplică.

[introduceți numărul și data fiecărei modificări, dacă au avut loc]

b) Inoxplus SRL se angajează să

[denumirea ofertantului]

furnizeze în conformitate cu documentele de atribuire și condițiile stipulate în specificațiile tehnice și preț, următoarele bunuri Echipamente medicale.

[introduceți o descriere succintă a bunurilor]

c) Suma totală a ofertei fără TVA constituie:

Lot 4 Masă medicală din inox cu sertar – 22 300,00 lei

[introduceți prețul pe loturi (unde e cazul) și totalul ofertei în cuvinte și cifre, indicând toate sumele și valutele respective]

d) Suma totală a ofertei cu TVA constituie:

Lot 4 Masă medicală din inox cu sertar – 26 760,00 lei

[introduceți prețul pe loturi (unde e cazul) și totalul ofertei în cuvinte și cifre, indicând toate sumele și valutele respective]

e) Prezenta ofertă va rămâne valabilă pentru perioada de timp specificată în **FDA3.8.**, începând cu data-limită pentru depunerea ofertei, în conformitate cu **FDA4.2.**, va rămâne obligatorie și va putea fi acceptată în orice moment până la expirarea acestei perioade;

f) În cazul acceptării prezentei oferte, Inoxplus SRL

[denumirea ofertantului]

se angajează să obțină o Garanție de bună execuție în conformitate cu **FDA6**, pentru executarea corespunzătoare a contractului de achiziție publică.

g) Nu suntem în nici un conflict de interese, în conformitate cu art. 74 din Legea nr. 131 din 03.07.2015 privind achizițiile publice.

h) Compania semnatară, afiliații sau sucursalele sale, inclusiv fiecare partener sau subcontractor ce fac parte din contract, nu au fost declarate neeligibile în baza prevederilor legislației în vigoare sau a regulamentelor cu incidență în domeniul achizițiilor publice.

Semnat:



[semnătura persoanei autorizate pentru semnarea ofertei]

Nume: Dumitru Covalenco

În calitate de: Director General

[funcția oficială a persoanei ce semnează formularul ofertei]

Ofertantul: Inoxplus SRL

Adresa: Mun. Chișinău, str. Petru Rareș, 36, bir.48 2005

Data: “28” noiembrie 2020

## Specificații de preț (F4.2)

[Acest tabel va fi completat de către ofertant în coloanele 5,6,7,8, iar de către autoritatea contractantă – în coloanele 1,2,3,4,9,10]

Numărul procedurii de achiziție: Achiziții cu costuri mici 21031363, MTender ID <a href="#">ocds-b3wdp1-MD-1606308260459</a>									
Denumirea procedurii de achiziție: „Echiptamente medicale”									
Cod CPV	Denumirea bunurilor	Unitatea de măsură	Cantitatea	Preț unitar (fără TVA)	Preț unitar (cu TVA)	Suma fără TVA	Suma cu TVA	Termenul de livrare	Clasificație bugetară (IBAN)
1	2	3	4	5	6	7	8	9	10
	<b>Lot 4</b>	<b>Set cratițe inox</b>							
33100000-1	Masă medicală din inox cu sertar	buc	4	5 575,00	6 690,00	22 300,00	26 760,00	15 zile de la înregistrare	
<b>Total oferta</b>						<b>22 300,00</b>	<b>26 760,00</b>		

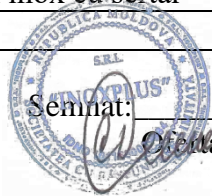

Semnat: \_\_\_\_\_ Numele, Prenumele: Dumitru Covalenco În calitate de: Director General  
 Ofertantul: Inoxplus SRL Adresa: Mun. Chișinău, str. Petru Rareș, 36, bir.48 2005

### Specificații tehnice (F4.1)

[Acest tabel va fi completat de către ofertant în coloanele 3, 4, 5, 7, iar de către autoritatea contractantă – în coloanele 1, 2, 6, 8]

„Echipamente medicale”,  
Achiziții cu costuri mici 21031363, MTender ID [ocds-b3wdp1-MD-1606308260459](https://www.ocs.md/ocds-b3wdp1-MD-1606308260459)

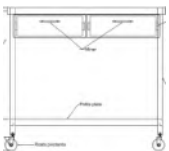
Cod CPV	Denumirea bunurilor	Modelul articolului	Tara de origine	Producătorul	Specificarea tehnică deplină solicitată de către autoritatea contractantă	Specificarea tehnică deplină propusă de către ofertant	Standarde de referință
1	2	3	4	5	6	7	8
	<b>Bunuri</b>						
	<b>Lot 4</b>	<b>Set cratițe inox</b>					
33100000-1	Masă medicală din inox cu sertar	IP88 	Moldova	Inoxplus	Material: inox rezistent la agenți chimici; Dimensiuni: Lățime 55±5 cm; Lungime 90±10 cm; Înălțime 90±5 cm. Baza mesei construită din profil min.25x25 mm; Sertar min.2 buc; Masă mobilă pe roți, dintre care min. 2 cu frână; Diametrul roți 80 mm; Polițe din inox min.1 buc; Grosimea poliței min. 0,8 mm; Mâner din inox amplasat lateral pentru manevrarea mesei. Garanție:12 luni. Notă: Ofertanții vor prezenta poza cu masa oferită sau desenul machetă al mesei.	Material: inox rezistent la agenți chimici; Dimensiuni: Lățime 55±5 cm; Lungime 90±10 cm; Înălțime 90±5 cm. Baza mesei construită din profil min.25x25 mm; Sertar min.2 buc; Masă mobilă pe roți, dintre care min. 2 cu frână; Diametrul roți 80 mm; Polițe din inox min.1 buc; Grosimea poliței min. 0,8 mm; Mâner din inox amplasat lateral pentru manevrarea mesei. Garanție:12 luni. Notă: Ofertanții vor prezenta poza cu masa oferită sau desenul machetă al mesei.	

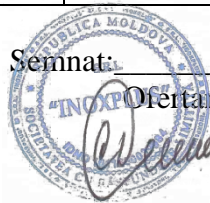

Semnat: \_\_\_\_\_ Numele, Prenumele: Dumitru Covalenco În calitate de: Director General  
Ofertantul: Inoxplus SRL Adresa: Mun. Chișinău, str. Petru Rareș, 36, bir.48 2005

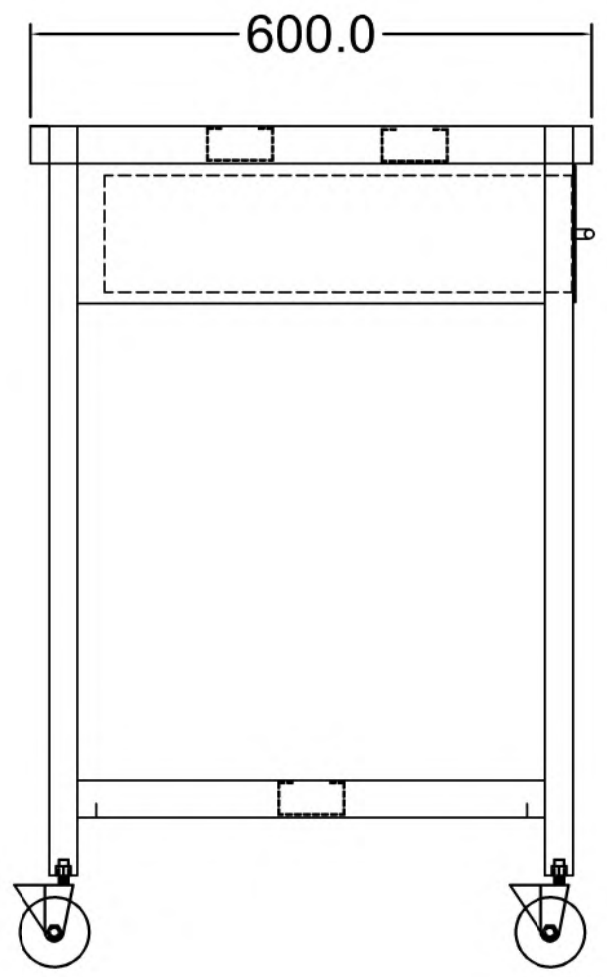
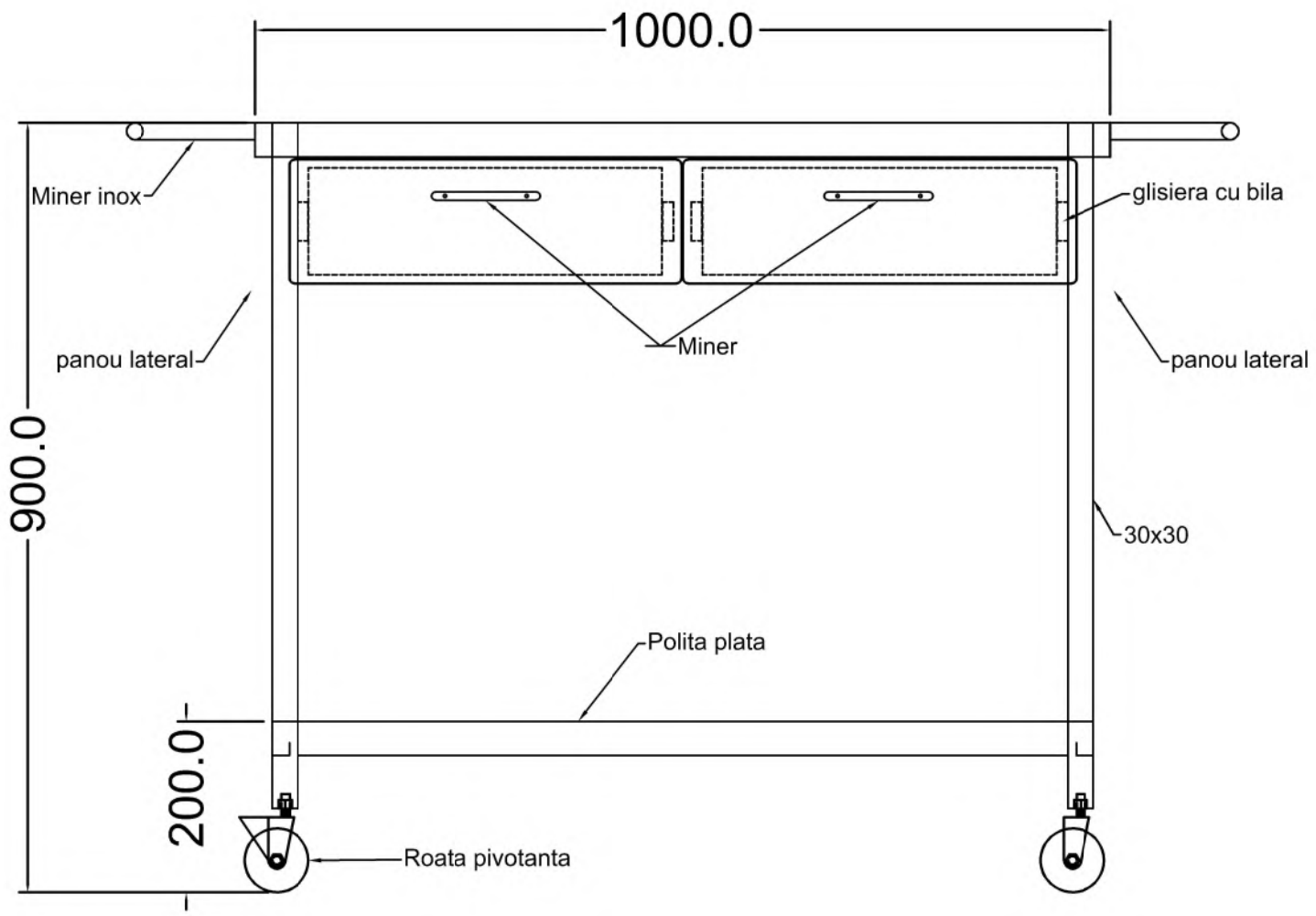

REPUBLICA



MOLDOVA



# CERTIFICAT DE ÎNREGISTRARE

**Societatea cu Răspundere Limitată "INOXPLUS"**  
ESTE ÎNREGISTRATĂ LA CAMERA ÎNREGISTRĂRII DE STAT

*Numărul de identificare de stat - codul fiscal*  
**1011600039984**

*Data înregistrării*

**28.11.2011**

*Data eliberării*

**28.11.2011**



**Bobeica Ion, registrator**

*Funcția, numele, prenumele persoanei  
care a eliberat certificatul*

*[Signature]*



**MD 0112756**

L.Ș.



**I.P. "AGENȚIA SERVICII PUBLICE"**  
Departamentul înregistrare și licențiere a unităților de drept

**EXTRAS**  
**din Registrul de stat al persoanelor juridice**

nr. 37203 din 19.11.2020

Denumirea completă: **Societatea cu Răspundere Limitată «INOXPLUS» .**

Denumirea prescurtată: **«INOXPLUS» S.R.L. .**

Forma juridică de organizare: **Societate cu Răspundere Limitată.**

Numărul de identificare de stat și codul fiscal: **1011600039984.**

Data înregistrării de stat: **28.11.2011.**

Sediul: **MD-2005, str. Petru Rareș, 36, ap.(of.) 48, mun.Chișinău, Republica Moldova.**

Obiectul principal de activitate:

- 1 Comerțul cu ridicata al construcțiilor prefabricate, al structurilor și pieselor din metal pentru construcții;**
- 2 Comerțul cu ridicata al metalelor și minereurilor metalifere;**
- 3 Fabricarea de butoaie și alte recipiente din metal;**
- 4 Fabricarea de structuri și timplării metalice pentru construcții;**
- 5 Comerțul cu ridicata al aparatelor electrice de uz casnic;**
- 6 Comerțul cu ridicata al altor mașini și echipamente utilizate în industrie, comerț și transporturi;**
- 7 Comerțul cu ridicata al articolelor de fierărie, utilajului de apeduct și de încălzire.**

Capitalul social: **4040774 lei.**

**Administrator: COVALENCO DUMITRU, IDNP 2000018032064,**

Asociați:

- 1. COVALENCO DUMITRU , IDNP 2000018032064 cota 4040774.00 lei, ce constituie 100 %.**

Prezentul extras este eliberat în temeiul art. 34 al Legii nr. 220-XVI din 19 octombrie 2007 privind înregistrarea de stat a persoanelor juridice și a întreprinzătorilor individuali și confirmă datele din Registrul de stat la data de: 19.11.2020.

Specialist coordonator  
tel. 022-20-7838



**Clichici Elena**





### Formular informativ despre ofertant (F3.3)

[Ofertantul va completa acest formular în conformitate cu instrucțiunile de mai jos. Nu se vor permite modificări în formatul formularului, precum și nu se vor accepta înlocuiri în textul acestuia.]

Data: "28" noiembrie 2020

Achiziții cu costuri mici [ocds-b3wdp1-MD-1606308260459](#)

Pagina 1 din 2

#### • Ofertanți individuali

• Informații generale		
1.1.	Numele juridic al ofertantului	INOXPLUS S.R.L.
1.2.	Adresa juridică a ofertantului în țara înregistrării	Mun. Chișinău, str. Petru Rareș, 36/48
1.3.	Statutul juridic al ofertantului	
	• <i>Proprietate</i>	
	• <i>Formă de organizare juridică</i>	<i>S.R.L.</i>
	• <i>Altele</i>	
1.4.	Anul înregistrării ofertantului	2011
1.5.	Statutul de afaceri al ofertantului	
	• <i>Agent local/Distribuitor al producătorului străin</i>	V
	• <i>Intermediar</i>	
	• <i>Companie de antrepozit</i>	
	• <i>Altele</i>	
1.6.	Informația despre reprezentantul autorizat al ofertantului	
	• <i>Numele</i>	<i>Covalenco Dumitru</i>
	• <i>Locul de muncă și funcția</i>	<i>INOXPLUS S.R.L. Director General</i>
	• <i>Adresa</i>	Mun. Chișinău, str. Petru Rareș, 36 ap. 48 Adresa poștală: mun. Chișinău str. Petricani 17/3
	• <i>Telefon / Fax</i>	078262888,
	• <i>E-mail</i>	<i>tendere@inoxplus.md</i>
1.7.	Numărul de înregistrare pentru TVA	0607844
1.8.	Numărul de identitate al ofertantului pentru impozitul pe venit (pentru ofertanții străini)	
1.9.	Ofertantul va anexa copiile următoarelor documente:	<i>În conformitate cu FDA3.</i>
• Informații de calificare		
2.1.	Numărul de ani de experiență generală a ofertantului în livrări de bunuri și servicii	<i>9 ani</i>
2.2.	Numărul de ani de experiență specifică a ofertantului în livrarea/prestarea bunurilor și/sau serviciilor similare	<i>9 ani</i>
2.3.	Valoarea monetară a livrărilor de bunuri/prestarea serviciilor similare	<i>"Nu se aplică"</i>
2.4.	Disponibilitate de resurse financiare (bani lichizi sau capital circulant,	<i>"Nu se aplică"</i>

	sau de resurse creditare, extras din cont bancar etc.). Enumerați și anexați copiile documentelor justificative	
2.5.	Detalii privind capacitatea de producere / echipamente disponibile	“Nu se aplică”
• <b>Informații financiare</b>		
3.1.	Rapoarte financiare sau extrase din bilanțul financiar, sau declarații de profit / pierderi, sau rapoartele auditorilor pentru ultimul an de activitate. Enumerați mai jos și anexați copii:	
	<u>Ultimul raport financiar anexat</u> _____ _____ _____	
3.2.	Denumirea, adresa, numerele de telefon, telex și fax ale băncilor care pot oferi caracteristici despre ofertant în cazul contactării de către autoritatea contractantă:	
	Denumirea: <u>BANCA COMERCIALA ROMANA CHISINAU SA</u> Adresa: <u>Mun. Chișinău, str. Petru Rareș, 36/48</u> Telefon: <u>+373 (22) 85 20 00, +373 (22) 26 50 00</u> Fax: _____ Cont de decontare: <u>MD87RN000000000222480329</u> Cod: <u>RNCBMD2XXXX</u>	
3.3.	Informație privind litigiile în care ofertantul este sau a fost implicat:	
	• Orice proces pe parcursul ultimilor 3 ani:	
	Cauza litigiului	Rezultatul sau sentința și suma implicată
	• Procese curente, pe parcursul anului fiscal curent:	
	Cauza litigiului	Situația curentă a procesului
<i>Notă: Alte cerințe și detalii pot fi adăugate de către autoritatea contractantă, după caz</i>		
• <b>Partenerii individuali ai Asociației</b>		
4.1.	Fiecare partener al Asociației va depune toată informația solicitată în formularul de mai sus, în compartimentele 1-3.	
4.1.	Anexați procura/împuternicirea pentru fiecare semnatar autorizat al ofertei în numele Asociației.	
4.1.	Anexați acordul semnat între toți partenerii ai Asociației (care va purta caracter obligatoriu în mod juridic pentru toți partenerii).	
<i>Notă: Alte cerințe și detalii pot fi adăugate de către autoritatea contractantă, după caz</i>		





PRIMĂRIA MUNICIPIULUI CHIȘINĂU

Direcția generală comerț, alimentație publică și prestări servicii

**ÎNȘTIINȚARE DE RECEPȚIONARE  
A NOTIFICĂRII PRIVIND ÎNȚIEREA ACTIVITĂȚII DE COMERȚ**

Nr. 42182 din 15.01.2018 ora 09:40

Eliberată **INOXPLUS**  
Societate cu răspundere limitată

Cod fiscal 1011600039984

Pentru desfășurarea

(comerțului cu amănuntul, comerțului cu ridicata, prestării de servicii, alimentație publică, intermediării în comerț, activității în baza patentei de întreprinzător)

în magazin-depozit  
(unitatea comercială)

din MUN.CHISINAU, SEC.RISCANI, Petricani str., nr. 17/3  
(adresa amplasării unității comerciale)

Persoana responsabilă care a recepționat notificarea  
Lesnic-Răscoală D., specialist principal  
(numele/prenumele, funcția și datele de contact)

(022)223402

MD-2028, mun. Chișinău, șos. Hâncești, 53A

Tel: 0(22)222441, 223402, 228262

e-mail: comerț,chișinău.md

*Notă: Activitatea de comerț încetează la cererea comerciantului, începând cu data de depunere a notificării de încetare de către comerciant. În cazul modificării datelor indicate în notificare comerciantul depune la Direcție, în termen de cel puțin 30 zile calendaristice până la data de modificare, notificarea de modificare a datelor.*





6515

10.02.2012



6515

Eliberată:

**INOXPLUS**

Societate cu răspundere limitată

Adresa:

MUN.CHISINAU, SEC.RISCANI , Petru Rareș str. , nr.  
36 , ap./of. 48

Cod fiscal:

1011600039984

**G.47.52;**

MUN.CHISINAU, SEC.RISCANI , Petricani str. , nr. 17/3

**magazin-depozit;**

suprafața comercială: 587,91m<sup>2</sup>

cu program de lucru: 09:00 - 18:00

zile de odihnă: Duminică

# AUTORIZAȚIE SANITARĂ DE FUNCȚIONARE

Nr. 647

Eliberată la 16 02 2018

Valabilă pînă la 31 mai 2020

1. Denumirea unității economice Atelier

2. For tutelar SRL INOXPLUS, c/f 1011600039984

3. Adresă, telefon, fax, e-mail or. Chișinău, str. Petricani 17/3, tel. 022317318

4. Profilul, genul de activitate producere

5. Grupele de produse (marfa), care urmează a fi fabricate, depozitate, comercializate, utilizate; serviciile care urmează a fi prestate

articole din inox, construcții metalice

6. Volumul/capacitatea S - 1287 m.p., 20 locuri de muncă

7. Autorizația sanitară a fost eliberată în baza: materialelor de supraveghere de stat a sănătății publice, rezultatelor investigațiilor de laborator și măsurărilor instrumentale (în caz de necesitate)

proces-verbal din 25.01.2018

proces-verbale ale măsurărilor instrumentale nr. 65, 72, 75 din 25.01.2018

(data, luna, anul)

Clauze de funcționare:

Deținătorul autorizației sanitare de funcționare este obligat:

- să respecte legislația sanitară în vigoare în Republica Moldova;
- să solicite Serviciul de Supraveghere de Stat a Sănătății Publice teritorial autorizația sanitară, cu 30 de zile pînă la expirarea termenului de valabilitate;
- să anunțe imediat orice schimbare ori extindere a genurilor de activitate în afara celor indicate în autorizație.

Nerespectarea legislației sanitare în vigoare în Republica Moldova atrage după sine aplicarea măsurilor de constrângere prevăzute de Legea nr. 10-XVI din 3 februarie 2009.



Medic-șef sanitar de stat  
al municipiului Chișinău

(semnătura)

Luminita Suveica

(numele, prenumele)

Ex. Ciapala Victoria

tel. 574375

# CERTIFICATE

This is to certify that:

## Outokumpu Stainless AB Degerfors Operations (QPE)

693 81 Degerfors  
Sweden

Applies a management system in accordance with:  
TÜV NORD Scandinavia AB certification scheme and

## EN ISO 9001:2015 and EN ISO 14001:2015

Regarding the extent and scope:

Manufacturing of Stainless and Nickel based hot rolled quarto  
plate

The validity of this certificate is assured through annual surveillance audits.

Certificate No: 5749-3027727-0102

Audit report number: 201704262205-34

Reviewed and certified by:

A blue ink signature of Anders Egerbo, consisting of several loops and a long horizontal stroke.

Anders Egerbo  
Managing Director  
TÜV NORD Scandinavia AB  
Helsingborg, 2018-09-05

Valid from: 2017-05-05

Valid until: 2020-05-04



# Certificate

Standard **ISO 9001:2015**

Certificate Registr. No. **01 100 056299/01**

Organization: **YC INOX CO., LTD.**  
No. 270, Sec. 4, Jungshan Rd., Shijou Shiang,  
Chang Hwa 524, Taiwan

Site: **c/o YC INOX CO., LTD.**  
No. 270, Sec. 4, Jungshan Rd., Shijou Shiang,  
Chang Hwa 524, Taiwan

Scope: Manufacturing and Sales of Welded Stainless Steel Pipes/Tubes, Stainless Steel Plates/Coils and Shapes(Sections) for Pressure Equipment, Food Equipment, Sanitary, Structure, Decoration Purposes; Sales of Seamless Stainless Steel Pipes/Tubes for Pressure Equipment

Validity: Proof has been furnished by means of an audit that the requirements of ISO 9001:2015 are met.  
The certificate is valid in conjunction with the main certificate 01 100 056299 from 2020-08-03 until 2023-08-02.  
It remains valid subject to satisfactory surveillance audits.

2020-08-17



TÜV Rheinland Cert GmbH  
Am Grauen Stein · 51105 Köln

# Certificate

Standard **ISO 9001:2015**

Certificate Registr. No. **01 100 056299/02**

Organization: **YC INOX CO., LTD.**  
No. 270, Sec. 4, Jungshan Rd., Shijou Shiang,  
Chang Hwa 524, Taiwan

Site: **c/o YC INOX CO., LTD.**  
No. 33, Sec. 4, Yuanlu Rd., Puoshing Township,  
Chang-Hwa 513, Taiwan

Scope: Manufacturing of Welded Stainless Steel Pipes/Tubes for  
Pressure Equipment, Food Equipment, Sanitary, Structure,  
Decoration Purposes

Proof has been furnished by means of an audit that the  
requirements of ISO 9001:2015 are met.

Validity: The certificate is valid in conjunction with the main certificate 01  
100 056299 from 2020-08-03 until 2023-08-02.  
It remains valid subject to satisfactory surveillance audits.

2020-08-17



TÜV Rheinland Cert GmbH  
Am Grauen Stein · 51105 Köln



# Certificate

Standard **ISO 14001:2015**

Certificate Registr. No. **01 104 822 096385**

Certificate Holder: **YC INOX CO., LTD.**  
No. 29, Ke-jia Rd., Douliou City, Yunlin County 640  
Taiwan, R.O.C.

Scope: Manufacturing and Sales of Stainless Steel Plates/Coils and  
Shapes (Sections) for Pressure Equipment, Sanitary, Structure,  
Decoration Purposes

Proof has been furnished by means of an audit that the  
requirements of ISO 14001:2015 are met.

Validity: The certificate is valid from 2018-08-24 until 2021-08-23.  
It remains valid subject to satisfactory surveillance audits.

2018-07-23

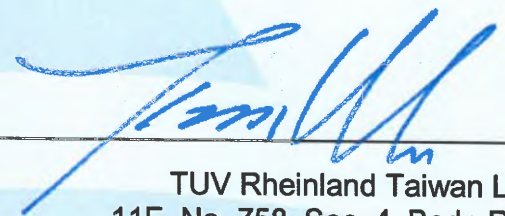

TÜV Rheinland Taiwan Ltd.  
11F, No. 758, Sec. 4, Bade Rd.,  
Taipei 105, Taiwan



Management System  
Certification  
MS007

www.certipedia.com  
ID 9105031498

# Certificate

Standard **ISO 45001:2018**

Certificate Registr. No. **01 113 822 096385/01**

Organization: **YC INOX CO., LTD.**  
No. 270, Sec. 4, Jungshan Rd., Shijou Shiang,  
Chang Hwa 524, Taiwan, R.O.C.

Site: **c/o YC INOX CO., LTD.**  
No. 270, Sec. 4, Jungshan Rd., Shijou Shiang,  
Chang Hwa 524, Taiwan, R.O.C.

Scope: **Manufacturing and Sales of Welded Stainless Steel Pipes/Tubes,  
Stainless Steel Plates/Coils for Pressure Equipment, Sanitary,  
Structure, Decoration Purposes**

Validity: **Proof has been furnished by means of an audit that the  
requirements of ISO 45001:2018 are met.  
The certificate is valid in conjunction with the main certificate  
01 113 822 096385 from 2020-07-12 until 2021-08-23.  
It remains valid subject to satisfactory surveillance audits.**

2020-07-12

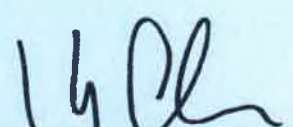
  
TÜV Rheinland Taiwan Ltd.  
11F, No. 758, Sec. 4, Bade Rd.,  
Taipei 105, Taiwan

# Certificate

Standard **ISO 45001:2018**

Certificate Registr. No. **01 113 822 096385/02**

Organization: **YC INOX CO., LTD.**  
No. 270, Sec. 4, Jungshan Rd., Shijou Shiang,  
Chang Hwa 524, Taiwan, R.O.C.

Site: **c/o YC INOX CO., LTD.**  
No. 33, Sec. 4, Yuanlu Rd., Puoshing Township,  
Chang Hwa 513, Taiwan, R.O.C.

Scope: **Manufacturing and Sales of Welded Stainless Steel Pipes/Tubes  
for Pressure Equipment, Sanitary, Structure, Decoration  
Purposes**

Validity: **Proof has been furnished by means of an audit that the  
requirements of ISO 45001:2018 are met.  
The certificate is valid in conjunction with the main certificate  
01 113 822 096385 from 2020-07-12 until 2021-08-23.  
It remains valid subject to satisfactory surveillance audits.**

2020-07-12

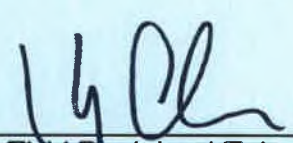
  
TÜV Rheinland Taiwan Ltd.  
11F, No. 758, Sec. 4, Bade Rd.,  
Taipei 105, Taiwan