

Canon

MF3010

Важные указания по технике безопасности	5
Важные указания по технике безопасности	6
Установка	7
Источник питания	9
Обращение	10
Техническое обслуживание и осмотры	12
Расходные материалы	14
Другое	15
Установка и эксплуатация	16
Основные операции	19
Компоненты и их функции	20
Передняя сторона	21
Задняя сторона	22
Внутренние детали	23
Кассета для бумаги	24
Панель управления и дисплей	25
Использование краткого справочного руководства	27
Энергосберегающие функции (спящий режим)	29
Использование меню	30
Список настроек	32
Картриджи с тонером	36
Сведения о входящем в комплект картридже с тонером	37
О запасных картриджах с тонером	38
Правила обращения с картриджами с тонером	39
Хранение картриджей с тонером	41
Приобретение расходных материалов	42
Размещение документов	43
Внимание (Размещение документов)	45
Загрузка бумаги	46
В кассету для бумаги	47
Внимание (Загрузка бумаги)	50
Ресурс загрузки бумаги	51
Ориентация загружаемой бумаги	52
Установка типа бумаги	54
Настройка времени автоматического отключения	56
Инициализация меню	58
Печать списка пользовательских данных	59
Обновление встроенной программы	61
Определение серийного номера	62
Технические характеристики	63
Технические характеристики аппарата	64
Технические характеристики копирования	65
Технические характеристики принтера	66
Технические характеристики сканера	67
Тип документа	68
Поддерживаемые типы документов	69
Область сканирования	70
Бумага	71
Поддерживаемые типы бумаги	72

Область печати	75
Копирование	76
Основные операции копирования	77
Регистрация часто копируемого количества (до 29 копий)	79
Настройка плотности	80
Увеличение/уменьшение копий	82
Копирование обеих сторон удостоверения на одной стороне листа (копирование удостоверений)	84
Копирование двух документов на одном листе (копирование 2 на1)	87
Выбор типа копирования (Приоритет скорости/приоритет качества)	90
Выделение контура изображения (Резкость)	92
Печать	94
Подготовка к печати с компьютера	95
Настройка параметров совместного использования принтера	96
Основы печати	98
Печать	99
Указание настроек печати по умолчанию	101
Просмотр интерактивной справки	103
Печать на бумаге специального формата	104
Регистрация специального формата бумаги	105
Отмена печати	106
Выбор и отмена заданий	107
Сканирование	108
Подготовка к использованию функций сканирования	109
Требования к системе (Сканирование)	110
Порядок основных действий сканирования	111
Сканирование при помощи MF Toolbox	112
Сканирование изображения с помощью приложения	115
Сканирование с использованием драйвера WIA (только ОС Windows XP/Vista/7)	116
Внимание (драйвер WIA)	123
Диалоговое окно [Новое сканирование]	124
Использование программы MF Toolbox	126
Объединение нескольких документов в один PDF-файл	132
Использование программы ScanGear MF	135
Использование простого режима	136
Использование расширенного режима	139
Создание области сканирования (рамка обрезки)	151
Установка разрешения	153
Устранение неполадок	154
Устранение замятия бумаги	155
Извлечение застрявшей бумаги	157
Устранение неполадок	162
Неполадки при подаче бумаги	164
Не удается выполнить печать, либо изображения на распечатках загрязнены или искажены	165
Неполадки при копировании	166
Копия трудно читаема и плохого качества	167
Неполадки при печати	168
Не удается выполнить печать документов с компьютера	169
Проблемы, связанные со сканированием	170

Не удается отсканировать документ	172
Неполадки при установке и удалении программного обеспечения	174
Различные проблемы	175
Неудовлетворительные результаты печати	176
Скручивание бумаги	177
Заламывание бумаги	178
Неравномерная печать	179
На распечатке имеются белые пятна	180
Тонер плохо покрывает бумагу	181
На выводе имеются вертикальные полосы.	182
Вокруг текста или изображений имеются пятна тонера	183
Распечатка слишком темная	184
Не удается отсканировать напечатанный штрих-код	185
Изображения на выводе могут быть частично обрезаны	186
Удаление программного обеспечения	187
При возникновении служебной ошибки	189
Если не удалось решить проблему	190
Обслуживание	191
Очистка аппарата	192
Очистка корпуса	193
Очистка внутренней части аппарата	194
Очистка устройства фиксации	197
Очистка стекла экспонирования	199
Внимание (Очистка аппарата)	201
Замена картриджей с тонером	203
Перед заменой картриджа с тонером	204
Замена картриджа с тонером	207
Внимание (Замена картриджа с тонером)	211
Специальный режим	214
Перемещение аппарата	218
Внимание (Перемещение аппарата)	221
Приложение	222
Основные операции в среде Windows	223
Заявления об ограничении ответственности	226
Авторские права	227
Товарные знаки	228
Контактные данные	229
Использование электронного руководства пользователя	230
Как пользоваться электронным руководством пользователя	231
Требования к системе	232
Установка электронного руководства пользователя	233
Удаление электронного руководства пользователя	235
Вид экрана электронного руководства пользователя	236
Начальная страница	237
Тематическая страница	239
Страница содержания	240
Метод поиска	241
Просмотр электронного руководства пользователя	242

Важные указания по технике безопасности

045S-000

Перед началом работы с аппаратом внимательно прочтите "Важные указания по технике безопасности".

Эти указания предназначены для предотвращения травмирования пользователя и других лиц, а также повреждения оборудования. Невыполнение данных указаний может привести к серьезной травме, повреждению изделия или нарушению его работы.

Следуйте указаниям, приведенным в данном руководстве.

Важные указания по технике безопасности

045S-001

Прежде чем использовать аппарат, ознакомьтесь с приведенными ниже предупреждениями и предостережениями по безопасному использованию.

- ❖ "Установка"
 - ❖ "Источник питания"
 - ❖ "Обращение"
 - ❖ "Техническое обслуживание и осмотры"
 - ❖ "Расходные материалы"
 - ❖ "Другое"
-

ПРЕДУПРЕЖДЕНИЕ

- Не устанавливайте аппарат в местах, где находятся спирт, разбавитель краски или другие легковоспламеняющиеся вещества. Контакт легковоспламеняющихся веществ с электрическими компонентами внутри аппарата может стать причиной возгорания или поражения электрическим током.
- Не помещайте на аппарат перечисленные ниже предметы.
 - Цепочки и другие металлические предметы
 - Чашки, вазы, цветочные горшки и другие емкости с водой или прочими жидкостями

Контакт этих предметов с высоковольтной областью внутри аппарата может привести к возникновению пожара или поражению электрическим током.

При попадании этих предметов внутрь аппарата немедленно выключите переключатели питания аппарата и компьютера (1) и отсоедините интерфейсный кабель (2), если он подсоединен. Затем извлеките штепсель шнура питания из розетки сети переменного тока (3) и обратитесь к местному уполномоченному дилеру Canon.

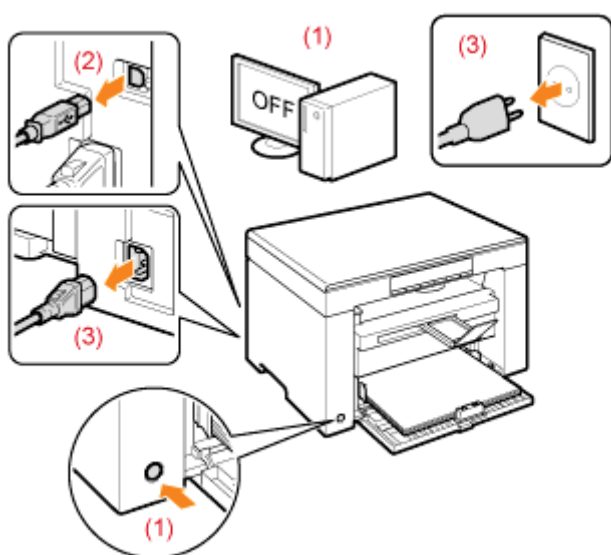

ВНИМАНИЕ

- Не устанавливайте аппарат на неустойчивом основании или на наклонном полу либо в местах, подверженных чрезмерной вибрации, поскольку в этих случаях аппарат может упасть или опрокинуться, что может привести к травме.
- Вентиляционные отверстия служат для надлежащей вентиляции рабочих компонентов внутри аппарата. Ни в коем случае не устанавливайте аппарат на мягкой поверхности, например на кровати, диване или ковре. Блокирование вентиляционных отверстий может привести к перегреву аппарата и возгоранию.
- Не устанавливайте аппарат в перечисленных ниже местах, так как это может стать причиной возгорания или поражения электрическим током.
 - Влажное или запыленное помещение
 - Место, подверженное воздействию дыма или пара, например вблизи кухни или увлажнителя воздуха
 - Место, подверженное воздействию дождя или снега
 - Место вблизи водопроводного крана или иного источника воды
 - Место, подверженное воздействию прямого солнечного света
 - Место, подверженное воздействию высоких температур
 - Место вблизи открытого огня
- Устанавливая аппарат, опускайте его осторожно, чтобы не прищемить руки между аппаратом и полом или между аппаратом и другим оборудованием, поскольку это может привести к травме.

- Подсоединяйте интерфейсный кабель надлежащим образом, следуя указаниям, приведенным в данном руководстве. Если кабель подсоединен неправильно, это может привести к неисправности или поражению электрическим током.
 - Перемещая аппарат, держите его надлежащим образом, следуя указаниям, приведенным в данном руководстве. В противном случае аппарат можно уронить, что может привести к травме.
❖ "Перемещение аппарата"
-

ПРЕДУПРЕЖДЕНИЕ

- Берегите шнур питания от повреждений и не меняйте его устройство. Кроме того, не помещайте на шнур питания тяжелые предметы, не растягивайте и не перегибайте его. Это может привести к повреждениям и стать причиной возгорания или поражения электрическим током.
- Держите шнур питания вдали от каких-либо источников тепла. В противном случае изоляция шнура питания может расплавиться, что может привести к возгоранию или поражению электрическим током.
- Шнур питания не должен быть натянут, поскольку это может привести к плохому соединению и перегреву, что может стать причиной возгорания.
- Шнур питания можно повредить, если наступить на него, закрепить его скобами или поставить на него тяжелый предмет. Продолжение использования поврежденного шнура питания может привести к несчастному случаю, например пожару или поражению электрическим током.
- Не вставляйте штепсель шнура питания в розетку и не извлекайте его мокрыми руками – это может привести к поражению электрическим током.
- Не подсоединяйте штепсель шнура питания к удлинителю с несколькими розетками – это может стать причиной возгорания или поражения электрическим током.
- Не сворачивайте шнур питания и не завязывайте его узлом – это может стать причиной возгорания или поражения электрическим током.
- Вставляйте штепсель шнура питания в розетку сети переменного тока полностью. Невыполнение этого правила может стать причиной возгорания или поражения электрическим током.
- Если применить чрезмерную силу к области соединения шнура питания, это может привести к его повреждению или к отсоединению проводов внутри аппарата. Это может стать причиной возгорания. Избегайте следующих ситуаций:
 - частое подсоединение и отсоединение шнура питания;
 - задевание шнура питания;
 - сгибание шнура питания возле его части, которая вставляется в розетку, и продолжительное применение силы к электрической розетке или части шнура питания, которая вставляется в розетку;
 - удары по штекеру шнура питания.
- Не используйте другие шнуры питания, кроме шнура, входящего в комплект принтера – это может стать причиной возгорания или поражения электрическим током.
- Не используйте удлинители. Использование удлинителя может стать причиной возгорания или поражения электрическим током.
- Во время грозы извлеките штепсель шнура питания из розетки сети переменного тока и не пользуйтесь аппаратом. Молния может стать причиной возгорания, поражения электрическим током или неисправности.

ВНИМАНИЕ

- Не пользуйтесь источником питания с напряжением, отличающимся от приведенного в данном руководстве – это может стать причиной возгорания или поражения электрическим током.
- Извлекая шнур питания из розетки, всегда держите его за штепсель. Не тяните за шнур питания, так как это может вызвать оголение провода шнура питания или повреждение его изоляции, что может привести к утечке электричества, возгоранию или поражению электрическим током.
- Оставьте достаточно свободного пространства вокруг штепселя шнура питания, чтобы его можно было легко извлечь из розетки. Если вокруг штепселя шнура питания находятся какие-либо предметы, они могут помешать извлечению шнура питания из розетки в аварийной ситуации.

ПРЕДУПРЕЖДЕНИЕ

- Не разбирайте аппарат и не пытайтесь что-либо изменить в его устройстве. Некоторые компоненты внутри аппарата сильно нагреваются или находятся под высоким напряжением, что может стать причиной возгорания или поражения электрическим током.
- Электрическое оборудование в случае его ненадлежащей эксплуатации может представлять опасность. Не разрешайте детям прикасаться к шнуру питания, кабелям, внутренним приводам или электрическим компонентам.
- Если аппарат издает необычный шум, выделяет дым, тепло или непривычный запах, немедленно выключите переключатели питания аппарата и компьютера и отсоедините интерфейсный кабель, если он подсоединен. Затем извлеките штепсель шнура питания из розетки сети переменного тока и обратитесь к местному уполномоченному дилеру Canon. Продолжение эксплуатации в таких условиях может стать причиной возгорания или поражения электрическим током.
- Не распыляйте вблизи аппарата легковоспламеняющиеся вещества. Контакт легковоспламеняющихся веществ с электрическими компонентами внутри аппарата может стать причиной возгорания или поражения электрическим током.
- Перед перемещением аппарата всегда выключайте питание аппарата и компьютера, а также отсоединяйте штепсель шнура питания и интерфейсные кабели. В противном случае возможно повреждение кабелей или шнуров, что может привести к возгоранию или поражению электрическим током.
- После перемещения аппарата убедитесь, что штепсель шнура питания полностью вставлен в гнездо. Невыполнение этого условия может привести к перегреву и возгоранию.
- Берегите внутренние части аппарата от попадания скрепок для бумаги, скоб и других металлических предметов. Кроме того, не допускайте попадания внутрь аппарата воды, других жидкостей или легковоспламеняющихся веществ (спирт, бензин, разбавитель краски и т. п.) Контакт этих предметов с областью высокого напряжения внутри аппарата может привести к возгоранию или поражению электрическим током. В случае попадания вышеперечисленных веществ внутрь аппарата немедленно выключите переключатели питания аппарата и компьютера и отсоедините интерфейсный кабель, если он подсоединен. Затем извлеките штепсель шнура питания из розетки сети переменного тока и обратитесь к местному уполномоченному дилеру Canon.
- Подсоединяя или отсоединяя кабель USB, когда штепсель кабеля питания вставлен в розетку сети переменного тока, не прикасайтесь к металлической части гнезда, так как это может привести к поражению электрическим током.

ВНИМАНИЕ

- Не помещайте на аппарат тяжелые предметы. Тяжелый предмет или аппарат может опрокинуться, что может привести к травме.
- Выключайте переключатель питания аппарата, если он не будет использоваться в течение длительного периода, например на ночь. Если аппарат не будет использоваться в течение более продолжительного периода, например в течение нескольких дней, выключите аппарат и извлеките штепсель шнура питания из розетки.
- Аккуратно открывайте и закрывайте крышки, а также вставляйте и вынимайте кассеты. Будьте осторожны, чтобы не повредить пальцы.
- Избегайте контакта рук и одежды с валиком в области вывода. Даже если аппарат не выполняет печать, валик может начать вращаться и захватить руки или одежду, что может привести к травме.
- Во время печати область вокруг выводного лотка сильно нагревается. Не прикасайтесь к области вокруг выводного лотка, так как это может привести к ожогам.
- Отпечатанная бумага сразу после вывода может быть горячей. Будьте осторожны при извлечении бумаги и ее выравнивании, особенно после непрерывной печати. В противном случае можно получить ожоги.

- Если при копировании на стекле экспонирования размещена тяжелая книга, не давите на стекло экспонирования с силой. Это может повредить стекло экспонирования и привести к травме.
- Следите за тем, чтобы не уронить на стекло экспонирования тяжелый предмет, например словарь. Это может повредить стекло экспонирования и привести к травме.
- Закрывайте стекло экспонирования осторожно, чтобы не прищемить руку. Это может привести к травме.
- Лазерный луч может быть опасен для здоровья человека. Поскольку лазерное излучение полностью сосредоточено внутри блока лазерного сканера, закрытого крышкой, при обычной работе аппарата не существует опасности проникновения лазерного излучения наружу. Для обеспечения безопасности прочитайте следующие заметки и инструкции.
 - Ни в коем случае не открывайте какие-либо крышки, помимо указанных в данном руководстве.
 - Не снимайте наклейку с предупреждением на крышке блока лазерного сканера.

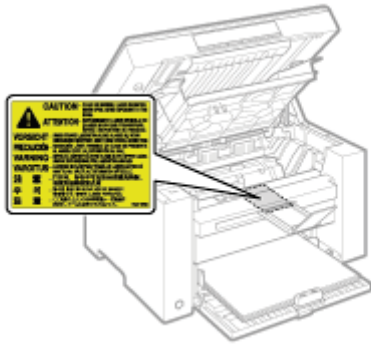

– Проникновение лазерного излучения наружу и его контакт с глазами может нанести ущерб зрению.

ПРЕДУПРЕЖДЕНИЕ

- При очистке аппарата выключите его и компьютер, а также отключите интерфейсные кабели и штепсель шнура питания. Невыполнение этого правила может стать причиной возгорания или поражения электрическим током.
- Периодически извлекайте штепсель шнура питания из розетки сети переменного тока и прочищайте зону вокруг оснований металлических контактов штепселя и розетки сети переменного тока сухой тканью, чтобы полностью удалить пыль и грязь. Во влажном, запыленном или задымленном помещении вокруг штепселя шнура питания может накапливаться пыль, которая, отсырев, может вызвать короткое замыкание, что может привести к пожару.
- Используйте для очистки аппарата хорошо отжатую ткань, смоченную водой или слабым водным раствором мягкого моющего средства. Не используйте спирт, бензин, растворители краски и другие легковоспламеняющиеся вещества. Контакт легковоспламеняющихся веществ с электрическими компонентами внутри аппарата может стать причиной возгорания или поражения электрическим током.
- Некоторые участки внутри аппарата могут находиться под высоким напряжением. При удалении застрявшей бумаги или осмотре внутренних частей аппарата не допускайте контакта цепочек, браслетов и других металлических предметов с внутренними компонентами аппарата – это может привести к ожогам или поражению электрическим током.
- Не бросайте отработанные картриджи с тонером в открытый огонь. Это может вызвать возгорание тонера, оставшегося внутри картриджей, что может привести к ожогам или пожару.
- При случайном рассыпании тонера осторожно соберите частички тонера или сотрите их мягкой влажной тканью таким образом, чтобы не вдыхать его. Запрещается использовать для очистки просыпанного тонера пылесос, не оснащенный специальным приспособлением для защиты от взрыва пыли. В противном случае возможно повреждение пылесоса или взрыв пыли, вызванный статическим разрядом.
- После очистки аппарата убедитесь, что штепсель шнура питания полностью вставлен в гнездо. Невыполнение этого условия может привести к перегреву и возгоранию.
- Регулярно осматривайте шнур питания и штепсель. Следующие ситуации могут привести к возгоранию, поэтому при их возникновении обратитесь к местному уполномоченному дилеру Canon или в справочную службу Canon.
 - Штепсель шнура питания обожжен.
 - Контакт штепселя шнура питания деформирован или сломан.
 - Питание выключено или включено при согнутом шнуре питания.
 - Покрытие шнура питания повреждено, треснуло или на нем есть вмятины.
 - Часть шнура питания нагревается.
- Регулярно проверяйте, не возникают ли при использовании шнура питания и штепселя следующие условия. Невыполнение этого правила может стать причиной возгорания или поражения электрическим током.
 - Штекер шнура питания ненадежно подключен к гнезду.
 - По шнуру питания ударяли тяжелым предметом или его прикрепляли скобами.
 - Штепсель шнура питания ненадежно закреплен.
 - Шнур питания связан в узел.
 - Часть шнура питания находится на проходе.
 - Шнур питания находится перед обогревательным прибором.

ВНИМАНИЕ

- Устройство фиксации и окружающие его элементы внутри аппарата нагреваются во время его работы. При извлечении застрявшей бумаги или осмотре внутренних частей аппарата не прикасайтесь к устройству фиксации и окружающим его компонентам, поскольку это может привести к ожогам.

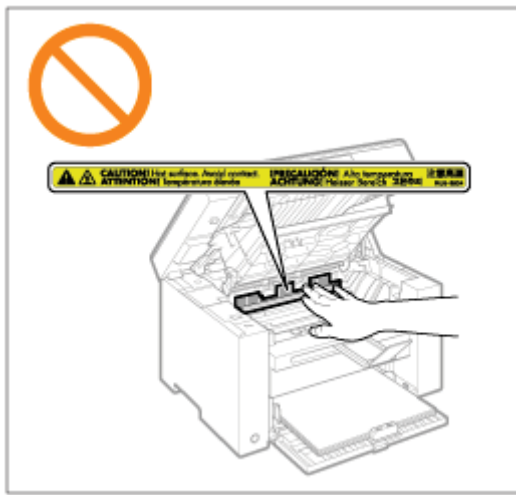

- При извлечении застрявшей бумаги или осмотре внутренних частей аппарата избегайте продолжительного воздействия тепла, исходящего из устройства фиксации и области вокруг него. Несоблюдение этого правила может привести к ожогу, даже при отсутствии непосредственного контакта с устройством фиксации.
- Если произошло замятие бумаги, извлеките ее, не оставляя внутри аппарата клочков бумаги. Также не касайтесь руками областей принтера, кроме указанных, поскольку это может привести к травме или ожогу.
- При извлечении застрявшей бумаги или замене картриджа с тонером избегайте попадания тонера на руки или одежду, чтобы не испачкаться. При попадании тонера на руки или одежду немедленно промойте их холодной водой. Теплая вода закрепляет тонер, так что его пятна невозможно будет вывести.
- При извлечении застрявшей бумаги старайтесь не просыпать тонер, находящийся на бумаге. Тонер может попасть в глаза или рот. При попадании тонера в глаза или рот немедленно промойте их холодной водой и обратитесь к врачу.
- При загрузке бумаги или извлечении застрявшей бумаги будьте осторожны, чтобы не порезать руки о края бумаги.
- При извлечении картриджа с тонером соблюдайте меры предосторожности, чтобы тонер не просыпался и не попал в глаза или рот. При попадании тонера в глаза или рот немедленно промойте их холодной водой и обратитесь к врачу.
- Не пытайтесь разбирать картридж с тонером. Тонер может просыпаться и попасть в глаза или рот. При попадании тонера в глаза или рот немедленно промойте их холодной водой и обратитесь к врачу.
- Если тонер просыпался из картриджа, старайтесь не вдыхать его и не допускайте его попадания на кожу. При попадании тонера на кожу смойте его водой с мылом. В случае возникновения кожного раздражения или вдыхания тонера немедленно обратитесь к врачу.

ПРЕДУПРЕЖДЕНИЕ

- Не бросайте отработанные картриджи с тонером в открытый огонь. Это может вызвать возгорание тонера и привести к ожогам или пожару.
- Не храните картриджи с тонером и бумагу вблизи открытого огня. Это может вызвать возгорание тонера или бумаги и привести к ожогам или пожару.
- Перед утилизацией картриджа с тонером поместите его в пакет, чтобы предотвратить просыпание тонера, а затем утилизируйте картридж с тонером в соответствии с местными законами.
- При случайном рассыпании тонера осторожно соберите частички тонера или сотрите их мягкой влажной тканью таким образом, чтобы не вдыхать его.
Запрещается использовать для очистки просыпанного тонера пылесос, не оснащенный специальным приспособлением для защиты от взрыва пыли. В противном случае возможно повреждение пылесоса или взрыв пыли, вызванный статическим разрядом.

ВНИМАНИЕ

- Храните картриджи с тонером и другие расходные материалы в местах, недоступных для детей. При случайном проглатывании тонера или каких-либо компонентов немедленно обратитесь к врачу.
- Не пытайтесь разбирать картридж с тонером. Тонер может просыпаться и попасть в глаза или рот. При попадании тонера в глаза или рот немедленно промойте их холодной водой и обратитесь к врачу.
- Если тонер просыпался из картриджа, старайтесь не вдыхать его и не допускайте его попадания на кожу. При попадании тонера на кожу смойте его водой с мылом. В случае возникновения кожного раздражения или вдыхания тонера немедленно обратитесь к врачу.
- Вытягивая защитную ленту, не прилагайте излишнюю силу и не останавливайтесь на полпути, так как это может привести к просыпанию тонера. При попадании тонера в глаза или рот немедленно промойте их холодной водой и обратитесь к врачу.

 **ПРЕДУПРЕЖДЕНИЕ**

При использовании кардиостимулятора

Аппарат создает слабое магнитное поле. Если вы используете кардиостимулятор и чувствуете некоторые нарушения его работы, отойдите от аппарата и немедленно обратитесь к врачу.

Чтобы аппарат работал безопасно и безотказно, необходимо соблюдать следующие требования к установке.

Перед установкой аппарата внимательно прочтите указания.

- ❖ Температура и влажность
- ❖ Требования к источнику питания
- ❖ Требования к установке
- ❖ Пространство для установки
- ❖ Техническое обслуживание и осмотры
- ❖ Поддержка потребителей

ВАЖНО

Инструкции по технике безопасности

Обязательно прочтите "Важные указания по технике безопасности" перед установкой аппарата.

Температура и влажность

- Диапазон температур: 10 – 30 °С
- Диапазон влажности: 20 - 80 % относительной влажности (без конденсации)

ВАЖНО

Защита аппарата от конденсации

- Подождите, пока аппарат адаптируется к среде установки (температуре и влажности помещения) в течение по меньшей мере двух часов перед началом эксплуатации для предотвращения конденсации внутри аппарата в следующих случаях:
 - место установки слишком быстро нагревается.
 - аппарат был перемещен из прохладного и сухого помещения в теплое и влажное.
- Если внутри аппарата образуются капли воды (конденсация), это может привести к замятию бумаги или ухудшению качества печати.

При использовании ультразвукового увлажнителя воздуха

Если используется ультразвуковой увлажнитель воздуха, рекомендуется использовать очищенную или не содержащую примесей воду.

Использование воды из-под крана или колодезной воды может привести к загрязнению воздуха примесями, и к ухудшению качества печати из-за попавшей внутрь аппарата воды.

Требования к источнику питания

220 - 240 В, 50/60 Гц

ВАЖНО

Меры предосторожности при подсоединении шнура питания

- Не подключайте аппарат к источнику бесперебойного питания.
- Подключайте штепсель шнура питания переменным током к розетке сети переменного тока. Не используйте другие гнезда розетки сети переменного тока.
- Не подключайте штепсель шнура питания к вспомогательной розетке на компьютере.
Не подключайте аппарат и любое из перечисленных ниже устройств к одной и той же розетке сети переменного тока.
 - копировальный аппарат;
 - кондиционер;
 -

- shredder;
- equipment, consuming a large amount of electrical energy;
- equipment, generating electrical noise.

- Wait for at least five seconds before reconnecting the power cord to the outlet after it has been disconnected.

Прочие меры предосторожности

- Maximum energy consumption of the device is 960 W or less.
- Electrical noise or a sharp drop in voltage can cause malfunctions in the device and lead to irreversible data loss.

Требования к установке

- Room, where sufficient free space is provided
- Room with good ventilation
- Flat, level surface for installation
- Location that can support the weight of the device

ВАЖНО

Не устанавливайте аппарат в перечисленных ниже местах, так как это может привести к повреждению изделия:

- locations subject to sharp temperature or humidity fluctuations;
- locations subject to condensation formation;
- poorly ventilated rooms (when performing a large volume of printing or during long-term device operation in a poorly ventilated room, you may be exposed to ozone or other odors, emitted by the device, as well as particles of chemical substances emitted during printing. It is very important to ensure adequate ventilation at the installation location);
- near equipment generating magnetic or electromagnetic waves;
- laboratories or other places where chemical reactions occur;
- locations subject to the effect of salty air, corrosive or toxic gases;
- locations where the floor is covered with a carpet or mat, on which the device can easily slip or fall under its own weight.

Пространство для установки

Пространство, необходимое для установки

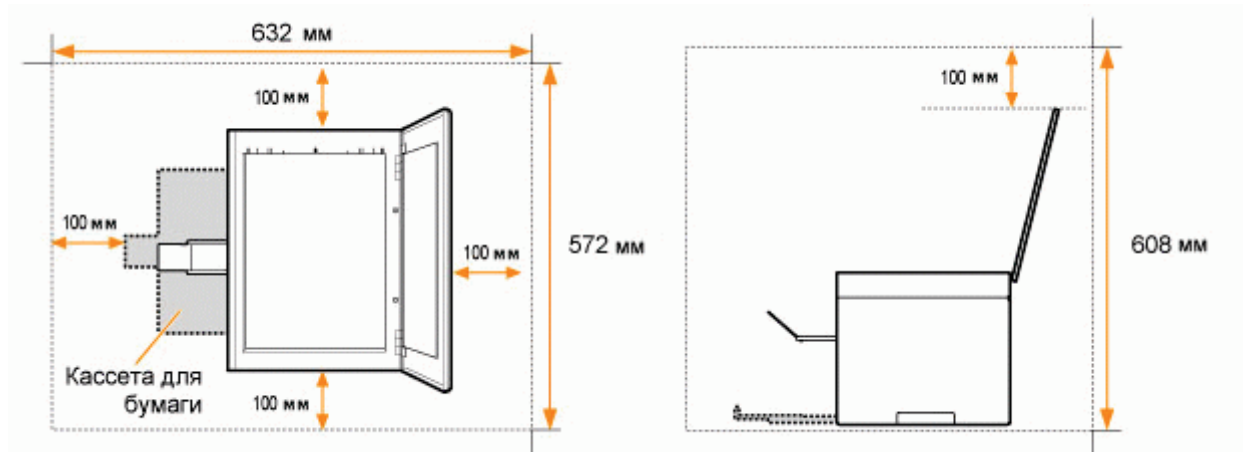

Техническое обслуживание и осмотры

ВАЖНО

- Следуйте указаниям, записанным на наклейке с предупреждением, прикрепленной к аппарату.
- Избегайте тряски и ударов по аппарату.
- Для предотвращения замятия бумаги не включайте и не выключайте питание, не открывайте и не закрывайте панель управления или заднюю крышку, а также не загружайте и не вынимайте бумагу в процессе выполнения печати.
- Перед перемещением аппарата извлеките из него картриджи с тонером.
- Для защиты картриджа с тонером от воздействия света поместите его в защитный пакет, входящий в комплект поставки, или заверните в плотную ткань.
- Регулярно очищайте аппарат. Если аппарат запылится, он может неправильно работать.
- Запасные части и картриджи с тонером для аппарата будут в продаже в течение минимум семи (7) лет после снятия с производства данной модели аппарата.

Поддержка потребителей

Данный аппарат разработан таким образом, чтобы была обеспечена безопасная эксплуатация и минимальная потребность в техническом обслуживании. В случае возникновения любой неисправности в работе см. раздел "[Устранение неполадок](#)". Если не удалось решить проблему после просмотра раздела об устранении неполадок, обратитесь к местному уполномоченному дилеру Canon или в справочную службу Canon.

В этой главе описаны характеристики аппарата и его полезные функции.

В следующих разделах описано общее устройство аппарата и приведены указания по его эффективному использованию. Прежде чем использовать аппарат, внимательно прочитайте следующие разделы.

О деталях аппарата	См. раздел « Компоненты и их функции ».
Об энергосберегающих функциях (функции спящего режима)	См. раздел « Энергосберегающие функции (спящий режим) ».
Поиск в меню	См. раздел « Использование меню ».
Просмотр сведений о картриджах с тонером	См. раздел « Картриджи с тонером ».
Размещение документов	См. раздел « Размещение документов ».
Загрузка бумаги	См. раздел « Загрузка бумаги ».
Задание типа бумаги	См. раздел « Установка типа бумаги ».
Настройка времени автоматического отключения	См. раздел « Настройка времени автоматического отключения ».
Восстановление значений по умолчанию меню настройки	См. раздел « Инициализация меню ».
Проверка настроек меню	См. раздел « Печать списка пользовательских данных ».
Проверка счетчика	
Об обновлениях встроенной программы	См. раздел « Обновление встроенной программы ».
Определение серийного номера	См. раздел « Определение серийного номера ».

Компоненты и их функции

045S-00A

В этом разделе содержится описание деталей аппарата и их функций.

- ❖ "Передняя сторона"
 - ❖ "Задняя сторона"
 - ❖ "Внутренние детали"
 - ❖ "Кассета для бумаги"
 - ❖ "Панель управления и дисплей"
-

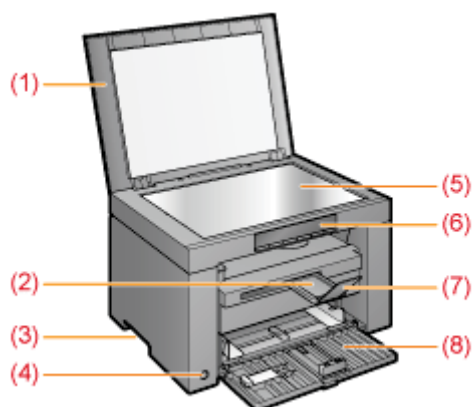

(1) Крышка стекла экспонирования

Защищает стекло экспонирования.

(2) Удлинитель выводного лотка

Позволяет удлинить лоток для крупноформатных документов.

(3) Ручки для перемещения

Возьмитесь за эти ручки при подъеме или транспортировке аппарата.

(4) Переключатель питания

Используется для включения или выключения аппарата.

(5) Стекло экспонирования

Загрузка бумаги.

(6) Панель управления

Используется для управления аппаратом.

❖ "Панель управления и дисплей"

(7) Стопор для бумаги

Предотвращает падение листов бумаги из выводного лотка.

(8) Кассета для бумаги

Служит для загрузки бумаги.

❖ "Кассета для бумаги"

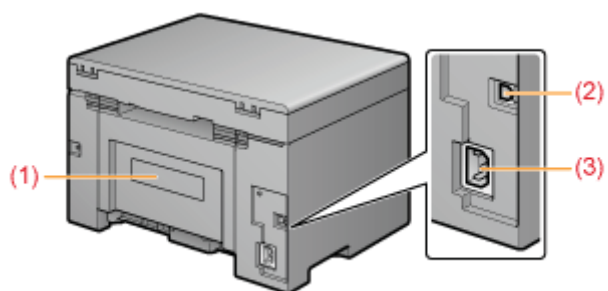

(1) Табличка с расчетными характеристиками

Указанное на данной табличке значение соответствует среднему потреблению питающего тока.

(2) USB-порт

Служит для подключения кабеля USB.

(3) Гнездо питания

Служит для подключения шнура питания.

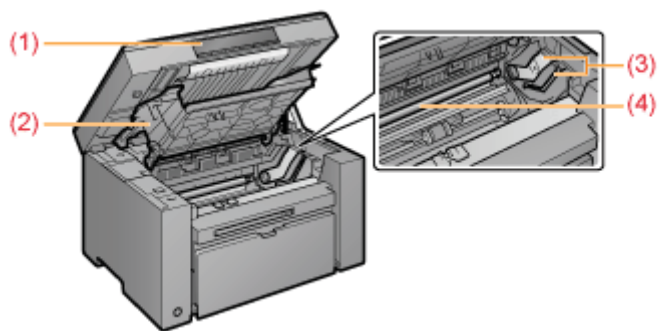

(1) Платформа сканирования

Откройте эту крышку для замены картриджа с тонером или устранения замятия бумаги.

(2) Крышка тонера

Откройте эту крышку для замены картриджа с тонером или устранения замятия бумаги.

(3) Направляющие тонера

При установке картриджа с тонером выступающие боковые части картриджа вставляются в эти направляющие.

(4) Валик переноса

Выполняет перенос тонера на бумагу.

Кассета для бумаги

045S-00H

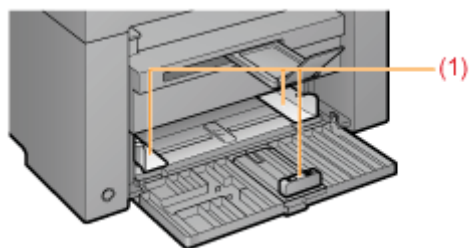

(1) Направляющие для бумаги

Настройте эти направляющие в соответствии с шириной документа.

Панель управления и дисплей

045S-00J

- Панель управления
- Просмотр дисплея

Панель управления

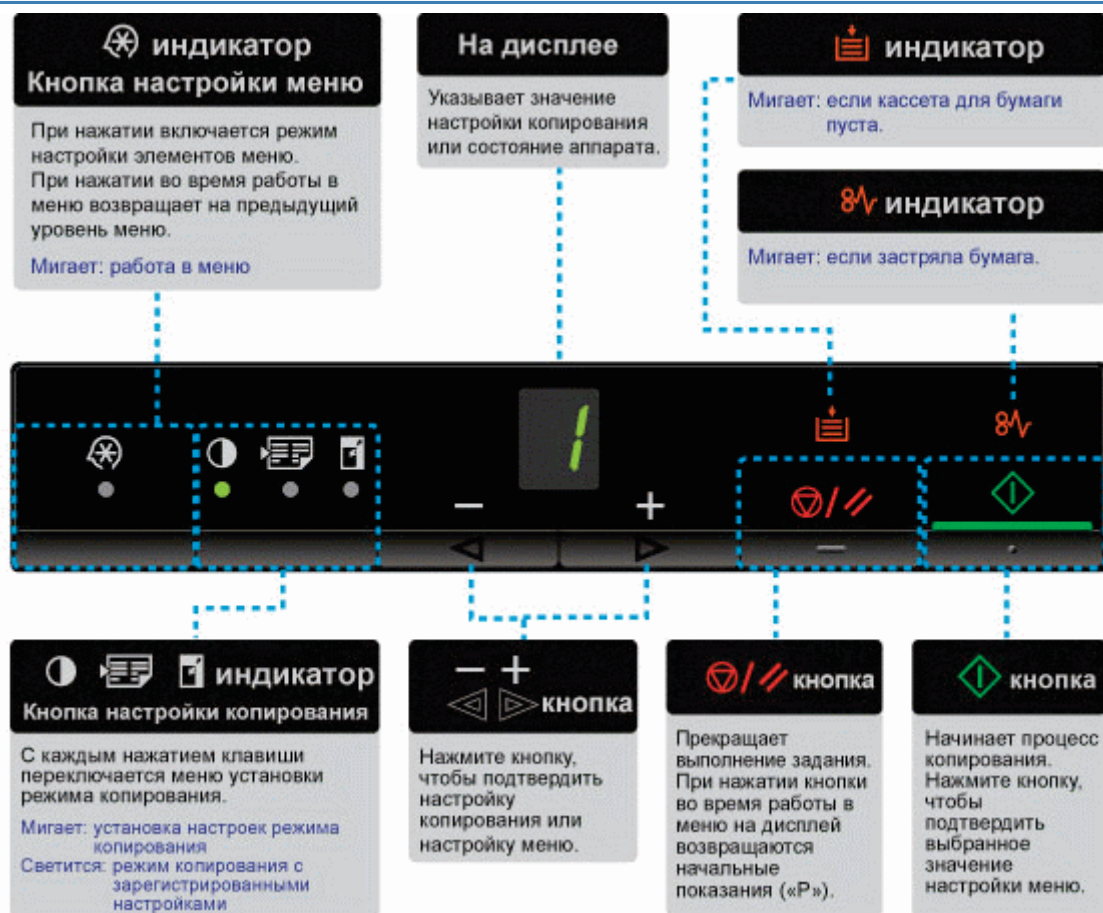

ПРИМЕЧАНИЕ

Если одновременно горят индикаторы [E], [] и [8V]

Возникла служебная ошибка.

- "При возникновении служебной ошибки"









Просмотр дисплея

Отображаются настройки копирования, элементы настроек или значения настроек меню.

- "Список настроек"

Кроме того, они отображаются в зависимости от состояния принтера в следующем порядке.

На дисплее	Состояние
	<ul style="list-style-type: none"> • Печать • Печать списка пользовательских данных • Очистка • Обновление встроенной программы • Сканирование

	<p>Отмена производится после нажатия клавиши [].</p>
	<p>Спящий режим  "Энергосберегающие функции (спящий режим)"</p>
	<p>Открыта крышка тонера.</p>
	<p>Возникла служебная ошибка.  "При возникновении служебной ошибки"</p>
	<ul style="list-style-type: none"> • Сброс настроек • Установка предельных значений дисплея <p>(При установке любой настройки копирования дисплей выключится, если при нажатии клавиш [+] или [-] будут превышено верхнее или нижнее предельное значение.)</p>

Использование краткого справочного руководства

045S-00K

Положите это руководство возле принтера, чтобы обеспечить его эффективное использование.

Лицевая сторона (страница инструкций по управлению)

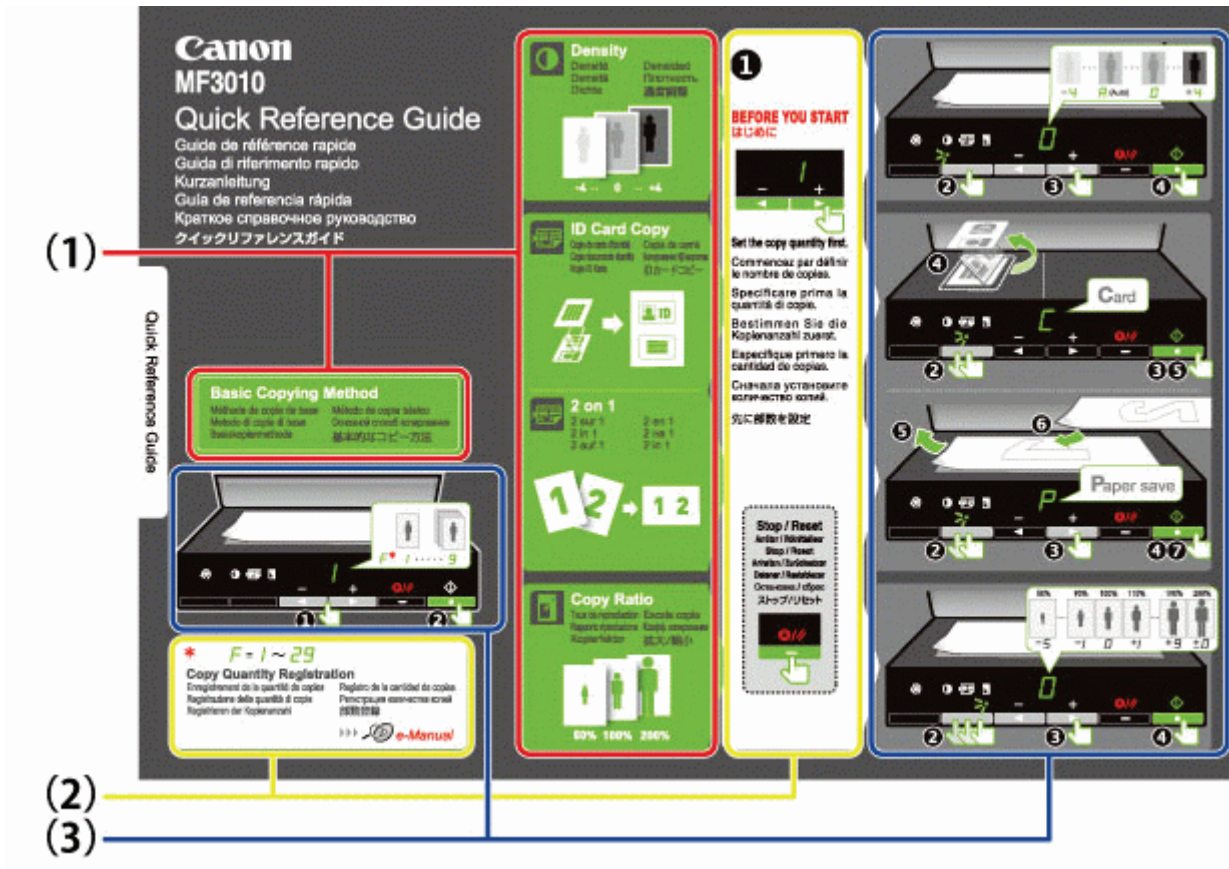

(1) Описание функций копирования

- ❖ "Основные операции копирования"
- ❖ "Настройка плотности"
- ❖ "Увеличение/уменьшение копий"
- ❖ "Копирование обеих сторон удостоверения на одной стороне листа (копирование удостоверений)"
- ❖ "Копирование двух документов на одном листе (копирование 2 на1)"

(2) Установки количества

Если часто копируется определенное количество, см. "Регистрация часто копируемого количества (до 29 копий)".

(3) Процедуры управления

Выполняйте действия в указанном порядке.

Подробнее об установке значений для каждой настройки см. "Список настроек".

Обратная сторона (сведения о замятии бумаги и устранении неполадок)

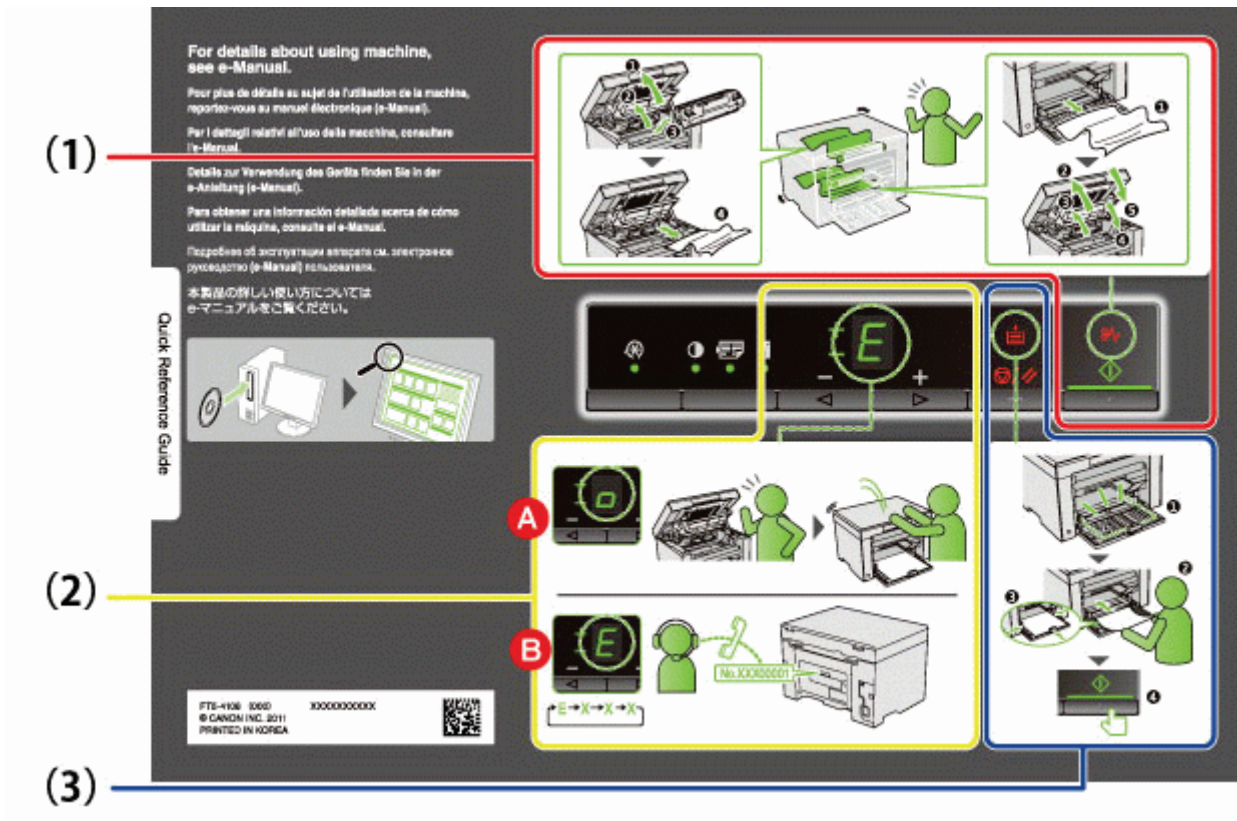

- (1) Если произошло замятие бумаги
 ❖ "Извлечение застрявшей бумаги"
- (2) A : Открыта крышка
 ❖ "Использование меню"
- B : Служебная ошибка
 ❖ "При возникновении служебной ошибки"
- (3) Нет бумаги
 ❖ "Загрузка бумаги"

Энергосберегающие функции (спящий режим)

045S-00L

Предусмотрена функция, переводящая принтер в энергосберегающий режим с низким потреблением электроэнергии (спящий режим), если принтер не используется установленное количество времени. Если в течении 5 минут* от компьютера не получено никакой информации, и не произошло никаких изменений в принтере, он переходит в спящий режим.

* Нельзя изменить время перехода.

ВАЖНО

Потребление электроэнергии выключенным принтером.

Даже выключенный принтер потребляет небольшое количество электроэнергии, если принтер подключен к розетке сети переменного тока. Для полного прекращения потребления электроэнергии извлеките штепсель шнура питания из розетки сети переменного тока.

При переходе в спящий режим

Все индикаторы выключаются, дисплей отображает "-".

Ситуации, в которых аппарат не переходит в спящий режим

- При выполнении какой-либо операции
- При наличии в памяти данных
- При ошибке принтера, например при открытой крышке
- При выполнении аппаратом каких-либо операций, например настройки или очистки
- При наличии в аппарате застрявшей бумаги
- В процессе обновления встроенной программы

При выходе аппарата из спящего режима











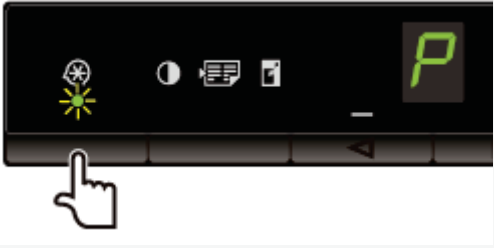

- Если нажата какая-либо клавиша на панели управления принтера
- Если с компьютера отправлено задание на печать, и процесс печати начался
- При подключенных USB кабелях

В этом разделе описано как пользоваться или настраивать меню

Для отмены операций

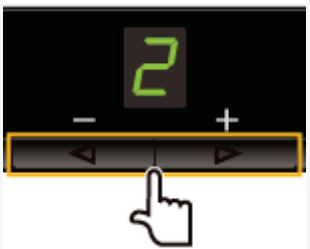
Нажмите [], затем нажмите [] (кнопку настройки меню).

Она отменяет операции без сохранения настроек и возвращает в состояние, при котором возможна обычная работа.

	Результаты управления	Процедуры управления
1		<p>Начните работу с меню, нажав кнопку [] (кнопку настройки меню).</p> <p>В процессе работы с меню мигает его индикатор.</p>
2		<p>С помощью клавиш [] и [] выберите элементы, которые требуется настроить.</p> <p>На дисплее отображаются буквы, соответствующие элементам меню.</p> <ul style="list-style-type: none"> ➤ "Список настроек"
3		<p>Нажмите [], установите меню, чтобы получить возможность менять настройки.</p> <p>※ Для возврата на предыдущий экран нажмите кнопку [].</p>
4		<p>С помощью кнопок [] и [] измените значения настройки.</p>
5		<p>Подтвердите установку, нажав кнопку [].</p>

6



Закончите работу с меню, нажав кнопку [] (кнопку настройки меню).

Индикатор меню выключится.



Список настроек











045S-01F

- ❖ Список настроек копирования
- ❖ Список меню настройки

Список настроек копирования

В принтере предусмотрены следующие настройки копирования.

Можно переключать настройки копирования при помощи кнопки [  ] (кнопки настройки копирования).

Индикатор	Название функции (значение по умолчанию)	Значение настройки		Ссылка
		На дисплее	Пояснение	
Не мигает	Установка количества копий (значение по умолчанию: 1)	F	Специальное количество копий	❖ "Специальное количество копий" ❖ "Основные операции копирования"
		1	1 копия	
		2	2 копий	
		3	3 копий	
		4	4 копий	
		5	5 копий	
		6	6 копий	
		7	7 копий	
		8	8 копий	
		9	9 копий	
[] индикатор	Плотность копии (значение по умолчанию: 0)	-4		❖ "Настройка плотности"
		-3		
		-2		
		-1		
		A	Авто	
		0		
		+1		
		+2		
		+3		
		+4		
[] индикатор	2 на 1/копирование удостоверений (значение по умолчанию: C)	C	Копирование удостоверения	❖ "Копирование обеих сторон удостоверения на одной стороне листа (копирование удостоверений)"
		P	копирование 2 на 1	❖ "Копирование двух документов на одном листе (копирование 2 на1)"

[] индикатор	Увеличение/уменьшение копий (значение по умолчанию: 0)	-5	50%	"Увеличение/ уменьшение копий"
		-4	60%	
		-3	70%	
		-2	80%	
		-1	90%	
		0	100% (увеличение)	
		+1	110%	
		+2	120%	
		+3	130%	
		+4	140%	
		+5	150%	
		+6	160%	
		+7	170%	
		+8	180%	
		+9	190%	
±0	200%			

ПРИМЕЧАНИЕ

Отображение индикатора

Отображение меняется на один из индикаторов [], [] и [], в зависимости от состояния.

Мигает: Индикатор функции мигает в процессе установки.

Светится: По завершении процесса установки соответствующий индикатор потухает.

Специальное количество копий



Название функции (значение по умолчанию)	Значение настройки		Ссылка
	На дисплее	Пояснение	
Специальное количество копий (значение по умолчанию: ±0)	1	1 копия	"Регистрация часто копируемого количества (до 29 копий)"
	2	2 копий	
	3	3 копий	
	4	4 копий	
	5	5 копий	
	6	6 копий	
	7	7 копий	
	8	8 копий	
	9	9 копий	
	+0	10 копий	
	+1	11 копий	
	+2	12 копий	
	+3	13 копий	
	+4	14 копий	
	+5	15 копий	
+6	16 копий		
+7	17 копий		









+8	18 копий
+9	19 копий
±0	20 копий
±1	21 копий
±2	22 копий
±3	23 копий
±4	24 копий
±5	25 копий
±6	26 копий
±7	27 копий
±8	28 копий
±9	29 копий

Список меню настройки

В принтере предусмотрены следующие настройки меню.

После нажатия [] (кнопки настройки меню), нажмите кнопку [] или [] для переключения настроек меню.

Индикатор	Название функции (значение по умолчанию)	Значение настройки		Ссылка
		Дисплей	Пояснение	
	Установка типа бумаги (значение по умолчанию: 1)	1	Обычная бумага	"Установка типа бумаги"
		+1	Обычная бумага L	
		2	Плотная бумага 1	
		+2	Плотная бумага 2	
		3	Грубая бумага	
		4	Конверт	
		5	Прозрачная пленка	
	Установка типа копирования (значение по умолчанию: 1)	1	Приоритет скорости	"Выбор типа копирования (Приоритет скорости/приоритет качества)"
		2	Приоритет разрешения	
	Установка резкости (значение по умолчанию: 0)	-3	—	"Выделение контура изображения (Резкость)"
		-2	—	
		-1	—	
		0	—	
		+1	—	
		+2	—	
		+3	—	

	Настройка времени автоматического отключения (Значение по умолчанию: 4)	0	Выкл.	❖ "Настройка времени автоматического отключения"
		1	1 час	
		2	2 часа	
		3	3 часа	
		4	4 часа	
		5	5 часов	
		6	6 часов	
		7	7 часов	
		8	8 часов	
	Специальный режим b (значение по умолчанию: 1)	0	Выкл.	❖ "Специальный режим"
		1	1 режим	
		2	Режим 2	
		3	Режим 3	
		4	Режим 4	
	Специальный режим c (значение по умолчанию: 0)	0	Выкл.	❖ "Специальный режим"
		1	1 режим	
		2	Режим 2	
		3	Режим 3	
	Специальный режим d (значение по умолчанию: 0)	0	Выкл.	❖ "Специальный режим"
		1	1 режим	
		2	Режим 2	
	Специальный режим h (значение по умолчанию: 0)	0	Выкл.	❖ "Специальный режим"
		1	Вкл.	
	Очистка устройства фиксации	—	—	❖ "Очистка устройства фиксации"
	Печать списка пользовательских данных	—	—	❖ "Печать списка пользовательских данных"
	Обновление встроенной программы	—	—	❖ "Обновление встроенной программы"
	Инициализация меню	—	—	❖ "Инициализация меню"

Картриджи с тонером

0455-005

Подробнее о картриджах с тонером см. в указанных ниже разделах.

- ❖ "Сведения о входящем в комплект картридже с тонером"
 - ❖ "О запасных картриджах с тонером"
 - ❖ "Правила обращения с картриджами с тонером"
 - ❖ "Хранение картриджей с тонером"
 - ❖ "Приобретение расходных материалов"
-

Сведения о входящем в комплект картридже с тонером

045S-00U

Средний ресурс картриджа с тонером, входящего в комплект аппарата, приведен ниже.

Canon Cartridge 725 Starter	Средний ресурс*1: 700 листов
--------------------------------	------------------------------

*1 Вышеуказанные показатели среднего ресурса приведены на основе "ISO/IEC 19752"*2 при печати на бумаге формата А4 и при установленной по умолчанию плотности печати.

*2 "ISO/IEC 19752" – это стандартный ISO метод "определения ресурса картриджа с тонером для одноцветных электрофотографических печатающих устройств и многофункциональных устройств, содержащих принтерные компоненты". ISO означает "Международная организация по стандартизации".

Средний ресурс запасного картриджа с тонером отличается от среднего ресурса картриджа с тонером, входящего в комплект поставки.

О запасных картриджах с тонером

045S-00W

Приобретайте запасные картриджи с тонером у местного уполномоченного дилера Canon.

При замене картриджа с тонером следуйте указаниям, приведенным в следующих разделах. Имейте в виду, что в зависимости от места установки аппарата, типа используемой для печати бумаги и типа печатаемых документов заменить картридж с тонером может понадобиться раньше, чем указано.

Фирменный картридж с тонером Canon	Интервалы между заменами
Canon Cartridge 725	Средний ресурс* ¹ : 1600 листов

*¹ Вышеуказанные показатели среднего ресурса приведены на основе "ISO/IEC 19752"*² при печати на бумаге формата A4 и при установленной по умолчанию плотности печати.

*² "ISO/IEC 19752" – это стандартный ISO метод "определения ресурса картриджа с тонером для одноцветных электрофотографических печатающих устройств и многофункциональных устройств, содержащих принтерные компоненты".

ВАЖНО

О запасных картриджах с тонером

Для оптимального качества печати для замены картриджей с тонером используйте фирменные картриджи с тонером Canon.

Название модели	Поддерживаемый фирменный картридж с тонером Canon
MF3010	Canon Cartridge 725

При обращении с картриджем с тонером обратите внимание на указанное ниже.

ПРЕДУПРЕЖДЕНИЕ

Не бросайте картридж с тонером в огонь.

Это может стать причиной возгорания остатков тонера и привести к ожогам.

При очистке просыпанного тонера:

При случайном рассыпании тонера осторожно соберите частички тонера или сотрите их мягкой влажной тканью таким образом, чтобы не вдыхать его.

Запрещается использовать для очистки просыпанного тонера пылесос, не оснащенный специальным приспособлением для защиты от взрыва пыли. В противном случае возможно повреждение пылесоса или взрыв пыли, вызванный статическим разрядом.

ВНИМАНИЕ

Если из картриджа просыпался тонер

Будьте осторожны, чтобы не вдохнуть тонер и не позволить ему попасть на кожу. При попадании тонера на кожу смойте его водой с мылом. В случае возникновения кожного раздражения или вдыхания тонера немедленно обратитесь к врачу.

При удалении картриджа с тонером

Будьте осторожны при его удалении. При несоблюдении этих мер тонер может просыпаться и попасть в глаза или рот. При попадании тонера в глаза или рот немедленно промойте их холодной водой и обратитесь к врачу.

Держите картридж с тонером в месте, недоступном для детей.

При случайном проглатывании тонера или каких-либо компонентов немедленно обратитесь к врачу.

Не разбирайте картридж с тонером.

Тонер может просыпаться и попасть в глаза или рот. При попадании тонера в глаза или рот немедленно промойте их холодной водой и обратитесь к врачу.

ВАЖНО

Правила обращения с картриджами с тонером

- Не храните картридж с тонером рядом с экраном компьютера, дисководом и гибкими дисками. Они могут быть повреждены магнитом, находящимся внутри картриджа с тонером.
- Не подвергайте картридж воздействию высокой температуры, высокой влажности или резких колебаний температуры.
- Не держите картридж с тонером на ярком свете или на солнце более пяти минут.
- Храните картридж с тонером в защитном пакете. Не открывайте пакет, пока не будете готовы установить картридж с тонером в устройство.
- Сохраните защитный пакет картриджа с тонером. Он может понадобиться при транспортировке аппарата, например при переезде.
- Не храните картридж с тонером в насыщенной солями атмосфере и в помещениях, где присутствуют агрессивные газы (например, входящие в состав аэрозолей).
- Не извлекайте картридж с тонером из аппарата без необходимости.
- Качество печати может ухудшиться, если поверхность барабана подвергнется воздействию света или будет повреждена.
- Держите картридж с тонером только за рукоятки, не прикасаясь к барабану.
- Не ставьте картридж с тонером вертикально и не переворачивайте его. Хранение тонера в вертикальном или перевернутом положении приведет к его отвердеванию, и исходная консистенция тонера может не восстановиться даже после встряхивания.
- Перед утилизацией использованного картриджа с тонером поместите его в защитный пакет, чтобы предотвратить просыпание тонера, а затем утилизируйте картридж с тонером в соответствии с местными

законами.

Избегайте использования поддельных картриджей с тонером.

В продаже встречаются картриджи с тонером, являющиеся подделками картриджей Canon.

Использование поддельных картриджей с тонером может привести к ухудшению качества печати или работы аппарата.

Компания Canon не несет ответственности за какие-либо неполадки, несчастные случаи или ущерб, являющиеся результатом использования поддельного картриджа с тонером.

Дополнительные сведения см. на веб-странице <http://www.canon.com/counterfeit>.

При хранении новых картриджей с тонером или обращении с картриджем, извлеченным из аппарата при обслуживании или перемещении аппарата, обратите внимание на следующее.

ВАЖНО

Меры предосторожности при хранении картриджей с тонером

Для безопасного и удобного использования картриджей с тонером храните их в местах, отвечающих следующим требованиям.

- Не храните картриджи с тонером в местах, подверженных действию прямого солнечного света.
- Не храните картриджи с тонером в местах с высокой температурой или влажностью, а также в местах, для которых характерны резкие смены температуры или влажности.
 - Диапазон температуры хранения: 0 – 35 °C
 - Диапазон влажности при хранении: от 35 до 85% относительной влажности (без конденсации)
- Не храните картриджи с тонером в местах выделения агрессивных газов, таких как аммиак, в помещениях с насыщенной солями атмосферой или в пыльных помещениях.
- Храните картриджи с тонером в местах, недоступных для детей.
- Не храните картриджи с тонером рядом с продуктами, которые могут быть повреждены магнитом, такими как гибкие диски или дисководы.

Храните картриджи с тонером в такой же ориентации, в которой они устанавливаются в аппарат.

Не ставьте картриджи вертикально или вверх дном.

При извлечении используемого картриджа с тонером из аппарата

Немедленно поместите извлеченный картридж с тонером в защитный пакет, входящий в комплект, или заверните его в плотную ткань.

О новом картридже с тонером

Не извлекайте новый картридж с тонером из защитного пакета, если не требуется его использовать.

ПРИМЕЧАНИЕ

О конденсации

Даже при хранении картриджей с тонером при допустимой влажности, вследствие разности температур внутри и снаружи картриджей могут скапливаться капли воды. Это образование капель воды называется конденсацией.

Конденсация оказывает негативное воздействие на качество картриджей с тонером.

Приобретение расходных материалов

045S-010

Приобретайте запасные картриджи с тонером у местного уполномоченного дилера Canon.
Чтобы найти ближайшего дилера, обратитесь в справочную службу Canon.

Размещение документов

045S-011

В этом разделе описан порядок размещения документов на стекле экспонирования.

Прежде чем размещать документы на стекле экспонирования, см. раздел "Внимание (Размещение документов)".

1

Откройте стекло экспонирования.



2

Разместите документ лицевой стороной вниз.



3

Выровняйте документ по соответствующим меткам формата бумаги.

Если документ не соответствует ни одной из меток формата бумаги, выровняйте центр документа по стрелке.

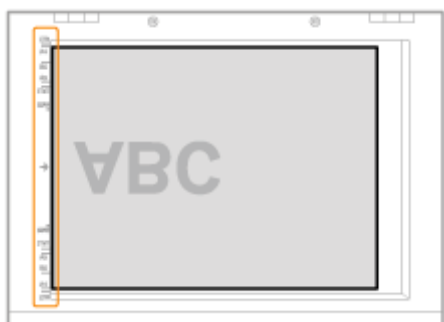

4

Осторожно закройте стекло экспонирования.

Аппарат готов к сканированию и копированию документа.

После завершения сканирования или копирования уберите документ со стекла экспонирования.

 **ВНИМАНИЕ**

Меры предосторожности при закрытии стекла экспонирования

- Будьте осторожны, чтобы не поранить пальцы. Это может привести к травме.
- Не прижимайте податчик с усилием. Это может повредить стекло экспонирования и привести к травме.

В этом разделе описан порядок загрузки бумаги в кассету для бумаги.

 **ПРИМЕЧАНИЕ**

Установка желаемого типа бумаги

Для типа бумаги по умолчанию установлено значение <Обычная (16 фнт док.-24 фнт док.)>. При использовании бумаги другого типа необходимо изменить настройки по умолчанию.

 ["Установка типа бумаги"](#)

 ["В кассету для бумаги"](#)

В кассету для бумаги

045S-014

Перед загрузкой в кассету для бумаги см. раздел "Внимание (Загрузка бумаги)".

1

Раздвиньте направляющие для бумаги на ширину, несколько превышающую ширину используемой бумаги.

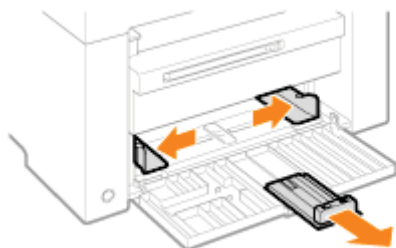

2

Осторожно загрузите стопку бумаги в кассету для бумаги стороной для печати вверх, так чтобы край стопки бумаги упирался в заднюю часть кассеты для бумаги.

- ❖ "Ресурс загрузки бумаги"
- ❖ "Ориентация загружаемой бумаги"

Убедитесь, что высота стопки бумаги не превышает ограничительных направляющих (A).

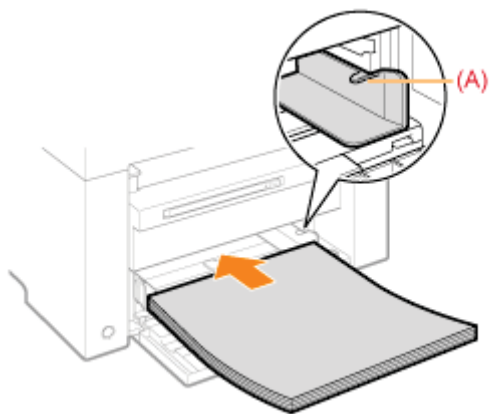

Загрузка конвертов

- (1) Закройте клапан конверта.

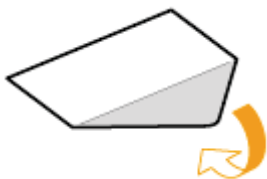

- (2) Положите пачку конвертов на ровную поверхность, разгладьте их, чтобы вышел оставшийся воздух, и плотно прижмите края.



(3) Распрямите углы и загибы конвертов, как показано на рисунке.

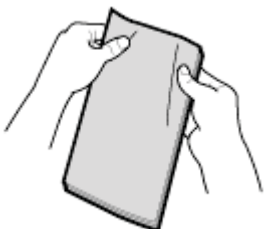

(4) Выровняйте края конвертов на плоской поверхности.

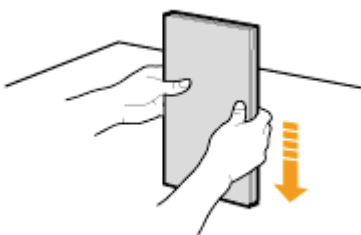

(5) Осторожно загрузите конверты в кассету для бумаги стороной для печати вверх, так чтобы край стопки конвертов упирался в заднюю часть кассеты для бумаги.

3

Отрегулируйте направляющие для бумаги в соответствии с шириной бумаги.

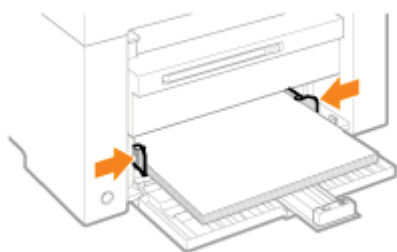

ВАЖНО

Отрегулируйте направляющие для бумаги в соответствии с шириной бумаги.

Если направляющие находятся слишком далеко или слишком близко относительно ширины бумаги, это может привести к нарушению подачи или замятию бумаги.



4

Настройте заднюю направляющую для бумаги в соответствии с длиной загруженной бумаги.

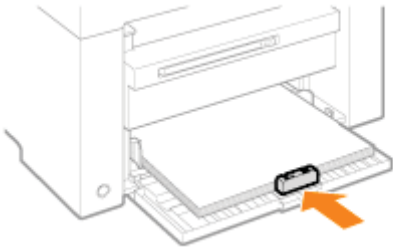

5

Выдвиньте удлинитель выводного лотка, затем поднимите стопор для бумаги.

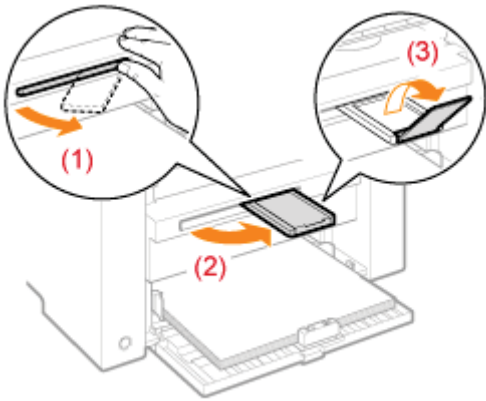

6

Установите тип загруженной в лоток бумаги.

☛ "Установка типа бумаги"

ВНИМАНИЕ

Отрегулируйте направляющие для бумаги в соответствии с шириной бумаги.

Обращайтесь с бумагой осторожно, чтобы не порезать руки о ее края.

ВАЖНО

Убедитесь, что бумага выровнена по всей длине направляющих.

- Если направляющие находятся слишком далеко или слишком близко относительно ширины бумаги, это может привести к нарушению подачи или замятию бумаги.
- Документы могут печататься криво, в зависимости от среды печати. Чтобы избежать этой проблемы, загружайте бумагу правильно.

Не забудьте настроить формат бумаги в соответствии с форматом документов.

Настройте формат бумаги, загруженной в кассету для бумаги, в соответствии с форматом документов.

Если формат бумаги, загруженной в кассету для бумаги, меньше, чем формат документов, вывод может быть загрязнен тонером, нанесенным за пределами бумаги.

Использование плохо разрезанной бумаги

Использование плохо разрезанной бумаги может привести к одновременной подаче нескольких листов. В таком случае тщательно пролистайте стопку и выровняйте ее края на твердой плоской поверхности.

При загрузке бумаги соблюдайте метку максимальной загрузки.

Убедитесь, что высота стопки бумаги не превышает метки максимальной загрузки. Если стопка бумаги выходит за ограничительные линии для бумаги, это может привести к нарушению подачи.

Печать на конвертах

Загружайте конверты лицевой стороной (стороной, на которую не нанесен клей) вверх. Не печатайте на обратной стороне конвертов.

Также обязательно закройте клапаны при загрузке конвертов.

ПРИМЕЧАНИЕ

Подробнее о поддерживаемых типах бумаги

 ["Поддерживаемые типы бумаги"](#)

Сокращения на направляющих внутри кассеты для бумаги

Формат бумаги	Направляющая для бумаги
Legal	LGL
Letter	LTR
Executive	EXEC

Ресурс загрузки бумаги

045S-016

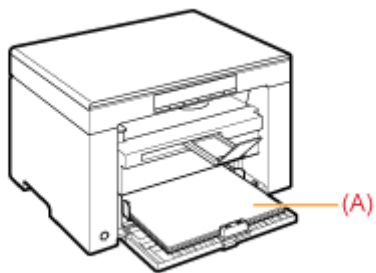

Тип бумаги	Кассета для бумаги
Обычная бумага (Напр.. 80 г/м ²)	Прибл. 150 листов
Плотная бумага (Напр. 91 г/м ²)	Прибл. 100 листов
Плотная бумага (Напр. 128 г/м ²)	Прибл. 60 листов
Прозрачная пленка	Прибл. 100 листов
Этикетка	Прибл. 50 листов
Конверт	Прибл. 10 конвертов

Печать на бланке или бумаге с предварительно отпечатанным логотипом

Загрузите бумагу, как показано ниже.

(→: Направление подачи)

	Книжная ориентация	Альбомная ориентация
1-сторонняя печать	 <p>(стороной для печати вверх)</p>	 <p>(стороной для печати вверх)</p>

Печать на конвертах

Загружайте конверты лицевой стороной (стороной, на которую не нанесен клей) вверх, как описано ниже.

(→: Направление подачи)

Envelope No.10, DL, ISO-C5

Загружайте конверты, так чтобы клапан находился с левой стороны кассеты для бумаги при обзоре спереди.



Envelope ISO-B5

Загружайте конверты, так чтобы клапан находился с задней стороны кассеты для бумаги при обзоре спереди.



После загрузки бумаги в кассету измените настройки меню в соответствии с типом бумаги.

	Результаты управления	Процедуры управления																		
1		<p>Начните работу с меню, нажав кнопку [] (кнопку настройки меню).</p> <p>В процессе работы с меню мигает его индикатор.</p>																		
2		<p>Нажимайте кнопку [] или [], пока на дисплее не появится "P".</p>																		
3		<p>Нажмите кнопку [], установите меню, чтобы получить возможность менять настройки.</p>																		
4		<p>С помощью кнопок [] и [] измените значения настройки.</p> <p>Показания на дисплее и типы бумаги сочетаются следующим образом.</p> <table border="1" data-bbox="810 1503 1385 1980"> <thead> <tr> <th>На дисплее</th> <th>Тип бумаги</th> </tr> </thead> <tbody> <tr> <td>1</td> <td>Обычная бумага</td> </tr> <tr> <td>+1</td> <td>Обычная бумага L</td> </tr> <tr> <td>2</td> <td>Плотная бумага 1</td> </tr> <tr> <td>+2</td> <td>Плотная бумага 2</td> </tr> <tr> <td>3</td> <td>Грубая бумага</td> </tr> <tr> <td>4</td> <td>Конверты</td> </tr> <tr> <td>5</td> <td>Прозрачные пленки</td> </tr> <tr> <td>6</td> <td>Этикетки</td> </tr> </tbody> </table> <p>➤ "Поддерживаемые типы бумаги"</p>	На дисплее	Тип бумаги	1	Обычная бумага	+1	Обычная бумага L	2	Плотная бумага 1	+2	Плотная бумага 2	3	Грубая бумага	4	Конверты	5	Прозрачные пленки	6	Этикетки
На дисплее	Тип бумаги																			
1	Обычная бумага																			
+1	Обычная бумага L																			
2	Плотная бумага 1																			
+2	Плотная бумага 2																			
3	Грубая бумага																			
4	Конверты																			
5	Прозрачные пленки																			
6	Этикетки																			

5



Подтвердите установку, нажав кнопку [].

6



Закончите работу с меню, нажав кнопку [] (кнопку настройки меню).

Индикатор меню выключится.

Настройка времени автоматического отключения

045S-061

Эта настройка служит для автоматического выключения аппарата. Переключатель питания от сети автоматически выключается по истечении указанного периода бездействия после перехода в спящий режим.

	Результаты управления	Процедуры управления						
1		<p>Начните работу с меню, нажав кнопку [] (кнопку настройки меню).</p> <p>В процессе работы с меню мигает его индикатор.</p>						
2		<p>Нажимайте кнопку [] или [], пока на дисплее не появится "А".</p>						
3		<p>Нажмите кнопку [], установите меню, чтобы получить возможность менять настройки.</p>						
4		<p>С помощью кнопок [] и [] измените значения настройки.</p> <p>Показания на дисплее и время автоматического отключения сочетаются следующим образом.</p> <table border="1" data-bbox="810 1536 1517 1731"> <thead> <tr> <th>Дисплей</th> <th>Время автоматического отключения</th> </tr> </thead> <tbody> <tr> <td>0</td> <td>Выкл.</td> </tr> <tr> <td>от 1 до 8</td> <td>от 1 до 8 часов</td> </tr> </tbody> </table> <p>※ Можно задать время автоматического отключения от 0 до 8 часов с интервалом в один час (значение по умолчанию — 4 часа).</p> <p>※ Если таймер установлен на 0, аппарат не будет выключаться автоматически.</p>	Дисплей	Время автоматического отключения	0	Выкл.	от 1 до 8	от 1 до 8 часов
Дисплей	Время автоматического отключения							
0	Выкл.							
от 1 до 8	от 1 до 8 часов							
		<p>Подтвердите установку, нажав кнопку [].</p>						

5



6



Закончите работу с меню, нажав кнопку [] (кнопку настройки меню).

Индикатор меню выключится.

Инициализация меню

045S-019

Для следующих настроек можно восстановить значения по умолчанию.

- Настройки типа бумаги
- Регистрация количества
- Установка типа копирования
- Настройка резкости
- Установка специального режима
- Количество, зарегистрированное в "F"

	Результаты управления	Процедуры управления
1	 The image shows a control panel with several icons. The first icon on the left, which looks like a gear with a star, is highlighted with a yellow starburst. A hand icon is pointing at this icon.	<p>Начните работу с меню, нажав кнопку [] (кнопку настройки меню).</p> <p>В процессе работы с меню мигает его индикатор.</p>
2	 The image shows the control panel with a yellow box around the left and right arrow buttons. A hand icon is pointing at the left arrow button.	<p>Нажимайте кнопку [] или [], пока на дисплее не появится "I".</p>
3	 The image shows the control panel with a green diamond icon on the screen. A hand icon is pointing at the diamond icon.	<p>Нажмите кнопку [], чтобы выполнить инициализацию.</p>
4	 The image shows the control panel with the same gear-with-star icon highlighted as in step 1. A hand icon is pointing at this icon.	<p>Закончите работу с меню, нажав кнопку [] (кнопку настройки меню).</p> <p>Индикатор меню выключится.</p>

Печать списка пользовательских данных

045S-01A

Распечатать список пользовательских данных.

Будут напечатаны следующие элементы.

- Версия контроллера ROM
- Код страны/региона
- Количество отпечатанных страниц/количество отсканированных страниц
- Регистрация количества
- Настройки типа бумаги
- Установка типа копирования
- Настройка резкости
- Установка специального режима

	Результаты управления	Процедуры управления
1		Загрузите бумагу формата A4 или "Letter". ❖ "В кассету для бумаги"
2		Начните работу с меню, нажав кнопку []. (кнопку настройки меню). В процессе работы с меню мигает его индикатор.
3		Нажимайте кнопку [] или [], пока на дисплее не появится "U".
4		Нажмите кнопку [], чтобы распечатать список пользовательских данных. 

5



Закончите работу с меню, нажав кнопку [] (кнопку настройки меню).

Индикатор меню выключится.

Обновление встроенной программы

045S-01E

В этом разделе описана процедура обновления встроенной программы.

Подробнее о процедуре обновления встроенной программы см. в руководстве, прилагаемом ко встроенной программе.

ВАЖНО

Выполняется только при необходимости

Обновляйте встроенную программу принтера только когда это необходимо.

	Результаты управления	Процедуры управления
1		<p>Начните работу с меню, нажав кнопку [] (кнопку настройки меню).</p> <p>В процессе работы с меню мигает его индикатор.</p>
2		<p>Нажимайте кнопку [] или [], пока на дисплее не появится "F".</p>
3		<p>После нажатия кнопки [] отображается экран режима обновления встроенной программы, как показано ниже.</p> 

Определение серийного номера

045S-01C

Серийный номер (строка символов, состоящая из трех букв и пяти цифр) указан на табличке на задней панели аппарата.



Технические характеристики

045S-01H

Имейте в виду, что технические характеристики могут изменяться без предварительного уведомления.

Технические характеристики аппарата

045S-01J

Технические характеристики аппарата	
Тип	Персональный настольный
Источник питания	220 - 240 В, 50/60 Гц (Требования к питанию могут варьироваться в зависимости от страны, в которой приобретено изделие.)
Потребляемая мощность	Максимум: 960 Вт или менее Среднее потребление в режиме ожидания: прибл. 2,5 Вт Среднее потребление в спящем режиме: прибл. 1,4 Вт
Время прогрева	10 сек. или менее* (Температура: 20 °С, относительная влажность: 65 %; с момента включения принтера до момента отображения на экране "1") * Время прогрева может зависеть от условий и среды эксплуатации аппарата.
Вес	Главный блок (включая картридж с тонером): прибл. 8,2 кг
Габариты (Ш x Д x В)	<ul style="list-style-type: none">С закрытой кассетой для бумаги 372 мм x 276 мм x 254 ммС открытой кассетой для бумаги 372 мм x 371 мм x 254 мм
Пространство для установки (Ш x Д x В)	572 мм x 632 мм x 608 мм
Условия эксплуатации	Температура: 10 – 30 °С Относительная влажность: от 20 % до 80 % (без конденсации)
Разрешенные документы	❖ "Поддерживаемые типы документов"
Разрешенная бумага	❖ "Поддерживаемые типы бумаги"
Область печати	❖ "Область печати"
Область сканирования	❖ "Область сканирования"

Технические характеристики копирования

045S-01K

Технические характеристики копирования	
Разрешение при сканировании	<ul style="list-style-type: none">• Приоритет скорости: 600 x 400 dpi• Приоритет разрешения: 600 x 600 dpi
Разрешение на выходе	<ul style="list-style-type: none">• Приоритет скорости: 600 x 400 dpi• Приоритет разрешения: 600 x 600 dpi
Коэфф. копирования	<ul style="list-style-type: none">• Прямое 1:1 ± 1,0 %• Масштабирование от 0,50 до 2,00 с шагом 10 %
Скорость копирования (Обычная бумага А4, Прямое)*	18 копий в мин.
Возможность непрерывного копирования	Не более 29 копий
Время создания первой копии (А4)	12,0 секунд или менее

* Скорость копирования на обычной бумаге формата А4 измерена при непрерывном копировании. Скорость копирования изменяется в зависимости от разрешения на выходе, типа и формата бумаги, а также направления подачи бумаги. Скорость копирования на бумаге меньшего формата может быть ниже. Кроме того, может увеличиться время простоя или уменьшиться скорость в процессе непрерывного копирования для настройки температуры внутри аппарата или обеспечения оптимального качества печати.

Технические характеристики принтера

045S-01L

Технические характеристики принтера	
Способ печати	Система непрямой электростатической печати (Закрепление по запросу)
Ресурс бумаги	прибл. 150 листов (60 - 80 г/м ²)
Емкость выводного лотка (бумага формата А4 из новой упаковки)	прибл. 100 листов (60 - 80 г/м ²)* ¹
Скорость печати (Обычная бумага А4 Прямое)* ²	18 стр./мин.
Разрешение на выходе	<ul style="list-style-type: none">• Приоритет скорости: 600 x 400 dpi• Приоритет разрешения: 1200 dpi эквивалент x 600 dpi
Градация оттенков	256 градаций
Картриджи с тонером	❖ "Картриджи с тонером"
Время печати первой страницы (А4)	7,8 секунд или менее * ³

*¹ Фактический ресурс бумаги зависит от среды установки и используемого типа бумаги.

*² Скорость печати на обычной бумаге формата А4 измеряется во время непрерывной печати. Скорость печати изменяется в зависимости от разрешения на выходе, типа и формата бумаги, а также направления подачи бумаги. Скорость печати на бумаге маленького формата может быть ниже. Кроме того, в процессе непрерывного копирования аппарат может снижать или повышать скорость печати для регулирования температуры внутри аппарата или поддержания оптимального качества печати.

*³ Может изменяться в зависимости от условий вывода.

Технические характеристики сканера

045S-01R

Технические характеристики сканера	
Тип	Цветной сканер
Максимальный размер для сканирования	до 216 мм x 297,0 мм
Разрешение при сканировании	<ul style="list-style-type: none">• Оптическое разрешение до 600 x 600 dpi• Программное разрешение с интерполяцией 9600 x 9600 dpi
Скорость сканирования (A4, 300 x 300 dpi)*	Цветная: 8 секунд/страница Оттенки серого: 3 секунд/страница
Интерфейс подключения к узлу	<ul style="list-style-type: none">• Высокоскоростное подключение USB• USB
Операционная система	Windows 2000/XP/Vista/7
Драйвер	<ul style="list-style-type: none">• TWAIN• WIA 1.0 (Windows XP)• WIA 2.0 (Windows Vista/7)

* Была измеренна только скорость сканирования.

Тип документа

045S-01S

- "Поддерживаемые типы документов"
 - "Область сканирования"
-

Поддерживаемые типы документов

045S-01U

Тип	<ul style="list-style-type: none">• Обычная бумага• Плотная бумага• Фотография• Документы небольшого формата (например, каталожные карточки)• Специальные типы бумаги (например, копировальная бумага, прозрачные пленки и т.д.)^{*1}• Буклет (толщина не указана)
Формат (Ш x Д)	Максимум 216 мм x 297 мм
Вес	Максимум 2 кг
Ресурс бумаги	1 лист

^{*1} При копировании прозрачного документа (например, копировальная бумага, прозрачные пленки) положите его лицевой стороной вниз на стекло экспонирования и закройте листом обычной белой бумаги.

ВАЖНО

Размещение документа

Не размещайте документ на стекле экспонирования или в устройстве подачи до полного высыхания клея, чернил или корректурной жидкости на нем.

Область сканирования

045S-01W

Убедитесь, что область сканирования попадает в заштрихованную область, показанную на иллюстрации на следующей странице.

- ※ Поля на иллюстрации приведены для справки. Фактические поля могут отличаться.
- ※ Разместите документ лицевой стороной вниз.

Копирование

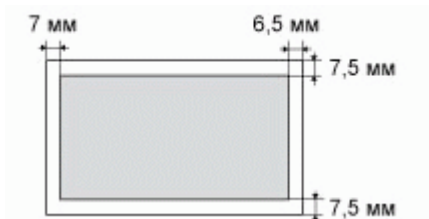

Сканирование



* Только бумага формата А4

Бумага

045S-01X

- "Поддерживаемые типы бумаги"
 - "Область печати"
-

Поддерживаемые типы бумаги

045S-01Y

Формат бумаги

Поддерживаются следующие форматы бумаги.

: Поддерживается

Формат бумаги	Источник бумаги
	Кассета для бумаги
A4 (210 мм x 297 мм)	<input type="radio"/>
B5 (182 мм x 257 мм)	<input type="radio"/>
A5 (148 мм x 210 мм)	<input type="radio"/>
Legal (216 мм x 356 мм)	<input type="radio"/>
Letter (216 мм x 279 мм)	<input type="radio"/>
Statement (140 мм x 216 мм)	<input type="radio"/>
Executive (184 мм x 267 мм)	<input type="radio"/>
Officio (216 мм x 318 мм)	<input type="radio"/>
B-officio (216 мм x 355 мм)	<input type="radio"/>
M-officio (216 мм x 341 мм)	<input type="radio"/>
Government - Letter (203 мм x 267 мм)	<input type="radio"/>
Government - Legal (203 мм x 330 мм)	<input type="radio"/>
Foolscap (216 мм x 330 мм)	<input type="radio"/>
A-foolscap (206 мм x 338 мм)	<input type="radio"/>
Конверт COM10 (104,7 мм x 241,3 мм) ^{*1}	<input type="radio"/>
Конверт Monarch (98,4 мм x 190,5 мм) ^{*1}	<input type="radio"/>
Конверт C5 (162 мм x 229 мм) ^{*1}	<input type="radio"/>
Конверт B5 (176	<input type="radio"/>

мм x 250 мм) ^{*1}	
Конверт DL (110 мм x 220 мм) ^{*1}	○
Специальный формат бумаги ^{*2}	○

^{*1} Убедитесь, что клапан закрыт.

^{*2} Можно установить специальный формат бумаги шириной 127 – 356 мм и длиной 76,2 – 216 мм.

Укажите формат бумаги в книжной ориентации (ширина \geq длина) и внутри диапазона, который может быть определен.

Тип

Поддерживаются следующие типы бумаги.

Тип бумаги		Настройки драйвера принтера	Ресурс бумаги
Обычная бумага	60 - 80 г/м ²	[Plain Paper] (Обычная бумага)	150 листов
	80 - 90 г/м ²	[Plain Paper L] (Обычная бумага L)	120 листов
Плотная бумага	90 - 105 г/м ²	[Heavy Paper 1] (Плотная бумага 1)	100 листов
	105 - 163 г/м ²	[Heavy Paper 2] (Плотная бумага 2) ^{*1}	60 листов
Грубая бумага	60 - 163 г/м ²	[Rough Paper] (Грубая бумага)	100 листов
Прозрачная пленка ^{*2}		[Transparency] (Прозрачная пленка)	100 листов
Этикетка		[Labels] (Этикетки)	50 листов
Карта указателя		[Index Card] (Карта указателя)	Не доступно
Конверт		[Envelope] (Конверт)	10 листов

^{*1} Для улучшения фиксации тонера при печати с настройкой [Heavy Paper 1] (Грубая бумага 1) выберите [Heavy Paper 2] (Грубая бумага 2).

^{*2} Используйте только типы, предназначенные для лазерных принтеров.

Во избежание замятия бумаги не загружайте бумагу следующих типов.

- мятую бумагу или бумагу с изломами;
- скрученную или рулонную бумагу;
- рваную бумагу;
- влажную бумагу;
- очень тонкую бумагу;
- Документы, напечатанные на принтере для термопечати (не делайте копий на обратной стороне).

Не рекомендуется использовать для печати бумагу следующих типов.

- текстурную бумагу;
- очень гладкую бумагу;
- глянцевую бумагу.

Убедитесь, что на бумаге нет пыли, ворсинок и жирных пятен.

Обязательно проверьте качество печати на бумаге, прежде чем приобретать большую партию.

Храните бумагу в оригинальной упаковке (запечатанной или нет) в сухом прохладном месте, пока она не понадобится. Храните ее на ровной поверхности.

Храните стопки бумаги в месте с температурой приблизительно 18 – 24 °C и относительной влажностью приблизительно между 40 % и 60 %.



ВНИМАНИЕ

При печати на влажной бумаге

Могут возникнуть следующие проблемы:

- Из области вывода аппарата идет пар.
- На задней стороне панели управления и в области вывода собираются капли воды.

При использовании влажной бумаги вследствие нагрева устройства фиксации испаряется влага (чаще всего это происходит в помещениях с низкой температурой). Это не является неполадкой, однако возникновение таких проблем можно предотвратить, используя новую нераспечатанную бумагу.

Однако при появлении запаха горелого немедленно выключите аппарат, отсоедините штепсель шнура питания от розетки сети переменного тока, и обратитесь к местному уполномоченному дилеру Canon или в справочную службу Canon. Продолжение эксплуатации в таких условиях может привести к возгоранию или поражению электрическим током.

Область печати

045S-020

Заштрихованная на иллюстрации область показывает область печати на бумаге формата А4.

Поля на иллюстрации приведены для справки. Фактические поля могут отличаться.

※ При печати конверта, размер верхнего, нижнего, правого и левого поля составляет 3/8" (10 мм).

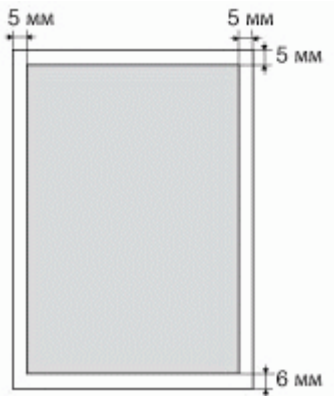





В этой главе описан порядок использования функций копирования.

Использование функций копирования в первый раз	См. раздел " Основные операции копирования ".
Использование функций копирования	См. следующие разделы. <ul style="list-style-type: none">• "Копирование обеих сторон удостоверения на одной стороне листа (копирование удостоверений)"• "Копирование двух документов на одном листе (копирование 2 на1)"• "Выбор типа копирования (Приоритет скорости/приоритет качества)"• "Выделение контура изображения (Резкость)"
Изменение значений по умолчанию копии	См. " Изменение значений по умолчанию ".







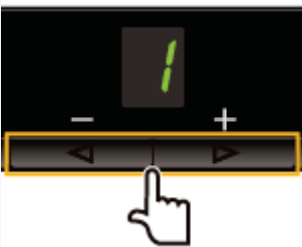

Более подробно о функции каждой клавиши панели управления и показаниях на дисплее см. в следующих разделах.

❖ "Панель управления и дисплей"

<Перед копированием>

Если [  ] индикатор горит, а на дисплее отображается не [1], сохранились предыдущие настройки копирования. В таком случае нажмите [], чтобы сбросить настройки копирования.





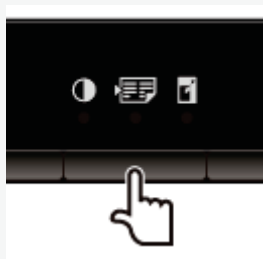

※ Если кнопка не нажимается в течение 2 минут, настройки копирования сбрасываются автоматически.



	Результаты управления	Процедуры управления
1		<p>Разместите документ.</p> <ul style="list-style-type: none"> ❖ "Размещение документов" ❖ "Поддерживаемые типы бумаги"
2		<p>Укажите количество копий с помощью клавиш [] и [].</p> <p>Сначала укажите количество копий.</p> <p>Количество копий можно установить на значение "F" или от "1" до "9".</p> <div style="border: 1px solid black; padding: 5px; margin-top: 10px;"> <p>Специальное количество копий (задаваемое пользователем число до двадцати девяти) можно зарегистрировать как "F". Установленные заранее настройки удобны при копировании определенного количества копий, или копировании более чем 10 комплектов.</p> <ul style="list-style-type: none"> ❖ "Регистрация часто копируемого количества (до 29 копий)" </div>
3		<p>Нажмите [] (кнопку настройки меню), если необходимо установить следующие настройки.</p> <div style="border: 1px solid black; padding: 5px; margin-top: 10px;"> <ul style="list-style-type: none"> ❖ "Выбор типа копирования (Приоритет скорости/приоритет качества)" ❖ "Выделение контура изображения (Резкость)" </div>
		<p>Нажмите [  ] (кнопку настройки копирования), если необходимо установить следующие настройки.</p> <div style="border: 1px solid black; padding: 5px; margin-top: 10px;"> <p>Индикатор перемещается [] → [] → []</p> </div>

4



при каждом нажатии клавиши.

- [] :  "Настройка плотности"
- [] :  "Копирование обеих сторон удостоверения на одной стороне листа (копирование удостоверений)"
 -  "Копирование двух документов на одном листе (копирование 2 на1)"
- [] :  "Увеличение/уменьшение копий"

- ※ Нельзя одновременно установить [] (2 на1/коп. удостоверений) и [] (увеличить/уменьшить копии).
 -  "Панель управления и дисплей"

5



Нажмите [], чтобы начать копирование.

<Отмена заданий копирования>

Нажмите кнопку [].

 **ВАЖНО**

При копировании документа без полей

Изображения на выводе могут быть частично обрезаны.

-  "Область сканирования"

Регистрация часто копируемого количества (до 29 копий)

045S-023

Зарегистрированное количество можно вызвать кнопкой вызова одним касанием, и печатать соответствующее количество копий.

Можно зарегистрировать количество копий до двадцати девяти.



❖ "Основные операции копирования"

<Перед регистрацией количества копий>

Зарегистрируйте количество после нажатия [] для сброса настроек.



Нажмите и удерживайте кнопку [] в течение не менее 5 секунд.

После этого загорится "F" и начнет мигать [  ] (кнопка настройки копирования).



С помощью клавиш [] и [] укажите количество, которое требуется зарегистрировать.

Количество, которое нужно зарегистрировать:	от 1 до 9	от 10 до 19	от 20 до 29
Сообщения на дисплее:	от 1 до 9	от +0 до +9	от ±0 до ±9

❖ "Список настроек"



Подтвердите установку, нажав [  ] (кнопку настройки копирования).

→ Указанное количество отображается после "F".

Пример: если количество установлено на двадцать пять копий.







Сохранение зарегистрированного количества

Зарегистрированное количество сохраняется даже после нажатия [] или выключения питания.

Чтобы отобразить "F"

При нажатии [] на дисплее появляется "F".

	Результаты управления	Процедуры управления
<p>1</p>		<p>Разместите документ.</p> <ul style="list-style-type: none"> ❖ "Размещение документов" ❖ "Поддерживаемые типы бумаги"
<p>2</p>		<p>Укажите количество копий с помощью клавиш [◀] и [▶].</p> <p>Сначала укажите количество копий.</p> <p>Количество копий можно установить на значение "F" или от "1" до "9".</p> <div style="border: 1px solid black; padding: 5px; margin-top: 10px;"> <p>Специальное количество копий (задаваемое пользователем число до двадцати девяти) можно зарегистрировать как "F". Установленные заранее настройки удобны при копировании определенного количества копий, или копировании более чем 10 комплектов.</p> <ul style="list-style-type: none"> ❖ "Регистрация часто копируемого количества (до 29 копий)" </div>
<p>3</p>		<p>Нажмите [⚙️] (кнопку настройки меню), если необходимо установить следующие настройки.</p> <div style="border: 1px solid black; padding: 5px; margin-top: 10px;"> <ul style="list-style-type: none"> ❖ "Выбор типа копирования (Приоритет скорости/приоритет качества)" ❖ "Выделение контура изображения (Резкость)" </div>
<p>4</p>		<p>Нажмите [☀️] (кнопку настройки копирования), чтобы начал мигать индикатор [☀️].</p>
		<p>Настройте плотность.</p> <p style="text-align: center;">-4 до A до 0 до +4</p> <p>[◀] Значение по [▶] (Светлее) умолчанию (Темнее)</p> <p>※ При выборе для настройки значения [A] плотность</p>

5

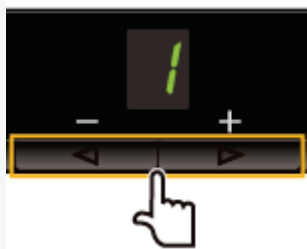

устанавливается автоматически, в соответствии с документами.

※ [A] является единственным подходящим режимом для текстовых документов.

❖ "Список настроек"

6

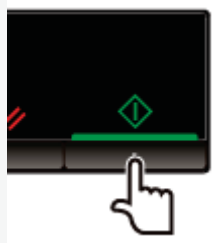

Нажмите [], чтобы начать копирование.



<Отмена заданий копирования>

Нажмите кнопку [].

Увеличение/уменьшение копий

045S-025

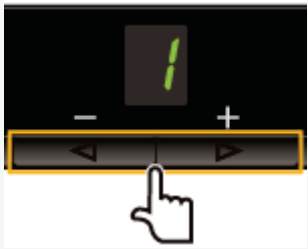
Коэффициент масштабирования при копировании можно задать (от 50 до 200 %), с шагом 10 %.

	Результаты управления	Процедуры управления
1		Разместите документ. <ul style="list-style-type: none">❖ "Размещение документов"❖ "Поддерживаемые типы бумаги"
2		Укажите количество копий с помощью клавиш [◀] и [▶]. Сначала укажите количество копий. Количество копий можно установить на значение "F" или от "1" до "9". <div style="border: 1px solid black; padding: 5px; margin-top: 10px;"><p>Специальное количество копий (задаваемое пользователем число до двадцати девяти) можно зарегистрировать как "F". Установленные заранее настройки удобны при копировании определенного количества копий, или копировании более чем 10 комплектов.</p><ul style="list-style-type: none">❖ "Регистрация часто копируемого количества (до 29 копий)"</div>
3		Если необходимо указать следующие настройки, нажмите [⚙] (кнопку настройки меню). <div style="border: 1px solid black; padding: 5px; margin-top: 10px;"><ul style="list-style-type: none">❖ "Выбор типа копирования (Приоритет скорости/приоритет качества)"❖ "Выделение контура изображения (Резкость)"</div>
4		Нажмите [🌞] (кнопку настройки копирования), если необходимо установить настройки плотности. <ul style="list-style-type: none">❖ "Настройка плотности"
5		Нажмите [🌞] (кнопку настройки копирования), чтобы начал мигать индикатор [🌞].

		
<p>6</p>		<p>Измените коэффициент.</p> <p>50% до 90% 100% 110% до 190% 200%</p> <p>-5 до -1 0 +1 до +9 ±9</p> <p>☛ "Список настроек"</p>
<p>7</p>		<p>Нажмите [], чтобы начать копирование.</p> <p><Отмена заданий копирования></p> <p>Нажмите кнопку [].</p>





- ※ Нельзя использовать функцию увеличения или уменьшения копии в сочетании со следующими функциями:
- ☛ "Копирование обеих сторон удостоверения на одной стороне листа (копирование удостоверений)"
 - ☛ "Копирование двух документов на одном листе (копирование 2 на1)"

Копирование обеих сторон удостоверения на одной стороне листа (копирование удостоверений)

0455-027

Обе стороны удостоверения можно скопировать на одну сторону листа.

<Перед копированием>

Если горит [  ] индикатор, а на дисплее отображается не [1], сохранились предыдущие настройки копирования. В таком случае нажмите [], чтобы сбросить настройки копирования.

※ Если кнопка не нажимается в течение 2 минут, настройки копирования сбрасываются автоматически.

ПРИМЕЧАНИЕ

Можно копировать, сочетая функции:

- ❖ "Регистрация часто копируемого количества (до 29 копий)"
- ❖ "Настройка плотности"
- ❖ "Выбор типа копирования (Приоритет скорости/приоритет качества)"
- ❖ "Выделение контура изображения (Резкость)"









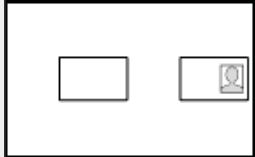
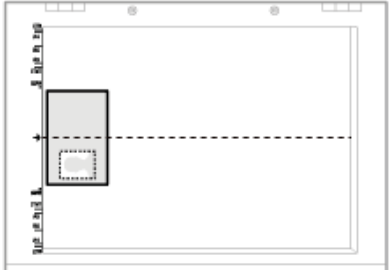
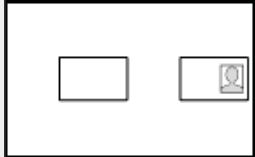
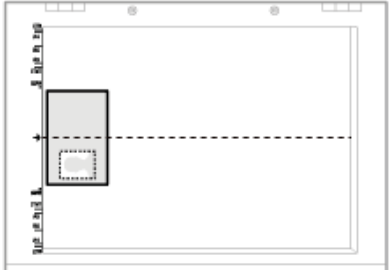
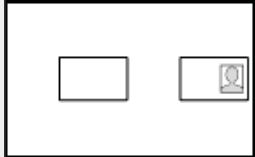
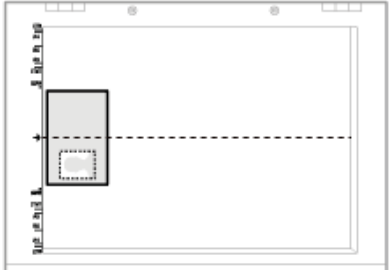

Изменение коэффициента масштабирования при копировании

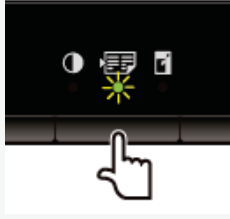
Размер вывода соответствует документам (100 %).

Требования к формату бумаги

Формат, превышающий A4 или Letter.

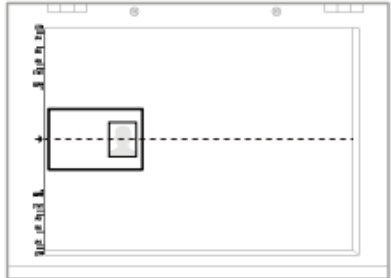
	Результаты управления	Процедуры управления				
1		<p>Разместите удостоверение на стекле экспонирования, после чего закройте его. Размещая удостоверение, выровняйте его центр по отметке в виде стрелки.</p> <table border="1"><tr><td><p>Для горизонтального расположения удостоверений</p></td><td></td></tr><tr><td><p>Для вертикального расположения удостоверений</p></td><td></td></tr></table> <p>※ Разместите удостоверение на расстоянии 5 мм от левого края стекла экспонирования. ※ Разместите удостоверение на левой половине стекла экспонирования.</p>	<p>Для горизонтального расположения удостоверений</p> 		<p>Для вертикального расположения удостоверений</p> 	
<p>Для горизонтального расположения удостоверений</p> 						
<p>Для вертикального расположения удостоверений</p> 						
		<p>Укажите количество копий с помощью клавиш [◀] и [▶]. Сначала укажите количество копий. Количество копий можно установить на значение "F" или от "1" до "9".</p>				

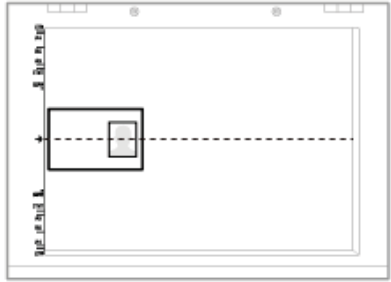
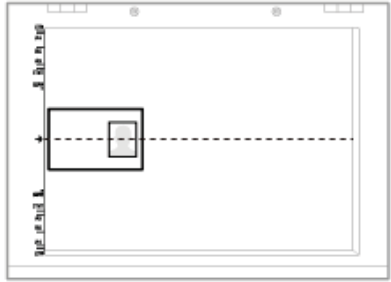
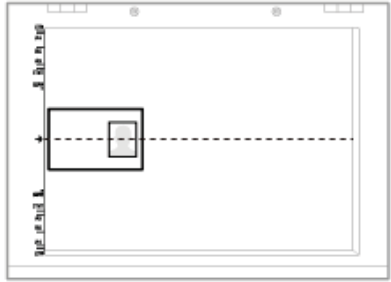
<p>2</p>		<p>Специальное количество копий (задаваемое пользователем число до двадцати девяти) можно зарегистрировать как "F". Установленные заранее настройки удобны при копировании определенного количества копий, или копировании более чем 10 комплектов.</p> <ul style="list-style-type: none"> ➤ "Регистрация часто копируемого количества (до 29 копий)" 				
<p>3</p>		<p>Нажмите [  ] (кнопку настройки копирования), если необходимо установить настройки плотности.</p> <ul style="list-style-type: none"> ➤ "Настройка плотности" 				
<p>4</p>		<p>Нажмите [  ] (кнопку настройки копирования), чтобы начал мигать индикатор [].</p>				
<p>5</p>		<p>Нажимайте кнопку [] или [], пока на дисплее не появится "С".</p>				
<p>6</p>		<p>Нажмите кнопку []. Будет отсканирована одна сторона удостоверения (лежащая на стекле экспонирования).</p> <p>После сканирования "С" начнет мигать.</p> 				
<p>7</p>		<p>Поверните и разместите удостоверение.</p> <p>Размещая удостоверение, выровняйте его центр по отметке в виде стрелки.</p> <table border="1" data-bbox="724 1543 1501 1877"> <tr> <td data-bbox="724 1543 1015 1877"> <p>Для горизонтального расположения удостоверений</p>  </td> <td data-bbox="1015 1543 1501 1877">  </td> </tr> <tr> <td data-bbox="724 1877 1015 2134"> <p>Для вертикального расположения удостоверений</p> </td> <td data-bbox="1015 1877 1501 2134"></td> </tr> </table>	<p>Для горизонтального расположения удостоверений</p> 		<p>Для вертикального расположения удостоверений</p>	
<p>Для горизонтального расположения удостоверений</p> 						
<p>Для вертикального расположения удостоверений</p>						

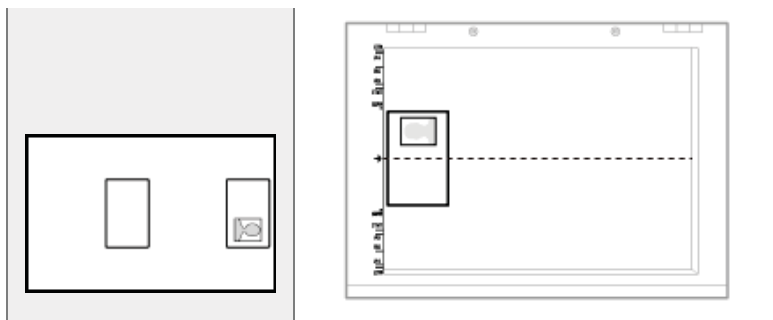

- ※ Разместите удостоверение на расстоянии 5 мм от левого края стекла экспонирования.
- ※ Разместите удостоверение на левой половине стекла экспонирования.

8

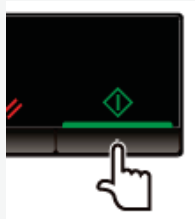

Нажмите кнопку []. Будет отсканирована обратная сторона удостоверения.

После сканирования начнется процесс печати.





Копирование двух документов на одном листе (копирование 2 на1)

045S-026

На один лист можно скопировать два документа, уменьшив их размер.



<Перед копированием>

Если [  ] индикатор горит, а на дисплее отображается не [1], сохранились предыдущие настройки копирования. В таком случае сбросьте настройки, нажав кнопку [].

※ Если кнопка не нажимается в течение 2 минут, настройки копирования сбрасываются автоматически.



ПРИМЕЧАНИЕ

Можно копировать, сочетая функции:

- ❖ "Регистрация часто копируемого количества (до 29 копий)"
- ❖ "Настройка плотности"
- ❖ "Выбор типа копирования (Приоритет скорости/приоритет качества)"
- ❖ "Выделение контура изображения (Резкость)"

Требования к формату бумаги

Формат, превышающий A4 или Letter.

	Результаты управления	Процедуры управления
1		Разместите документ. <ul style="list-style-type: none">❖ "Размещение документов"❖ "Поддерживаемые типы бумаги"
		Укажите количество копий с помощью клавиш [] и []. Сначала укажите количество копий. Количество копий можно установить на значение "F" или от "1" до "9". <div style="border: 1px solid black; padding: 5px; width: fit-content; margin-left: 20px;">Специальное количество копий (задаваемое</div>

2

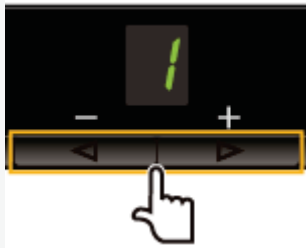



пользователем число до двадцати девяти) можно зарегистрировать как "F". Установленные заранее настройки удобны при копировании определенного количества копий, или копировании более чем 10 комплектов.

- ❖ "Регистрация часто копируемого количества (до 29 копий)"

3



Нажмите [  ] (кнопку настройки копирования), если необходимо установить настройки плотности.

- ❖ "Настройка плотности"

4



Нажмите [  ] (кнопку настройки копирования), чтобы начал мигать индикатор []-.

5



Нажимайте кнопку [] или [], пока на дисплее не появится "P".

6

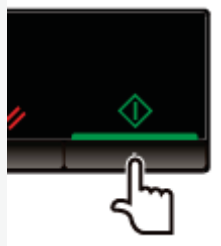

Нажмите кнопку [], чтобы сканировать первый документ.

После сканирования "P" начнет мигать.



7

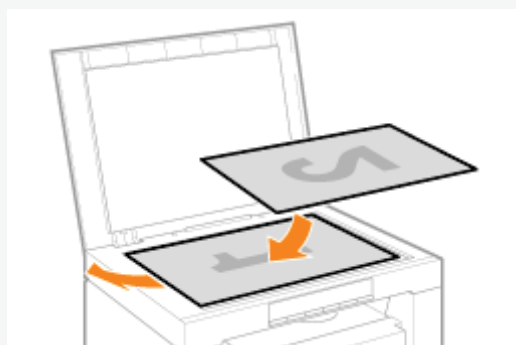

Разместите второй документ.

8

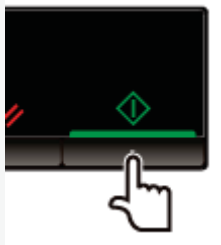



Нажмите кнопку [], чтобы сканировать второй документ.

После сканирования начнется процесс печати.

Выбор типа копирования (Приоритет скорости/приоритет качества)

045S-028

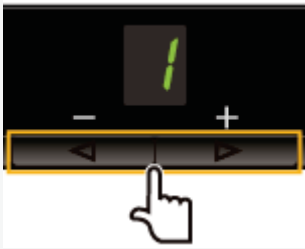
Укажите, приоритетную настройку – скорость копирования или разрешение изображения копии.

	Результаты управления	Процедуры управления
1		Разместите документ. <ul style="list-style-type: none">❖ "Размещение документов"❖ "Поддерживаемые типы бумаги"
2		Укажите количество копий с помощью клавиш [◀] и [▶]. <p>Сначала укажите количество копий. Количество копий можно установить на значение "F" или от "1" до "9".</p> <div style="border: 1px solid black; padding: 5px;"><p>Специальное количество копий (задаваемое пользователем число до двадцати девяти) можно зарегистрировать как "F". Установленные заранее настройки удобны при копировании определенного количества копий, или копировании более чем 10 комплектов.</p><ul style="list-style-type: none">❖ "Регистрация часто копируемого количества (до 29 копий)"</div>
3		Начните работу с меню, нажав кнопку [⚙] (кнопку настройки меню). <p>В процессе работы с меню мигает его индикатор.</p>
4		Нажимайте кнопку [◀] или [▶], пока на дисплее не появится "E".
		Нажмите кнопку [⬢], установите меню, чтобы получить возможность менять настройки.

5



6



С помощью кнопок [◀] и [▶] измените значения настройки.

Показания на дисплее и тип копирования сочетаются следующим образом.

На дисплее	Тип копирования
1	Приоритет скорости
2	Приоритет разрешения

➤ "Поддерживаемые типы бумаги"

7



Подтвердите установку, нажав кнопку [◊].

8



Закончите работу с меню, нажав кнопку [⚙] (кнопку настройки меню).

Индикатор меню выключится.













Выделение контура изображения (Резкость)

045S-029

Можно выделить контур изображения в документах или понизить контрастность.

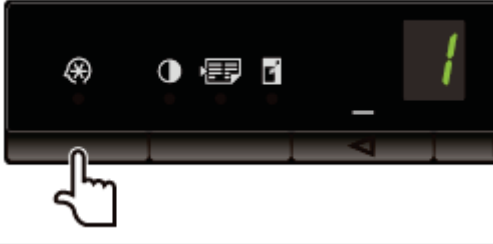

	Результаты управления	Процедуры управления
1		<p>Разместите документ.</p> <ul style="list-style-type: none"> ❖ "Размещение документов" ❖ "Поддерживаемые типы бумаги"
2		<p>Укажите количество копий с помощью клавиш [<] и [>].</p> <p>Сначала укажите количество копий.</p> <p>Количество копий можно установить на значение "F" или от "1" до "9".</p> <div style="border: 1px solid black; padding: 5px; margin-top: 10px;"> <p>Специальное количество копий (задаваемое пользователем число до двадцати девяти) можно зарегистрировать как "F". Установленные заранее настройки удобны при копировании определенного количества копий, или копировании более чем 10 комплектов.</p> <ul style="list-style-type: none"> ❖ "Регистрация часто копируемого количества (до 29 копий)" </div>
3		<p>Начните работу с меню, нажав кнопку []. (кнопку настройки меню).</p> <p>В процессе работы с меню мигает его индикатор.</p>
		<p>Нажимайте кнопку [<] или [>], пока на дисплее не появится "S".</p>

4		
5		<p>Нажмите кнопку [], установите меню, чтобы получить возможность менять настройки.</p>
6		<p>С помощью кнопок [] и [] измените значения настройки.</p> <p><Нажатие [] для уменьшения значений> Подходит для получения отчетливой копии документа, например фотографии.</p> <p><Нажатие [] для увеличения значений> Подходит для получения отчетливой копии текста и линий.</p>
7		<p>Подтвердите установку, нажав кнопку [].</p>
8		<p>Закончите работу с меню, нажав кнопку [] (кнопку настройки меню). Индикатор меню выключится.</p>

В этой главе описано, как использовать аппарат для печати с компьютера.

Установив на компьютере драйвер принтера, можно использовать аппарат для печати файлов с документами. Кроме того, драйвер принтера предусматривает настройку различных вариантов окончательной обработки печати, таких как масштабирование или настройка полей переплета.

Подготовка к печати

Подготовка к использованию функций печати	См. раздел " Подготовка к печати с компьютера ".
Настройка параметров совместного использования принтера	См. раздел " Настройка параметров совместного использования принтера ".

Печать

О способах печати с компьютера	См. раздел " Основы печати ".
О параметрах печати	См. интерактивную справку, чтобы узнать, что можно настроить на каждом листе
Использование параметров печати	См. интерактивную справку. " Просмотр интерактивной справки "

Проверка заданий или изменение настроек с помощью панели управления

Проверка или удаление заданий на печать	См. раздел " Отмена печати ".
---	---

Для выполнения печати необходимо установить в принтере драйвер принтера.

❖ [См. Руководство по началу работы.](#)

ПРИМЕЧАНИЕ

О драйвере принтера

Драйвер принтера – это программное обеспечение, необходимое для печати из приложений. Драйвер принтера выполняет преобразование данных для печати программного приложения в данные для печати принтера.

Драйвер принтера для данного аппарата предоставляет следующие функции.

- Драйвер принтера для данного аппарата позволяет выводить данные для печати на оптимальной скорости путем разделения рабочей нагрузки с помощью компьютера и принтера.
- Помимо более быстрой и стабильной печати по сравнению со стандартными моделями, драйвер принтера для данного аппарата использует меньшие объемы памяти.
- Помимо функции преобразования данных для печати, драйвер принтера для данного аппарата оснащен функциями, с помощью которых выполняется буферизация данных печати и настройка условий печати. Он также предусматривает настройку различных типов окончательной обработки печати, таких как масштабирование или настройка поля переплета.

Установив в сети сервер печати, с его помощью можно эффективно управлять заданиями на печать. Кроме того, на компьютере через сеть можно установить дополнительный драйвер принтера для аппарата, добавив его к серверу печати.

ВАЖНО

Ограничения на установку в качестве сервера печати компьютера с 64-разрядной операционной системой

Если на компьютерах используется одна из нижеперечисленных 32-разрядных операционных систем, не удастся загрузить через сеть в компьютеры дополнительный драйвер принтера, необходимый для установки в качестве сервера печати компьютера с 64-разрядной операционной системой.

- Windows 2000
- Windows XP (если не установлены пакеты обновления или SP1)

Примите во внимание, что, возможно, не удастся загрузить драйвер в компьютер, использующий одну из указанных 32-разрядных операционных систем. Если загрузка пройдет успешно, возможно, не удастся открыть диалоговое окно настройки печати.

Ограничения на установку в качестве сервера печати компьютера с 32-разрядной операционной системой

Если на компьютерах используется 64-разрядная операционная система, не удастся загрузить через сеть в компьютеры дополнительный драйвер принтера, необходимый для установки в качестве сервера печати компьютера с одной из нижеперечисленных 32-разрядных операционных систем.

- Windows 2000
- Windows XP (если не установлен пакет обновления или SP1)

1

Откройте папку принтеров.

 "Основные операции в среде Windows"

2

Откройте вкладку [Общий доступ].

В ОС Windows 2000/XP/Vista:

Щелкните правой кнопкой мыши значок аппарата, затем во всплывающем меню выберите [Общий доступ].

В ОС Windows 7:

1. Щелкните правой кнопкой мыши значок аппарата, затем во всплывающем меню выберите [Свойства принтера].
2. Откройте вкладку [Общий доступ].

3

Выберите [Общий доступ к данному принтеру] или [Сетевое имя], и введите сетевое имя аппарата.

Если отображается окно [Настройка общего доступа]

Щелкните [Настройка общего доступа].

В случае появления диалогового окна [Контроль учетных записей пользователей] нажмите кнопку [Продолжить].

 Выполняя следующие действия, установите на компьютере дополнительный драйвер принтера.

- ※ Если на сервере печати используется одна из перечисленных ниже 32-разрядных операционных систем, перейдите к шагу 6.
 - Windows 2000
 - Windows XP (если не установлен пакет обновления или SP1)

4

Вставьте Компакт-диск «User Software CD» (Пользовательское программное обеспечение) в дисковод компьютера, затем щелкните [Дополнительные драйверы].

5

Установите дополнительный драйвер принтера.

Если выбран дополнительный драйвер принтера и нажата кнопка [ОК], появляется диалоговое окно установки. Перейдите в папку, в которой хранятся файлы драйвера принтера, и следуйте указаниям на экране.

6

Щелкните [ОК].

Процедура завершена.

ПРИМЕЧАНИЕ

Чтобы установить драйвер принтера на другой компьютер

1. В меню [Пуск] выберите [Программы] или [Все программы] -> [Стандартные] -> [Проводник Windows].
2. Выберите сервер печати в разделе [Сетевое окружение] или [Сеть].
3. Дважды щелкните общий принтер или перетащите его в папку принтеров.
4. Для установки драйвера принтера следуйте выводимым на экран инструкциям.

В данном разделе описаны основные принципы печати с помощью драйвера принтера, порядок настройки параметров принтера и способ отображения интерактивной справки.

 **ПРИМЕЧАНИЕ**

Для работы принтера необходим соответствующий драйвер принтера.
Перед установкой драйвера принтера см. Руководство по началу работы.

- ❖ "Печать"
 - ❖ "Указание настроек печати по умолчанию"
 - ❖ "Просмотр интерактивной справки"
-

В данном разделе описаны основные принципы печати с использованием драйвера принтера.

📝 ПРИМЕЧАНИЕ

- Способы печати могут варьироваться в зависимости от используемого приложения. Подробная информация приведена в руководствах по эксплуатации, поставляемых с приложением.
- Элементы, которые отображаются на дисплее, могут отличаться в зависимости от операционной системы, типа и версии драйвера принтера.
- Аппарат не может печатать такие данные, как цветные фотографии, если размер данных для одного листа слишком велик. В таком случае уменьшите размер данных, снизив разрешение или изменив формат файла.
- Если на панели задач, расположенной в нижнем правом углу монитора компьютера отображается значок принтера, можно остановить печать с компьютера. Дважды щелкните значок принтера → щелкните имя файла, печать которого требуется остановить → щелкните [Документ] → [Отмена].

1.

В приложении откройте документ, который нужно напечатать.

2.

Выберите [Печать] в меню [Файл].

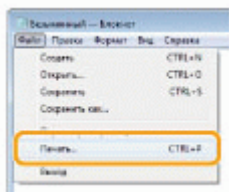

3.

Выберите принтер в поле [Имя] -> щелкните [Настройки].

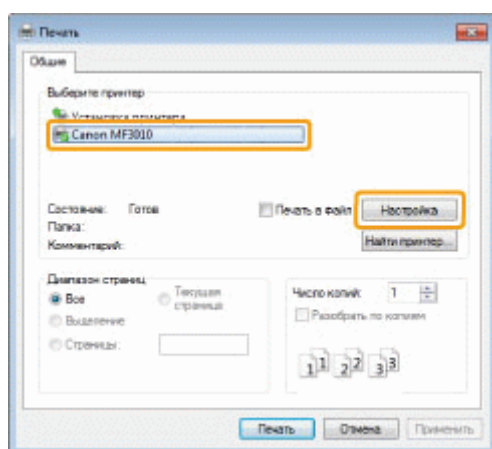

4.

Задайте необходимые настройки на экране драйвера принтера -> щелкните [OK].

Перейдите на вкладки на листах [Page Setup] (Макет страницы), [Finishing] (Окончательная обработка) и [Quality] (Качество), чтобы задать необходимые параметры.

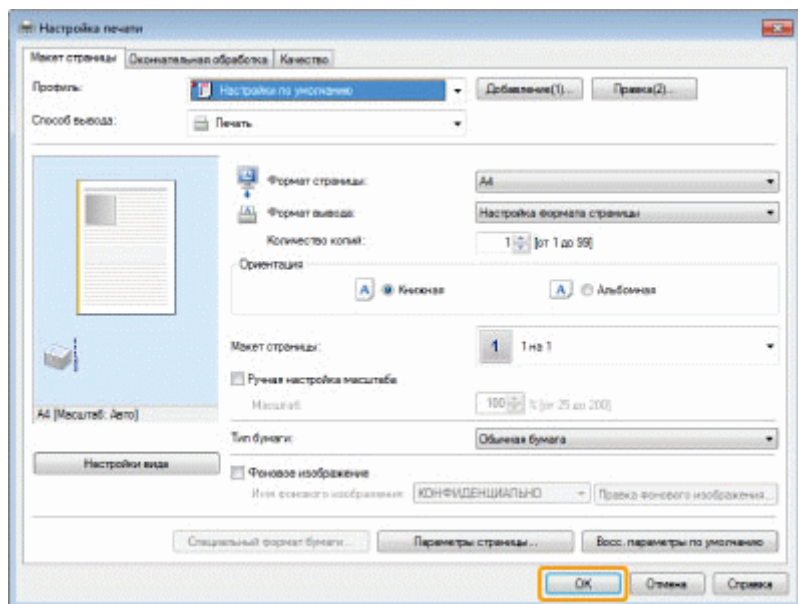

ПРИМЕЧАНИЕ

Чтобы узнать, что можно настроить на каждом листе, см. информацию о доступных функциях в интерактивной справке. (См. раздел "[Просмотр интерактивной справки](#)").

5.

Щелкните [Печать] (или [OK]).

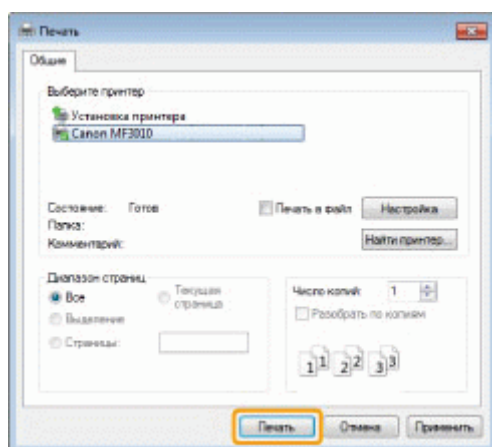

Начнется печать.

Указание настроек печати по умолчанию

045S-02K

В этом разделе описан порядок доступа к экрану настройки принтера через пункт [Control Panel] (Панель управления), а также порядок предварительной настройки функций печати.

Принтер, для которого были указаны настройки, каждый раз будет выполнять печать с одинаковыми настройками.

В процессе печати можно изменять ранее заданные настройки. Для изменения настроек задайте их из приложения, в диалоговом окне [Печать] (см. "Печать").

ВАЖНО

Для изменения настроек печати по умолчанию необходимо войти в систему компьютера в качестве члена группы администраторов или опытных пользователей.

ПРИМЕЧАНИЕ

Элементы, которые отображаются на дисплее, могут отличаться в зависимости от операционной системы, типа и версии драйвера принтера.

1.

Щелкните  (Пуск) -> [Устройства и принтеры].

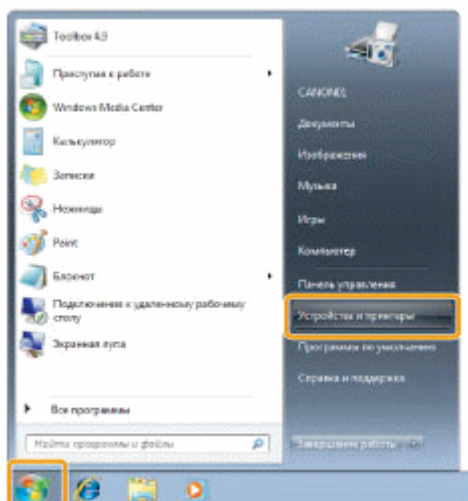

ПРИМЕЧАНИЕ

- В ОС Windows Vista щелкните  (Пуск) -> [Панель управления] -> [Принтеры].
- В ОС Windows XP Professional щелкните [Пуск] -> [Принтеры и факсы].
- В ОС Windows XP Home Edition щелкните [Пуск] -> [Панель управления] -> [Принтеры и другое оборудование] -> [Принтеры и факсы].
- В ОС Windows 2000 щелкните [Пуск] -> [Настройки] -> [Принтеры].

2.

Щелкните правой кнопкой мыши значок принтера, настройки которого необходимо указать -> щелкните пункт [Настройки печати].

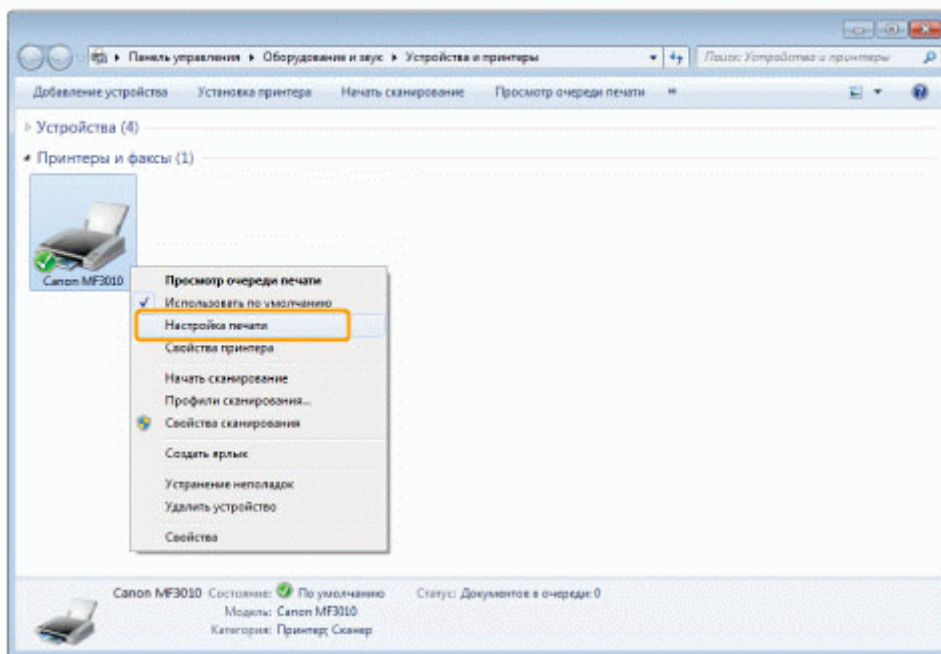

3.

Задайте необходимые настройки на экране драйвера принтера -> щелкните [OK].

Перейдите на вкладки на листах [Page Setup] (Макет страницы), [Finishing] (Окончательная обработка) и [Quality] (Качество), чтобы задать необходимые параметры.

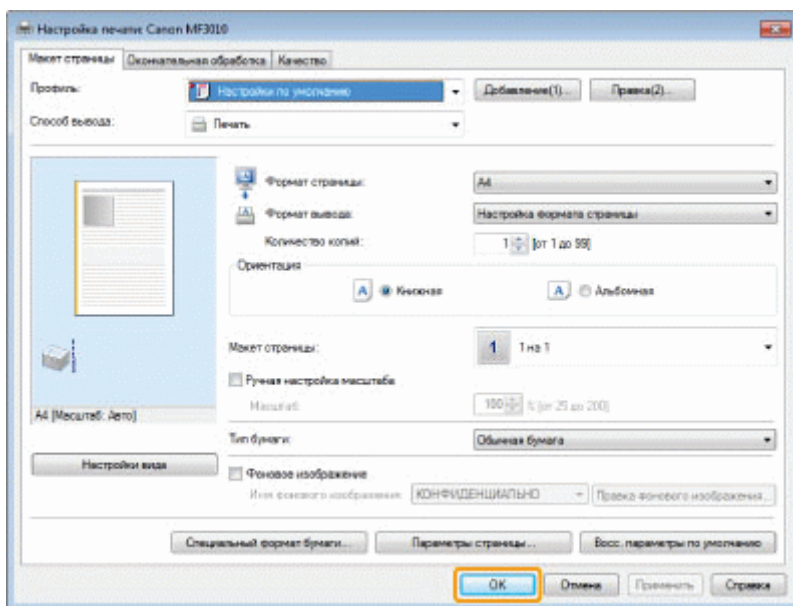

Примечание

Чтобы узнать, что можно настроить на каждом листе, см. информацию о доступных функциях в интерактивной справке. (См. раздел "[Просмотр интерактивной справки](#)").

Для просмотра интерактивной справки щелкните [Help] (Справка) на экране драйвера принтера.

Интерактивная справка содержит дополнительные сведения по каждому параметру печати. Если не удастся найти необходимую информацию в электронном руководстве пользователя, см. интерактивную справку.

ПРИМЕЧАНИЕ

Элементы, которые отображаются на дисплее, могут отличаться в зависимости от операционной системы, типа и версии драйвера принтера.

1.

Щелкните [Help] (Справка).

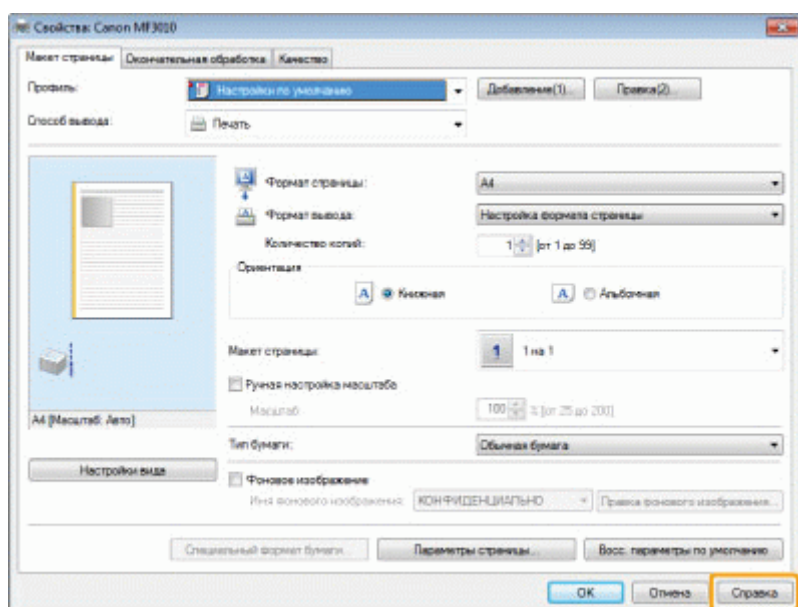

Откроется экран интерактивной справки.

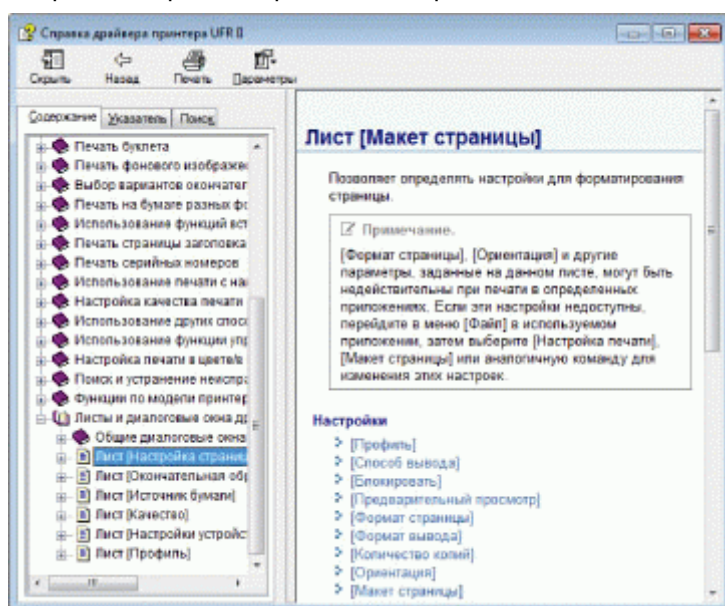

Печать на бумаге специального формата

045S-02W

Просмотр доступных специальных форматов бумаги

Этот принтер поддерживает использование специальных форматов бумаги – шириной от 76,2 до 216,0 мм и высотой от 127,0 до 356,0 мм.

Загрузка бумаги специального формата

Загрузка бумаги в кассету для бумаги

❖ ["В кассету для бумаги"](#)

Регистрация специального формата бумаги

Если печать выполняется на бумаге специального формата, необходимо предварительно зарегистрировать специальный формат бумаги в драйвере принтера.

❖ ["Регистрация специального формата бумаги"](#)

Печать из программного приложения

После загрузки бумаги специального формата приступайте к печати.

❖ ["Печать"](#)

Использование плотной бумаги, грубой бумаги или этикеток снижает скорость печати.

Регистрация специального формата бумаги

045S-02S

В драйвере принтера предусмотрены "профили" – сочетания настроек драйвера принтера, предназначенные для различных типов печати. Это позволяет распечатать документ желаемым образом, просто выбрав профиль из списка [Профиль].

1

Откройте папку принтеров.

❖ ["Основные операции в среде Windows"](#)

2

Щелкните правой кнопкой мыши значок принтера, затем во всплывающем меню выберите [Настройки печати].

3

Откройте диалоговое окно [Параметры специального формата бумаги].

- (1) Откройте лист [Макет страницы].
- (2) Щелкните [Специальный формат бумаги].

4

Установите специальный формат бумаги.

[Имя специального формата бумаги]	Введите регистрационное имя специального формата бумаги. Можно ввести до тридцати символов.
[Unit] (Единица измерения)	Выберите единицы измерения для установки специального формата бумаги.
[Paper Size] (Формат бумаги)	Установите высоту и ширину ([Высота] [Ширина]) специального формата бумаги. Установите формат бумаги в книжной ориентации ([Высота] [Ширина]), в рамках диапазона установки.

5

Зарегистрируйте специальный формат бумаги.

- (1) Щелкните [Регистрировать].
Количество специальных форматов бумаги, которые можно зарегистрировать, варьируется в зависимости от системной среды.
- (2) Проверьте [Список форматов бумаги] и убедитесь, что зарегистрированный специальный формат бумаги включен в список.
- (3) Щелкните [ОК].

См. "Печать" об основных процедурах печати.

Можно отменить выполняемое задание на печать.

Если выполняются несколько заданий на печать, см. следующую информацию о выборе и отмене задания на печать в очереди заданий на печать (функция Windows).

➤ "Выбор и отмена заданий"

📌 ПРИМЕЧАНИЕ

Отображение обработки заданий



	Результаты управления	Процедуры управления
1		<p>Нажмите [] (клавишу отмены задания), чтобы отменить задание.</p> <div style="border: 1px solid black; padding: 5px;"><p>❓ Если не удастся отменить задание</p><p>Нельзя отменить печать страниц, которая уже началась. Нельзя отменить задания, если поменялись (задание в момент нажатия клавиши отличается от задания на момент отпускания клавиши), пока была нажата клавиша отмены задания.</p></div>

1

Откройте очередь заданий на печать.

1. Откройте папку принтеров.
➤ "Основные операции в среде Windows"
2. Дважды щелкните значок этого принтера.

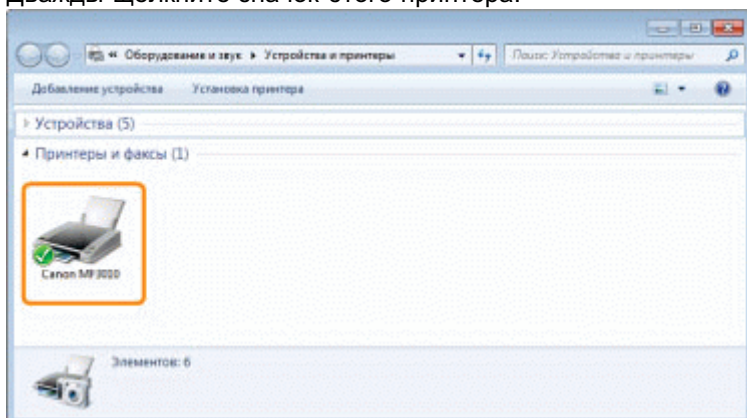

2

Щелкните правой кнопкой мыши задание, которое нужно отменить, затем во всплывающем окне выберите [Отмена].

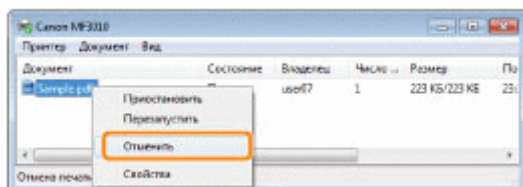

❓ Если задание не отображается

Задания других пользователей не отображаются. (В среде сервера печати отображаются все задания.)

📝 ПРИМЕЧАНИЕ

Более подробно об очереди заданий на печать

См. Справку Windows

3

Задание на печать отменяется, если щелкнуть [Yes].

❓ Если не удастся отменить печать

Нельзя отменить печать страниц, которая уже началась.

В этой главе описан порядок сохранения отсканированных данных в компьютере.

Отсканированные документы можно сохранить при помощи компьютерной операции.



В данном аппарате предусмотрено множество разных настроек сканирования. Отсканированный документ можно сохранить в формате "Доступного для поиска PDF-файла" (Searchable PDF), который конвертирует отсканированные изображения в доступные для поиска текстовые данные, без указания специальных настроек.

Кроме того, документы можно сканировать, используя программу MF Toolbox, доступную для аппарата, или драйвер WIA. Существует много способов конвертирования бумажных документов в электронные файлы. Нужно всего лишь выбрать один, в зависимости от назначения сканируемого изображения.

Подготовка к сканированию документа

Подготовка к использованию функций сканирования	См. раздел " Подготовка к использованию функций сканирования ".
---	---

Выполнение сканирования

О способах выполнения сканирования	См. раздел " Порядок основных действий сканирования ".
Сканирование с помощью программы сканирования аппарата	См. раздел " Сканирование при помощи MF Toolbox ".
Сканирование с помощью приложения	См. раздел " Сканирование изображения с помощью приложения ".
Сканирование с помощью драйвера WIA	См. раздел " Сканирование с использованием драйвера WIA (только ОС Windows XP/Vista/7) ".

Эффективное использование функций сканирования

Об использовании MF Toolbox	См. раздел " Использование программы MF Toolbox ".
Об объединении нескольких документов в один PDF-файл	См. раздел " Объединение нескольких документов в один PDF-файл ".
Об использовании ScanGear MF	См. раздел " Использование программы ScanGear MF ".

Подготовка к использованию функций сканирования

045S-02Y

Чтобы отсканировать документ, выполните следующие действия.

Шаг 1	Проверьте операционную среду.	➤ "Требования к системе (Сканирование)"
Шаг 2	Установите драйвер сканера.	➤ См. Руководство по началу работы.

Требования к оборудованию

- IBM или IBM-совместимый компьютер
- Компьютер, оснащенный USB-портом, с установленным драйвером класса USB

Поддерживаемые операционные системы

- Windows 2000 Professional
- Windows XP Professional/Home Edition
- Windows XP Professional x64 Edition
- Windows Vista (32-разрядная/64-разрядная)
- Windows 7 (32-разрядная/64-разрядная)

ПРИМЕЧАНИЕ

Следующие серверные операционные системы не поддерживаются.

- Windows Server 2003
- Windows Server 2008

Использование высокоскоростного подключения USB

Убедитесь в том, что компьютер отвечает следующим требованиям к системе.

- Процессор
Intel Pentium II или выше
- Оперативная память
128 МБ или более
- Операционная система
 - Windows 2000 с пакетом обновления 4
 - Windows XP с пакетом обновления 1 или более поздних версий
 - Windows Vista
 - Windows 7
- Драйвер
На компьютере должен быть установлен драйвер для высокоскоростного подключения USB.

Порядок основных действий сканирования

045S-031

Доступны следующие три метода сканирования:

❖ "Сканирование при помощи MF Toolbox"

Сканировать можно при помощи доступной программы сканирования аппарата. Настройки сканирования можно отрегулировать в соответствии с назначением сканируемого изображения.

❖ "Сканирование изображения с помощью приложения"

Сканировать можно с помощью пользовательского приложения. Отсканированные изображения можно импортировать непосредственно в приложение.

❖ "Сканирование с использованием драйвера WIA (только ОС Windows XP/Vista/7)"

Сканировать можно при помощи драйверов ОС Windows.

1

Разместите документ.

- "Размещение документов"
- "Поддерживаемые типы документов"

ПРИМЕЧАНИЕ

Сканирование со стекла экспонирования

Допускается сканирование многостраничного документа, только если

- для параметра [Save as Type] (Тип файла) выбрано значение [PDF (Multiple Pages)] (PDF (несколько страниц)).
 - "Объединение нескольких документов в один PDF-файл"
- для параметра [Paper Size] (Формат бумаги) в шаге 6 установлено значение "fit the image" ("в соответствии с изображением").

2

Дважды щелкните значок [Canon MF Toolbox 4.9] на рабочем столе.

Запустится программа MF Toolbox.

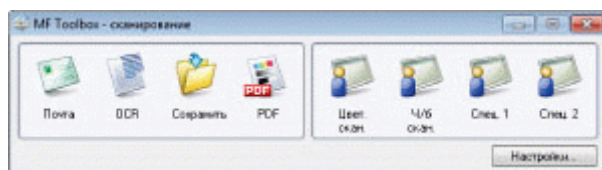

3

Щелкните одну из командных кнопок MF Toolbox, в соответствии с целями сканирования.

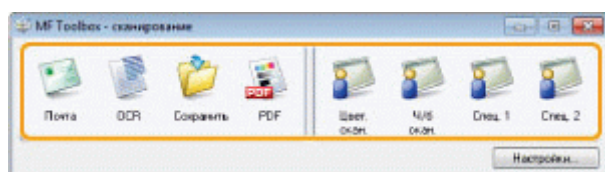

[Mail] (Почта)	Документ будет отсканирован и отправлен как вложение электронного сообщения из приложения электронной почты.
[OCR] (Оптическое распознавание текста)	Документ будет отсканирован и прочитан программой оптического распознавания текста.
[Save] (Сохранить)	Документ будет отсканирован и сохранен.
[PDF]	Документ будет отсканирован и сохранен в PDF-файл.
[Color Scan] (Цветное сканирование) [B&W Scan] (Ч.-б.)	

сканирование)
[Custom 1]
(Пользовательский
2)
[Custom 2]
(Пользовательский
2)

Документ будет отсканирован и отображен в зарегистрированном приложении. Для каждой кнопки появится диалоговое окно.

ПРИМЕЧАНИЕ

Приложения, которые можно зарегистрировать для командных кнопок программы MF Toolbox:

Перечисленные ниже приложения могут быть зарегистрированы для командных кнопок программы MF Toolbox во время ее установки на компьютере. (Перечисленные ниже приложения не могут быть зарегистрированы для командных кнопок программы MF Toolbox после установки, если MF Toolbox установлена ранее.)

- [OCR] (Оптическое распознавание текста): Presto! PageManager
- [PDF]: Presto! PageManager

* Эти приложения поддерживаются операционной системой Windows XP (64-разрядная версия).

4

Установите нужные настройки сканера.

Щелкните [Apply] (Применить), чтобы сохранить параметры.

Более подробно см. в разделе "[Использование программы MF Toolbox](#)".

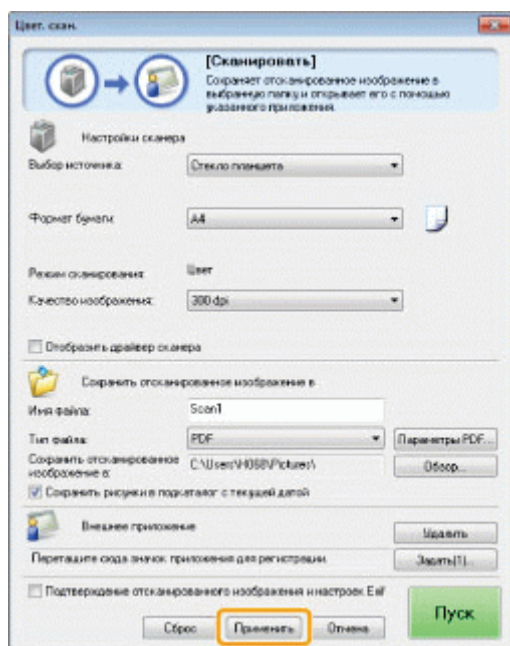

5

Нажмите кнопку [Start] (Пуск).

Начнется сканирование.

Если в шаге 4 был установлен флажок [Display the Scanner Driver] (Отображать драйвер сканера)

Отобразится диалоговое окно [ScanGear MF].

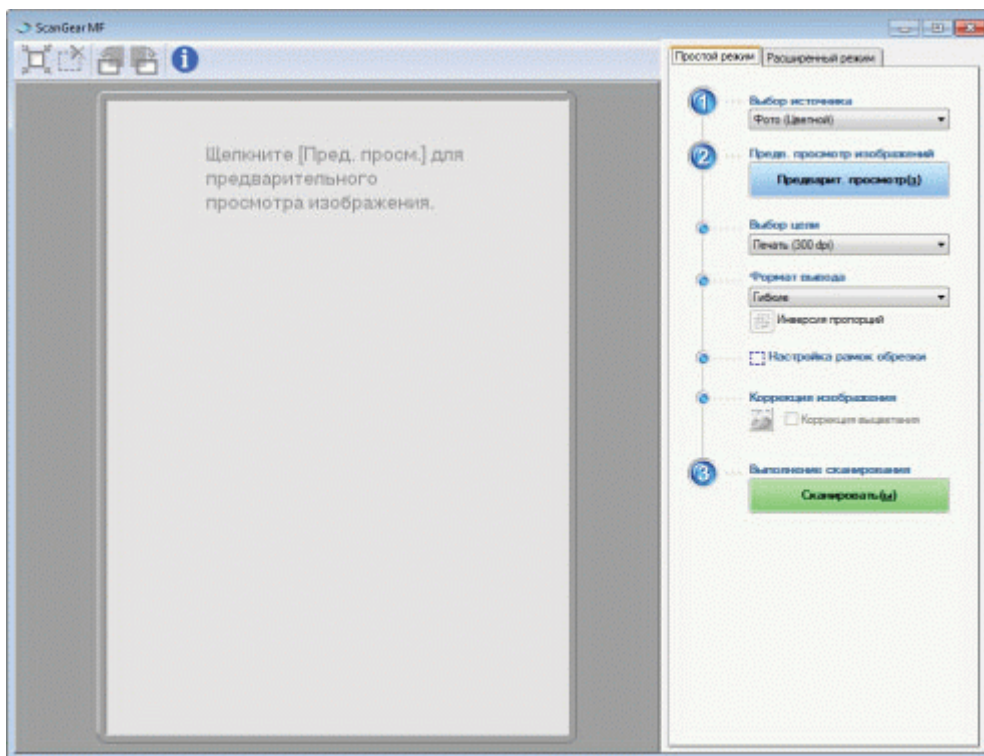

(1) Укажите нужные параметры.

Более подробно см. в разделе "[Использование программы ScanGear MF](#)".

(2) Нажмите [Scan] (Сканировать).

Начнется сканирование.

Сканирование изображения с помощью приложения

045S-033

Можно сканировать изображение из приложения, совместимого с TWAIN или WIA (только ОС Windows XP/Vista/7), и использовать изображение в этом приложении. Процедура зависит от приложения. В этом разделе приводится один из примеров.

1

Разместите документ.

- ["Размещение документов"](#)
- ["Поддерживаемые типы документов"](#)

ПРИМЕЧАНИЕ

При сканировании со стекла экспонирования

При сканировании со стекла экспонирования сканирование нескольких страниц недоступно.

2

Запустите нужное приложение.

3

Выберите команду сканирования.

4

Выберите драйвер сканера.

Драйверы ScanGear MF и WIA могут быть использованы в ОС Windows XP/Vista/7.

5

Укажите нужные настройки сканера, затем щелкните [Scan] (Сканировать).

Начнется сканирование.

Более подробно см. в следующих разделах.

- ["Использование программы ScanGear MF"](#)
- ["Сканирование с использованием драйвера WIA \(только ОС Windows XP/Vista/7\)"](#)

Сканирование с использованием драйвера WIA (только ОС Windows XP/Vista/7)

045S-034

Перед началом сканирования с помощью драйвера WIA см. раздел "Внимание (драйвер WIA)".

В этом разделе описывается процесс сканирования документов с помощью драйвера WIA.

- ❖ Сканирование из диалогового окна [Мастер работы со сканером или камерой] (только ОС Windows XP)
- ❖ Сканирование из диалогового окна [Факсы и сканирование Windows] (только ОС Windows Vista/7)
- ❖ Сканирование из фотоальбома Windows Live (фотоальбома Windows) (только ОС Windows XP/Vista/7)
- ❖ Сканирование с помощью приложения (только ОС Windows XP/Vista/7)

Можно указать расширенные настройки для каждого сканирования.

- ❖ "Диалоговое окно [Новое сканирование]"

Сканирование из диалогового окна [Мастер работы со сканером или камерой] (только ОС Windows XP)

1

Разместите документ.

- ❖ "Размещение документов"
- ❖ "Поддерживаемые типы документов"

ПРИМЕЧАНИЕ

Сканирование со стекла экспонирования

Нельзя сканировать более одного документа одновременно.

2

Откройте папку [Сканеры и камеры].

- ❖ "Основные операции в среде Windows"

3

Дважды щелкните значок драйвера WIA.

4

Щелкните [Далее].

5

Выберите тип изображения.

- [Цветное изображение]
- [Черно-белое изображение (оттенки серого)]
-

[Черно-белый рисунок или текст] (Windows Vista) / [Черно-белое изображение или текст] (Windows 7)

- [Специальные]

Щелкните [Особые параметры] (Windows Vista) / [Настраиваемые параметры] (Windows 7), чтобы указать расширенные настройки в диалоговом окне [Свойства].

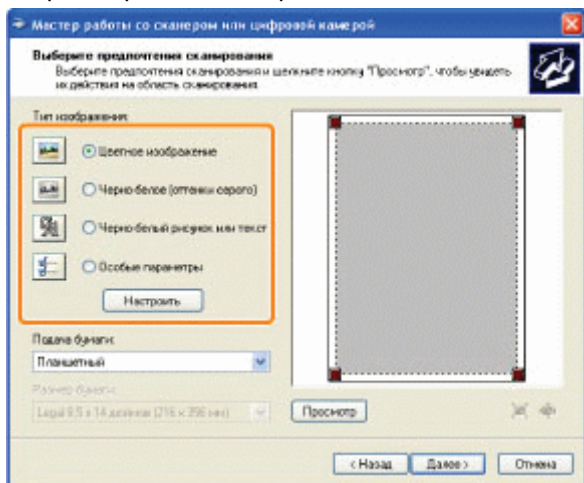

6

Щелкните [Предварительный просмотр] и перетаскивайте элементы [■], чтобы указать область сканирования.

7

Щелкните [Далее].

8

Укажите имя, формат файла и расположение для сохранения группы рисунков.

Выберите один из перечисленных ниже форматов файлов.

- [BMP (Bitmap Image)] (Точечное изображение)
- [JPG (JPEG Image)] (Рисунок JPEG)
- [TIF (TIF Image)] (Изображение в формате TIF)
- [PNG (PNG Image)] (Рисунок PNG)

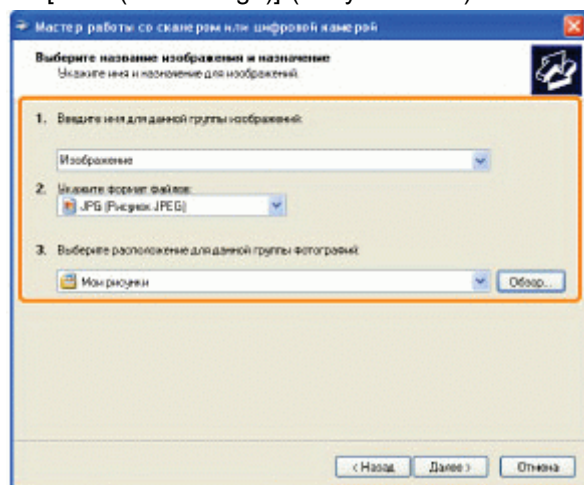

9

Щелкните [Далее].

Начнется сканирование.

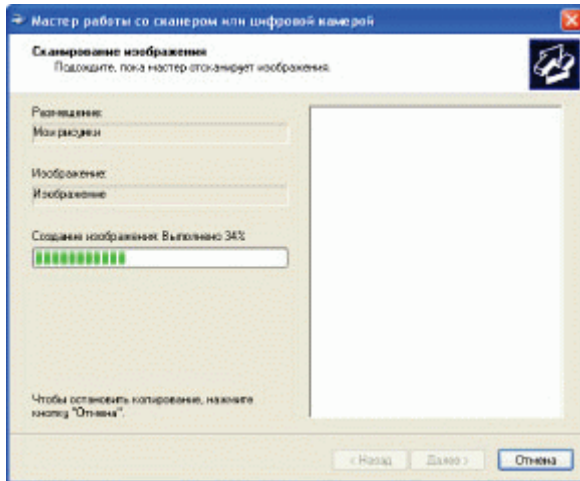

10

Выберите нужное и щелкните [Далее].

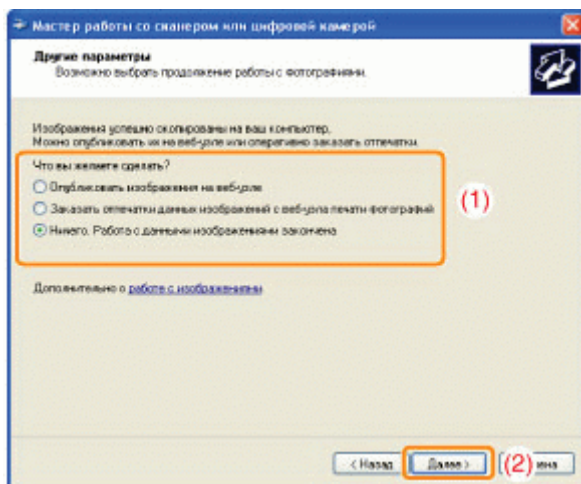

11

Щелкните [Готово].

Сканирование из диалогового окна [Факсы и сканирование Windows] (только ОС Windows Vista/7)

В некоторых ситуациях, в зависимости от используемой версии Windows Vista/Windows 7, диалоговое окно может не открыться.

1

Разместите документ.

- ✦ "Размещение документов"
- ✦ "Поддерживаемые типы документов"

ПРИМЕЧАНИЕ

Сканирование со стекла экспонирования

Нельзя сканировать более одного документа одновременно.

2

Откройте диалоговое окно [Факсы и сканирование Windows].

❖ "Основные операции в среде Windows"

3

На панели инструментов нажмите кнопку [Новое сканирование].

4

При отображении следующего экрана дважды щелкните значок сканера.

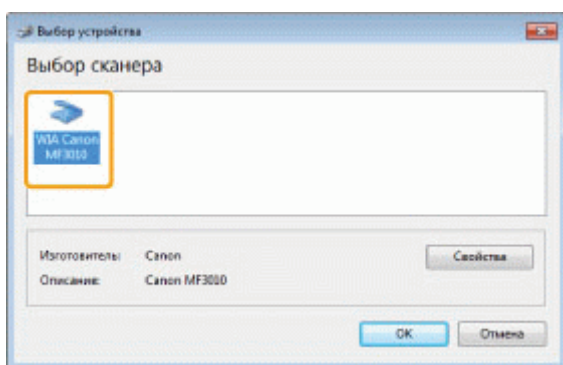

5

Укажите настройки сканирования.

Более подробно см. в разделе "Диалоговое окно [Новое сканирование]".

6

Нажмите [Scan] (Сканировать).

Сканирование из фотоальбома Windows Live (фотоальбома Windows) (только ОС Windows XP/Vista/7)

1

Разместите документ.

- ❖ "Размещение документов"
- ❖ "Поддерживаемые типы документов"

ПРИМЕЧАНИЕ

Сканирование со стекла экспонирования

Нельзя сканировать более одного документа одновременно.

2

Запустите [Фотоальбом Windows Live] (или [Фотоальбом Windows]).

Если выбран [Фотоальбом Windows Live]

В меню [Пуск] выберите [Все программы] -> [Windows Live] -> [Фотоальбом Windows Live].

Если выбран [Фотоальбом Windows].

В меню [Пуск] выберите [Все программы] -> [Фотоальбом Windows].

3

Откройте диалоговое окно [Импортирование фотографий и видео].

В меню [Файл] выберите [Импортировать с камеры или сканера].

4

Дважды щелкните значок сканера.

Начиная с шага 7 процедуры могут отличаться, в зависимости от используемой на компьютере операционной системы. Следуйте приведенным ниже указаниям.

В ОС Windows XP:

Следуйте указаниям в окне [Мастер работы со сканером или камерой].

Более подробно см. шаги с 6 по 14 в разделе "[Сканирование из диалогового окна \[Мастер работы со сканером или камерой\] \(только ОС Windows XP\).](#)"

В ОС Windows Vista/7:

Перейдите к шагу 7.

5

Укажите настройки сканирования.

Более подробно см. в разделе "[Диалоговое окно \[Новое сканирование\]](#)".

6

Нажмите [Scan] (Сканировать).

7

Нажмите кнопку [Импорт].

- [Пометить эти изображения (необязательно)]
Можно классифицировать отсканированное изображение, введя тег.

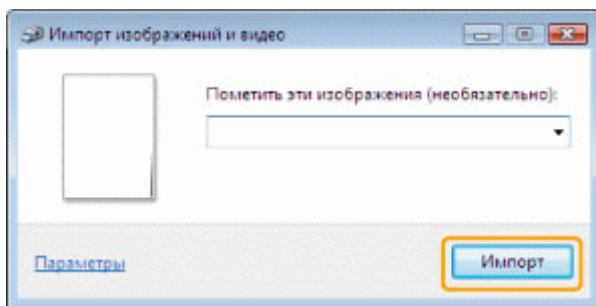

Сканирование с помощью приложения (только ОС Windows XP/Vista/7)

Если драйвер WIA отображается, выполните следующие шаги. Указания по отображению драйвера WIA приведены в разделе "Сканирование изображения с помощью приложения".

1

Разместите документ.

- ✦ "Размещение документов"
- ✦ "Поддерживаемые типы документов"

ПРИМЕЧАНИЕ

Сканирование со стекла экспонирования

Нельзя сканировать более одного документа одновременно.

2

Выберите тип рисунка.

Выберите один из следующих типов:

- [Цветное изображение]
- [Черно-белое изображение (оттенки серого)]
- [Черно-белый рисунок или текст] (Windows Vista) / [Черно-белое изображение или текст] (Windows 7)
- [Особые параметры] (Windows Vista) / [Настраиваемые параметры] (Windows 7)

3

При необходимости щелкните пункт [Настроить качество сканированного изображения].

Отобразится диалоговое окно [Дополнительные свойства].

4

Настройте качество изображения и щелкните [ОК].

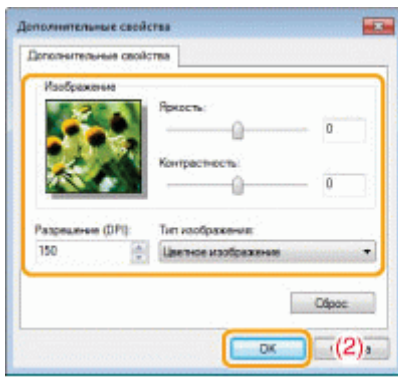

[Оформление]	Отображается изображение-образец.
[Brightness] (Яркость)	Укажите яркость (от -127 до 127).
[Contrast] (Контрастность)	Укажите контрастность (от -127 до 127) (только для цветного сканирования и сканирования в оттенках серого).
[Разрешение (DPI)]	Поддерживаемые разрешения варьируются в зависимости от операционной системы или выбранной настройки [Источник бумаги].
[Тип изображения]	Выберите тип цвета.
[Reset] (Сброс)	Сбросить все настройки до значений по умолчанию.

ПРИМЕЧАНИЕ

Параметры, отображаемые на вкладке [Дополнительные свойства], и их значения по умолчанию.

Параметры варьируются в зависимости от выбранного типа изображения.

5

Щелкните [Предварительный просмотр] и перетаскивайте элементы [□], чтобы указать область сканирования.

6

Нажмите [Scan] (Сканировать).

Сканирование из диалогового окна [Мастер работы со сканером или камерой] (только ОС Windows XP)

ПРИМЕЧАНИЕ

Сохранение более чем одного рисунка в одном расположении.

Порядковый номер автоматически добавляется в конце имени каждого файла.

Сканирование из диалогового окна [Факсы и сканирование Windows] (только ОС Windows Vista/7)

ПРИМЕЧАНИЕ

После завершения сканирования

Отсканированные изображения отображаются в папке [Факсы и сканирование Windows].

Имя файла и место сохранения отсканированных изображений

К концу имени каждого файла автоматически добавляется порядковый номер, а файлы сохраняются в папке [Отсканированные документы] в папке [Документы]. Позже имя файла можно изменить.

Сканирование из фотоальбома Windows Live (фотоальбома Windows) (только ОС Windows Vista/7)

ПРИМЕЧАНИЕ

Сохранение отсканированного изображения без тега.

Отсканированное изображение сохраняется в новой папке [рисунки], названной по дате сканирования.

Имя файла

Порядковые номера добавляются автоматически. Позже имя файла можно изменить.

Сканирование из приложения (только ОС Windows XP/Vista/7)

ВАЖНО

При сканировании с использованием драйвера WIA 1.0, запущенного из "Paint"

Может произойти ошибка при выполнении этих действий на компьютере с ОС Windows Vista или Windows 7:

1. Если выбрать значение [Планшетный] для параметра [Источник бумаги]
2. Если щелкнуть пункт [Настроить качество отсканированного изображения]
3. Если установить для параметра [Разрешение] значение 600 dpi, а затем щелкнуть [ОК]
4. Если выбрать значение [Податчик документов] для параметра [Источник бумаги]
5. Если щелкнуть [Сканировать] или [Настроить качество отсканированного изображения] для изменения разрешения

В таком случае, перед сканированием или изменением разрешения сканирования выберите любой параметр, кроме [Настраиваемые параметры].

ПРИМЕЧАНИЕ

Об отображаемом экране

Отображаемый экран зависит от операционной системы, а также от типа и версии драйвера сканера.

Диалоговое окно [Новое сканирование]

045S-036

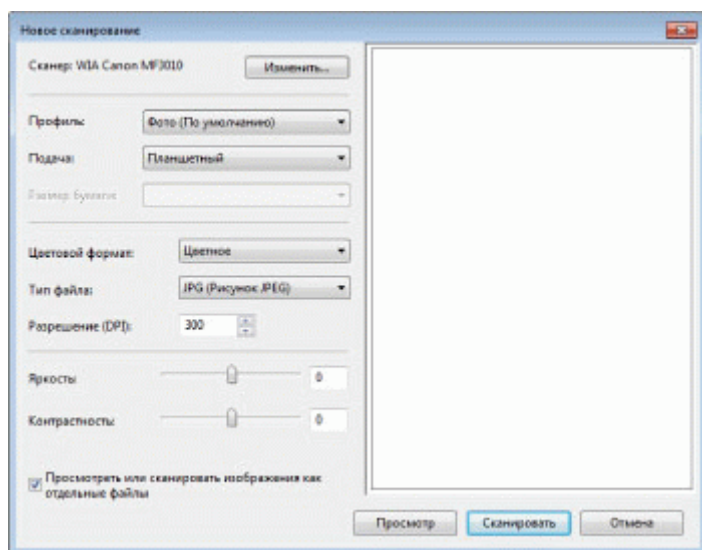

[Сканер]	Отображение списка доступных сканеров. Щелкните [Изменить] и выберите сканер.
[Профиль]	<p>Выберите один из следующих типов документов:</p> <ul style="list-style-type: none"> • [Добавить профиль] • [Документы] • [Последние использовавшиеся параметры] • [Photo (Default)] (Фото (по умолчанию)) <div style="border: 1px solid black; padding: 5px; margin-top: 10px;"> <p>ПРИМЕЧАНИЕ</p> <p>Если выбрано [Добавить профиль]</p> <p>Добавить новые профили из диалогового окна [Добавить новый профиль]. Добавленные профили можно удалять или редактировать в диалоговом окне [Профили сканирования] в папке [Сканеры и камеры]. Более подробно см. в документации Windows.</p> </div>
[Источник]	<p>Выберите место для размещения документов.</p> <p>Щелкните [Предварительный просмотр] и перетаскивайте элементы [□], чтобы указать область сканирования.</p>
[Цветовой формат]	<p>Выберите один из следующих типов цвета:</p> <ul style="list-style-type: none"> • [Color] (Цветная) • [Оттенки серого] • [Черно-белый]
[Тип файла]	<p>Выберите один из перечисленных ниже форматов файлов.</p> <ul style="list-style-type: none"> • [BMP (Bitmap Image)] (Точное изображение) • [JPG (JPEG Image)] (Рисунок JPEG) • [PNG (PNG Image)] (Рисунок PNG) • [TIF (TIFF Image)] (Изображение в формате TIFF)
[Разрешение (DPI)]	Укажите резолуцию сканирования в dpi (от 50 до 600 dpi).
[Brightness] (Яркость)	Укажите яркость (от -100 до 100).
[Contrast] (Контрастность)	Укажите контрастность (от -100 до 100) (только для цветного сканирования и сканирования в оттенках серого).
[Preview or scan images as separate]	

files]
(Предварительный
просмотр или
сканирование
изображений как
отдельных
файлов)

Изображения, отсканированные с использованием настройки [Планшетный] (стекло экспонирования), автоматически обрезаются и сохраняются в виде отдельных файлов.

В программе MF Toolbox можно указать следующее:

- ❖ Указание настроек сканирования
- ❖ Сохранение отсканированных изображений
- ❖ Настройка приложения (клиентского приложения электронной почты)
- ❖ Предварительный просмотр отсканированного изображения и ввод данных Exif (просмотр отсканированного изображения)

Указание настроек сканирования

Можно указать режим сканирования, разрешение сканирования, размер документа и размер файла отсканированного изображения.

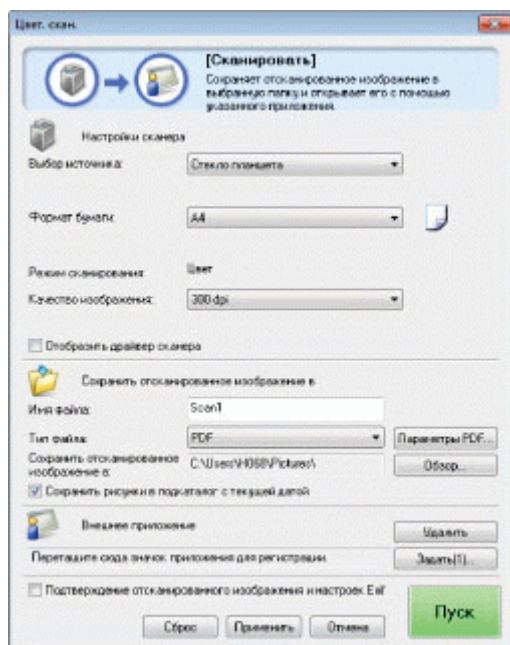

<p>[Paper Size] (Формат бумаги)</p>	<p>Позволяет указать размер документа. Если выбрать [Custom] (Специальный), появится диалоговое окно [Paper Size Settings] (Параметры формата бумаги) для установки нестандартного формата бумаги.</p>
<p>[Scan Mode] (Режим сканирования)</p>	<p>Выберите режим сканирования. Доступные для выбора режимы варьируются в зависимости от нажатой командной кнопки MF Toolbox.</p> <ul style="list-style-type: none"> • [Black and White] (Черно-белый) Сканирование документа как черно-белого изображения. • [Black and White (OCR)] (Черно-белый (оптическое распознавание текста)) Сканирование документа как черно-белого изображения для программы распознавания текста. • [Grayscale] (Оттенки серого) Сканирование документа как изображения в оттенках серого (эквивалентно монохромно напечатанному изображению). Данный режим лучше других подходит для сканирования фотографий. • [Color] (Цвет) Сканирование документа как цветного изображения. • [Color (Magazine)] (Цвет (журнал)) Сканирование документа в цвете с использованием функции удаления раstra. Данный режим помогает сократить неравномерную градацию и полосы (эффект муара), образующиеся при сканировании напечатанных изображений. Сканирование может занять времени больше чем обычно.
	<p>Выберите разрешение сканирования.</p>

<p>[Image Quality] (Качество изображения)</p>	<p>Доступное разрешение варьируется в зависимости от настроек [Select Source] (Выбор источника) или [Save as Type] (Тип файла).</p> <table border="1" data-bbox="432 152 1311 600"> <thead> <tr> <th>Тип файла</th> <th>Возможная для установки резолуция</th> </tr> </thead> <tbody> <tr> <td>BMP JPEG/EXIF TIFF</td> <td>75-600 dpi</td> </tr> <tr> <td>PDF PDF (1 страница) PDF (несколько страниц) PDF (дополнительные страницы)</td> <td>75-400 dpi</td> </tr> </tbody> </table> <p>※ Если выбран параметр [Mail] (Почта), доступные разрешения варьируются в зависимости от значения настройки [Upper Limit of Attached File] (Верхний предел файла).</p>	Тип файла	Возможная для установки резолуция	BMP JPEG/EXIF TIFF	75-600 dpi	PDF PDF (1 страница) PDF (несколько страниц) PDF (дополнительные страницы)	75-400 dpi
Тип файла	Возможная для установки резолуция						
BMP JPEG/EXIF TIFF	75-600 dpi						
PDF PDF (1 страница) PDF (несколько страниц) PDF (дополнительные страницы)	75-400 dpi						
<p>[Display the Scanner Driver] (Отображать драйвер сканера)</p>	<p>Если установлен этот флажок, значения параметров [Scanner Settings] (Настройки сканера) становятся недоступными.</p> <p>При нажатии кнопки [Start] (Пуск) появляется диалоговое окно [ScanGear MF], в котором можно указать дополнительные настройки для сканирования.</p> <p>Во время сканирования с помощью командной кнопки [OCR] (Оптическое распознавание текста) этот параметр недоступен.</p>						

Сохранение отсканированных изображений

Можно указать имя файла, формат файла и место сохранения отсканированных изображений.

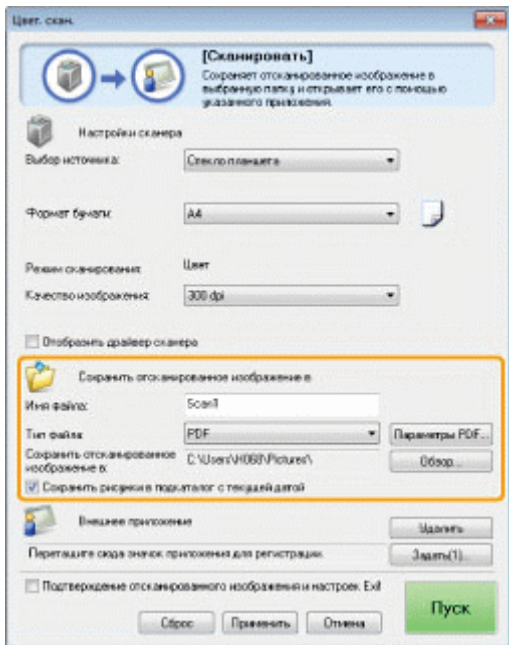

<p>[File Name] (Имя файла)</p>	<p>Указание имени файла отсканированного изображения.</p> <p>Если файл с таким же именем уже был сохранен, к концу имени файла автоматически добавляется четырехзначное число. Числа начинаются с [0001].</p>
	<p>Указание типа файла для сохранения отсканированного изображения.</p> <ul style="list-style-type: none"> • [BMP] Формат точечного рисунка • [JPEG/Exif] Формат JPEG/Exif (Этот параметр доступен, если для настройки [Scan Mode] (Режим

сканирования) выбрано значение [Grayscale] (Оттенки серого), [Color] (Цвет) или [Color (Magazine)] (Цвет (журнал)).

- [TIFF]
Формат TIFF
- [PDF]
Формат PDF (несколько страниц или одна страница)
- [PDF (Single Page)] (PDF (одна страница))
Создание одностраничного PDF-файла.
- [PDF (Multiple Pages)] (PDF (несколько страниц))
Объединение нескольких документов в один PDF-файл.
- **» "Объединение нескольких документов в один PDF-файл"**
- [PDF (Add Page)] (PDF (добавить страницу))
Добавление отсканированного изображения к последней странице существующего PDF-файла, созданного программой MF Toolbox.

[Save as Type] (Тип файла)

ПРИМЕЧАНИЕ

Форматы файлов, поддерживаемые командными кнопками

	BMP	JPEG/Exif*	TIFF	PDF	PDF (одна страница)	PDF (несколько страниц)	PDF (добавить страницу)
[Mail] (Почта)	•	•	•	•	•	•	•
[OCR] (Оптическое распознавание текста)	•	•	•	•	•	•	•
[Save] (Сохранить)	•	•	•	•	•	•	•
[PDF]	•	•	•	•	•	•	•
[Color Scan] (Цветное сканирование)	•	•	•	•	•	•	•
[B&W Scan] (Ч.-б. сканирование)	•	•	•	•	•	•	•
[Custom 1] (Пользовательский 1) [Custom 2] (Пользовательский 2)	•	•	•	•	•	•	•

* Параметр можно выбрать, если для настройки [Scan Mode] (Режим сканирования) выбрано значение [Grayscale] (Оттенки серого), [Color] (Цвет) или [Color (Magazine)] (Цвет (журнал)).

Если выбрано значение [PDF], [PDF (Multiple Pages)] (PDF (несколько страниц)) или [PDF (Add Page)] (PDF (добавить страницу)).

Может появиться сообщение об ошибке [Image size is too large to create File.] (Размер изображения слишком велик для создания файла). В таком случае нужно указать меньший размер для [Paper Size] (Формат бумаги) и более низкое качество для [Image Quality] (Качество изображения), чтобы снизить объем данных отсканированного изображения.

[PDF Settings] (Параметры PDF)

Если для параметра [Save as Type] (Тип файла) выбрано значение [PDF], [PDF (Multiple Pages)] (PDF (несколько страниц)) или [PDF (Add Page)] (PDF (добавить страницу)), для файла можно указать расширенные настройки.

[Save Scanned Image to] (Сохранить отсканированное изображение в)

Отображает расположение для сохранения отсканированного изображения, если для параметра [Save as Type] (Тип файла) выбрано значение, отличное от [PDF (Add Page)] (PDF (добавить страницу)). Чтобы изменить расположение, щелкните [Browse] (Обзор), выберите папку, затем щелкните [OK].

[Add Scanned Image to] (Добавить отсканированное изображение к)

Этот параметр отображается вместо [Save Scanned Image to] (Сохранить отсканированное изображение в), если для параметра [Save as Type] (Тип файла) выбрано значение [PDF (Add Page)] (PDF (добавить страницу)). Можно выбрать PDF-файл, к которому необходимо добавить отсканированное изображение. При этом можно добавлять только PDF-файлы, созданные с помощью программы MF Toolbox. Нельзя добавлять отсканированные изображения к PDF-файлам, созданным с помощью других приложений.

[Save Pictures to a Subfolder with Current Date]
(Сохранять рисунки в подпапке с текущей датой)

Создание в указанном расположении папки, названной по текущей дате, для сохранения отсканированного изображения в этой папке.

Настройка приложения (клиентского приложения электронной почты)

Можно указать приложение хост-системы для просмотра отсканированного изображения.

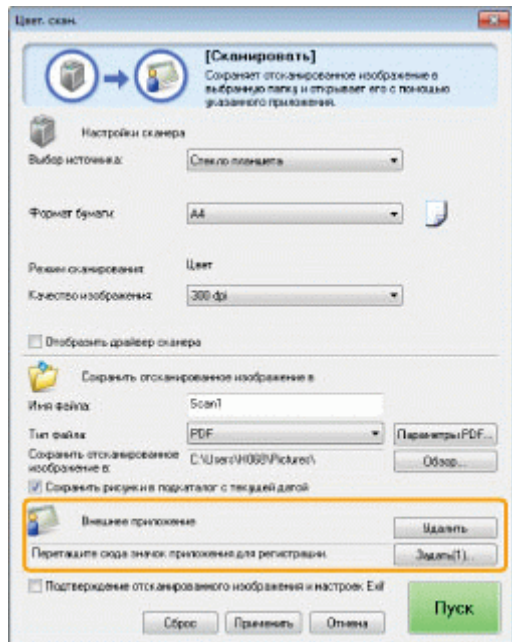

Щелкните [Set] (Задать), выберите приложение электронной почты и щелкните [OK]. (Можно указать программу электронной почты, отличную от клиентской, перетащив ее значок непосредственно в диалоговое окно.)

ПРИМЕЧАНИЕ

Сканирование с помощью командной кнопки [Mail] (Почта)

Программой MF Toolbox поддерживаются перечисленные ниже приложения электронной почты.

- Microsoft Outlook Express
- Microsoft Outlook
- Microsoft Exchange
- EUDORA
- Netscape Messenger
- Почта Windows

Предварительный просмотр отсканированного изображения и ввод данных Exif (просмотр отсканированного изображения)

Выполните следующие действия, чтобы отображать отсканированное изображение в виде эскиза перед указанием формата файла и места сохранения отсканированного изображения.

- (1) Установите флажок [Confirmation of the Scanned Image and Exif Settings] (Подтверждение отсканированного изображения и настройки Exif) (для кнопки [PDF] — [Confirm the Scanned Image] (Подтверждение отсканированного изображения)).

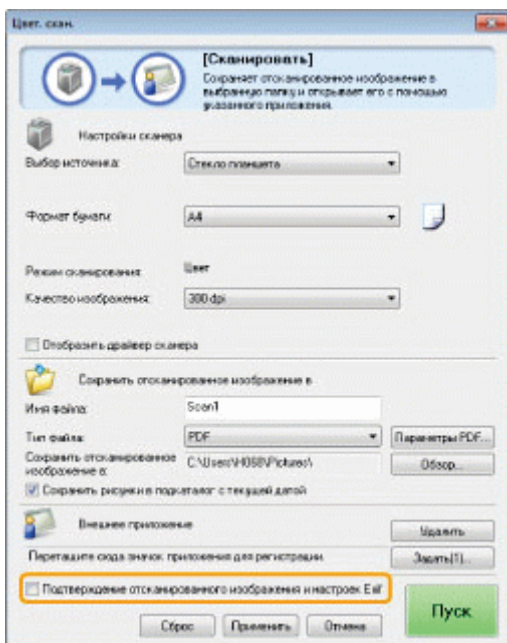

(2) Нажмите клавишу [Пуск].

Отсканированное изображение отобразится в диалоговом окне [Scanned Image] (Отсканированное изображение). Следуя приведенным далее инструкциям, укажите формат файла и место сохранения изображения.

ПРИМЕЧАНИЕ

Сканирование с помощью командной кнопки [OCR] (Оптическое распознавание текста)

Данный флажок установить нельзя.

Сканирование с помощью командной кнопки [PDF]

Можно только предварительно просмотреть отсканированное изображение и указать место для сохранения изображения.

[Save as Type] (Тип файла)	Указание формата файла для сохранения отсканированного изображения.
[Exif Settings] (Настройки Exif)	<p>Если для настройки [Save as Type] (Тип файла) выбрано значение [JPEG/EXIF], открывается диалоговое окно [Exif Settings] (Настройки Exif) для ввода данные Exif. К файлу JPEG можно добавить комментарии и дату сканирования. Выберите файл в раскрывающемся списке, и добавьте данные.</p> <ul style="list-style-type: none"> • [Basic Information] (Основная информация) Отображение информации, автоматически полученной при сканировании изображения. • [Advanced Information] (Дополнительная информация) Отображение добавленной информации. • [Apply the Same Setting of Input Items Automatically] (Автоматически применять эти настройки введенных элементов) Если этот флажок установлен, для сканирования используются те же настройки, что и в прошлый раз.
[PDF Settings] (Параметры PDF)	Если для параметра [Save as Type] (Тип файла) выбрано значение [PDF], [PDF (Multiple Pages)] (PDF (несколько страниц)) или [PDF (Add Page)] (PDF (добавить страницу)), для файла можно указать расширенные настройки.
[Save Scanned Image to] (Сохранить отсканированное изображение в)	Указание места для сохранения отсканированного изображения.
[Add Scanned Image to] (Добавить)	Этот параметр отображается вместо [Save Scanned Image to] (Сохранить отсканированное изображение в), если для параметра [Save as Type] (Тип файла) выбрано значение [PDF (Add Page)] (PDF (добавить страницу)). Выбор PDF-файла, к

отсканированное изображение к)	которому необходимо добавить отсканированное изображение. Имейте в виду, что, возможно, не удастся добавить отсканированные изображения к PDF файлам, если изображения отсканированы с помощью других приложений.
[Save Pictures to a Subfolder with Current Date] (Сохранять рисунки в подпапке с текущей датой)	Создание в указанном расположении папки, названной по текущей дате, для сохранения отсканированного изображения в этой папке. Этот параметр нельзя выбрать, если для настройки [Save as Type] (Тип файла) выбрано значение [PDF (Add Page)] (PDF (добавить страницу)).
[Save] (Сохранить)	Сохранение отсканированного изображения в указанном расположении.
[Forward] (Переадресация)	Эта кнопка отображается вместо кнопки [Save] (Сохранить), если для параметра [Mail Program] (Почтовая программа) или [External Application] (Внешнее приложение) указано приложение. Можно переадресовать отсканированное изображение в приложение.
[Cancel] (Отмена)	Отмена любых изменений, выполненных в диалоговом окне, возврат на предыдущий экран. Все отсканированные изображения удаляются.

Объединение нескольких документов в один PDF-файл

045S-038

Несколько документов можно объединить в один PDF-файл.

1

Разместите документы.

- ❖ "Размещение документов"
- ❖ "Поддерживаемые типы документов"

2

Дважды щелкните значок [Canon MF Toolbox 4.9] на рабочем столе.

Запустится программа MF Toolbox.

3

Щелкните [PDF].

4

Выберите для параметра [Save as Type] (Тип файла) значение [PDF (Multiple Pages)] (PDF (несколько страниц)).

5

Укажите необходимые параметры, если это нужно, затем щелкните [PDF Settings] (Параметры PDF).

Появится диалоговое окно [PDF Settings] (Параметры PDF).

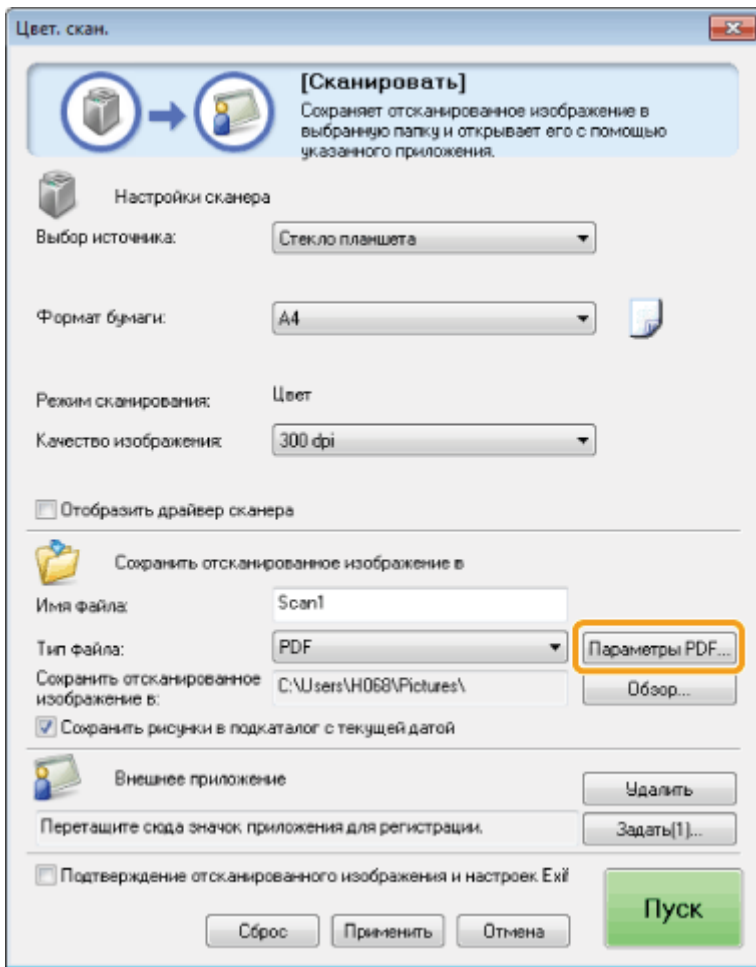

6

Укажите необходимые параметры, если это нужно, затем щелкните [OK].

[Create Searchable PDF] (Создание доступного для поиска PDF-файла)	Преобразование символов в документе в текстовые данные и создание PDF файла, доступного для поиска.
[Text Language] (Язык текста)	Выбор языка документа. Если выбрать из всплывающего списка [English] (Английский), а в окне [Scanner Settings] (Настройки сканера) установить для параметра [Image Quality] (Качество изображения) значение [300 dpi] или выше, символы могут распознаваться более точно.
[PDF Compression] (Сжатие PDF)	Выберите [High] (Высокое) для фотографий или иллюстраций, которые необходимо сжать для уменьшения размера файла.

7

Нажмите кнопку [Start] (Пуск).

8

Разместите следующую страницу, затем щелкните [Next] (Далее).

9

После завершения сканирования нажмите кнопку [Finish] (Готово).

Использование программы ScanGear MF

045S-039

Если используется программа ScanGear MF, перед сканированием можно предварительно просмотреть изображения и указать дополнительные настройки для сканирования.

- ❖ "Использование простого режима"
 - ❖ "Использование расширенного режима"
 - ❖ "Создание области сканирования (рамка обрезки)"
 - ❖ "Установка разрешения"
-

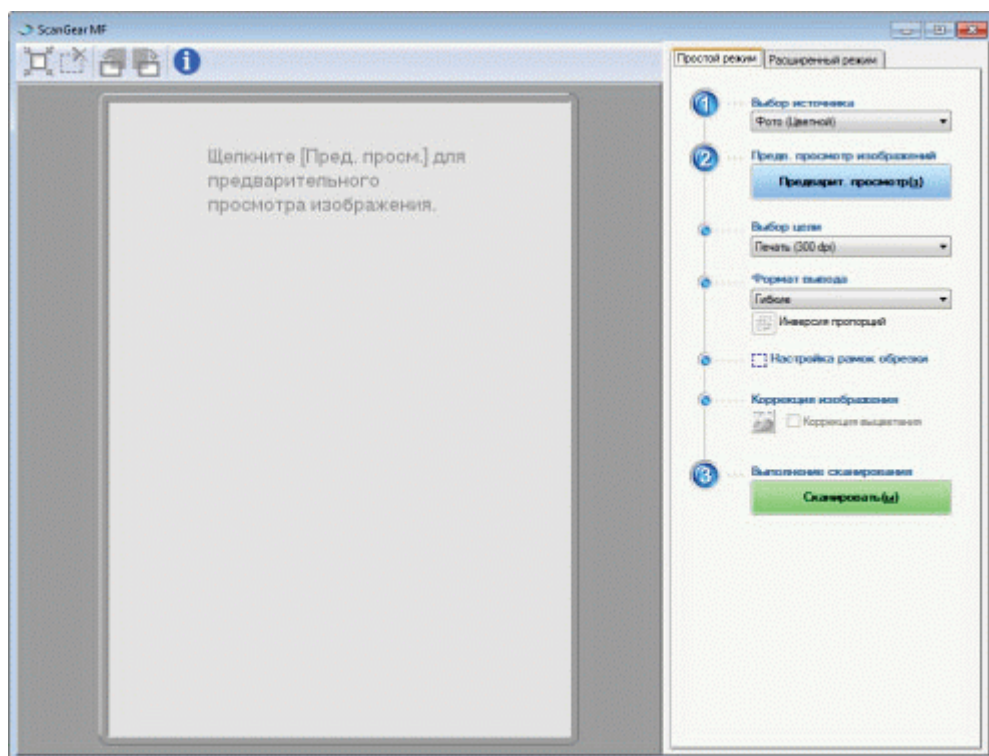

- ❖ Сканирование в простом режиме
- ❖ Панель инструментов простого режима
- ❖ Добавление/удаление формата вывода

Сканирование в простом режиме

1

Отобразите программу ScanGear MF.

Запустите программу ScanGear MF одним из перечисленных ниже методов.

- Выбор [Display the Scanner Driver] (Отобразить драйвер сканера) в программе MF Toolbox
- Запуск из приложения

2

Выберите тип документа из списка [Select Source] (Выбор источника).

При выборе типа документа, отличного от [Newspaper (B&W)] (Газета (черно-белая)), активируется функция автоматической настройки цвета.

В разделе "[Использование расширенного режима](#)" приведены указания по отмене данной функции.

[Photo (Color)] (Фото (цвет.))	Выберите для сканирования цветных фотографий.
[Magazine (Color)] (Журнал (цвет.))	Выберите для сканирования цветных журналов (поддерживается функция удаления растра)
[Newspaper (B&W)] (Газета (черно-белая))	Выберите для сканирования текста и черно-белых рисунков.

белая))	
[Document (Grayscale)] (Документ (оттенки серого))	Выберите для сканирования цветных фотографий или монохромных документов. Данный параметр лучше других подходит для монохромных изображений с высоким разрешением.

3

Щелкните [Preview] (Предварительный просмотр).

Откроется изображение для предварительного просмотра.

4

Выберите назначение отсканированного изображения в списке [Select Purpose] (Выбор цели).

- [Print (300dpi)] (Печать (300 dpi))
- [Image Display (150dpi)] (Отображение изображения (150 dpi))
- [OCR (300dpi)] (Оптическое распознавание текста (300 dpi))
- ❖ "Установка разрешения"

5

Выбор формата вывода отсканированного изображения.

Отображаемые в окне параметры варьируются в зависимости от назначения сканируемого изображения, указанного в шаге 4.

Щелкните , чтобы изменить ориентацию формата вывода (на альбомную или книжную).

6

При необходимости настройте рамки обрезки.

- ❖ "Создание области сканирования (рамка обрезки)"

7

Выберите [Fading Correction] (Коррекция выцветания), если нужно.

- Этот параметр может быть выбран только при сканировании цветных документов.
- Он не может быть выбран, если изображение для предварительного просмотра не отображается.





8

Нажмите [Scan] (Сканировать).

Панель инструментов простого режима



 (Автоматическая)	Автоматическое указание областей сканирования (рамок обрезки). Более подробно см. в
---	---

обрезка)	разделе " Создание области сканирования (рамка обрезки) ".
[] (Удалить рамку обрезки)	Удаление выбранных рамок обрезки.
[] (Поворот влево)	Поворот изображения на 90 градусов влево.
[] (Поворот вправо)	Поворот изображения на 90 градусов вправо.
[] (Информация)	Отображение информации об отсканированном изображении.

Добавление/удаление формата вывода

Если для параметра [Output Size] (Формат вывода) выбрано значение [Add/Delete] (Добавить/удалить), откроется диалоговое окно [Add/Delete the Output Size] (Добавление/удаление формата вывода). В этом окне можно добавить или удалить формат вывода.

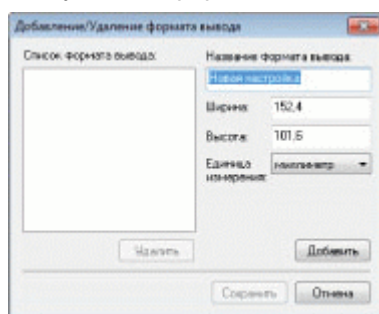

[Output Size List] (Список форматов вывода)	Отображение зарегистрированного названия формата вывода.
[Output Size Name] (Название формата вывода)	Указание названия формата вывода, которое необходимо зарегистрировать.
[Width] (Ширина)	Указание ширины формата вывода.
[Height] (Высота)	Указание высоты формата вывода.
[Unit] (Единица измерения)	Выбор единиц измерения формата вывода.
[Add] (Добавить)	Добавление указанного формата вывода к списку [Output Size List] (Список форматов вывода).
[Delete] (Удалить)	Удаление указанного формата вывода из списка [Output Size List] (Список форматов вывода).
[Save] (Сохранить)	Сохранение указанных в диалоговом окне параметров.

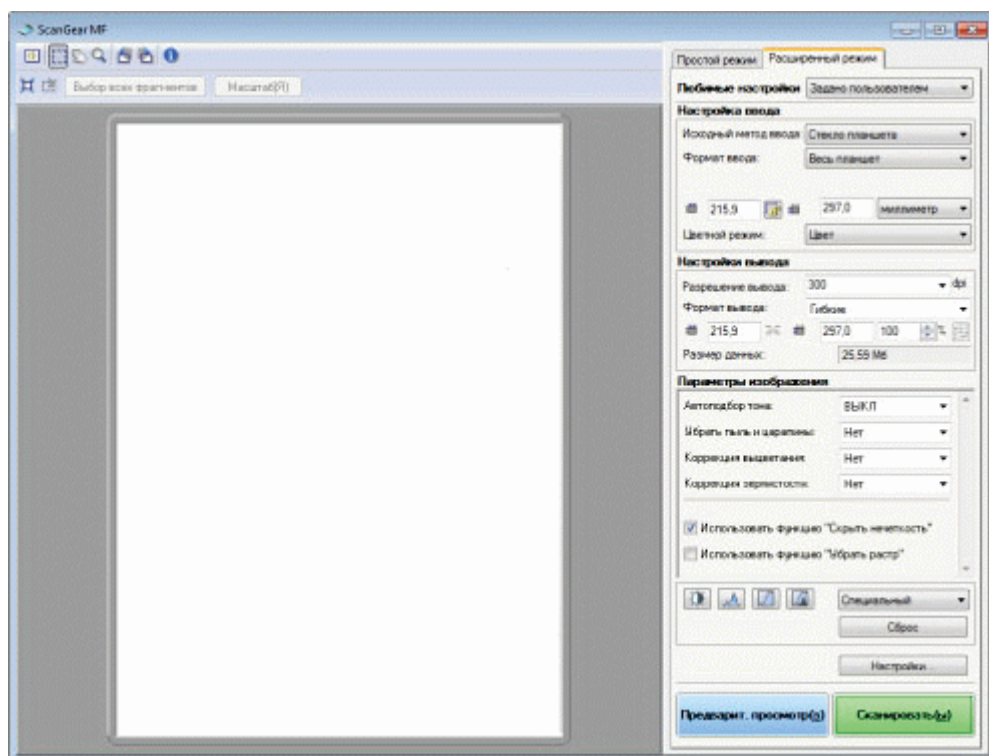

- ❖ Сканирование в расширенном режиме
- ❖ Панель инструментов расширенного режима
- ❖ Параметры расширенного режима

Сканирование в расширенном режиме

1

Отобразите программу ScanGear MF.

Запустите программу ScanGear MF одним из перечисленных ниже методов.

- Выбор [Display the Scanner Driver] (Отобразить драйвер сканера) в программе MF Toolbox
- Запуск из приложения

2

Щелкните [Advanced Mode] (Расширенный режим).

3

Укажите настройки.

- ❖ Предпочтительные параметры
- ❖ Настройки ввода
- ❖ Настройки вывода
- ❖ Параметры изображения
- ❖ Параметры цвета
- ❖ Настройки

4

Щелкните [Preview] (Предварительный просмотр).

Откроется изображение для предварительного просмотра.

5

Укажите области сканирования, если необходимо отсканировать отдельные области документа.

➤ "Создание области сканирования (рамка обрезки)"







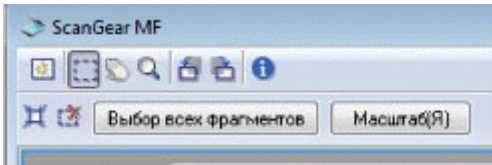

6

Нажмите [Scan] (Сканировать).

Панель инструментов расширенного режима



※ Для выполнения всех заданий с использованием команд на панели инструментов необходимо наличие изображения для предварительного просмотра.

[] (Очистить)	Удаление изображения для предварительного просмотра. Удаляются все параметры, установленные с помощью команд на панели инструментов, а также параметры цвета.
[] (Обрезка)	Указание области сканирования.
[] (Переместить)	Перемещение увеличенного изображения.
[] (Масштаб)	Увеличение или уменьшение изображения для предварительного просмотра. <ul style="list-style-type: none">• Нажатие левой кнопкой мыши Увеличивает изображение.• Нажатие правой кнопкой мыши Уменьшает изображение.
[] (Поворот влево)	Поворот изображения на 90 градусов влево.
[] (Поворот вправо)	Поворот изображения на 90 градусов вправо.
[] (Информация)	Отображение информации об отсканированном изображении.
[] (Автоматическая обрезка)	Автоматический выбор области сканирования изображения. ➤ "Создание области сканирования (рамка обрезки)"
[] (Удалить рамку обрезки)	Удаление выбранных рамок обрезки.
[Select All Crops]	

(Выбрать все обрезки)	Параметры, установленные на вкладке [Advanced Mode] (Расширенный режим), применяются для всех рамок обрезки.
[Zoom] (Масштаб)	Увеличение и повторное сканирование области сканирования, указанной на изображении для предварительного просмотра. После нажатия эта кнопка меняется на [Undo] (Отменить).

Параметры расширенного режима

Предпочтительные параметры

Часто используемые параметры ввода, параметры вывода, параметры изображения, параметры цвета и расширенные настройки можно зарегистрировать в качестве предпочтительных параметров. После регистрации параметров в качестве предпочтительных можно применять их ко всему изображению или определенным областям изображения, открытого для предварительного просмотра.



ВАЖНО

Указанные ниже элементы не могут быть сохранены в качестве предпочтительных параметров:

- Значения ширины и высоты в разделах [Input Settings] (Настройки ввода) и [Output Settings] (Настройки вывода)
- Нажатое состояние кнопки  (для соблюдения соотношений высоты и ширины) в разделе [Input Settings] (Настройки ввода)
- Значения [%] (Масштаб) в разделе [Output Settings] (Настройки вывода)

[User Defined] (Задано пользователем)	Указание значения для каждой настройки.
[Default] (По умолчанию)	Сброс всех настроек до значений по умолчанию. Соответственно удаляется изображение, открытое для предварительного просмотра.
[Add/Delete] (Добавить/удалить)	Отображение диалогового окна [Add/Delete Favorite Settings] (Добавление/удаление предпочтительных параметров). Текущие настройки изображения, открытого для предварительного просмотра, можно зарегистрировать под определенным названием. Этот параметр не отображается, если изображение для предварительного просмотра не открыто.

Настройки ввода





[Original Input Method] (Способ ввода оригинала)	Выбрано значение [Platen Glass] (Стекло экспонирования).
	<p>Выбор формата документа.</p> <div style="border: 1px solid black; padding: 5px; margin-bottom: 10px;"> <p> ПРИМЕЧАНИЕ</p> <p>Если изменить настройку после предварительного просмотра изображения</p> <p>Изображение удаляется из области предварительного просмотра.</p> </div> <ul style="list-style-type: none"> • Ширина: Ширина формата ввода. • Высота: Высота формата вывода. <div style="border: 1px solid black; padding: 5px; margin-top: 10px;"> <p> ПРИМЕЧАНИЕ</p> </div>



<p>[Input Size] (Формат ввода)</p>	<p>Для изменения единиц измерения</p> <p>Выберите [Pixel] (Пиксель), [Inch] (Дюйм) или [Millimeter] (Миллиметр) из раскрывающегося списка справа.</p> <p>Ограничение размера данных</p> <p>В некоторых приложениях установлены ограничения размера данных для сканируемых изображений. Если размер превышает 21.000 x 30.000 пикселей, изображение не может быть отсканировано.</p> <p>Минимальный размер данных</p> <p>Минимальное значение размера данных составляет 4 x 4 пикселя. (Оно может быть указано, если для параметра [Output Resolution] (Разрешение вывода) выбрано значение 25 dpi.)</p> <p>Для соблюдения текущих соотношений высоты и ширины</p> <p>Щелкните .</p>
<p>[Color Mode] (Цветной режим)</p>	<p>Выбор типа документа и режима сканирования.</p> <ul style="list-style-type: none"> • [Black and White] (Черно-белый) Для вывода черно-белых документов. Изображение отображается в черно-белом режиме, в соответствии с указанным пороговым значением. В разделе "Параметры цвета" приведены инструкции по указанию порогового значения. • [Grayscale] (Оттенки серого) Для сканирования черно-белых напечатанных фотографий или сканирования напечатанных фотографий как черно-белых. Изображение отображается 256 оттенками, от 0 до 255. • [Color] (Цвет) Для сканирования цветных напечатанных фотографий. Изображение отображается 256 цветами для каждого (8 бит) цветового канала: красного (R), зеленого (G) и синего (B). • [Color (Documents)] (Цвет (документы)) Для сканирования документов, содержащих текст или таблицы. Изображение выражается 256 уровнями (8 бит) красного (R), зеленого (G) и синего (B) цвета. • [Text Enhanced] (Улучшенный текст) Для четкого сканирования текста. Этот режим предназначен для сканирования текста с помощью программы оптического распознавания текста. Изображение отображается 2 цветами – черным и белым.

Настройки вывода

<p>[Output Resolution] (Разрешение вывода)</p>	<p>Выберите разрешение сканирования в раскрывающемся списке или введите значение от 25 до 9600 dpi.</p> <p>➤ "Установка разрешения"</p>
<p>[Output Size] (Формат вывода)</p>	<p>Выбор формата вывода отсканированного изображения.</p> <ul style="list-style-type: none"> • Если выбрано значение [Add/Delete] (Добавить/удалить) Откроется диалоговое окно [Add/Delete the Output Size] (Добавление/удаление формата вывода). В этом окне можно добавить или удалить формат вывода. • ➤ "Использование простого режима" • Если выбран параметр [Flexible] (Настраиваемый) Введите значения для ширины, высоты или [%] (Масштаб). Соотношение ширины и высоты пропорционально значениям ширины и высоты в разделе [Input Settings] (Настройки ввода). Разрешение сканирования переключается в зависимости от указанного значения [%] (Масштаб). Можно ввести значение от 25 до 38.400, однако верхняя граница зависит от значения [Output Resolution] (Разрешение вывода). <p>Щелкните , чтобы изменить ориентацию формата вывода (на альбомную или книжную). Эта кнопка недоступна, если выбран параметр [Flexible] (Настраиваемый).</p>
<p>[Data Size] (Размер данных)</p>	<p>Отображение размера данных отсканированного изображения с использованием заданных настроек.</p>

Параметры изображения

<p>[Auto Tone] (Автоматическая настройка тона)</p>	<p>Если выбрано значение [On] (Вкл.), цвета изображения настраиваются автоматически. Этот параметр не отображается, если изображение для предварительного просмотра не открыто.</p> <div data-bbox="432 282 1505 506" style="border: 1px solid black; padding: 5px;"><p> ПРИМЕЧАНИЕ</p><p>Условия задания настроек</p><p>Данная настройка доступна, если в меню [Color Mode] (Цветной режим) выбраны параметры [Color] (Цвет), [Color (Documents)] (Цвет (документы)) или [Grayscale] (Оттенки серого).</p></div>
<p>[Reduce Dust and Scratches] (Убрать пыль и царапины)</p>	<p>Уменьшение пыли и царапин на фотографии.</p> <ul style="list-style-type: none">• [None] (Нет) Пыль и царапины не удаляются.• [Low] (Низкое) Устранение только мелкой пыли и царапин.• [Medium] (Среднее) В большинстве случаев рекомендуется использовать эту настройку.• [High] (Высокое) Устранение крупной пыли и царапин с фотографии. Имейте в виду, что при этом могут быть удалены мелкие детали изображения. <div data-bbox="432 898 1505 1122" style="border: 1px solid black; padding: 5px;"><p> ПРИМЕЧАНИЕ</p><p>Условия задания настроек</p><p>Данная настройка может быть включена, если: Для параметра [Color Mode] (Цветной режим) выбрано значение [Color] (Цвет), [Color (Documents)] (Цвет (документы)) или [Grayscale] (Оттенки серого).</p></div>
<p>[Fading Correction] (Коррекция выцветания)</p>	<p>Коррекция выцветания изображения, а также увеличение насыщенности неразборчивых, тонированных документов. Этот параметр нельзя выбрать, если изображение для предварительного просмотра не открыто.</p> <ul style="list-style-type: none">• [None] (Нет) Коррекция выцветания не выполняется.• [Low] (Низкая) Выполняется незначительная коррекция выцветания.• [Medium] (Среднее) В большинстве случаев рекомендуется использовать эту настройку.• [High] (Высокая) Выполняется значительная коррекция выцветания. Имейте в виду, что при этом может измениться тон изображения. <div data-bbox="432 1585 1505 1939" style="border: 1px solid black; padding: 5px;"><p> ПРИМЕЧАНИЕ</p><p>Условия задания настроек</p><p>Данная настройка может быть включена, если: Для настройки [Color Mode] (Цветной режим) выбрано значение [Color] (Цвет), [Color (Documents)] (Цвет (документы)) или, а для настройки [Color Correction] (Корректировка цвета) в диалоговом окне [Preferences] (Настройки) выбрано значение [Recommended] (Рекомендуемое) или [Color Matching] (Сопоставление цветов).</p><p> Настройки</p></div>
	<p>Сглаживание зернистости пленки на изображении, снятом на высокочувствительную пленку, обеспечение превосходного качества изображения и плавной градации.</p> <ul style="list-style-type: none">• [None] (Нет) Коррекция зернистости не выполняется.•

<p>[Grain Correction] (Коррекция зернистости)</p>	<p>[Low] (Низкая) Эту настройку рекомендуется использовать для изображений с незначительной зернистостью.</p> <ul style="list-style-type: none"> • [Medium] (Среднее) В большинстве случаев рекомендуется использовать эту настройку. • [High] (Высокая) Значительное сглаживание зернистости пленки. Имейте в виду, что при этом может снизиться резкость и качество изображения. <div style="border: 1px solid black; padding: 5px;"> <p> ПРИМЕЧАНИЕ</p> <p>Условия задания настроек</p> <p>Данная настройка может быть включена, если: Для параметра [Color Mode] (Цветной режим) выбрано значение [Color] (Цвет), [Color (Documents)] (Цвет (документы)) или [Grayscale] (Оттенки серого).</p> <p>В области предварительного просмотра</p> <p>Этот параметр не отображается, если изображение для предварительного просмотра не открыто.</p> </div>
<p>[Use Unsharp Mask] (Использовать функцию скрытия нечеткости)</p>	<p>При выборе данного параметра выделяется контур изображения, в результате чего увеличивается его резкость. Данный параметр подходит для сканирования фотографий и т.д. с нечетким фокусом.</p> <div style="border: 1px solid black; padding: 5px;"> <p> ПРИМЕЧАНИЕ</p> <p>Условия задания настроек</p> <p>Данная настройка может быть включена, если: Для параметра [Color Mode] (Цветной режим) выбрано значение [Color] (Цвет), [Color (Documents)] (Цвет (документы)) или [Grayscale] (Оттенки серого).</p> </div>
<p>[Use Descreen] (Использовать функцию удаления раstra)</p>	<p>При сканировании отпечатанных фотографий и изображений выбирайте уменьшение искажения (эффект муара).</p> <div style="border: 1px solid black; padding: 5px;"> <p> ПРИМЕЧАНИЕ</p> <p>Условия задания настроек</p> <p>Данная настройка может быть включена, если: Для параметра [Color Mode] (Цветной режим) выбрано значение [Color] (Цвет), [Color (Documents)] (Цвет (документы)) или [Grayscale] (Оттенки серого).</p> <p>Если для параметра [Use Unsharp Mask] (Использовать функцию скрытия нечеткости) установлено значение [On] (Вкл.)</p> <p>Если для параметра [Descreen] (Удаление раstra) установлено значение [On] (Вкл.), возможен небольшой эффект муара. В таком случае для параметра [Use Unsharp Mask] (Использовать функцию скрытия нечеткости) установите значение [OFF] (Выкл.).</p> <p>Для отображения изменений</p> <p>Повторно отсканируйте документ.</p> </div>

Параметры цвета

С помощью командных кнопок параметров цвета можно настроить яркость и контрастность всего изображения, указать светлые и темные участки, а также настроить контрастность и баланс изображения.

Отображаемые командные кнопки зависят от значения настройки [Color Mode] (Цветной режим). Если выбрано [Text Enhanced] (Улучшенный текст), командные кнопки не отображаются.

Если щелкнуть раскрывающийся список кривой тона или порога, открывается диалоговое окно для установки

соответствующего параметра. Если щелкнуть [Reset] (Сброс), все текущие настройки сбрасываются до значений по умолчанию.

- Если для настройки [Color Mode] (Цветной режим) выбрано значение [Color] (Цвет), [Color (Documents)] (Цвет (документы)) или [Grayscale] (Оттенки серого):



- Если для настройки [Color Mode] (Цветной режим) выбрано значение [Black and White] (Черно-белый):

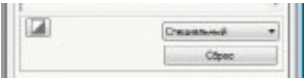

Выбрав [Add/Delete] (Добавить/удалить) из раскрывающегося меню, можно зарегистрировать набор параметров цвета. Более подробно см. в разделе "[Раскрывающийся список "Кривая тона и порог"](#)".

Яркость/контрастность

В этом диалоговом окне можно настроить яркость и контрастность.

Щелкните [▼], чтобы настроить яркость и контрастность с помощью кривой на графике.

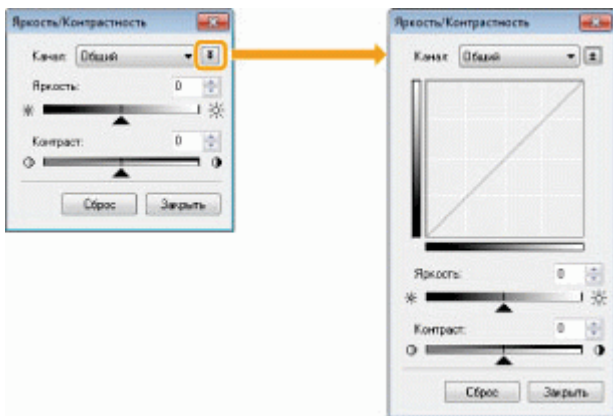







[Channel] (Канал)	Выберите цвет для настройки [Red] (Красный), [Green] (Зеленый) или [Blue] (Синий) или выберите [Master] (Общий), чтобы настроить все три цвета вместе, если для параметра [Color Mode] (Цветной режим) выбрано значение [Color] (Цвет) или [Color (Documents)] (Цвет (документы)). Если для параметра [Color Mode] (Цветной режим) выбрано значение [Grayscale] (Оттенки серого), настройте серый цвет.
[Brightness] (Яркость)	Настройка яркости путем перемещения элемента [▲] бегунка или ввода значения от -127 до 127.
[Contrast] (Контрастность)	Настройка контрастности путем перемещения элемента [▲] бегунка или ввода значения от -127 до 127.
[Reset] (Сброс)	Сброс всех настроек до значений по умолчанию.

Гистограмма

Можно визуально убедиться, какие части изображения темнее или светлее. Можно удалить самые темные или самые светлые части, чтобы увеличить диапазон полутонов.



[Channel] (Канал)	<p>Выберите цвет для настройки [Red] (Красный), [Green] (Зеленый) или [Blue] (Синий) или выберите [Master] (Общий), чтобы настроить все три цвета вместе, если для параметра [Color Mode] (Цветной режим) выбрано значение [Color] (Цвет) или [Color (Documents)] (Цвет (документы)).</p> <p>Если для параметра [Color Mode] (Цветной режим) выбрано значение [Grayscale] (Оттенки серого), настройте серый цвет.</p>
 (Инструмент "пипетка" для черной точки)	Щелкните, чтобы переместить инструмент в часть изображения (или выбранную область сканирования) для предварительного просмотра, которая должна стать самой темной частью. Можно ввести значение от 0 до 245 или переместить элемент  бегунка.
 (Инструмент "пипетка" для точки среднего тона)	Щелкните, чтобы переместить инструмент в часть изображения (или выбранную область сканирования) для предварительного просмотра, которая должна стать полутонем. Можно ввести значение от 5 до 250 или переместить элемент  бегунка.
 (Инструмент "пипетка" для белой точки)	Щелкните, чтобы переместить инструмент в часть изображения (или выбранную область сканирования) для предварительного просмотра, которая должна стать самой светлой частью. Можно ввести значение от 10 до 255 или переместить элемент  бегунка.
 (Инструмент "пипетка" для баланса серого)	Для цветных изображений щелкните, чтобы переместить инструмент в часть изображения (или выбранную область сканирования) для предварительного просмотра, в которой нужно настроить баланс серого. Серый цвет на отсканированном изображении становится полутонем, а остальные исходные цвета воспроизводятся без изменений.
[Reset] (Сброс)	Сброс всех настроек до значений по умолчанию.

Настройки кривой тона

В этом диалоговом окне можно настроить яркость отдельной части изображения путем выбора кривой тона.

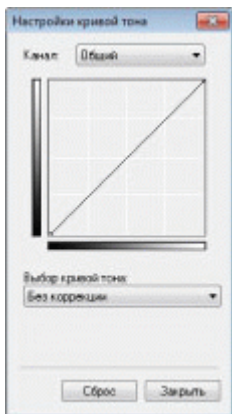

[Channel] (Канал)	<p>Выберите цвет для настройки [Red] (Красный), [Green] (Зеленый) или [Blue] (Синий) или выберите [Master] (Общий), чтобы настроить все три цвета вместе, если для параметра [Color Mode] (Цветной режим) выбрано значение [Color] (Цвет) или [Color (Documents)] (Цвет (документы)).</p> <p>Если для параметра [Color Mode] (Цветной режим) выбрано значение [Grayscale] (Оттенки серого), настройте серый цвет.</p>
[Select Tone Curve] (Выбор кривой тона)	Выберите тип кривой тона из указанных значений: [No Correction] (Без коррекции), [Over Exposure] (Завышенная экспозиция), [Under Exposure] (Недостаточная экспозиция), [High Contrast] (Высокая контрастность) и [Invert the Negative/Positive Image] (Инвертировать цвета изображения).
[Reset] (Сброс)	Сброс всех настроек до значений по умолчанию.

Окончательный просмотр

В этом диалоговом окне можно подтвердить все настройки параметров цвета.

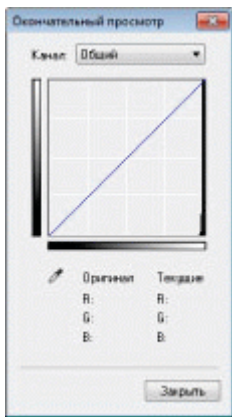

Порог

Можно настроить пороговое значение. Настроив пороговое значение, можно увеличить резкость текста в документе и уменьшить количество печатаемых фоновых элементов, которые часто встречаются в газетах.

ПРИМЕЧАНИЕ

Порог

Яркость цветных и серых изображений выражается значением от 0 до 255, яркость черно-белых изображений – белым или черным, включая все оттенки между черным и белым. Порог – это граница, разделяющая цвета изображения на белый и черный.

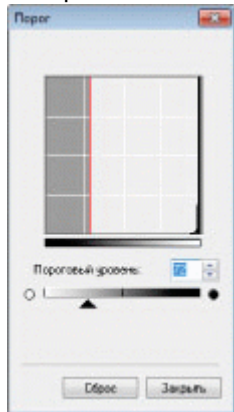

[Threshold Level] (Пороговый уровень)	Настройка порогового уровня путем перемещения элемента  бегунка или ввода значения от 0 до 255.
[Reset] (Сброс)	Сброс всех настроек до значений по умолчанию.

Раскрывающийся список "Кривая тона и порог"

Можно сохранить параметры цвета, указанные для областей сканирования. Если области сканирования не указаны, сохраняются параметры цвета, указанные для всего изображения, отображаемого в области предварительного просмотра. Кроме того, сохраненные настройки можно вызвать, чтобы применить их к выбранной области сканирования.

[Custom] (Специальный)	Можно указать значение для каждой настройки. Примененные к изображению настройки можно изменять.
[Add/Delete] (Добавить/удалить)	Открывается диалоговое окно [Add/Delete Threshold Settings] (Добавление/удаление пороговых значений), если в диалоговом окне [Add/Delete Tone Curve Settings] (Добавление/удаление настроек кривой тона) для параметра [Color Mode] (Цветной режим) выбрано значение [Black and White] (Черно-белый). Текущие настройки изображения, открытого для предварительного просмотра, можно зарегистрировать под определенным названием.

Настройки

Если щелкнуть [Preferences] (Настройки) на вкладке [Advanced Mode] (Расширенный режим), откроется диалоговое окно [Preferences] (Настройки). В этом диалоговом окне можно изменить настройки сканирования и предварительного просмотра.

Вкладка [Preview] (Предварительный просмотр)

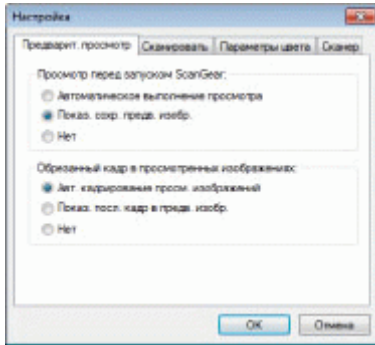

[Preview at the Start of ScanGear]
(Просмотр перед запуском ScanGear)

Выбор режима предварительного просмотра при запуске программы ScanGear MF.

- [Automatically Execute Preview] (Автоматическое выполнение просмотра)
Предварительный просмотр запускается автоматически при запуске программы ScanGear MF.
- [Display Saved Preview Image] (Отображение сохраненного изображения для предварительного просмотра)
Отображение последнего просмотренного изображения.
- [None] (Нет)
Изображение для предварительного просмотра не отображается.

[Cropping Frame on Previewed Images]
(Рамка обрезки на изображениях для предварительного просмотра)

Укажите, как должна отображаться область сканирования изображения, открытого для предварительного просмотра.

- [Execute Auto Cropping on Previewed Images] (Автоматическая обрезка изображения для предварительного просмотра)
Область сканирования будет автоматически указана и обрезана в соответствии с размером документа.
- [Display the Last Frame on Previewed Images] (Отображение последней рамки изображения для предварительного просмотра)
Отображение последней указанной области сканирования.
- [None] (Нет)
Рамка не отображается.

Вкладка [Scan] (Сканирование)

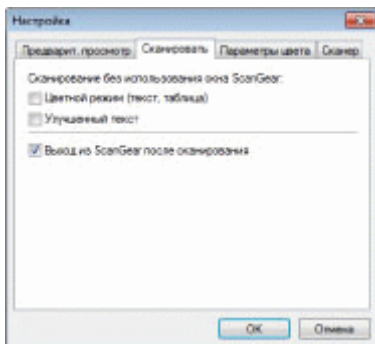

[Scan without Using ScanGear's Window]
(Сканирование без использования окна программы ScanGear)

При использовании приложения, такого как программа распознавания текста, которое не отображает окно ScanGear MF при сканировании, документы сканируются с настройками данного приложения. Если нужно выполнить сканирование в определенном цветовом режиме без использования настроек приложения, задайте данный параметр.

- [Color Mode (Text and Table)] (Цветной режим (текст, таблица))
Документ сканируется в режиме [Color (Documents)] (Цвет (документы)). Настройки приложения не берутся во внимание.
- [Text Enhanced] (Улучшенный текст)

	Документ сканируется в режиме [Text Enhanced] (Улучшенный текст). Настройки приложения не берутся во внимание.
[Automatically Quit ScanGear after Scanning] (Автоматический выход из программы ScanGear после сканирования)	Если выбрана эта настройка, диалоговое окно [ScanGear MF] закрывается автоматически по завершении сканирования. В зависимости от используемого приложения, программа ScanGear MF закрывается автоматически по завершении сканирования, независимо от настроек приложения.

Вкладка [Color Settings] (Параметры цвета)

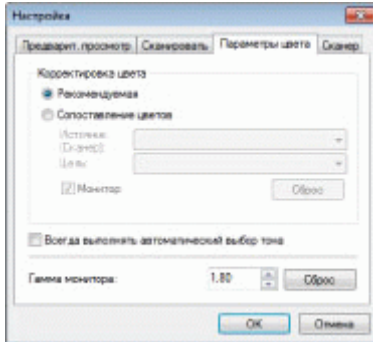

[Color Correction] (Корректировка цвета)	<p>Выбор типа коррекции цветов.</p> <ul style="list-style-type: none"> • [Recommended] (Рекомендуемое) Четкое воспроизведение цветов документа на экране. • [Color Matching] (Сопоставление цветов) Автоматическая настройка цветов в соответствии с цветами сканера, монитора и цветного принтера. Если этот выбран этот параметр, командные кнопки цвета на вкладке [Advanced Mode] (Расширенный режим) будут отключены. Данная настройка доступна, только если для настройки [Color Mode] (Цветной режим) выбрано значение [Color] (Цвет) или [Color (Documents)] (Цвет (документы)).
[Always Execute the Auto Tone] (Всегда выполнять автоматическую настройку тона)	Автоматическое выполнение корректировки цветов изображения. Данная настройка доступна, только если для настройки [Color Mode] (Цветной режим) выбрано значение [Color] (Цвет), [Color (Documents)] (Цвет (документы)) или [Grayscale] (Оттенки серого).
[Monitor Gamma] (Гамма монитора)	<p>Настройка гаммы. Можно указать значение гаммы (от 0,10 до 10,00) монитора, на котором отображается отсканированное изображение. Эта настройка не отражается на результатах сканирования, если для настройки [Color Mode] (Цветной режим) выбрано значение [Black and White] (Черно-белый).</p> <div style="border: 1px solid black; padding: 5px; margin-top: 10px;"> <p>ПРИМЕЧАНИЕ</p> <p>Если для настройки [Color Correction] (Корректировка цвета) выбрано значение [Color Matching] (Сопоставление цветов)</p> <p>К результатам сканирования применяется значение, указанное в профиле.</p> </div>

Вкладка [Scanner] (Сканер)

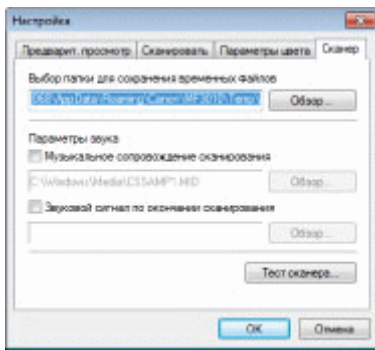

<p>[Select Folder Where Temporary Files are Saved] (Выбор папки для сохранения временных файлов)</p>	<p>Указание папки для временного сохранения отсканированных изображений. Щелкните кнопку [Browse] (Обзор), чтобы указать папку.</p>
<p>[Sound Settings] (Параметры звука)</p>	<p>Установка воспроизведения сканером музыки во время сканирования или по завершении сканирования.</p> <ul style="list-style-type: none"> • [Play Music During Scanning] (Музыкальное сопровождение сканирования) Воспроизведение музыки во время сканирования. Нажмите кнопку [Browse] (Обзор), затем укажите звуковой файл. • [Play Sound When Scanning is Completed] (Звуковой сигнал по окончании сканирования) Воспроизведение музыки по окончании сканирования. Нажмите кнопку [Browse] (Обзор), затем укажите звуковой файл. <p>Поддерживаются следующие форматы файлов:</p> <ul style="list-style-type: none"> • MIDI-файлы (*.mid, *.rmi, *.midi) • Аудиофайлы (*.wav, *.aif, *.aiff) • MP3-файлы (*.mp3)
<p>[Test Scanner] (Тест сканера)</p>	<p>Можно проверить, правильно ли работает сканер. Если щелкнуть эту кнопку, откроется диалоговое окно [Scanner Diagnostics] (Диагностика сканера). Нажмите кнопку [Start] (Пуск).</p>

Создание области сканирования (рамка обрезки)

045S-03E

Можно создать или удалить рамки сканирования (области обрезки) для изображений, отображающихся в области предварительного просмотра.

- ❖ Автоматический выбор области обрезки
- ❖ Создание рамки обрезки
- ❖ Создание нескольких рамок обрезки
- ❖ Удаление рамок обрезки

Автоматический выбор области обрезки

1

Отобразите изображение для предварительного просмотра.

2

Щелкните  (Автоматическая обрезка) на панели инструментов.

При каждом нажатии этой кнопки выбранная рамка обрезки уменьшается.

Создание рамки обрезки

1

Отображение изображения в области предварительного просмотра.

2

Щелкните  (Обрезка) на панели инструментов.

3

Щелкните предварительно просматриваемое изображение и перетаскивая курсор очертите контуры/границы области, которую необходимо выбрать.

- Если нужно отрегулировать выбранную область
Перетаскивая курсор, очертите контуры/границы области или введите ширину и высоту в разделе [Input Settings] (Настройки ввода) вкладки [Advanced Mode] (Расширенный режим).
- Если нужно переместить область сканирования
Щелкните внутри области сканирования, и перетащите ее.

ПРИМЕЧАНИЕ

Для соблюдения соотношения ширины и высоты исходного изображения

Щелкните  в разделе [Input Settings] (Настройки ввода).

При сканировании с податчика

Создание нескольких рамок обрезки

Можно создать несколько рамок обрезки.

1

Отображение изображения в области предварительного просмотра.

2

Щелкните  (Обрезка) на панели инструментов.

3

Щелкните предварительно просматриваемое изображение и перетаскивая курсор очертите контуры/границы области, которую необходимо выбрать.

4

Щелкните вне созданной рамки обрезки и перетащите добавляемую рамку.

ПРИМЕЧАНИЕ

Количество рамок обрезки, которое можно указать

Можно указать до 10 рамок обрезки.

5

При необходимости настройте рамки обрезки.

Щелкните, чтобы выбрать рамки обрезки, которые нужно настроить.

Удаление рамок обрезки

Чтобы удалить рамку обрезки, щелкните вне созданной рамки обрезки и перетащите добавляемую рамку.

- Нажмите клавишу [Delete] (Удалить) на клавиатуре.
- Щелкните  (Удалить рамку обрезки) на панели инструментов.
- Щелкните правой кнопкой мыши рамку обрезки и выберите команду [Delete] (Удалить).
- Удерживая клавишу [Ctrl] на клавиатуре, щелкните правой кнопкой мыши вне рамки обрезки, затем выберите команду [Delete] (Удалить).

Отсканированное изображение – группа точек, содержащих информацию о цвете и яркости. Плотность таких точек называется "разрешением". "dpi" (dots per inch – точек на дюйм) определяет максимальное количество точек в одном дюйме, которое принтер может напечатать. Чтобы установить разрешение, нужно указать следующие параметры.

☞ Программа MF Toolbox -> [Image Quality] (Качество изображения)

☞ Программа ScanGearMF -> вкладка расширенного режима -> [Output Resolution] (Разрешение вывода)

Для отображения отсканированного изображения на мониторе

Изображения сканируются с разрешением 75 dpi, обычным для монитора разрешением.

Для печати на принтере

Отсканируйте документ с разрешением принтера.

ВАЖНО

Для печати отсканированного изображения с масштабированием (увеличением или уменьшением)

Если изображение печатается увеличенным вдвое, фактическое разрешение уменьшается в два раза. Поддержать приемлемое качество печати можно, удвоив разрешение, и наоборот.

Разрешение и размер данных

При удваивании разрешения размер данных изображения увеличивается в четыре раза. Если размер данных слишком велик, скорость обработки изображения может значительно снизиться, что может привести к сбоям из-за недостаточного объема памяти. Чтобы этого избежать, укажите минимальное разрешение в зависимости от имеющихся целей сканирования.

ПРИМЕЧАНИЕ

При печати отсканированного изображения на цветном принтере

Поскольку в цветном принтере для отображения цветов смешиваются чернила нескольких цветов, можно указать уменьшенное вдвое разрешение принтера.

О разрешении сканирования

Ниже указано максимально допустимое разрешение сканирования.

- Оптическое разрешение: 600 dpi
- Разрешение с интерполяцией программы: 9600 dpi

Устранение неполадок

045S-03H

В этой главе описан порядок устранения замятий бумаги и решения проблем распечатки.

Устранение замятия бумаги	См. раздел " Устранение замятия бумаги ".
При возникновении проблемы (см. этот раздел, прежде чем обратиться в службу технического обслуживания).	См. раздел " Устранение неполадок ".
При низком качестве печати	См. раздел " Неудовлетворительные результаты печати ".
Если требуется удалить программное обеспечение	См. раздел " Удаление программного обеспечения ".
Если не удалось решить проблему после просмотра соответствующего раздела об устранении неполадок	См. раздел " Если не удалось решить проблему ".

Если мигает индикатор [], в принтере застряла бумага. Следуя приведенным в этом разделе указаниям, извлеките застрявшую бумагу.

❖ "Извлечение застрявшей бумаги"

ПРЕДУПРЕЖДЕНИЕ

При извлечении застрявшей бумаги

Соблюдайте осторожность, чтобы не поранить руки.

При извлечении застрявшего документа или осмотре внутренних компонентов аппарата

Цепочки, браслеты и другие металлические предметы не должны касаться внутренних компонентов аппарата, так как это может привести к ожогу или поражению электрическим током.

ВНИМАНИЕ

При попадании незакрепленного тонера на кожу или одежду

Смойте тонер холодной водой. Не используйте теплую воду – это приведет к закреплению тонера и появлению пятен на коже или одежде.

При извлечении застрявшей бумаги

Извлеките бумагу тщательно, не оставляя в аппарате клочков бумаги. Кроме того, не касайтесь руками областей принтера, кроме указанных в процедуре. Поскольку это может привести к травмам или ожогам.

Не прикасайтесь к устройству фиксации (A).

Контакт с устройством фиксации (A) может привести к ожогам, так как во время использования оно сильно нагревается.

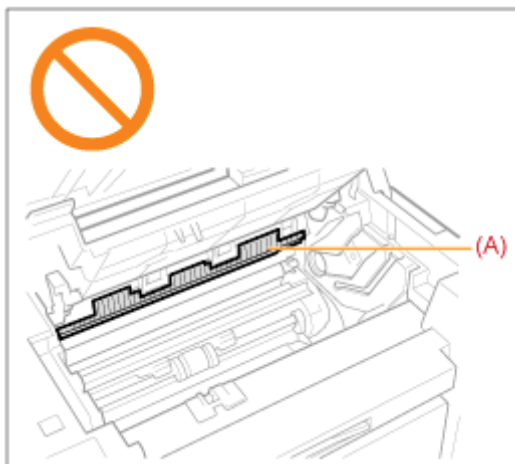

ВАЖНО

Если застрявшая бумага порвана

Удалите клочки бумаги, чтобы избежать дальнейшего замятия.

Если бумага застревает часто

Проверьте следующее.

- Перед загрузкой стопки бумаги в аппарат пролистайте ее и выровняйте на ровной поверхности
- Убедитесь, что используемая бумага отвечает имеющимся требованиям.

❖ "Поддерживаемые типы бумаги"

- Убедитесь, что внутри аппарата не осталось клочков бумаги.

Не прикасайтесь к валику переноса (A).

Контакт с валиком переноса (A) может привести к повреждению аппарата.

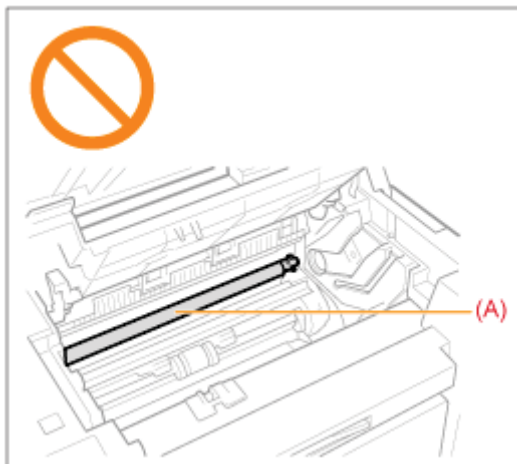

☑ ПРИМЕЧАНИЕ

Не прикладывайте силу для извлечения застрявшей бумаги из аппарата.

При необходимости обратитесь за помощью к местному уполномоченному дилеру Canon или в справочную службу Canon.

Извлечение застрявшей бумаги

045S-03L

Удалите застрявшую бумагу, следуя указаниям на экране.

В принтере

1

Возьмитесь за панель управления.

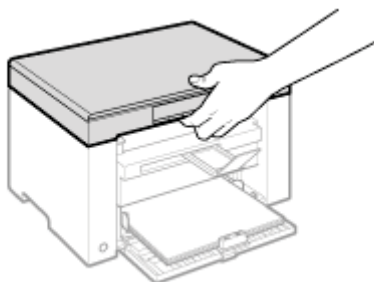

2

Поднимите платформу сканирования.

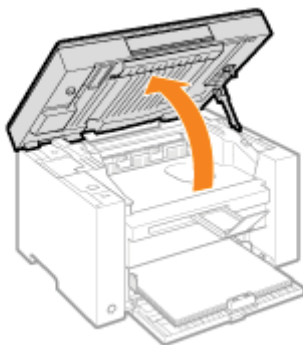

❓ Если не удастся поднять платформу сканирования

Убедитесь, что стекло экспонирования плотно закрыто.

Не применяйте силу при подъеме платформы сканирования – это может привести к повреждению аппарата.

- ※ При расположении внутри объемных документов, например книги, стекло экспонирования может быть закрыто неплотно. В таком случае уберите документ со стекла экспонирования.

3

Возьмитесь за ручку на передней левой стороне крышки тонера.

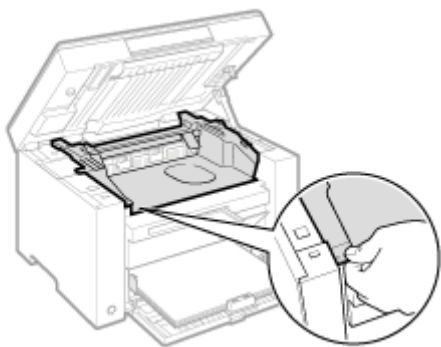

4

Откройте крышку тонера.

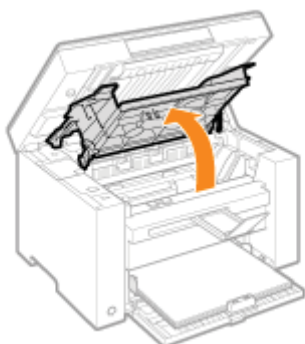

5

Извлеките картридж с тонером.

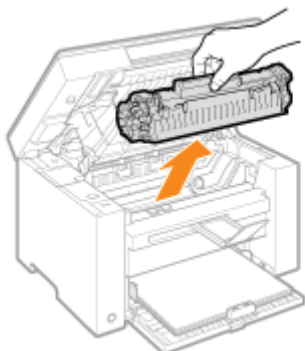

6

Осторожно вытяните застрявшую бумагу.

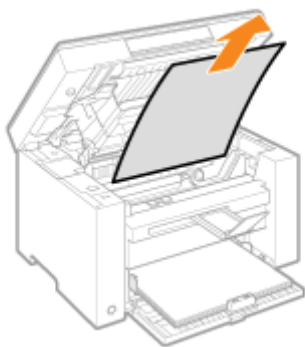

Если не виден передний край застрявшей бумаги

Не пытайтесь с силой вытянуть бумагу, перейдите к шагу 7.

7

Осторожно вытяните застрявшую бумагу.

- (1) Осторожно потяните застрявшую бумагу вниз между устройством фиксации (A) и валом переноса (B) до выхода переднего края из аппарата.

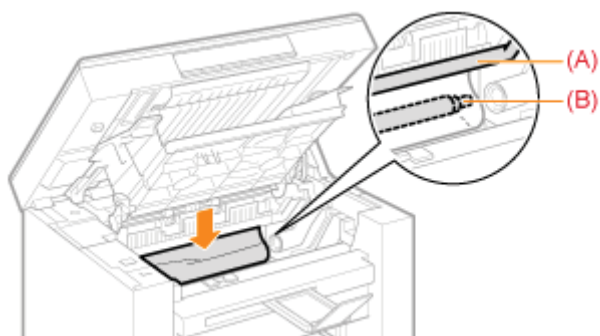

- (2) После этого, удерживая застрявшую бумагу с обеих сторон, осторожно вытяните ее.

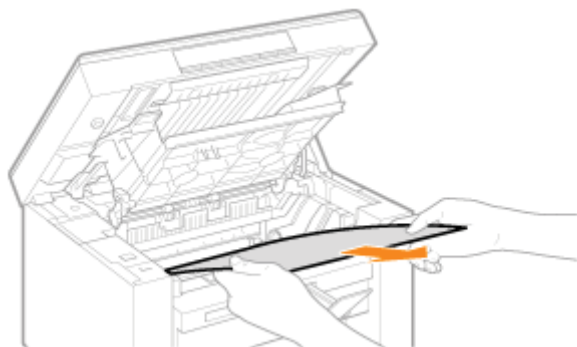

8

Снова загрузите бумагу в кассету для бумаги.

9

Вставьте картридж с тонером.

Вставьте выступающие части (A), расположенные по обеим сторонам картриджа с тонером, в направляющие по обеим сторонам аппарата, затем задвиньте картридж с тонером в аппарат до упора.

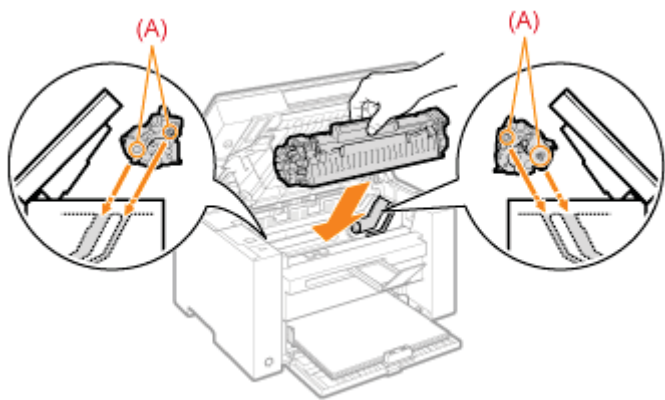

10

Закройте крышку тонера.

Если не удастся закрыть крышку тонера

Убедитесь, что картридж с тонером установлен в аппарат надлежащим образом.
Не пытайтесь закрыть крышку тонера с силой – это может привести к повреждению аппарата.

11

Опустите платформу сканирования.

Аппарат готов к печати.

Кассета для бумаги

1

Извлеките бумагу из кассеты для бумаги.

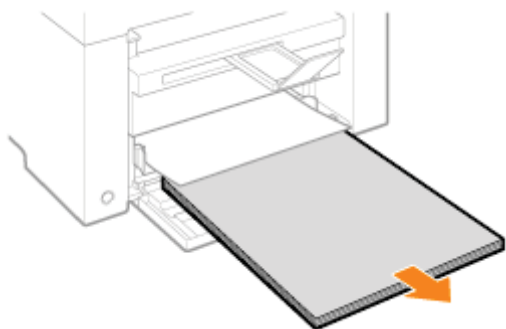

2

Осторожно вытяните застрявшую бумагу.

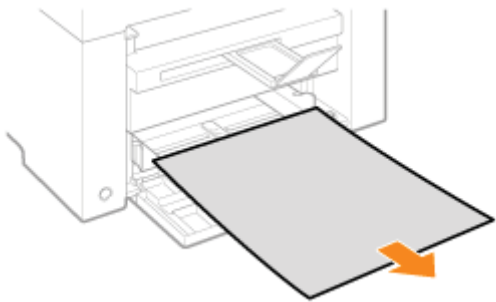

3

Загрузка бумаги в кассету для бумаги

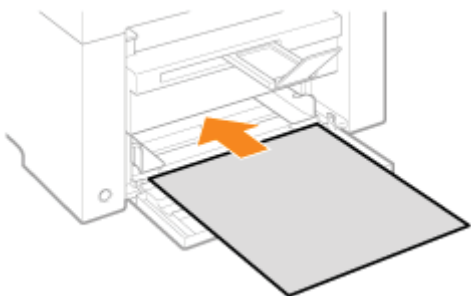

Устранение неполадок

045S-03R

Если при эксплуатации аппарата возникают неполадки, попробуйте устранить их указанными в этом разделе способами, прежде чем обращаться в службу технической поддержки.

Сначала проверьте указанное ниже.

- ❖ Включено ли питание аппарата?
- ❖ Переключатель питания был включен только что?
- ❖ Аппарат находится в режиме энергосбережения?
- ❖ Мигают индикаторы [Застрявшая бумага] или [Бумага]?
- ❖ На дисплее отображается не "1"?
- ❖ На экране часто появляется буква "E" и трехзначное число?

Включено ли питание аппарата?

Проверьте надежность подключения шнура питания к аппарату и к электрической розетке.

- ❖ См. [Руководство по началу работы](#).

Проверьте, поступает ли электричество от шнура питания.

Используйте другой шнур питания или проверьте его целостность с помощью вольтметра.

Выключите и включите переключатель питания.

- ❖ См. [Руководство по началу работы](#).

Если это помогло, перейдите к "[Переключатель питания был включен только что?](#)"

Переключатель питания был включен только что?

Подождите несколько секунд, пока аппарат запускается и разогревается.

Если это помогло, перейдите к "[Аппарат находится в режиме энергосбережения?](#)"

Аппарат находится в режиме энергосбережения?

Нажмите любую кнопку на панели управления, чтобы выйти из режима энергосбережения.

Если это помогло, перейдите к "[Мигают индикаторы \[Застрявшая бумага\] или \[Бумага\]?](#)"

Мигают индикаторы [Застрявшая бумага] или [Бумага]?

Убедитесь, что бумага правильно загружена в кассету для бумаги.

- ❖ "[Загрузка бумаги](#)"

Проверьте, нет ли внутри аппарата застрявшей бумаги.

- ❖ "[Устранение замятия бумаги](#)"

Если это помогло, перейдите к "[На дисплее отображается не "1"?](#)"

На дисплее отображается не "1"?

Просмотрите следующий раздел и проверьте показания на дисплее, а также способы устранения неполадок.

❖ ["Панель управления и дисплей"](#)

На экране часто появляется буква "E" и трехзначное число?

В принтере возникла какая-то ошибка.

Выключите питание, подождите минимум 10 секунд, затем снова включите питание. Если проблема не решена, запишите отображаемое трехзначное число, выключите питание, отсоедините шнур питания и обратитесь в справочную службу Canon.

Если применение указанных в этом разделе действий не помогает решить проблему, см. следующие разделы для решения проблем.

- ❖ ["Неполадки при подаче бумаги"](#)
- ❖ ["Неполадки при копировании"](#)
- ❖ ["Неполадки при печати"](#)
- ❖ ["Проблемы, связанные со сканированием"](#)
- ❖ ["Неполадки при установке и удалении программного обеспечения"](#)
- ❖ ["Различные проблемы"](#)

Неполадки при подаче бумаги

045S-03S

- ❖ Бумага совсем не подается или подается по несколько листов за один раз (множественная подача).
- ❖ Если бумага часто застревает.

Бумага совсем не подается или подается по несколько листов за один раз (множественная подача).

Убедитесь, что бумага загружена правильно.

- ❖ ["Загрузка бумаги"](#)

Убедитесь, что количество листов или тип бумаги, загруженной в кассету для бумаги, соответствует требованиям, предъявляемым к бумаге.

- ❖ ["Поддерживаемые типы бумаги"](#)

Убедитесь, что в кассету для бумаги загружается бумага соответствующего формата и типа.

Если бумага часто застревает.

Убедитесь, что бумага загружена правильно.

- ❖ ["Загрузка бумаги"](#)

Убедитесь, что количество листов или тип бумаги, загруженной в кассету для бумаги, соответствует требованиям, предъявляемым к бумаге.

- ❖ ["Поддерживаемые типы бумаги"](#)

Убедитесь, что платформа сканирования плотно закрыта.

Не удается выполнить печать, либо изображения на распечатках загрязнены или искажены

045S-03U



См. следующие разделы.

- ❖ Копия трудно читаема и плохого качества.
- ❖ Копия выполнена криво.

Копия трудно читаема и плохого качества.

- Копия слишком светлая или неравномерная по плотности.
- На копии имеются белые вертикальные полосы.
- На копии имеются пятна или грязь.
- Копия выполнена криво.
- Тонер плохо фиксируется на бумаге.

См. следующий раздел.

- ❖ "Копия трудно читаема и плохого качества"

Копия выполнена криво.

Убедитесь, что количество листов или тип бумаги, загруженной в кассету для бумаги, соответствует требованиям, предъявляемым к бумаге.

- ❖ "Поддерживаемые типы бумаги"

Отрегулируйте направляющие для бумаги в соответствии с шириной бумаги. Если не удастся решить проблему, загрузите бумагу другой стороной вверх или в другой ориентации.

- ❖ "Загрузка бумаги"

Убедитесь, что выводной лоток не заполнен.

Копия трудно читаема и плохого качества

045S-03X



См. следующие разделы.

- ❖ Распечатка трудно читаема и плохого качества.
- ❖ Распечатка выполнена криво.
- ❖ Не удается выполнить печать документов с компьютера.

Распечатка трудно читаема и плохого качества.

- Распечатка слишком светлая или неравномерная по плотности.
- На распечатке имеются белые вертикальные полосы.
- На распечатке имеются пятна или грязь.
- Распечатка выполнена криво.
- Тонер плохо покрывает бумагу.

См. следующий раздел:

- ❖ "Копия трудно читаема и плохого качества"

Распечатка выполнена криво.

Убедитесь, что количество листов или тип бумаги, загруженной в кассету для бумаги, соответствует требованиям, предъявляемым к бумаге.

- ❖ [Поддерживаемые типы бумаги](#)

Отрегулируйте направляющие для бумаги в соответствии с шириной бумаги. Если не удастся решить проблему, загрузите бумагу другой стороной вверх или в другой ориентации.

- ❖ [Загрузка бумаги](#)

Убедитесь, что выводной лоток не заполнен.

Не удается выполнить печать документов с компьютера.

См. следующий раздел:

- ❖ "Не удается выполнить печать документов с компьютера"

Не удается выполнить печать документов с компьютера

045S-040

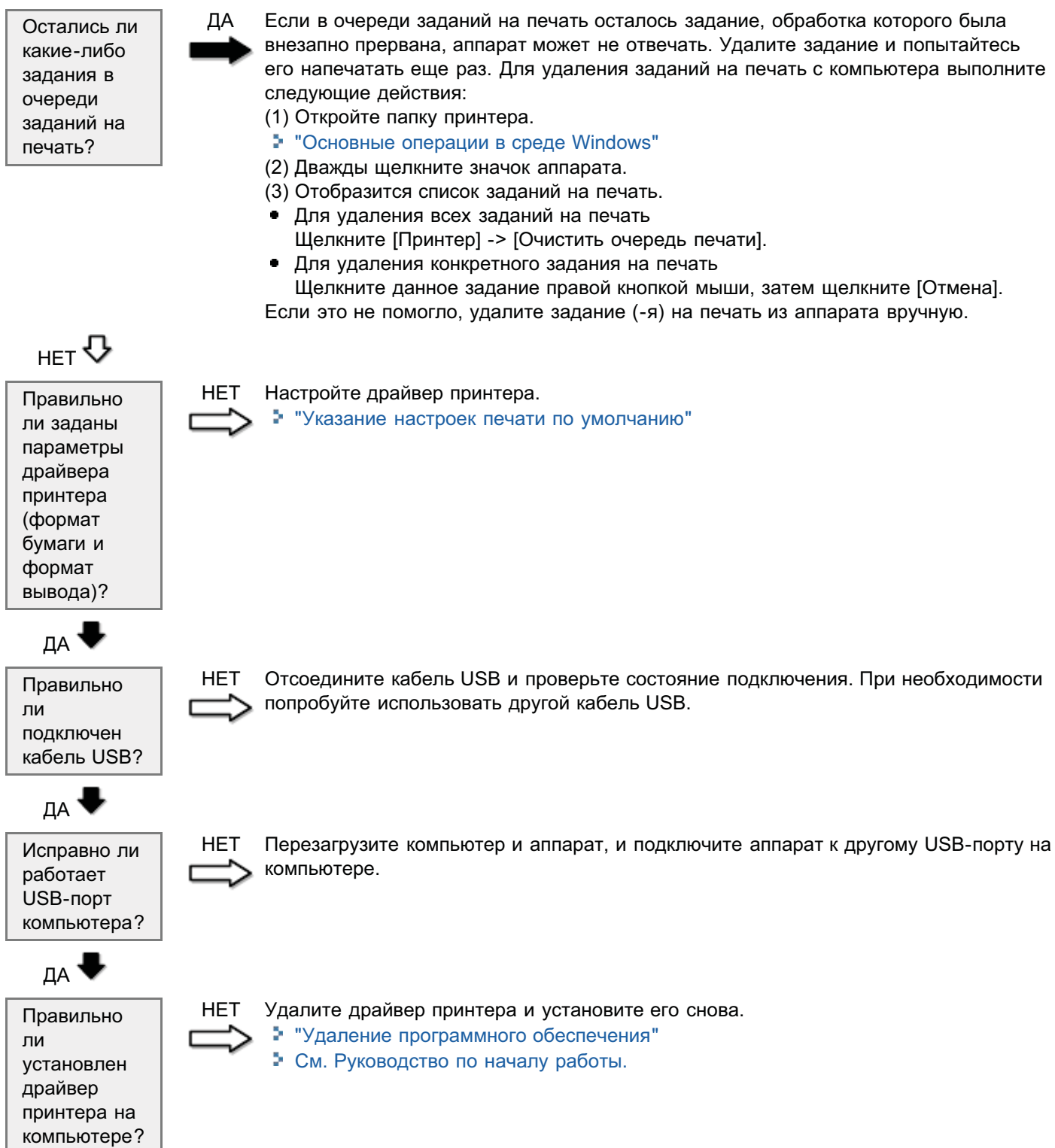

См. следующие разделы.

- ❖ Не удается отсканировать документ.
- ❖ Не удается отсканировать несколько документов для создания многостраничного PDF-файла.
- ❖ Во время сканирования подключенный к аппарату компьютер прекращает работу или отключается.
- ❖ Если приложения, установленные с диска Компакт-диск «User Software CD» (Пользовательское программное обеспечение), входящего в комплект поставки, не зарегистрированы должным образом в программе MF Toolbox.
- ❖ При попытке отсканировать документ открывается другое приложение.
- ❖ Отсканированные изображения загрязнены или искажены.
- ❖ При отображении на экране компьютера отсканированное изображение выглядит увеличенным (уменьшенным).
- ❖ Не удается отсканировать выделенные области.

Не удается отсканировать документ.

См. следующий раздел.

- ❖ "Не удается отсканировать документ"

Не удается отсканировать несколько документов для создания многостраничного PDF-файла.

Перед началом сканирования запустите программу ScanGear MF, откройте диалоговое окно Настройки и снимите флажок [Automatically Quit ScanGear after Scanning] (Автоматически закрывать ScanGear после завершения сканирования). Если этот флажок установлен, сканировать можно только со стекла экспонирования.

Во время сканирования подключенный к аппарату компьютер прекращает работу или отключается.

Закройте все открытые приложения, чтобы увеличить доступный объем памяти.

При сканировании документов с высоким разрешением проверьте, достаточно ли свободного места на жестком диске. Например, для сканирования документа формата A4 при разрешении 600 dpi в полном цвете требуется минимум 300 МБ свободного места.

При возникновении ошибки во время сканирования документа для программы Photoshop, откройте меню [Edit] (Правка), выберите [Preferences] (Настройки), затем щелкните [Memory & Image Cache] (Память и кэш изображения). Установите для параметра [Memory Usage] (Использование памяти) значение от 50 до 60 %.

Возможно, драйвер сканера установлен неправильно. Удалите программное обеспечение и установите его снова.

- ❖ "Удаление программного обеспечения"
- ❖ См. Руководство по началу работы.

Если приложения, установленные с диска Компакт-диск «User Software CD» (Пользовательское программное обеспечение), входящего в комплект поставки, не зарегистрированы должным образом в программе MF Toolbox.

Приложения регистрируются в MF Toolbox автоматически сразу после установки. Если во время установки приложений MF Toolbox открыт, приложения не будут зарегистрированы. Чтобы иметь доступ к таким приложениям из MF Toolbox, необходимо вручную зарегистрировать их в MF Toolbox.

- ❖ "Использование программы MF Toolbox"

При попытке отсканировать документ открывается другое приложение.

Зарегистрируйте необходимое приложение в MF Toolbox.

- "Использование программы MF Toolbox"

Отсканированные изображения загрязнены или искажены.

Очистите стекло экспонирования и область сканирования податчика.

Некоторые приложения не могут правильно отображать отсканированные изображения уменьшенных размеров. Укажите масштаб изображений 100 %.

Установите для цветов дисплея в пункте [Display Properties] (Свойства дисплея) значение "High Color (16 бит или 24 бит)" или выше.

При отображении на экране компьютера отсканированное изображение выглядит увеличенным (уменьшенным).

Установите соответствующее разрешение одним из указанных ниже методов.

- Увеличьте или уменьшите размер изображения в используемом приложении. Если изображение открыто в программе MS Paint или Imaging, оно может отображаться в увеличенном размере и его нельзя будет уменьшить.
- Для решения данной проблемы отсканируйте изображение заново, с другим разрешением. Отсканированное с более высоким разрешением изображение отображается в увеличенном размере, и наоборот.

- "Установка разрешения"

Не удается отсканировать выделенные области.

Запустите программу ScanGear MF, в режиме [Advanced Mode] (Расширенный режим) установите для параметра [Color Correction] (Корректировка цвета) значение [Color Matching] (Сопоставление цветов).

- "Использование расширенного режима"

Не удается отсканировать документ

045S-042

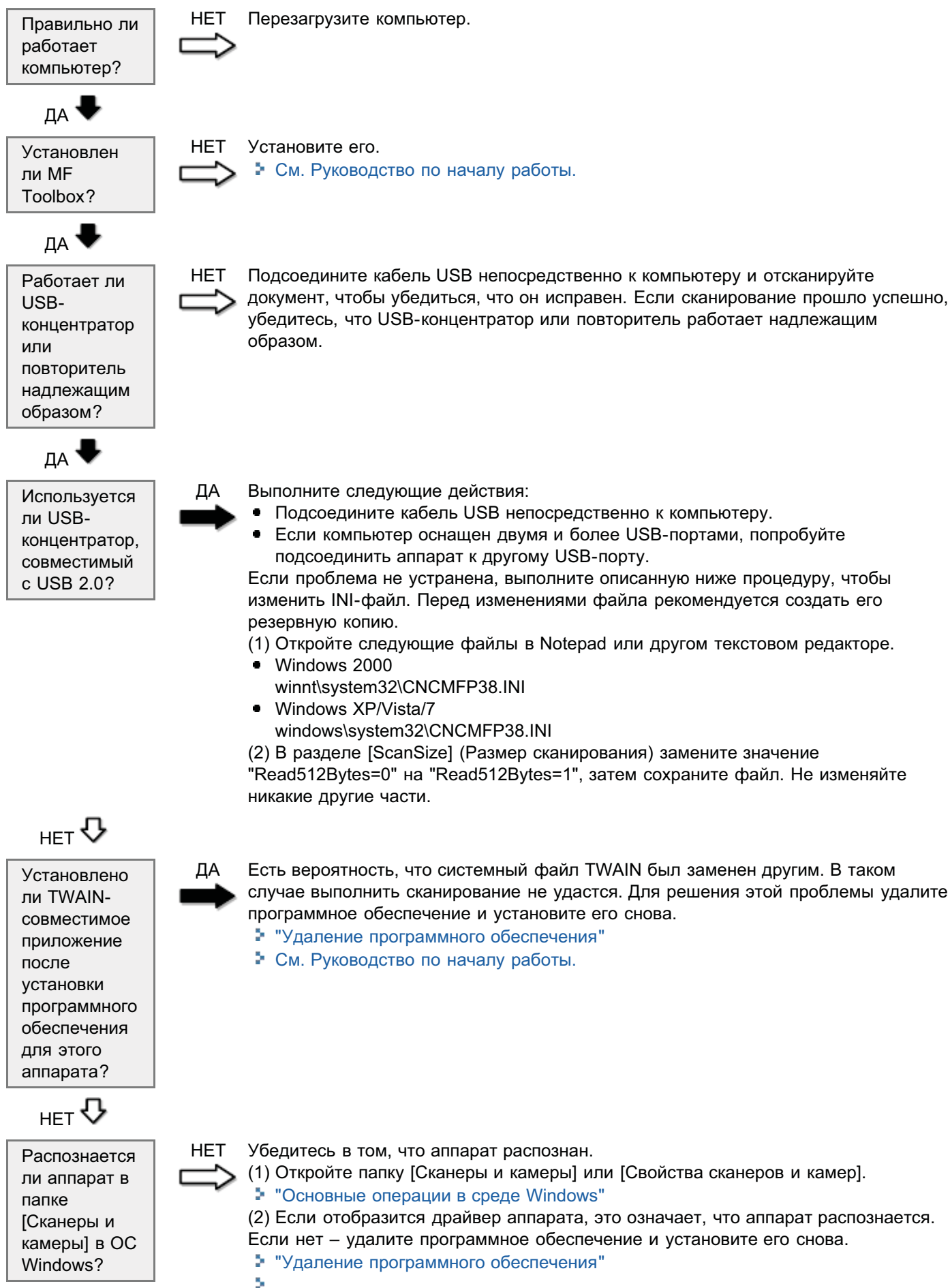

Неполадки при установке и удалении программного обеспечения

045S-043

См. следующие разделы.

- ❖ Не удается установить программное обеспечение.
- ❖ Удаление драйверов занимает слишком много времени (Windows XP).
- ❖ Папка [Canon] отображается в меню "Пуск" после удаления программного обеспечения.
- ❖ Не удается использовать программное обеспечение после обновления ОС компьютера на Windows XP/Vista/7.

Не удается установить программное обеспечение.

Для установки программного обеспечения следуйте указаниям на экране. Если во время установки произошла ошибка, удалите программное обеспечение, перезапустите компьютер и установите его снова.

- ❖ ["Удаление программного обеспечения"](#)
- ❖ [См. Руководство по началу работы.](#)

Закройте все открытые приложения и установите программное обеспечение снова.

Удаление драйверов занимает слишком много времени (Windows XP).

Закройте все другие приложения (включая антивирусные программы) перед удалением программного обеспечения.

Папка [Canon] отображается в меню "Пуск" после удаления программного обеспечения.

Перед удалением драйверов MF удалите MF Toolbox. Если удалить сначала драйверы MF, папка [Canon] может остаться и после удаления MF Toolbox.

Для удаления папки выполните следующие действия:

• В ОС Windows 2000

В меню [Пуск] щелкните [Настройка] -> [Панель задач и меню "Пуск"] -> [Свойства панели задач и меню "Пуск"] -> вкладка [Дополнительно] -> Щелкните [Дополнительно], выберите пункт [Программы] в [Меню "Пуск"] раздела [Все пользователи], затем удалите папку [Canon].

• В ОС Windows XP

Щелкните правой кнопкой мыши меню [Пуск] и откройте проводник Windows. В папке [Все пользователи] выберите [Меню "Пуск"] -> [Программы], затем удалите папку [Canon].

• В ОС Windows Vista

Правой кнопкой мыши щелкните меню [Пуск] и выберите [Проводник в общее для всех меню]. Из раздела [Программы] в [Меню "Пуск"] удалите папку [Canon].

• Для ОС Windows 7

Удалите папку [Canon] в папке [Все программы] меню [Пуск].

Не удастся использовать программное обеспечение после обновления ОС компьютера на Windows XP/Vista/7.

Перед обновлением ОС компьютера на Windows XP/Vista/7 удалите программное обеспечение, свходящее в комплект поставки. После обновления установите программное обеспечение снова.

- ❖ ["Удаление программного обеспечения"](#)
- ❖ [См. Руководство по началу работы.](#)

См. следующие разделы.

- ❖ Из области вывода аппарата идет пар.
- ❖ На задней стороне панели управления и в области вывода собираются капли воды.
- ❖ Указанные настройки не активированы или не сохранены.

Из области вывода аппарата идет пар.

В аппарате используйте только сухую бумагу. При использовании влажной бумаги вследствие нагрева устройства фиксации испаряется влага (чаще всего это происходит в помещениях с низкой температурой). Это не является неполадкой, однако возникновение таких проблем можно предотвратить, используя новую нераспечатанную бумагу.

Однако при появлении запаха горелого немедленно выключите аппарат, отсоедините штепсель шнура питания от розетки сети переменного тока, и обратитесь к местному уполномоченному дилеру Canon или в справочную службу Canon. Продолжение эксплуатации в таких условиях может привести к возгоранию или поражению электрическим током.

На задней стороне панели управления и в области вывода собираются капли воды.

В аппарате используйте только сухую бумагу. При использовании влажной бумаги вследствие нагрева устройства фиксации испаряется влага (чаще всего это происходит в помещениях с низкой температурой). Это не является неполадкой, однако возникновение таких проблем можно предотвратить, используя новую нераспечатанную бумагу.

Однако при появлении запаха горелого немедленно выключите аппарат, отсоедините штепсель шнура питания от розетки сети переменного тока, и обратитесь к местному уполномоченному дилеру Canon или в справочную службу Canon. Продолжение эксплуатации в таких условиях может привести к возгоранию или поражению электрическим током.

Указанные настройки не активированы или не сохранены.

Если выключить аппарат сразу после изменения настроек с помощью панели управления, изменения в аппарате могут не сохраниться.

После изменения настроек подождите около пяти секунд, прежде чем выключать аппарат.



Скручивание или заламывание бумаги.

- ❖ "Скручивание бумаги"
- ❖ "Заламывание бумаги"



Неравномерная печать или пятна.

- ❖ "Неравномерная печать"
- ❖ "На распечатке имеются белые пятна"
- ❖ "Тонер плохо покрывает бумагу"
- ❖ "На выводе имеются вертикальные полосы."
- ❖ "Вокруг текста или изображений имеются пятна тонера"
- ❖ "Распечатка слишком темная"



Другое

- ❖ "Не удастся отсканировать напечатанный штрих-код"
- ❖ "Изображения на выводе могут быть частично обрезаны"

ПРИМЕЧАНИЕ

Обращение к местному уполномоченному дилеру Canon

При возникновении проблемы, не указанной в настоящем электронном руководстве пользователя, если ни одна из предложенных мер не помогает решить эту проблему, либо не удастся диагностировать проблему, обратитесь к местному уполномоченному дилеру Canon.



Попытайтесь решить проблему одним из указанных ниже методов.

<Причина 1> Используется влажная бумага.

Решение 1	Замените стопку бумаги на новую нераспечатанную. ❖ "Поддерживаемые типы бумаги"
Решение 2	Выполните следующие действия, чтобы загрузить обычную (60 - 90 г/м ²) бумагу. <ol style="list-style-type: none">1. Откройте вкладку [Page Setup] (Макет страницы).2. Установите для параметра [Paper Type] (Тип бумаги) значение [Plain Paper L] (Обычная бумага L).
Решение 3	Измените настройку <Специальный режим d> с помощью панели управления. ❖ "Специальный режим"

<Причина 2> Загружена бумага неподходящего типа.

Решение	Убедитесь, что количество листов или тип бумаги, загруженной в кассету для бумаги, соответствует требованиям, предъявляемым к бумаге. ❖ "Поддерживаемые типы бумаги"
----------------	---



Попробуйте решить проблему одним из указанных ниже методов.

<Причина 1> Стопка бумаги загружена неправильно.

Решение

Загрузите стопку бумаги правильно.
➤ ["Загрузка бумаги"](#)

<Причина 2> Используется влажная бумага.

Решение

Замените стопку бумаги на новую нераспечатанную.
➤ ["Поддерживаемые типы бумаги"](#)

<Причина 3> Загружена бумага неподходящего типа.

Решение

Убедитесь, что количество листов или тип бумаги, загруженной в кассету для бумаги, соответствует требованиям, предъявляемым к бумаге.
➤ ["Поддерживаемые типы бумаги"](#)

<Причина 4> В аппарате находится посторонний предмет.

Решение

Извлеките посторонний предмет из аппарата.

<Причина 5> Заламывание бумаги, обусловленное типом используемой бумаги или условиями эксплуатации аппарата.

Решение

Измените настройку <Специальный режим d> с помощью панели управления.
➤ ["Специальный режим"](#)

Неравномерная печать

045S-048



Попытайтесь решить проблему одним из указанных ниже методов.

<Причина 1> Слишком влажная или слишком сухая бумага.

Решение

Замените стопку бумаги на новую нераспечатанную.
❖ ["Поддерживаемые типы бумаги"](#)

<Причина 2> Низкий уровень тонера.

Решение

Для вывода указаний на экран см. следующую информацию.
❖ ["Замена картриджа с тонером"](#)

<Причина 3> Поврежден барабан в картридже с тонером.

Решение

Замените картридж с тонером на новый.
❖ ["Замена картриджа с тонером"](#)



Попытайтесь решить проблему одним из указанных ниже методов.

<Причина 1> Загружена бумага неподходящего типа.

Решение

Убедитесь, что количество листов или тип бумаги, загруженной в кассету для бумаги, соответствует требованиям, предъявляемым к бумаге.

❖ ["Поддерживаемые типы бумаги"](#)

<Причина 2> Используется влажная бумага.

Решение

Замените стопку бумаги на новую нераспечатанную.

❖ ["Поддерживаемые типы бумаги"](#)

<Причина 3> Поврежден барабан в картридже с тонером.

Решение

Замените картридж с тонером на новый.

❖ ["Замена картриджа с тонером"](#)

<Cause 4> При печати документов с высокой контрастностью вокруг текста и изображений появляются белые пятна.

Решение

С помощью драйвера принтера выберите для настройки [Special Print Mode] (Специальный режим печати) значение [Special Settings 2] (Специальные настройки 2).

❖ ["Специальный режим"](#)

- ※ Плотность печати с [Special Settings 2] (Специальные настройки 2) меньше, чем с [Off] (Выкл.) или [Special Settings 1] (Специальные настройки 1). Кроме того, текст и линии могут воспроизводиться с меньшей четкостью.



Попытайтесь решить проблему одним из указанных ниже методов.

<Причина 1> Указанная настройка типа бумаги не подходит.

Решение

Выберите подходящую настройку типа бумаги.
❖ ["Установка типа бумаги"](#)

<Причина 2> Загружена бумага неподходящего типа.

Решение

Убедитесь, что количество листов или тип бумаги, загруженной в кассету для бумаги, соответствует требованиям, предъявляемым к бумаге.
❖ ["Поддерживаемые типы бумаги"](#)

На выводе имеются вертикальные полосы.

045S-04C



Попытайтесь решить проблему одним из указанных ниже методов.

<Причина 1> На выводе имеются вертикальные полосы, обусловленные типом бумаги и условиями эксплуатации.

Решение 1	Замените стопку бумаги на новую нераспечатанную. ❖ "Поддерживаемые типы бумаги"
Решение 2	Для копирования или печати Измените настройку <Специальный режим b> с помощью панели управления. ❖ "Специальный режим" Для печати с компьютера Измените настройку [Special Print Adjustment] (Регулировка особых параметров печати) с помощью драйвера принтера. ❖ "Специальный режим"

<Причина 2> Картридж с тонером был недавно заменен, либо аппарат долгое время ничего не печатал.

Решение	Измените настройку <Специальный режим c> с помощью панели управления. ❖ "Специальный режим"
----------------	--



Попытайтесь решить проблему одним из указанных ниже методов.

<Причина 1> Загружена бумага неподходящего типа.

Решение

Убедитесь, что количество листов или тип бумаги, загруженной в кассету для бумаги, соответствует требованиям, предъявляемым к бумаге.

❖ ["Поддерживаемые типы бумаги"](#)



Попытайтесь решить проблему одним из указанных ниже методов.

<Причина 1> Указанная настройка плотности копии не подходит.

Решение

С помощью панели управления установите для настройки <Плотность> или <Коррекция плотности> более низкое значение.

- ❖ "Настройка плотности"

<Причина 2> Машина подвергается воздействию прямых солнечных лучей или яркого света

Решение

Переместите аппарат.

- ❖ "Перемещение аппарата"

<Причина 3> Формат бумаги загруженной в кассету для бумаги не соответствует формату документов.

Решение

Используя панель управления выполните очистку устройства фиксации в режиме <Special Mode C> (Специальный режим С).

- ❖ "Специальный режим"
- ❖ "Очистка устройства фиксации"

Не удается отсканировать напечатанный штрих-код

045S-04H



Попытайтесь решить проблему одним из указанных ниже методов.

<Причина> При печати штрих-кода с настройками печати по умолчанию правильное сканирование штрих-кода невозможно.

Решение

С помощью драйвера принтера выберите для настройки [Special Print Mode] (Специальный режим печати) значение [Special Settings 1] (Специальные настройки 1).

❖ "Специальный режим"

- ※ Плотность печати с [Special Settings 1] (Специальные настройки 1) меньше, чем с [Off] (Выкл.). Кроме того, текст и линии могут воспроизводиться с меньшей четкостью.
- ※ При выборе [Special Settings 1] (Специальные настройки 1) скорость печати становится меньшей, чем при настройках по умолчанию.

Изображения на выводе могут быть частично обрезаны

045S-04J



Попытайтесь решить проблему одним из указанных ниже методов.

<Причина> Скорость печати является приоритетной, а [Режим настройки вывода] установлен [Выкл.].

Решение

Измените настройку [Режим настройки вывода] драйвера принтера на [Вкл.].

❖ ["Просмотр интерактивной справки"](#)

※ Изменение на [Вкл.] замедляет скорость печати.

Удаление программного обеспечения

045S-04K

Выполните следующие действия для удаления драйвера принтера, принтера сканера или MF Toolbox, если они не нужны в компьютере.

ВАЖНО

Перед удалением программного обеспечения обратите внимание на следующее.

- Войдите в систему компьютера в качестве пользователя с правами администратора.
- Имейте при себе установочное программное обеспечение (если потребуется переустановить драйверы).
- Закройте все открытые приложения на компьютере.

Удаление драйвера принтера/сканера

1

В меню [Пуск] щелкните [(Все) программы] -> [Canon] -> [MF3010] -> [Удалить драйверы].

2

Щелкните [Delete] (Удалить).

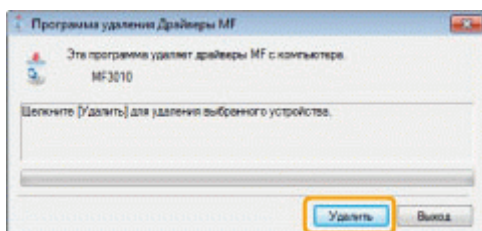

3

Щелкните [Да] для подтверждения удаления.

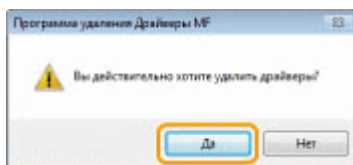

4

Щелкните [Выход] (или [Перезагрузить]).

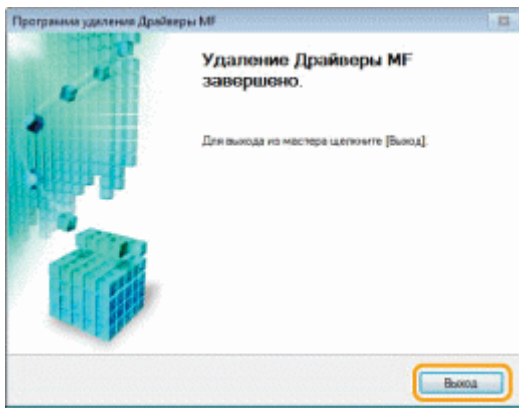

Удаление программы MF Toolbox

1

В меню [Пуск] щелкните [(Все) программы] -> [Canon] -> [MF Toolbox 4.9] -> [Toolbox Uninstall] (Удалить Toolbox).

2

Щелкните [Удалить].

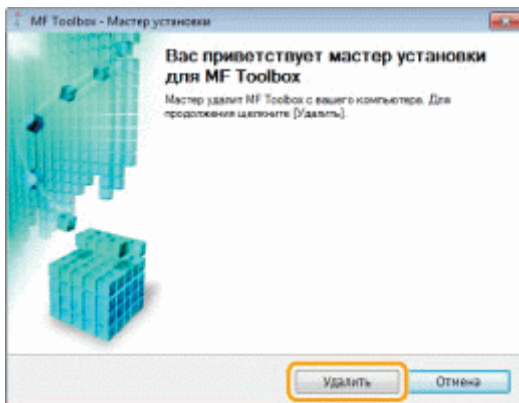

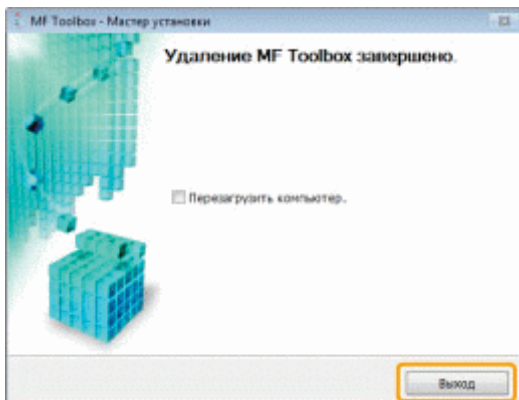

3

Щелкните [Выход].



При возникновении служебной ошибки

045S-04L

При возникновении служебной ошибки на дисплее появляется номер ошибки и загораются индикатор [] и индикатор [].

ПРИМЕЧАНИЕ

Номера ошибок

Номер ошибки появляется на дисплее и переключается в указанном порядке: "E" → "x" → "x" → "x" ("xxx" соответствует трехзначному номеру).

Если не удалось решить проблему

045S-03J

Если приведенные в данном разделе рекомендации не позволяют устранить неполадку, обратитесь к местному уполномоченному дилеру Canon или в справочную службу Canon.

Обращаясь в Центр обслуживания потребителей Canon, подготовьте следующую информацию:

- Название изделия (MF3010)
- Серийный номер (строка символов, состоящая из трех букв и пяти цифр; указана на табличке на задней панели аппарата)



- Место приобретения
- Характер неисправности
- Меры, принятые для устранения неполадки, и их результаты

ПРЕДУПРЕЖДЕНИЕ

Если аппарат издает странные звуки, испускает дым или неприятный запах

Немедленно ОТКЛЮЧИТЕ питание, отсоедините кабель питания и обратитесь в Центр обслуживания потребителей Canon. Не пытайтесь самостоятельно разобрать или отремонтировать аппарат.

ВАЖНО

При попытке самостоятельного ремонта аппарата

Ограниченная гарантия может быть аннулирована.

В этой главе описан порядок очистки аппарата, замены картриджей с тонером, регулировки и транспортировки аппарата.

Очистка аппарата	<ul style="list-style-type: none">• Если аппарат загрязнен См. "Очистка корпуса".• Если аппарат загрязнен внутри См. "Очистка внутренней части аппарата".• При появлении черных полос на выводе См. "Очистка устройства фиксации".• Если стекло экспонирования загрязнено См. "Очистка стекла экспонирования".
Замена картриджа с тонером	См. раздел " Замена картриджей с тонером ".
Регулировка аппарата	См. раздел " Специальный режим ".
Перемещение аппарата	См. раздел " Перемещение аппарата ".

Очистка аппарата

045S-04S

Смю следующие разделы об очистке компонентов аппарата.

- ❖ "Очистка корпуса"
 - ❖ "Очистка внутренней части аппарата"
 - ❖ "Очистка устройства фиксации"
 - ❖ "Очистка стекла экспонирования"
-

Очистка корпуса

045S-04U

См. "Внимание (Очистка аппарата)" в первую очередь.

Очистите корпус аппарата и вентиляционные отверстия.

1

Отключите питание и отсоедините кабель питания.

2

Используйте для чистки корпуса аппарата хорошо отжатую мягкую ткань, смоченную водой или слабым водным раствором мягкого моющего средства.



3

После полного высыхания аппарата подсоедините шнур питания и включите питание.

Очистка внутренней части аппарата

045S-04W

См. "Внимание (Очистка аппарата)" в первую очередь.

Регулярно выполняйте очистку печатающей части аппарата, чтобы внутри не накапливались порошок тонера, бумажная пыль и другой сор.

1

Отключите питание и отсоедините кабель питания.

2

Возьмитесь за панель управления.

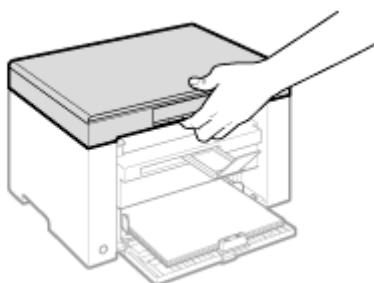

3

Поднимите платформу сканирования.

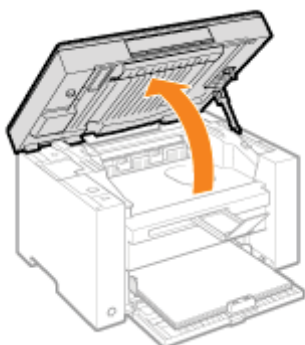

❓ Если не удастся поднять платформу сканирования

Убедитесь, что стекло экспонирования плотно закрыто.

Не применяйте силу при подъеме платформы сканирования – это может привести к повреждению аппарата.

- ※ При расположении внутри объемных документов, например книги, стекло экспонирования может быть закрыто неплотно. В таком случае уберите документ со стекла экспонирования.

4

Возьмитесь за ручку на передней левой стороне крышки тонера.

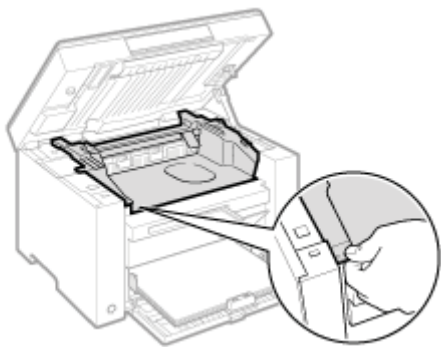

5

Откройте крышку тонера.

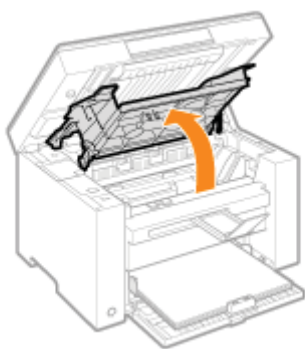

6

Извлеките картридж с тонером.

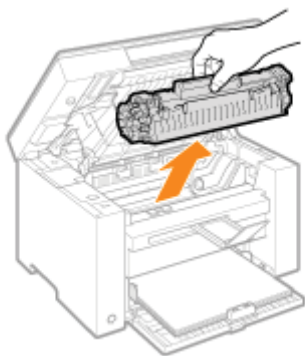

7

Удалите порошок тонера, бумажную пыль и другой сор из внутренней части аппарата с помощью чистой, мягкой, сухой, неворсистой ткани.

8

Вставьте картридж с тонером.

Вставьте выступающие части (A), расположенные по обеим сторонам картриджа с тонером, в направляющие по обеим сторонам аппарата, затем задвиньте картридж с тонером в аппарат до упора.

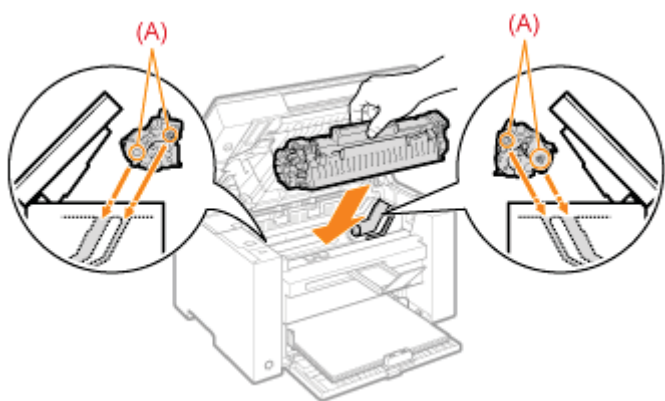

9

Закройте крышку тонера.

Если не удастся закрыть крышку тонера

Убедитесь, что картридж с тонером установлен в аппарат надлежащим образом.
Не пытайтесь закрыть крышку тонера с силой – это может привести к повреждению аппарата.

10

Опустите платформу сканирования.

11







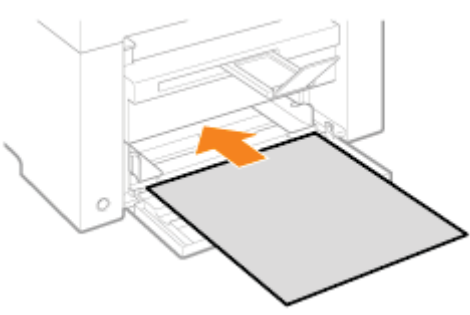
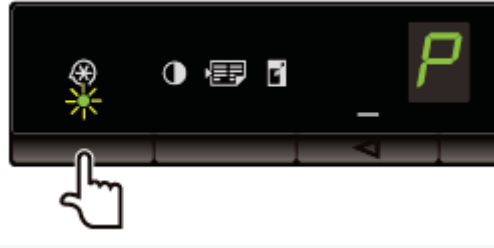

Подключите кабель питания и включите питание.

Очистка устройства фиксации

045S-04X

Устройство фиксации может быть загрязнено в следующих условиях. Очистите устройство фиксации

- При появлении черных полос на выводе
- При замене картриджа с тономером

	Результаты управления	Результаты управления
1		Загрузите обычную бумагу формата А4 или "Letter". ❖ "В кассету для бумаги"
2		Начните работу с меню, нажав кнопку []. (кнопку настройки меню). В процессе работы с меню мигает его индикатор.
3		Нажимайте кнопку [] или [], пока на дисплее не появится "С".
4		После нажатия [] начинается процесс очистки. Очистка занимает около 140 секунд. ※ При очистке устройства фиксации рекомендуется загружать обычную бумагу. ※ Если в памяти хранятся какие-либо задания, функция очистки будет недоступна.
5		Закончите работу с меню, нажав кнопку []. (кнопку настройки меню). Индикатор меню выключится.

Очистка стекла экспонирования

045S-04Y

См. "Внимание (Очистка аппарата)" в первую очередь.

Выполните следующие действия, чтобы очистить стекло экспонирования и внутреннюю поверхность крышки стекла экспонирования.

1

Отключите питание и отсоедините кабель питания.

2

Откройте стекло экспонирования.



3

Очистите стекло экспонирования и нижнюю поверхность крышки стекла экспонирования.

- (1) Очистите эти области с помощью ткани, смоченной водой.
- (2) Протрите области мягкой сухой тканью.



4

Закройте стекло экспонирования.

5

Подключите кабель питания и включите питание.

См. пункт "Техническое обслуживание и осмотры" раздела "Важные указания по технике безопасности".

Перед очисткой аппарата обратите внимание на следующее.

- Используйте мягкую ткань, чтобы не поцарапать детали.
- Не пользуйтесь при чистке аппарата папиросной бумагой, бумажными полотенцами и аналогичными материалами. Эти материалы могут прилипнуть к деталям и вызвать разряды статического электричества.

ВНИМАНИЕ

Меры предосторожности при закрытии стекла экспонирования

Будьте осторожны, чтобы не поранить пальцы.

Не прикасайтесь к устройству фиксации (A).

Контакт с устройством фиксации (A) может привести к ожогам, так как во время работы аппарата оно сильно нагревается.

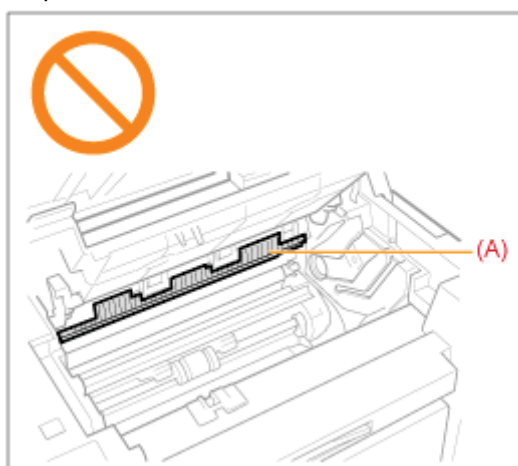

Меры предосторожности при попадании тонера на руки или одежду

При попадании тонера на руки или одежду немедленно промойте их холодной водой.

Не используйте теплую воду, так как это приведет к закреплению тонера на руках или одежде. Пятна закрепленного тонера практически невозможно вывести.

ВАЖНО

Не прикасайтесь к валику переноса (A).

Это может привести к повреждению аппарата.

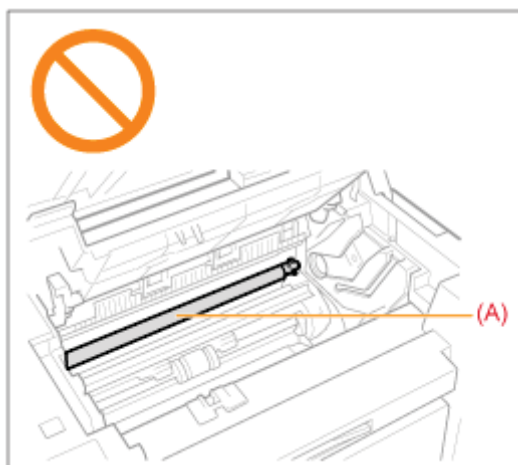

 **ПРИМЕЧАНИЕ**

При наличии задания на печать

При выключении электропитания задание удаляется.

Если тонер заканчивается, на выводе появляются белые полосы либо некоторые части вывода выглядят тусклыми.



※ Даже если тонер практически закончился, на дисплее не появляется сообщение. Замените картридж с тонером, если на выводе появляются белые полосы либо некоторые части вывода выглядят тусклыми.

▼ При возникновении этой проблемы

Выполните следующие действия перед заменой картриджа с тонером. Аппарат продолжает печатать, пока тонер не закончится полностью.

❖ ["Перед заменой картриджа с тонером"](#)

▼ Если качество печати остается неприемлемым

Если после выполнения следующих действий не удалось решить проблему, замените картридж с тонером.

❖ ["Замена картриджа с тонером"](#)

ВАЖНО

О картриджах с тонером

Подробнее о картриджах с тонером см. в указанных ниже разделах.

- ❖ ["Сведения о входящем в комплект картридже с тонером"](#)
- ❖ ["О запасных картриджах с тонером"](#)
- ❖ ["Правила обращения с картриджами с тонером"](#)
- ❖ ["Приобретение расходных материалов"](#)

※ Средний ресурс запасного картриджа с тонером отличается от среднего ресурса картриджа с тонером, входящего в комплект поставки.

Перед заменой картриджа с тонером

045S-052

См. "Внимание (Замена картриджа с тонером)" в первую очередь.

Если тонер практически закончился, выполните следующую процедуру перед заменой картриджа с тонером. Аппарат продолжает печатать, пока тонер не закончится полностью.

1

Возьмитесь за панель управления.

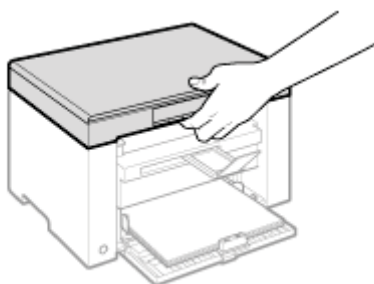

2

Поднимите платформу сканирования.

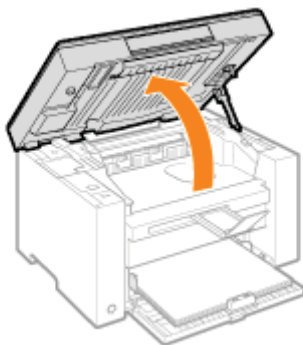

❓ Если не удастся поднять платформу сканирования

Убедитесь, что стекло экспонирования плотно закрыто.

Не применяйте силу при подъеме платформы сканирования – это может привести к повреждению аппарата.

- ※ При расположении внутри объемных документов, например книги, стекло экспонирования может быть закрыто неплотно. В таком случае уберите документ со стекла экспонирования.

3

Возьмитесь за ручку на передней левой стороне крышки тонера.

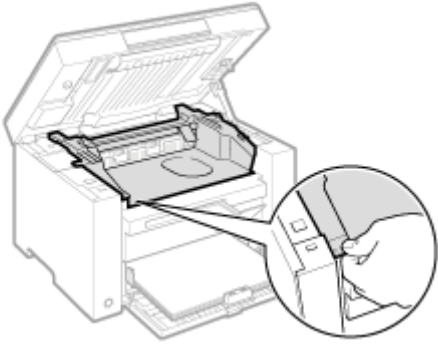

4

Откройте крышку тонера.

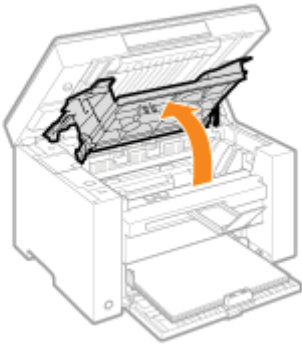

5

Извлеките картридж с тонером.

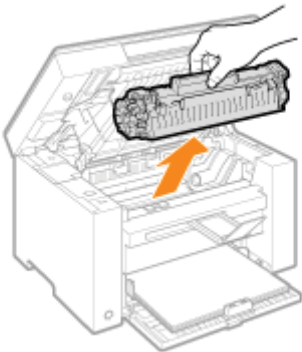

6

Аккуратно встряхните картридж пять-шесть раз для равномерного распределения тонера внутри картриджа.



7

Вставьте картридж с тонером.

Вставьте выступающие части (A), расположенные по обеим сторонам картриджа с тонером, в направляющие по обеим сторонам аппарата, затем задвиньте картридж с тонером в аппарат до упора.

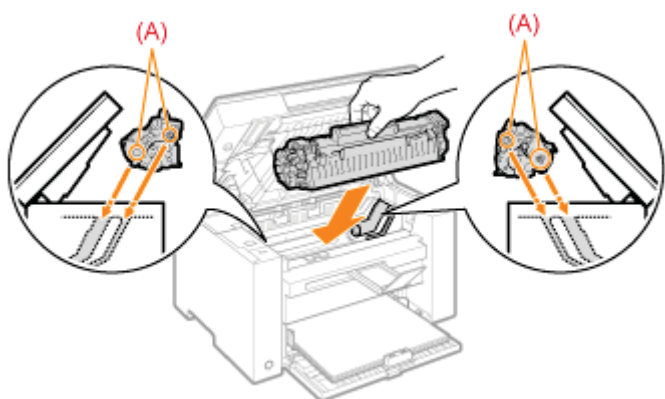

8

Закройте крышку тонера.

? Если не удастся закрыть крышку тонера

Убедитесь, что картридж с тонером установлен в аппарат надлежащим образом.

Не пытайтесь закрыть крышку тонера с силой – это может привести к повреждению аппарата.

9

Опустите платформу сканирования.

Замена картриджа с тонером

045S-053

См. "Внимание (Замена картриджа с тонером)" в первую очередь.

1

Возьмитесь за панель управления.

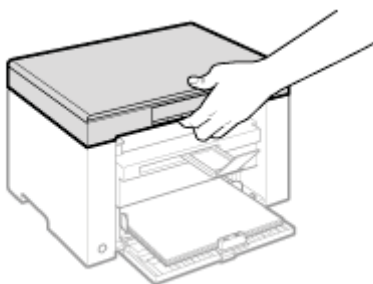

2

Поднимите платформу сканирования.

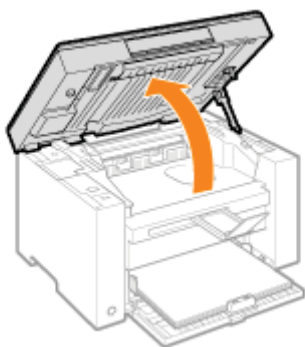

? Если не удастся поднять платформу сканирования

Убедитесь, что стекло экспонирования плотно закрыто.

Не применяйте силу при подъеме платформы сканирования – это может привести к повреждению аппарата.

- ※ При расположении внутри объемных документов, например книги, стекло экспонирования может быть закрыто неплотно. В таком случае уберите документ со стекла экспонирования.

3

Возьмитесь за ручку на передней левой стороне крышки тонера.

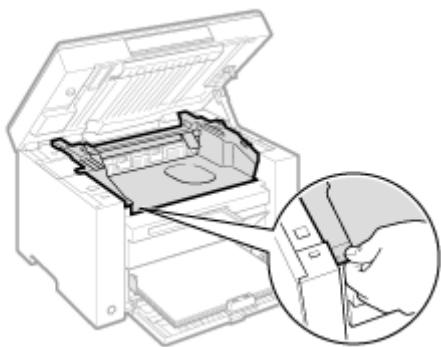

4

Откройте крышку тонера.

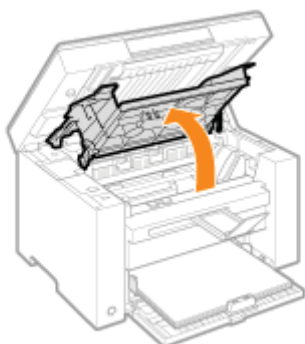

5

Извлеките картридж с тонером.

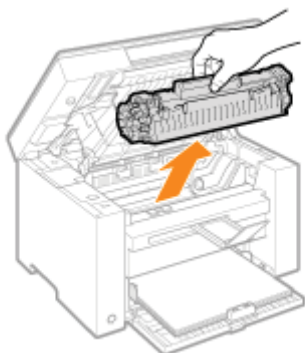

6

Выньте новый картридж с тонером из защитного пакета.

Вскройте защитный пакет обеими руками, используя выемку.

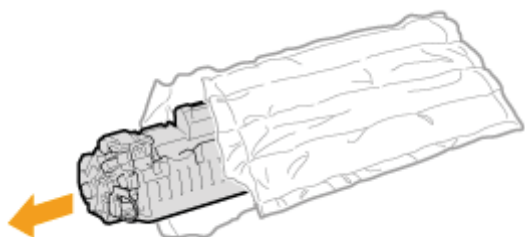

7

Аккуратно встряхните картридж пять-шесть раз для равномерного распределения тонера внутри картриджа.



8

Поместите картридж с тонером на плоскую поверхность, поднимите ярлык и полностью вытяните защитную ленту.

Длина защитной ленты составляет около 50 см.

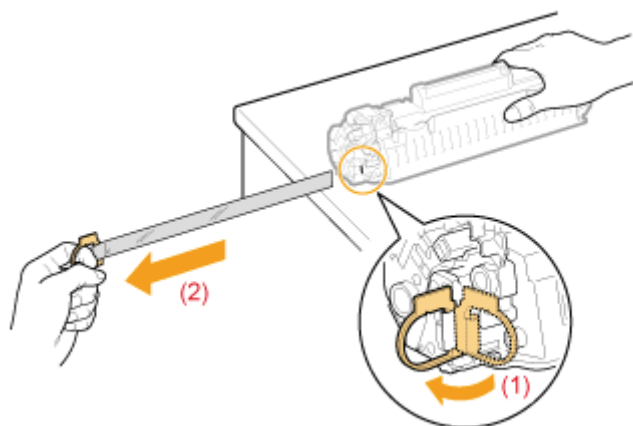

9

Вставьте картридж с тонером.

Вставьте выступающие части (A), расположенные по обеим сторонам картриджа с тонером, в направляющие по обеим сторонам аппарата, затем задвиньте картридж с тонером в аппарат до упора.

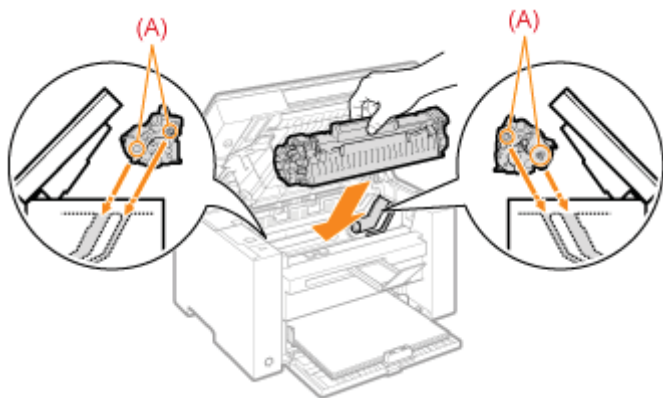

10

Закройте крышку тонера.

Если не удастся закрыть крышку тонера

Убедитесь, что картридж с тонером установлен в аппарат надлежащим образом.

Не пытайтесь закрыть крышку тонера с силой – это может привести к повреждению аппарата.

11

Опустите платформу сканирования.

Внимание (Замена картриджа с тонером)

045S-054

См. раздел "Техническое обслуживание и осмотры" в "Важные указания по технике безопасности".

ПРЕДУПРЕЖДЕНИЕ

Не бросайте отработанный картридж с тонером в открытый огонь.

Это может вызвать возгорание тонера, оставшегося внутри картриджей, что приведет к ожогам или пожару.

При очистке просыпанного тонера:

При случайном рассыпании тонера осторожно соберите частички тонера или сотрите их мягкой влажной тканью таким образом, чтобы не вдыхать его.

Запрещается использовать для очистки просыпанного тонера пылесос, не оснащенный специальным приспособлением для защиты от взрыва пыли. В противном случае возможно повреждение пылесоса или взрыв пыли, вызванный статическим разрядом.

ВНИМАНИЕ

Меры предосторожности при попадании тонера на руки или одежду

При попадании тонера на руки или одежду немедленно промойте их холодной водой.

Не используйте теплую воду, так как это приведет к закреплению тонера на руках или одежде. Пятна закрепленного тонера практически невозможно вывести.

Будьте осторожны, чтобы не просыпать тонер.

Вытягивая защитную ленту, не прилагайте излишнюю силу и не останавливайтесь на полпути, так как это может привести к просыпанию тонера.

При попадании тонера в глаза или рот немедленно промойте их холодной водой и обратитесь к врачу.

Меры предосторожности при опускании платформы сканирования

Будьте осторожны, чтобы не прищемить пальцы.

ВАЖНО

О запасных картриджах с тонером

Для оптимального качества печати для замены картриджей с тонером используйте фирменные картриджи с тонером Canon.

Название модели	Поддерживаемый фирменный картридж с тонером Canon
MF3010	Canon Cartridge 725

Избегайте использования поддельных картриджей с тонером.

В продаже встречаются картриджи с тонером, являющиеся подделками картриджей Canon.

Использование поддельных картриджей с тонером может привести к ухудшению качества печати или работы аппарата.

Компания Canon не несет ответственности за какие-либо неполадки, несчастные случаи или ущерб, являющиеся результатом использования поддельного картриджа с тонером.

Дополнительные сведения см. на веб-странице <http://www.canon.com/counterfeit>.

Встряхните картридж с тонером перед заменой.

Неравномерное распределение тонера внутри картриджа может привести к плохому качеству печати.

Держите картриджи с тонером надлежащим образом.

Держите картридж с тонером надлежащим образом, как показано на иллюстрации ниже. Не ставьте его вертикально или вверх дном.

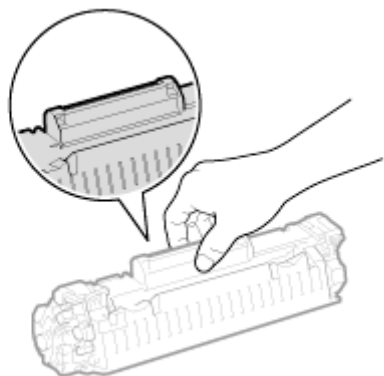

Не прикасайтесь к устройству памяти картриджа с тонером (A) или электрическим контактам (B).

Это может привести к повреждению картриджа.

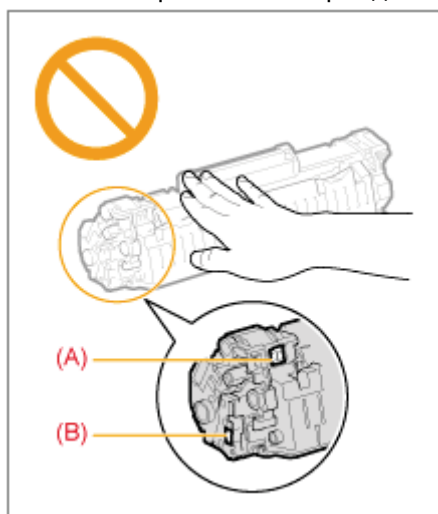

Не открывайте защитную шторку барабана (A).

При контакте или повреждении барабана внутри защитной шторки (A) качество печати может снизиться. Не открывайте защитную шторку барабана (A) и не прикасайтесь к ней.

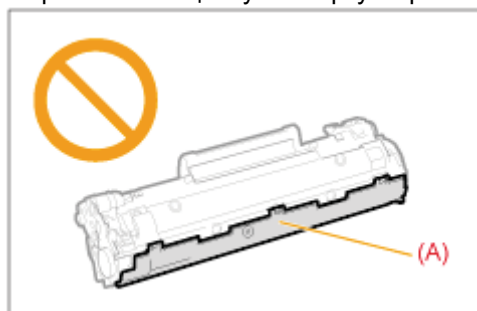

При извлечении защитной ленты

- Не тяните защитную ленту под углом или в сторону. Если лента повредится, ее будет сложно извлечь полностью.

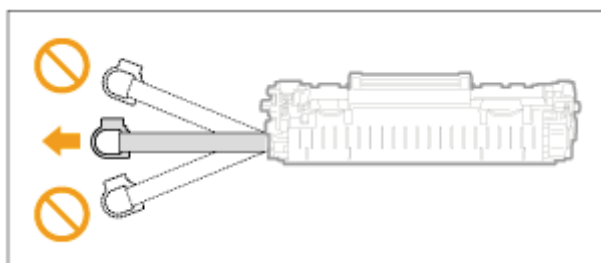

- Если защитная лента выступает из картриджа с тонером, вытяните ее из картриджа полностью.
- Если часть ленты останется в картридже с тонером, это может привести к плохому качеству печати.

Об утилизации извлеченной защитной ленты

Утилизируйте упаковочные материалы в соответствии с местными законами.

Сохраните защитный пакет.

Сохраните защитный пакет для хранения картриджа с тонером. Он понадобится вам при извлечении картриджа с тонером для технического обслуживания аппарата или для других целей.

Не прикасайтесь к высоковольтным контактам (A).

Это может привести к повреждению аппарата.

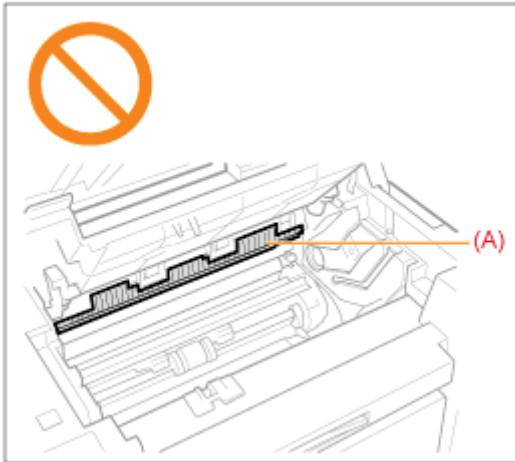

Установив картридж с тонером, не оставляйте крышку отсека для тонера открытой в течение длительного времени.

Это может привести к ухудшению качества печати.

ПРИМЕЧАНИЕ

Об упаковочных материалах

Количество, форма и размещение упаковочных материалов могут изменяться без предварительного уведомления.

Специальный режим

045S-055

Для решения проблем, связанных с качеством печати, используйте настройки Специального режима.
Перед изменением настроек внимательно прочитайте следующую информацию.

ВАЖНО

При обычной работе используйте настройки по умолчанию

Изменяйте эти настройки только при возникновении следующих неполадок.

Настройки, которые можно указать с помощью панели управления

Настройки

※ Настройки по умолчанию выделены жирным шрифтом.

Специальный режим	Варианты		Подробно
Специальный режим b	0	Off (Выкл)	<p>На выводе имеются вертикальные полосы, обусловленные типом бумаги или условиями эксплуатации. В этом случае измените значение данной настройки.</p> <p>Чем больше число, тем заметнее эффект. <Выкл> -> <Режим 1> -> <Режим 2> -> <Режим 3> -> <Режим 4> (низкий уровень) (высокий уровень)</p> <p>※ Полосы можно свести к минимуму, изменив тип бумаги и условия эксплуатации, не меняя установку.</p> <p>※ Чем существеннее эффект настройки, тем ниже плотность. Кроме того, контуры текста и изображений могут воспроизводиться с меньшей четкостью, а изображения могут быть неровными.</p>
	1	1 режим	
	2	2 режим	
	3	3 режим	
	4	4 режим	
Специальный режим c	0	Off (Выкл)	<p>Вертикальные полосы на выводе могут появиться после замены картриджа с тонером или если аппарат не использовался в течение длительного периода времени.</p> <p>В этом случае измените значение данной настройки.</p> <p>Чем больше число, тем заметнее эффект. <Выкл> -> <Режим 1> -> <Режим 2> -> <Режим 3> (низкий уровень) (высокий уровень)</p> <p>※ Полосы можно свести к минимуму, изменив тип бумаги и условия эксплуатации, не меняя установку.</p> <p>※ Чем существеннее эффект настройки, тем меньше скорость печати.</p>
	1	1 режим	
	2	2 режим	
	3	3 режим	
Специальный режим	0	Off (Выкл)	<p>Скручивание или заламывание бумаги, обусловленные типом бумаги или условиями эксплуатации. В этом случае измените настройку.</p> <p>Чем больше число, тем заметнее эффект. <Выкл> -> <Режим 1> -> <Режим 2> (низкий уровень) (высокий уровень)</p> <p>※ Скручивание и заламывание бумаги можно свести к минимуму,</p>
	1	1 режим	

режим d	2	2 режим	<p>изменив тип бумаги и условия эксплуатации, не меняя установку.</p> <p>※ Данная настройка может быть выбрана, если</p> <ul style="list-style-type: none"> • для настройки <Тип бумаги> выбрано значение <Обычная (16 lb Bond-24 lb Bond)> , <Обычная L (16 lb Bond-24 lb Bond)>, <Плотная бумага>, <Грубая бумага>, <Ярлык> или <Конверт> <p>※ Чем существеннее эффект настройки, тем меньше скорость печати.</p>
Специальный режим h	0	Off (Выкл)	<p>На выводе имеются пятна тонера, обусловленные типом бумаги (например, плотная бумага) или условиями эксплуатации (например, сухие условия). В этом случае установите для данной настройки значение <On> (Вкл.).</p> <p>※ При включении этой настройки качество печати может ухудшиться, в зависимости от типа используемой бумаги (например, токой бумаги) или условий эксплуатации (например, влажных условий).</p>
	1	On (Вкл)	
Специальный режим C		C	<p>Если на выводе появляются черные полосы или были заменены картриджи с тонером, выполните очистку.</p> <p>※ Установите настройку этого элемента <"C">.</p> <p>➤ "Очистка устройства фиксации"</p>

Настройки, которые можно указать с помощью драйвера принтера

Настройки

※ Настройки по умолчанию выделены жирным шрифтом.

Специальный режим	Настройка параметров	Подробно
Регулировка особых параметров печати	Выкл, Режим 1, Режим 2 , Режим 3, Режим 4	<p>На выводе имеются вертикальные полосы, обусловленные типом бумаги или условиями эксплуатации. В этом случае измените настройку.</p> <p>Чем больше число, тем заметнее эффект.</p> <p>[Выкл] -> [Режим 1] -> [Режим 2] -> [Режим 3] -> [Режим 4] (низкий уровень) (высокий уровень)</p> <p>※ Полосы можно свести к минимуму, изменив тип бумаги и условия эксплуатации, не меняя установку.</p> <p>※ Чем существеннее эффект настройки, тем ниже плотность. Кроме того, контуры текста и изображений могут воспроизводиться с меньшей четкостью, а изображения могут быть неровными.</p>
		<p>[Off] (Выкл)</p> <p>Специальный режим настройки выключен и не влияет на работу аппарата.</p> <p>[Special Settings 1] (Специальные настройки 2)</p> <p>Если штриховой код, напечатанный с настройками печати по умолчанию, невозможно прочесть, установите для этой настройки значение [Special Settings 1] (Специальные настройки 1).</p> <p>※ Плотность печати с [Special Settings 1]</p>

Специальный режим печати

Off (Выкл), Special Settings 1 (Специальные настройки 1), Special Settings 2 (Специальные настройки 2)

(Специальные настройки 1) меньше, чем с [Off] (Выкл.). Кроме того, текст и линии могут воспроизводиться с меньшей четкостью.

- ※ При выборе [Special Settings 1] (Специальные настройки 1) скорость печати становится меньшей, чем при настройках по умолчанию.

[Special Settings 2] (Специальные настройки 2)

Если при печати документов с высокой контрастностью вокруг текста и изображений появляются белые пятна, установите для этой настройки значение [Special Settings 2] (Специальные настройки 2).

- ※ Плотность печати с [Special Settings 2] (Специальные настройки 2) меньше, чем с [Off] (Выкл.) или [Special Settings 1] (Специальные настройки 1). Кроме того, текст и линии могут воспроизводиться с меньшей четкостью.

Указание настроек Специального режима с помощью драйвера принтера

1

Щелкните вкладку [Finishing] (Окончательная обработка).

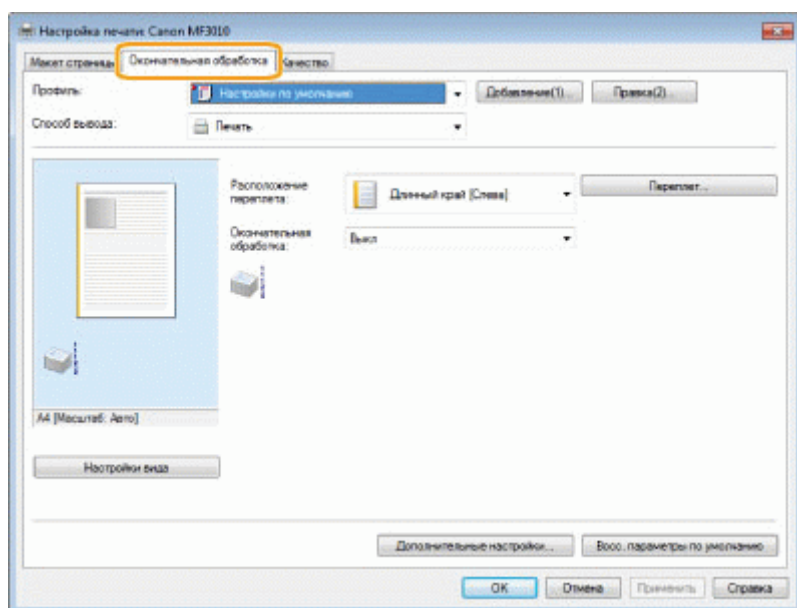

ПРИМЕЧАНИЕ

Указания по отображению экрана драйвера принтера приведены в разделах "Печать" и "Указание настроек печати по умолчанию".

2

Щелкните [Advanced Settings] (Дополнительные параметры).

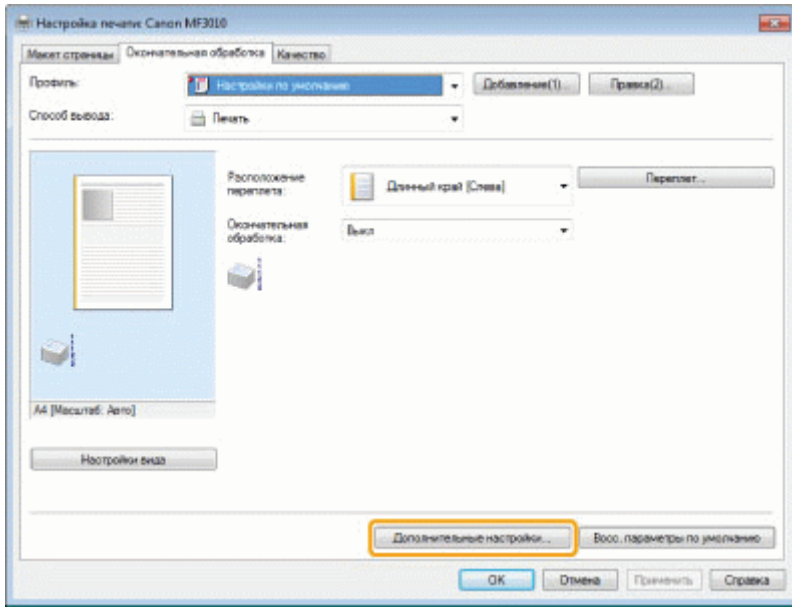

См. "Внимание (Перемещение аппарата)" в первую очередь.

Выполните следующие действия, чтобы переместить аппарат в другое место для технического обслуживания или для других целей.

1

Выключите аппарат и все подключенные к нему компьютеры.

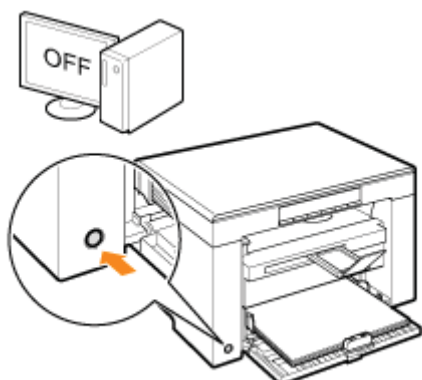

2

Отсоедините все кабели и кабель питания от аппарата.

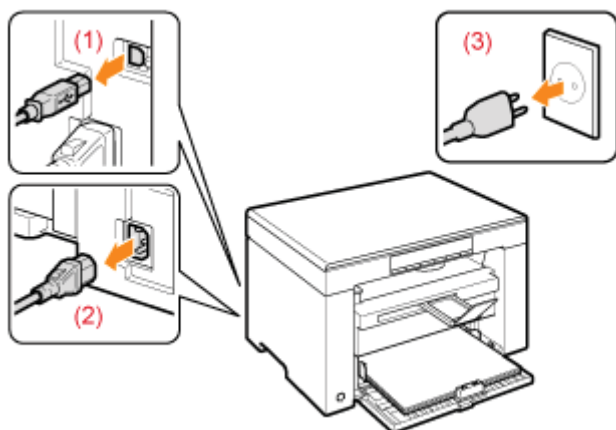

Отсоединение кабелей и шнура питания

Кабель USB	(1) Отсоедините их от аппарата.
Шнур питания	(2) Извлеките штепсель шнура питания из розетки сети переменного тока. (3) Отсоедините их от аппарата.

* Этот кабель может быть подсоединен или не подсоединен к аппарату в зависимости от используемой сетевой среды.

3

Сложите стопор для бумаги, затем задвиньте удлинитель выводного лотка в аппарат.

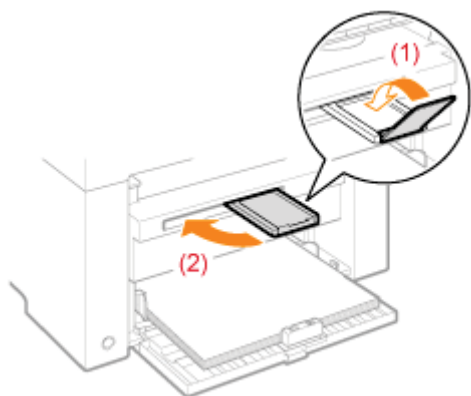

ПРИМЕЧАНИЕ

При наличии бумаги в выводном лотке

Извлеките бумагу из выводного лотка.

4

Извлеките стопку бумаги из кассеты для бумаги.

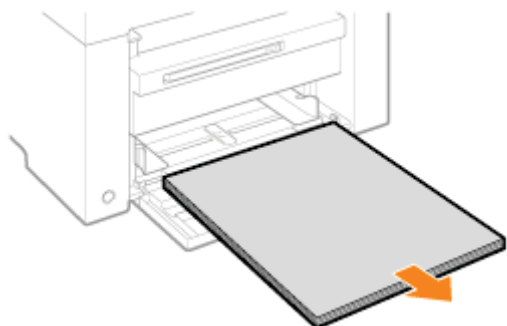

ПРИМЕЧАНИЕ

Если передняя направляющая для бумаги выдвинута из кассеты для бумаги

Задвиньте направляющую для бумаги в кассету для бумаги.

5

Опустите пылезащитную крышку.

6

Закройте кассету для бумаги.

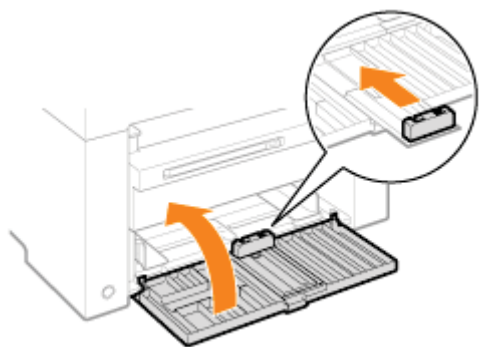

7

Переместите аппарат.

Убедитесь, что все крышки и лотки закрыты, и поднимите ручки для перемещения, направив переднюю панель аппарата на себя.

Проверьте вес аппарата перед тем, как его поднимать, переносить и перемещать

❖ "Технические характеристики аппарата"

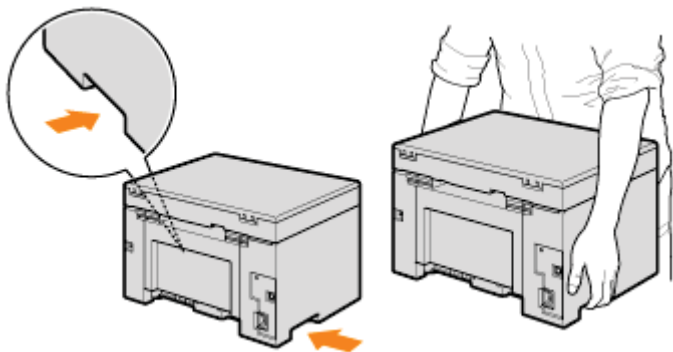

8

Осторожно опустите аппарат на новое место установки.

☑ ПРИМЕЧАНИЕ

При установке аппарата на новое место

См. Руководство по началу работы, входящее в комплект поставки.

При перемещении аппарата на большое расстояние

Для предотвращения повреждения аппарата во время перемещении его на большое расстояние, обратите внимание на следующее.

- Извлеките картридж с тонером.
- Надежно упакуйте аппарат в оригинальную коробку с упаковочными материалами.

※ Если оригинальная упаковка и упаковочные материалы не сохранились, соответствующим образом упакуйте аппарат и его детали в подходящие коробку и упаковочные материалы.

ПРЕДУПРЕЖДЕНИЕ

При перемещении аппарата

Обязательно выключите питание аппарата и компьютера, отсоедините штепсель шнура питания и интерфейсные кабели.

В противном случае возможно повреждение кабелей или шнуров, что может привести к возгоранию или поражению электрическим током.

ВНИМАНИЕ

Устанавливайте аппарат на место медленно и осторожно.

Будьте осторожны, чтобы не повредить руки или пальцы.

ВАЖНО

Не переносите аппарат с открытой крышкой или лотком.

Убедитесь, что платформа сканирования и кассета для бумаги закрыты, прежде чем переносить аппарат.

Основные операции в среде Windows

045S-059

- ❖ Как открыть папку принтера
- ❖ Отображение экрана [Сканеры и камеры] или [Свойства сканеров и камер]
- ❖ Отображение экрана [Факсы и сканирование Windows]
- ❖ Отображение главного экрана компакт-диска
- ❖ Как проверить версию системы Windows Vista/7

Как открыть папку принтера

Windows 2000

В меню [Пуск] выберите пункт [Настройки], затем выберите [Принтеры].

Windows XP Professional

В меню [Пуск] выберите пункт [Принтеры и факсы].

Windows XP Home Edition

В меню [Пуск] выберите пункт [Панель управления], щелкните [Принтеры и другое оборудование], затем выберите [Принтеры и факсы].

Windows Vista

В меню [Пуск] выберите пункт [Панель управления], затем щелкните [Принтер].

Windows 7

В меню [Пуск] выберите пункт [Устройства и принтеры].

Отображение экрана [Сканеры и камеры] или [Свойства сканеров и камер]

Windows 2000

В меню [Пуск] -> выберите пункт [Настройки] -> [Панель управления] -> дважды щелкните [Сканеры и камеры].

Windows XP

В меню [Пуск] выберите пункт [Панель управления], затем щелкните [Принтеры и другое оборудование] -> [Сканеры и камеры].

Windows Vista

В меню [Пуск] выберите пункт [Панель управления], затем щелкните [Оборудование и звук] -> [Сканеры и камеры].

Windows 7

1. В меню [Пуск] выберите пункт [Найти программы и файлы] и введите "сканер".
2. Щелкните [Просмотр сканеров и камер].

Отображение экрана [Факсы и сканирование Windows]

Windows Vista

В меню [Пуск] выберите пункт [Панель управления] -> [Оборудование и звук] -> [Сканирование документа или изображения] в разделе [Сканеры и камеры].

Windows 7

В меню [Пуск] выберите [Все программы] -> [Факсы и сканирование Windows].

Отображение главного экрана компакт-диска

Если при установке компакт-диска не удастся отобразить его главный экран, выполните следующие операции.

- ※ Имя дисковода обозначается как "D:" в данном руководстве. Имена устройств чтения компакт-дисков могут быть разными в зависимости от используемого компьютера.

Windows 2000, XP

1. В меню [Пуск] выберите [Выполнить].
2. Введите "D:\Minst.exe", затем щелкните [ОК].

Windows Vista, 7

1. Введите "D:\Minst.exe" в поле [Поиск программ и файлов] (или [Начать поиск]) в меню [Пуск].
2. Нажмите на клавиатуре клавишу [Enter].

Как проверить версию системы Windows Vista/7

1

В меню [Пуск] выберите [Панель управления].

2

Отобразите [Система].

Windows Vista/Windows 7

Щелкните [Система и ее обслуживание] или [Система и безопасность] -> [Система].

3

Проверьте версию системы.

Для 32-разрядных версий

отобразится [32-разрядная операционная система].

Для 64-разрядных версий

отобразится [64-разрядная операционная система].

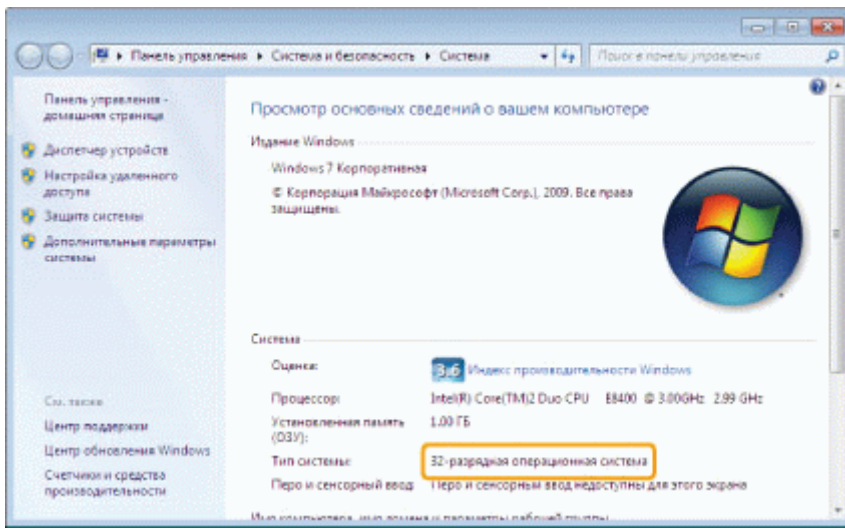

Заявления об ограничении ответственности

045S-05A

Информация в настоящем документе может быть изменена без уведомления.

КОРПОРАЦИЯ CANON INC. НЕ ДАЕТ НИКАКИХ ГАРАНТИЙ, ВЫРАЖЕННЫХ ИЛИ ПОДРАЗУМЕВАЕМЫХ, В ОТНОШЕНИИ ДАННОГО ПРОДУКТА ЗА ИСКЛЮЧЕНИЕМ ИЗЛОЖЕННЫХ В НАСТОЯЩЕМ ДОКУМЕНТЕ, ВКЛЮЧАЯ, БЕЗ ИСКЛЮЧЕНИЯ, ГАРАНТИИ РЫНОЧНОЙ И КОММЕРЧЕСКОЙ ПРИГОДНОСТИ, СООТВЕТСТВИЯ ОПРЕДЕЛЕННЫМ ЦЕЛЯМ ИСПОЛЬЗОВАНИЯ ИЛИ В СЛУЧАЕ НАРУШЕНИЯ УСЛОВИЙ КАКИХ-ЛИБО ЛИЦЕНЗИЙ. КОРПОРАЦИЯ CANON INC. НЕ ПРИНИМАЕТ НА СЕБЯ ОТВЕТСТВЕННОСТЬ ЗА ЛЮБОЙ ПРЯМОЙ, СЛУЧАЙНЫЙ ИЛИ КОСВЕННЫЙ УЩЕРБ ЛЮБОГО ХАРАКТЕРА, А ТАКЖЕ ЗА ПОТЕРИ И ЗАТРАТЫ, ВЫЗВАННЫЕ ИСПОЛЬЗОВАНИЕМ ДАННЫХ СВЕДЕНИЙ.

© Canon Inc., 2012. Все права защищены.

Никакая часть данной публикации не может воспроизводиться, передаваться, транслироваться и храниться в поисковой системе, а также не может переводиться на естественные или компьютерный языки в любом виде или любыми средствами: электронными, механическими, магнитными, оптическими, химическими, вручную или какими-либо иными, без предварительного письменного разрешения корпорации Canon.

Canon и логотип Canon являются зарегистрированными товарными знаками корпорации Canon Inc. в США и могут также быть товарными знаками или зарегистрированными товарными знаками в других странах.

Apple, Mac OS и Macintosh являются товарными знаками или зарегистрированными товарными знаками корпорации Apple Inc. в США и/или других странах.

Microsoft, Windows, Windows Vista, Windows Server и Internet Explorer являются товарными знаками или зарегистрированными товарными знаками корпорации Microsoft Corporation в США и/или других странах.

Все прочие наименования компаний и изделий являются зарегистрированными торговыми марками, торговыми марками или служебными марками соответствующих компаний.

Контактные данные

045S-05F

CANON INC.

30-2, Shimomaruko 3-chome, Ohta-ku, Tokyo 146-8501, Japan

CANON MARKETING JAPAN INC.

16-6, Konan 2-chome, Minato-ku, Tokyo 108-8011, Japan

CANON U.S.A., INC.

One Canon Plaza, Lake Success, NY 11042, U.S.A.

CANON EUROPA N.V.

Bovenkerkerweg, 59-61, 1185 XB Amstelveen, The Netherlands

CANON CHINA CO. LTD.

15F Jinbao Building No.89, Jinbao Street, Dongcheng District, Beijing 100005, PRC

CANON SINGAPORE PTE LTD

1 HarbourFront Avenue, #04-01 Keppel Bay Tower, Singapore 098632

CANON AUSTRALIA PTY LTD

1 Thomas Holt Drive, North Ryde, Sydney NSW 2113, Australia

Сайты CANON всех стран

<http://www.canon.com/>

В этой главе описано, как использовать электронное руководство пользователя.

После установки электронного руководства пользователя на компьютере можно в любое время просмотреть его содержимое, без необходимости использовать компакт-диск. См. "[Установка электронного руководства пользователя](#)".

В электронном руководстве пользователя предусмотрены инструменты поиска, позволяющие быстро найти нужную информацию и получить к ней доступ.

Чтобы найти нужную информацию

- **Поиск по категориям**

Необходимый раздел можно найти, щелкнув значок категории на начальной странице.

➤ "[Начальная страница](#)"

- **Поиск в оглавлении**

На странице содержания представлено оглавление. Щелкните содержание, которое нужно отобразить.

➤ "[Страница содержания](#)"

- **Функция поиска по всему тексту**

Данная функция предусматривает поиск по ключевым словам. Введите ключевое слово или фразу в поле ключевого слова/текста или в поисковое окно. Отображаются результаты поиска, соответствующие запросу. Эта функция поддерживает поиск с условием "И".

➤ "[Метод поиска](#)"

Как пользоваться электронным руководством пользователя

045S-05J

Перечисленные ниже ссылки содержат сведения о требованиях к системе, о порядке установки или удаления электронного руководства пользователя, а также о его использовании.

[Требования к системе](#)

[Установка электронного руководства пользователя](#)

[Удаление электронного руководства пользователя](#)

Электронное руководство пользователя можно просматривать из веб-обозревателя. Поддерживаемые (протестированные) веб-обозреватели:

Windows:

- Internet Explorer 6.0/7.0/8.0
- Firefox 2.x/3.x

Операционная система Mac OS:

- Safari 2.x/3.x
- Firefox 2.x/3.x

 **ПРИМЕЧАНИЕ****Сценарии Java**

Перед использованием электронного руководства пользователя включите в веб-обозревателе функцию сценариев Java.

Установка электронного руководства пользователя

045S-05L

Установите на компьютере электронное руководство пользователя с компакт-диска, который входит в комплект поставки аппарата. Выполните следующие действия:

1

Вставьте Компакт-диск «Multi-lingual User Manual CD» (Компакт-диск с руководством пользователя на нескольких языках) в дисковод компьютера.

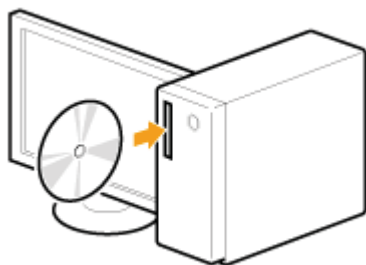

2

Выполните следующую процедуру.

- (1) Выберите язык.
- (2) Нажмите кнопку [Install] (Установить).

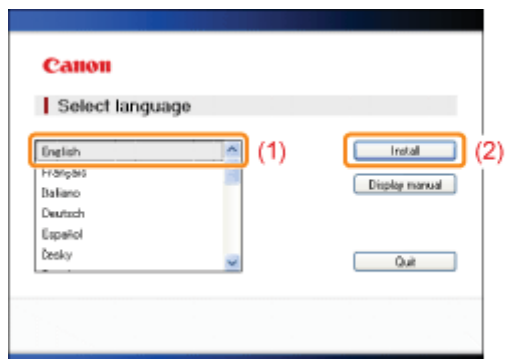

Начнется процесс установки.

Подождите, пока не исчезнет ниже приведенный экран. (Установка электронного руководства может занять много времени.)

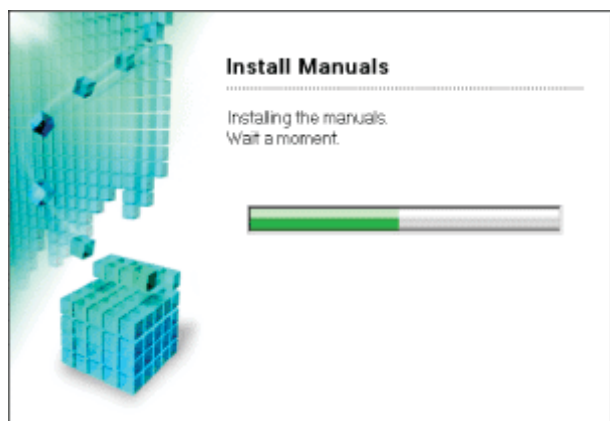

Запуск электронного руководства пользователя

Дважды щелкните [Электронное руководство пользователя MF3010] на рабочем столе.



Если появилось предупреждение о безопасности

В целях безопасности Internet Explorer не разрешает этому веб-узлу выполнение скриптов или элементов управления ActiveX, которые могут получить доступ к компьютеру. Щелкните здесь для выбора нужного действия...

Выполните следующую процедуру.

1. Щелкните информационную строку и выберите пункт [Allow Blocked Content] (Разрешить заблокированное содержимое) во всплывающем меню.

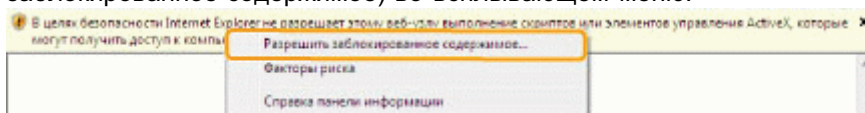

2. Щелкните [Да].

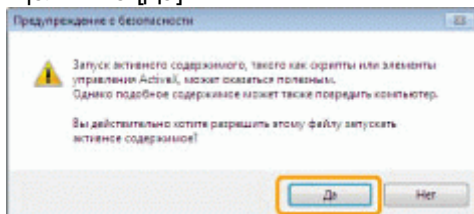

ПРИМЕЧАНИЕ

Просмотр электронного руководства пользователя непосредственно с компакт-диска

Электронное руководство пользователя можете просмотреть непосредственно с компакт-диска, не устанавливая на компьютер.

1. Вставьте Компакт-диск «Multi-lingual User Manual CD» (Компакт-диск с руководством пользователя на нескольких языках) в компьютер.
2. Выберите язык.
3. Щелкните [Display manual] (Показать руководство).

※ В зависимости от используемой операционной системы, появится сообщение о защите безопасности.
Разрешите отображать содержимое.

Удаление электронного руководства пользователя

045S-05R

Процесс удаления электронного руководства пользователя для восстановления исходных настроек компьютера (до установки руководства) называется удалением. При удалении электронного руководства пользователя в следующем месте удалите файл вручную.

- [Электронное руководство пользователя MF3010] папка в "C:\Documents and Settings\(\имя пользователя)\My Documents\Canon\MFP\Manuals".
 - [Электронное руководство пользователя MF3010] значок ярлыка на рабочем столе.
-

Вид экрана электронного руководства пользователя

045S-05S

В этом разделе описан вид экрана электронного руководства пользователя.

Исходная страница, появляющаяся по умолчанию при запуске электронного руководства пользователя, называется "Начальная". Страница, на которой отображается основное содержание, называется "Тематическая страница".

"Тематическую страницу" можно открыть, щелкнув "Содержание" в правой верхней части каждой страницы.

Поисковое окно появляется, когда в поле ключевого слова/текста в правом верхнем углу введено ключевое слово.

Вид экрана на каждой странице разный. Перечисленные ниже ссылки содержат подробные сведения.

[➤ Начальная страница](#)

[➤ Тематическая страница](#)

[➤ Страница содержания](#)

[➤ Метод поиска](#)

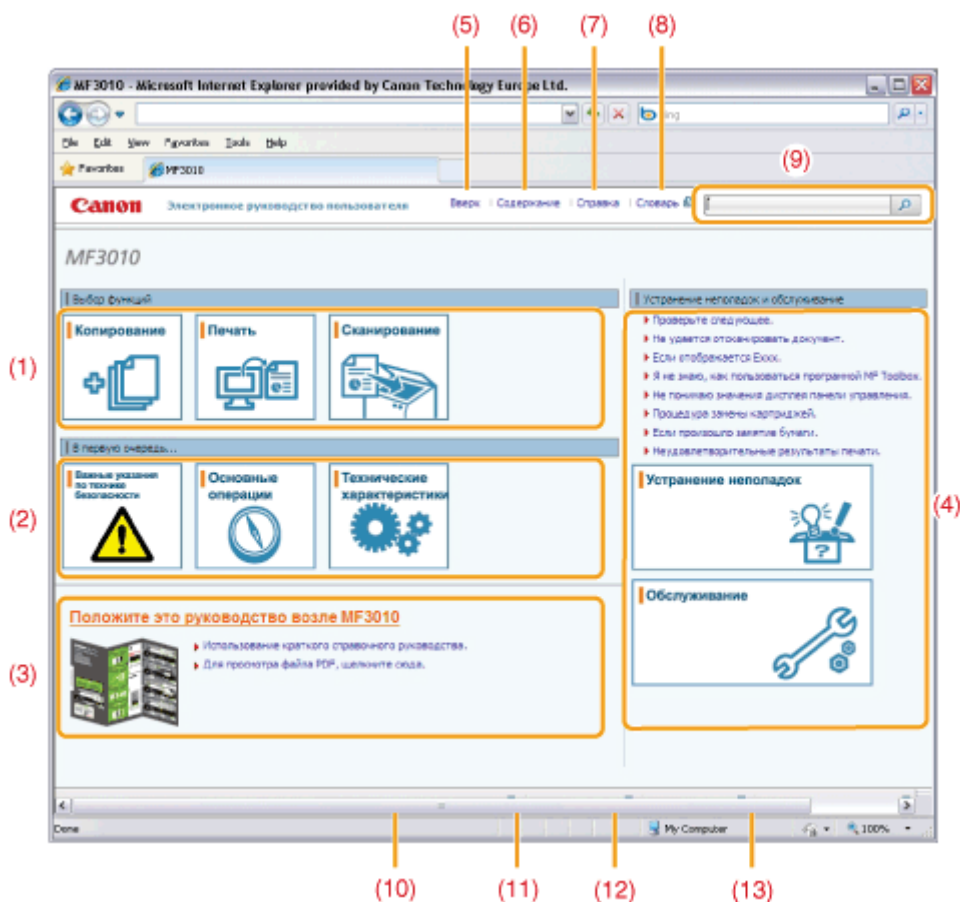

(1) Выбор функций

Ссылка на выбранное содержание, предоставляющее информацию об использовании функций аппарата.

(2) В первую очередь...

Ссылка на выбранное содержание, в котором описываются указания по технике безопасности, характеристики аппарата, порядок настройки параметров и указания по его эффективному использованию (например, о загрузке бумаги и спящем режиме).

(3) Положите это руководство возле MF3010

Щелкните для просмотра Использование краткого справочного руководства.

(4) Устранение неполадок и обслуживание

Ссылка на выбранное содержание, описывающее порядок устранения неполадок и обслуживания аппарата.

(5) [Top] (Начальная)

Возврат на начальную страницу.

(6) [Contents] (Содержание)

Ссылка на страницу содержания с оглавлением.

(7) [Help] (Справка)

Советы по эффективному использованию электронного руководства пользователя.

(8) [Glossary] (Глоссарий)

Отображение глоссария терминов, используемых в настоящем электронном руководстве пользователя.

(9) [Enter keyword(s) here] (Ведите ключевые слова)

Введите ключевое слово в данном поле, затем щелкните [🔍]. Появится поисковое окно. Более подробные сведения представлены в "Метод поиска".

(10) [Disclaimer] (Заявление об ограничении ответственности)

Отображение заявлений об ограничении ответственности.

(11) [Copyright] (Авторское право)

Отображение информации об авторском праве.

(12) [Trademarks] (Товарные знаки)

Отображение товарных знаков.

(13) [Office Locations] (Адреса представительств)

Отображение контактной информации для запросов.

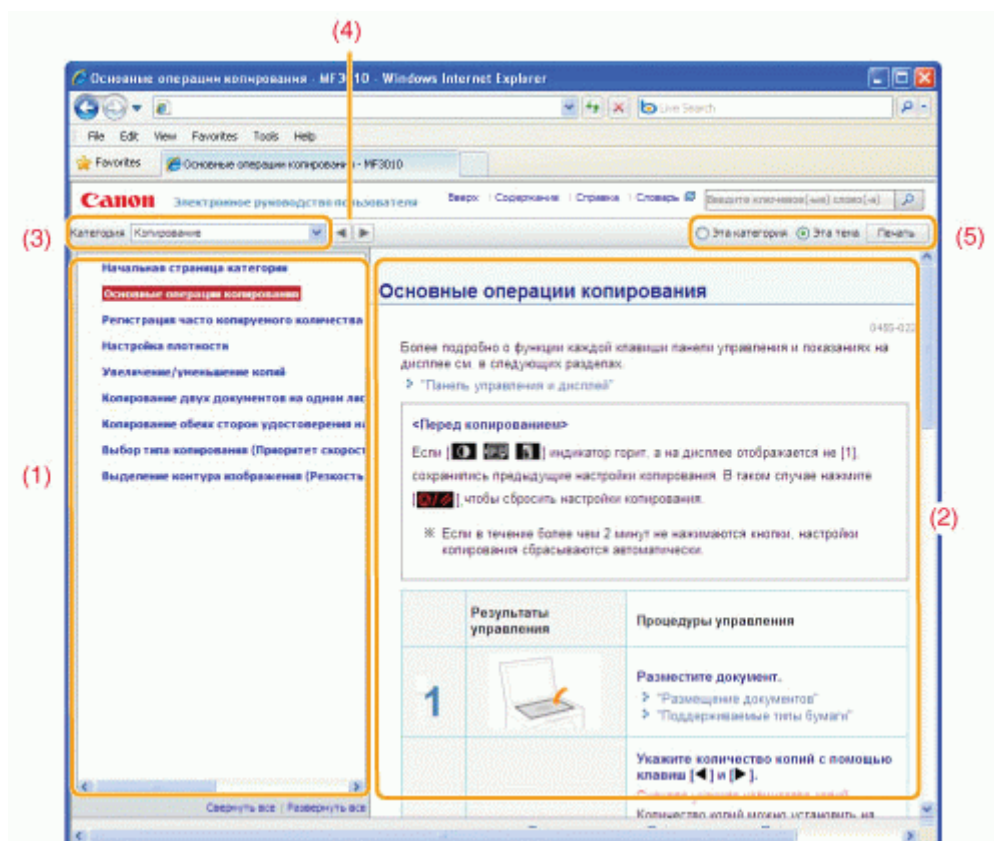

(1) Содержание категории

Отображение содержания выбранной категории. Щелкните содержание, которое хотите просмотреть в левом столбце. Полностью раздел отображается в правом столбце (тематическая страница). Щелкните [⊕], чтобы развернуть выбранное содержание, или [⊖], чтобы его свернуть.

(2) Тематическая страница

Отображение полного раздела выбранного содержания.

(3) Меню [Category] (Категория)

Выберите различные категории из раскрывающегося меню.

(4) [⏪ ⏩]

Щелкните, чтобы перейти к предыдущей или следующей категории.

(5) [Print] (Печать)

Щелкните, чтобы печатать выбранное содержание.

Выберите один из следующих вариантов:

[This category] (Эта категория)	Печатать полное содержание текущей категории.
[This topic] (Эта тема)	Печатать только содержание, отображенное на тематической странице.

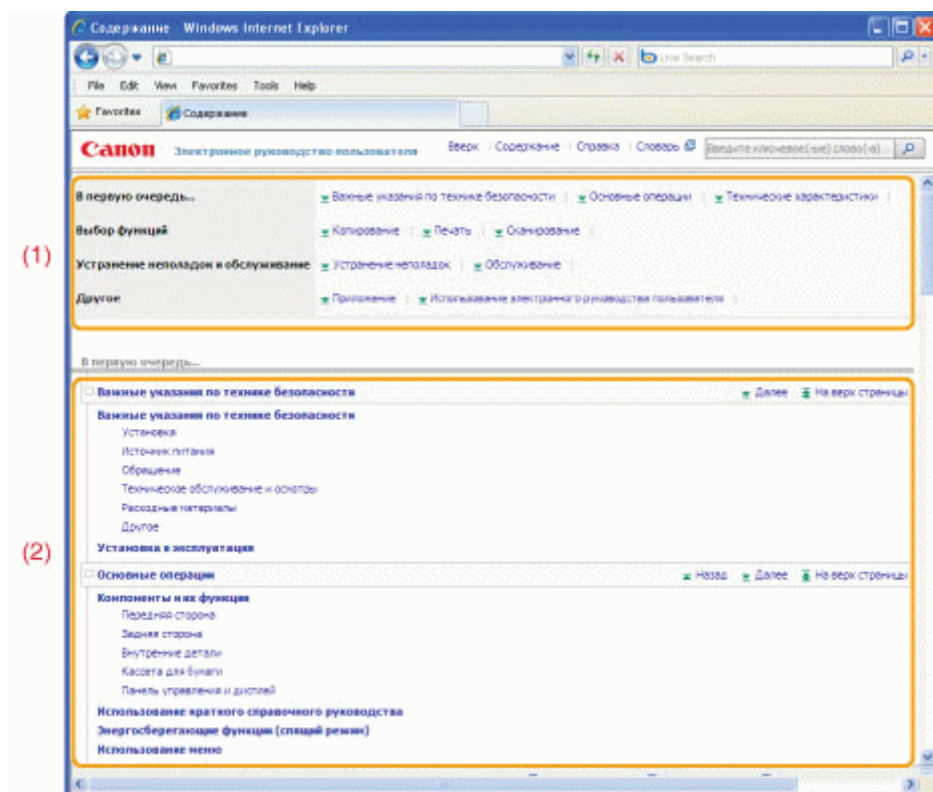

(1) Категории

Отображение категорий настоящего электронного руководства пользователя. Щелкните категорию, чтобы посмотреть более подробно.

(2) Все содержание

Отображение всех категорий и разделов настоящего электронного руководства пользователя. Щелкните категорию или раздел, чтобы посмотреть более подробно.

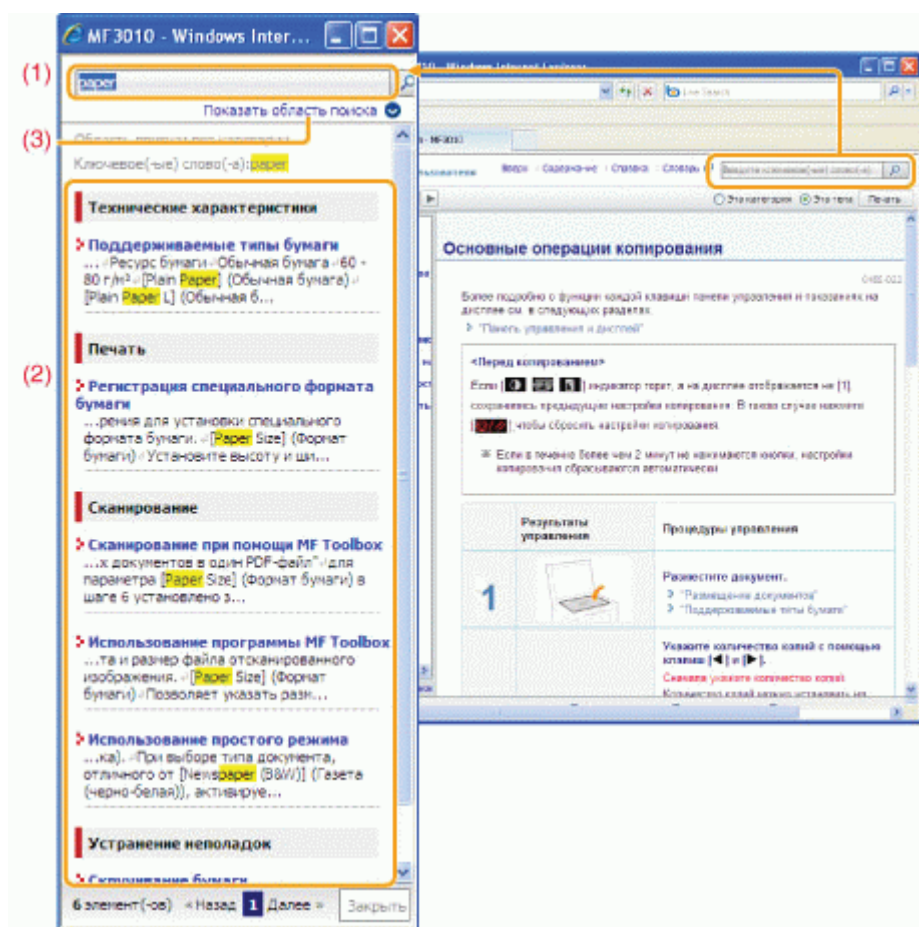

(1) [Enter keyword(s) here] (Введите ключевые слова)

Введите ключевое слово в поле ключевого слова/текста, расположенное в правом верхнем углу "Начальной" или "Тематической страницы", затем щелкните [🔍]. Появится поисковое окно.

Ввести запрос можно и в поисковом окне. Кроме того, можно ввести несколько поисковых слов, отделив одно от другого пробелом.

Пример: "Тонер сообщение" (если требуется отобразить страницы, на которых встречаются слова "тонер" и "сообщение")

(2) Результат поиска

Отображение результатов поиска. Щелкните [>>Next] (>>Далее), [<<Prev] (<<Назад) или номер страницы в нижней части страницы, чтобы перемещаться по результатам поиска, если поиск дал более 10 результатов.

(3) [Show search scope] (Показать область поиска)

Щелкните, чтобы указать область поиска и установить флажок для категории, которую нужно найти.

Символы, используемые в данном Руководстве

Далее приводится список предупреждений и предостережений, используемых в настоящем электронном руководстве пользователя, для пояснения ограничений при обращении с принтером, мер предосторожности и указаний, которые необходимо соблюдать в целях безопасной эксплуатации.

ОСТОРОЖНО

Содержит предупреждение об операциях, которые в случае неправильного выполнения могут привести к травме или гибели людей. Для безопасной эксплуатации аппарата всегда обращайтесь внимание на эти предупреждения.

ВНИМАНИЕ

Содержит предупреждение об операциях, которые в случае неправильного выполнения могут привести к травмам людей. Для безопасной эксплуатации аппарата всегда обращайтесь внимание на эти предупреждения.

ВАЖНО

Содержит требования по эксплуатации и ограничения. Внимательно ознакомьтесь с этими положениями в целях надлежащей эксплуатации аппарата и во избежание повреждения аппарата или имущества.

ПРИМЕЧАНИЕ

Содержит разъяснение операции или дополнительные сведения о ней. Настоятельно рекомендуется прочесть эти примечания.



Указывает на операцию, выполнение которой запрещено. Внимательно прочитайте приведенное ниже и ни в коем случае не выполняйте описанные действия.

Клавиши и кнопки, используемые в данном руководстве

В электронном руководстве пользователя используются следующие клавиши и кнопки:

Тип	Стиль обозначения, используемый в данном руководстве	Пример
Клавиши панели управления	[Значок клавиши]	[]
Кнопки на дисплее компьютера и т.д.	[Название кнопки и т.д.]	[Preferences] (Настройки)

Вид экрана электронного руководства пользователя

Вид экрана электронного руководства пользователя установлен заранее. Может варьироваться в зависимости от используемой операционной системы.

※ Функции драйвера или программного обеспечения могут быть изменены в связи с обновлением.

Сокращения, используемые в электронном руководстве пользователя

Сокращенные названия операционных систем

В данном электронном руководстве пользователя используются следующие сокращенные названия операционных систем:

Microsoft Windows 2000	Windows 2000
Microsoft Windows XP	Windows XP
операционная система Microsoft Windows Vista	Windows Vista
операционная система Microsoft Windows 7	Windows 7
Microsoft Windows Server 2003	Windows Server 2003
Microsoft Windows Server 2008	Windows Server 2008
ОС Microsoft Windows	Windows
