

S.C. "VALDCONGRUP" S.R.L.

C/f: 100960000374

Email: valdcongrup@gmail.com

Tel: 0 22 428393; 0 78 664664

Fax: 0 22 428062

Adresa: str. Uzinelor 171/2, Chișinău, Republica Moldova



PROPUNERE FINANCIARĂ

Obiectul Achiziției: **Lucrări de izolare termică a fațadelor la IET Grădinița de Copii Nr.3 din or. Ștefan Vodă**

Autoritatea contractantă: **Primăria or.Ștefan Vodă**

Operator Economic: **VALDCONGRUP S.R.L.**

S.C. "VALDCONGRUP" S.R.L.

C/f: 100960000374

Email: valdcongrup@gmail.com

Tel: 0 22 428393; 0 78 664664

Fax: 0 22 428062

Adresa: str. Uzinelor 171/2, Chişinău, Republica Moldova



Anexa nr. 7

la Documentația standard nr. ocds-b3wdp1-MD-1730454075572
din "1" Noiembrie 2024

CERERE DE PARTICIPARE

Către **Primăria or.Ștefan Vodă**

R. MOLDOVA, r-nul Ștefan Vodă, or.Ștefan Vodă, Ștefan cel Mare nr.31

(denumirea autorității contractante și adresa completă)

Stimați domni,

Ca urmare a anunțului/invitației de participare/de preselecție apărut în Buletinul achizițiilor publice și/sau Jurnalul Oficial al Uniunii Europene, nr. ocds-b3wdp1-MD-1730454075572 din

1 nov. 2024

(ziua/luna/anul)

, privind aplicarea procedurii pentru atribuirea contractului

Lucrări de izolare termică a fațadelor la IET Grădinița de Copii Nr.3 din or. Ștefan Vodă

(denumirea contractului de achiziție publică)

noi VALDCONGRUP S.R.L., am luat cunoștință de condițiile și de cerințele expuse în
(denumirea/numele ofertantului/candidatului)

documentația de atribuire și ne exprimăm, prin prezenta, interesul de a participa, în calitate de ofertant/candidat, neavând obiecții la documentația de atribuire.

Data completării **21 noiembrie 2024**

Cu stimă,

Ofertant/candidat
VALDCONGRUP S.R.L.
(semnătura autorizată)

S.C. "VALDCONGRUP" S.R.L.

C/f: 1009600000374

Email: valdcongrup@gmail.com

Tel: 0 22 428393; 0 78 664664

Fax: 0 22 428062

Adresa: str. Uzinelor 171/2, Chișinău, Republica Moldova



Anexa nr.

la Documentația standard nr. ocds-b3wdp1-MD-1730454075572
din "1" Noiembrie 2024

PROPUNEREA FINANCIARĂ

Către

Primăria or.Ștefan Vodă

R. MOLDOVA, r-nul Ștefan Vodă, or.Ștefan Vodă, Ștefan cel Mare nr.31

(dinumirea autorității contractante și adresa completă)

Stimați domni,

1. Examinînd documentația standard pentru elaborarea și prezentarea ofertei, subsemnatul,

ȚURCAN Denis

reprezentanți ai ofertantului **VALDCONGRUP S.R.L.**

(nume, prenume)

(denumirea, numele ofertantului)

conformitate cu prevederile și cerințele cuprinse în documentația menționată, să executăm:

Lucrări de izolare termică a fațadelor la IET Grădinița de Copii Nr.3 din or. Ștefan Vodă

(denumirea lucrării)

pentru suma fără TVA de:

3 843 758 lei

(trei milioane opt sute patruzeci și trei mii șapte sute cincizeci și opt lei , zero bani)

(suma în litere și în cifre)

la care se adaugă taxa pe valoarea adăugată în cuantum de:

768 752 lei

(șapte sute șasezeci și opt mii șapte sute cincizeci și doi lei , zero bani)

(suma în litere și în cifre)

Total suma ofertei inclusiv TVA:

4 612 510 lei

(patru milioane șase sute douăsprezece mii cinci sute zece lei , zero bani)

(suma în litere și în cifre)

2. Ne angajăm ca, în cazul în care oferta noastră este stabilită câștigătoare, să începem lucrările cât mai curînd posibil după primirea dispoziției de începere și să terminăm lucrările în conformitate cu graficul de execuție anexate în **5 (cinci) luni** calendaristice.

3. Ne angajăm să menținem această ofertă valabilă pentru o durată indicată în declarația de valabilitate a ofertei (**Anexa nr.8**).

4. Pînă la încheierea, semnarea contractului de achiziție publică această ofertă, împreună cu comunicarea transmisă de dumneavoastră, prin care oferta noastră este stabilită câștigătoare, vor constitui un contract angajat între noi.

5. Am înțeles și consimțim ca, în cazul în care oferta noastră este stabilită ca fiind câștigătoare, să constituim garanția de bună executare în conformitate cu prevederile din documentația standard pentru elaborarea și prezentarea ofertei

6. Înțelegem că nu sînteți obligați să acceptați oferta cu cel mai scăzut preț sau orice altă ofertă pe care o puteți primi.

Data: **21 noiembrie 2024**

ȚURCAN Denis

Director

VALDCONGRUP S.R.L.

(denumirea/numele ofertantului)

,în calitate de

,legal autorizat să semnez oferta pentru și în numele

MSign

(semnătura)

MSign

S.C. "VALDCONGRUP" S.R.L.

C/f: 100960000374

Email: valdcongrup@gmail.com

Tel: 0 22 428393; 0 78 664664

Fax: 0 22 428062

Adresa: str. Uzinelor 171/2, Chișinău, Republica Moldova



ANEXĂ LA PROPUNEREA FINANCIARĂ

1. Valoarea maximă a lucrărilor executate de subantreprenor _____ **0,00%**
(% din prețul total oferat).
2. Garanția de bună execuție va fi constituită sub formă de **rețineri bancare** în cuantum de
_____ **10%** _____ (din prețul total oferat)
și constituie _____ **461 251 lei** _____
3. Perioada de garanție pentru lucrările executate _____ **5 Ani** _____
4. Perioada de mobilizare (durata de la data primirii dispoziției de începere a lucrărilor până la data începerii execuției) _____ **3** _____ zile calendaristice.
5. Termenul pentru emiterea dispoziției de începere a lucrărilor (de la data semnării contractului)
_____ **3** _____ zile calendaristice.

Data completării: _____ **21 noiembrie 2024**

Semnat: _____ **MSign**
_____ (semnătura)

Nume: _____ **ȚURCAN Denis**

MSign

Funcția în cadrul firmei: _____ **Director**

Denumirea firmei și sigiliu: _____ **VALDCONGRUP S.R.L.**

S.C. "VALDCONGRUP" S.R.L.

C/f: 1009600000374

Email: valdcongrup@gmail.com

Tel: 0 22 428393; 0 78 664664

Fax: 0 22 428062

Adresa: str. Uzinelor 171/2, Chişinău, Republica Moldova



Anexa nr. 8

la Documentația standard nr. ocds-b3wdp1-MD-1730454075572
din "1" Noiembrie 2024

DECLARAȚIE privind valabilitatea ofertei

Către **Primăria or.Ștefan Vodă**

R. MOLDOVA, r-nul Ștefan Vodă, or.Ștefan Vodă, Stefan cel Mare nr.31

(denumirea autorității contractante și adresa completă)

Stimați domni,

Ne angajăm să menținem oferta valabilă, **privind achiziționarea**

Lucrări de izolare termică a fațadelor la IET Grădinița de Copii Nr.3 din or. Ștefan Vodă

(se indică obiectul achiziției)

prin procedura de achiziție Licitație deschisă pentru o durată de

(tipul procedurii de achiziției)

60 (șasezeci) zile

(durata în litere și cifre),

zile, respectiv până la data de

21 ianuarie 2025

(ziua/luna/anul)

și ea va rămâne obligatorie pentru noi și poate fi acceptată oricând înainte de expirarea perioadei de valabilitate.

Data completării

21 noiembrie 2024

Cu stimă,

Ofertant/candidat

VALDCONGRUP S.R.L.

(semnătura autorizată)

GRAFIC DE EXECUȚIE A LUCRĂRILOR

Lucrări de izolare termică a fațadelor la IET Grădinița de Copii Nr.3 din or. Ștefan Vodă

(denumirea lucrărilor)

Nr. d/o	Nr. Deviz	Grupa de obiecte/denumirea obiectului	Anul 2024-2025																								
			I Lună				II Lună				III Lună				IV Lună				V Lună				VI Lună				
			1	2	3	4	1	2	3	4	1	2	3	4	1	2	3	4	1	2	3	4	1	2	3	4	
		Organizare de santier																									
1		Lucrări de izolare termică a fațadelor la IET Grădinița de Copii Nr.3 din or. Ștefan Vodă																									

Termenul de îndeplinire a lucrărilor: 5 (cinci) luni din momentul emiterii dispoziției de începere a lucrărilor

Semnat: _____
MSign
(semnătura)

Nume: TURCAN Denis

MSign

Funcția în cadrul întreprinderii: Director

Denumirea firmei și sigiliu: VALDCONGRUP S.R.L.

NOTĂ: "Valdcongrup" SRL va începe executarea lucrărilor din momentul înregistrării contractului de antrepriză la Trezoreria Regională, conform art. 70, alin. (10) din LP131/15

EXPERIENȚĂ SIMILARĂ

1. Denumirea și obiectul contractului:

Sporirea eficienței energetice a clădirii Liceului Teoretic "Mihai Eminescui" din mun. Ungheni

2. Numărul și data contractului:

Nr. 3/CEE/001/1 din 04 noiembrie 2020

3. Denumirea/numele beneficiarului

Agenția de Dezvoltare Regională Centru

4. Adresa beneficiarului:

or. Ialoveni, str. Alexandru cel Bun, 33

5. Țara:

Republica Moldova

6. Calitatea în care a participat la îndeplinirea contractului:

antreprenorul

antreprenor asociat

subantreprenor

7. Valoarea contractului:	Exprimată în moneda în care s-a încheiat contractul (lei) (fără TVA)	Exprimată în echivalent dolari SUA
a) inițială (la data semnării contractului)	47 566 651,00	2 613 552,25
b) finală (la data finalizării contractului)	61 119 965,66	3 358 239,87

8. Dacă au fost litigii privind îndeplinirea contractului, natura acestora și modul lor de soluționare:

Nu au fost

9. Perioada de execuție a lucrării (luni):

a) Contractată:

12 Luni

b) Efectiv realizată:

24 Luni

c) Motivul de decalare a termenului contractului (dacă este cazul), care va fi susținut pe baza de acte adiționale încheiate cu beneficiarul:

Lucrări suplimentare

10. Numărul și data procesului-verbal de recepție la terminarea lucrărilor:

Nr.04/11 din 04 noiembrie 2022

11. Principalele remedieri și completări care au fost înscrise în procesul verbal:

Nu au fost

12. Alte aspecte relevante prin care ofertantul își susține experiența similară, cu referire în mod special la suprafețe sau volumele fizice ale principalelor capacități și categorii de lucrări prevăzute în contract: nu sunt

Nume:

Denis ȚURCAN

Funcția în cadrul companiei:

Director

Semnat

MSign

Denumirea firmei și sigiliu

VALDCONGRUP S.R.L.

MSign



CONTRACT DE ANTREPRIZĂ Nr. 3/CEE/001/1

privind achiziționarea și contractarea lucrărilor pentru implementarea proiectului „Sporirea eficienței energetice a clădirii Liceului Teoretic „Mihai Eminescu” din m. Ungheni

SECȚIUNEA 1

CLAUZELE CONTRACTUALE

FINANȚAT DE: UNIUNEA EUROPEANĂ

PROIECTUL: MSPL/GIZ/L/CEE/001

CONTRACTUL: nr. 3/CEE/001/1 din 04 11 2020

CUPRINS

PĂRȚILE

PREVEDERI PRELIMINARE

- ART.1 Reguli de interpretare
- ART.2 Legea și limba contractului
- ART.3 Înștiințări și comunicări scrise
- ART.4 Documentele contractului

CAPITOLUL I – OBIECT, DURATĂ, PLĂȚI, SUBCONTRACTAREA

- ART.5 Obiectul contractului
- ART.6 Perioada de executare
- ART.7 Valoarea lucrărilor și modalitățile de plată
- ART.8 Ajustarea valorii contractului
- ART.9 Antreprenorul general și subantreprenorii

CAPITOLUL II – DREPTURILE ȘI OBLIGAȚIILE PĂRȚILOR

- ART.10 Drepturile și obligațiile Antreprenorului
- ART.11 Documentația de execuție
- ART.12 Drepturi și obligații ale Autorității Contractante și ale Beneficiarului
- ART. 13 Drepturile și obligațiile reprezentanților Departamentului de construcție GIZ

CAPITOLUL III – MATERIALELE ȘI EXECUȚIA LUCRĂRILOR PROPRIU – ZISE

- ART.14 Materialele și execuția lucrărilor propriu – zise
- ART.15 Recepția lucrărilor
- ART.16 Remedierea defectelor

CAPITOLUL IV - ASIGURĂRI ȘI GARANȚII

- ART.17 Garanția de bună execuție
- ART.18 Garanția de returnare a avansului
- ART.19 Asigurări

CAPITOLUL V – RĂSPUNDEREA PĂRȚILOR

- ART.20 Răspunderea părților

CAPITOLUL VI – MODIFICAREA CONTRACTULUI. REZILIEREA CONTRACTULUI. LITIGII

- ART.21 Aprobarea și modificarea contractului
- ART.22 Rezilierea contractului
- ART.23 Litigiile

CLAUZE FINALE



PĂRȚILE CONTRACTANTE

Acest contract este încheiat între:

1. **Agencia de Dezvoltare Regională Centru**, adresa: MD-6801, or. Ialoveni, str. Alexandru cel Bun, 33, în calitate de **Autoritate Contractantă** (denumită în continuare "Autoritate Contractantă");
2. Consiliul raional Ungheni, adresa: MD-3600, m. Ungheni, str. Națională, 11 în calitate de **Beneficiar**, pe de-o parte,

și

3. **Asociere SC Valdcongrup SRL & SC Aria-Grup SRL & SC Uralis SRL** adresa: m. Chișinău, str. Uzinelor, 171/2 în calitate de **Contractant / Antreprenor**, (denumit în continuare "Contractantul") pe de altă parte.

PREVEDERI PRELIMINARE

ART.1

Reguli de interpretare

- 1.1. Titlurile articolelor și capitolelor nu influențează modul de interpretare a contractului.
- 1.2. Unde contextul permite asta, cuvintele semnificând singularul trebuie considerate că includ și pluralul și vice-versa iar cuvintele semnificând genul masculin trebuie considerate că includ femininul și viceversa.
- 1.3. În tot cuprinsul condițiilor generale cuvântul "Antreprenor general" este echivalent cu termenul de "Contractant".

ART.2

Legea și limba contractului

- 2.1 Legea contractului este legea Autorității Contractante, respectiv legislația Republicii Moldova.
- 2.2. Oferta și documentele contractuale, toată corespondența legată de ele, orice documente remise Autorității Contractante în executarea contractului trebuie făcute în limba română, dacă părțile nu convin altfel.

ART.3

Înștiințări și comunicări scrise

- 3.1. Comunicările între Autoritatea Contractantă și contractant pe de alta parte, se fac în scris și trebuie trimise prin poștă, e-mail, fax sau livrare personală, la adresele corespunzătoare desemnate de părți, în acest scop.

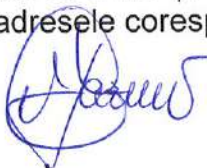

ART.4

Documentele contractului

- 4.1. Următoarele documente sunt considerate parte a acestui contract, în următoarea ordine de precedență:
- a) Contractul;
 - b) Specificațiile Tehnice;
 - c) Documentația de proiectare (proiectul tehnic, părțile scrise și desenate);
 - d) Lista de cantități completată cu prețuri;
 - e) Oferta și toate anexele acesteia;
 - f) Acordul de Asociere în cazul în care Contractantul este un Consorțiu;
 - g) Acordurile de subcontractare, după caz;
 - h) Orice alte documente formând parte a contractului, identificate de părți.
- 4.2. Acordurile adiționale și memorandumurile prevalează asupra documentelor pe care acestea le modifică.

CAPITOLUL I – OBIECT, DURATĂ, PLĂȚI, SUBCONTRACTAREA

ART.5

Obiectul contractului

- 5.1. Antreprenorul se obligă să execute lucrările pentru **„Sporirea eficienței energetice a clădirii Liceului Teoretic „Mihai Eminescu” din m. Ungheni**, în conformitate cu prevederile proiectului tehnic, cu detaliile de execuție, precum și normativele, standardele și prescripțiile tehnice în vigoare.

ART.6

Perioada de execuție

- 6.1 Durata de execuție a lucrărilor contractate este de **(12) luni calendaristice** din momentul primirii ordinului de începere a execuției și a predării șantierului pentru începerea lucrărilor.
- 6.2 Termenul de execuție poate fi prelungit sau suspendat dacă întârzierea executării lucrărilor se datorează unor cauze:
- a) generate de Autoritatea Contractantă, Beneficiar sau altă autoritate publică de stat;
 - b) datorită unor greve organizate de federația sindicatelor de ramură la nivel național și recunoscute ca legale prin justiție ale personalului Antreprenorului general sau ca urmare a unor evenimente similare desfășurate la un operator economic care este un furnizor, subantreprenor al Antreprenorului general;
 - c) datorită forței majore sau altei situații extreme neimputabile și imprevizibile pentru Antreprenorul general, inclusiv datorită calamităților naturale recunoscute de autoritatea legală
 - d) influenței factorilor climatici care împiedică respectarea în execuție a normelor și reglementărilor tehnice în vigoare și a prevederilor caietelor de sarcini.



6.3 Conform dispoziției scrise a Autorității Contractante, Antreprenorul general va sista execuția lucrărilor sau a unor părți ale acestora pe o durată și în modul în care Autoritatea Contractantă consideră necesar. Pe timpul suspendării, Antreprenorul general va proteja și conserva lucrările în mod corespunzător, așa cum va dispune Autoritatea Contractantă.

6.4 În cazul suspendării execuției lucrărilor din motive ce nu-i pot fi imputate, Antreprenorul va informa Autoritatea Contractantă, inclusiv despre reluarea acestora.

ART.7

Valoarea lucrărilor și modalitățile de plată

- 7.1. Suma totală a prezentului Contract, constituie valoarea maximă a lucrărilor pentru „**Sporirea eficienței energetice a clădirii Liceului Teoretic „Mihai Eminescu” din m. Ungheni**, respectiv **47.566.651,00** (Patruzeci și șapte milioane cinci sute șazeci și șase mii șase sute cincizeci și unu lei, 00 bani) MDL cu TVA în cotă 0 (zero). Suma indicată va fi achitată din mai multe surse de finanțare, conform Anexei nr.1 la prezentul Contract;
- 7.2. Prețul lucrărilor executate conform prezentului Contract este stabilit și se va efectua în lei moldovenești. Această sumă devine exigibilă conform prevederilor Contractului la datele și în modalitățile prevăzute în contract.
- 7.3. Prețul include instalarea echipamentelor în conformitate cu documentația tehnică, pornirea, testarea (încercările, măsurările, obținerea actelor de dare în exploatare, corespundere, etc.), conectarea la rețelele inginerești edilitare (apă, electricitate, termoficare), precum și instruirea personalului desemnat de către beneficiar ca operatori.
- 7.4. În scopul organizării proceselor tehnologice și procurării de materiale și utilaj, Autoritatea contractantă la solicitarea Antreprenorului General va achita în avans 15 % din valoarea totală a contractului, din sursele GIZ, în termen de 30 zile calendaristice, din momentul semnării acestuia. Stingerea avansului va fi efectuată din facturile prezentate spre plată pentru sursa de finanțare GIZ.
- 7.5. Restul sumei se va achita în limitele alocațiilor anuale, eșalonat, în termen de 30 zile bancare de la data semnării proceselor verbale de executare a lucrărilor și actelor de recepție.
- 7.6. Plata facturii finale se va face imediat după verificarea și acceptarea situației de plată definitive de către Autoritatea Contractantă. Dacă verificarea se prelungește din diferite motive, dar în special datorită unor eventuale litigii, contravaloarea lucrărilor care nu sunt în litigiu va fi plătită imediat.
- 7.7. Contractul nu va fi considerat terminat până când procesul-verbal de recepție finală nu va fi semnat de comisia de recepție, care confirmă că lucrările au fost executate conform contractului.
- 7.8. Recepția finală va fi efectuată în termenii prevăzuți de lege după semnarea procesului verbal la terminarea lucrărilor și înlăturarea tuturor obiecțiilor constatate în acesta.

ART.8

Ajustarea valorii contractului

- 8.1. În cazurile în care se impun modificări la valoarea contractului prin majorarea sau reducerea acesteia, părțile se vor conforma prevederilor Manualului de proceduri privind achizițiile publice, managementul financiar și al contractelor, transferul de proprietate în cadrul proiectelor cu finanțare GIZ Moldova care reglementează modalitățile de ajustare a valorii contractelor..



ART.9

Antreprenorul general și subantreprenorii

- 9.1. Antreprenorul general este obligat să execute toate lucrările prevăzute în contract, în termenele stabilite prin graficul general de realizare a lucrărilor și graficul de execuție și la o calitate corespunzătoare prevederilor actelor normative în vigoare și prezentului contract.
- 9.2. În cazul în care părți din lucrarea ce se contactează se execută în subantrepriză, Antreprenorul general trebuie să prezinte, cu ocazia ofertării, lista subantreprenorilor de specialitate și lucrările pe care aceștia le vor executa.
- 9.3. Sub-contractanții trebuie să satisfacă criteriile de eligibilitate aplicabile pentru adjudecarea contractului.
- 9.4. Pe parcursul execuției lucrărilor, Antreprenorul general este obligat să comunice către Autoritatea Contractantă datele de recunoaștere ale subantreprenorilor de specialitate.
- 9.5. Antreprenorul general are obligația să stabilească toate relațiile care reglementează raporturile cu subantreprenorii de specialitate și este răspunzător față de Autoritatea Contractantă pentru respectarea de către subantreprenorii de specialitate a prevederilor și obligațiilor legale și profesionale.
- 9.6. Modificarea subcontractorilor se face doar cu acceptul Autorității Contractante.

CAPITOLUL II – DREPTURILE ȘI OBLIGAȚIILE PĂRȚILOR

ART.10

Drepturile și obligațiile Antreprenorului

- 10.1. Antreprenorul general are obligația să execute lucrarea, în termenele stabilite în contract, pe proprie răspundere. Pentru aceasta el este obligat să respecte proiectul, documentația de execuție și prevederile actelor normative în vigoare în construcții. De asemenea, are obligația de a conduce execuția lucrării contractate și de a veghea asupra menținerii ordinii la locul unde se desfășoară activitatea.
- 10.2. Antreprenorul general va executa și va întreține toate lucrările, va asigura forța de muncă, materialele, utilajele de construcții și obiectele cu caracter provizoriu pentru executarea lucrărilor. Acesta își asumă întreaga responsabilitate pentru toate operațiunile executate pe șantier și pentru procedeele de execuție utilizate.
- 10.3. Antreprenorul general garantează că, la data recepției, lucrarea executată are calitățile stipulate în contract, corespunde reglementărilor tehnice în vigoare și nu este afectată de vicii care ar diminua sau chiar anula valoarea sau posibilitatea de utilizare, conform condițiilor normale de folosire sau a celor explicate în contract. La lucrările la care se fac încercări, se consideră calitatea probei îndeplinită atâta timp cit rezultatele se înscriu în limitele admise prin reglementările tehnice în vigoare.
- 10.4. Antreprenorul general, prin adjudecarea ofertei în favoarea sa, se angajează să constituie garanția de bună execuție a contractului în condițiile stipulate la art. 16.

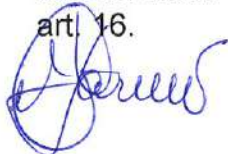

- 10.5. În cazul în care în timpul executării lucrărilor, pe amplasamente se descoperă valori istorice, artistice sau științifice, Antreprenorul general este obligat să oprească execuția lucrărilor în zona respectivă și să comunice Beneficiarului și Autorității Contractante, organelor de poliție sau organelor competente acest fapt.
- 10.6. În timpul desfășurării lucrărilor, Antreprenorul general are obligația să mențină căile de acces libere, să retragă utilajele, să îndepărteze surplusurile de materiale, deșeuri și lucrări provizorii de orice fel, care nu sunt necesare, iar la terminarea lucrărilor, Antreprenorul general va evacua de pe șantier toate utilajele de construcție, surplusurile de materiale, deșeurile și lucrările provizorii.
- 10.7. Antreprenorul general trebuie să obțină, pe propria cheltuială, toate avizele și aprobările și să plătească toate taxele necesare legate de execuția lucrărilor, precum și pentru bunuri sau drepturi afectate sau care pot fi afectate de execuția lucrărilor, sume a căror contravaloare va fi restituită Antreprenorului de către Autoritatea contractantă.
- 10.8. Antreprenorul general are obligația de a comunica Autorității Contractante și Beneficiarului numele dirigintelui/diriginților) de șantier atestat/atestați tehnico-profesional care va/vor dirija execuția lucrărilor și va/vor verifica calitatea lor din partea sa.
- 10.9. Pentru verificarea trasării de către Beneficiar sau autorul de proiect, Antreprenorul general este obligat să protejeze și să păstreze toate reperele, bornele sau alte obiecte folosite la trasarea lucrărilor.
- 10.10. Ridicările de teren, trasările și cotele de nivel, precum și alte documente puse la dispoziția Antreprenorului general de către Beneficiar și Autoritatea contractantă pentru executarea contractului sunt hotărâtoare. Antreprenorul general este obligat să verifice documentele primite și să înștiințeze Beneficiarul și Autoritatea Contractantă cu privire la erorile și inexactitățile constatate sau presupuse.
- 10.11. Antreprenorul general este îndreptățit la plata contravalorii lucrărilor executate în conformitate cu prevederile art. 6.
- 10.12. În cazul în care Antreprenorul solicită modificarea personalului cheie acest fapt va fi posibil doar cu aprobarea Autorității Contractante și a finanțatorului, respectând cerințele inițiale de calificare din documentația de licitație.

ART.11

Documentația de execuție

- 11.1. Întreaga documentație necesară pentru executarea lucrărilor contractate, inclusiv actele normative care prevăd restricții la efectuarea lucrărilor, se pun de către Beneficiar la dispoziția Antreprenorului general fără plată, în două exemplare, în termenele stabilite în contract, prin graficul general de realizare a lucrărilor publice.
- 11.2. Documentația pusă la dispoziția Antreprenorului general se repartizează astfel:
- un exemplar integral al documentației se prevede pentru completarea cărții tehnice;
 - un exemplar rămâne la dispoziția Antreprenorului general care va fi ținut de către acesta la dispoziție pentru consultare de către Agenția pentru Supraveghere Tehnică, precum și de către alte persoane autorizate, inclusiv responsabilul tehnic atestat.



- 11.3. Oferta adjudecată face parte integrantă din contract. Ea trebuie să fie corectă și completă. Prețurile stabilite vor acoperi toate obligațiunile din contract și toate operațiunile pentru terminarea și întreținerea corespunzătoare a lucrărilor. După acceptarea ofertei sale, Antreprenorul general va prezenta Autorității Contractante, spre aprobare, graficul de eșalonare valorică a mijloacelor financiare necesare execuției lucrărilor, corelate cu graficul de execuție a lucrărilor, conform ordinii tehnologice de execuție.
- 11.4. Dacă Autoritatea Contractantă nu emite în timp util dispoziții suplimentare care să conțină instrucțiuni sau aprobări, ordine, directive sau detalii, Antreprenorul general va notifica Autoritatea Contractantă prin scrisori, de câte ori este cazul despre apariția situațiilor care pot să provoace întârzieri sau întreruperi în desfășurarea lucrărilor. Notificarea va conține detaliile sau dispozițiile ce se cer și va specifica data la care acestea au fost necesare, precum și întârzierile sau întreruperile ce survin datorită lipsei acestor documente.
- 11.6. Întreaga documentație necesară pentru executarea lucrărilor de subantrepriză va fi pusă la dispoziția subantreprenorilor de către Antreprenorul general, fără plată, în două exemplare, în termenele din subcontracte (contracte de subantrepriză), stabilite prin graficul de execuție. Documentele respective nu pot fi publicate, multiplicare sau folosite în alte scopuri decât cele stabilite în contract și trebuie să fie restituite la cerere, dacă nu s-a convenit altfel.

ART.12

Drepturi și obligații ale Autorității Contractante și ale Beneficiarului

- 12.1. Autoritatea Contractantă are dreptul de a supraveghea desfășurarea lucrărilor în conformitate cu prevederile contractului, prin responsabili tehnici atestați. Acestora, cât și reprezentanților Beneficiarului li se va asigura accesul la locul de muncă, în ateliere, depozite și oriunde se desfășoară activități legate de realizarea obligațiilor contractuale. La cerere, trebuie să li se pună la dispoziție desenele și documentația de execuție pentru examinare și să li se dea toate lămuririle, condiția fiind ca prin aceasta să nu se divulge informații confidențiale ale Antreprenorului general. Informațiile secrete, precum și documentațiile secrete vor fi considerate de Autoritatea Contractantă și Beneficiar drept confidențiale.
- 12.2. Autoritatea Contractantă este autorizată să emită dispozițiile pe care le consideră necesare executării lucrărilor, cu respectarea drepturilor Antreprenorului general. Dispozițiile se adresează în principiu numai Antreprenorului general și dirigintelui de șantier, cu excepția cazurilor în care este necesară intervenția datorată unui pericol iminent sau declarat.
- 12.3. Dacă Antreprenorul general consideră că dispozițiile Autorității Contractante sunt nejustificate sau inoportune, el poate ridica obiecții, dar acestea nu îl absolvă de a executa dispozițiile primite, în afara cazului în care ele contravin prevederilor legale. Dacă prin executarea dispozițiilor Autorității Contractante se creează dificultăți în execuție, care generează cheltuieli suplimentare, acestea vor fi suportate de către Autoritatea Contractantă.
- 12.4. Trasarea axelor principale, bornelor de referință, căilor de circulație și limitelor terenului pus la dispoziția Antreprenorului general, precum și materializarea cotelor de nivel în imediata apropiere a terenului, sunt obligațiuni ale Beneficiarului.
- 12.5. Desemnarea managerului de proiect și angajarea în conformitate cu prevederile legale este sarcina Beneficiarului. Atribuțiile acestuia sunt stabilite de reglementările în vigoare inclusiv cele emise de Autoritatea publică centrală de resort – Ministerul Agriculturii, Dezvoltării Regionale și Mediului.



- 12.6. Beneficiarul are obligația să-și procure toate autorizațiile și avizele prevăzute de actele normative, precum și regulamentele (documentele) care să-i permită executarea lucrărilor în cauză.
- 12.7. Pe parcursul executării lucrărilor, Autoritatea Contractantă și Beneficiarul au dreptul să dispună în scris:
- îndepărtarea de pe șantier a oricăror materiale care sunt calitativ necorespunzătoare;
 - înlocuirea materialelor necorespunzătoare calitativ cu altele corespunzătoare;
 - îndepărtarea sau refacerea oricărei lucrări sau părți de lucrare necorespunzătoare din punct de vedere calitativ.
- 12.8. În cazul neexecutării de către Antreprenor general a dispozițiilor din punctul 12.7, Autoritatea Contractantă poate opri lucrările și rezilia contractul.

ART. 13

Drepturile și obligațiile reprezentanților Departamentului de construcție al GIZ

13.1. Reprezentanții Departamentului de construcție GIZ sunt parte integrantă în procesul de construcție.

13.2. Reprezentanții desemnați de GIZ au dreptul să efectueze vizite și de a inspecta șantierul în construcție în orice moment, fără notificare prealabilă. Pentru ei, de către contractant va fi asigurat accesul gratuit și liber la spațiile de producție, la depozitele și la șantierele constructorului și ale tuturor subcontractanților.

13.3. Reprezentanții numiți de GIZ vor conduce managementul calității lucrărilor la fața locului. Aceștia vor lucra strâns împreună cu supraveghetorii tehnici contractați de Autoritatea Contractantă.

13.4. Facturile transmise de antreprenor vor fi verificate de reprezentanții GIZ dacă cantitatea și calitatea corespund sumei contabilizate. Banii vor fi plătiți de ADR după aprobarea reprezentanților departamentului de construcție al GIZ. Aprobarea sau obiecțiile vor fi emise în decursul a 5 zile lucrătoare de la prezentarea documentelor.

13.5 Reprezentanții Departamentului de Construcție al GIZ au dreptul, împreună cu supraveghetorul tehnic contractat al șantierului, să respingă materialele necorespunzătoare cu specificațiile documentației tehnice, iar în cazurile când sunt depistate încălcări ale normelor în construcții, abateri de la proiectul de execuție cât și alte situații neconforme, să sisteze lucrările de construcție prin emiterea unei notificări către compania de construcție și către părțile contractante.

CAPITOLUL III – MATERIALELE ȘI EXECUȚIA LUCRĂRILOR PROPRIU – ZISE

ART.14

Materialele și execuția lucrărilor propriu – zise

14.1. Materialele vor fi de calitate prevăzută în documentația de executare confirmate prin prezentarea Certificatelor de calitate, Declarațiilor de Conformitate emise de producători cu anexe și teste ale laboratoarelor atestate, urmând a fi supuse periodic la diverse testări pe care autorul de proiect sau Autoritatea Contractantă ce le vor solicita. Antreprenorul general va

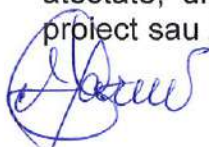

- asigura, la cerere, forța de muncă, instrumentele, utilajul și materialele necesare pentru examinarea, măsurarea și testarea lucrărilor.
- 14.2. Costul probelor și încercărilor va fi suportat de Antreprenorul general, dacă acesta este prevăzut în documentație, în caz contrar cheltuielile vor fi suportate de Beneficiar.
- 14.3. Probele neprevăzute și comandate de Beneficiar sau Autoritatea Contractantă pentru verificarea unor lucrări sau materiale puse în operă vor fi suportate de Antreprenorul general, dacă se dovedește că materialele nu sunt corespunzătoare calitativ sau manopera nu este în conformitate cu prevederile contractului. În caz contrar, Autoritatea contractantă va suporta aceste cheltuieli.
- 14.4. Beneficiarul, Autoritatea Contractantă, autorul de proiect sau orice altă persoană autorizată de aceștia trebuie să aibă acces tot timpul la lucrări pe șantier și în locurile unde se pregătește lucrarea, în depozite de materiale prefabricate etc.
- 14.5. Lucrările care devin ascunse nu vor fi acoperite fără aprobarea responsabilului tehnic atestat, reprezentanților Departamentului de Construcție al GIZ, după caz, și a autorului de proiect, Antreprenorul general asigurând posibilitatea acestora să examineze și să urmărească orice lucrare care urmează să fie ascunsă. Antreprenorul general va anunța responsabilul tehnic atestat și autorul de proiect ori de câte ori astfel de lucrări, inclusiv fundațiile clădirii, sunt gata pentru a fi examinate. Responsabilul tehnic atestat și autorul de proiect vor participa la examinarea și măsurarea lucrărilor de mai sus.
- 14.6. Antreprenorul general va dezveli orice parte sau părți de lucrare la dispoziția Beneficiarului sau a Autorității Contractante și va reface această parte sau părți de lucrare, dacă este cazul. Dacă se constată că lucrările au fost de calitate corespunzătoare și realizate conform documentației de execuție, costurile cu dezvelirea, refacerea și/sau repararea vor fi suportate de către Beneficiar sau Autoritatea Contractantă
- 14.7. Beneficiarul este obligat să pună la dispoziția Antreprenorului general, în cazul în care nu s-a convenit altfel, fără plată:
- a) suprafețele de teren necesare pentru depozite și locuri de muncă pe șantier;
 - b) căile de acces rutier și racordurile de cale ferată;
 - c) racordurile pentru utilități (apă, gaz, energie, canalizare etc.) până la limita amplasamentului șantierului.
- 14.8. Costurile pentru consumul de utilități, precum și cel al contoarelor sau al altor aparate de măsurat se suportă de către Antreprenorul general. În cazul mai multor antreprenori, costurile se suportă proporțional de către aceștia.
- 14.9. Lucrările executate de Antreprenorul general în afara celor prevăzute în contract sau fără dispoziția data de Autoritatea Contractantă, precum și cele care nu respectă prevederile contractului, fără a exista în acest sens o dispoziție expresă a Autorității Contractante nu vor fi plătite Antreprenorului general. Antreprenorul general trebuie să înlăture aceste lucrări, în termenul stabilit cu Autoritatea Contractantă. De asemenea, el răspunde în fața Autorității Contractante de toate pagubele pe care le-a provocat acestuia. Lucrările respective vor fi plătite Antreprenorului general numai dacă se dovedesc a fi necesare și se presupune că ele corespund voinței Autoritatea contractantă, în care caz vor fi notificate imediat.
- 14.10. Lucrările vor începe maxim în 20 zile după primirea ordinului de începere a lucrărilor, emis de Autoritatea Contractantă și transmiterea șantierului de Beneficiar.



ART.15

Recepția lucrărilor

- 15.1. La executarea definitivă a lucrărilor, Antreprenorul general va notifica Autoritatea Contractantă și Beneficiarul că sunt îndeplinite condițiile de recepție la terminarea lucrărilor, solicitând convocarea comisiei. În baza acestei notificări, Beneficiarul sau Autoritatea contractantă va convoca comisia de recepție.
- 15.2. În baza documentelor de confirmare a execuției și a constatărilor efectuate pe teren, Autoritatea Contractantă de comun cu Beneficiarul va aprecia dacă sunt întrunite condițiile pentru anunțarea comisiei de recepție.
- 15.3. În cazul în care se constată că sunt lipsuri și deficiențe acestea vor fi aduse la cunoștința Antreprenorului general, stabilindu-se termenele necesare pentru finalizare sau remediere de maxim 90 de zile. După constatarea lichidării tuturor lipsurilor și deficiențelor, la o nouă solicitare a Antreprenorului general, Autoritatea Contractantă de comun cu Beneficiarul va convoca comisia de recepție. Comisia de recepție va constata realizarea lucrărilor în conformitate cu documentația de execuție, cu reglementările în vigoare și cu prevederile din contract. În funcție de constatările făcute Beneficiarul sau Autoritatea Contractantă va aproba sau va respinge recepția.
- 15.4. Recepția poate fi făcută și pentru părți de construcție distincte fizic și funcțional.

ART.16

Remedierea defectelor

- 16.1. Contractantul trebuie sa fie responsabil pentru remedierea oricărui defect sau pagubă care poate apărea sau interveni în timpul perioade de răspundere pentru defecte și care poate apărea din:
 - a) utilizarea unor utilaje de construcții defecte sau materiale, sau greșeli ale forței de munca sau din proiectarea contractantului, si/sau
 - b) orice act sau omisiune a contractantului in timpul acestei perioade.
- 16.2 Contractantul va remedia pe propriul sau cost defectele sau pagubele cât de curând este posibil.
- 16.3 Dacă contractantul nu va reuși să remedieze un defect sau o pagubă în cadrul limitei de timp stipulată in notificarea remisă de Autoritatea Contractantă, Autoritatea Contractantă poate să execute lucrările singură, sau să angajeze pe cineva pentru a executa lucrările pe riscul și costul contractantului, în care caz, costurile produse de către Autoritatea Contractantă vor fi deduse din banii datorati către sau de la garanțiile ținute împotriva contractantului sau de la amândouă sau să rezilieze Contractul în condițiile art. 22.

CAPITOLUL IV - ASIGURĂRI ȘI GARANȚII

ART.17

Garanția de buna execuție

- 17.1.Perioada de garanție pentru lucrările executate este de 60 de luni de la recepția finală a lucrărilor, iar deficiențele și lipsurile depistate vor fi remediate în maxim 90 de zile de la data notificării de către Beneficiar sau Autoritatea Contractantă.



- 17.2 Contractantul trebuie într-un interval de 30 de zile de la primirea înștiințării de adjudecare a contractului, să furnizeze Autorității Contractante o garanție pentru execuția completă și corespunzătoare a contractului. Valoarea garanției de buna execuție este în valoare de 10% din valoarea prețului de contract, incluzând oricare valori stipulate în acordul adițional la contract.
- 17.3. Garanția de buna execuție se execută pentru orice pierdere rezultând din incapacitatea Contractantului de a-și îndeplini complet și corespunzător obligațiile sale conform contractului.
- 17.4. Garanția de buna execuție trebuie să fie în formatul dat în volumul 2 al dosarului de oferta. Poate fi furnizată sub forma unei garanții bancare și trebuie emisă de o bancă în conformitate cu criteriile de eligibilitate aplicabile pentru adjudecarea contractului.
- 17.5. Garanția de buna execuție se emite în moneda națională.
- 17.6. Nici o plată nu poate fi făcută în favoarea contractantului înainte de furnizarea garanției. Garanția va continua să rămână valabilă până când contractul va fi complet și corespunzător efectuat, acoperind inclusiv perioada de garanție a lucrărilor executate
- 17.7. Dacă părțile nu convin altceva, garanția de bună execuție trebuie eliberată într-un interval de 30 de zile de la data aprobării recepției finale de lucrări. 2% din Garanția de bună execuție (care reprezintă 2% din valoarea contractului) vor fi depuse pe un cont bancar escrow deschis de către Antreprenor pentru ADR Centru, valabil până la expirarea perioadei, de garanție de 60 luni.
- 17.8 După expirarea de 60 luni a garanției de bună execuție Autoritatea Contractantă în termen de 30 zile va elibera o scrisoare către Antreprenor în care va dispune deblocarea sumei de 2% din contul escrow.

ART.18

Garanția de returnare a avansului

- 18.1. Nici un avans nu va fi oferit până când:
- a) nu s-a aprobat și semnat contractul;
 - b) nu a fost furnizată de către contractant către autoritatea Contractantă garanției de buna execuție în conformitate cu art.16 și
 - c) nu a fost furnizată de către contractant către autoritatea Contractantă o garanție de răspundere directă separată pentru valoarea completă a avansului care va rămâne în vigoare până când avansul a fost complet rambursat de către contractant prin plăți interimare.

ART.19

Asigurări

- 19.1 Antreprenorul își asumă răspunderea pentru accidente, pierderi, pagube, etc legate de angajați și execuția lucrărilor în strictă conformitate cu legislația în vigoare a Republicii Moldova.

CAPITOLUL V – RĂSPUNDEREA PĂRȚILOR

ART.20

Răspunderea părților

- 20.1. Părțile din contract răspund, fiecare pentru greșelile proprii, precum și pentru cele ale reprezentanților lor legali și ale persoanelor fizice și juridice pe care le utilizează pentru îndeplinirea obligațiilor ce le revin.

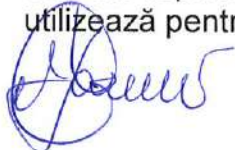

- 20.2. Dacă în legătură cu executarea lucrărilor de construcții se produce o daună unui terț, părțile contractante răspund solidar, conform prevederilor legale. Pentru stabilirea între părți a cuantumului răspunderii pentru dauna provocată se va ține seama de gradul de vinovăție a fiecărui partener în producerea acesteia, dacă în clauzele contractuale nu s-a prevăzut altfel. Dacă prejudiciul cauzat terței persoane este urmare a unei măsuri dispuse de beneficiar în forma în care a fost aplicată, atunci acesta poartă singur răspunderea numai dacă Antreprenorul general l-a înștiințat în prealabil de pericolul legat de executarea dispoziției.
- 20.3. Antreprenorul general este obligat, conform prevederilor legale, la plata daunelor pentru încălcarea sau deteriorarea drumurilor de acces sau a rețelelor de utilități, a terenurilor limitrofe prin depozitarea de pământ, materiale sau alte obiecte, precum și ca urmare a unor îngrădiri sau limitări din proprie vină în cazul încălcării actelor de proiect.
- 20.4. În cazul în care Autoritatea Contractantă are dubii cu privire la modul de execuție a lucrării, la modul de asigurare împotriva accidentelor, la calitatea materialelor sau părților de construcție, utilaje tehnologice etc., livrate de Antreprenorul general, precum și cu privire la lucrările executate de alți agenți economici, atunci el trebuie să-i comunice obiecțiile, în scris, Antreprenorului general, imediat și pe cât posibil, înainte de începerea lucrărilor. Autoritatea Contractantă rămâne răspunzător pentru informațiile, dispozițiile și livrările sale.
- 20.5. Antreprenorul general trebuie să asigure dotările pe care le are la dispoziție împotriva degradării și furturilor pînă la predarea lucrărilor către Beneficiar. El trebuie să ia măsuri de protecție contra degradării lucrării datorită acțiunilor atmosferice și a apei și să îndepărteze zăpada și gheața.
- 20.6. Dacă nerespectarea de către Antreprenorul general a prevederilor oricărui regulament sau hotărâri ale autorităților administrației publice locale sau ale altor organe locale, legal constituite, și care au caracter obligatoriu la executarea lucrărilor, provoacă pagube pentru Beneficiar, acesta va fi despăgubit de Antreprenorul general în mărimea sumei prejudiciului. Beneficiarul este obligat să pună la dispoziția și să informeze Antreprenorul general cu toate restricțiile prevăzute pentru efectuarea lucrărilor pe acest teritoriu.
- 20.7. Dacă motivele constrângerii sau ale întreruperii sunt imputabile uneia dintre părțile contractante, atunci cealaltă parte poate emite pretenții privind despăgubirea pentru daunele intervenite și care pot fi dovedite.
- 20.8. În caz de întârziere nejustificată, antreprenorul va plăti Autorității Contractante penalități în cuantum de 0,1% din valoarea contractului pentru fiecare zi de întârziere, dar nu mai mult de 10% din valoarea totală a contractului.
- 20.9. Autoritatea Contractantă nu va fi responsabilă pentru nici un fel de daune – interese, compensații plătibile conform prevederilor legale, în privința sau ca urmare a unui accident sau prejudiciu adus unui muncitor sau altei persoane angajate de Antreprenorul general, cu excepția unui accident sau prejudiciu rezultând din vina Autorității Contractante sau a Beneficiarului.

CAPITOLUL VI – MODIFICAREA CONTRACTULUI. REZILIEREA CONTRACTULUI. LITIGII

ART.21

Aprobarea și Modificarea contractului

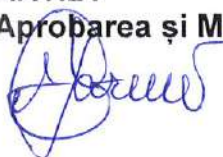

21.1. Aprobarea și modificare clauzelor prezentului contract și a acordurilor adiționale nu se poate face decât prin acordul scris al părților, cu coordonarea prealabilă și aprobarea finanțatorului.

ART.22

Rezilierea contractului

22.1. Antreprenorul general poate cere rezilierea contractului, dacă :

- a) Beneficiarul și/sau Autoritatea Contractantă nu-și îndeplinește o obligație care este în sarcina sa și prin aceasta pune pe Antreprenorul general în situația de a nu putea executa lucrarea;
- b) Autoritatea Contractantă nu onorează o plată scadentă mai mult de 3 luni;
- c) Autoritatea Contractantă notifică Antreprenorul general că din motive neprevăzute și datorită unor conjuncturi economice îi este imposibil să continue îndeplinirea obligațiilor contractuale.

22.2. Autoritatea Contractantă cât și Beneficiarul poate cere rezilierea contractului, dacă:

- a) Antreprenorul general a fost declarat falit, intră în lichidare în vederea fuzionării sau are o ipotecă pe capital;
- b) Antreprenorul general a abandonat contractul;
- c) Antreprenorul general nu începe lucrările fără să aibă un motiv justificat sau nu reia lucrările suspendate, în termen rezonabil de la primirea dispoziției scrise de reîncepere a lucrărilor;
- d) Antreprenorul general nu a îndepărtat materialele necorespunzătoare de pe șantier sau nu a refăcut o lucrare în termenul stabilit prin prezentul contract.

22.3. Cererea de reziliere a contractului pentru motivele menționate din prezentul articol se va comunica în scris părții contractante cu cel puțin 15 zile lucrătoare anterior dății solicitate de reziliere.

22.4. Beneficiarul, de comun acord cu Autoritatea Contractantă, în caz de reziliere a contractului, va convoca comisia de recepție care va efectua recepția cantitativă și calitativa a lucrărilor executate.

22.5. În cazul rezilierii contractului, Autoritatea Contractantă și Beneficiarul, de comun acord cu Antreprenorul va întocmi situația lucrărilor efectiv executate, inventarul materialelor, utilajelor și lucrărilor provizorii, după care se vor stabili sumele care urmează să le plătească în conformitate cu prevederile contractului, precum și daunele pe care trebuie să le suporte Antreprenorul general, dacă rezilierea a avut loc din vina Antreprenorul general.

22.6. După rezilierea contractului, Autoritatea Contractantă poate continua execuția lucrărilor cu respectarea prevederilor legale.

22.7. Beneficiarul sau Autoritatea Contractantă va convoca comisia de recepție care va efectua recepția cantitativă și calitativă a lucrărilor executate în termen de maximum 15 zile de la data notificării cu privire la rezilierea contractului.

ART.23

Litigiile

23.1. În cazul litigiilor privind calitatea și proprietățile materialelor de construcție, procedurile de verificare, corectitudinea efectuării probelor, a utilajelor de construcție folosite, fiecare parte poate, după o înștiințare prealabilă a celeilalte părți, să ceară efectuarea unor cercetări de către o instituție publică de cercetare. Costurile cercetărilor efectuate se suportă de partea a cărei culpă a fost dovedită.



23.2. Litigiile privind executarea contractului, interpretarea clauzelor acestuia, încetarea și / sau rezilierea contractului sunt de competența instanțelor judecătorești conform legislației Republicii Moldova.

23.3. Indiferent de natura litigiului, anterior deducerii spre soluționare către instanța de judecată, părțile vor negocia conflictul.

CLAUZE FINALE

Prezentul Contract intră în vigoare de la data semnării acestuia de către ultima parte și este valabil până la expirarea perioadei de garanție de bună execuție.

Prezentul Contract este întocmit în patru exemplare, toate având valoare juridică, câte un exemplar pentru Contractant, Autoritatea Contractantă, Beneficiar, Co-finanțator și

Agenția
de Cooperare Internațională a Germaniei (GIZ) Moldova.

AUTORITATEA CONTRACTANTĂ:

Semnat și stampilat de **Viorel JARDAN**,
Director ADR Centru



Data: "04" "11" 2020

CONTRACTANT:

Semnat și stampilat de **Denis ȚURCAN**,
Director Valdcongrup S.R.L. (liderul
Asociației)



Data: "04" "11" 2020

Consiliul raional Ungheni

Semnat și stampilat de **Ghenadi MITRIUC**,
Președinte Consiliul raional Ungheni

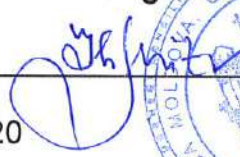

Data: "12" "11" 2020



Sumarul general a prețurilor pentru lucrări

Nr.	Descrierea lucrărilor	Costul total al lucrărilor de construcție	Contribuția	
			UE prin intermediul ADR Centru	Consiliul raional Ungheni
1.	Lucrări pentru „Sporirea eficienței energetice a clădirii Liceului Teoretic „Mihai Eminescu” din m. Ungheni	47.566.651,00	46,340,203,00	1,226,448.00
	TOTAL:	47.566.651,00	46,340,203,00	1,226,448.00

AUTORITATEA CONTRACTANTĂ:
Semnat și stampilat de **Viorel JARDAN**,
Director ADR Centru



Data: " " 2020

CONTRACTANT:
Semnat și stampilat de **Denis TURCANU**,
Director Valdcongrup S.R.L. (liderul Asociației)



Data: "04" "11" 2020

Consiliul raional Ungheni
Semnat și stampilat de **Ghenadi MITRIUC**,
Președinte Consiliul raional Ungheni

Data: "12" "11" 2020





A C H I Z I Ţ I I P U B L I C E

ACORD ADIŢIONAL Nr.3/CEE/001/2 la contractul Nr.3/CEE/001/1 din "04" noiembrie 2020

Prezentul acord adițional, este încheiat între:

Agencia de Dezvoltare Regională Centru, adresa: MD-6801, or. Ialoveni, str. Alexandru cel Bun, 33, în calitate de **Autoritate Contractantă** (denumită în continuare "Autoritate Contractantă");

Consiliul raional Ungheni, adresa: MD-3600, m. Ungheni, str. Națională, 11 în calitate de **Beneficiar**, pe de-o parte,

Asocierea SC Valdcongrup SRL & SC Aria-Grup SRL & SC Uralis SRL adresa: m. Chișinău, str. Uzinelor, 171/2 în calitate de **Contractant / Antreprenor**, (denumit în continuare "Contractantul") pe de altă parte

Toți denumiți în continuare **Părți**, au încheiat prezentul Acord ca urmare a deciziei grupului de lucru pentru achiziții al ADR Centru, procesul-verbal Nr. CEE/001/5 din 02.02.2021.

Orice modificare aplicată prin prezentul acord este obligatorie pentru fiecare parte din Contract, celelalte prevederi sunt nemodificate rămânând obligatorii în continuare.

Prin prezentul acord, în Contractul Nr.3/CEE/001/1 din 04 noiembrie 2020 achiziționarea și contractarea lucrărilor pentru implementarea proiectului „Sporirea eficienței energetice a clădirii Liceului Teoretic „Mihai Eminescu” din m. Ungheni”, se aplică următoarele modificări:

1. Se operează modificări în contractul de antrepriză nr. 3/CEE/001/1 din 04.11.2020 achiziționarea și contractarea lucrărilor pentru implementarea proiectului „Sporirea eficienței energetice a clădirii Liceului Teoretic „Mihai Eminescu” din mun. Ungheni”, după cum urmează:
 - 1.1. La p.7.1. sintagma "47.566.651,00 (Patruzeci și șapte milioane cinci sute șazeci și șase mii șase sute cincizeci și unu lei, 00 bani)" se substituie cu sintagma "47,807,281,00 (Patruzeci și șapte milioane opt sute șapte mii două sute optzeci și unu lei, 00 bani).
 - 1.2. În anexă nr.1 la contract sumele "47.566.651,00" și "46,340,203,00" se substituie respectiv cu sumele "47,807,281,00" și "46,580,833,00".

Prezentul Acord Adițional este întocmit în 3 (trei) exemplare, toate având valoare juridică, câte un exemplar pentru **Prestator**, **Autoritatea Contractantă**, **Beneficiar** și intră în vigoare la data semnării lui.

“**AUTORITATE CONTRACTANTĂ**”:

Agenția de Dezvoltare Regională Centru

Viorel Jardan
Director

Data: 08 februarie 2021



“**PRESTATOR**”:

Valdcongrup S.R.L. (liderul Asociației)

Denis ȚURCANU
Director

Data: 08 februarie 2021



BENEFICIAR

Consiliul raional Ungheni

Ghenadie MITRIUC
Președinte

Data: 08 februarie 2021





ACHIZIȚII PUBLICE

ACORD ADIȚIONAL Nr.3/CEE/001/2 la contractul Nr.3/CEE/001/1 din "04" noiembrie 2020

Prezentul acord adițional, este încheiat între:

Agencia de Dezvoltare Regională Centru, adresa: MD-6801, or. Ialoveni, str. Alexandru cel Bun, 33, în calitate de **Autoritate Contractantă** (denumită în continuare "Autoritate Contractantă");

Consiliul raional Ungheni, adresa: MD-3600, m. Ungheni, str. Națională, 11 în calitate de **Beneficiar**, pe de-o parte,

Asocierea SC Valdcogrup SRL & SC Aria-Grup SRL & SC Uralis SRL adresa: m. Chișinău, str. Uzinelor, 171/2 în calitate de **Contractant / Antreprenor**, (denumit în continuare "Contractantul") pe de altă parte

Toți denumiți în continuare **Părți**, au încheiat prezentul Acord ca urmare a deciziei grupului de lucru pentru achiziții al ADR Centru, procesul-verbal Nr. CEE/001/5 din 02.02.2021.

Orice modificare aplicată prin prezentul acord este obligatorie pentru fiecare parte din Contract, celelalte prevederi sunt nemodificate rămânând obligatorii în continuare.

Prin prezentul acord, în Contractul Nr.3/CEE/001/1 din 04 noiembrie 2020 achiziționarea și contractarea lucrărilor pentru implementarea proiectului „Sporirea eficienței energetice a clădirii Liceului Teoretic „Mihai Eminescu” din m. Ungheni”, se aplică următoarele modificări:

1. Se operează modificări în contractul de antrepriză nr. 3/CEE/001/1 din 04.11.2020 achiziționarea și contractarea lucrărilor pentru implementarea proiectului „Sporirea eficienței energetice a clădirii Liceului Teoretic „Mihai Eminescu” din mun. Ungheni”, după cum urmează:
 - 1.1. La p.7.1. sintagma "47.566.651,00 (Patruzeci și șapte milioane cinci sute șaiszeci și șase mii șase sute cincizeci și unu lei, 00 bani)" se substituie cu sintagma "47,807,281,00 (Patruzeci și șapte milioane opt sute șapte mii două sute optzeci și unu lei, 00 bani).
 - 1.2. În anexă nr.1 la contract sumele "47.566.651,00" și "46,340,203,00" se substituie respectiv cu sumele "47,807,281,00" și "46,580,833,00".



A C H I Z I Ţ I I P U B L I C E

ACORD ADIŢIONAL Nr.3/CEE/001/10 la contractul Nr.3/CEE/001/1 din "04" noiembrie 2020

Prezentul acord adițional, este încheiat între:

Agencia de Dezvoltare Regională Centru, adresa: MD-6801, or. Ialoveni, str. Alexandru cel Bun, 33, în calitate de **Autoritate Contractantă** (denumită în continuare "Autoritate Contractantă");

Consiliul raional Ungheni, adresa: MD-3600, m. Ungheni, str. Națională, 11 în calitate de **Beneficiar**, pe de-o parte,

Asocierea SC Valdcongrup SRL & SC Aria-Grup SRL & SC Uralis SRL adresa: m. Chișinău, str. Uzinelor, 171/2 în calitate de **Contractant / Antreprenor**, (denumit în continuare "Contractantul") pe de altă parte.

Toți denumiți în continuare **Părți**, au încheiat prezentul Acord ca urmare a deciziei grupului de lucru pentru achiziții al ADR Centru, procesul-verbal Nr. CEE/001/10 din 28.10.2022.

Orice modificare aplicată prin prezentul acord este obligatorie pentru fiecare parte din Contract, celelalte prevederi sunt nemodificate rămânând obligatorii în continuare.

Prin prezentul acord, în Contractul Nr.3/CEE/001/1 din 04 noiembrie 2020 achiziționarea și contractarea lucrărilor pentru implementarea proiectului „Sporirea eficienței energetice a clădirii Liceului Teoretic „Mihai Eminescu” din m. Ungheni”, se aplică următoarele modificări:

- 1.1. Se exclud lucrări în sumă de **1 456 214.00 lei**.
- 1.2. Se includ lucrări în sumă de **3 567 818.00 lei**.
- 1.3. La p.7.1. sintagma **59 008 451.66** (Cincizeci și nouă milioane opt mii patru sute optzeci cincizeci și unu lei, 66 bani)” se substituie cu sintagma **61 119 965.66** (Șaizeci și unu milioane, una sută nouăsprezece mii nouă sute șaizeci și cinci lei, 00 bani)”.
- 1.4. În anexă nr.1 la contract sumele **59 008 451.66**, **56 982 095.00** se substituie respectiv cu sumele **61 119 965.66**, **56 982 005.00**”.

Prezentul Acord Adițional este întocmit în 3 (trei) exemplare, toate având valoare juridică, câte un exemplar pentru **Prestator, Autoritatea Contractantă, Beneficiar** și intră în vigoare la data semnării lui.

“AUTORITATE CONTRACTANTĂ”:

Agencia de Dezvoltare Regională Centru

Pavel TROFIN
Director

Data: _____ 2022

BENEFICIAR

Consiliul raional Ungheni

Ghenadie MITRIUC
Președinte

Data: _____ 2022

“PRESTATOR”:

Valdcongrup S.R.L. (liderul Asociației)

Denis TURCAN
Director

Data: _____ 2022





ACHIZIȚII PUBLICE

ACORD ADIȚIONAL Nr.3/CEE/001/7 la contractul Nr.3/CEE/001/1 din "04" noiembrie 2020

Prezentul acord adițional, este încheiat între:

Agencia de Dezvoltare Regională Centru, adresa: MD-6801, or. Ialoveni, str. Alexandru cel Bun, 33, în calitate de **Autoritate Contractantă** (denumită în continuare "Autoritate Contractantă");

Consiliul raional Ungheni, adresa: MD-3600, m. Ungheni, str. Națională, 11 în calitate de **Beneficiar**, pe de-o parte,

Asocierea SC Valdcongrup SRL & SC Aria-Grup SRL & SC Uralis SRL adresa: m. Chișinău, str. Uzinelor, 171/2 în calitate de **Contractant / Antreprenor**, (denumit în continuare "Contractantul") pe de altă parte.

Toți denumiți în continuare **Părți**, au încheiat prezentul Acord ca urmare a deciziei grupului de lucru pentru achiziții al ADR Centru, procesul-verbal Nr. CEE/001/6 din 13.12.2021.

Orice modificare aplicată prin prezentul acord este obligatorie pentru fiecare parte din Contract, celelalte prevederi sunt nemodificate rămânând obligatorii în continuare.

Prin prezentul acord, în Contractul Nr.3/CEE/001/1 din 04 noiembrie 2020 achiziționarea și contractarea lucrărilor pentru implementarea proiectului „Sporirea eficienței energetice a clădirii Liceului Teoretic „Mihai Eminescu” din m. Ungheni”, se aplică următoarele modificări:

1. Se operează modificări în contractul de antrepriză nr. 3/CEE/001/1 din 04.11.2020 achiziționarea și contractarea lucrărilor pentru implementarea proiectului „Sporirea eficienței energetice a clădirii Liceului Teoretic „Mihai Eminescu” din mun. Ungheni”, după cum urmează:
1.1. La p.6.1. sintagma "(12) luni calendaristice" se substituie cu sintagma "până la 30 aprilie 2022".

Prezentul Acord Adițional este întocmit în 3 (trei) exemplare, toate având valoare juridică, câte un exemplar pentru Prestator, Autoritatea Contractantă, Beneficiar și intră în vigoare la data semnării lui.

"AUTORITATE CONTRACTANTĂ":

Agencia de Dezvoltare Regională Centru

Pavel TROFIN
Director

Data: 14 decembrie 2021

BENEFICIAR

Consiliul raional Ungheni

Ghenadie MITRIUC
Președinte

Data: 14 decembrie 2021

"PRESTATOR":

Valdcongrup S.R.L. în interesul Asocierii

Denis ȚURCANU
Director

Data: 14 decembrie 2021

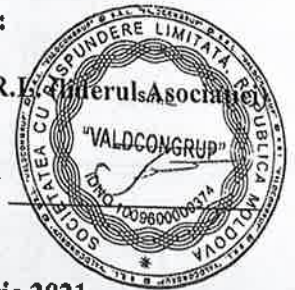

Copia corespunde





ACHIZIȚII PUBLICE

ACORD ADIȚIONAL Nr.3/CEE/001/8 la contractul Nr.3/CEE/001/1 din "04" noiembrie 2020

Prezentul acord adițional, este încheiat între:

Agencia de Dezvoltare Regională Centru, adresa: MD-6801, or. Ialoveni, str. Alexandru cel Bun, 33, în calitate de **Autoritate Contractantă** (denumită în continuare "Autoritate Contractantă");

Consiliul raional Ungheni, adresa: MD-3600, m. Ungheni, str. Națională, 11 în calitate de **Beneficiar**, pe de-o parte,

Asocierea SC Valdcongrup SRL & SC Aria-Grup SRL & SC Uralis SRL adresa: m. Chișinău, str. Uzinelor, 171/2 în calitate de **Contractant / Antreprenor**, (denumit în continuare "Contractantul") pe de altă parte.

Toți denumiți în continuare **Părți**, au încheiat prezentul Acord ca urmare a deciziei grupului de lucru pentru achiziții al ADR Centru, procesul-verbal Nr. CEE/001/7 din 05.05.2022.

Orice modificare aplicată prin prezentul acord este obligatorie pentru fiecare parte din Contract, celelalte prevederi sunt nemodificate rămânând obligatorii în continuare.

Prin prezentul acord, în Contractul Nr.3/CEE/001/1 din 04 noiembrie 2020 achiziționarea și contractarea lucrărilor pentru implementarea proiectului „Sporirea eficienței energetice a clădirii Liceului Teoretic „Mihai Eminescu” din m. Ungheni”, se aplică următoarele modificări:

- 1.1. Se exclud lucrări în sumă de **2,473,025.00 lei**.
- 1.2. Se includ lucrări în sumă de **13,674,195.66 lei**.
- 1.3. La p.7.1. sintagma "**47,807,281,00** (Patruzeci și șapte milioane opt sute șapte mii două sute optzeci și unu lei, 00 bani)" se substituie cu sintagma. "**59,008,451.66** (Cincizeci și nouă milioane opt mii patru sute optzeci cincizeci și unu lei, 66 bani)"
- 1.4. În anexă nr.1 la contract sumele "**47,807,281.00**", "**46,580,833.00**" și "**1,226,448.00**" se substituie respectiv cu sumele "**59,008,451.66**", "**56,982,095.00**" și "**2,026,356.66**".

2. La p.6.1. sintagma "**până la 30 aprilie 2022**" se substituie cu sintagma "**până la 31 august 2022**".
Prezentul Acord Adițional este întocmit în 3 (trei) exemplare, toate având valoare juridică, câte un exemplar pentru **Prestator, Autoritatea Contractantă, Beneficiar** și intră în vigoare la data semnării lui.

“AUTORITATE CONTRACTANTĂ”:

Agencia de Dezvoltare Regională Centru

Pavel TROFIN
Director

Data: _____ 2022

“PRESTATOR”:

Valdcongrup S.R.L. (liderul Asociației)

Denis ȚURCANU
Director

Data: _____ 2022

BENEFICIAR

Consiliul raional Ungheni

Ghenadie MITRIUC
Președinte

Data: _____ 2022





ACHIZIȚII PUBLICE

ACORD ADIȚIONAL Nr.3/CEE/001/9 la contractul Nr.3/CEE/001/1 din "04" noiembrie 2020

Prezentul acord adițional, este încheiat între:

Agencia de Dezvoltare Regională Centru, adresa: MD-6801, or. Ialoveni, str. Alexandru cel Bun, 33, în calitate de **Autoritate Contractantă** (denumită în continuare "Autoritate Contractantă");

Consiliul raional Ungheni, adresa: MD-3600, m. Ungheni, str. Națională, 11 în calitate de **Beneficiar**, pe de-o parte,

Asocierea SC Valdcongrup SRL & SC Aria-Grup SRL & SC Uralis SRL adresa: m. Chișinău, str. Uzinelor, 171/2 în calitate de **Contractant / Antreprenor**, (denumit în continuare "Contractantul") pe de altă parte.

Toți denumiți în continuare **Părți**, au încheiat prezentul Acord ca urmare a deciziei grupului de lucru pentru achiziții al ADR Centru, procesul-verbal Nr. CEE/001/9 din 23.09.2022.

Orice modificare aplicată prin prezentul acord este obligatorie pentru fiecare parte din Contract, celelalte prevederi sunt nemodificate rămânând obligatorii în continuare.

Prin prezentul acord, în Contractul Nr.3/CEE/001/1 din 04 noiembrie 2020 achiziționarea și contractarea lucrărilor pentru implementarea proiectului „Sporirea eficienței energetice a clădirii Liceului Teoretic „Mihai Eminescu” din m. Ungheni”, se aplică următoarele modificări:

1.1. La p.6.1. sintagma "până la 31 august 2022" se substituie cu sintagma "până la 17 octombrie 2022".

Prezentul Acord Adițional este întocmit în 3 (trei) exemplare, toate având valoare juridică, câte un exemplar pentru **Prestator, Autoritatea Contractantă, Beneficiar** și intră în vigoare la data semnării lui.

"AUTORITATE CONTRACTANTĂ":

Agencia de Dezvoltare Regională Centru

Pavel TROFIN
Director

Data: ___ septembrie 2022

BENEFICIAR

Consiliul raional Ungheni

Ghenadie MITRIUC
Președinte

Data: ___ septembrie 2022

"PRESTATOR":

Valdcongrup S.R.L. (liderul Asocierii)

Denis ȚURCAN
Director

Data: ___ septembrie 2022





ACHIZIȚII PUBLICE

ACORD ADIȚIONAL Nr.3/CEE/001/11 la contractul Nr.3/CEE/001/1 din "04" noiembrie 2020

Prezentul acord adițional, este încheiat între:

Agencia de Dezvoltare Regională Centru, adresa: MD-6801, or. Ialoveni, str. Alexandru cel Bun, 33, în calitate de **Autoritate Contractantă** (denumită în continuare "Autoritate Contractantă");

Consiliul raional Ungheni, adresa: MD-3600, m. Ungheni, str. Națională, 11 în calitate de **Beneficiar**, pe de-o parte,

Asocierea SC Valdcongrup SRL & SC Aria-Grup SRL & SC Uralis SRL adresa: m. Chișinău, str. Uzinelor, 171/2 în calitate de **Contractant / Antreprenor**, (denumit în continuare "Contractantul") pe de altă parte.

Toți denumiți în continuare **Părți**, au încheiat prezentul Acord ca urmare a deciziei grupului de lucru pentru achiziții al ADR Centru, procesul-verbal Nr. CEE/001/11 din 06.12.2022.

Orice modificare aplicată prin prezentul acord este obligatorie pentru fiecare parte din Contract, celelalte prevederi sunt nemodificate rămânând obligatorii în continuare.

Prin prezentul acord, în Contractul Nr.3/CEE/001/1 din 04 noiembrie 2020 achiziționarea și contractarea lucrărilor pentru implementarea proiectului „Sporirea eficienței energetice a clădirii Liceului Teoretic „Mihai Eminescu” din m. Ungheni”, se aplică următoarele modificări:

- 1.1. La p.17.1. sintagma "recepția finală a lucrărilor" se substituie cu sintagma "recepția la terminarea lucrărilor".
- 1.2. La p. 17.7. sintagmele "recepției finale de lucrări", "cont bancar escrow" și "ADR Centru" se substituie respectiv cu sintagmele "recepției la terminarea lucrărilor", "cont bancar de garanție" și "Beneficiar".
- 1.3. La p.17.8, sintagma "Autoritatea Contractantă" se substituie cu sintagma "Beneficiar", iar sintagma "contul escrow" se substituie cu sintagma "cont bancar de garanție".

Prezentul Acord Adițional este întocmit în 3 (trei) exemplare, toate având valoare juridică, câte un exemplar pentru **Prestator, Autoritatea Contractantă, Beneficiar** și intră în vigoare la data semnării lui.

"AUTORITATE CONTRACTANTĂ":

Agencia de Dezvoltare Regională Centru

Pavel TROFIN
Director

Data: 06 decembrie 2022

BENEFICIAR

Consiliul raional Ungheni

Ghenadii MITRIUC
Președinte

Data: 06 decembrie 2022

"PRESTATOR":

Valdcongrup S.R.L. (liderul Asociației)

Denis ȚURCAN
Director

Data: 06 decembrie 2022



**PROCES-VERBAL
DE RECEPȚIE LA TERMINAREA LUCRĂRILOR**

Nr. 04/11 din 04 noiembrie 2022

în cadrul proiectului investițional: „**Sporirea eficienței energetice a clădirii Liceului Teoretic «Mihai Eminescu» din or. Ungheni** ” str. Națională nr. 1 finanțat de Uniunea Europeană prin intermediul GIZ Moldova, executat în baza contractului de antrepriză nr.3/CEE/001/1 din 04 noiembrie 2020, semnat între **Agencia de Dezvoltare Regională Centru, Consiliul Raional Ungheni și SRL „Valdcongrup” (lider de asociere) asociați: „Aria-Grup” SRL, „Uralis” SRL**

1. Lucrările au fost executate în baza autorizației de construire nr. 69 din 07.12.2020, eliberată de Primăria municipiului Ungheni.

2. **Comisia de recepție și-a desfășurat activitatea în intervalul de la:**
„04” noiembrie 2022 până la „ _____” noiembrie 2022, formată conform ordinului nr. 20 din 20 octombrie 2022 fiind compusă din următorii membri:

Președintele Comisiei:

Ghenadi MITRIUC - Președintele raionului Ungheni

Secretarul Comisiei:

Mihail ZUMBREAN - Responsabil tehnic al obiectivului

Membrii Comisiei:

Vasile LUPU - vice-președintele raionului Ungheni

Petru LANGA - director al LT „Mihai Eminescu”

Pavel TROFIN - director al ADR Centru

Oleg SECRIERU - șef secție MIP, al ADR Centru

Eugeniu SECRIERU - specialist MIP, al ADR Centru

Eugen PELIVAN - consultant GIZ

Gheorghe PANCU - manager Local de Proiect

3. Au mai participat la recepție ca invitați:

Adrian STRANZENBACH - reprezentantul Departamentului de Construcție GIZ;

Denis ȚURCAN - director lider de asociere „Valdcongrup” SRL

Sergiu GLINCA - reprezentant asociați „Aria-Grup” SRL

Iurie CONDREA - Reprezentanți SRL „BIM-Tech Solution”

Reprezentanți ai serviciilor specializate:

4. Constatările comisiei de recepție:

1) din documentația scrisă și desenată, care trebuia prezentată, au lipsit sau sînt incomplete piesele cuprinse în lista-anexă nr.1;

2) lucrările cuprinse în lista-anexă nr. 2 nu au fost executate;

3) în lucrările, cuprinse în lista-anexă nr.3, nu s-au respectat prevederile proiectului.

5. Comisia de recepție, în urma constatărilor făcute, propune:

Obiectul: „Sporirea eficienței energetice a clădirii Liceului Teoretic «Mihai Eminescu» din or. Ungheni” să fie recepționat la terminarea lucrărilor.

6. Comisia de recepție motivează propunerea făcută prin:

Obiectul corespunde cerințelor NCM, documentației de proiect și legislației în vigoare.

7. Comisia de recepție recomandă următoarele:

De a recepționa obiectul: „Sporirea eficienței energetice a clădirii Liceului Teoretic «Mihai Eminescu» din or. Ungheni”

7.1. Descrierea obiectului recomandat spre recepție:

Obiectul cu numărul cadastral al parcelei: 92011060041, adresa poștală or. Ungheni, str. Națională nr.1, compus din următoarele construcții: 1 teren și 5 construcții existente:

Indicatorii realizați:

Clădire renovată și eficientizată energetic ca realizare măsurilor investiționale:

- s-a termoizolat anvelopa clădirii
- s-a asigurat clădirea cu energie regenerabilă prin instalarea a panourilor fotovoltaice
- s-a iluminat clădirea pe exterior și terenul aferent cu corpuri de iluminat de tip LED
- s-a asigurat încăperile cu sistem de ventilare cu recuperare și antiincendiu
- s-a asigurat clădirea cu inventar sanitar
- s-a construit calea de acces pentru persoanele cu dizabilități
- s-a modernizat și dotat bucătăria cu echipament tehnic

Sumă totală a lucrărilor recepționate este de 61.119.965,66 lei cu TVA la cota zero.

8. Prezentul proces-verbal conținând 2 file și 3 anexe numerotate, cu un total de 5 file, și a fost încheiat astăzi: „ 04” noiembrie 2022, în 9 exemplare.

Președintele comisiei:

Ghenadi MITRIUC

Secretar al comisiei:

Mihail ZUMBREAN

Membrii comisiei:

Vasile LUPU

Petru LANGA

Pavel TROFIN

Oleg SECRIERU

Eugeniu SECRIERU

Eugen PELIVAN

Gheorghe PANCU

9. Concluzia Agenției pentru Supraveghere Tehnică:

(numele, prenumele, funcția)

(semnătura)

L.Ș.

„ ” 2022

TRANSMISĂ:

Antreprenor:

04 noiembrie 2022

Denis IUBCAN
Director SRI „Valdcongrup”



PRIMITĂ:

Autoritate Contractantă:

04 noiembrie 2022

Pavel TROFIN
Director ADR Centru
L.Ș.

PRIMITĂ:

BENEFICIARUL:
Ghenadi MITRIUC

Președintele Raionului Ungheni



Lista pieselor din documentația scrisă și desenate a obiectului care sunt lipsă sau incomplete.

A large section of the document consisting of horizontal lines, which has been completely crossed out with a large blue scribble.

Autoritatea Contractantă / Beneficiar:

Pavel TROEIN



Director ADR Centru

Ghenadi MITRIUC



Președintele Raionului Ungheni

Mihail ZUMBREAN



Responsabil tehnic



Lista lucrărilor cuprinse în Documentația Tehnică ce n-au fost executate.

The table area is completely obscured by a large, irregular blue scribble. The table itself would consist of multiple rows and columns, but no data is visible.

Autoritatea Contractantă / Beneficiar

Pavel TROFIN

Handwritten signature of Pavel Trofin in blue ink.

Director ADR Centru

Ghenadi MITRIUC

Handwritten signature of Ghenadi Mitriuc in blue ink.

Președintele Raionului Ungheni

Mihail ZUMBREAN

Official blue circular stamp of Mihail Zumbrean, labeled "RESPONSABIL TEHNIC". The stamp contains the text "Mihail ZUMBREAN", "DR. 0109", and "1".

Responsabil tehnic

Lista lucrărilor cuprinse în Documentația Tehnică la care nu s-a respectat prevederile proiectului

- La momentul demarării comisiei de recepție la terminarea lucrărilor nu au fost prezente următoarele avize:
 - Centrului Național de Sănătate Publică
 - Inspectoratul general pentru situații de urgență, (serviciul pompieri)
- E necesar de instalat suporturile dielectrice sub fișiiile metalice ale sistemii de protecție împotriva fulgerului pe acoperișul blocurilor de studii.
- De prezentat raportul investigațiilor de laborator pe sistemele de protecție, ale sistemelor electrice interioare.
- De montat inscripțiile corespunzătoare în tablourile electrice – (stichere, scheme...)
- De pus în funcțiune sistemele de ventilare, inclusiv recuperatoarele de căldură cu prezentarea pașapoartelor sistemelor de ventilare.
- De efectuat punerea în funcțiune în complex a utilajului (bucătărie, ventilație, sisteme fotovoltaice, punctul termic individual, paza, semnalizarea antiincendiu, curenți slabi), inclusiv întocmirea proceselor verbale de predare/primire și instruirea personalului.
- **Bloc A:**
 - De instalat capac cu aerisire la coloanele de canalizare de lângă casa scării (ieșirea pe acoperiș)
 - De ermetizat locul intrării cablului electric de la panourile fotovoltaice prin peretele la casa scării.
- **Bloc B:**
 - De eliminat pragul ușii de acces în blocul sanitar pentru persoanele cu dizabilități.
- **Bloc C: bucătărie**
 - Cablurile de la pardosea ce duc spre utilajul tehnologic, este necesar de instalat în tub gofrat metalic.
 - La robinetele nefuncționale din cantină de instalat dopuri și de scos mînerile de deschidere/închidere.
 - Cablurile electrice montate de asupra ușilor unde sunt instalate elementele de captare a insectelor, este necesar de instalat în tub gofrat metalic.
 - De strămutat lampa UV de asupra ușii.
- **Bloc D, E:**
 - De vopsit copertinele și scara de evacuare în caz de incendiu.
 - De fixat senzorul de temperatură exterioară de sub scara de evacuare, inclusiv de instalat cablul în tub gofrat metalic.

Autoritatea Contractantă / Beneficiar:

Pavel TROFIN

Director ADR Centru

Ghenadi MITRIUC

Președintele Raionului Ungheni

Mihail ZUMBREAN

Responsabil tehnic





AGENȚIA
DE DEZVOLTARE REGIONALĂ CENTRU

REGIONAL
DEVELOPMENT AGENCY CENTRE

Republica Moldova, MD-6801 or. Ialoveni, str. Alexandru cel Bun, 33, Tel/Fax +373 268 22692
E-mail: adrcentru@adrcentru.gov.md



În atenția persoanelor interesate!

Agenția de Dezvoltare Regională Centru este instituție publică necomercială cu autonomie financiară subordonată Ministerului Infrastructurii și Dezvoltării Regionale al Republicii Moldova, care asigură operaționalitatea procesului de implementare și realizare a Strategiei Naționale de Dezvoltare Regională.

Această scrisoare de recomandare vine să confirme faptul că compania "Valdcongrup" S.R.L. a executat lucrări de construcție/montaj în cadrul proiectelor finanțate din surse externe și anume:

- "Sporirea eficienței energetice a Liceului Teoretic "Mihai Eminescu" din or. Ungheni, str. Națională nr.1" - în valoare de 61 119 965,66 lei;
- "Sporirea eficienței energetice a Liceului Teoretic "Holercani", din satul Holercani, raionul Dubăsari" - în valoare de 17 353 537,00 lei.

Luând în considerare că lucrările au fost executate în termenii conveniți cu respectarea documentației de proiect și al caietului de sarcini, recomandăm colaborarea părților interesate cu entitatea "Valdcongrup" S.R.L.

Director

Pavel Trofin



Republica

Moldova

Instituția Publică Liceul Teoretic "Mihai Eminescu"

str. Națională 3, MD-3602 Ungheni, Republica Moldova, tel./fax: (0236) 2-24-86

e-mail: lt.mihaieminesku@gmail.com



Scrisoare de recomandare

Prin prezenta menționăm faptul că în rezultatul colaborării cu compania "Valdcongrup" SRL în anul 2022 a fost realizat cu succes Proiectul "Sporirea eficienței energetice a LT "Mihai Eminescu" din municipiul Ungheni", finanțat de Uniunea Europeană. Cu suportul acestei companii au fost executate lucrări de reparație capitală a acoperișului, au fost termoizolați pereții exteriori, totalmente au fost schimbate rețelele edilitare pe interior și exterior, au fost montate sisteme de ventilare cu recuperare de aer și panouri fotovoltaice, au fost renovate echipamentele și utilajele de bucătărie, au fost efectuate reparații complexe interioare.

Ținând cont de faptul că aceste lucrări au fost executate în timpul anului de studii, compania "Valdcongrup" SRL a dat dovadă de o colaborare reușită, de promptitudine și profesionalism, pentru ce merită toată considerațiunea.

În concluzie, recomandăm compania "Valcongrup" SRL ca partener profesionist și de încredere, apreciem mult calitatea serviciilor prestate, flexibilitatea soluțiilor oferite în organizarea lucrărilor de șantier, ceea ce o diferențiază într-un mod favorabil față de alte companii.

Director



Petru LANGA



IP LT „M. Eminescu”, municipiul Ungheni
Adresă: Str. 111



Diplomă de GRATITUDINE

Se acordă

SC Valdcongrup SRL

în semn de recunoștință pentru aportul adus la
implementarea Proiectului „Sporirea eficienței
energetice a Liceului Teoretic „M. Eminescu”
din municipiul Ungheni”

Cu profund respect, Administrația IP LT „M. Eminescu” mun. Ungheni
Ungheni 09.11.2022



MINISTERUL
INFRASTRUCTURII ȘI
DEZVOLTĂRII REGIONALE

Ministerul Dezvoltării Regionale și Construcțiilor
ADR Centru
AGENCIUL DE COOPERARE REGIONALĂ



DECLARAȚIE

privind lista principalelor lucrări executate în ultimul an de activitate

Nr.	Obiect contract	Denumire/Nume beneficiar/Adresa	Calitatea antreprenorului*	Preț contract/valoare lucrărilor executate	Perioada de execuție a lucrării (luni)	Numărul și data procesului verbal de recepție la terminarea lucrărilor
1	Construcția rețelelor de aprovizionare cu apă potabilă a locuitorilor din s.Temeleuți r-nul Florești	Primăria s.Temeleuți r-nul Florești	contractant unic	7 077 814	6 luni	Nr.01 din 22 martie 2024
2	Construcția rețelelor de aprovizionare cu apă potabilă a locuitorilor din s.Cernița r-nul Florești	Primăria s.Cernița r-nul Florești	contractant unic	6 525 048	6 luni	Nr.01 din 22 martie 2024
3	Construcția rețelelor de aprovizionare cu apă potabilă a locuitorilor din s.Coșernița r-nul Florești	Primăria s.Coșernița r-nul Florești	contractant unic	8 637 081,60	6 luni	Nr.01 din 22 martie 2024
4	Construcția rețelelor de aprovizionare cu apă potabilă a locuitorilor din s.Văscăuți r-nul Florești	Primăria s.Văscăuți r-nul Florești	contractant unic	7 160 494,60	6 luni	Nr.01 din 22 martie 2024
5	Construcția rețelelor de canalizare magistrale și a stației de epurare în s. Ignăței, r-nul Rezina	Primăria s. Ignăței, r-nul Rezina	contractant unic	7 154 238	10 luni	Nr.01 din 13 martie 2024
6	Îmbunătățirea procesului educațional în instituția de educație timpurie Nr.4 ANDRIEȘ	Primăria mun. Hîncești	contractant unic	8 496 360	7 luni	Nr. din 16 iunie 2023
7	Extindereasistemului intern de aprovizionare cu apă potabilă și sistemul de canalizare în sectorul III localizat în s.Cotiujenii Mari, r-nul Șoldănești	Primăria s. Cotiujenii Mari r-nul Șoldănești	contractant unic	6 816 061	12 luni	Nr. 1 din 9 iunie 2023
8	Sanitație pentru Biliceni Vechi	Primăria s. Biliceni Vechi, r-nul Sîngerei	contractant unic	10 022 726	7 luni	Nr.01 din 12 martie 2024
9	Lucrări de construcție a edificiului Substației de Asistență Medicală Urgentă Prespitalicească Orhei din str. Al. Donici, r-nul Orhei	IMSP Centru de Asistență Medicală Urgentă Prespitalicească	contractant unic	33 740 144,39	12 luni	în execuție

*Se precizează calitatea în care a participat la îndeplinirea contractului, care poate fi de: contractant unic sau lider de asociație; contractant asociat; subcontractant.

Semnat:

MSign

(semnătura)

Nume:

ȚURCAN Denis

Funcția în cadrul întreprinderii:

Director

Denumirea întreprinderii:

VALDCONGRUP S.R.L.

MSign

DECLARAȚIE

privind dotările specifice, utilajul și echipamentul necesar pentru îndeplinirea corespunzătoare a contractului

Nr. d/o	Denumirea principalelor utilaje, echipamente, mijloace de transport, baze de producție (ateliere, depozite, spații de cazare) și laboratoare produse de ofertant ca necesare pentru executarea lucrării, rezultate în baza tehnologiilor pe care el urmează să le adopte	Unitatea de măsură (bucăți și seturi)	Asigurate din dotare	Asigurate de la terți sau din alte surse
0	1	2	3	4
BAZE DE PRODUCȚIE				
1	Oficiu	m2	150,00	Proprie
2	Depozite	m2	2.226,90	Proprie
MECANISME				
1	Autobasculanta Mercedes AXOR 18,0 t	buc	1	Proprie
2	Autobasculanta Mercedes AXOR 2528 26,0 t	buc	1	Proprie
3	Autobasculanta Mercedes ATEGO 12,0 t	buc	1	Proprie
4	Automacara Zil ГЯ 133	buc	1	Proprie
5	Basculantă MAN TGL 8.180 7,5 t	buc	1	Proprie
6	Basculantă Iveco Ford 18,0 t	buc	1	Proprie
7	Buldoexcavator CAT 432E 10,7 t	buc	1	Proprie
8	Buldoexcavator CAT 432E 10,7 t	buc	1	Proprie
9	Bus Mercedes Sprinter 213 CDI 2,5 t	buc	1	Proprie
10	Excavator CAT 308E2 CR 8,3 t	buc	1	Proprie
11	Excavator CAT 307C 8,3 t	buc	1	Proprie
12	Excavator CAT 305D 5,1 t	buc	1	Proprie
13	Excavator CAT 307C 8,3 t	buc	1	Proprie
14	Excavator TEREX HR 18 5,0 t	buc	1	Proprie
15	Mercedes Sprinter 311 CDI 2,5 t	buc	1	Proprie
UTILAJE				
15	Aparat de sudură PE cap la cap Ritmo 160 Basic	buc	1	Proprie
16	Aparat de găurit Makita, Bosch	buc	1	Proprie
17	Aparat de sudură PE cap la cap Ritmo 355 Basic	buc	1	Proprie
18	Aparat de sudură PE cap la cap Techodue PT160	buc	1	Proprie
19	Aparat de sudură Basic 315 -vi-2	buc	1	Proprie
20	Aparat de tăiat faianța 600 mm	buc	1	Proprie
21	Aparat de tăiat faianța 750 mm	buc	1	Proprie
22	Aparata de sudura	buc	1	Proprie
23	Aparata de sudura prin electrofuziune	buc	1	Proprie
24	Aparata de sudura Model Control Unit 0.5 HP A / P2005	buc	1	Proprie
25	Ascensoare hidraulice, capacitate de ridicare	buc	1	Proprie
26	Baracă pentru personal	buc	5	Proprie
27	Betoniera 0,33	buc	1	Proprie
28	Ciocan de abataj Hilti TE 6-A36	buc	1	Proprie
29	Ciocan de abataj Stark AG750	buc	1	Proprie
30	Ciocan de abataj Stark RH 1110	buc	2	Proprie
31	Ciocan demolator Bosch	buc	1	Proprie
32	Ciocan rotativ GBH11	buc	1	Proprie
33	Ciocan rotopercurtor Einhell TC-RH 900	buc	1	Proprie
34	Ciocan rotopercurtor Stark RH 1350	buc	1	Proprie
35	Cofraje din metal	m2	500	Proprie
36	Compactor mecanic cu ardere internă 150 kg Lombardini	buc	2	Proprie
37	Compactor mecanic cu ardere internă 150 kg	buc	1	Proprie

38	Compactor mecanic cu ardere internă 150 kg	buc	1	Proprie
39	Compactor manual 250 kg	buc	1	Proprie
40	Compresor	buc	2	Proprie
41	Compresor, 8atm	buc	1	Proprie
42	Container metalic pentru depozitare materiale	buc	1	Proprie
43	Containere pentru gunoi de construcție	buc	2	Proprie
44	Echipeamente și / sau vehicule temporare de control / control	set	2 set	Proprie
45	Fierăstrău vertical Bosch PST 650	buc	1	Proprie
46	Foarfece - Guillotină	buc	1	Proprie
47	Generator de curent 6.8 kW Farmer FAG 6500	buc	1	Proprie
48	Generator Hagel	buc	1	Proprie
49	Generator DWG 4.2	buc	1	Proprie
50	Generator GT 25-17	buc	1	Proprie
51	Generator SPG6500 5.0 kw petrol	buc	1	Proprie
52	Instalație de foraj PU-20 Lifan	buc	1	Proprie
53	Macara de fereastră	buc	2	Proprie
54	Macara mobilă	buc	2	Proprie
55	Mai mecanic	buc	2	Proprie
56	Mașină de găurire diamantată Cedima C-BMH-160	buc	1	Proprie
57	Mașină de găurit Einhell TC-ID 720E	buc	1	Proprie
58	Mașină de găurit Hitachi DS 18DBSL	buc	1	Proprie
59	Mașină de înșurubat Stark CD 12-2 Li-Ion	buc	1	Proprie
60	Mașină de mestecat Einhel TC-MX 1400-2E	buc	1	Proprie
61	Mașină de tăiat asfalt FUBAG Ranger 450	buc	2	Proprie
62	Mașină de tăiat asfalt GDE30-17	buc	1	Proprie
63	Mașină de tăiat faianță și faianță TR201E	buc	1	Proprie
64	Mașină de tencuit Mondial	buc	1	Proprie
65	Miră de nivelment Bosch GR500	buc	1	Proprie
66	Miră de nivelment Kapro 603-5M	buc	1	Proprie
67	Miră de nivelment PH3-3000C	buc	1	Proprie
68	Motoburghiu STIHL BT130	buc	1	Proprie
69	Motocompresor mobil de aer	buc	1	Proprie
70	Nivelă laser pentru faianță Bosch PLT-2	buc	1	Proprie
71	Nivelmetru 2H-10KJL	buc	1	Proprie
72	Nivelmetru 3H-5JL	buc	1	Proprie
73	Nivelmetru H3-3	buc	1	Proprie
74	Laborator pentru testarea țevilor PEID	buc	1	Proprie
75	Odometru Silverline	buc	1	Proprie
76	Perforator HR 2450	buc	1	Proprie
77	Pichet pentru stingerea incendiilor	buc	1	Proprie
78	Piciorul de compactare	buc	1	Proprie
79	Piciorul de compactare SRV300	buc	1	Proprie
80	Placa vibrantă CF Hd	buc	1	Proprie
81	Polizor unghiular Hitachi G 23SW2	buc	1	Proprie
82	Polizor unghiular Makita, Bosch	buc	1	Proprie
83	Polizor unghiular Stark AG2500	buc	1	Proprie
84	Polizor unghiular Stark AG750	buc	1	Proprie
85	Polizor unghiular Stark AG850R	buc	1	Proprie
86	Pompă electrică	buc	1	Proprie
87	Pompă mobilă pentru ape subterane	buc	1	Proprie
88	Pompă mobilă pentru ape subterane	buc	1	Proprie
89	Pompă mobilă pentru ape subterane	buc	1	Proprie
90	Pompă mobilă pentru ape subterane	buc	1	Proprie
91	Sisteme de susținere cu pâlnie de până la 5 m adâncime	m	45	Proprie
92	Schele	m2	2000	Proprie
93	Tăietor de asfalt lamă	buc	1	Proprie
94	Taietoare de faianta electrica 900W	buc	1	Proprie
95	Telemetru Bosch	buc	1	Proprie
96	Teodolit	buc	1	Proprie
97	Tobogan din plastic pentru evacuarea gunoiului L=15 m	buc	1	Proprie
98	Topitor de bitum	buc	1	Proprie
99	Vibrator de adincime	buc	1	Proprie
100	Vibrator de suprafata	buc	1	Proprie
101	Vibrator universal cu motor cu ardere interna	buc	1	Proprie
102	WC ecologic	buc	1	Proprie

Semnat:

MSign

(semnătura)

Nume:

ȚURCAN Denis

MSign

Funcția în cadrul întreprinderii:

Director

Denumirea întreprinderii:

VALDCONGRUP S.R.L.



S.C. “VALDCONGRUP” S.R.L.

C/f:100960000374

Email:valdcongrup@gmail.com

Tel:0 22 428393; 0 78 664664

Fax:0 22 428062

Adresa:str. Uzinelor 171/2, Chișinău,



**DOCUMENTE CARE ATESTĂ FAPTUL CĂ
„VALDCONGRUP” SRL SE AFLĂ ÎN
POSESIA DOTĂRILOR TEHNICE
NECESARE PENTRU ÎNDEPLINIREA
CONTRACUTULUI**

DOCUMENTE CARE ATESTĂ FAPTUL CĂ „VALDCONGRUP” SRL SE AFLĂ ÎN POSESIA UTILAJULUI

Ca urmare a participării S.C. "Valdcongrup" S.R.L. la procedura de achiziție publică, vă prezentăm spre examinare documente care atestă faptul că utilajul prezentat se află în posesia întreprinderii.

MECANISME

1. Buldoexcavator - CAT 432 E_10,7t_Anul 2011



**Figura 1. Certificat de înmatriculare
CAT432E**



Figura 2. Vedere Nr.1 CAT432E



Figura 3. Vedere Nr.2 CAT432E



Figura 4. Vedere Nr.3 CAT432E

2. Buldoexcavator - CAT 432 E_10,7t_Anul 2008



Figura 5. Certificat de înmatriculare CAT432E

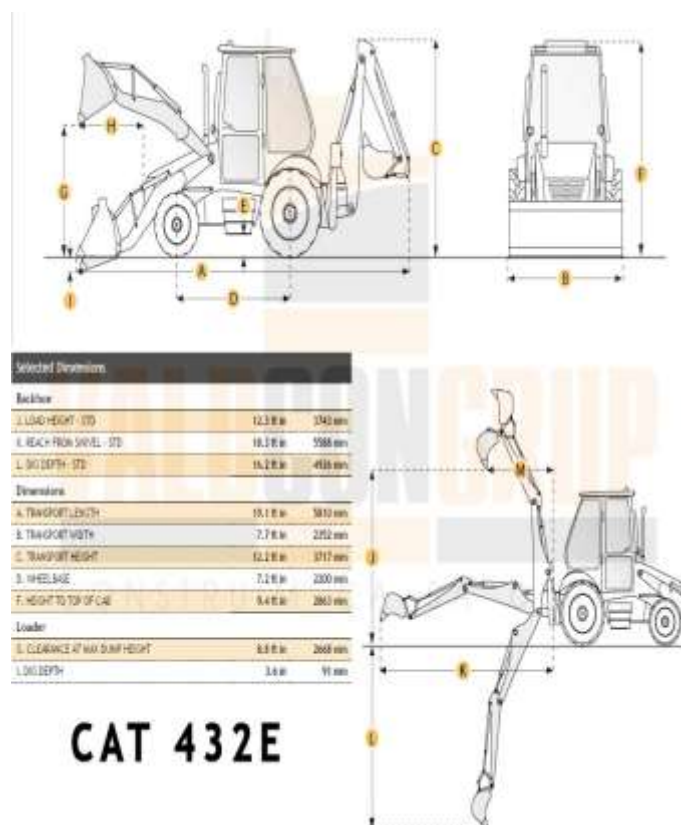

CAT 432E

Figura 6. Caracteristicile tehnice CAT432E



Figura 7. Vedere Nr.1 CAT432E



Figura 8. Vedere Nr.2 CAT432E

3. Excavator – CAT 308E2 CR _8,3t_Anul 2017

Formularul tipizat TV-25

Biroul vamal
Таможня

2070
CHISINAU (P.V.I.)
(data)
31/01/2023

Republica Moldova
Республика Молдова

ADEVERINTĂ
УДОСТОВЕРЕНИЕ Nr. 0768149

pentru mijlocul de transport importat
на импортируемое транспортное средство

Modelul și marca
Вид и марка

Serie nr.
Кузов №

Excavator
Владелец

Domiciliul
Место жительства

Pașaport nr.
Паспорт №

EXCAVATOR CATERPILLAR 308E2 CR

CAT0308EPPJK08130

"VALDCONGRUP" SRL

MUN. CHISINAU

1009600000374

Colaboratorul vamal
Сотрудник таможни

Primit
Получено Adrian

1320

Бюро по работе «Таможня», ул. № 11, 1. 20070001

Figura 9. Certificat de înmatriculare CAT 308E2 CR



Figura 10. Vedere Nr.2 CAT 308E2 CR



Figura 11. Vedere Nr.3 CAT 308E2

4. Excavator - CAT-305 D_5,1 t_Anul 2010

Formulară tipizat TV-25

Вводный
Таблицы

Republica Moldova
Республика Молдова

2070
СЕРИИ/АСТ 1997.

02/07/2019

ADEVERINȚĂ
УДОСТОВЕРЕНИЕ Nr. 0541116

pentru mijlocul de transport importat
на импортируемое транспортное средство

Model și serie
Вид и номер

Сложение и
Курс №

EXCAVATOR CAT 305D

Posor
Владель.

CAT0305DJXR00334

Denumire
Место жительства

"VALDCONGRUP" SRL

Pașaport nr.
Паспорт №

MUN. CHISINAU

1009600000374

Colaboratori
Сотрудники

1929

Andr
Получен

Gălățan Marian



Figura 12. Adeverință CAT-305 D



Figura 13. Vedere Nr.1 CAT-305 D



Figura 14. Vedere Nr.2 CAT-305 D

5. Excavator - CAT 307C_8,3 t_Anul 2008

Formularul tipizat TV-25

Birosul vamal
Таможня

Republica Moldova
Республика Молдова

(data)
19/01/2016

ADEVERINȚĂ
УДОСТОВЕРЕНИЕ Nr. 0429747

pentru mijlocul de transport importat
на импортируемое транспортное средство

Modelul și marca
Вид и марка

Caroserie nr.
Кузов №

EXCAVATOR CAT 307 C

Posesor
Владелец

CAT0307CEME01669

Domiciliul
Место жительства

"VALDCONGRUP" SRL

MUN. CHISINAU

Pașaport nr.
Паспорт №

1009600000374

Colaboratorul vamal
Сотрудник таможни

Primit
Получен

De către
От

182

Figura 15. Adeverință CAT 307C



Figura 16.. Vedere Nr.1 CAT307C



Figura 17. Vedere Nr.2 CAT307C

7. Excavator - TEREX HR18_5,0 t_Anul 2004



Figura 22. Adeverință pentru mijlocul de transport



Figura 23. Vedere Nr.1 TEREX HR 18



Figura 24. Vedere Nr.3 TEREX HR18



Figura 25. Vederea .Nr.2 TEREX HR18

8. Autobasculantă - Mercedes ATEGO_18,0 t_Anul 2007



Figura 26. Certificat de înmatriculare Mercedes ATEGO



Figura 28. Vedere Nr2 ATEGO



Figura 27. Vedere Nr1 ATEGO

9. Autobasculantă - Mercedes AXOR _18,0 t _Anul 2007



Figura 29. Certificat de înmatriculare Mercedes AXOR



Figura 30. Vedere Nr1 AXOR



Figura 31. Vedere Nr2 AXOR

10. Autobasculantă - Mercedes AXOR 2528_26,0 t _Anul 2005

REPUBLICA MOLDOVA CERTIFICAT DE ÎNMATRICULARE	
A CRF156	E2 WDB9506052K995708
J1 AUTOCAMION	G 11080 F1 26000
D1 MERCEDES	S1 2 P1 6370
D2 AXOR 2528	P5 90692600452905
D3 BENĂ	P3 MOTORINĂ
B 2005	R ROȘU
E WDB9506052K995708	Q X
E1 X	I 29 01 2014
	H X
149500624	

C1.1 "VALDCONGRUP" S.R.L.
C1.2 1009600000374
C1.3 MDA CHIȘINĂU
C4 PROPRIETAR
Z ÎS "CRIS"REGISTRU"
X REUTILIZARE MECANISM DIRECȚIE DISPOZITIV DE RIDICARE
<small>A Numărul de înmatriculare; B Anul fabricației; C1.1 Titularul; C1.2 Numărul de identificare al titularului; C1.3 Adresa; C4 Drepturi asupra vehiculului; D1 Marca; D2 Modelul; D3 Tipul caroseriei; E Numărul de identificare al vehiculului (VIN); E1 Numărul caroseriei (staș); E2 Numărul șasiului; F1 Masa maximă autorizată, kg; G Masa proprie, kg; H Perioada valabilității; I Data înmatriculării; J1 Tipul vehiculului; P1 Capacitatea motorului, cm³; P3 Tipul de combustibil sau de sursă de putere; P5 Numărul motorului; Q Raportul putere/greutate, kW/kg; R Culoarea; S1 Numărul motorului; Q Raportul putere/greutate, kW/kg; R Culoarea; S1 Numărul motorului; Q Raportul putere/greutate, kW/kg; X Mențiuni speciale; Z Autoritatea emitentă.</small>
INDV (Codul vehiculului în RST) 3014095000668

Figura 32. Certificat de înmatriculare Mercedes AXOR 2528



Figura 33. Vedere Nr.2 MB AXOR 2528



Figura 34. Vedere Nr.3 MB AXOR 2528



Figura 35. Vedere Nr.1 MB AXOR 2528

11. Autobasculantă – Man TGL 8.180 _7,5 t _Anul 2011



Figura 36. Certificat de înmatriculare Man TGL 8.180



Figura 37. Vedere Nr.1 Man TGL 8.180

13. Bus - Mercedes Sprinter 213 CDI_2,5t_Anul 2002



Figura 40. Certificat de înmatriculare Mercedes Sprinter 213 CDI



Figura 41. Vedere Nr.1 Mercedes Sprinter 213 CDI

14. Bus - Mercedes Sprinter 311 CDI_2,5 t_Anul 2006

REPUBLICA MOLDOVA CERTIFICAT DE ÎNMATRICULARE		
A CR0316	E2 X	
J1 AUTOCAMION	G 2500	F1 3500
D1 MERCEDES	S1 7	P1 2148
D2 411CDI	P5 61198131157350	
D3 BASCULANTĂ	P3 MOTORINĂ	
B 2006	R ROȘU ÎNCHIS	
E WDB9046221R907771	Q X	
E1 WDB9046221R907771	I 07 05 2014	
	H 06 05 2019	
149502092		

C1.1 "VALDCONGRUP" S.R.L.	
C1.2 1009600000374	
C1.3 MDA CHIȘINĂU	
C4 UZUFRACTUAR	
Z ÎS "CRIS"REGISTRU"	
X LOCAȚIUNE	
<small>A Numărul de înmatriculare; B Anul fabricației; C1.1 Titularul; C1.2 Numărul de identificare al titularului; C1.3 Adresa; C4 Drepturi asupra vehiculului; D1 Marca; D2 Modelul; D3 Tipul caroseriei; E Numărul de identificare al vehiculului (VIN); E1 Numărul caroseriei (ataș); E2 Numărul șasiului; F1 Masa maximă autorizată, kg; G Masa proprie, kg; H Perioada valabilității; I Data înmatriculării; J1 Tipul vehiculului; P1 Capacitatea motorului, cm³; P3 Tipul de combustibil sau de sursă de putere; P5 Numărul motorului; Q Raportul putere/greutate, kW/kg; R Culoarea; S1 Numărul de locuri pe scaune; X Mențiuni speciale; Z Autoritatea emitentă.</small>	
IDNV (Codul vehiculului în RST)	3013080007251

Figura 42. Certificat de înmatriculare Mercedes Sprinter 311 CDI



Figura 43. Vedere Nr.1 Mercedes Sprinter 311 CDI

15. Macara



Figura 44. Vedere Nr.1



Figura 45. Vedere Nr.2



Figura 46. Vedere Nr.3



Figura 47. Vedere Nr.1



Figura 48. Vedere Nr.2

16. Compactor mecanic



Figura 49. Vedere Nr.1



Figura 50. Vedere Nr.2



Figura 51. Vedere Nr.1SRV 300

17. Placa vibrantă



Figura 52. Vedere Nr.1



Figura 53 Vedere Nr.2

18. Motoburghiu



Figura 54. Vedere Nr.1 STIHL

19. Tăietor de asfalt lamă



Figura 55. Vedere Nr.1



Figura 57. Vedere Nr.2



Figura 56. Vedere Nr.3



Figura 58. Vedere Nr.1



Figura 59. Vedere Nr.2

20. Compresor mobil de aer



Figura 60. Vedere Nr.1 WIXO



Figura 61. Vedere Nr.1



Figura 62. Vedere Nr.2

21. Aparata de sudura EVERWELD



Figura 63. Vedere Nr.1



Figura 64. Vedere Nr.2

22. Instalație de foraj



Figura 65. Vedere Nr.1



Figura 66. Vedere Nr.2



Figura 67. Vedere Nr.3

23. Ciocan demolator



Figura 68. Vedere Nr.1 BOSCH

24. Pompă mobilă pentru ape subterane



Figura 69. Vedere Nr.1



Figura 70. Vedere Nr.2



Figura 71. Vedere Neptun



Figura 72. Vedere Kappa

25. Generator



Figura 73. Vedere Nr.1 HAGEL

26. Aparata de sudura EVERWELD



Figura 74. Vedere Nr.1



Figura 75. Vedere Nr.2

27. Aparat de sudura cap la cap Ritmo



Figura 76. Vedere Nr.1



Figura 77. Vedere Nr.2



Figura 79. Vedere Nr.2



Figura 78. Vedere Nr.1

28. Aparat de sudura electrofuziune



Figura 80. Vedere Nr.1



Figura 81. Vedere Nr.1

29. Baracă / vagon pentru personal



Figura 82. Baracă Nr.1



Figura 83. Baracă Nr.3



Figura 84. Baracă Nr.2



Figura 85. Baracă Nr.4

30. Compactor manual 250kg



Figura 86. Vedere Nr.1

31. Container metallic pentru depozitare materiale



Figura 87. Vedere Nr.1

32. Tobogan din plastic pentru evacuarea gunoiului



Figura 88. Vedere Nr.1



Figura 89. Vedere Nr.2

33. Containere pentru gunoi de construcție



Figura 90. Vedere



Figura 91. Vedere Nr.2

34. Schele pentru fațade



Figura 92. Vedere Nr.1



Figura 93. Vedere Nr.2

35. Sisteme de susținere cu până



Figura 94. Vedere Nr.1



Figura 95. Vedere Nr.2

DECLARAȚIE

privind personalul de specialitate propus pentru implementarea contractului

Nr. d/o	Funcția	Studii de specialitate	Vechimea în munca în specialitate (ani)	Numărul și denumirea lucrărilor similare executate în calitate de conducător	Numărul certificatului de atestare Data eliberării
1	2	4	5	6	7
Diriginte de Șantier					
1	Diriginte de Șantier Conform Anexei	UTM	40	Conform Anexei	Nr. 2121 din 23.09.2024
2	Diriginte de Șantier Conform Anexei	UTM	9	Conform Anexei	Nr. 2122 din 23.09.2024
3	Diriginte de Șantier Conform Anexei	UTM	14	Conform Anexei	Nr. 2117 din 23.09.2024
4	Diriginte de Șantier Lucrări Specializate 1. Instalații și rețele de alimentare cu apă și canalizare	UTM	25	Conform Anexei	Nr.0570 din 22.02.2022
5	Diriginte de Șantier 1-Terasamente și lucrări de teren 2-Executarea/desființarea construcțiilor 3-Lucrări de protecție a construcțiilor și utilajelor 4-Lucrări de finisare a construcțiilor	UTM	12	Conform Anexei	Nr. 1790 din 5.05.2023
6	Diriginte de Șantier Lucrări Specializate 1. Instalații și rețele electrice 2.Instalații de automatizare	UTM	37	Conform Anexei	Nr. 0587 din 22.02.2022
7	Diriginte de Șantier Lucrări Specializate 1.Instalații și rețele de încălzire 2.Instalații de ventilație și climatizare.	UTM	20	Conform Anexei	Nr. 0437 din 10.02.2021
8	Diriginte de Șantier Lucrări Specializate 1. Instalații de automatizare 2. Instalații și rețele de telecomunicație 3. Instalații de semnalizare	UTM	19	Conform Anexei	Nr. 0282 din 12.02.2020
3	Elaborator de devize Conform Anexei	UTM	14	Conform Anexei	Nr. 0395 din 12.11.2024
9	Elaborator de devize Conform Anexei	UTM	7	Conform Anexei	Nr. 0395 din 12.11.2024
Maistru în construcții					
9	Maistru în construcții	UTM	15		
10	Maistru în construcții	UTM	10		
Securitate și Sănătate în Muncă					
11	Certificat de calificare profesională în domeniul Securității și Sănătății în Muncă –Nivelul I	USM	15	Conform Anexei	Seria SSM I Nr.419/24 din 17.01.2024

9	Certificat de calificare profesională în domeniul Securității și Sănătății în Muncă –Nivelul II	UTM	7	Conform Anexei	Seria SSM II Nr.05250 din 09.02.2024
13	Certificat de calificare profesională în domeniul Securității și Sănătății în Muncă –Nivelul II	UTM	15	Conform Anexei	Seria SSM II Nr.05274 din 09.02.2024
Specialiști					
Instalatori rețele edilitare					
14	Sudor mase plastice	Studii profesionale	10	Conform Anexei	Nr.0344-24 din 26.01.2024
15	Sudor mase plastice	Studii profesionale	15	Conform Anexei	Nr.0343-24 din 26.01.2024
16	Sudor mase plastice	Studii profesionale	8	Conform Anexei	Nr.0345-24 din 26.01.2024
17	Electrosudor la sudarea manuală	Studii profesionale	4	Conform Anexei	Nr.0340-24 din 26.01.2024
18	Electrosudor la sudarea manuală	Studii profesionale	15	Conform Anexei	Nr.0341-24 din 26.01.2024
19	Lăcătuș-instalator	Studii profesionale	10		
Construcții capitale și Reconstrucții					
20	Electrician-montator-cablator				4 persoane
21	Muncitori auxiliari				17 persoane
22	Strungar				1 persoană
23	Sudor				2 persoane
24	Țimplar în construcții				5 persoane
25	Tencuitor				4 persoane
26	Zidar				2 persoane
Mecanizatori și Logistică					
27	Administrația și logistică				4 persoane
28	Masinist Excavatorist				4 persoane
29	Mecanic				1 persoană
30	Șef de garaj				1 persoană
31	Șofer Autocamion				3 persoane

Semnat:

Nume:

Funcția în cadrul întreprinderii:

Denumirea întreprinderii:

MSign

(semnătura)

ȚURCAN Denis

Director

VALDCONGRUP S.R.L.

MSign

S.C. “VALDCONGRUP” S.R.L.

IDNO:1009600000374

E-mail: valdcongrup@gmail.com

Tel: +373 224 28 393; +373 786 64 664

Web: valdcongrup.md

Adresa: MD-2037, str. Uzinelor 171/2, mun. Chișinău, R. Moldova



CERTIFICATE DE ATESTARE

TEHNICO-PROFESIONALĂ

A DIRIGINȚILOR DE ȘANTIER / SPECIALIȘTILOR CALIFICAȚI

Compania "Valdcongrup" S.R.L. vă prezintă spre examinare certificatele de atestare tehnico-profesională și a personalului calificat.

1. Țurcan Anatolii – Diriginte de Șantier

➤ Domeniile: **Conform anexei**



Figura 1. Legitimație Seria 2024-DȘ, Nr.2121

REPUBLICA

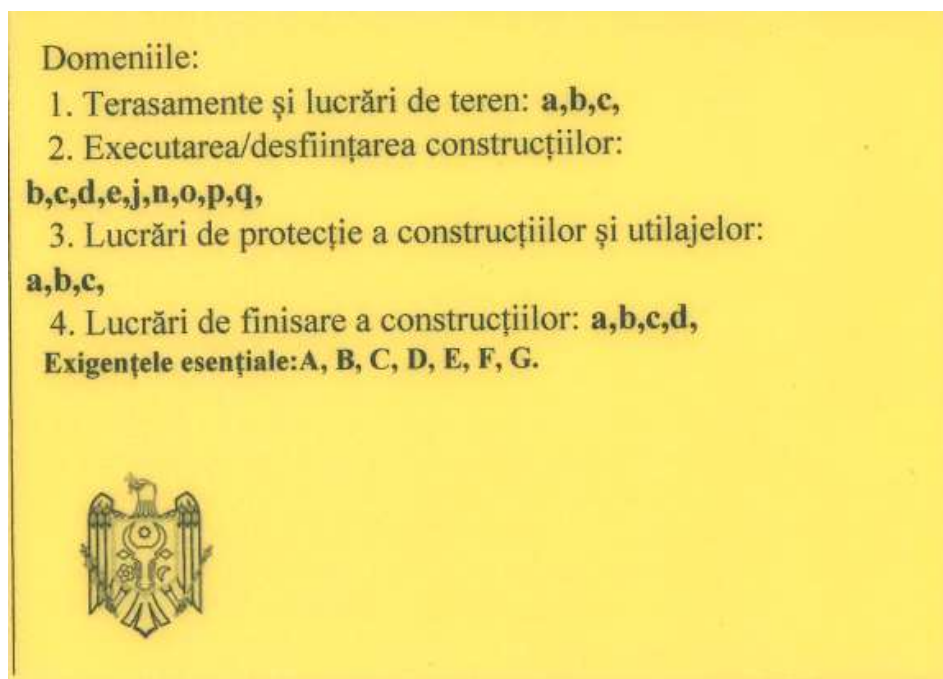

MOLDOVA

MINISTERUL INFRASTRUCTURII
ȘI DEZVOLTĂRII REGIONALE

CERTIFICAT

de atestare tehnico-profesională

Seria 2024-DȘ

Nr. 2121

P-0223/2024

Eliberat domnului (doamnei): **TURCAN ANATOLII**

Pentru a activa în calitate de:

Diriginte de șantier (NOTĂ - Diriginții de șantier atestați până la data de 29.01.2025, din data de 30.01.2025 vor îndeplini atribuțiile Responsabililor tehnici, până la expirarea termenului de valabilitate a certificatului de atestare (conform art. 387 alin. (6) CUC nr. 434/2023)

Domeniile:

Conform anexei

Exigențele esențiale:

- A – rezistența și stabilitate;
- B – siguranță în exploatare;
- C – siguranța la foc;
- D – igienă, sănătatea oamenilor, refacerea și protecția mediului înconjurător;
- E – izolație tehnică, hidrofugă și economie de energie;
- F – protecție împotriva zgomotului;
- G – utilizare sustenabilă a resurselor naturale.

Eliberat la **23.09.2024**Valabil până la **20.09.2029**Ministru/Secretar de stat:
Veaceslav SipitcaDigitally signed by Sipitca Veaceslav
Date: 2024.09.23 14:13:29 EEST
Reason: MoldSign Signature
Location: Moldova

MOLDOVA EUROPEANĂ



Figura 2. Certificat de atestare tehnico-profesională Seria 2024-DȘ, Nr.2121

Anexă la certificatul de atestare tehnică-profesională**nr. 2121 din 23 septembrie 2024****Domeniile de atestare****1. Terasamente și lucrări de teren:**

- a) lucrări de terasiere;
- b) lucrări de consolidare și compactare a terenurilor;
- c) lucrări de drenaj;

2. Executarea/desființarea construcțiilor:

- b) construcții din zidărie;
- c) clădiri din panouri mari prefabricate;
- d) clădiri și edificii din beton armat prefabricat-monolit;
- e) lucrări de amenajare a teritoriului;
- j) construcții metalice portante la obiective cu mai multe nivele;
- n) rezervoare metalice cu volumul peste 60 m³;
- o) construcții din lemn;
- p) consolidarea structurilor portante;
- q) produse și elemente din profile de aluminiu și policlorură de vinil;

3. Lucrări de protecție a construcțiilor și utilajelor:

- a) învelitori și șarpante, izolații hidrofuge;
- b) izolații termice;
- c) izolații anticorozive;

4. Lucrări de finisare a construcțiilor:

- a) tencuieli, placaje exterioare și interioare;
- b) pardoseli;
- c) produse de tâmplărie;
- d) profile și ornamente decorative;

-----SFÎRSIT-----

2. Țurcan Vadim – Diriginte de Șantier➤ Domeniile: **Conform anexei**

Figura 4. Legitimație Seria 2024-DȘ, Nr.2122

REPUBLICA  **MOLDOVA**

**MINISTERUL INFRASTRUCTURII
ȘI DEZVOLTĂRII REGIONALE**

CERTIFICAT
de atestare tehnico-profesională

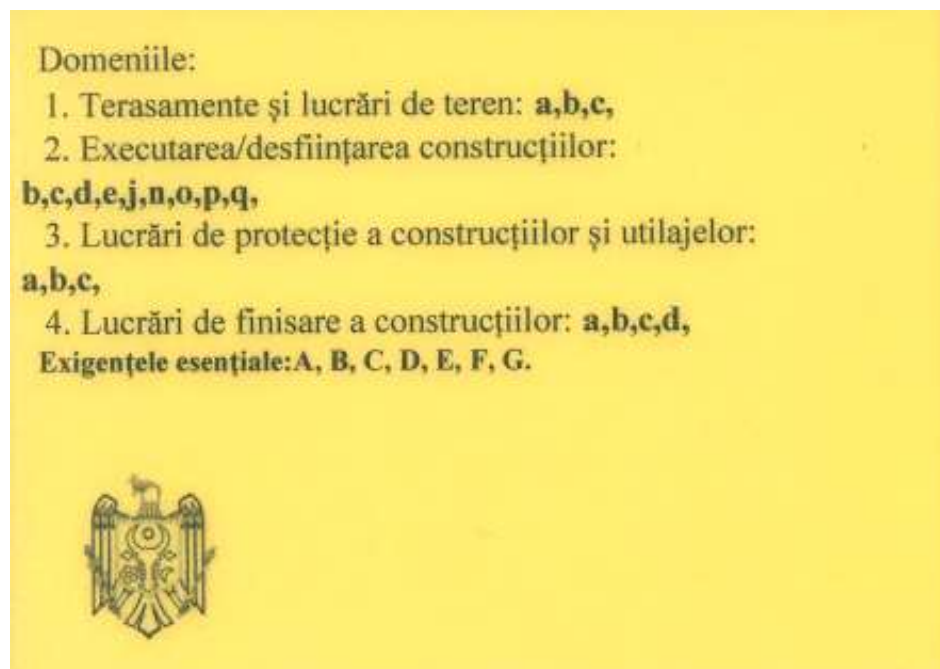
Seria **2024-DȘ** Nr. **2122**
P-0222/2024

Eliberat domnului (doamnei): **ȚURCAN VADIM**

Pentru a activa în calitate de:
Diriginte de șantier (NOTĂ - Diriginții de șantier atestați până la data de 29.01.2025, din data de 30.01.2025 vor îndeplini atribuțiile Responsabililor tehnici, până la expirarea termenului de valabilitate a certificatului de atestare (conform art. 387 alin. (6) CUC nr. 434/2023)

Domeniile:
Conform anexei
Exigențele esențiale:

- A – rezistența și stabilitate;
- B – siguranță în exploatare;
- C – siguranța la foc;
- D – igienă, sănătatea oamenilor, refacerea și protecția mediului înconjurător;
- E – izolație tehnică, hidrofușă și economie de energie;
- F – protecție împotriva zgomotului;
- G – utilizare sustenabilă a resurselor naturale.

Eliberat la **23.09.2024** Digitally signed by Șipitea Veaceslav
Date: 2024.09.23 14:12:11 EEST
Reason: MoldSign Signature
Location: Moldova

Valabil pînă la **20.09.2029** MOLDOVA EUROPEANĂ

Ministru/Secretar de stat:
Veaceslav Șipitea



Figura 5. Certificat de atestare tehnico-profesională Seria 2024-DȘ, Nr.2122

Anexă la certificatul de atestare tehnică-profesională**nr. 2122 din 23 septembrie 2024****Domeniile de atestare****1. Terasamente și lucrări de teren:**

- a) lucrări de terasiere;
- b) lucrări de consolidare și compactare a terenurilor;
- c) lucrări de drenaj;

2. Executarea/desființarea construcțiilor:

- b) construcții din zidărie;
- c) clădiri din panouri mari prefabricate;
- d) clădiri și edificii din beton armat prefabricat-monolit;
- e) lucrări de amenajare a teritoriului;
- j) construcții metalice portante la obiective cu mai multe nivele;
- n) rezervoare metalice cu volumul peste 60 m³;
- o) construcții din lemn;
- p) consolidarea structurilor portante;
- q) produse și elemente din profile de aluminiu și policlorură de vinil;

3. Lucrări de protecție a construcțiilor și utilajelor:

- a) învelitori și șarpante, izolații hidrofuge;
- b) izolații termice;
- c) izolații anticorozive;

4. Lucrări de finisare a construcțiilor:

- a) tencuieli, placaje exterioare și interioare;
- b) pardoseli;
- c) produse de tâmplărie;
- d) profile și ornamente decorative;

-----SFÎRȘIT-----

3. Ceban Igor – Diriginte de Șantier / Elaborator de devize➤ Domeniile: **Conform anexei**

Figura 7. Legitimatie Seria 2024-DȘ, Nr.2117

REPUBLICA  **MOLDOVA**

**MINISTERUL INFRASTRUCTURII
ȘI DEZVOLTĂRII REGIONALE**

CERTIFICAT
de atestare tehnico-profesională

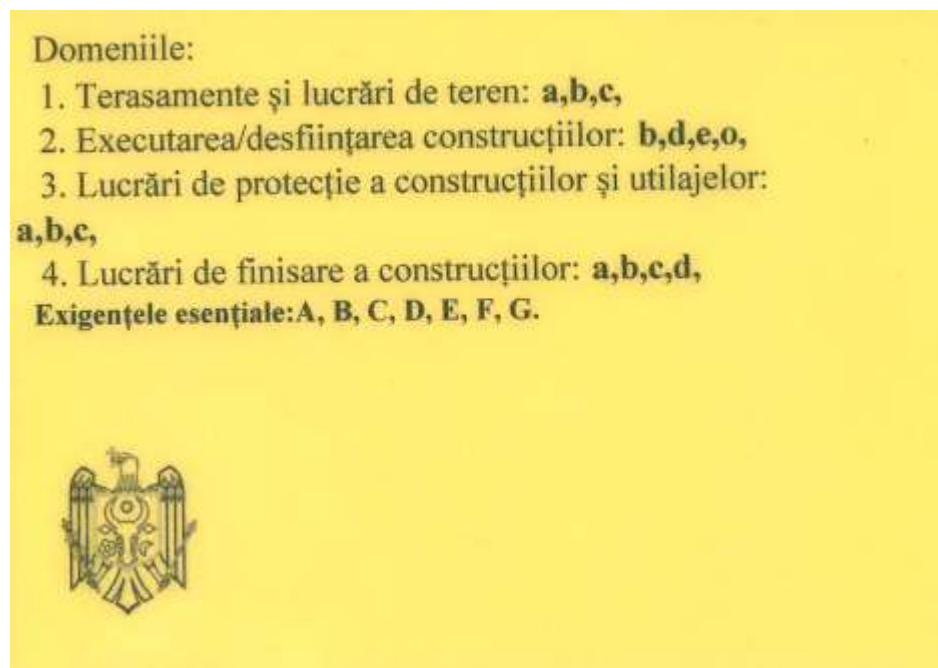
Seria **2024-DȘ** Nr. **2117**
P-0218/2024

Eliberat domnului (doamnei): **CEBAN IGOR**

Pentru a activa în calitate de:
Diriginte de șantier (NOTĂ - Diriginții de șantier atestați până la data de 29.01.2025, din data de 30.01.2025 vor îndeplini atribuțiile Responsabililor tehnici, până la expirarea termenului de valabilitate a certificatului de atestare (conform art. 387 alin. (6) CUC nr. 434/2023)

Domeniile:
Conform anexei
Exigențele esențiale:

- A – rezistența și stabilitate;
- B – siguranță în exploatare;
- C – siguranța la foc;
- D – igienă, sănătatea oamenilor, refacerea și protecția mediului înconjurător;
- E – izolație tehnică, hidrofugă și economie de energie;
- F – protecție împotriva zgomotului;
- G – utilizare sustenabilă a resurselor naturale.

Eliberat la **23.09.2024**

Valabil până la **20.09.2029**

Ministru/Secretar de stat:
Veaceslav Sipitca

Digitally signed by Șipitca Veaceslav
Date: 2024.09.23 14:05:46 EEST
Reason: MoldSign Signature
Location: Moldova
MOLDOVA EUROPEANĂ



Figura 8. Certificat de atestare tehnico-profesională Seria 2024-DȘ, Nr.2117

Anexă la certificatul de atestare tehnică-profesională**nr. 2117 din 23 septembrie 2024****Domeniile de atestare****1. Terasamente și lucrări de teren:**

- a) lucrări de terasiere;
- b) lucrări de consolidare și compactare a terenurilor;
- c) lucrări de drenaj;

2. Executarea/desființarea construcțiilor:

- b) construcții din zidărie;
- d) clădiri și edificii din beton armat prefabricat-monolit;
- e) lucrări de amenajare a teritoriului;
- o) construcții din lemn;

3. Lucrări de protecție a construcțiilor și utilajelor:

- a) învelitori și șarpante, izolații hidrofuge;
- b) izolații termice;
- c) izolații anticorozive;

4. Lucrări de finisare a construcțiilor:

- a) tencuieli, placaje exterioare și interioare;
- b) pardoseli;
- c) produse de tâmplărie;
- d) profile și ornamente decorative;

-----SFÎRȘIT-----

4. **Ceban Ion** –Diriginte de Șantier cu executarea lucrărilor Specializate și instalațiilor aferente construcțiilor.
- Domeniile: **1. Instalații și rețele de alimentare cu apă și canalizare;**



Figura 10. Legitimatie Seria 2020-DLS, Nr.0570



Figura 11. Certificat de atestare tehnico-profesională Seria 2020-DLS, Nr.0570

5. Cerap Iulian –Diriginte de Şantier.

➤ Domeniile: Conform anexei

**Domeniile:**

- 1) Terasamente și lucrări de teren: **a,b,c.**
- 2) Executarea/desființarea construcțiilor:
b,d,e,f,p.
- 3) Lucrări de protecție a construcțiilor și utilajelor:
a,b.
- 4) Lucrări de finisare a construcțiilor: **a,b,c,d.**

Exigentele esențiale: A, B, C, D, E, F, G.

*Dacă la emiterea acestui document,
 ați sesizat acțiuni de implicare în acte de corupție,
 Va rugăm să ne informați la Linia anticorupție a
 ministerului 022250535,
 WhatsApp 078777975
 sau mesaj la adresa de
 e-mail: anticoruptie@midr.gov.md*

Figura 12. Legitimatie Seria 2023-DS, Nr.1790

**Anexă la certificatul de atestare tehnică-profesională
nr.1790 din 5 mai 2023**

- 1) Terasamente și lucrări de teren:**
 - a) lucrări de terasiere;
 - b) lucrări de consolidare și compactare a terenurilor;
 - c) lucrări de drenaj;
- 2) Executarea/desființarea construcțiilor:**
 - b) construcții din zidărie;
 - d) clădiri și edificii din beton armat prefabricat-monolit;
 - e) lucrări de amenajare a teritoriului;
 - f) construcții rutiere;
 - p) consolidarea structurilor portante;
- 3) Lucrări de protecție a construcțiilor și utilajelor:**
 - a) învelitori și șarpante, izolații hidrofuge;
 - b) izolații termice;
- 4) Lucrări de finisare a construcțiilor:**
 - a) tencuieli, placaje exterioare și interioare;
 - b) pardoseli;
 - c) produse de tâmplărie;
 - d) profile și ornamente decorative;

Veaceslav ȘIPITCA



Secretar de stat

6. **Tăvăluc Semion** – Diriginte de Șantier cu executarea lucrărilor specializate și instalațiilor aferente construcțiilor.
- Domeniile:
1. Instalații și rețele electrice;
 2. Instalații de automatizare.



Figura 15. Legitimatie Seria 2019- DLS, Nr.0587

REPUBLICA



MOLDOVA

**MINISTERUL INFRASTRUCTURII
 ȘI DEZVOLTĂRII REGIONALE**
CERTIFICAT
de atestare tehnico-profesională
Seria 2022-DLS
Numărul 0587

 Eliberat domnului (doamnei): **Tăvăluc Simion**

 Pentru a activa în calitate de: **Diriginte cu executarea lucrărilor specializate
 și instalațiilor aferente construcțiilor**

Domeniile:

- 4. Instalații și rețele electrice.**
- 5. Instalații de automatizare.**

Exigențele esențiale:

- A - rezistență și stabilitate;
- B - siguranță în exploatare;
- C - siguranță la foc;
- D - igienă, sănătatea oamenilor, refacerea și protecția mediului înconjurător;
- E - izolație termică, hidrofugă și economie de energie;
- F - protecție împotriva zgomotului.
- G - utilizare sustenabilă a resurselor naturale.

 Data eliberării **22 februarie 2022**

 Valabil pînă la **22 februarie 2027**

*Dacă la emiterea acestui document,
 ați sesizat acțiuni de implicare în acte de corupție,
 Va rugăm să ne informați la Linia anticorupție a
 ministerului 022250535,
 WhatsApp 078777975
 sau mesaj la adresa de
 e-mail: anticoruptie@mldr.gov.md*

Andrei SPINU
Viceprim-ministru, ministru

Figura 16. Certificat de atestare tehnico-profesională Seria 2022-DLS, Nr.0587

7. **Gutul Alexandru** - Diriginte de Șantier cu executarea lucrărilor specializate și instalațiilor aferente construcțiilor.

➤ Domeniile:

- a. Instalații și rețele de încălzire;
- b. Instalații de ventilație și climatizare.



Figura 17. Certificat de atestare tehnico-profesională Seria 2021-DLS, Nr.0437

8. Ivancenco Iurii – Diriginte cu executarea lucrărilor specializate și instalațiilor aferente construcțiilor.

➤ Domeniile:

1. Instalații de automatizare
2. Instalații și rețele de telecomunicație
3. Instalații de semnalizare



Figura 18. Legitimatie Seria 2020-DLS, Nr.0282



Figura 19. Certificat de atestare tehnico-profesională Seria 2020-DLS, Nr.0282

9. Ceban Igor – Elaborator de devize➤ Domeniile: **Conform anexei**

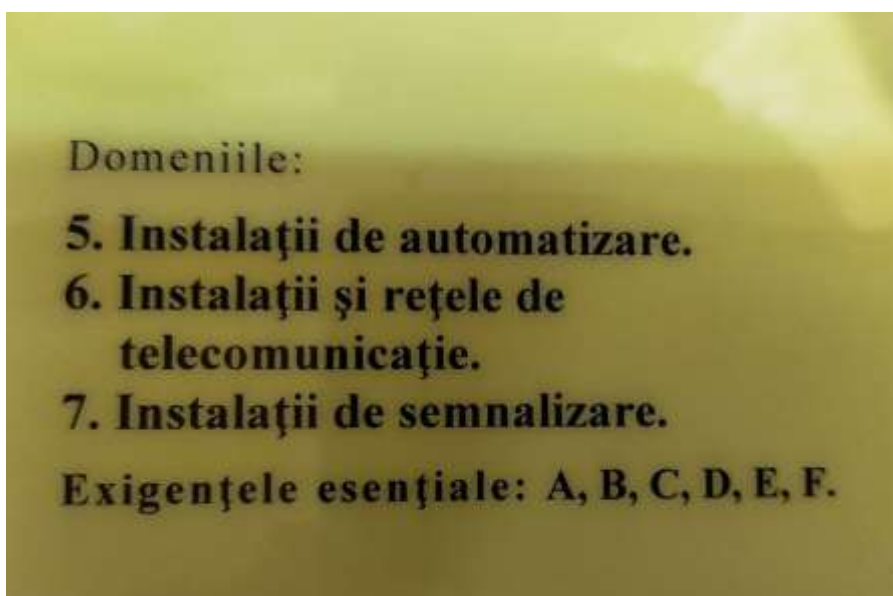
Figura 20. Legitimatie Seria 2024-ED, Nr.0395

REPUBLICA  **MOLDOVA**

**MINISTERUL INFRASTRUCTURII
ȘI DEZVOLTĂRII REGIONALE**

CERTIFICAT
de atestare tehnico-profesională

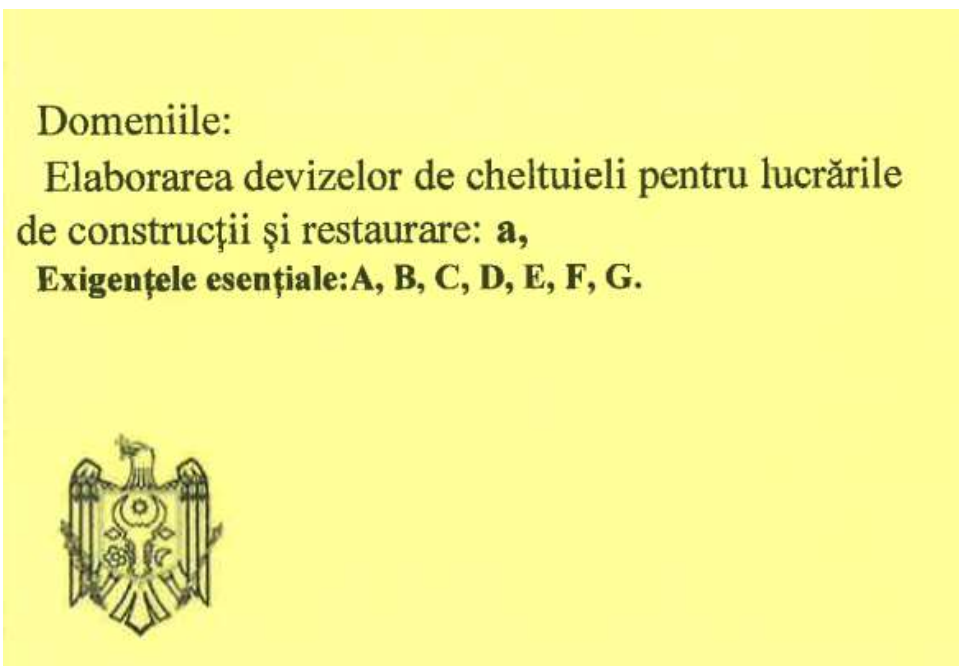
Seria **2024-ED** Nr. **0395**
P-0341/2024

Eliberat domnului (doamnei): **CEBAN IGOR**

Pentru a activa în calitate de:
Elaborator de devize

Domeniile:
Conform anexei
Exigențele esențiale:

- A** – rezistența și stabilitate;
- B** – siguranță în exploatare;
- C** – siguranța la foc;
- D** – igienă, sănătatea oamenilor, refacerea și protecția mediului înconjurător;
- E** – izolație tehnică, hidrofugă și economie de energie;
- F** – protecție împotriva zgomotului;
- G** – utilizare sustenabilă a resurselor naturale.

Eliberat la **12.11.2024**

Valabil pînă la **07.11.2029**

Ministru/Secretar de stat:
Veaceslav Sipitca

Digitally signed by Sipitca Veaceslav
Date: 2024.11.12 16:44:05 EET
Reason: MoldSign Signature
Location: Moldova

MOLDOVA EUROPEANĂ



Figura 21. Certificat de atestare tehnico-profesională Seria 2024-ED, Nr.0395

Anexă la certificatul de atestare tehnică-profesională

nr. 0395 din 12 noiembrie 2024

Domeniile de atestare

Elaborarea devizelor de cheltuieli pentru lucrările de construcții și restaurare:

a) Specialist în elaborarea devizelor de cheltuieli la construcții;

-----SFÎRȘIT-----

10. Salamandic Olga – Elaborator de devize➤ Domeniile: **Conform anexei**

Figura 23. Legitimație Seria 2024-ED, Nr.0394

REPUBLICA MOLDOVA

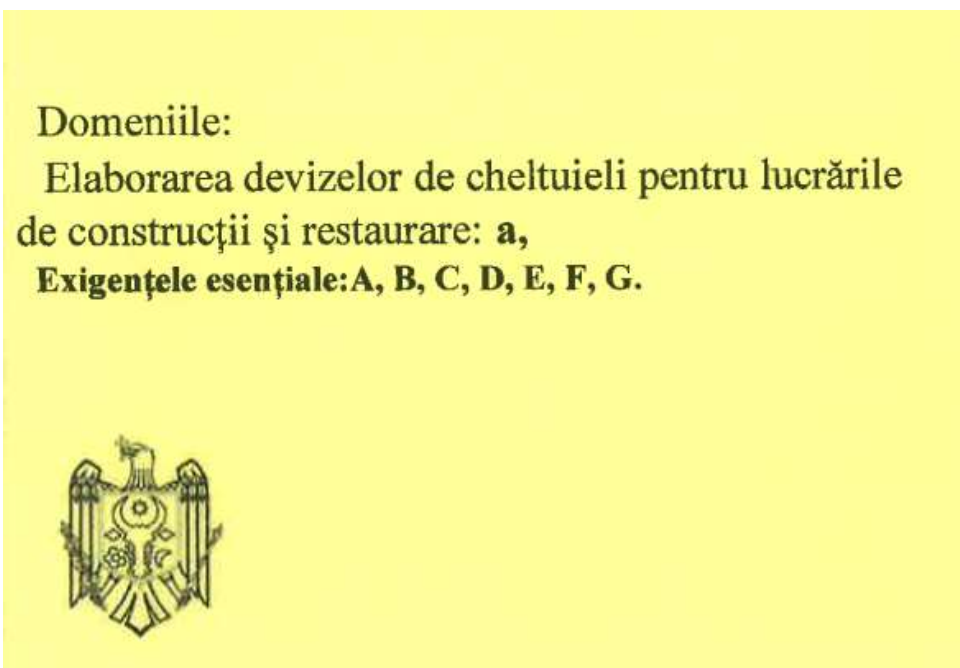

**MINISTERUL INFRASTRUCTURII
ȘI DEZVOLTĂRII REGIONALE**

CERTIFICAT
de atestare tehnico-profesională

Seria **2024-ED** Nr. **0394**
P-0337/2024

Eliberat domnului (doamnei): **SALAMANDÎC OLGA**

Pentru a activa în calitate de:
Elaborator de devize

Domeniile:
Conform anexei
Exigențele esențiale:

- A – rezistența și stabilitate;
- B – siguranță în exploatare;
- C – siguranța la foc;
- D – igienă, sănătatea oamenilor, refacerea și protecția mediului înconjurător;
- E – izolație tehnică, hidrofugă și economie de energie;
- F – protecție împotriva zgomotului;
- G – utilizare sustenabilă a resurselor naturale.

Eliberat la **12.11.2024**

Valabil pînă la **07.11.2029**

Ministru/Secretar de stat:
Veaceslav Sipitca

Digitally signed by Șeptice Veaceslav
Date: 2024.11.12 16:59:22 EET
Reason: MoldSign Signature
Location: Moldova
MOLDOVA ELIROPÉANA



Figura 24. Certificat de atestare tehnico-profesională Seria 2024-ED, Nr.0394

Anexă la certificatul de atestare tehnică-profesională

nr. 0394 din 12 noiembrie 2024

Domeniile de atestare

Elaborarea devizelor de cheltuieli pentru lucrările de construcții și restaurare:

a) Specialist în elaborarea devizelor de cheltuieli la construcții;

-----SFÎRȘIT-----

11. Țurcan Denis – DIRECTOR / SSM I

➤ Certificat de calificare profesională în domeniul Securității și Sănătății în Muncă – Nivelul I

"SSM EXPERT" S.R.L.

Adresa fizică: mun. Chișinău, str. Vasile Alecsandri 84, et. 2
 c/f: 1014600010016
 IBAN MD50AG000000022512275625
 BC „Moldova-Agroindbank SA” or. Chișinău
 Cod: AGRNMD2X
 E-mail: director@ssmexpert.md
 Web: ssmexpert.md



Seria. SSM I
 Nr. 013649

CERTIFICAT

DE CALIFICARE PROFESIONALĂ

Se acordă **Domnului/Doamnei Țurcan Denis**, care, la 17.01.2024, a frecventat cursul de instruire în domeniul Securității și Sănătății în Muncă, corespunzător nivelului unu de pregătire, cu durata de 8 ore, și a susținut examenul de certificare a competențelor profesionale la data de 17 Ianuarie 2024.

Prezentul certificat se eliberează în baza Deciziei Comisiei de Certificare nr. 419/24 din 17.01.2024.



Președintele Comisiei de Certificare: *Darii Ion*

L. SSM EXPERT S.R.L.
 Data eliberării: 17.01.2024 Semnătura titularului:

Certificatul este valabil până la 17.01.2027.

Notă: Programul Cursurilor este aprobată de Ministerul Educației prin Ordin Nr. 05 din "13" Ianuarie 2015

Figura 26. Certificat de calificare profesională Seria SSM I Nr.013649

Decizia Comisiei de Certificare nr. 419/24 din 17.01.2024 de examinare a cunoștințelor în domeniul securității și sănătății în muncă

Comisia de examinare în componența:

Președintele comisiei
 Membrii comisiei

Darii Ion
 Gonța Natalia
 Gazea Andrei

În temeiul ordinului nr.419/24-I din 17.01.2024, membrii comisiei au examinat cunoștințele în domeniul securității și sănătății în muncă a conducătorilor și specialiștilor unităților economice și au stabilit:

Nr. d/o	Denumire Instituției	Nume / Prenume participant	Funcția	Aprecierea cunoștințelor
49	Valdcongrup SRL	Țurcan Denis	Director	Atestat

Președintele comisiei

Darii Ion



Membrii comisiei

Gonța Natalia

Gazea Andrei



Figura 27. Decizia de Certificare Nr.419/24 din 17.01.2024

12. Salamandic Olga - Elaborator de devize

➤ Certificat de calificare profesională în domeniul Securității și Sănătății în Muncă – Nivelul II

"SSM EXPERT" S.R.L.

Adresa fizică: mun. Chișinău, str. Vasile Alecsandri 84, et. 2
 c/f: 1014600010016
 IBAN MD50AG000000022512275625
 BC „Moldova-Agroindbank SA” or. Chișinău
 Cod: AGRNMD2X
 E-mail: director@ssmexpert.md
 Web: ssmexpert.md



Seria. SSM II
 Nr. 05250

CERTIFICAT

DE CALIFICARE PROFESIONALĂ

Se acordă **Domnului/Doamnei Salamandic Olga**, care în perioada 05.02.2024 - 09.02.2024, a frecventat cursul de instruire în domeniul Securității și Sănătății în Muncă corespunzător nivelului 2 de pregătire, cu durata de 40 ore și a susținut examenul de certificare a competențelor profesionale la data de 09 Februarie 2024.



Se eliberează în baza Deciziei Comisiei de Certificare nr. 98/24 din 09.02.2024.

Președintele Comisiei de Certificare: **Darii Ion**



Data eliberării: 09.02.2024 Semnătura titularului:

Certificatul este valabil până la 09.02.2027

Figura 28. Certificat de calificare profesională Seria SSM II Nr.05250

"SSM EXPERT" S.R.L.

Adresa fizică: mun. Chișinău, str. Vasile Alecsandri 84, et. 2
 c/f: 1014600010016
 IBAN MD50AG000000022512275625
 BC „Moldova-Agroindbank SA” or. Chișinău
 Cod: AGRNMD2X
 E-mail: director@ssmexpert.md
 Web: ssmexpert.md



Extras din Decizia Comisiei de Certificare Nr. 98/24 din 09.02.2024 de examinare a cunoștințelor în domeniul securității și sănătății în muncă

Comisia de examinare în componența:

Președintele comisiei

Membrii comisiei

Darii Ion

Gonța Natalia

Gazea Andrei

În temeiul ordinului nr. 98/24-SSM2 din 05.02.2024, membrii comisiei au examinat cunoștințele în domeniul securității și sănătății în muncă pentru lucrătorii desemnați din unitățile economice din republică și au stabilit:

Nr.	Locul de muncă	Nume / Prenume	Funcția	Aprecierea cunoștințelor
17	Valdcongrup SRL	Salamandic Olga	Devizier	Atestat

Președintele comisiei

Darii Ion



Membrii comisiei

Gonța Natalia

Gazea Andrei



Figura 29. Decizia de Certificare Nr.98/24 din 09.02.2024

13. Jioară Oleg- Masitru

➤ Certificat de calificare profesională în domeniul Securității și Sănătății în Muncă – Nivelul II

"SSM EXPERT" S.R.L.

Adresa fizică: mun. Chișinău, str. Vasile Alecsandri 84, et. 2
 c/f: 1014600010016
 IBAN MD50AG00000022512275625
 BC „Moldova-Agroindbank SA” or. Chișinău
 Cod: AGRNMD2X
 E-mail: director@ssmexpert.md
 Web: ssmexpert.md



Seria. SSM II
 Nr. 05274

CERTIFICAT

DE CALIFICARE PROFESIONALĂ

Se acordă **Domnului/Doamnei Jioară Oleg**, care în perioada 05.02.2024 - 09.02.2024, a frecventat cursul de instruire în domeniul Securității și Sănătății în Muncă corespunzător nivelului 2 de pregătire, cu durata de 40 ore și a susținut examenul de certificare a competențelor profesionale la data de 09 Februarie 2024.



Este eliberat în baza Deciziei Comisiei de Certificare nr. 98/24 din 09.02.2024.

Președintele Comisiei de Certificare: *Darii Ion*

09.02.2024 Semnătura titularului: *[Signature]*

Certificatul este valabil până la 09.02.2027

Figura 30. Certificat de calificare profesională Seria SSM II Nr.05274

"SSM EXPERT" S.R.L.

Adresa fizică: mun. Chișinău, str. Vasile Alecsandri 84, et. 2
 c/f: 1014600010016
 IBAN MD50AG00000022512275625
 BC „Moldova-Agroindbank SA” or. Chișinău
 Cod: AGRNMD2X
 E-mail: director@ssmexpert.md
 Web: ssmexpert.md



Extras din Decizia Comisiei de Certificare Nr. 98/24 din 09.02.2024 de examinare a cunoștințelor în domeniul securității și sănătății în muncă

Comisia de examinare în componența:

Președintele comisiei

Membrii comisiei

Darii Ion

Gonța Natalia

Gazea Andrei

În temeiul ordinului nr. 98/24-SSM2 din 05.02.2024, membrii comisiei au examinat cunoștințele în domeniul securității și sănătății în muncă pentru lucrătorii desemnați din unitățile economice din republică și au stabilit:

Nr.	Locul de muncă	Nume / Prenume	Funcția	Aprecierea cunoștințelor
41	Valdcongrup SRL	Jioară Oleg	Maistru	Atestat

Președintele comisiei

Darii Ion

[Signature]



Membrii comisiei

Gonța Natalia

Gazea Andrei

[Signature]

Figura 31. Decizia de Certificare Nr.98/24 din 09.02.2024

14. Țurcan Vasilii – Sudor mase plastice, sudarea cap la cap, Poansou: TV-92

- Sudor mase plastice, sudarea cap la cap, Poansou: TV-92;

REPUBLICA MOLDOVA

CENTRUL DE INSTRUIRE SRL "FLACĂRA ALBASTRĂ"

PERMIS DE EXERCITARE N. 0000344

Nr. 0344-24

pentru desfășurarea activităților și/sau lucrărilor în domeniul exploatarei în condiții de siguranță a obiectivelor industriale și a instalațiilor tehnice potențial periculoase

Se permite desfășurarea activității:
 Sudor mase plastice
 (Sudarea cap la cap)
 Poansou: TV-92

Cod (CORM006-21) 721232

Verificarea cunoștințelor se desfășoară conform:
 Conform Legii N^o 151
 din 09.06.2022

Eliberat conform rezultatelor examenului de atestare:
 " 26 " 01 20 24

Permisul este valabil până la
 " 26 " 01

Președintele al comisiei

Țurcan Vasilii
 (numele, prenumele)
 SRL "Valdcongrup" SC
 (denumirea întreprinderii)

Beloruc
 (semnătura) (numele, prenumele)





Figura 32. Permis de exercitare nr. 0344-24 din 26.01.2024

15. Calestru Ion – Sudor mase plastice, sudarea cap la cap, Poansou: CI-82

- Sudor mase plastice, sudarea cap la cap, Poansou: CI-82;

REPUBLICA MOLDOVA

CENTRUL DE INSTRUIRE SRL "FLACĂRA ALBASTRĂ"

PERMIS DE EXERCITARE N. 0000343

Nr. 0343-24

pentru desfășurarea activităților și/sau lucrărilor în domeniul exploatarei în condiții de siguranță a obiectivelor industriale și a instalațiilor tehnice potențial periculoase

Se permite desfășurarea activității:
 Sudor mase plastice
 (Cap la cap)
 Poansou: CI-82

Cod (CORM006-21) 721232

Verificarea cunoștințelor se desfășoară conform:
 Conform Legii N^o 151
 din 09.06.2022

Eliberat conform rezultatelor examenului de atestare:
 " 26 " 01 20 24

Permisul este valabil până la
 " 26 "

Președintele al comisiei

Calestru Ion
 (numele, prenumele)
 SRL "Valdcongrup" SC
 (denumirea întreprinderii)

Beloruc
 (semnătura) (numele, prenumele)





Figura 33. Permis de exercitare nr. 0343-24 din 26.01.2024

16. Buinovschi Maxim – Sudor mase plastice, sudarea cap la cap, Poansou: BM-87

- Sudor mase plastice, sudarea cap la cap, Poansou: BM-87;



REPUBLICA MOLDOVA

CENTRUL DE INSTRUIRE SRL "FLACĂRA ALBASTRĂ"

PERMIS DE EXERCITARE № 0000345

Nr. 0345-24

pentru desfășurarea activităților și/sau lucrărilor în domeniul explantării în condiții de siguranță a obiectivelor industriale și a instalațiilor tehnice potențial periculoase

Se permite desfășurarea activității:
 Sudor mase plastice
 (Sudarea cap la cap)
 Poansou: BM-87

Cod (CORM006-21) 721232

Verificarea cunoștințelor se desfășoară conform:
 Conform Legii № 151
 din 09.06.2022

Eliberat conform rezultatelor examenului de atestare:
 " 26 " 01 20 24

Permisul este valabil până la
 " 26 " 01 20 24

Președinte al comisiei
 (semnătura) (numele, prenumele)

Buinovschi Maxim
 (numele, prenumele)
 SRL "Valdcongrup" SC
 (denumirea întreprinderii)

Figura 34. Legitimație de sudor nr.0345-24 din 26.01.2024

17. Hîncotă Oleg – Electrosudor la sudarea manuală

- Electrosudor la sudarea manuală;



REPUBLICA MOLDOVA

CENTRUL DE INSTRUIRE SRL "FLACĂRA ALBASTRĂ"

PERMIS DE EXERCITARE № 0000190

РАЗРЕШЕНИЕ НА ДОПУСК

Nr. 0190-22

pentru desfășurarea activităților și/sau lucrărilor în domeniul securității industriale din activitatea industrială în condiții de siguranță a obiectivelor industriale periculoase

Se permite desfășurarea activității:
 Разрешено осуществлять деятельность:
 la sudarea manuală
 Poansou "H"

Cod (CORM006-14) 921206

Verificarea cunoștințelor se desfășoară conform:
 Проверка знаний проводится согласно:
 Conform Legii № 116 din 18.05.2012

Eliberat conform rezultatelor examenului de atestare:
 Выдан согласно результатам аттестационного экзамена:
 " 31 " ianuarie 2022

Valabil la prezentarea buletinului de identitate.
 Действителен при предъявлении удостоверения личности.

Permisul este valabil până la
 Разрешение validно до " 31 " 01 20 22

Președinte al comisiei
 Председатель комиссии

Reprezentantul Organismului de Control și Supraveghere Tehnică de Stat
 Представитель Органа Технического Государственного Технического надзора

Hîncotă Oleg
 (numele, prenumele)
 SRL "Valdcongrup"

Figura 35. Permis de exercitare nr. 0190-22 din 31.01.2022

18. Popa Adrian – Electrosudor la sudarea manuală, Poansou: PA-02

- Electrosudor la sudarea manuală, Poansou: PA-02;

REPUBLICA MOLDOVA

CENTRUL DE INSTRUIRE SRL "FLACĂRA ALBASTRĂ"

PERMIS DE EXERCITARE № 0000340

Nr. 0340-24

pentru desfășurarea activităților și/sau lucrărilor în domeniul exploatarea în condiții de siguranță a obiectivelor industriale și a instalațiilor tehnice potențial periculoase



Se permite desfășurarea activității:
Electrosudor la sudarea manuală
 Poanson: PA-02

Cod (CORM006-21) 721207

Verificarea cunoștințelor se desfășoară conform:
Conform Legii № 151
din 09.06.2022

Eliberat conform rezultatelor examenului de atestare:
 " 26 " 01 20 24

Permisul este valabil până la
 " 26 " 01

Președinte al comisiei

 (semnătura) (numele, prenumele)

Popa Adrian
 (numele, prenumele)
 S.C. "Valdcongrup" SRL
 (numele și înregistrarea)





Figura 36. Permis de exercitare nr. 0340-24 din 26.01.2024

19. Iachim Vitalie – Electrosudor la sudarea manuală, Poansou: IV-84

- Electrosudor la sudarea manuală, Poansou: IV-84;

REPUBLICA MOLDOVA

CENTRUL DE INSTRUIRE SRL "FLACĂRA ALBASTRĂ"

PERMIS DE EXERCITARE № 0000344

Nr. 0341-24

pentru desfășurarea activităților și/sau lucrărilor în domeniul exploatarea în condiții de siguranță a obiectivelor industriale și a instalațiilor tehnice potențial periculoase



Se permite desfășurarea activității:
Electrosudor la sudarea manuală
 Poanson: IV-84

Cod (CORM006-21) 721207

Verificarea cunoștințelor se desfășoară conform:
Conform Legii № 151
din 09.06.2022

Eliberat conform rezultatelor examenului de atestare:
 " 26 " 01 20 24

Permisul este valabil până la
 " 26 " 01

Președinte al comisiei

 (semnătura) (numele, prenumele)

Iachim Vitalie
 (numele, prenumele)
 S.C. "Valdcongrup" SRL
 (numele și înregistrarea)





Figura 37. Permis de exercitare nr. 0341-24 din 26.01.2024

S.C. "VALDCONGRUP" S.R.L.

C/f: 100960000374

Email: valdcongrup@gmail.com

Tel: 0 22 428393; 0 78 664664

Fax: 0 22 428062

Adresa: str. Uzinelor 171/2, Chișinău, Republica Moldova



Anexa nr. 16

la Documentația standard nr. ocds-b3wdp1-MD-1730454075572
din "1" Noiembrie 2024

LISTA SUBCONTRACTANȚILOR ȘI PARTEA/PĂRȚILE DIN CONTRACT CARE SUNT ÎNDEPLINITE DE ACEȘTIA

Nr. d/o	Numele și adresa subantreprenorilor	Activități din contract	Valoarea aproximativă	% din valoarea contractului
1	<i>Nu sunt</i>	<i>Nu sunt</i>	<i>Nu sunt</i>	<i>Nu sunt</i>

Semnat:

MSign

(semnătura)

Nume:

ȚURCAN Denis

MSign

Funcția în cadrul întreprinderii:

Director

Denumirea întreprinderii:

VALDCONGRUP S.R.L.

S.C. "VALDCONGRUP" S.R.L.

C/f: 1009600000374

Email: valdcongrup@gmail.com

Tel: 0 22 428393; 0 78 664664

Fax: 0 22 428062

Adresa: str. Uzinelor 171/2, Chișinău, Republica Moldova



Anexa nr. 17

la Documentația standard nr. ocds-b3wdp1-MD-1730454075572
din "1" Noiembrie 2024

INFORMAȚII PRIVIND ASOCIEREA

în vederea participării la procedura de atribuirea executării obiectivului de investiție

Lucrări de izolare termică a fațadelor la IET Grădinița de Copii Nr.3 din or. Ștefan Vodă
(denumirea)

1. Părți contractante (agenți economici)

Nu sunt

2. Adrese, telefon, fax ale partenerilor (părți contractante):

Nu sunt

3. Informații privind modul de asociere:

Nu sunt

Semnat:

MSing

(semnătura)

Nume:

ȚURCAN Denis

MSign

Funcția în cadrul întreprinderii:

Director

Denumirea întreprinderii:

VALDCONGRUP S.R.L.

S.C. "VALDCONGRUP" S.R.L.

C/f: 1009600000374

Email: valdcongrup@gmail.com

Tel: 0 22 428393; 0 78 664664

Fax: 0 22 428062

Adresa: str. Uzinelor 171/2, Chişinău, Republica Moldova



SCRISOARE DE GARANȚIE A LUCRĂRILOR

Primăria or.Ştefan Vodă

R. MOLDOVA, r-nul Ştefan Vodă, or.Ştefan Vodă, Ştefan cel Mare nr.31

(denumirea autorităţii contractante şi adresa completă)

Nr.	Obiectul Achiziţiei	Perioada de garanţie a lucrărilor
1	Lucrări de izolare termică a faţadelor la IET Grădiniţa de Copii Nr.3 din or. Ştefan Vodă	5 Ani

Data completării:

21 noiembrie 2024

Semnat:

MSign

(semnătura)

MSign

Nume:

ȚURCAN Denis

Funcția în cadrul firmei:

Director

Denumirea firmei și sigiliu:

VALDCONGRUP S.R.L.

S.C. "VALDCONGRUP" S.R.L.

C/f: 1009600000374

Email: valdcongrup@gmail.com

Tel: 0 22 428393; 0 78 664664

Fax: 0 22 428062

Adresa: str. Uzinelor 171/2, Chişinău, Republica Moldova



APROBAT
prin Ordinul
Ministrului Finanţelor
nr. 146 din 24.11.2020

FORMULARUL STANDARD AL DOCUMENTULUI UNIC DE ACHIZIȚII EUROPEAN

1. Documentul unic de achiziții europene, (în continuare, DUAE) este o declarație pe proprie răspundere, prin care operatorul economic confirmă îndeplinirea criteriilor de calificare și selecție necesare în cadrul procedurilor de achiziție publică în Republica Moldova.
2. Formularul este completat, semnat electronic și transmis autorității contractante la depunerea ofertei.
3. Un DUAE depus de către operatorul economic în cadrul unei proceduri de achiziție publică anterioară poate fi reutilizat, cu condiția ca informațiile cuprinse în formular să fie corecte și valabile la data depunerii acestuia.
4. Ofertantul care prezintă în DUAE informații false sau documentele justificative prezentate nu confirmă informația indicată în documentul prezentat este exclus din procedura de achiziție publică și/sau poate răspunde conform legislației.
5. Formularul DUAE este constituit din 7 capitole, și anume:
 - 1) Capitolul I. Informații privind procedura de achiziție publică și autoritatea/entitatea contractantă;
 - 2) Capitolul II. Informații referitoare la operatorul economic;
 - 3) Capitolul III. Motive de excludere din cadrul procedurii de achiziție publică;
 - 4) Capitolul IV. Criteriile de calificare și selecție a operatorilor economici;
 - 5) Capitolul V. Indicații generale pentru criteriile de selecție a operatorilor economici;
 - 6) Capitolul VI. Preselecția candidaților pentru procedura de atribuire a contractului de achiziție publică;
 - 7) Capitolul VII. Declarații finale.
6. Prezentarea formularului DUAE la depunerea ofertei care nu este conform cu cerințele stabilite în Documentația de atribuire duce la respingerea ofertei.

Semnat:

MSign

(semnătura)

Nume:

ȚURCAN Denis

Funcția:

Director

MSign

Antreprenor:

VALDCONGRUP S.R.L.

S.C. "VALDCONGRUP" S.R.L.

C/f: 100960000374

Email: valdcongrup@gmail.com

Tel: 0 22 428393; 0 78 664664

Fax: 0 22 428062

Adresa: str. Uzinelor 171/2, Chişinău, Republica Moldova



APROBAT
prin Ordinul
Ministrului Finanţelor
nr. 146 din 24.11.2020

Capitolul I. Informații privind procedura de achiziție publică și autoritatea/entitatea contractantă

Compartimentul se completează doar de către autoritatea/entitatea contractantă.

Cod poziție	Conținutul cerinței	Răspuns
1	2	3
A. Informații despre publicare		
1A.1	Numărul anunțului/invitației publicate în Buletinul achizițiilor publice, și după caz numărul anunțului publicat în Jurnalul Oficial al Uniunii Europene	ocds-b3wdp1-MD-1730454075572
B. Identitatea autorității/entității contractante		
1B.1	Denumirea autorității/entității contractante	Primăria or.Ștefan Vodă
1B.2	Număr unic de identificare (IDNO) a autorității/entității contractante	1007601004054

Semnat: _____
MSign
(semnătura)

Nume: ȚURCAN Denis

Funcția: Director

Antreprenor VALDCONGRUP S.R.L.

MSign

S.C. "VALDCONGRUP" S.R.L.

C/f: 1009600000374

Email: valdcongrup@gmail.com

Tel: 0 22 428393; 0 78 664664

Fax: 0 22 428062

Adresa: str. Uzinelor 171/2, Chişinău, Republica Moldova



APROBAT
prin Ordinul
Ministrului Finanțelor
nr. 146 din 24.11.2020

Capitolul II. Informații referitoare la operatorul economic

Compartimentul se completează doar de către operatorii economici.

Cod poziție	Conținutul cerinței	Răspuns
1	2	3
A. Informații privind operatorul economic		
2A.1	Denumirea operatorul economic	VALDCONGRUP S.R.L.
2A.2	Țara	Republica Moldova
2A.3	Cod poștal	MD-2023
2A.4	Oraș/Localitate	str. Uzinelor 171/2, mun. Chişinău, Republica Moldova
2A.5	Adresa juridică	str. Uzinelor 171/2, mun. Chişinău, Republica Moldova
2A.6	Pagina web	http://valdcongrup.md/
2A.7	Persoana sau persoanele de contact	ȚURCAN Denis
2A.7.1	Telefon	0 22 428393; 0 78 664664
2A.7.2	Adresa de e-mail	valdcongrup@gmail.com
2A.8	Număr unic de identificare (IDNO/IDNP)	1009600000374
2A.9	Numărul cod TVA	0404313
2A.10	Forma organizatorico-juridică a activității de antreprenoriat	Societate cu Răspundere Limitată
2A.11	Informația cu privire la numele acționarilor/asociaților/beneficiarului	
2A.11.1	Numele acționarilor / asociaților	Țurcan Denis, Țurcan Lucia
2A.11.2	Numele beneficiarului efectiv <i>[beneficiar efectiv – persoană fizică ce deține sau controlează în ultimă instanță o persoană fizică sau juridică ori beneficiar al unei societăți de investiții sau administrator al societății de investiții, ori persoană în al cărei nume se desfășoară o activitate sau se realizează o tranzacție și/sau care deține, direct sau indirect, dreptul de proprietate sau controlul asupra a cel puțin 25% din acțiuni sau din dreptul de vot al persoanei juridice ori asupra bunurilor aflate în administrare fiduciară]</i>	Țurcan Denis, Țurcan Lucia

2A.11.3	Cetățenia beneficiarului efectiv (<i>legătură juridico-politică permanentă a persoanei fizice definite conform poziției 2A.11.2</i>)	Republica Moldova
2A.12	Operatorul economic este: · întreprindere mică · întreprindere mijlocie · și altele	· întreprindere mijlocie ✓
2A.13	În cazul în care achiziția este rezervată: operatorul economic este un atelier protejat sau o întreprindere socială, sau va asigura executarea contractului în contextul programelor de angajare protejată?	Da ✓Nu
2A.13.1	<i>Dacă da, care este procentul corespunzător de lucrători cu dizabilități sau defavorizați?</i>	<i>Nu se aplică</i>
2A.13.2	<i>Specificați cărei sau căror categorii de lucrători cu dizabilități sau defavorizați le aparțin angajații în cauză?</i>	<i>Nu se aplică</i>
2A.14	Operatorul economic participă la procedura de achiziții publice împreună cu alți operatori economici?	Da ✓Nu
2A.14.1	<i>Dacă Da, precizați rolul operatorului economic în cadrul grupului (lider, responsabil cu îndeplinirea unor sarcini specifice, etc).</i>	<i>Nu se aplică</i>
2A.14.2	<i>Numiți operatorii economici care participă la procedura respectivă de achiziție publică.</i>	<i>Nu se aplică</i>
2A.14.3	<i>Specificați denumirea grupului participant.</i>	<i>Nu se aplică</i>

Notă. Dacă ați răspuns Da la întrebarea 2A.14, asigurați-vă ca operatorii economici menționați să prezinte un formular DUAE separat.

B. Informații privind reprezentanții operatorului economic

Indicați numele persoanei (persoanelor) împuternicită (împuternicite) să îl reprezinte pe operatorul economic în scopurile prezentei proceduri de achiziție publică.

2B.1	Nume și prenume	ȚURCAN Denis
2B.2	Poziție/acționând în calitate de..	Director
2B.3	Țară	Republica Moldova
2B.4	Telefon	0 22 428393; 0 78 664664
2B.5	Adresa de e-mail	http://valdcongrup.md/

C. Informații privind utilizarea capacităților altor entități

2C.1	Operatorul economic utilizează capacitățile altor entități pentru a satisface criteriile de selecție prevăzute în capitolul IV, precum și (dacă este cazul) criteriile și regulile menționate în capitolul V de mai jos?	Da ✓Nu
------	--------------------------------------------------------------------------------------------------------------------------------------------------------------------------------------------------------------------------	-----------

Notă. Dacă ați răspuns *Da* la întrebarea 2C.1, prezentați un formular *DUAE* separat care să cuprindă informațiile solicitate în secțiunile *A* și *B* din capitolul respectiv și din capitolul *III* pentru fiecare dintre entitățile în cauză, completat și semnat în mod corespunzător de entitățile în cauză. Atragem atenția asupra faptului că trebuie incluși, de asemenea, tehnicienii sau organismele tehnice implicate, indiferent dacă fac sau nu parte din întreprinderea operatorului economic, în special cei care răspund de controlul calității și, în cazul contractelor de achiziții publice de lucrări, tehnicienii sau organismele tehnice la care poate face apel operatorul economic în vederea executării lucrărilor. În măsura în care este relevant pentru capacitatea (capacitățile) specifică (specifice) utilizată (utilizate) de operatorul economic, includeți informațiile prevăzute în capitolele *IV* și *V* pentru fiecare dintre entitățile în cauză.

D. Informații privind subcontractanții pe ale căror capacități operatorul economic se bazează

2D.1	Operatorul economic intenționează să subcontracteze vreo parte din contract cu alți operatori economici?	Da <input checked="" type="checkbox"/> Nu
2D.1.1	<i>Dacă Da, enumerați subcontractanții propuși.</i>	<i>Nu se aplică</i>

Semnat:

MSign

(semnătura)

Nume:

ȚURCAN Denis

Funcția:

Director

MSign

Antreprenor:

VALDCONGRUP S.R.L.

S.C. "VALDCONGRUP" S.R.L.

C/f: 1009600000374

Email: valdcongrup@gmail.com

Tel: 0 22 428393; 0 78 664664

Fax: 0 22 428062

Adresa: str. Uzinelor 171/2, Chişinău, Republica Moldova



APROBAT
prin Ordinul
Ministrului Finanțelor
nr. 146 din 24.11.2020

Capitolul III. Motive de excludere din cadrul procedurii de achiziție publică

Compartimentul se completează doar de către operatorii economici.

Cod poziție	Conținutul cerinței	Răspuns
1	2	3
A. Motive referitoare la condamnări prin hotărârea definitivă a unei instanțe judecătorești		
1	2	3
3A.1	Participare la o organizație criminală. Operatorul economic însuși sau orice persoană care este membru al organismului de administrare, de conducere sau de supraveghere al acestuia sau care are putere de reprezentare, de decizie sau de control în cadrul acestuia a făcut obiectul unei condamnări pronunțate printr-o hotărâre definitivă pentru participare la o organizație criminală, printr-o condamnare pronunțată cu cel mult cinci ani în urmă sau în care continuă să se aplice o perioadă de excludere prevăzută în mod direct în condamnare?	Da <input checked="" type="checkbox"/> Nu
3A.2	Corupție. Operatorul economic însuși sau orice persoană care este membru al organismului de administrare, de conducere sau de supraveghere al acestuia sau care are putere de reprezentare, de decizie sau de control în cadrul acestuia a făcut obiectul unei condamnări pentru corupție pronunțate printr-o hotărâre definitivă, printr-o condamnare pronunțată cu cel mult cinci ani în urmă sau în care continuă să se aplice o perioadă de excludere prevăzută în mod direct în condamnare?	Da <input checked="" type="checkbox"/> Nu
3A.3	Fraude. Operatorul economic însuși sau orice persoană care este membru al organismului de administrare, de conducere sau de supraveghere al acestuia sau care are putere de reprezentare, de decizie sau de control în cadrul acestuia a făcut obiectul unei condamnări pentru fraudă pronunțate printr-o hotărâre definitivă, printr-o condamnare pronunțată cu cel mult cinci ani în urmă sau în care continuă să se aplice o perioadă de excludere prevăzută în mod direct în condamnare?	Da <input checked="" type="checkbox"/> Nu

3A.4	<p>Infrațiuni teroriste sau infrațiuni legate de activitățile teroriste.</p> <p>Operatorul economic însuși sau orice persoană care este membru al organismului de administrare, de conducere sau de supraveghere al acestuia sau care are putere de reprezentare, de decizie sau de control în cadrul acestuia a făcut obiectul unei condamnări pentru infrațiuni teroriste sau infrațiuni legate de activități teroriste, pronunțate printr-o hotărâre definitivă, printr-o condamnare pronunțată cu cel mult cinci ani în urmă sau în care continuă să se aplice o perioadă de excludere prevăzută în mod direct în condamnare?</p>	Da	<input checked="" type="checkbox"/> Nu
3A.5	<p>Spălare de bani sau finanțarea terorismului.</p> <p>Operatorul economic însuși sau orice persoană care este membru al organismului de administrare, de conducere sau de supraveghere al acestuia sau care are putere de reprezentare, de decizie sau de control în cadrul acestuia a făcut obiectul unei condamnări pentru infrațiuni teroriste sau infrațiuni legate de activități teroriste, pronunțate printr-o hotărâre definitivă, printr-o condamnare pronunțată cu cel mult cinci ani în urmă sau în care continuă să se aplice o perioadă de excludere prevăzută în mod direct în condamnare?</p>	Da	<input checked="" type="checkbox"/> Nu
3A.6	<p>Exploatarea prin muncă a copiilor și alte forme de trafic de persoane.</p> <p>Operatorul economic însuși sau orice persoană care este membru al organismului de administrare, de conducere sau de supraveghere al acestuia sau care are putere de reprezentare, de decizie sau de control în cadrul acestuia a făcut obiectul unei condamnări pronunțate printr-o hotărâre definitivă pentru exploatare prin muncă a copiilor și alte forme de trafic de persoane, printr-o condamnare pronunțată cu cel mult cinci ani în urmă sau în care continuă să se aplice o perioadă de excludere prevăzută în mod direct în condamnare?</p>	Da	<input checked="" type="checkbox"/> Nu
3A.7	În cazul că răspunsul este Da pentru cel puțin una din întrebările 3A.1 – 3A.6, puteți furniza dovezi care să arate că măsurile luate sunt suficiente pentru a demonstra fiabilitatea, în pofida existenței unui motiv de excludere?	Da	<input checked="" type="checkbox"/> Nu
3A.7.1	<i>Dacă Da, descrieți aceste măsuri.</i>	<i>Nu se aplică</i>	
B. Motive privind plata impozitelor sau/și a contribuțiilor de asigurări sociale			
Plata impozitelor			
3B.1	Operatorul economic și-a onorat obligațiile cu privire la plata impozitelor, taxelor și contribuțiilor sociale în conformitate cu prevederile legale în vigoare în Republica Moldova sau în țara în care este stabilit?	<input checked="" type="checkbox"/> Da	Nu
3B.1.1	<i>Dacă Nu, în ce mod a fost stabilită obligația cu privire la plata impozitelor, taxelor și contribuțiilor sociale?</i>	<i>Nu se aplică</i>	

3B.1.2	<i>În cazul în care, încălcarea cu referire la obligațiile privind plata impozitelor, taxelor și contribuțiilor sociale a fost stabilită printr-o hotărâre judecătorească sau administrativă, această decizie este definitivă?</i>	Da <input checked="" type="checkbox"/> Nu
3B.1.3	<i>În cazul în care, încălcarea cu referire la obligațiile privind plata impozitelor, taxelor și contribuțiilor sociale a fost stabilită printr-o hotărâre judecătorească sau administrativă, precizați data și numărul deciziei.</i>	<i>Nu se aplică</i>
3B.2	Operatorul economic beneficiază, în condițiile legii, de eșalonarea obligațiilor de plată a impozitelor, taxelor și contribuțiilor de asigurări sociale ori de alte facilități în vederea plății acestora, inclusiv a majorărilor de întârziere (penalităților) și/sau a amenzilor? Notă: Se completează doar în cazul în care ați răspuns Nu, la întrebarea din 3B.1.	Da <input checked="" type="checkbox"/> Nu
3B.2.1	<i>Dacă Da, operatorul economic este în măsură să furnizeze actul privind eșalonarea obligațiilor de plată a impozitelor, taxelor și contribuțiilor de asigurări sociale ori de alte facilități în vederea plății acestora?</i>	Da <input checked="" type="checkbox"/> Nu
3B.3	Operatorul economic este în măsură să furnizeze un certificat cu privire la plata impozitelor sau să furnizeze informații privind onorarea obligațiilor fiscale?	<input checked="" type="checkbox"/> Da Nu
3B.4	Informațiile privind lipsa/existența restanțelor față de bugetul public național sunt disponibile gratuit pentru autorități, prin accesarea unei baze de date naționale? Dacă da, specificați informația care ar permite verificarea.	Adresa de internet: https://www.sfs.md/
		Autoritatea sau organismul emitent(ă): Serviciul Fiscal de Stat
		Referința exactă a documentației: Nu este
C. Includerea în lista de interdicție a operatorilor economici		
3C.1	Operatorul economic este înscris în lista de interdicție a operatorilor economici?	Da <input checked="" type="checkbox"/> Nu
3C.1.1	<i>În cazul că răspunsul este Da pentru întrebarea 3C.1, puteți furniza dovezi care să arate că măsurile luate sunt suficiente pentru a demonstra fiabilitatea, în pofida existenței unui motiv de excludere?</i>	<i>Nu se aplică</i>
3C.1.2	<i>Dacă Da, descrieți aceste măsuri.</i>	<i>Nu se aplică</i>
D. Motive legate de insolvabilitate, conflicte de interese sau abateri profesionale		
	Obligațiile aplicabile în domeniul mediului, muncii și asigurărilor sociale	
3D.1	Operatorul economic a încălcat obligațiile în domeniul mediului în ultimii 3 ani?	Da <input checked="" type="checkbox"/> Nu
3D.1.1	<i>În cazul că răspunsul este Da pentru întrebarea 3D.1, puteți furniza dovezi care să arate că măsurile luate sunt suficiente pentru a demonstra fiabilitatea, în pofida existenței unui motiv de excludere?</i>	<i>Nu se aplică</i>
3D.1.2	<i>Dacă Da, descrieți aceste măsuri.</i>	<i>Nu se aplică</i>

3D.2	Operatorul economic a încălcat obligațiile în domeniul social în ultimii 3 ani?	Da	√Nu
3D.2.1	<i>În cazul că răspunsul este Da pentru întrebarea 3D.2, puteți furniza dovezi care să arate că măsurile luate sunt suficiente pentru a demonstra fiabilitatea, în pofida existenței unui motiv de excludere?</i>	Nu se aplică	
3D.2.2	<i>Dacă Da, descrieți aceste măsuri.</i>	Nu se aplică	
3D.3	Operatorul economic a încălcat obligațiile în domeniul muncii în ultimii 3 ani?	Da	√Nu
3D.3.1	<i>În cazul că răspunsul este Da pentru întrebarea 3D.3, puteți furniza dovezi care să arate că măsurile luate sunt suficiente pentru a demonstra fiabilitatea, în pofida existenței unui motiv de excludere?</i>	Nu se aplică	
3D.3.2	<i>Dacă Da, descrieți aceste măsuri.</i>	Nu se aplică	
Insolvabilitatea			
3D.4	Operatorul economic este în situație de insolvabilitate sau de lichidare a activității antreprenoriale ca urmare a unei hotărâri judecătorești?	Da	√Nu
3D.4.1	<i>În cazul că răspunsul este Da pentru întrebarea 3D.4, puteți furniza dovezi care să arate că măsurile luate sunt suficiente pentru a demonstra fiabilitatea, în pofida existenței unui motiv de excludere?</i>	Nu se aplică	
3D.4.2	<i>Dacă Da, descrieți aceste măsuri.</i>	Nu se aplică	
Active administrate de lichidator			
3D.5	Activele operatorului economic sunt administrate de un lichidator sau de o instanță?	Da	√Nu
3D.5.1	<i>În cazul că răspunsul este Da pentru întrebarea 3D.5, puteți furniza dovezi care să arate că măsurile luate sunt suficiente pentru a demonstra fiabilitatea, în pofida existenței unui motiv de excludere?</i>	Nu se aplică	
3D.5.2	<i>Dacă Da, descrieți aceste măsuri.</i>	Nu se aplică	
Activitățile economice sunt suspendate			
3D.6	Activitățile economice ale operatorului economic sunt suspendate?	Da	√Nu
3D.6.1	<i>În cazul că răspunsul este Da pentru întrebarea 3D.6, puteți furniza dovezi care să arate că măsurile luate sunt suficiente pentru a demonstra fiabilitatea, în pofida existenței unui motiv de excludere?</i>	Nu se aplică	
3D.6.2	<i>Dacă Da, descrieți aceste măsuri.</i>	Nu se aplică	
Acorduri cu alți operatori economici care vizează denaturarea concurenței			
3D.7	Operatorul economic, în ultimii 3 ani, a încheiat acorduri cu alți operatori economici care au ca obiect denaturarea concurenței, fapt constatat prin decizie a organului abilitat în acest sens?	Da	√Nu
3D.7.1	<i>În cazul că răspunsul este Da pentru întrebarea 3D.7, puteți furniza dovezi care să arate că măsurile luate sunt suficiente pentru a demonstra fiabilitatea, în pofida existenței unui motiv de excludere?</i>	Nu se aplică	
3D.7.2	<i>Dacă Da, descrieți aceste măsuri.</i>	Nu se aplică	
Conflict de interese			
3D.8	Operatorul economic se află într-o situație de conflict de interese care nu poate fi remediată?	Da	√Nu

3D.8.1	<i>În cazul că răspunsul este Da pentru întrebarea 3D.8, puteți furniza dovezi care să arate că măsurile luate sunt suficiente pentru a demonstra fiabilitatea, în pofida existenței unui motiv de excludere?</i>	<i>Nu se aplică</i>
3D.8.2	<i>Dacă Da, descrieți aceste măsuri.</i>	<i>Nu se aplică</i>
	Etica profesională	
3D.9	Operatorul economic a fost condamnat, în ultimii 3 ani, prin hotărâre definitivă a unei instanțe judecătorești, pentru o faptă care a adus atingere eticii profesionale sau pentru comiterea unei greșeli în materie profesională?	Da <input checked="" type="checkbox"/> Nu
3D.9.1	<i>În cazul că răspunsul este Da pentru întrebarea 3D.9, puteți furniza dovezi care să arate că măsurile luate sunt suficiente pentru a demonstra fiabilitatea, în pofida existenței unui motiv de excludere?</i>	<i>Nu se aplică</i>
3D.9.2	<i>Dacă Da, descrieți aceste măsuri.</i>	<i>Nu se aplică</i>
	Integritatea	
3D.10	Operatorul economic, în ultimii 3 ani, se face vinovat de o abatere profesională, care îi pune la îndoială integritatea?	Da <input checked="" type="checkbox"/> Nu
3D.10.1	<i>În cazul că răspunsul este Da pentru întrebarea 3D.10, puteți furniza dovezi care să arate că măsurile luate sunt suficiente pentru a demonstra fiabilitatea, în pofida existenței unui motiv de excludere?</i>	<i>Nu se aplică</i>
3D.10.2	<i>Dacă Da, descrieți aceste măsuri.</i>	<i>Nu se aplică</i>

Semnat: _____ **MSign**

(semnătura)

Nume: ȚURCAN Denis

Funcția: Director

Antreprenor VALDCONGRUP S.R.L.

MSign

Capitolul IV. Criteriile de calificare și selecție a operatorilor economici

Compartimentul se completează de către autoritatea/entitatea (coloana nr.2) contractantă și operatorii economici (coloana nr.3).

Cod poziție	Conținutul cerinței	Răspuns
1	2	3
A. Capacitatea de exercitare a activității profesionale		
4A.1	Operatorul economic este în măsură să furnizeze documentul/documentele prin care se va demonstra înregistrarea acestuia?	√Da Nu
4A.1.1	<i>Dacă Da, indicați actele de înregistrare a activității antreprenoriale și genul (genurile) de activitate determinate de legislație, aferent obiectului procedurii de atribuire a contractului, în baza căreia întreprinderea are dreptul să execute viitorul contract de achiziție publică.</i>	Extras MD 0086878 din 03.02.2009 Genul de activitate de baza este construcțiile de clădiri și (sau) construcții inginerești, instalații și rețele tehnico - edilitare, reconstrucțiile, consolidările, restaurările, etc.
4A.1.2	<i>Actele de înregistrare a activității antreprenoriale, sunt disponibile gratuit pentru autorități dintr-o bază de date națională? Dacă da, specificați informația care ar permite verificarea.</i>	Adresa de internet: http://www.asp.gov.md
		Autoritatea sau organismul emitent(ă): Agencia Servicii Publice Referința exactă a documentației: Nu este
4A.2	Activitatea antreprenorială deține o certificare și/sau o autorizare echivalentă aferent obiectului procedurii de atribuire a contractului, în cadrul unui sistem național?	√Da Nu
4A.2.1	<i>Dacă Da, operatorul economic este în măsură să furnizeze documentul/documentele prin care se va demonstra certificarea și/sau autorizarea activității acestuia?</i>	√Da Nu
4A.2.3	<i>Actele privind certificarea sau autorizarea sunt disponibile gratuit pentru autorități, dintr-o bază de date națională? Dacă da, specificați informația care ar permite verificarea.</i>	Adresa de internet: http://www.asp.gov.md
		Autoritatea sau organismul emitent(ă): Agencia Servicii Publice
		Referința exactă a documentației: Nu este cazul

4A.3	Genurile de activitate, și/sau certificarea, și/sau autorizarea privind activitatea de întreprinzător, acoperă criteriile de selecție impuse de autoritatea/entitatea contractantă în anunțul/invitația de participare?	√Da Nu
B. Capacitatea economică și financiară		
Declarații bancare		
4B.1	Operatorul economic este în măsură să furnizeze declarații bancare sau, după caz, dovezi privind asigurarea riscului profesional în conformitate cu cerințele din documentația de atribuire?	√Da Nu
4B.1.1	<i>Informația menționată la punctul 4B.1 este disponibilă gratuit pentru autorități, dintr-o bază de date națională? Dacă da, specificați informația care ar permite verificarea ei.</i>	Adresa de internet: http://energbank.com Autoritatea sau organismul emitent(ă): B.C. Energbank S.A. Referința exactă a documentației: Nu este
Cifra de afaceri anuală (volumul vânzărilor)		
4B.2	Operatorul economic este în măsură să demonstreze o cifră de afaceri anuală, după cum urmează: Valoare 77 467 551 MDL Perioada Anul 2023 <i>Notă. Se completează de către autoritatea contractantă valoarea și perioada</i>	√Da Nu
4B.2.1	<i>Specificați care este cifra de afaceri anuală, conform datelor din raportul financiar.</i>	Valoarea 77 467 551 MDL Anul 2023
Cifra de afaceri medie anuală		
4B.3	Operatorul economic este în măsură să demonstreze o cifră medie anuală de afaceri, după cum urmează: Valoare 79 060 713 MDL Perioada 3 Ani <i>Notă. Se completează de către autoritatea contractantă valoarea și perioada</i>	√Da Nu
4B.3.1	<i>Specificați cifra de afaceri, conform datelor din raportul financiar.</i>	Valoarea 73 505 901 MDL Anul 2021 Valoarea 86 208 687 MDL Anul 2022 Valoarea 77 467 551 MDL Anul 2023 Valoarea medie totală 79 060 713 MDL
Raport financiar		
4B.4	Operatorul economic este în măsură să furnizeze raportul financiar înregistrat, extrase din raportul financiar?	√Da Nu
4B.5	Informațiile privind situația economică și financiară sunt disponibile gratuit pentru autorități, dintr-o bază de date națională? Dacă da, specificați informația care ar permite verificarea.	Adresa de internet: https://statistica.gov.md/ Autoritatea sau organismul emitent(ă): Biroul Național de Statistică Referința exactă a documentației: Nu este

C. Capacitatea tehnică și/sau profesională		
4C.1	Operatorul economic este în măsură să furnizeze documentele solicitate de către autoritatea/entitatea contractantă în anunțul de participare, care demonstrează capacitatea tehnică și/sau profesională pentru executarea viitorului contract.	√Da Nu
4C.1.1	<i>Informațiile privind capacitatea tehnică și/sau profesională sunt disponibile gratuit pentru autorități, dintr-o bază de date națională? Dacă da, specificați informația care ar permite verificarea.</i>	<i>Adresa de internet:</i> http://valdcongrup.md/
		<i>Autoritatea sau organismul emitent(ă):</i> VALDCONGRUP S.R.L.
		<i>Referința exactă a documentației:</i> valdcongrup@gmail.com
Instalații tehnice și măsuri de asigurare a calității		
4C.2	Operatorul economic este în măsură să furnizeze detalii referitoare la tehnicieni sau organismele tehnice, specificate în anunțul de participare/documentația de atribuire, pe care autoritatea/entitatea contractantă le poate solicita, în special cele responsabile de controlul calității în legătură cu acest exercițiu de achiziție publică?	√Da Nu
4C.3	Operatorul economic este în măsură să furnizeze o informație cu privire la sistemele de management și de trasabilitate utilizate în cadrul lanțului de aprovizionare?	√Da Nu
4C.3.1	<i>Informațiile sunt disponibile gratuit pentru autorități, dintr-o bază de date națională? Dacă da, specificați informația care ar permite verificarea.</i>	<i>Adresa de internet:</i> http://valdcongrup.md/
		<i>Autoritatea sau organismul emitent(ă):</i> VALDCONGRUP S.R.L.
		<i>Referința exactă a documentației:</i> valdcongrup@gmail.com
Utilaje, instalații și echipament tehnic		
4C.4	Operatorul economic dispune de utilaje și echipament necesar pentru îndeplinirea corespunzătoare a contractului de achiziție publică?	√Da Nu
4C.5	Operatorul economic este în măsură să furnizeze o informație cu privire la dotările specifice, utilajul și echipamentul necesar pentru îndeplinirea contractului, conform cerințelor stabilite în anunțul de participare și documentația de atribuire?	√Da Nu
Pregătirea profesională și calificarea personalului		
4C.6	Operatorul economic are în cadrul întreprinderii personal calificat conform cerințelor stabilite în anunțul de participare sau în documentația de atribuire?	√Da Nu
4C.7	Operatorul economic este în măsură să furnizeze o informație privind personalul de specialitate propus pentru executarea contractului, conform cerințelor stabilite în anunțul de participare și documentația de atribuire?	√Da Nu
4C.8	Indicați efectivele medii anuale de personal angajat din ultimii trei ani de activitate.	Anul 2021
		Angajați 57 persoane
		Anul 2022
		Angajați 55 persoane
		Anul 2023
		Angajați 61 persoane

Numărul membrilor personalului de conducere		
4C.9	Indicați numărul membrilor personalului de conducere ale operatorului economic pe parcursul ultimilor trei ani.	Anul 2021
		Angajați 7 persoane
		Anul 2022
		Angajați 7 persoane
		Anul 2023
		Angajați 7 persoane
	Mostre, descrieri, fotografii	
4C.10	Operatorul economic este în măsură să furnizeze eșantioane (mostre), descrieri și/sau fotografii ale produselor/serviciilor care urmează să fie furnizate/prestate, conform cerințelor stabilite în documentația de atribuire?	√Da Nu
	Pentru contractele de achiziție publică de lucrări	
4C.11	În perioada de referință, operatorul economic a îndeplinit lucrări specifice sau similare obiectului de achiziție indicat în anunțul de participare și în documentația de atribuire?	√Da Nu
4C.11.1	<i>Dacă Da, enumerați-le specificând descrierea lucrărilor, valoarea lor, data de începere, data procesului verbal de recepție la terminarea lucrărilor, beneficiarul și altă informație relevantă.</i>	Sporirea eficienței energetice a clădirii Liceului Teoretic "Mihai Eminescui" din mun. Ungheni
		61 119 965,66 fără TVA (lei)
		4 noiembrie 2020
		4 noiembrie 2022
		Agencia de Dezvoltare Regională Centru
	Pentru contractele de achiziție publică de bunuri	
4C.12	În perioada de referință, operatorul economic a efectuat livrări specifice obiectului de achiziție indicat în anunțul de participare și în documentația de atribuire?	Da √Nu
4C.12.1	<i>Dacă Da, enumerați-le specificând descrierea livrărilor, valoarea lor, data de începere, data furnizării, beneficiarul și altă informație relevantă.</i>	<i>Nu se aplică</i>
	Pentru contractele de achiziție publică de servicii	
4C.13	În perioada de referință, operatorul economic a prestat servicii similare cu obiectul de achiziție indicat în anunțul de participare și în documentația de atribuire?	Da √Nu
4C.13.1	<i>Dacă Da, enumerați-le specificând descrierea serviciilor, valoarea lor, durata de execuție, data începerii, beneficiarul și altă informație relevantă.</i>	<i>Nu se aplică</i>
4C.14	În cazul că răspunsul este Da pentru una din întrebările 4C.11 – 4C.13, puteți furniza dovezi prin care se va demonstra îndeplinirea lucrărilor, livrarea bunurilor, prestarea serviciilor similare conform cerințelor documentației de atribuire?	√Da Nu
D. Standarde de asigurare a calității		

4D.1	Operatorul economic este în măsură să furnizeze certificate emise de organisme independente prin care se atestă faptul că operatorul economic respectă standardele de asigurare a calității conform cerințelor stabilite în anunțul de participare și în documentația atribuire?	√Da Nu
4D.2	Informațiile privind standardele de asigurare a calității, sunt disponibile gratuit pentru autorități, dintr-o bază de date națională? Dacă da, specificați informația care ar permite verificarea.	<i>Adresa de internet:</i> http://valdcongrup.md/
		<i>Autoritatea sau organismul emitent(ă):</i> VALDCONGRUP S.R.L.
		<i>Referința exactă a documentației:</i> valdcongrup@gmail.com
E. Standarde de protecție a mediului		
4E.1	Operatorul economic este în măsură să furnizeze certificate emise de organisme independente prin care se atestă faptul că operatorul economic respectă standardele de protecție a mediului, conform cerințelor stabilite în anunțul de participare și în documentația de atribuire?	√Da Nu
4E.2	Informațiile privind standardele de protecția mediului, sunt disponibile gratuit pentru autorități, dintr-o bază de date națională? Dacă da, specificați informația care ar permite verificarea.	<i>Adresa de internet:</i> http://valdcongrup.md/
		<i>Autoritatea sau organismul emitent(ă):</i> VALDCONGRUP S.R.L.
		<i>Referința exactă a documentației:</i> valdcongrup@gmail.com
F. Permiterea controalelor		
4F.1	Operatorul economic permite efectuarea verificărilor de către autoritatea/entitatea contractantă referitor la capacitățile economice și financiare, de producție sau tehnice privind executarea viitorului contract de achiziție publică?	√Da Nu

Semnat: _____
MSign
(semnătura)

Nume: ȚURCAN Denis
Funcția: Director
Antreprenor VALDCONGRUP S.R.L.

MSign

S.C. "VALDCONGRUP" S.R.L.

C/f: 1009600000374

Email: valdcongrup@gmail.com

Tel: 0 22 428393; 0 78 664664

Fax: 0 22 428062

Adresa: str. Uzinelor 171/2, Chişinău, Republica Moldova



APROBAT
prin Ordinul
Ministrului Finanțelor
nr. 146 din 24.11.2020

Capitolul V. Indicații generale pentru criteriile de calificare și selecție

Compartimentul se completează de către autoritatea/entitatea contractantă (coloana nr.2) și operatorii economici (coloana nr.3).

Cod poziție	Conținutul cerinței	Răspuns
1	2	3
A. Îndeplinirea tuturor criteriilor de selecție impuse		
5A.1	<p>Operatorul economic este în măsură să furnizeze în Sistemul informațional automatizat „Registrul de stat al achizițiilor publice” sau prin mijloace electronice, sau dacă e cazul, pe suport de hârtie autorității contractante: formularele, certificatele, avizele și alte documente indicate de către autoritatea/entitatea contractantă în anunțul de participare și în documentația de atribuire?</p> <p>Termen 3 zile de la solicitare.</p> <p>Notă. Numărul de zile se indică de către autoritatea contractantă ținând cont de cantitatea și caracterul documentelor solicitate.</p>	√Da Nu
5A.2	<p>Informațiile care să îi permită autorității/entității contractante să obțină documentele indicate în anunțul de participare și în documentația de atribuire, sunt disponibile gratuit și direct prin accesarea unei baze de date naționale în orice stat? Dacă da, specificați informația care ar permite verificarea.</p>	<p>Adresa de internet: https://achizitii.md</p> <p>Autoritatea sau organismul emitent(ă): VALDCONGRUP S.R.L.</p> <p>Referința exactă a documentației: ocds-b3wdp1-MD-1730454075572</p>

Semnat:

MSign

(semnătura)

Nume:

ȚURCAN Denis

Funcția:

Director

Antreprenor

VALDCONGRUP S.R.L.

MSign

S.C. "VALDCONGRUP" S.R.L.

C/f: 100960000374

Email: valdcongrup@gmail.com

Tel: 0 22 428393; 0 78 664664

Fax: 0 22 428062

Adresa: str. Uzinelor 171/2, Chişinău, Republica Moldova



APROBAT
prin Ordinul
Ministrului Finanțelor
nr. 146 din 24.11.2020

Capitolul VI. Preselecția candidaților pentru procedura de atribuire a contractului de achiziție publică

Compartimentul se solicită de către autoritatea contractantă doar în cadrul procedurilor de achiziție publică: licitația restrânsă, negociere, dialog competitiv și parteneriatul pentru inovare.

Cod poziție	Conținutul cerinței	Răspuns
1	2	3
A. Îndeplinirea tuturor criteriilor de selecție impuse		
6A.1	Operatorul economic/candidatul îndeplinește criteriile de selecție stabilite de către autoritatea contractantă în anunțul de participare și în documentația de atribuire.	√Da Nu
6A.2	Operatorul economic/candidatul dispune și este în măsură să furnizeze în Sistemul informațional automatizat „Registrul de stat al achizițiilor publice” sau prin mijloace electronice, sau dacă e cazul, pe suport de hârtie autorității contractante certificate sau alte forme de documente justificative, după cum este cerut în anunțul de participare și în documentația de atribuire.	√Da Nu

Semnat:

MSign

(semnătura)

Nume:

ȚURCAN Denis

Funcția:

Director

Antreprenor

VALDCONGRUP S.R.L.

MSign

S.C. "VALDCONGRUP" S.R.L.

C/f: 1009600000374

Email: valdcongrup@gmail.com

Tel: 0 22 428393; 0 78 664664

Fax: 0 22 428062

Adresa: str. Uzinelor 171/2, Chișinău, Republica Moldova



APROBAT
prin Ordinul
Ministrului Finanțelor
nr. 146 din 24.11.2020

Capitolul VII. Declarații finale

Operatorul economic declară că informațiile prezentate în capitolele II – V (după caz II-VI) sunt exacte și corect furnizate, cunoscând pe deplin consecințele cazurilor grave de declarații false.

Operatorul economic declară în mod oficial, că poate să furnizeze la solicitarea autorității/entității contractante fără întârziere, certificatele și documentele justificative solicitate, cu excepția cazului în care autoritatea/entitatea contractantă are posibilitatea de a obține documentele justificative în cauză direct prin accesarea unei baze de date relevante, care este disponibilă gratuit, cu condiția că operatorul economic să fi furnizat informațiile necesare (adresa de internet, autoritatea sau organismul emitent(ă), referința exactă a documentației) care să îi permită autorității contractante sau entității contractante să facă acest lucru și se consimte accesul la informațiile menționate, în cazul în care acest lucru este necesar.

Operatorul economic declară în mod oficial că este de acord ca

Primăria or.Ștefan Vodă

, astfel cum este descrisă în capitolul I secțiunea A să obțină acces la documentele justificative privind informațiile pe care le-a furnizat în acest DUAE în scopul desfășurării procedurii de achiziție

[ocds-b3wdp1-MD-1730454075572](#)

Nume: ȚURCAN Denis

Funcția: Director

Data: 21 noiembrie 2024

Adresa: str. Uzinelor 171/2, mun. Chișinău, Republica Moldova

Semnătura

Semnat:

MSign

(semnătura)

Nume: ȚURCAN Denis

Funcția: Director

Antreprenor: VALDCONGRUP S.R.L.

MSign

S.C. "VALDCONGRUP" S.R.L.

C/f: 100960000374

Email: valdcongrup@gmail.com

Tel: 0 22 428393; 0 78 664664

Fax: 0 22 428062

Adresa: str. Uzinelor 171/2, Chișinău, Republica Moldova



PROPUNERE TEHNICĂ

Obiectul Achiziției: **Lucrări de izolare termică a fațadelor la IET Grădinița de Copii Nr.3 din or. Ștefan Vodă**

Autoritatea contractantă: **Primăria or.Ștefan Vodă**

Operator Economic: **VALDCONGRUP S.R.L.**

**Lucrări de izolare termică a
fațadelor la IET Grădinița de
Copii Nr.3 din or. Ștefan Vodă**

(denumirea obiectivului)

Formular Nr.7
WinCmeta

DEVIZ LOCAL № 2-1-1
Solutii arhitecturale marca (SAC)

Valoarea de deviz 4 612 510 Lei

Intocmit in prețuri curente

№ crt.	Simbol norme și Cod resurse	Lucrări și cheltuieli	U.M.	Cantitate conform datelor din proiect	Valoarea de deviz, lei	
					Pe unitate de măsură incl. salariu	Total incl. salariu
1	2	3	4	5	6	7
		1. Lucrari de constructii				
		1.1. Demolare				
1	RpCJ35A	Desfaceri de tencuieli interioare sau exterioare driscuite la pereti (Разборка штукатурки стен - частично)	m2	710,0000	23,64 22,94	16 784,40 16 288,75
2	RpCI42A	Demontarea pervazurilor din tabla zincata. (Разборка подоконников из оцинкованной стали)	m	375,0000	12,10 11,90	4 537,50 4 460,93
3	RpCI42A	Demontarea elementelor de acoperis - jgheaburi, burlane, glafuri, sorturi, etc. (Разборка элементов крыши - водосточных труб)	m	252,0000	12,10 11,90	3 049,20 2 997,74
4	RpCP44A	Demontarea constructiilor metalice cu recuperarea materialelor (Демонтаж металлоконструкций лестниц)	kg	6 748,0000	2,28 2,12	15 385,44 14 334,44
5	RpCP44A	Demontarea constructiilor metalice cu recuperarea materialelor (Демонтаж металлоконструкций оконных решеток)	kg	127,9600	2,28 2,12	291,75 271,90
6	RpCM33A	Demontarea placajelor din dale de beton tip Cosauti	m2	372,0000	136,28 135,95	50 696,16 50 574,14
7	TsC03G1	Sapatura mecanica cu excavatorul de 0,40-0,70 mc, cu motor cu	100 m3	0,5200	1 038,46 0,00	540,00 0,00

		ardere interna si comanda hidraulica, in pamint cu umiditate naturala, descarcare in autovehicule teren catg. III (Погрузка мусор на а/с эксковатором)				
8	TRI1AA04 C3	Incarcarea materialelor din grupa A - usoare si marunte prin aruncare - de pe rampa sau teren, in auto categoria 3 (Погрузка мусора на а/с вручную)	t	6,8000	46,73 46,73	317,76 317,79
9	TsI50A5	Transportarea pamintului cu autobasculanta de 5 t la distanta de 5 km (Транспортировка мусора автосамосвалом на расстояние 5 км)	t	93,6000	31,79 0,00	2 975,54 0,00
		<i>Total</i>	Lei			94 551,10
		Total Demolare Inclusiv salariu				94 551,10 89 245,69
		1.2. Copertina C-1(6buc)				
10	CE41A	Montarea capriorilor cu tratament antiseptic (Elemente de lemn - capriori)	m3	0,2400	8 076,75 2 046,33	1 938,42 491,12
11	CN51A	Tratamentul antiseptic al lemniei, pe suprafete ascunse cu paste antiseptice: ferme, arce, capriori.	m3	0,2400	50,62 21,25	12,15 5,10
12	CE40A	Montarea elementelor scheletului din grinzi (bare) cu tratament antiseptic (Elemente de lemn - cosoroaba)	m3	0,3600	7 132,78 1 911,83	2 567,80 688,26
13	CN50A	Tratament ignifug al lemniei; ferme, arce, grinzi, capriori, cosoroabe.	m3	0,3600	225,78 73,17	81,28 26,34
14	CE30B	Astereala le invelitori sau doliile invelitorilor din tigla, placi tip eternit etc., din scinduri brute de rasinoase (24 mm grosime) geluite pe o parte, la constructii obisnuite.(Gratarul de sipici)	m2	45,0000	44,74 39,94	2 013,30 1 797,12
15	CN50A	Tratament ignifug al lemniei; ferme, arce, grinzi, capriori, cosoroabe.	m3	0,3100	225,16 71,26	69,80 22,09

16	CN51B	Tratamentul antiseptic al lemnariei, pe suprafete ascunse cu paste antiseptice: carcase din cherestea.	m3	0,3100	77,90 32,90	24,15 10,20
17	CE06C	Invelitori din tabla profilata protejata anticoroziv,ondulata sau cutata, montata pe pane metalice, executate pe suprafete mai mari de 40 mp cu foi din tabla profilata cu prindere cu suruburi autofiletanta (de talpa superioara a panii metalice) si consolidate cu nituri , inclusiv executarea doliilor, sorturilor, racordurilor la cosuri etc. (Tabla profilata, culoare visinie)	m2	45,0000	334,62 101,96	15 057,90 4 588,39
18	CE06C	Invelitori din tabla profilata protejata anticoroziv,ondulata sau cutata, montata pe pane metalice, executate pe suprafete mai mari de 40 mp cu foi din tabla profilata cu prindere cu suruburi autofiletanta (de talpa superioara a panii metalice) si consolidate cu nituri , inclusiv executarea doliilor, sorturilor, racordurilor la cosuri etc.(Tabla metalica profilata acoprita tip " printeh " culoare alba)	m2	40,8000	334,63 101,96	13 652,90 4 160,13
		<i>Total</i>	Lei			35 417,43
		Total Copertina C-1(6buc) Inclusiv salariu				35 417,43 11 788,75
		1.3. Copertina C-2 (4buc.)				
19	CE41A	Montarea capriorilor cu tratament antiseptic (Elemente de lemn - capriori)	m3	0,1300	8 233,92 2 045,85	1 070,41 265,96
20	CN51A	Tratamentul antiseptic al lemnariei, pe suprafete ascunse cu paste antiseptice: ferme, arce, capriori.	m3	0,1300	48,46 19,62	6,30 2,55
21	CE40A	Montarea elementelor scheletului din grinzi (bare) cu tratament antiseptic (Elemente de lemn - cosoroaba)	m3	0,2200	7 213,50 1 911,86	1 586,97 420,61
22	CN50A	Tratament ignifug al lemnariei; ferme, arce, grinzi, capriori,	m3	0,2200	224,73 73,36	49,44 16,14

		cosoroabe.				
23	CE30B	Astereala le invelitori sau doliile invelitorilor din tigla, placi tip eternit etc., din scinduri brute de rasinoase (24 mm grosime) geluite pe o parte, la constructii obisnuite.(Gratarul de sipci)	m2	27,0000	90,74 39,94	2 449,98 1 078,27
24	CN50A	Tratament ignifug al lemnariei; ferme, arce, grinzi, capriori, cosoroabe.	m3	0,1900	223,53 71,58	42,47 13,60
25	CN51B	Tratamentul antiseptic al lemnariei, pe suprafete ascunse cu paste antiseptice: carcasa din cherestea.	m3	0,1900	76,32 31,32	14,50 5,95
26	CE06C	Invelitori din tabla profilata protejata anticoroziv,ondulata sau cutata, montata pe pane metalice, executate pe suprafete mai mari de 40 mp cu foi din tabla profilata cu prindere cu suruburi autofiletanta (de talpa superioara a panii metalice) si consolidate cu nituri , inclusiv executarea doliilor, sorturilor, racordurilor la cosuri etc. (Tabla profilata, culoare visinie)	m2	27,0000	334,59 101,96	9 033,93 2 753,03
27	CE06C	Invelitori din tabla profilata protejata anticoroziv,ondulata sau cutata, montata pe pane metalice, executate pe suprafete mai mari de 40 mp cu foi din tabla profilata cu prindere cu suruburi autofiletanta (de talpa superioara a panii metalice) si consolidate cu nituri , inclusiv executarea doliilor, sorturilor, racordurilor la cosuri etc.(Tabla metalica profilata acoperita tip " printeh ", culoare alba)	m2	25,2000	334,62 101,96	8 432,42 2 569,49
		<i>Total</i>	Lei			22 686,38
		Total Copertina C-2 (4buc.) Inclusiv salariu				22 686,38 7 125,60
		1.4. Suprafete - pereti si solbanc la ferestre				
28	CF15A	Tencuieli interioare si exterioare sclivisite, executate manual, cu	m2	710,0000	176,90 144,45	125 599,00 102 558,79

		mortar de ciment M 100-T de 2 cm grosime medie, la pereti din beton sau caramida, cu suprafete plane (наружная штукатурка стен)				
29	CF17B K=1.5	Diverse lucrari - diferenta de grosime, +/- 5 mm la stratul de grund aplicat la pereti, executat cu mortar	m2	710,0000	26,50 16,57	18 815,00 11 764,10
30	IzF55C	Termoizolarea exterioara peretilor a cladirilor cu tencuieli fine pe termoizolant (sisteme cu fixare rigida a termoizolantului), suprafata peretilor neteda: cu placi din vata minerala (Теплоизоляция стен минераловатными плитами толщиной 100мм) (Kcornier - 0,67)	m2	2 395,0000	486,21 196,28	1 164 472,95 470 092,28
31	CN54B	Aplicarea manuala a grundului cu quart "Gleta" intr-un strat, la pereti exteriori la fatade (Нанесение вручную кварцевой грунтовки "Gleta" в один слой на наружные стены фасадов)	m2	2 395,0000	26,85 10,20	64 305,75 24 420,38
32	CF30A	Tencuieli exterioare de 2-3 mm. grosime, executate manual. cu amestec "TINC" la pereti (Штукатурка фасада " TINC ")	m2	2 395,0000	184,32 103,66	441 446,40 248 273,84
33	CF15A	Tencuieli interioare si exterioare scivisite, executate manual, cu mortar de ciment M 100-T de 2 cm grosime medie, la pereti din beton sau caramida, cu suprafete plane (наружная штукатурка стен - откосов)	m2	251,0000	176,90 144,45	44 401,90 36 256,70
34	IzF55E	Termoizolarea exterioara glafurilor a cladirilor cu tencuieli fine pe termoizolant (sisteme cu fixare rigida a termoizolantului), suprafata peretilor neteda: cu placi ignifugate din vata minerala (Теплоизоляция откосов минераловатными плитами, толщиной 50 мм)	m2	251,0000	464,36 248,37	116 554,36 62 339,94
35	CN54B	Aplicarea manuala a grundului cu quart "Gleta" intr-un strat, la pereti exteriori la fatade	m2	251,0000	26,85 10,20	6 739,35 2 559,30

		(Нанесение вручную кварцевой грунтовки "Gleta" в один слой на наружные стены фасадов)				
36	CF30A	Tencuieli exterioare de 2-3 mm. grosime, executate manual. cu amestec "TINC" la pereti (Штукатурка откосов " TINC ")	m2	251,0000	184,32 103,66	46 264,32 26 019,51
37	CK26B	Glafuri montate la ferestre din tabla zincata vopsita (Подоконники для окон из оцинкованной стали 300 мм)	m	375,0000	292,19 33,99	109 571,25 12 745,50
38	CB14A	Schela metalica tubulara pentru lucrari pe suprafete verticale la inaltimi pina la 30 m inclusiv, cu imobilizarea schelei timp de 25 zile (200 ore)	m2	2 750,0000	72,10 63,73	198 275,00 175 250,62
		<i>Total</i>	Lei			2 336 422,8 6
		Total Suprafete - pereti si solbanc la ferestre Inclusiv salariu				2 336 422,86 1 172 280,96
		1.5. Scarile				
39	IzA04A	Pregatirea suprafetelor de beton tencuite (netencuite) sau de metal in vederea aplicarii protectiei anticorozive prin curatire cu perie de sirma (Чистка м/к щетками)	m2	140,0000	9,65 9,35	1 351,00 1 308,54
40	RpCR29A	Curatarea vopselei pe baza de ulei, cu decarant (Снятие старой краской протравой)	m2	140,0000	34,94 19,54	4 891,60 2 736,03
41	CN20B	Vopsitorii interioare sau exterioare aplicate pe timplarie metalica cu email alchidic in 2 straturi inclusiv grundul (окраска металлических лестниц, демонтированных)	m2	140,0000	115,83 93,47	16 216,20 13 085,38
42	CL17C	Confectii metalice diverse, montate aparent (scari exterioare de incendiu, etc.) exclusiv parapeti, balustrazi, chepenguri, etc. (Монтаж пожарных лестниц - демонтированных)	kg	6 748,0000	14,58 13,60	98 385,84 91 740,42
		<i>Total</i>	Lei			120 865,78

		Total Scarile Inclusiv salariu				120 865,78 108 870,37
		1.6. Soclu				
43	CN53A	Grunduirea suprafetelor exterioare	m2	372,0000	5,60 2,55	2 083,20 948,27
44	CF15A	Tencuieli interioare si exterioare sclivisite, executate manual, cu mortar de ciment M 100-T de 2 cm grosime medie, la pereti din beton sau caramida, cu suprafete plane	m2	372,0000	176,90 144,45	65 806,80 53 735,03
45	IzF55B	Termoizolarea exterioara peretilor a cladirilor cu tencuieli fine pe termoizolant (sisteme cu fixare rigida a termoizolantului), suprafata peretilor neteda: cu placi de polistiren extrudat gr.50mm	m2	372,0000	307,53 145,98	114 401,16 54 304,32
46	CN53A	Grunduirea suprafetelor exterioare	m2	372,0000	5,60 2,55	2 083,20 948,27
47	CI21A	Placarea peretilor cu placi din ceramica-granit: dimensiuni pina la 400 x 400 mm	m2	372,0000	551,04 246,41	204 986,88 91 665,64
		<i>Total</i>	Lei			389 359,31
		Total Soclu Inclusiv salariu				389 359,31 201 601,53
		1.7. Streasina din lemn				
48	CN16D	Vopsitorii cu lacuri si vopsele pe baza de ulei aplicate pe timplarie din lemn, executate cu 2 straturi de vopsea de email la dusumele	m2	430,0000	61,14 46,73	26 290,20 20 095,40
		<i>Total</i>	Lei			26 291,70
		Total Streasina din lemn Inclusiv salariu				26 291,70 20 095,40
		1.8. Alte lucrari				
49	CE22A	Sisteme de burlane tip brass din tabla protejata anticoroziv (Монтаж демонтированных водосточных труб) (Nota: din materiale ramine doar elementele de legatura)	m	252,0000	47,89 29,74	12 068,28 7 494,35
50	IzA04A	Pregatirea suprafetelor de metal in	m2	14,4600	9,64	139,39

		vederea aplicării protecției anticorozive prin curățire cu perie de sirmă (Очистка щетками - решетки оконные)			9,34	135,10
51	RpCR29A	Curățarea vopselei pe baza de ulei, cu decarpant (Снятие старой краски протравой, решетки)	m2	14,4600	34,97 19,57	505,67 282,95
52	CN20B	Vopsitorii interioare sau exterioare aplicate pe timplarie metalică cu email alchidic în 2 straturi inclusiv grundul (окраска металлических решеток, демонтированных)	m2	14,4600	115,86 93,49	1 675,34 1 351,87
53	CL17B	Confecții metalice diverse, montate aparent: balustrada, grile, chepenguri, opritori de zapada, gratare (Монтаж решеток оконных, демонтированных)	kg	127,9600	18,83 17,84	2 409,49 2 283,14
		<i>Total</i>	Lei			16 798,08
		Total Alte lucrari Inclusiv salariu				16 798,08 11 547,41
		<i>Total</i>	Lei			3 042 392,6 4
		Total Lucrari de constructii Inclusiv salariu				3 042 392,64 1 622 555,71

		Total	Lei	3 042 389
		Asigurarea Sociala	24 %	389 413
		Transportarea Materialelor	4 %	55 865
		Total: Cheltuieli Directe		3 487 667
		Cheltuieli de Regie	7 %	244 137
		Total: inclusiv Cheltuieli Indirecte		3 731 804
		Beneficiu de Deviz	3 %	111 954
		Total: fara TVA		3 843 758
		TVA	20 %	768 752
		Total deviz: Inclusiv salariu		4 612 510 1 622 554

Intocmit

VALDCONGRUP SRL

(funcția, semnătura, numele, prenumele)

Verificat

(funcția, semnătura, numele, prenumele)

**Lucrări de izolare termică a
fațadelor la IET Grădinița de
Copii Nr.3 din or.
Ștefan Vodă str.Livezilor nr.1/A**
(denumirea obiectivului)

Formular Nr.3

WinCmeta

**Deviz local de resurse №
Solutii arhitecturale marca (SAC)**

Valoarea de deviz 4 612 510 Lei

Intocmit in prețuri curente

№ crt.	Simbol norme și Cod resurse	Denumire lucrări și cheltuieli	U.M.	Cantitate conform datelor din proiect	Valoarea de deviz, lei	
					Pe unitate de măsură	Total
1	2	3	4	5	6	7
Total borderou de resurse № :						

Manopera :

1.	2852107335349	Lucru la masina	h-om	3,60	84,97	305,89
2.	7122050013400	Zidar	h-om	2 057,90	84,97	174 859,77
3.	7122050013442	Tencuitor	h-om	3 228,12	84,97	274 293,35
4.	7124010010700	Dulgher	h-om	2 062,50	84,97	175 250,62
5.	71240100107001	Dulgher	h-om	23,04	84,97	1 957,71
6.	7124010010730	Dulgher 3	h-om	19,77	84,97	1 679,86
7.	7132010010900	Faiantar	h-om	297,60	84,97	25 287,07
8.	7134030012200	Izolator hidrofug	h-om	5 660,47	84,97	480 970,13
9.	7141020013300	Zugrav vopsitor	h-om	464,26	84,97	39 448,17
10.	7141020013301	Zugrav vopsitor cat. 3	h-om	317,52	84,97	26 979,68
11.	7141020013400	Vopsitor industrial	h-om	16,99	84,97	1 443,64
12.	7212030022700	Sudor	h-om	96,26	84,97	8 179,21
13.	7213050013100	Tinichigiu	h-om	296,43	84,97	25 187,66
14.	7214240021800	Lacatus mecanic	h-om	137,52	84,97	11 685,07
15.	7214240021810	Lacatus CM	h-om	969,03	84,97	82 338,48
16.	7422010060100	Timplar	h-om	120,00	84,97	10 196,40
17.	9310060019900	Muncitor necalificat	h-om	3,74	84,97	317,79
18.	9310060019920	Muncitor deservire CM	h-om	989,25	84,97	84 056,59
19.	9310060019922	Muncitor deservire	h-om	1 251,63	84,97	106 351,01
20.	9310060019930	Muncitor	h-om	1 080,00	84,97	91 767,61
Total manopera						1 622 554

Materiale:

1.	1010126200341	Carbuni de forja (huila)	kg	137,52	1,00	137,52
2.	1212121212121	apa	m3	0,24	8,00	1,92
3.	1421102200513	Nisip sortat nespalat de riu si lacuri 0,0-3,0 mm	m3	39,99	300,00	11 997,00
4.	1542126108945	Ulei de in sicutivat	kg	34,40	2,00	68,80
5.	1711317306661	Bumbac de sters	kg	155,50	1,00	155,50
6.	2010102903495	Scinduri de rasinoase	m3	0,55	4 600,00	2 530,00
7.	20101029041691	Dulapuri ecarisati de rasinoase δ = 44MM calit II	m3	0,07	4 600,00	322,00
8.	20101029041692	Dulapuri ecarisati de rasinoase calit a Ia	m3	0,31	4 600,00	1 426,00

9.	2010102904340	Dulapi de rasinoase	m3	0,82	4 600,00	3 772,00
10.	20101029069611	Scanduri brute, calit III	m3	0,00	4 600,00	0,00
11.	20101029087371	Grinzi ecarisate de rasinoase de $\bar{b}=100,125$ mm, calit, a II a	m3	0,55	4 600,00	2 530,00
12.	20101029087372	Grinzi ecarisate de rasinoase $\bar{b}=40-75$ MM calit a II a	m3	0,06	4 600,00	276,00
13.	2010102919000	Dulapi de rasinoase impregnati si balotati pt schela	m3	0,82	4 600,00	3 772,00
14.	2020142925412	PFL dur de 6 mm	m3	0,33	4 600,00	1 518,00
15.	2124117000002	Fosfat de amoniu, praf, calitate superioara	kg	1,83	15,00	27,45
16.	2320116200573	Benzina auto tip CO/R 75	l	21,50	20,00	430,00
17.	2320166200676	White spirit	kg	15,45	35,00	540,75
18.	2320166200755	Petrol distilat tip 0/200	kg	1,08	20,00	21,60
19.	23203226000361	Gudron	kg	1,50	18,00	27,00
20.	2411115904512	Oxigen tehnic gazos S2031	m3	10,83	15,00	162,45
21.	2413547308164	Carbura de calciu tehnica (carbida) S102	kg	7,22	8,00	57,76
22.	24142161094821	Pasta antiseptica	kg	2,46	15,00	36,90
23.	2416586105303	Amorsa-grund	kg	111,60	20,00	2 232,00
24.	2430116104160	Email alchidic	kg	26,26	65,00	1 706,90
25.	2430116104841	Vopsele uscate pentru vopsiri interioare	kg	0,00	65,00	0,00
26.	2430116106105	Email (Durex) pentru dusumele	kg	81,70	65,00	5 310,50
27.	2430126103294	Vopsea minium de plumb v.351-3 ntr 90-80	kg	68,76	65,00	4 469,40
28.	2430127317192	Diamoniu fosfat	kg	7,23	15,00	108,45
29.	24302261000001	Fuga	kg	161,56	30,00	4 846,80
30.	2430226100700	Grund alchidic	kg	16,06	40,00	642,40
31.	2430226101010	Grund cu cuar "Gleta"	kg	1 098,08	40,00	43 923,20
32.	2430226101349	Chit de cutit C 891-1	kg	43,00	2,00	86,00
33.	2430226102197	Chit pe baza de rasini alchidice	kg	7,72	2,00	15,44
34.	2430226103064	Snur profilat din mastic	kg	21,74	1,00	21,74
35.	2430226109307	Diluant decapant	kg	77,23	30,00	2 316,90
36.	2430226109444	Diluant alchidic D.005-12 NI 1708-61 A1	kg	16,99	30,00	509,70
37.	2462106110545	Adeziv "Ideal Universal"	kg	12 192,72	4,00	48 770,88
38.	2462106110547	Adeziv "Ideal Fasad"	kg	14 865,18	5,00	74 325,90
39.	2462106110557	Adeziv de acril sau latex	kg	1 653,17	5,00	8 265,85
40.	2462106110601	Paste antiseptice	kg	2,22	15,00	33,30
41.	25213026029074 5	Placi termoizolante, placi polistiren extrudat gr.50mm	m2	402,02	100,00	40 202,00
42.	25213026029093 2	Placi ignifudate din vata minerala termoiz. cladiri 180 kg/m3* 50 mm	m2	271,26	140,00	37 976,40
43.	2614122601913	Impaslitura din fibra de sticla tip 160gr/m2	m2	3 396,10	10,00	33 961,00
44.	2651122100402	Ciment metalurgic cu adaosuri M 30 saci S1500	kg	14 134,02	2,20	31 094,84
45.	26531021008311	Tink	kg	6 085,80	35,00	213 003,00
46.	2664102100000	Mortar	m3	6,39	1 100,00	7 029,00
47.	2664102102010	Mortar ciment 100-T(pt.informatie)	m3	31,99	0,00	0,00
48.	2670112202051	Placi din ceramica granit	m2	383,23	260,00	99 639,80
49.	2681126001472	Hirtie slefuita uscata 23x30 gr 6	buc	30,89	1,00	30,89
50.	26811260014721	Hirtie pentru slefuit uscata 23x30 gr 6	buc	215,00	1,00	215,00
51.	26821326004260	Carton gudronat (толь)	m2	2,09	10,00	20,90
52.	26821626113702 8	Placi vata minerala termoiz. cladiri 100mm	m2	2 588,28	210,00	543 538,80
53.	27104036420001 6	Tabla profilata culoare visinie	m2	86,94	170,00	14 779,80
54.	27104036420001 7	Tabla metalica profilata acoperita tip "printeh "	m2	79,70	170,00	13 549,00

		culoare alba				
55.	2710403643220	Tabla zincata plana de 0,75 mm	kg	86,94	30,00	2 608,20
56.	27106020001211	Otel beton laminat la cald in colaci D = 6,3 - 6,5mm (катанка горячекатанная в мотках D=6,3 - 6,5 мм)	kg	1,62	20,00	32,40
57.	2710703501057	Cornier din aluminiu l = 3m	m	1 620,70	4,00	6 482,80
58.	274312354902635	Glafuri din aluminiu pentru ferestre 300mm	m	375,00	250,00	93 750,00
59.	28731220007511	Piese forjate din semifabricate masa 1,8 kg (Поковки)	kg	16,03	20,00	320,60
60.	2873145887000	Cuie cu cap conic tip A pentru constructii	kg	16,89	35,00	591,15
61.	2873155901200	Electrozi pentru sudura	kg	34,38	50,00	1 719,00
62.	28741158254550	Buloane de constructii cu piulite si saibe	kg	4,35	20,00	87,00
63.	2874115829126	Suruburi cu cap inecat crestet 6 x 30 mm	buc	1 500,00	2,00	3 000,00
64.	2874115833870	Suruburi autofiletante	buc	724,50	1,00	724,50
65.	2874125886734	Nituri POP	buc	724,50	0,50	362,25
66.	2874136313400	Diblu din material plastic	buc	23 634,00	0,80	18 907,20
67.	28741458870491	Cuie de constructie	kg	4,41	35,00	154,35
68.	2875274000050	Elemente de legatura	buc	64,26	70,00	4 498,20
69.	2881116001642	Hirtie slef.usc.sticla foi 23 x 30 gr 12 S 1581	buc	46,34	1,00	46,34
70.	4011106202741	Energie electrica	kw	55,00	3,00	165,00
71.	4100116202818	Apa pentru mortare si betoane	m3	44,83	10,00	448,30
72.	4100126202818	Apa	m3	12,45	10,00	124,50
73.	810741	Hirtie pentru slefuit uscata	buc	169,50	1,00	169,50
		Total materiale de constructii				1 396 626

Utilaje de constructii:

1.	2410520006700	Automacara	h-ut	0,00	400,00	0,00
2.	2410520006751	Automacara 4,5 - 9,9 TF; h max.=6,5m, deschidere max.=5,5 m, moment max.=15 TFM	h-ut	2,06	400,00	824,00
3.	24105200067531	Automacara 10 t cu brat cu zabrele (кран на автомобильном ходу)	h-ut	0,14	400,00	56,00
4.	2811230007606	Schela metalica tubulara de exterior S=640 mp, G=13,5 t (0,021t/m2)	h-ut	12 375,00	1,00	12 375,00
5.	2922140006702	Macara de fereastră	h-ut	75,46	20,00	1 509,20
6.	2922140006703	Macara fereastră de 0,0015 MN (0,15 tf)	h-ut	18,95	20,00	379,00
7.	2940420007679	Fierastrau mecanic	h-ut	155,71	10,00	1 557,10
8.	29405200076091	Masina de gaurit electrica (дрель электрическая)	h-ut	0,13	10,00	1,30
9.	2952160007200	Utilaj de ridicat pentru lucrari de finisaj	h-ut	38,77	20,00	775,40
10.	2952240004021	Mixer electric	h-ut	62,27	20,00	1 245,40
11.	2952260003501	Excavator pe senile cu o cupa cu motor termic, 0,40-0,70 mc	h-ut	1,35	400,00	540,00
12.	2952270002921	Agregat pentru prepararea solutiilor (fara tractor)	h-ut	0,06	90,00	5,40
13.	2952270003205	Masina de taiat piatra universala	h-ut	27,16	10,00	271,60
14.	2952270003817	Malaxor pentru mortar de 200 L actionat electric	h-ut	10,67	25,00	266,75
15.	2952270003820	Malaxor mobil, electric	h-ut	4,09	25,00	102,25
16.	2952270007607	Masina de gaurit electrica cu ajutor de snec	h-ut	15,88	20,00	317,60
17.	29552700002608	Fierastrau mecanic cu lant de 2,2 kw, 3 cp (Дружба, бензопила)	h-ut	0,36	20,00	7,20
18.	3410540000001	Autocamion, 5 t	h-ut	0,00	300,00	0,00
19.	3410540000006	Autobasculanta-5t	h-ut	9,92	300,00	2 976,00
		Total utilaje de constructii				23 209

Total	Lei	3 042 389
Asigurarea Sociala	24 %	389 413
Transportarea Materialelor	4 %	55 865
Total: Cheltuieli Directe		3 487 667
Cheltuieli de Regie	7 %	244 137
Total: inclusiv Cheltuieli Indirecte		3 731 804
Beneficiu de Deviz	3 %	111 954
Total: fara TVA		3 843 758
TVA	20 %	768 752

Total deviz: 4 612 510

Intocmit

VALDCONGRUP SRL

(funcția, semnătura, numele, prenumele)

Verificat

(funcția, semnătura, numele, prenumele)

Obiect**Investitor**

**Lucrări de izolare termică a fațadelor la IET
Grădinița de Copii Nr.3 din or.
Ștefan Vodă str.Livezilor nr.1/A**

Catalog de prețuri unitare pentru obiectul

№ crt.	Simbol norme și Cod resurse	Denumire lucrări, cheltuieli și resurse	U.M.	Consum de resurse pe unitate de măsură	Valoare, lei	
					Pe unitate de măsură	Total incl. salariu
1	2	3	4	5	6	7
		1. Lucrari de constructii				
		1.1. Demolare				
1	RpCJ35A	Desfaceri de tencuieli interioare sau exterioare driscuite la pereti (Разборка штукатурки стен - частично)	m2			23,64
	7122050013400	Zidar	h-om	0,1200	84,97	10,20
	9310060019920	Muncitor deservire CM	h-om	0,1500	84,97	12,75
	4100116202818	Apa pentru mortare si betoane	m3	0,0500	10,00	0,50
	2922140006703	Macara fereastra de 0,0015 MN (0,15 tf)	h-ut	0,0100	20,00	0,20
2	RpCI42A	Demontarea pervazurilor din tabla zincata. (Разборка подоконников из оцинкованной стали)	m			12,10
	7213050013100	Tinichigiu	h-om	0,0900	84,97	7,65
	9310060019920	Muncitor deservire CM	h-om	0,0500	84,97	4,25
	2922140006703	Macara fereastra de 0,0015 MN (0,15 tf)	h-ut	0,0100	20,00	0,20
3	RpCI42A	Demontarea elementelor de acoperis - jgheaburi, burlane, glafuri, sorturi, etc. (Разборка элементов крыш - водосточных труб)	m			12,10
	7213050013100	Tinichigiu	h-om	0,0900	84,97	7,65
	9310060019920	Muncitor deservire CM	h-om	0,0500	84,97	4,25
	2922140006703	Macara fereastra de 0,0015 MN (0,15 tf)	h-ut	0,0100	20,00	0,20
4	RpCP44A	Demontarea constructiilor metalice cu recuperarea materialelor (Демонтаж металлоконструкций лестниц)	kg			2,28
	7214240021800	Lacatus mecanic	h-om	0,0200	84,97	1,70
	7212030022700	Sudor	h-om	0,0040	84,97	0,34
	9310060019922	Muncitor deservire	h-om	0,0010	84,97	0,08
	2413547308164	Carbura de calciu tehnica (carbid) S102	kg	0,0010	8,00	0,01
	2411115904512	Oxigen tehnic gazos S2031	m3	0,0015	15,00	0,02
	2410520006751	Automacara 4,5 - 9,9 TF; h max.=6,5m, deschidere max.=5,5 m, moment max.=15 TFM	h-ut	0,0003	400,00	0,12
5	RpCP44A	Demontarea constructiilor metalice cu recuperarea materialelor (Демонтаж металлоконструкций оконных решеток)	kg			2,28
	7214240021800	Lacatus mecanic	h-om	0,0200	84,97	1,70
	7212030022700	Sudor	h-om	0,0040	84,97	0,34
	9310060019922	Muncitor deservire	h-om	0,0010	84,97	0,09
	2413547308164	Carbura de calciu tehnica (carbid) S102	kg	0,0010	8,00	0,01
	2411115904512	Oxigen tehnic gazos S2031	m3	0,0015	15,00	0,02
	2410520006751	Automacara 4,5 - 9,9 TF; h max.=6,5m, deschidere max.=5,5 m, moment max.=15 TFM	h-ut	0,0003	400,00	0,13
6	RpCM33A	Demontarea placajelor din dale de beton tip Cosauti	m2			136,28
	7132010010900	Faiantar	h-om	0,8000	84,97	67,98
	9310060019920	Muncitor deservire CM	h-om	0,8000	84,97	67,98
	4100126202818	Apa	m3	0,0030	10,00	0,03
	2922140006703	Macara fereastra de 0,0015 MN (0,15 tf)	h-ut	0,0150	20,00	0,30
7	TsC03G1	Sapatura mecanica cu excavatorul de 0,40-0,70 mc, cu motor cu ardere interna si comanda hidraulica, in pamint cu umiditate	100 m3			1 038,46
						0,00

		naturala, descarcare in autovehicule teren catg. III (Погрузка мусор на а/с эксковатором)				
	2952260003501	Excavator pe senile cu o cupa cu motor termic, 0,40-0,70 mc	h-ut	2,6000	400,00	1 038,46
8	TRI1AA04C3	Incarcarea materialelor din grupa A - usoare si marunte prin aruncare - de pe rampa sau teren, in auto categoria 3 (Погрузка мусора на а/с вручную)	t			46,73 46,73
	9310060019900	Muncitor necalificat	h-om	0,5500	84,97	46,73
9	Ts150A5	Transportarea pamintului cu autobasculanta de 5 t la distanta de 5 km (Транспортировка мусора автосамосвалом на расстояние 5 км)	t			31,79 0,00
	3410540000006	Autobasculanta-5t	h-ut	0,1060	300,00	31,79
		1.2. Copertina C-1(6buc)				
10	CE41A	Montarea capriorilor cu tratament antiseptic (Elemente de lemn - capriori)	m3			8 076,75 2 046,33
	7124010010730	Dulgher 3	h-om	21,6800	84,97	1 841,00
	9310060019920	Muncitor deservire CM	h-om	2,4100	84,97	205,33
	20101029087372	Grinzi ecarisate de rasinoase b=40-75mm calit a II a	m3	0,1600	4 600,00	766,67
	20101029087371	Grinzi ecarisate de rasinoase de b=100,125 mm, calit, a II a	m3	0,0600	4 600,00	191,67
	20101029041692	Dulapuri ecarisati de rasinoase calit a Ia	m3	0,8300	4 600,00	3 833,33
	28741458870491	Cuie de constructie	kg	7,2000	35,00	252,29
	27106020001211	Otel beton laminat la cald in colaci D = 6,3 - 6,5mm (катанка горячекатанная в мотках D=6,3 - 6,5 мм)	kg	4,3800	20,00	87,50
	26821326004260	Carton gudronat (толь)	m2	3,3800	10,00	33,75
	24142161094821	Pasta antiseptica	kg	1,9600	15,00	29,38
	28731220007511	Piese forjate din semifabricate masa 1,8 kg (Поковки)	kg	38,0000	20,00	760,00
	24105200067531	Automacara 10 t cu brat cu zabrele (кран на автомобильном ходу)	h-ut	0,1500	400,00	66,67
	29552700002608	Fierastrau mecanic cu lant de 2,2 kw, 3 cp (Дружба, бензопила)	h-ut	0,4400	20,00	9,17
11	CN51A	Tratamentul antiseptic al lemnariei, pe suprafete ascunse cu paste antiseptice: ferme, arce, capriori.	m3			50,62 21,25
	9310060019930	Muncitor	h-om	0,2500	84,97	21,25
	2462106110601	Paste antiseptice	kg	1,9600	15,00	29,38
	2410520006700	Automacara	h-ut	0,0010	400,00	0,00
	3410540000001	Autocamion, 5 t	h-ut	0,0020	300,00	0,00
12	CE40A	Montarea elementelor scheletului din grinzi (bare) cu tratament antiseptic (Elemente de lemn - cosoroaba)	m3			7 132,78 1 911,83
	7124010010730	Dulgher 3	h-om	20,2500	84,97	1 720,64
	9310060019920	Muncitor deservire CM	h-om	2,2500	84,97	191,19
	28741158254550	Buloane de constructii cu piulite si saibe	kg	7,5000	20,00	150,00
	20101029069611	Scanduri brute, calit III	m3	0,0100	4 600,00	0,00
	20101029087371	Grinzi ecarisate de rasinoase de b=100,125 mm, calit, a II a	m3	0,9300	4 600,00	4 216,67
	20101029041691	Dulapuri ecarisati de rasinoase b = 44mm calit II	m3	0,1200	4 600,00	511,11
	28731220007511	Piese forjate din semifabricate masa 1,8 kg (Поковки)	kg	3,4000	20,00	67,78
	24142161094821	Pasta antiseptica	kg	3,0100	15,00	45,00
	23203226000361	Gudron	kg	2,5800	18,00	46,50
	28741458870491	Cuie de constructie	kg	3,0000	35,00	105,00
	26821326004260	Carton gudronat (толь)	m2	1,4500	10,00	14,44
	24105200067531	Automacara 10 t cu brat cu zabrele (кран на автомобильном ходу)	h-ut	0,1500	400,00	55,56
	29552700002608	Fierastrau mecanic cu lant de 2,2 kw, 3 cp (Дружба, бензопила)	h-ut	0,3300	20,00	6,67
	29405200076091	Masina de gaurit electrica (дрель электрическая)	h-ut	0,2300	10,00	2,22
13	CN50A	Tratament ignifug al lemnariei; ferme, arce, grinzi, capriori, cosoroabe.	m3			225,78 73,17
	9310060019930	Muncitor	h-om	0,8500	84,97	73,17
	1212121212121	apa	m3	0,2300	8,00	1,78
	2124117000002	Fosfat de amoniu, praf, calitate superioara	kg	1,7000	15,00	25,42
	2430127317192	Diamoniu fosfat	kg	6,7000	15,00	100,42
	2430116104841	Vopsele uscate pentru vopsiri interioare	kg	0,0120	65,00	0,00

	2320166200755	Petrol distilat tip 0/200	kg	1,0000	20,00	20,00
	2410520006700	Automacara	h-ut	0,0050	400,00	0,00
	2952270002921	Agregat pentru prepararea solutiilor (fara tractor)	h-ut	0,0600	90,00	5,00
	3410540000001	Autocamion, 5 t	h-ut	0,0120	300,00	0,00
14	CE30B	Astereala le invelitori sau doliile invelitorilor din tigla, placi tip eternit etc., din scinduri brute de rasinoase (24 mm grosime) geluite pe o parte, la constructii obisnuite.(Gratarul de sipici)	m2			44,74 ----- 39,94
	2852107335349	Lucru la masina	h-om	0,0500	84,97	4,25
	71240100107001	Dulgher	h-om	0,3200	84,97	27,19
	9310060019920	Muncitor deservire CM	h-om	0,1000	84,97	8,50
	2010102903495	Scinduri de rasinoase	m3	0,0000	4 600,00	0,00
	2873145887000	Cuie cu cap conic tip A pentru constructii	kg	0,1200	35,00	4,20
	2952160007200	Utilaj de ridicat pentru lucrari de finisaj	h-ut	0,0300	20,00	0,60
15	CN50A	Tratament ignifug al lemniei; ferme, arce, grinzi, capriori, cosoroabe.	m3			225,16 ----- 71,26
	9310060019930	Muncitor	h-om	0,8500	84,97	71,26
	1212121212121	apa	m3	0,2300	8,00	1,81
	2124117000002	Fosfat de amoniu, praf, calitate superioara	kg	1,7000	15,00	25,65
	2430127317192	Diamoniu fosfat	kg	6,7000	15,00	100,65
	2430116104841	Vopsele uscate pentru vopsiri interioare	kg	0,0120	65,00	0,00
	2320166200755	Petrol distilat tip 0/200	kg	1,0000	20,00	20,00
	2410520006700	Automacara	h-ut	0,0050	400,00	0,00
	2952270002921	Agregat pentru prepararea solutiilor (fara tractor)	h-ut	0,0600	90,00	5,81
	3410540000001	Autocamion, 5 t	h-ut	0,0120	300,00	0,00
16	CN51B	Tratamentul antiseptic al lemniei, pe suprafete ascunse cu paste antiseptice: carcase din cherestea.	m3			77,90 ----- 32,90
	9310060019930	Muncitor	h-om	0,3900	84,97	32,90
	2462106110601	Paste antiseptice	kg	3,0100	15,00	45,00
	2410520006700	Automacara	h-ut	0,0010	400,00	0,00
	3410540000001	Autocamion, 5 t	h-ut	0,0030	300,00	0,00
17	CE06C	Invelitori din tabla profilata protejata anticoroziv,ondulata sau cutata, montata pe pane metalice, executate pe suprafete mai mari de 40 mp cu foi din tabla profilata cu prindere cu suruburi autofiletanta (de talpa superioara a panii metalice) si consolidate cu nituri , inclusiv executarea doliilor, sorturilor, racordurilor la cosuri etc. (Tabla profilata, culoare visinie)	m2			334,62 ----- 101,96
	7213050013100	Tinichigiu	h-om	1,1000	84,97	93,47
	9310060019920	Muncitor deservire CM	h-om	0,1000	84,97	8,50
	271040364200016	Tabla profilata culoare visinie	m2	1,1500	170,00	205,28
	2710403643220	Tabla zincata plana de 0,75 mm	kg	0,6000	30,00	18,90
	2874125886734	Nituri POP	buc	5,0000	0,50	2,62
	2874115833870	Suruburi autofiletante	buc	5,0000	1,00	5,25
	2430226103064	Snur profilat din mastic	kg	0,1500	1,00	0,16
	2952160007200	Utilaj de ridicat pentru lucrari de finisaj	h-ut	0,0220	20,00	0,44
18	CE06C	Invelitori din tabla profilata protejata anticoroziv,ondulata sau cutata, montata pe pane metalice, executate pe suprafete mai mari de 40 mp cu foi din tabla profilata cu prindere cu suruburi autofiletanta (de talpa superioara a panii metalice) si consolidate cu nituri , inclusiv executarea doliilor, sorturilor, racordurilor la cosuri etc.(Tabla metalica profilata acoperita tip " printeh " culoare alba)	m2			334,63 ----- 101,96
	7213050013100	Tinichigiu	h-om	1,1000	84,97	93,47
	9310060019920	Muncitor deservire CM	h-om	0,1000	84,97	8,50
	271040364200017	Tabla metalica profilata acoperita tip " printeh " culoare alba	m2	1,1500	170,00	205,29
	2710403643220	Tabla zincata plana de 0,75 mm	kg	0,6000	30,00	18,90
	2874125886734	Nituri POP	buc	5,0000	0,50	2,62
	2874115833870	Suruburi autofiletante	buc	5,0000	1,00	5,25
	2430226103064	Snur profilat din mastic	kg	0,1500	1,00	0,16
	2952160007200	Utilaj de ridicat pentru lucrari de finisaj	h-ut	0,0220	20,00	0,44
		1.3. Copertina C-2 (4buc.)				
19	CE41A	Montarea capriorilor cu tratament antiseptic (Elemente de lemn - capriori)	m3			8 233,92 ----- 2 045,85

	7124010010730	Dulgher 3	h-om	21,6800	84,97	1 843,23
	9310060019920	Muncitor deservire CM	h-om	2,4100	84,97	202,62
	20101029087372	Grinzi ecarisate de rasinoase b=40-75mm calit a II a	m3	0,1600	4 600,00	707,69
	20101029087371	Grinzi ecarisate de rasinoase de b=100,125 mm, calit, a II a	m3	0,0600	4 600,00	353,85
	20101029041692	Dulapuri ecarisati de rasinoase calit a Ia	m3	0,8300	4 600,00	3 892,31
	28741458870491	Cuie de constructie	kg	7,2000	35,00	253,08
	27106020001211	Otel beton laminat la cald in colaci D = 6,3 - 6,5mm (катанка горячекатанная в мотках D=6,3 - 6,5 мм)	kg	4,3800	20,00	87,69
	26821326004260	Carton gudronat (толь)	m2	3,3800	10,00	33,85
	24142161094821	Pasta antiseptica	kg	1,9600	15,00	28,85
	28731220007511	Piese forjate din semifabricate masa 1,8 kg (Поковки)	kg	38,0000	20,00	760,00
	24105200067531	Automacara 10 t cu brat cu zabrele (кран на автомобильном ходу)	h-ut	0,1500	400,00	61,54
	29552700002608	Fierastrau mecanic cu lant de 2,2 kw, 3 cp (Дружба, бензопила)	h-ut	0,4400	20,00	9,23
20	CN51A	Tratamentul antiseptic al lemnariei, pe suprafete ascunse cu paste antiseptice: ferme, arce, capriori.	m3			48,46 ----- 19,62
	9310060019930	Muncitor	h-om	0,2500	84,97	19,62
	2462106110601	Paste antiseptice	kg	1,9600	15,00	28,85
	2410520006700	Automacara	h-ut	0,0010	400,00	0,00
	3410540000001	Autocamion, 5 t	h-ut	0,0020	300,00	0,00
21	CE40A	Montarea elementelor scheletului din grinzi (bare) cu tratament antiseptic (Elemente de lemn - cosoroaba)	m3			7 213,50 ----- 1 911,86
	7124010010730	Dulgher 3	h-om	20,2500	84,97	1 722,59
	9310060019920	Muncitor deservire CM	h-om	2,2500	84,97	189,27
	28741158254550	Buloane de constructii cu piulite si saibe	kg	7,5000	20,00	150,00
	20101029069611	Scanduri brute, calit III	m3	0,0100	4 600,00	0,00
	20101029087371	Grinzi ecarisate de rasinoase de b=100,125 mm, calit, a II a	m3	0,9300	4 600,00	4 181,82
	20101029041691	Dulapuri ecarisati de rasinoase b = 44mm calit II	m3	0,1200	4 600,00	627,27
	28731220007511	Piese forjate din semifabricate masa 1,8 kg (Поковки)	kg	3,4000	20,00	68,18
	24142161094821	Pasta antiseptica	kg	3,0100	15,00	45,00
	23203226000361	Gudron	kg	2,5800	18,00	46,64
	28741458870491	Cuie de constructie	kg	3,0000	35,00	105,00
	26821326004260	Carton gudronat (толь)	m2	1,4500	10,00	14,55
	24105200067531	Automacara 10 t cu brat cu zabrele (кран на автомобильном ходу)	h-ut	0,1500	400,00	54,55
	29552700002608	Fierastrau mecanic cu lant de 2,2 kw, 3 cp (Дружба, бензопила)	h-ut	0,3300	20,00	6,36
	29405200076091	Masina de gaurit electrica (дрель электрическая)	h-ut	0,2300	10,00	2,27
22	CN50A	Tratament ignifug al lemnariei; ferme, arce, grinzi, capriori, cosoroabe.	m3			224,73 ----- 73,36
	9310060019930	Muncitor	h-om	0,8500	84,97	73,36
	1212121212121	apa	m3	0,2300	8,00	1,82
	2124117000002	Fosfat de amoniu, praf, calitate superioara	kg	1,7000	15,00	25,23
	2430127317192	Diamoniu fosfat	kg	6,7000	15,00	100,23
	2430116104841	Vopsele uscate pentru vopsiri interioare	kg	0,0120	65,00	0,00
	2320166200755	Petrol distilat tip 0/200	kg	1,0000	20,00	20,00
	2410520006700	Automacara	h-ut	0,0050	400,00	0,00
	2952270002921	Agregat pentru prepararea solutiilor (fara tractor)	h-ut	0,0600	90,00	4,09
	3410540000001	Autocamion, 5 t	h-ut	0,0120	300,00	0,00
23	CE30B	Astereala le invelitori sau doliile invelitorilor din tigla, placi tip eternit etc., din scanduri brute de rasinoase (24 mm grosime) geluite pe o parte, la constructii obisnuite.(Gratarul de sipci)	m2			90,74 ----- 39,94
	2852107335349	Lucru la masina	h-om	0,0500	84,97	4,25
	71240100107001	Dulgher	h-om	0,3200	84,97	27,19
	9310060019920	Muncitor deservire CM	h-om	0,1000	84,97	8,50
	2010102903495	Scinduri de rasinoase	m3	0,0100	4 600,00	46,00
	2873145887000	Cuie cu cap conic tip A pentru constructii	kg	0,1200	35,00	4,20
	2952160007200	Utilaj de ridicat pentru lucrari de finisaj	h-ut	0,0300	20,00	0,60
24	CN50A	Tratament ignifug al lemnariei; ferme, arce, grinzi, capriori, cosoroabe.	m3			223,53 ----- 71,58
	9310060019930	Muncitor	h-om	0,8500	84,97	71,58
	1212121212121	apa	m3	0,2300	8,00	1,68
	2124117000002	Fosfat de amoniu, praf, calitate superioara	kg	1,7000	15,00	25,26

	2430127317192	Diamoniu fosfat	kg	6,7000	15,00	100,26
	2430116104841	Vopsele uscate pentru vopsiri interioare	kg	0,0120	65,00	0,00
	2320166200755	Petrol distilat tip 0/200	kg	1,0000	20,00	20,00
	2410520006700	Automacara	h-ut	0,0050	400,00	0,00
	2952270002921	Agregat pentru prepararea solutiilor (fara tractor)	h-ut	0,0600	90,00	4,74
	3410540000001	Autocamion, 5 t	h-ut	0,0120	300,00	0,00
25	CN51B	Tratamentul antiseptic al lemniei, pe suprafete ascunse cu paste antiseptice: carcase din cherestea.	m3			76,32 31,32
	9310060019930	Muncitor	h-om	0,3900	84,97	31,32
	2462106110601	Paste antiseptice	kg	3,0100	15,00	45,00
	2410520006700	Automacara	h-ut	0,0010	400,00	0,00
	3410540000001	Autocamion, 5 t	h-ut	0,0030	300,00	0,00
26	CE06C	Invelitori din tabla profilata protejata anticoroziv,ondulata sau cutata, montata pe pane metalice, executate pe suprafete mai mari de 40 mp cu foi din tabla profilata cu prindere cu suruburi autofiletanta (de talpa superioara a panii metalice) si consolidate cu nituri , inclusiv executarea doliilor, sorturilor, racordurilor la cosuri etc. (Tabla profilata, culoare visinie)	m2			334,59 101,96
	7213050013100	Tinichigiu	h-om	1,1000	84,97	93,47
	9310060019920	Muncitor deservire CM	h-om	0,1000	84,97	8,50
	271040364200016	Tabla profilata culoare visinie	m2	1,1500	170,00	205,26
	2710403643220	Tabla zincata plana de 0,75 mm	kg	0,6000	30,00	18,90
	2874125886734	Nituri POP	buc	5,0000	0,50	2,63
	2874115833870	Suruburi autofiletante	buc	5,0000	1,00	5,25
	2430226103064	Snur profilat din mastic	kg	0,1500	1,00	0,16
	2952160007200	Utilaj de ridicat pentru lucrari de finisaj	h-ut	0,0220	20,00	0,44
27	CE06C	Invelitori din tabla profilata protejata anticoroziv,ondulata sau cutata, montata pe pane metalice, executate pe suprafete mai mari de 40 mp cu foi din tabla profilata cu prindere cu suruburi autofiletanta (de talpa superioara a panii metalice) si consolidate cu nituri , inclusiv executarea doliilor, sorturilor, racordurilor la cosuri etc.(Tabla metalica profilata acoperita tip " printeh ", culoare alba)	m2			334,62 101,96
	7213050013100	Tinichigiu	h-om	1,1000	84,97	93,47
	9310060019920	Muncitor deservire CM	h-om	0,1000	84,97	8,50
	271040364200017	Tabla metalica profilata acoperita tip " printeh " culoare alba	m2	1,1500	170,00	205,28
	2710403643220	Tabla zincata plana de 0,75 mm	kg	0,6000	30,00	18,90
	2874125886734	Nituri POP	buc	5,0000	0,50	2,62
	2874115833870	Suruburi autofiletante	buc	5,0000	1,00	5,25
	2430226103064	Snur profilat din mastic	kg	0,1500	1,00	0,16
	2952160007200	Utilaj de ridicat pentru lucrari de finisaj	h-ut	0,0220	20,00	0,44
		1.4. Suprafete - pereti si solbanc la ferestre				
28	CF15A	Tencuieli interioare si exterioare sclivisite, executate manual, cu mortar de ciment M 100-T de 2 cm grosime medie, la pereti din beton sau caramida, cu suprafete plane (наружная штукатурка стен)	m2			176,90 144,45
	7122050013400	Zidar	h-om	1,4000	84,97	118,96
	9310060019920	Muncitor deservire CM	h-om	0,3000	84,97	25,49
	2651122100402	Ciment metalurgic cu adaosuri M 30 saci S1500	kg	10,5000	2,20	23,10
	1421102200513	Nisip sortat nespalat de riu si lacuri 0,0-3,0 mm	m3	0,0300	300,00	9,00
	4100116202818	Apa pentru mortare si betoane	m3	0,0070	10,00	0,07
	2664102102010	Mortar ciment 100-T(pt.informatie)	m3	0,0240	0,00	0,00
	2952160007200	Utilaj de ridicat pentru lucrari de finisaj	h-ut	0,0040	20,00	0,08
	2952270003817	Malaxor pentru mortar de 200 L actionat electric	h-ut	0,0080	25,00	0,20
29	CF17B K=1.5	Diverse lucrari - diferenta de grosime, +/- 5 mm la stratul de grund aplicat la pereti, executat cu mortar	m2			26,50 16,57
	7122050013400	Zidar	h-om	0,1000	84,97	12,75
	9310060019920	Muncitor deservire CM	h-om	0,0300	84,97	3,82
	2664102100000	Mortar	m3	0,0060	1 100,00	9,90
	2952160007200	Utilaj de ridicat pentru lucrari de finisaj	h-ut	0,0010	20,00	0,03
30	IzF55C	Termoizolarea exterioara peretilor a cladirilor cu tencuieli fine pe termoizolant (sisteme cu	m2			486,21

		fixare rigida a termoizolantului), suprafata peretilor neteda: cu placi din vata minerala (Теплоизоляция стен минераловатными плитами толщиной 100мм) (Кcornier - 0,67)				196,28
	7134030012200	Izolator hidrofug	h-om	1,8920	84,97	160,76
	9310060019922	Muncitor deservire	h-om	0,4180	84,97	35,52
	2462106110545	Adeziv "Ideal Universal"	kg	4,0000	4,00	16,16
	2462106110547	Adeziv "Ideal Fasad"	kg	5,0000	5,00	25,25
	268216261137028	Placi vata minerala termoiz. cladiri 100mm	m2	1,0700	210,00	226,95
	2614122601913	Impaslitura din fibra de sticla tip 160gr/m2	m2	1,1000	10,00	11,11
	2710703501057	Cornier din aluminiu l = 3m	m	0,6700	4,00	2,71
	2874136313400	Diblu din material plastic	buc	8,0000	0,80	6,46
	2922140006702	Macara de fereastr	h-ut	0,0250	20,00	0,50
	2952160007200	Utilaj de ridicat pentru lucrari de finisaj	h-ut	0,0034	20,00	0,07
	2940420007679	Fierastrau mecanic	h-ut	0,0300	10,00	0,30
	2952240004021	Mixer electric	h-ut	0,0210	20,00	0,42
31	CN54B	Aplicarea manuala a grundului cu cuar "Gleta" intr-un strat, la pereti exteriori la fatade (Нанесение вручную кварцевой грунтовки "Gleta" в один слой на наружные стены фасадов)	m2			26,85 10,20
	7141020013301	Zugrav vopsitor cat. 3	h-om	0,1200	84,97	10,20
	2430226101010	Grund cu cuar "Gleta"	kg	0,4150	40,00	16,60
	810741	Hirtie pentru slefuit uscata	buc	0,0500	1,00	0,05
32	CF30A	Tencuieli exterioare de 2-3 mm. grosime, executate manual. cu amestec "TINC" la pereti (Штукатурка фасада " TINC ")	m2			184,32 103,66
	7122050013442	Tencuitor	h-om	1,2200	84,97	103,66
	26531021008311	Tinc	kg	2,3000	35,00	80,50
	4100126202818	Apa	m3	0,0040	10,00	0,04
	2952270007607	Masina de gaurit electrica cu ajutor de snec	h-ut	0,0060	20,00	0,12
33	CF15A	Tencuieli interioare si exterioare sclivisite, executate manual, cu mortar de ciment M 100-T de 2 cm grosime medie, la pereti din beton sau caramida, cu suprafete plane (наружная штукатурка стен - откосов)	m2			176,90 144,45
	7122050013400	Zidar	h-om	1,4000	84,97	118,96
	9310060019920	Muncitor deservire CM	h-om	0,3000	84,97	25,49
	2651122100402	Ciment metalurgic cu adaosuri M 30 saci S1500	kg	10,5000	2,20	23,10
	1421102200513	Nisip sortat nespalat de riu si lacuri 0,0-3,0 mm	m3	0,0300	300,00	9,00
	4100116202818	Apa pentru mortare si betoane	m3	0,0070	10,00	0,07
	2664102102010	Mortar ciment 100-T(pt.informatie)	m3	0,0240	0,00	0,00
	2952160007200	Utilaj de ridicat pentru lucrari de finisaj	h-ut	0,0040	20,00	0,08
	29522700003817	Malaxor pentru mortar de 200 L actionat electric	h-ut	0,0080	25,00	0,20
34	IzF55E	Termoizolarea exterioara glafurilor a cladirilor cu tencuieli fine pe termoizolant (sisteme cu fixare rigida a termoizolantului), suprafata peretilor neteda: cu placi ignifugate din vata minerala (Теплоизоляция откосов минераловатными плитами, толщиной 50 мм)	m2			464,36 248,37
	7134030012200	Izolator hidrofug	h-om	2,3940	84,97	203,42
	9310060019922	Muncitor deservire	h-om	0,5290	84,97	44,95
	2462106110545	Adeziv "Ideal Universal"	kg	4,0000	4,00	16,16
	2462106110547	Adeziv "Ideal Fasad"	kg	5,0000	5,00	25,25
	252130260290932	Placi ignifugate din vata minerala termoiz. cladiri 180 kg/m3* 50 mm	m2	1,0700	140,00	151,30
	2614122601913	Impaslitura din fibra de sticla tip 160gr/m2	m2	1,2700	10,00	12,83
	2874136313400	Diblu din material plastic	buc	8,0000	0,80	6,46
	2922140006702	Macara de fereastr	h-ut	0,0250	20,00	0,50
	2952160007200	Utilaj de ridicat pentru lucrari de finisaj	h-ut	0,0034	20,00	0,07
	2940420007679	Fierastrau mecanic	h-ut	0,3000	10,00	3,00
	2952240004021	Mixer electric	h-ut	0,0210	20,00	0,42
35	CN54B	Aplicarea manuala a grundului cu cuar "Gleta" intr-un strat, la pereti exteriori la fatade (Нанесение вручную кварцевой грунтовки "Gleta" в один слой на наружные стены фасадов)	m2			26,85 10,20
	7141020013301	Zugrav vopsitor cat. 3	h-om	0,1200	84,97	10,20
	2430226101010	Grund cu cuar "Gleta"	kg	0,4150	40,00	16,60
	810741	Hirtie pentru slefuit uscata	buc	0,0500	1,00	0,05
36	CF30A	Tencuieli exterioare de 2-3 mm. grosime, executate manual. cu amestec "TINC" la	m2			184,32

		pereti (Штукатурка откосов " TINC ")				103,66
	7122050013442	Tencuitor	h-om	1,2200	84,97	103,66
	26531021008311	Tink	kg	2,3000	35,00	80,50
	4100126202818	Apa	m3	0,0040	10,00	0,04
	2952270007607	Masina de gaurit electrica cu ajutoraj de snec	h-ut	0,0060	20,00	0,12
37	CK26B	Glafuri montate la ferestre din tabla zincata vopsita (Подоконники для окон из оцинкованной стали 300 мм)	m			292,19
	7422010060100	Timplar	h-om	0,3200	84,97	27,19
	9310060019920	Muncitor deservire CM	h-om	0,0800	84,97	6,80
	274312354902635	Glafuri din aluminiu pentru ferestre 300mm	m	1,0000	250,00	250,00
	2874115829126	Suruburi cu cap inecat crestet 6 x 30 mm	buc	4,0000	2,00	8,00
	2952160007200	Utilaj de ridicat pentru lucrari de finisaj	h-ut	0,0100	20,00	0,20
38	CB14A	Schela metalica tubulara pentru lucrari pe suprafete verticale la inaltime pina la 30 m inclusiv, cu imobilizarea schelei timp de 25 zile (200 ore)	m2			72,10
	7124010010700	Dulgher	h-om	0,7500	84,97	63,73
	2010102904340	Dulapi de rasinoase	m3	0,0003	4 600,00	1,37
	2010102903495	Scinduri de rasinoase	m3	0,0001	4 600,00	0,47
	2010102919000	Dulapi de rasinoase impregnati si balotati pt schela	m3	0,0003	4 600,00	1,37
	2020142925412	PFL dur de 6 mm	m3	0,00012	4 600,00	0,55
	2873145887000	Cuie cu cap conic tip A pentru constructii	kg	0,0030	35,00	0,10
	2811230007606	Schela metalica tubulara de exterior S=640 mp, G=13,5 t (0,021t/m2)	h-ut	4,5000	1,00	4,50
		1.5. Scarile				
39	IzA04A	Pregatirea suprafetelor de beton tencuite (netencuite) sau de metal in vederea aplicarii protectiei anticorozive prin curatire cu perie de sirma (Чистка м/к щетками)	m2			9,65
	7141020013400	Vopsitor industrial	h-om	0,1100	84,97	9,35
	288116001642	Hirtie slef.usc.sticla foi 23 x 30 gr 12 S 1581	buc	0,3000	1,00	0,30
40	RpCR29A	Curatarea vopselei pe baza de ulei, cu decarpant (Снятие старой краской протравой)	m2			34,94
	7141020013300	Zugrav vopsitor	h-om	0,2300	84,97	19,54
	2430226109307	Diluant decarpant	kg	0,5000	30,00	15,00
	1711317306661	Bumbac de sters	kg	0,4000	1,00	0,40
41	CN20B	Vopsitorii interioare sau exterioare aplicate pe timplarie metalica cu email alchidic in 2 straturi inclusiv grundul (окраска металлических лестниц, демонтированных)	m2			115,83
	7141020013300	Zugrav vopsitor	h-om	1,1000	84,97	93,47
	2430226100700	Grund alchidic	kg	0,1040	40,00	4,16
	2430226109444	Diluant alchidic D.005-12 NI 1708-61 A1	kg	0,1100	30,00	3,30
	2430226102197	Chit pe baza de rasini alchidice	kg	0,0500	2,00	0,10
	2430116104160	Email alchidic	kg	0,1700	65,00	11,05
	2681126001472	Hirtie slefuita uscata 23x30 gr 6	buc	0,2000	1,00	0,20
	1711317306661	Bumbac de sters	kg	0,0500	1,00	0,05
	2320166200676	White spirit	kg	0,1000	35,00	3,50
42	CL17C	Confectii metalice diverse, montate aparent (scari exterioare de incendiu, etc.) exclusiv parapeti, balustrazi, cherenguri, etc. (Монтаж пожарных лестниц - демонтированных)	kg			14,58
	7214240021810	Lacatus CM	h-om	0,1400	84,97	11,90
	9310060019920	Muncitor deservire CM	h-om	0,0100	84,97	0,85
	7212030022700	Sudor	h-om	0,0100	84,97	0,85
	2873155901200	Electrozi pentru sudura	kg	0,0050	50,00	0,25
	4011106202741	Energie electrica	kw	0,0080	3,00	0,02
	2430126103294	Vopsea minium de plumb v.351-3 ntr 90-80	kg	0,0100	65,00	0,65
	2651122100402	Ciment metalurgic cu adaosuri M 30 saci S1500	kg	0,0200	2,20	0,04
	1010126200341	Carbuni de forja (huila)	kg	0,0200	1,00	0,02
		1.6. Soclu				
43	CN53A	Grunduirea suprafetelor exterioare	m2			5,60
	7141020013300	Zugrav vopsitor	h-om	0,0300	84,97	2,55
	2416586105303	Amorsa-grund	kg	0,1500	20,00	3,00
	810741	Hirtie pentru slefuit uscata	buc	0,0500	1,00	0,05
44	CF15A	Tencuieli interioare si exterioare sclivisite,	m2			176,90

		executate manual, cu mortar de ciment M 100-T de 2 cm grosime medie, la pereti din beton sau caramida, cu suprafete plane				144,45
	7122050013400	Zidar	h-om	1,4000	84,97	118,96
	9310060019920	Muncitor deservire CM	h-om	0,3000	84,97	25,49
	2651122100402	Ciment metalurgic cu adaosuri M 30 saci S1500	kg	10,5000	2,20	23,10
	1421102200513	Nisip sortat nespalat de riu si lacuri 0,0-3,0 mm	m3	0,0300	300,00	9,00
	4100116202818	Apa pentru mortare si betoane	m3	0,0070	10,00	0,07
	2664102102010	Mortar ciment 100-T(pt.informatie)	m3	0,0240	0,00	0,00
	2952160007200	Utilaj de ridicat pentru lucrari de finisaj	h-ut	0,0040	20,00	0,08
	2952270003817	Malaxor pentru mortar de 200 L actionat electric	h-ut	0,0080	25,00	0,20
45	IzF55B	Termoizolarea exterioara peretilor a cladirilor cu tencuieli fine pe termoizolant (sisteme cu fixare rigida a termoizolantului), suprafata peretilor neteda: cu placi de polistiren extrudat gr.50mm	m2			307,53 145,98
	7134030012200	Izolator hidrofug	h-om	1,4200	84,97	120,66
	9310060019922	Muncitor deservire	h-om	0,2980	84,97	25,32
	2462106110545	Adeziv "Ideal Universal"	kg	4,0000	4,00	16,16
	2462106110547	Adeziv "Ideal Fasad"	kg	4,0000	5,00	20,20
	252130260290745	Placi termoizolante, placi polistiren extrudat gr.50mm	m2	1,0700	100,00	108,07
	2614122601913	Impaslitura din fibra de sticla tip 160gr/m2	m2	1,1000	10,00	11,11
	2710703501057	Cornier din aluminiu l = 3m	m	0,0000	4,00	0,00
	2874136313400	Diblu din material plastic	buc	6,0000	0,80	4,85
	2922140006702	Macara de fereastra	h-ut	0,0250	20,00	0,50
	2952160007200	Utilaj de ridicat pentru lucrari de finisaj	h-ut	0,0034	20,00	0,07
	2940420007679	Fierastrau mecanic	h-ut	0,0230	10,00	0,23
	2952240004021	Mixer electric	h-ut	0,0180	20,00	0,36
46	CN53A	Grunduirea suprafetelor exterioare	m2			5,60 2,55
	7141020013300	Zugrav vopsitor	h-om	0,0300	84,97	2,55
	2416586105303	Amorsa-grund	kg	0,1500	20,00	3,00
	810741	Hirtie pentru slefuit uscata	buc	0,0500	1,00	0,05
47	CI21A	Placarea peretilor cu placi din ceramica-granit: dimensiuni pina la 400 x 400 mm	m2			551,04 246,41
	9310060019930	Muncitor	h-om	2,9000	84,97	246,41
	2670112202051	Placi din ceramica granit	m2	1,0200	260,00	267,85
	2462106110557	Adeziv de acril sau latex	kg	4,4000	5,00	22,22
	24302261000001	Fuga	kg	0,4300	30,00	13,03
	4100126202818	Apa	m3	0,0020	10,00	0,02
	2952160007200	Utilaj de ridicat pentru lucrari de finisaj	h-ut	0,0253	20,00	0,51
	2952270003820	Malaxor mobil, electric	h-ut	0,0110	25,00	0,27
	2952270003205	Masina de taiat piatra universala	h-ut	0,0730	10,00	0,73
		1.7. Streasina din lemn				
48	CN16D	Vopsitorii cu lacuri si vopsele pe baza de ulei aplicate pe timplarie din lemn, executate cu 2 straturi de vopsea de email la dusumele	m2			61,14 46,73
	7141020013300	Zugrav vopsitor	h-om	0,5500	84,97	46,73
	1542126108945	Ulei de in sicativat	kg	0,0800	2,00	0,16
	2430116106105	Email (Durex) pentru dusumele	kg	0,1900	65,00	12,35
	2320116200573	Benzina auto tip CO/R 75	l	0,0500	20,00	1,00
	26811260014721	Hirtie pentru slefuit uscata 23x30 gr 6	buc	0,5000	1,00	0,50
	1711317306661	Bumbac de sters	kg	0,2000	1,00	0,20
	2430226101349	Chit de cutit C 891-1	kg	0,1000	2,00	0,20
		1.8. Alte lucrari				
49	CE22A	Sisteme de burlane tip brass din tabla protejata anticoroziv (Монтаж демонтированных водосточных труб) (Nota: din materiale ramine doar elementele de legatura)	m			47,89 29,74
	7213050013100	Tinichigiu	h-om	0,3500	84,97	29,74
	2875274000050	Elemente de legatura	buc	0,2500	70,00	17,85
	2952160007200	Utilaj de ridicat pentru lucrari de finisaj	h-ut	0,0150	20,00	0,30
50	IzA04A	Pregatirea suprafetelor de metal in vederea aplicarii protectiei anticorozive prin curatire cu perie de sirma (Очистка щетками - решетки оконные)	m2			9,64 9,34
	7141020013400	Vopsitor industrial	h-om	0,1100	84,97	9,34
	2881116001642	Hirtie slef.usc.sticla foi 23 x 30 gr 12 S 1581	buc	0,3000	1,00	0,30

51	RpCR29A	Curatarea vopselei pe baza de ulei, cu decapant (Снятие старой краски протравой, решетки)	m2			34,97 19,57
	7141020013300	Zugrav vopsitor	h-om	0,2300	84,97	19,57
	2430226109307	Diluant decapant	kg	0,5000	30,00	15,00
	1711317306661	Bumbac de sters	kg	0,4000	1,00	0,40
52	CN20B	Vopsitorii interioare sau exterioare aplicate pe timplarie metalica cu email alchidic in 2 straturi inclusiv grundul (окраска металлических решеток, демонтированных)	m2			115,86 93,49
	7141020013300	Zugrav vopsitor	h-om	1,1000	84,97	93,49
	2430226100700	Grund alchidic	kg	0,1040	40,00	4,15
	2430226109444	Diluant alchidic D.005-12 NI 1708-61 A1	kg	0,1100	30,00	3,30
	2430226102197	Chit pe baza de rasini alchidice	kg	0,0500	2,00	0,10
	2430116104160	Email alchidic	kg	0,1700	65,00	11,06
	2681126001472	Hirtie slefuita uscata 23x30 gr 6	buc	0,2000	1,00	0,20
	1711317306661	Bumbac de sters	kg	0,0500	1,00	0,05
	2320166200676	White spirit	kg	0,1000	35,00	3,51
53	CL17B	Confectii metalice diverse, montate aparent: balustrada, grile, chepenguri, opritori de zapada, gratate (Монтаж решеток оконных, демонтированных)	kg			18,83 17,84
	7214240021810	Lacatus CM	h-om	0,1900	84,97	16,14
	9310060019920	Muncitor deservire CM	h-om	0,0100	84,97	0,85
	7212030022700	Sudor	h-om	0,0100	84,97	0,85
	2873155901200	Electrozi pentru sudura	kg	0,0050	50,00	0,25
	4011106202741	Energie electrica	kw	0,0080	3,00	0,02
	2430126103294	Vopsea minium de plumb v.351-3 ntr 90-80	kg	0,0100	65,00	0,65
	2651122100402	Ciment metalurgic cu adaosuri M 30 saci S1500	kg	0,0200	2,20	0,04
	1010126200341	Carbuni de forja (huila)	kg	0,0200	1,00	0,02

APROBAT:

Intocmit

VALDCONGRUP SRL

(funcția, semnătura, numele, prenumele)

Investitor

(funcția, semnătura, numele, prenumele)

L.S.

L.S.