



Prezentarea Companiei SRL „Aria-Duca”

Compania SRL „Aria-Duca” a fost fondată în anul 2010 și reprezintă o continuare firească a activității începute în anul 2005 de antreprenorul Duca Victor. Compania este specializată în comercializarea pieselor de schimb pentru automobilele de origine europeană, japoneză și coreeană și este în prezent unul din importatorii oficiali de piese auto de schimb din R. Moldova. SRL „Aria-Duca” pune la dispoziția clienților un sortiment larg de produse auto, care este completat în mod constant cu noi poziții de la furnizorii europeni.

Echipa tânără și ambițioasă a SRL „Aria-Duca” își concentrează efortul spre satisfacerea necesităților reale ale clienților săi, pentru că anume interesele clienților determină strategia de activitate a companiei. Pornind de la această idee, menținerea relațiilor pozitive cu clienții prin cooperare deschisă, printr-un dialog eficient, este prioritatea noastră. Compania oferă posibilitatea de a alege varianta optimă a produsului cerut pentru a răspunde nevoilor clienților, realizând comercializarea pieselor de schimb atât angro, cât și cu amănuntul.

În același timp, SRL „Aria-Duca” propune servicii de întreținere și reparație a autoturismelor și microbuzelor. În prezent, stația de deservire AutoAria este dotată cu un spectru larg de instrumente și dispozitive necesare în repararea și diagnosticarea computerizată și în asigurarea securității automobilelor aflate pe teritoriul autoservisului.

Compania oferă și întreține 20 posturi de muncă supravegheate video de 14 camere: 10 elevatoare auto, 3 canale de revizie și inspecții auto, un stand 3D pentru reglarea unghiurilor, o cabină de vopsit automobilele, 2 standuri pentru instalarea și montarea anvelopelor și 1 echilibrare/balansare a anvelopelor, 2 mecanisme hidraulice de presat și depresat, 2 aparate de sudat, 3 mașini de șlefuit, 2 mașini de burghiat, 2 sisteme de încărcare cu freon a sistemelor de autoclimă, 2 sisteme de diagnosticare și verificare computerizată a automobilelor etc. Echipa stației de deservire AutoAria este formată din: 4 diagnosticieni-electricieni, 3 motorști, un specialist în repararea și restaurarea sistemelor de direcție și a suporturilor de frână, 5 mecanici auto specializați în domeniul sistemelor de suspensie, 3 manageri de aprovizionare cu piese auto, 2 vopsitori auto, 1 tinichigiu. Piesele auto, care nu se află în stocul depozitului AutoAria, sunt livrate în cel mai scurt timp de cei 2 șoferi ai companiei.

Stația de deservire Autoaria oferă practic toată gama de servicii auto, cu excepția celor care necesită o specializare îngustă și drepturi exclusive:

1. Inspecția tehnică de rutină - înlocuirea filtrelor, a uleiurilor, a diferitelor lichide, înlocuirea bugiilor și a altor consumabile;
2. Diagnosticarea computerizată a sistemelor electrice;
3. Reglare a unghiurilor 3D,
4. Repararea motorului - spălarea și repararea sistemelor de injecție, înlocuirea curelelor de distribuție, reasamblarea nodurilor;
5. Înlăturarea defectelor mecanice ale cutiilor de viteze;
6. Lucrări de lăcătuș - depanarea sistemelor de suspensie, frânare și de rulare, înlocuirea amortizoarelor, pârghiilor, rulmenților etc .;
7. Montarea - instalarea de discuri și roți, precum și schimbul acestora;
8. Servicii pre-vânzare și reparații în garanție;
9. Înlocuirea uneltelor de direcție, a șinelor, a dispozitivului de acționare hidraulică;
10. Alimentarea și repararea aparatelor de climatizare auto.
11. Tinichigie auto și Vopsitorie auto.
12. În plus, stația de deservire AutoAria oferă servicii de spălare a mașinilor în baza contractului nr.05/02/EC din 05.02.2018 și de evacuare a automobilelor în pană (cu remorca).



Version: V2.1 1308MP0072040003

Serial No.: L-2040

Production Date: 11.11.2013



USER'S MANUAL

ELECTRO-HYDRAULIC TWO-POST LIFT

MODEL: L-2040

6. APPLICATIONS(cont.)

Cap No.	Brand	Model / Year
5 	Lexus	(ES250: 1990-1991) (ES350: 2008-2012) (GS300: 1993-2003) (GS350: 2007-2009) (GS430: 2004-2007) (GX470: 2004-2005) (IS300: 2003) (IS350: 2009-2012) (LS430: 2001-2003) (LX570: 2011-2013) (RX300: 1999-2006) (RX350: 2008-2010) (RX400h: 2006-2008) (SC300: 1992-2010)
	Mazda	(Mazda 2: 2011) (Mazda 5: 2008-2010) (Protegé: 1995-2003)
	Mercedes-Benz	(ML-class, W163, W164)
	Mitsubishi	(Diamante: 1996-2004) (Eclipse: 2000-2010) (Endeavor: 2006-2011) (Expo: 1992-1995) (Expo LRV: 1992-1994) (Galant: 1994-2011) (Mirage: 1993-2002) (Montero Sport: 1997-2003)
	Plymouth	(Colt: 1992-1994)
	Pontiac	(Vibe: 2003-2010)
	Scion	(FR-S: 2013) (iQ: 2012) (tC: 2005-2010) (xA: 2006)
	Subaru	(B9 Tribeca: 2006-2007) (Tribeca: 2008-2010)
	Suzuki	(Aerio: 2003-2007) (Esteem: 1995-2002) (Sidekick: 1991-1998) (Swift: 1999-2001) (SX4: 2007-2009) (Vitara: 1999-2003) (X-90: 1996-1998) (XL-7: 2002-2003)
	Toyota	(4Runner: 1969-2011) (Avalon: 2005-2010) (Camry: 1992-2011) (Celica: 1990-1999) (Corolla: 1993-2012) (Camry: 1990-1991 V6 with automatic transmission) (Yaris: 2001-2005) (FJ Cruiser: 2007-2010) (Highlander: 2001-2011) (Land Cruiser: 2009) (Matrix: 2003-2011) (Paseo: 1992-1998) (Prius: 2001-2009) (RAV4: 1996-2003) (Sequoia: 2001-2011) (Sienna: 2007-2011) (Supra: 1990-1998) (Tacoma: 2005-2011) (Tercel: 1991-1998) (Tundra: 2000-2011) (Venza: 2009-2011) (Yaris: 2008-2011)
	Volkswagen	(Touareg: 2004)

CO2 CHECKING IN RADIATOR

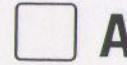

A

With Horizontal Chambers



B

With Vertical Chambers & 3 tester caps



C

Simple Kit with Vertical Chambers



1. FEATURES

2. SAFETY PRECAUTIONS

3. SPECIFICATIONS

4. INSTRUCTIONS

5. RELATED ITEMS

6. APPLICATIONS



Service Österreich:
Walter Werkzeuge Balzberg GmbH
Gewerbeparkstrasse 9, 5081 Anif, Austria
Servicehotline: 0043 6246 72091-60

Service Deutschland:
Walter Service Deutschland
Chiemseestrasse 220, 83270 Traunstein
Kostenlose Servicehotline: Tel.: 00900 926 837 88
(nur deutsches Festnetz, nicht alle Mobilfunknetze)

Servicefax: 0043 6246 72091-15
Email: service@walter-werkzeuge.com
www.walter-werkzeuge.com

© 2011 - 2013
This publication is subject to copyright and may not be reproduced, copied,
or otherwise used in any way or for any purpose without the consent in writing of
WALTER WERKZEUGE BALZBERG GmbH
Gewerbeparkstrasse 9, 5081 Anif, Austria



Bedienungs- anleitung

Bitte lesen und aufbewahren



DISASSEMBLE DRAWING

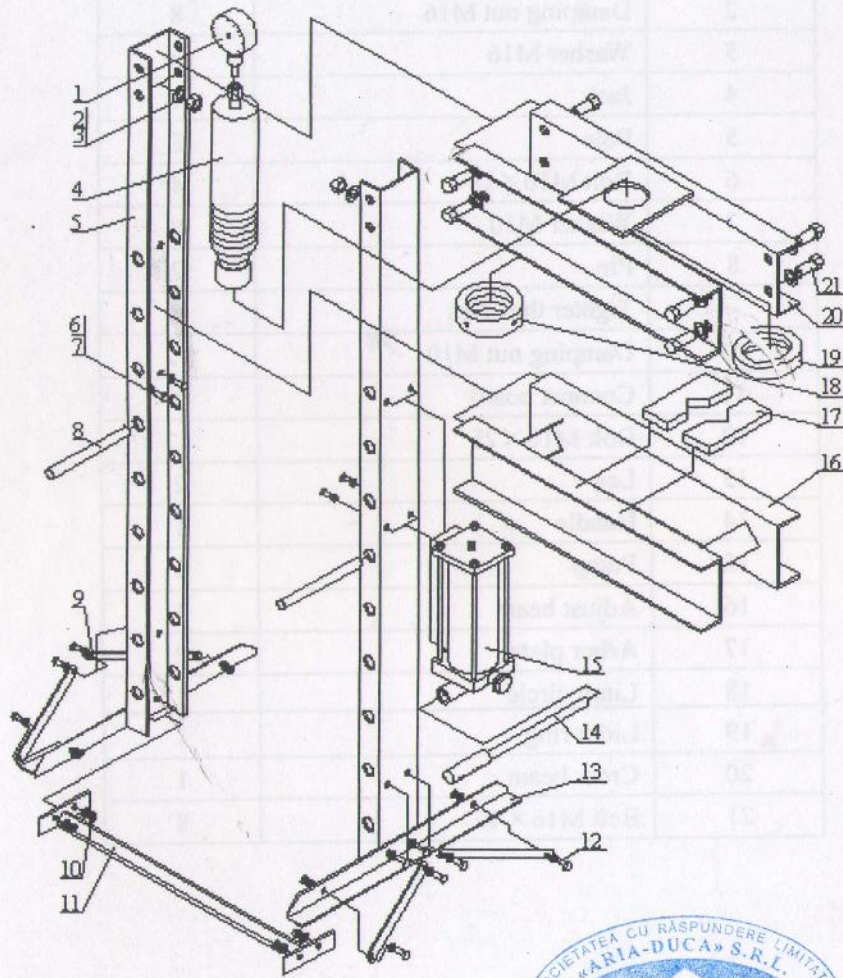

20 TON SHOP PRESS

INSTRUCTION MANUAL
RETAIN THIS MANUAL FOR FUTURE REFERENCE

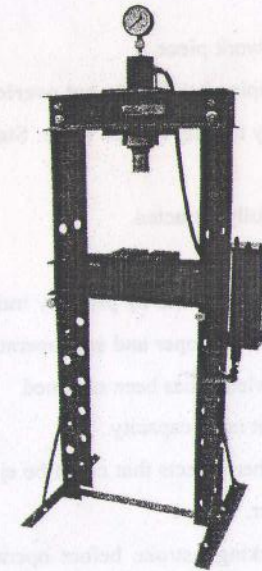

PLEASE READ THIS MANUAL CAREFULLY BEFORE USE

Școala Profesională Nr. 6
 m. Chișinău

CERTIFICAT
 de absolvire a școlii de meserii

No 0013555

Certificat atestă că Malearcu Ion

născut la 01 septembrie anul 2005

pe programul de pregătire profesională în domeniul Transportului

la încheierea Comisiei pentru examenul de calificare iunie 2006

are calificarea Lucrător la reparația automobilelor categoria a patra

cu media la examenul de calificare 9,00 (nouă)

Președinte al Comisiei E. Ște
 Secretar [Signature]

la 30 iunie 2006
 înregistrare 6817 Semnătura titularului Malearcu

SITUAȚIA ȘCOLARĂ

Nr. crt.	Disciplina	Nota
1	Construcția automob.	8 (opt)
2	Exploatarea automob.	8 (opt)
3	Reparația automob.	8 (opt)
4	Electrotehnica	8 (opt)
5	Studiul materialelor	8 (opt)
6	Desenul tehnic	8 (opt)
7	Bazele antreprenor.	7 (șapte)
8	Educația fizică	eliberat
9	Instruirea practică	9 (nouă)
10		
11		
12		
13		
14		
15		
Media		8,00 / opt, 00



Director [Signature]





Авторемонтный Бизнес 2013

Вторая ежегодная конференция для независимых СТО
и всех профессионалов автобизнеса

Москва, 1-4 марта 2013 года

СЕРТИФИКАТ участника

Теремки Елена



Дубровский Дмитрий

АСА

Исполнительный директор
Автомобильной Сервисной
Ассоциации

Насонов А.Г.



REPUBLICA MOLDOVA
MINISTERUL EDUCAȚIEI
**CERTIFICAT
DE CALIFICARE**
ÎNVĂȚĂMÎNTUL PROFESIONAL TEHNIC SECUNDAR

În baza hotărârii Comisiei de evaluare și calificare din
08 iunie 2016

MANOLI MARCEL

numărul de identificare 2005032017866

înmatriculat în anul 2013, absolvent al Instituției de Învățământ
Școala Profesională nr. 9, mun. Chișinău,

a obținut calificarea **Lăcătuș la repararea automobilelor**

că media generală 8,35 (opt,35)

Președinte al Comisiei
L.Ș. Director

Rauf Mamedov
Golovatenco Petru

Eliberat la 01.07.2016

Nr. de înregistrare 316001228088 Semnătura titularului

Identificarea documentului poate fi efectuată accesând pagina web: www.edu.gov.md

PTS 000001154

REPUBLIC OF MOLDOVA
MINISTRY OF EDUCATION
**QUALIFICATION
CERTIFICATE**
SECONDARY TECHNICAL VOCATIONAL EDUCATION AND TRAINING

On the basis of the Assessment and Qualification Board from
08 June 2016

MANOLI MARCEL

personal number 2005032017866

enrolled in the year of 2013, graduate of Educational Institution
Professional School no. 9, Chișinău,

has been awarded the qualification **Car mechanic**

with the average mark 8,35 (eight,35)

Chairman of the Board
School Director

Rauf Mamedov
Golovatenco Petru

Registration number 316001228088 Signature of Holder



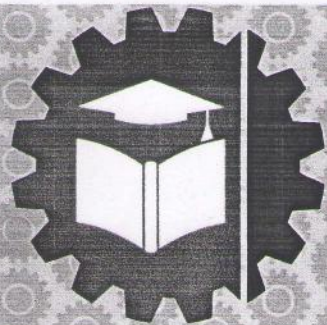

INSTRUIRE

CENTRUL DE INSTRUIRE AUTO MALL



CERTIFICAT

de confirmare

Iovița Victor

a absolvit cursul tehnic
Reglarea unghiurilor roților

Conducător al centrului de
instruire AUTO MALL
Ecaterina Tamilina

Trainer
AUTO MALL
Iaroslav Kosubskii



PIESE AUTO



AUTOSERVICE



INSTRUIRE



MAGAZIN ONLINE

25-26.05.2017

mun. Chișinău



AMS000049486

Identificarea documentului poate fi efectuată accesînd pagina web: www.edu.gov.md

REPUBLICA MOLDOVA

MINISTERUL EDUCAȚIEI

DIPLOMĂ

DE STUDII MEDII DE SPECIALITATE



În baza hotărîrii Comisiei pentru examenele de absolvire
din 25 iunie 2014

IOVIȚA VICTOR

numărul de identificare 2004028034067
înmatriculat în anul 2010, absolvent
al Colegiului de Transporturi din Chișinău,
a obținut calificarea Tehnician
profilul Transporturi
specialitatea Transport auto
specializarea **Exploatarea tehnică a transportului auto**

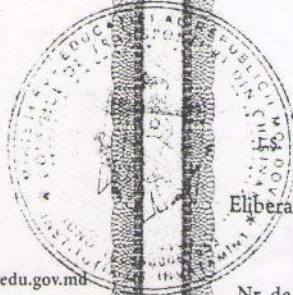
cu media: pe anii de studii	9,47(nouă,47)
de promovare a stagiilor de practică	9,30(nouă,30)
examenelor de absolvire	10,00(zece,00)
generală	9,59(nouă,59)

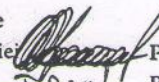

Președinte
al Comisiei  Plămădeală Vasile
Director  Rusu Boris

Eliberată la 26.06.2014

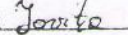

Nr. de înregistrare 414033549725 Semnătura titularului 





2018-01-15 13:56:05



CAMO 1

2018-01-15 13:48:29

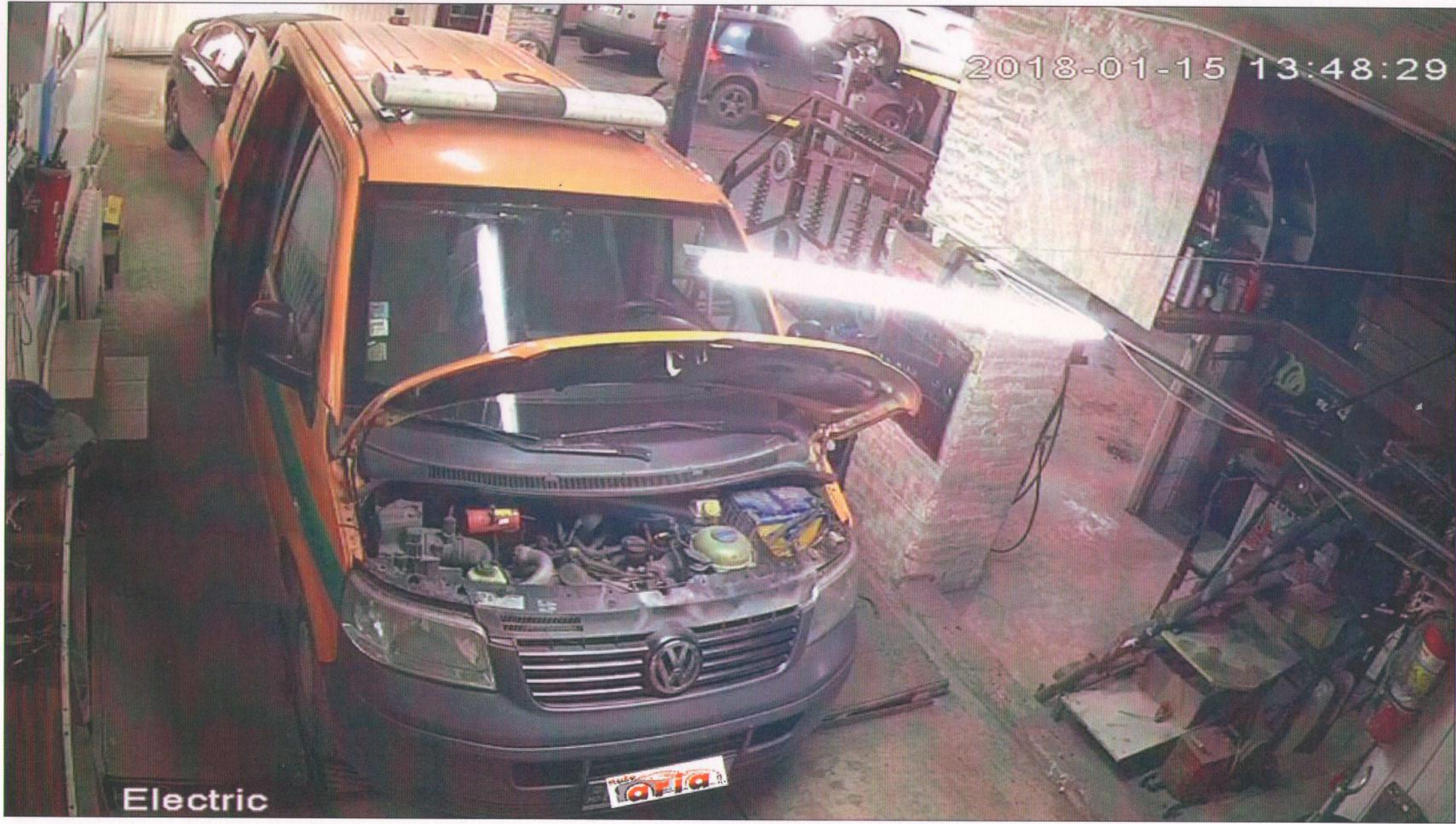

Electric



auto
arja

2018-06-15 13:01:07

Rampa

2018-06-15 13:02:42



CAM01

auto
aria



AUTOSERVICE

șos. Muncești 29

Mob: 068 555 499

www.autoaria.md



2014
MARCA
ENERGETICĂ Nº1
ÎN JAPONIA

ENEOS

ULEI
DE MOTOR Nº1
ÎN JAPONIA

ENEOS

șos. Muncești 29
tel. 068 544 001, 068 555 499

АВТОСЕРВИС
ДЛЯ ИНОСТРАННЫХ И ИНОКОСКИХ АВТО



auto
maria

BIS

W60NB

TRIS

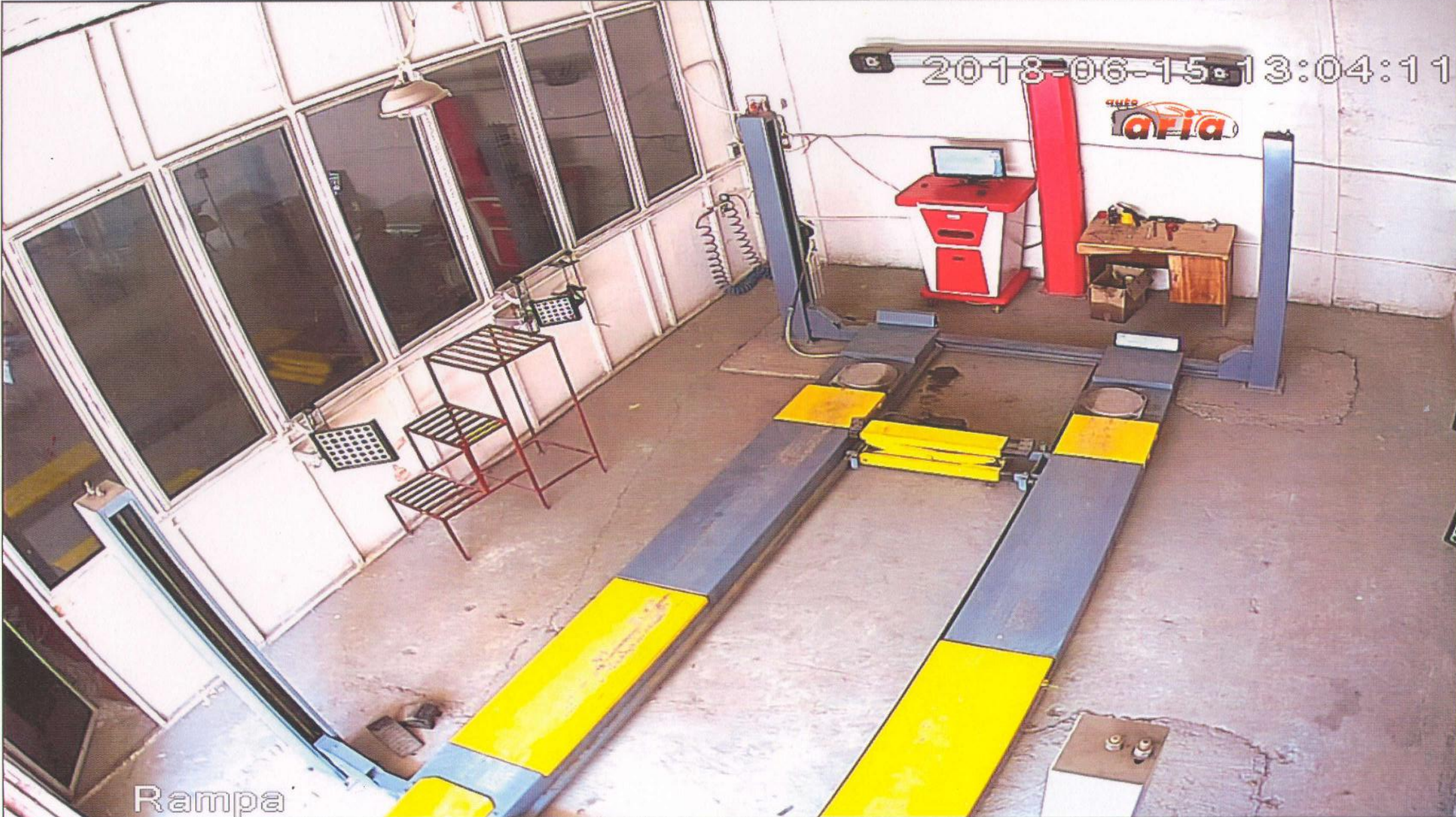

2018-06-15 13:04:11

AFIA

Rampa



GAS 0 REC VAC INJ REF

ВАКУУМРОВАНИЕ
ВРЕМЯ: 00:13:13
Абс прех.мб: 1

KONFORT

760R
2 GAS READY

TEXA