

Anexa nr. 7
la Documentația standard nr.115
din "15" septembrie 2021

CERERE DE PARTICIPARE

Către "Termoelectrica" S.A.

Codul fiscal/IDNO **1003600026295**

MD-2024, MOLDOVA, mun.Chișinău, mun.Chișinău, str.Tudor Vladimirescu, 6

Stimați domni,

Ca urmare a anunțului/invitației de participare/de preselectie apărut în Buletinul achizițiilor publice [ocds-b3wdp1-MD-1777295350016](#) din 27.04.2026 privind aplicarea procedurii pentru atribuirea contractului Achiziționarea elementelor de fixare (metize), noi S.R.L Metancor-Com, am luat cunoștință de condițiile și de cerințele expuse în documentația de atribuire și ne exprimăm, prin prezenta, interesul de a participa, în calitate de ofertant/candidat, neavând obiecții la documentația de atribuire.

Data completării 05.05.2026 Cu stimă,

Ofertant/candidat
SC Metancor-Com S.R.L

din “15” 09. 2022

Specificații de preț

[Acest tabel va fi completat de către ofertant în coloanele 5,6,7,8 și 11 la necesitate, iar de către autoritatea contractantă – în coloanele 1,2,3,4,9,10]

Procedura de achiziție : nr. Achizitii MD ID – nr. 21612595 din 27.04 2026 / M-Tender ocds-b3wdp1-MD-1777295350016										
Obiectul achiziției: Achiziționarea elementelor de fixare (metize).										
Cod CPV	Denumirea bunurilor/serviciilor	Unitatea de măsură	Cantitatea	Preț unitar (fără TVA)	Preț unitar (cu TVA)	Suma fără TVA	Suma cu TVA	Termenul de livrare/prestare	Termen de achitare	Discount %
1	2	3	4	5	6	7	8	9	10	11
44500000-5	Lot 1. Buloane. Piulițe. Șaibe									
1.1.	Bulon	kg.	14	40,00	48,00	560,00	672,00	<i>Livrarea bunurilor materiale se face de către Furnizor, la depozitul central, mun. Chișinău, str.Meșterul Manole 3 , pe parcursul anului 2026, în baza comenzilor de livrare din partea entității contractante conform necesităților reale, în termen de maxim 30 zile calendaristice din data înaintării comenzi, DDP, INCOTERMS 2020.</i>	<i>Pînă la 60 de zile din data facturării</i>	Aplicat
1.2.	Bulon	kg.	13	41,25	49,50	536,25	643,50			Aplicat
1.3.	Bulon	kg.	18	36,67	44,00	660,00	792,00			Aplicat
1.4.	Bulon	kg.	31	38,33	46,00	1188,33	1426,00			Aplicat
1.5.	Bulon	kg.	5	38,33	46,00	191,67	230,00			Aplicat
1.6.	Bulon	kg.	5	37,50	45,00	187,50	225,00			Aplicat
1.7.	Bulon	kg.	10	36,67	44,00	366,67	440,00			Aplicat
1.8.	Bulon	kg.	10	38,33	46,00	383,33	460,00			Aplicat
1.9.	Bulon	kg.	10	40,83	49,00	408,33	490,00			Aplicat
1.10.	Bulon	kg.	10	36,67	44,00	366,67	440,00			Aplicat
1.11.	Bulon	kg.	10	42,50	51,00	425,00	510,00			Aplicat
1.12.	Bulon	kg.	10	36,67	44,00	366,67	440,00			Aplicat
1.13.	Bulon	kg.	10	42,50	51,00	425,00	510,00			Aplicat

1.14.	Bulon cu piuliță	kg.	15	40,00	48,00	600,00	720,00	<p><i>Livrarea bunurilor materiale se face de către Furnizor, la depozitul central, mun. Chișinău, str.Meșterul Manole 3 , pe parcursul anului 2026, în baza comenzilor de livrare din partea entității contractante conform necesităților reale, în termen de maxim 30 zile calendaristice din data înaintării comenzi, DDP, INCOTERMS 2020.</i></p> <p><i>Pînă la 60 de zile din data facturării</i></p>	Aplicat
1.15.	Bulon cu piuliță	kg.	15	41,25	49,50	618,75	742,50		Aplicat
1.16.	Bulon cu piuliță	kg.	50	38,33	46,00	1916,67	2300,00		Aplicat
1.17.	Bulon cu piuliță	kg.	75	40,00	48,00	3000,00	3600,00		Aplicat
1.18.	Bulon cu piuliță	kg.	120	38,33	46,00	4600,00	5520,00		Aplicat
1.19.	Bulon cu piuliță	kg.	225	60,67	72,80	13650,00	16380,00		Aplicat
1.20.	Bulon cu piuliță	kg.	240	38,33	46,00	9200,00	11040,00		Aplicat
1.21.	Bulon cu piuliță	kg.	180	36,67	44,00	6600,00	7920,00		Aplicat
1.22.	Bulon cu piuliță	kg.	150	40,00	48,00	6000,00	7200,00		Aplicat
1.23.	Bulon cu piuliță	kg.	150	64,17	77,00	9625,00	11550,00		Aplicat
1.24.	Piuliță	kg.	16,6	40,83	49,00	677,83	813,40		Aplicat
1.25.	Piuliță	kg.	15,6	38,33	46,00	598,17	717,80		Aplicat
1.26.	Piuliță	kg.	17,6	38,33	46,00	674,67	809,60		Aplicat
1.27.	Piuliță	kg.	29,6	37,50	45,00	1110,00	1332,00		Aplicat
1.28.	Piuliță	kg.	3	38,33	46,00	115,00	138,00		Aplicat
1.29.	Piuliță	kg.	25	38,33	46,00	958,33	1150,00		Aplicat
1.30.	Piuliță	kg.	16	37,50	45,00	600,00	720,00		Aplicat
1.31.	Piuliță	kg.	26	37,50	45,00	975,00	1170,00		Aplicat
1.32.	Piulițe	kg.	16	44,17	53,00	7070,00	8484,00		Aplicat
1.33.	Piulițe	kg.	6	44,17	53,00	265,00	318,00	Aplicat	
1.34.	Piuliță	kg.	1	112,50	135,00	112,50	135,00	Aplicat	
1.35.	Piuliță	kg.	1	112,50	135,00	112,50	135,00	Aplicat	
1.36.	Piulițe galvanizate	kg.	0,3	333,33	400,00	100,00	120,00	Aplicat	
1.37.	Piulițe galvanizate	kg.	0,4	75,00	90,00	30,00	36,00	Aplicat	
1.38.	Piulițe galvanizate	kg.	0,5	75,00	90,00	37,50	45,00	Aplicat	
1.39.	Piulițe galvanizate	kg.	3	40,83	49,00	122,50	147,00	Aplicat	

1.40.	Piulițe galvanizate	kg.	3	38,33	46,00	115,00	138,00	<i>Livrarea bunurilor materiale se face de către Furnizor, la depozitul central, mun. Chișinău, str.Meșterul Manole 3 , pe parcursul anului 2026, în baza comenzilor de livrare din partea entității contractante conform necesităților reale, în termen de maxim 30 zile calendaristice din data înaintării comenzi, DDP, INCOTERMS 2020.</i>	<i>Pînă la 60 de zile din data facturării</i>	Aplicat
1.41.	Piulițe galvanizate	kg.	4	38,33	46,00	153,33	184,00			Aplicat
1.42.	Șaibă plată	kg.	1	433,33	520,00	433,33	520,00			Aplicat
1.43.	Șaibă plată	kg.	5,4	45,83	55,00	247,50	297,00			Aplicat
1.44.	Șaibă plată	kg.	4,4	45,83	55,00	201,67	242,00			Aplicat
1.45.	Șaibă plată	kg.	5,4	45,83	55,00	247,50	297,00			Aplicat
1.46.	Șaibă plată	kg.	5,2	45,83	55,00	238,33	286,00			Aplicat
1.47.	Șaibă plată galvanizată	kg.	0,5	158,33	190,00	70,83	85,00			Aplicat
1.48.	Șaibă plată galvanizată	kg.	2,5	45,83	55,00	114,58	137,50			Aplicat
1.49.	Șaibă plată galvanizată	kg.	2,5	45,83	55,00	114,58	137,50			Aplicat
1.50.	Șaibă plată galvanizată	kg.	2,5	45,83	55,00	114,58	137,50			Aplicat
1.51.	Șaibă plată galvanizată	kg.	4	45,83	55,00	183,33	220,00			Aplicat
1.52.	Șaibă plată galvanizată	kg.	4	45,83	55,00	183,33	220,00			Aplicat
1.53.	Șaibă plată galvanizată	kg.	4	45,83	55,00	183,33	220,00			Aplicat
1.54.	Șaibă plată galvanizată	kg.	4	45,83	55,00	183,33	220,00			Aplicat
1.55.	Șaibă plată galvanizată	kg.	4	45,83	55,00	183,33	220,00			Aplicat
1.56.	Șaibă plată galvanizată	kg.	4	45,83	55,00	183,33	220,00			Aplicat
1.57.	Șaibă plată galvanizată	kg.	4	45,83	55,00	183,33	220,00	Aplicat		
	Total lot 1					78769,42	94523,00			
	TOTAL GENERAL					78769,42	94523,00			

Semnat: Numele, Prenumele: Pereu Corneliu În calitate de: administrator

Ofertantul: SC Metancor-Com SRL Adresa: mun.Chișinău str. Uzinelor 169

din “15” 09 2023

Specificații tehnice

[Acest tabel va fi completat de către ofertant în coloanele 2, 3, 4, 6, 7, iar de către autoritatea contractantă – în coloanele 1, 5,]

Procedura de achiziție: Achizitii MD ID – nr. 21612595 din 27.04 2026 / M-Tender ocds-b3wdp1-MD-1777295350016
Obiectul achiziției: Achiziționarea elementelor de fixare (metize).

Denumirea bunurilor/serviciilor	Denumirea modelului bunului/serviciului	Țara de origine	Producătorul	Specificarea tehnică deplină solicitată de către autoritatea contractantă	Specificarea tehnică deplină propusă de către ofertant	Standarde de referință
1	2	3	4	5	6	7
Bunuri						
Lot 1. Buloane. Piulițe. Șaibe						
Bulon	Bulon M6x20 mm	China	Chinfast	Conform Caietului de Sarcini	zinc (5.8) M6x20 Bulon cap hexagonal	Certificat de conformitate
Bulon	Bulon M8x35 mm	China	Chinfast		933 zinc (5.8) M8x35 Bulon cap hexagonal	Certificat de conformitate
Bulon	Bulon M10x60 mm	China	Chinfast		933 zinc (5.8) M10x60 Bulon cap hexagonal	Certificat de conformitate
Bulon	Bulon M12x60 mm	China	Chinfast		933 zinc (5.8) M12x60 Bulon cap hexagonal	Certificat de conformitate
Bulon	Bulon M12x 60 mm	China	Chinfast		933 zinc (5.8) M12x60 Bulon cap hexagonal	Certificat de conformitate
Bulon	Bulon M14x80 mm	China	Chinfast		931 otel (5.8) M14x80 Bulon cap hexag. filet partial	Certificat de conformitate
Bulon	Bulon M16x40 mm	China	Chinfast		933 zinc (5.8) M16x40 Bulon cap hexagonal	Certificat de conformitate
Bulon	Bulon M16x60 mm	China	Chinfast		933 zinc (5.8) M16x60 Bulon cap hexagonal	Certificat de conformitate

Bulon	Bulon M16x 100 mm	China	Chinfast
Bulon	Bulon M18x 120 mm	China	Chinfast
Bulon	Bulon M20x70mm	China	Chinfast
Bulon	Bulon M20x100mm	China	Chinfast
Bulon	Bulon M22x100mm	China	Chinfast
Bulon cu piuliță	Bulon cu piuliță M 8x70mm	China	Chinfast
Bulon cu piuliță	Bulon cu piuliță M10x70mm	China	Chinfast
Bulon cu piuliță	Bulon cu piuliță M10x50mm	China	Chinfast
Bulon cu piuliță	Bulon cu piuliță M10x100mm	China	Chinfast
Bulon cu piuliță	Bulon cu piuliță M12x70mm	China	Chinfast
Bulon cu piuliță	Bulon cu piuliță M14x70mm	China	Chinfast
Bulon cu piuliță	Bulon cu piuliță M16x80mm	China	Chinfast
Bulon cu piuliță	Bulon cu piuliță M18x70mm	China	Chinfast
Bulon cu piuliță	Bulon cu piuliță M20x80mm	China	Chinfast
Bulon cu piuliță	Bulon cu piuliță M22x80 mm	China	Chinfast
Piuliță	Piuliță M6mm	China	Chinfast
Piuliță	Piuliță M8mm	China	Chinfast
Piuliță	Piuliță M10mm	China	Chinfast
Piuliță	Piuliță M12mm	China	Chinfast
Piuliță	Piuliță M14mm	China	Chinfast
Piuliță	Piuliță M16mm	China	Chinfast

Conform Caietului de Sarcini

933 zink (5.8) M16x100 Bulon cap hexagonal	Certificat de conformitate
933 zink (5.8) M18x120 Bulon cap hexagonal	Certificat de conformitate
931 zinc (5.8) M20x70 Bulon cap hexag. filet partial	Certificat de conformitate
933 zinc (5.8) M20x100 Bulon cap hexagonal	Certificat de conformitate
931 zinc (5.8) M22x100 Bulon cap hexag. filet partial	Certificat de conformitate
zinc Bulon cu piuliță M 8x70mm	Certificat de conformitate
zinc Bulon cu piuliță M10x70mm	Certificat de conformitate
zinc Bulon cu piuliță M10x50mm	Certificat de conformitate
zinc Bulon cu piuliță M10x100mm	Certificat de conformitate
zinc Bulon cu piuliță M12x70mm	Certificat de conformitate
zinc Bulon cu piuliță M14x70mm	Certificat de conformitate
zinc Bulon cu piuliță M16x80mm	Certificat de conformitate
zinc Bulon cu piuliță M18x70mm	Certificat de conformitate
zinc Bulon cu piuliță M20x80mm	Certificat de conformitate
zinc Bulon cu piuliță M22x80 mm	Certificat de conformitate
934 zinc (5) M6 Piulita hexagonala	Certificat de conformitate
934 zinc (5) M8 Piulita hexagonala	Certificat de conformitate
934 zinc (5) M10 Piulita hexagonala	Certificat de conformitate
934 zinc (5) M12 Piulita hexagonala	Certificat de conformitate
934 zinc (5) M14 Piulita hexagonala	Certificat de conformitate
934 zinc (5) M16 Piulita hexagonala	Certificat de conformitate

Piuliță	Piuliță M18mm	China	Chinfast
Piuliță	Piuliță M20mm	China	Chinfast
Piulițe	Piuliță M22mm	China	Chinfast
Piulițe	Piuliță M24mm	China	Chinfast
Piuliță	Piuliță M3x13mm	China	Chinfast
Piuliță	Piuliță M3x14mm	China	Chinfast
Piulițe galvanizate	Piulițe galvanizate M3mm	China	Chinfast
Piulițe galvanizate	Piulițe galvanizate M4mm	China	Chinfast
Piulițe galvanizate	Piulițe galvanizate M5mm	China	Chinfast
Piulițe galvanizate	Piulițe galvanizate M6mm	China	Chinfast
Piulițe galvanizate	Piulițe galvanizate M8mm	China	Chinfast
Piulițe galvanizate	Piulițe galvanizate M10mm	China	Chinfast
Șaibă plată	Șaibă plată M3mm	China	Chinfast
Șaibă plată	Șaibă plată M6mm	China	Chinfast
Șaibă plată	Șaibă plată M8mm	China	Chinfast
Șaibă plată	Șaibă plată M10mm	China	Chinfast
Șaibă plată	Șaibă plată M12mm	China	Chinfast
Șaibă plată galvanizată	Șaibă plată galvanizată M5mm	China	Chinfast
Șaibă plată galvanizată	Șaibă plată galvanizată M6mm	China	Chinfast
Șaibă plată galvanizată	Șaibă plată galvanizată M8mm	China	Chinfast

Conform Caietului de Sarcini

934 zinc (5) M18 Piulita hexagonala	Certificat de conformitate
934 zinc (5) M20 Piulita hexagonala	Certificat de conformitate
934 zinc (5) M22 Piulita hexagonala	Certificat de conformitate
934 zinc (5) M24 Piulita hexagonala	Certificat de conformitate
Piuliță M3x13mm	Certificat de conformitate
Piuliță M3x14mm	Certificat de conformitate
Piulițe galvanizate M3mm	Certificat de conformitate
Piulițe galvanizate M4mm	Certificat de conformitate
Piulițe galvanizate M5mm	Certificat de conformitate
Piulițe galvanizate M6mm	Certificat de conformitate
Piulițe galvanizate M8mm	Certificat de conformitate
Piulițe galvanizate M10mm	Certificat de conformitate
DIN 125 Saiba M3 (3.2x7x0.5) / A2	Certificat de conformitate
125 zinc M6 Saiba (6.4x12x1.6)	Certificat de conformitate
125 zinc M8 Saiba (8.4x16x1.6)	Certificat de conformitate
125 zinc M10 Saiba (10.5x20x2)	Certificat de conformitate
125 zinc M12 Saiba (13x24x2.5)	Certificat de conformitate
DIN 125 Saiba M5 (5.3x10x1) / A2	Certificat de conformitate
125 zinc M6 Saiba (6.4x12x1.6)	Certificat de conformitate
125 zinc M8 Saiba (8.4x16x1.6)	Certificat de conformitate

Șaibă plată galvanizată	Șaibă plată galvanizată M10mm	China	Chinfast
Șaibă plată galvanizată	Șaibă plată galvanizată M12mm	China	Chinfast
Șaibă plată galvanizată	Șaibă plată galvanizată M14mm	China	Chinfast
Șaibă plată galvanizată	Șaibă plată galvanizată M16mm	China	Chinfast
Șaibă plată galvanizată	Șaibă plată galvanizată M18mm	China	Chinfast
Șaibă plată galvanizată	Șaibă plată galvanizată M20mm	China	Chinfast
Șaibă plată galvanizată	Șaibă plată galvanizată M22mm	China	Chinfast
Șaibă plată galvanizată	Șaibă plată galvanizată M24mm	China	Chinfast

Conform Caietului de Sarcini

125 zinc M10 Saiba (10.5x20x2)	Certificat de conformitate
125 zinc M12 Saiba (13x24x2.5)	Certificat de conformitate
125 zinc M14 Saiba (15x28x2.5)	Certificat de conformitate
125 zinc M16 Saiba (17x30x3)	Certificat de conformitate
125 zinc M18 Saiba (19x34x3)	Certificat de conformitate
125 zinc M20 Saiba (21x37x3)	Certificat de conformitate
125 zinc M22 Saiba (23x39x3)	Certificat de conformitate
125 zinc M24 Saiba (25x44x4)	Certificat de conformitate

Semnat: Numele, Prenumele: Pereu Corneliu În calitate de: administrator

Ofertantul: SC Metancor-Com SRL Adresa: mun.Chișinău str. Uzinelor 169

ORDIN DE PLATĂ		Nr. 3641	DATA EMITERII	5 Mai 2026	TIP.DOC.1
PLĂTIȚI	790-00	LEI	Sapte sute nouazeci lei, 00 bani		
PLĂTITOR: (R)SC METANCOR-COM SRL		CODUL IBAN	MD36EN00000002251799408		
		CODUL FISCAL	1005600033565		
		CODUL LEI			
PRESTATORUL PLĂTITOR:	BC'ENERGBANK'SA				
BENEFICIAR: (R) SOCIETATEA PE ACTIUNI TERMoeLECTRICA		CODUL IBAN	MD63ML00000002251328842		
		CODUL FISCAL	1003600026295		
		CODUL LEI			
PRESTATORUL BENEFICIAR:	BC MOLDINDCONBANK S.A.				
DESTINAȚIA PLĂȚII: GARANTIA PENTRU OFERTA PROCEDURA DE ACHIZITIE NR. 21612595 DIN 27-04-2026 Fara TVA			TIPUL TRANSFERULUI NORMAL/URGENT N Semnatura electronica MOLDSIGN Corneliu (R)Pereu 05-05-2026 15:18:05		
CODUL TRANZACȚIEI	DATA PRIMIRII	DATA EXECUTĂRII	L.Ș.		
	ORA PRIMIRII *		SEMNĂTURILE EMITENTULUI		
		SEMNĂTURA PRESTATORULUI	BC'ENERGBANK'SA Status: EXECUTAT 05-05-2026 15:19:18		
MOTIVUL REFUZULUI			L.Ș.		

Notă: Responsabilitatea privind veridicitatea și corectitudinea informației indicate în ordinul de plată îi revine persoanei care emite un ordin de plata *

la Documentația standard nr. _____

din "____" _____ 20__

DECLARAȚIE**privind lista principalelor livrari/prestări efectuate în ultimii 3 ani de activitate**

Nr d/o	Obiectul contractului	Denumirea beneficiarului/Adresa	Calitatea Vînzătorului	Prețul contractului/ valoarea bunurilor livrate (fără TVA)	Perioada de livrare (zile)
1	2	3	4	5	6
Anul 2023					
1	Elemente de fixare	CET-Nord , Republica Moldova 3100, MOLDOVA, mun.Bălți, str. Ștefan cel Mare, 168	contractant unic	4 170,00	5
2	Elemente de fixare	CET-Nord , Republica Moldova 3100, MOLDOVA, mun.Bălți, str. Ștefan cel Mare, 168	contractant unic	105 000,00	10
3	Elemente de fixare	IP Universitatea Tehnica a Moldovei , MD2004, mun.Chișinău, bd. Stefan cel Mare nr. 168	contractant unic	17 341,67	10
Valoarea totală pentru anul 2023				126 511,67	X
Anul 2024					
1				N/A	
Valoarea totală pentru anul 2024				N/A	X
Anul 2025					
1	Elemente de fixare	TERMoeLECTRICA SA mun.Chișinău,, str.Tudor Vladimirescu, 6	contractant unic	70 934,17	30
Valoarea totală pentru anul 2025				70 937,17	X
Valoarea totală pentru anii 2023 - 2025				197 445,84	X

Data completării: 05.05.2026

Pereu Corneliu

Director

SC "METANCOR – COM" S.R.L.

REPUBLICA



MOLDOVA

CERTIFICAT DE ÎNREGISTRARE

Societatea Comercială "METANCOR-COM" S.R.L.
ESTE ÎNREGISTRATĂ LA CAMERA ÎNREGISTRĂRII DE STAT

Numărul de indentificare de stat - codul fiscal
1005600033565

Data înregistrării **20.07.2005**

Data eliberării **20.07.2005**

Bolboceanu Adela, registruitor de stat

*Funcția, numele, prenumele persoanei
care a eliberat certificatul*

semnătura

MD 0038608

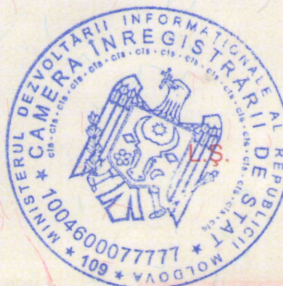



I.P. "AGENȚIA SERVICII PUBLICE"

Departamentul înregistrare și licențiere a unităților de drept

**Extras
din Registrul de stat al persoanelor juridice
nr. 108566 din 20.02.2023**



Denumirea completă: **Societatea Comercială "METANCOR-COM" S.R.L.**

Denumirea prescurtată: **S.C. "METANCOR-COM" S.R.L.**

Forma juridică de organizare: **Societate cu răspundere limitată**

Numărul de identificare de stat și codul fiscal: **1005600033565**

Data înregistrării de stat: **20.07.2005**

Sediu: **MD-2037, strada Uzinelor 169, mun. Chișinău, Republica Moldova**

Genurile de activitate:

- 1. Comerțul cu ridicata al materialelor lemnoase, al materialelor de construcție și echipamentului sanitar;**
- 2. Comerțul cu ridicata al produselor alimentare, băuturilor și produselor din tutun;**
- 3. Comerțul cu ridicata al florilor și plantelor;**
- 4. Comerțul cu ridicata al cerealelor, semințelor și furajelor pentru animale;**
- 5. Alte tipuri de comerț cu ridicata;**

Capitalul social: **268117 Lei**

Administrator: **PEREU CORNELIU IDNP 0961002541295**

Asociați:

- 1. PEREU CORNELIU (IDNP 0961002541295), partea socială 268117 Lei, ce constituie 100%**

Beneficiari efectivi: **PEREU CORNELIU (IDNP 0961002541295)**

Prezentul extras este eliberat în temeiul art. 34 al Legii nr.220/2007 privind înregistrarea de stat a persoanelor juridice și a întreprinzătorilor individuali și confirmă datele din Registrul de stat la data de 20.02.2023

Specialist coordonator

Victoria Burcovschi

tel. 022-207862





Nr. 408/157
din « 26 » Julie 2022

Banca Comercială „ENERGBANK” Săcietate pe Acțiuni
Republica Moldova, MD-2001, mun. Chișinău, str. Tighina 23/3
tel.: +(373 22) 544-377, 858-000; fax: +(373 22) 858-080
www.energbank.com; e-mail: office@energbank.com
IDNO 1003600008150, cod TVA 0202040
codul băncii: ENEGMD22
cod IBAN: MD10NB00000000035215845 la CD BNM
Capital social - 100 000 000 lei MD

La cerere

Prin prezenta, BC “Energbank” SA, sucursala “Ciocana Noua”(codul bancii ENEGMD22408), confirma ca SRL „Metancor-Com” cod fiscal 1005600033565, deține cod IBAN MD71EN000002224610145408 în Lei MD, Ruble Ruse, dolari SUA, Euro.

Director sucursala
“Ciocana Nouă”
BC “Energbank” SA

Contabil-sef

Ex.Pugaci N.
Tel.022 408-285



D. Malovata

N.Pugaci



Anexa nr. 8
la Documentația standard nr.115
din "15" septembrie 2022

Către "Termoelectrica" S.A.
Codul fiscal/IDNO **1003600026295**

MD-2024, MOLDOVA, mun.Chișinău, mun.Chișinău, str.Tudor Vladimirescu, 6

Stimați domni,

Ca urmare a anunțului/invitației de participare/de preselecție apărut în Buletinul achizițiilor publice [ocds-b3wdp1-MD-1777295350016](#) din 27.04.2026.

Ne angajăm să menținem oferta valabilă, **privind** Achiziționarea elementelor de fixare (metize), **prin procedura de achiziție** *Licitație deschisă*, pentru o durată de 90 zile (nouăzeci), respectiv până la data de 10.08.2026, și ea va rămâne obligatorie pentru noi și poate fi acceptată oricând înainte de expirarea perioadei de valabilitate.

Data completării 05.05.2026 Cu stimă,

Ofertant/candidat
SC Metancor-Com S.R.L

嘉兴市锋捷贸易有限公司
CHINFAST CO., LTD.

JIAXING OFFICE:
 TEL: 0086 573 82119830, 82119831
 FAX: 0086 573 82119706, 82119716
 E-mail: chinfast@chinfast.com

Address: The 15th floor of Land Mark, No.1238 HongXing Road, JiaXing, ZheJiang, China

CERTIFICATE OF TESTS

ORDER NO.:19CF1223METANCOR

TEST DATE:2020-4-11

CERTIFICATE NO.:20CF35016X

INVOICE NO.:20CF35016X

1/3

DESCRIPTION OF PARTS

1. DIN125A FLAT WASHER ZP-CR6 BULK 25KGS/CTN

SIZE	INSIDE DIA	OUTSIDE DIA	THICKNESS	TEST RESULT
M8	8.4-8.62	15.57-16	1.4-1.8	OK
M12	13-13.27	23.48-24	2.3-2.7	OK
M16	17-17.27	29.48-30	2.7-3.3	OK

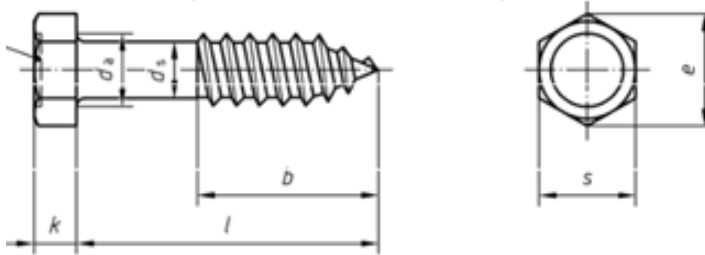

2. DIN571-4.8 HEX WOOD SCREW ZP-CR6 BULK PACKING

SIZE	k	s	e min	l	TEST RESULT
8x60	5.13-5.88	12.57-13	14.2	58.5-61.5	OK
8x70	5.13-5.88	12.57-13	14.2	68.5-71.5	OK
8x80	5.13-5.88	12.57-13	14.2	78.5-81.5	OK

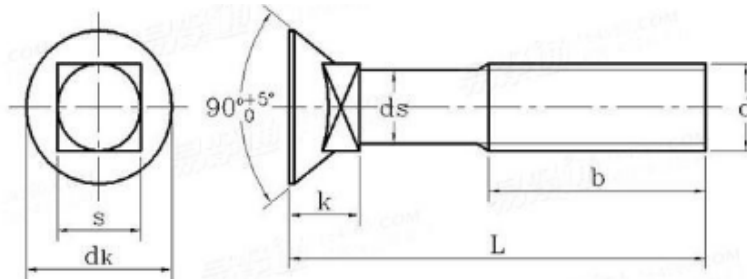

3. DIN 608-4.8 CARRIAGE BOLT NO MARK, PLAIN BULK PACKING

SIZE	k	s	dk	l	TEST RESULT
M12x45	9.95-11.05	11.3-12.7	23.35-24.65	43.75-46.25	OK
M20x80	13.95-15.05	19.72-20.52	35.2-36.80	78.5-81.5	OK

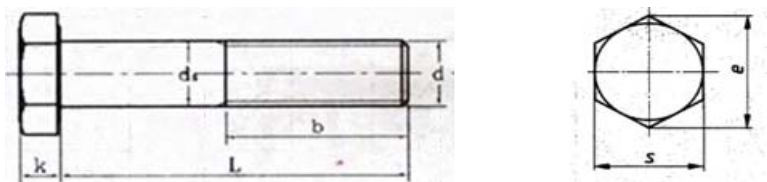

4. DIN931-4.8 HEX BOLT NO MARK, ZP-CR6 BULK 25KGS/CTN

SIZE	e	s	k	L	TEST RESULT
M14x50	24.49	21.67-22.00	8.62-8.98	49.5-50.5	OK
M14x60	24.49	21.67-22.00	8.62-8.98	59.4-60.6	OK

2/3

M14x70	24.49	21.67-22.00	8.62-8.98	69.4-70.6	OK
M14x100	24.49	21.67-22.00	8.62-8.98	99.3-100.7	OK

M16x70	26.75	23.67-24.00	9.82-10.18	69.4-70.6	OK
M20x90	33.53	29.67-30.00	12.28-12.72	89.3-90.7	OK

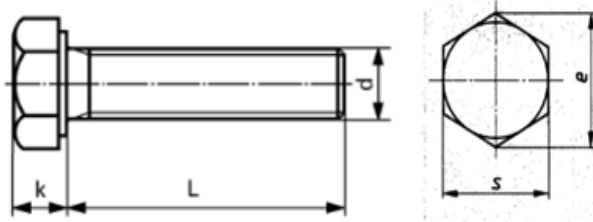

5. DIN933-4.8 HEX BOLT NO MARK ZP-CR6/PLAIN BULK 25KGS/CTN

SIZE	e	s	k	L	TEST RESULT
M 6x60	11.05	9.64-9.78	3.85-4.15	59.4-60.6	OK
M8x25	14.38	12.57-12.73	5.15-5.45	24.5-25.5	OK
M8x30	14.38	12.57-12.73	5.15-5.45	29.5-30.5	OK
M8x50	14.38	12.57-12.73	5.15-5.45	49.5-50.5	OK
M10x30	18.90	16.73-17.00	6.22-6.56	29.5-30.5	OK
M10x35	18.90	16.73-17.00	6.22-6.56	34.5-35.5	OK
M10x60	18.90	16.73-17.00	6.22-6.56	59.4-60.6	OK
M10x120	18.90	16.73-17.00	6.22-6.56	119.3-120.7	OK
M12x30	21.10	18.67-19.00	7.32-7.68	29.5-30.5	OK
M12x40	21.10	18.67-19.00	7.32-7.68	39.5-40.5	OK
M12x70	21.10	18.67-19.00	7.32-7.68	69.4-70.6	OK
M12x100	21.10	18.67-19.00	7.32-7.68	99.3-100.7	OK
M14x70	24.49	21.67-22.00	8.62-8.98	69.4-70.6	OK
M16x40	26.75	23.67-24.00	9.82-10.18	39.5-40.5	OK
M16x50	26.75	23.67-24.00	9.82-10.18	49.5-50.5	OK
M16x60	26.75	23.67-24.00	9.82-10.18	59.4-60.6	OK
M16x70	26.75	23.67-24.00	9.82-10.18	69.4-70.6	OK
M16x120	26.75	23.67-24.00	9.82-10.18	119.3-120.7	OK

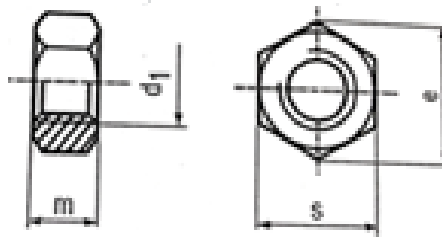

6. DIN934-/8/ HEX NUT CLASS 6 MARK:S/8/ ZP-CR6/PLAIN BULK 25KGS/CTN

Size	p	s	e _{min}	m	TEST RESULT
M8					OK
M10	1.50	16.73-17.00	18.90	7.64-8.00	OK
M12	1.75	18.67-19.00	21.10	9.64-10.00	OK
M 18	2.50	29.16-30.00	29.56	14.90-16.00	OK
M 27	3.00	40.00-41.00	45.20	20.70-22.00	OK
M 30	3.50	45.00-46.00	50.85	22.70-24.00	OK

7. DIN9021 FLAT WASHER ZP-CR6 BULK PACKING

SIZE	INSIDE DIA	OUTSIDE DIA	THICKNESS	TEST RESULT
M8	8.4-8.62	15.57-16	1.8-2.2	OK
M10	10.5-10.77	19.48-20	2.3-2.7	OK
M12	13-13.27	23.48-24	2.7-3.3	OK

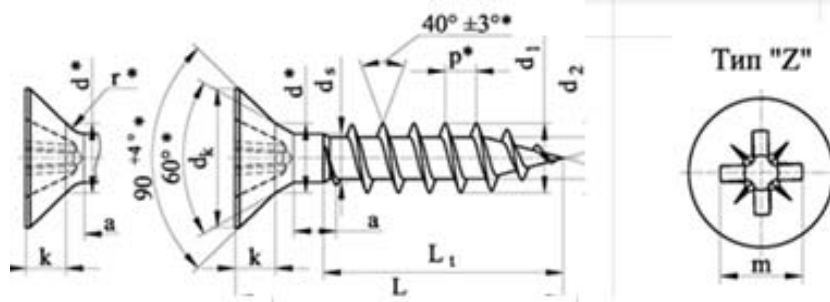

**8.DIN7505 DOUBLE FLAT HEAD WITH POZI CHIPBOARD SCREW
C1022 HARDEN ZP-CR6/YZP-CR6 BULK PACKING**

Code/ Size	d_k	d_1	k max	L	Test result
2,5x20	4.60-5.90	2.30-2.45	1.50	18.95-21.05	OK
3,0x25	5.90-6.20	2.90-3.10	1.80	23.75-26.25	OK
3.5x16	6.64-7.00	3.20-3.50	2.00	15.10-16.90	OK
4,0x16	7.64-8.00	3.70-4.00	2.35	15.10-16.90	OK
4,0x20	7.64-8.00	3.70-4.00	2.35	18.95-21.05	OK
4,0x25	7.64-8.00	3.70-4.00	2.35	23.75-26.25	OK
4,0x30	7.64-8.00	3.70-4.00	2.35	28.95-31.05	OK
4,0x40	7.64-8.00	3.70-4.00	2.35	38.75-41.25	OK
4,0x50	7.64-8.00	3.70-4.00	2.35	48.75-51.25	OK
5,0x70	9.64-10.00	4.70-5.00	2.85	68.50-71.50	OK

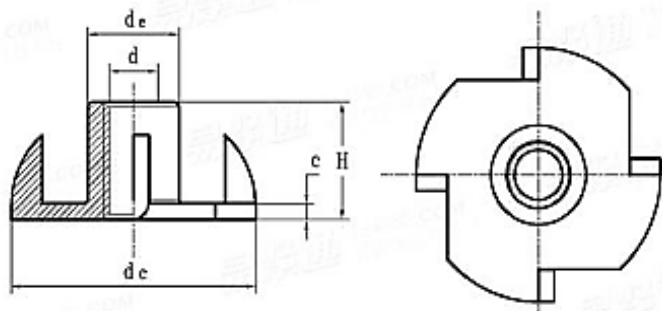

9.DIN1624 TEE NUT NO MARK ZP-CR6 BULK PACKING

SIZE	d_e	H	d_c	c	TEST RESULT
M8x11x22	10	12.75	22	1.75	OK

THE RESULTS OF TESTS ARE SATISFACTORY

INSPECTOR:

PAN

嘉兴市锋捷贸易有限公司

CHINFAST CO., LTD.

JIAXING OFFICE:

TEL: 0086 573 82119830, 82119831

FAX: 0086 573 82119706, 82119716

E-mail: chinfast@chinfast.com

Address: The 15th floor of Land Mark, No.1238 HongXing Road, JiaXing, ZheJiang, China

CERTIFICATE OF TESTS

ORDER NO.:19CF1223METANCOR TEST DATE:2020-4-11 CERTIFICATE NO.:20CF35016X

INVOICE NO.:20CF35016X

DESCRIPTION OF PARTS

DIN127B SPRING WASHER ZP-CR6 BULK 25KGS/CTN

1.Chemical Composition Of Material (%)

STEEL GRADE /HEAT NO.	C	Si	Mn	P	S	Cr	B	Ni	Al
C1070	72	20	69	1.7	1.1	3			

2.Dimension

Inspection Item:DIN127B M8	Size Range	AC/N	Test Results	Fail
Inner Diameter	8.1-8.5	1/80	8.45	0
Ourter Diameter	max14.8	2/80	14.6	0
Breadth	2.85-3.15	2/80	3.05	0
Thickness	1.9-2.1		2.1	0
Notch Breadth	≅ 1.0	2/80	0.5	0
Hardness(HRC)	42-50	0/8	45	0
Elasticity	≅ 1.67S			
Toughness	twist 90°,no fracture			
Surface Treatment	ZINC PLATED			

Result:ALL PASS

We hereby certify that the material described herein has been manufactured and tested with satisfactory results in accordance with the requirement of the above material/dimensional specifications.

THE RESULTS OF TESTS ARE SATISFACTORY

INSPECTOR: _____ PAN

嘉兴市锋捷贸易有限公司

CHINFAST CO., LTD.

JIAXING OFFICE:

TEL: 0086 573 82119830, 82119831

FAX: 0086 573 82119706, 82119716

E-mail: chinfast@chinfast.com

Address: The 15th floor of Land Mark, No.1238 HongXing Road, JiaXing, ZheJiang, China

CERTIFICATE OF TESTS

ORDER NO.:19CF1223METANCOR TEST DATE:2020-4-11 CERTIFICATE NO.:20CF35016X

INVOICE NO.:20CF35016X

DESCRIPTION OF PARTS

INV. NO.:	20CF35016X	QUANTITY:	/
P.O.NO.:	/	TEST DATE:	11/04/2020
S/C NO.:	/	ON BOARD:	/
PART NO.:	/	SIZE:	M8×1000
LOT NO.:	/	DESCRIPTION:	DIN975-4.8 THREAD ROD ZP-CR6
PRODUCTION DATA:	/		

Standard:DIN 975

Mechanical properties: ISO 898-1,CLASS 4.8

1.Chemical Composition Of Material (%)

STEEL GRADE /HEAT NO:	C	Si	Mn	P	S	Cr	B	Ni	Al	Mo
Q195/185480	0.07	0.11	0.39	0.02	0.033					

2.Dimension

INSPECTION ITEM	SPECIFICATION	RESULT
Total Length (mm)	990.00-1010.00	995.97-999.56
Thread Length (mm)	FULL THREAD	OK
Thread Dia (mm)	7.76-7.97	7.79-7.94
GO Ring Gauge	M8-2.00 6h	OK
NO GO Ring Gauge	M8-2.00 6h	OK
Tensile Strength (N/mm ²)	MIN 420	422
Hardness (HRB)	71-99.5	71.8-99.4
Visual	OK	OK
Zinc Thickness (μm)	MIN 3	OK

We hereby certify that the material described herein has been manufactured and tested with satisfactory results in accordance with the requirement of the above material/dimensional specifications.

THE RESULTS OF TESTS ARE SATISFACTORY

INSPECTOR:

PAN

24. 49 21. 67-22. 8. 62-8. 98

嘉兴市锋捷贸易有限公司

CHINFAST CO., LTD.

Address: The 15th floor of Land Mark, No.1238 HongXing Road, JiaXing, ZheJiang, China

JIAXING OFFICE:

TEL: 0086 573 82119830, 82119831

FAX: 0086 573 82119706, 82119716

E-mail: chinfast@chinfast.com

CERTIFICATE OF TESTS

ORDER NO.:19CF1223METANCOR TEST DATE:2020-4-11 CERTIFICATE NO.:20CF35016X

INVOICE NO.:20CF35016X

DESCRIPTION OF PARTS

INV. NO.:	20CF35016X	QUANTITY:	/
P.O.NO.:	/	TEST DATE:	11/04/2020
S/C NO.:	/	ON BOARD:	/
PART NO.:	/	SIZE:	M14×1000
LOT NO.:	/	DESCRIPTION:	DIN975-4.8 THREAD ROD ZP-CR6
PRODUCTION DATA:	/		

Standard:DIN 975

Mechanical properties: ISO 898-1,CLASS 4.8

1.Chemical Composition Of Material (%)

STEEL GRADE /HEAT NO:	C	Si	Mn	P	S	Cr	B	Ni	Al	Mo
Q195/185480	0.07	0.11	0.39	0.02	0.033					

2.Dimension

INSPECTION ITEM	SPECIFICATION	RESULT
Total Length (mm)	990.00-1010.00	995.97-999.56
Thread Length (mm)	FULL THREAD	OK
Thread Dia (mm)	13.68-13.96	13.72-13.94
GO Ring Gauge	M14-2.00 6h	OK
NO GO Ring Gauge	M14-2.00 6g	OK
Tensile Strength (N/mm ²)	MIN 420	422
Hardness (HRB)	71-99.5	71.8-99.4
Visual	OK	OK
Zinc Thickness (µm)	MIN 3	OK

We hereby certify that the material described herein has been manufactured and tested with satisfactory results in accordance with the requirement of the above material/dimensional specifications.

THE RESULTS OF TESTS ARE SATISFACTORY

INSPECTOR:

PAN

24. 49 21. 67-22. 8. 62-8. 98

嘉兴市锋捷贸易有限公司
CHINFAST CO., LTD.

JIAXING OFFICE:
 TEL: 0086 573 82119830, 82119831
 FAX: 0086 573 82119706, 82119716
 E-mail: chinfast@chinfast.com

Address: The 15th floor of Land Mark, No.1238 HongXing Road, JiaXing, ZheJiang, China

CERTIFICATE OF TESTS

ORDER NO.:19CF1223METANCOR TEST DATE:2020-4-11 CERTIFICATE NO.:20CF35016X

INVOICE NO.:20CF35016X

DESCRIPTION OF PARTS

INV. NO.:	20CF35016X	QUANTITY:	/
P.O.NO.:	/	TEST DATE:	11/04/2020
S/C NO.:	/	ON BOARD:	/
PART NO.:	/	SIZE:	M18×1000
LOT NO.:	/	DESCRIPTION:	DIN975-4.8 THREAD ROD ZP-CR6
PRODUCTION DATA:	/		

Standard:DIN 975

Mechanical properties: ISO 898-1,CLASS 4.8

1.Chemical Composition Of Material (%)

STEEL GRADE /HEAT NO:	C	Si	Mn	P	S	Cr	B	Ni	Al	Mo
Q195/185480	0.07	0.11	0.39	0.02	0.033					

2.Dimension

INSPECTION ITEM	SPECIFICATION	RESULT
Total Length (mm)	990.00-1010.00	996.83-1000.12
Thread Length (mm)	FULL THREAD	OK
Thread Dia (mm)	17.62-17.96	17.65-17.94
GO Ring Gauge	M18-2.00 6h	OK
NO GO Ring Gauge	M18-2.00 6g	OK
Tensile Strength (N/mm ²)	MIN 420	422
Hardness (HRB)	71-99.5	71.8-99.4
Visual	OK	OK
Zinc Thickness (µm)	MIN 3	OK

We hereby certify that the material described herein has been manufactured and tested with satisfactory results in accordance with the requirement of the above material/dimensional specifications.

THE RESULTS OF TESTS ARE SATISFACTORY

INSPECTOR:

PAN

24. 49 21. 678. 62-8. 98

嘉兴市锋捷贸易有限公司
CHINFAST CO., LTD.

JIAXING OFFICE:
 TEL: 0086 573 82119830, 82119831
 FAX: 0086 573 82119706, 82119716
 E-mail: chinfast@chinfast.com

Address: The 15th floor of Land Mark, No.1238 HongXing Road, JiaXing, ZheJiang, China

CERTIFICATE OF TESTS

ORDER NO.:19CF1223METANCOR TEST DATE:2020-4-11 CERTIFICATE NO.:20CF35016X

INVOICE NO.:20CF35016X

DESCRIPTION OF PARTS

INV. NO.:	20CF35016X	QUANTITY:	/
P.O.NO.:	/	TEST DATE:	11/04/2020
S/C NO.:	/	ON BOARD:	/
PART NO.:	/	SIZE:	M18×2000
LOT NO.:	/	DESCRIPTION:	DIN975-4.8 THREAD ROD ZP-CR6
PRODUCTION DATA:	/		

Standard:DIN 975

Mechanical properties: ISO 898-1,CLASS 4.8

1.Chemical Composition Of Material (%)

STEEL GRADE /HEAT NO:	C	Si	Mn	P	S	Cr	B	Ni	Al	Mo
Q195/185480	0.07	0.11	0.39	0.02	0.033					

2.Dimension

INSPECTION ITEM	SPECIFICATION	RESULT
Total Length (mm)	990.00-1010.00	996.83-1000.12
Thread Length (mm)	FULL THREAD	OK
Thread Dia (mm)	17.62-17.96	17.65-17.94
GO Ring Gauge	M18-2.00 6h	OK
NO GO Ring Gauge	M18-2.00 6g	OK
Tensile Strength (N/mm ²)	MIN 420	422
Hardness (HRB)	71-99.5	71.8-99.4
Visual	OK	OK
Zinc Thickness (μm)	MIN 3	OK

We hereby certify that the material described herein has been manufactured and tested with satisfactory results in accordance with the requirement of the above material/dimensional specifications.

THE RESULTS OF TESTS ARE SATISFACTORY

INSPECTOR:

PAN

24. 49 21. 678. 62-8. 98

嘉兴市锋捷贸易有限公司
CHINFAST CO., LTD.

JIAXING OFFICE:
 TEL: 0086 573 82119830, 82119831
 FAX: 0086 573 82119706, 82119716
 E-mail: chinfast@chinfast.com

Address: The 15th floor of Land Mark, No.1238 HongXing Road, JiaXing, ZheJiang, China

CERTIFICATE OF TESTS

ORDER NO.:19CF1223METANCOR TEST DATE:2020-4-11 CERTIFICATE NO.:20CF35016X

INVOICE NO.:20CF35016X

DESCRIPTION OF PARTS

INV. NO.:	20CF35016X	QUANTITY:	/
P.O.NO.:	/	TEST DATE:	11/04/2020
S/C NO.:	/	ON BOARD:	/
PART NO.:	/	SIZE:	M20×1000
LOT NO.:	/	DESCRIPTION:	DIN975-4.8 THREAD ROD ZP-CR6
PRODUCTION DATA:	/		

Standard:DIN 975

Mechanical properties: ISO 898-1,CLASS 4.8

1.Chemical Composition Of Material (%)

STEEL GRADE /HEAT NO:	C	Si	Mn	P	S	Cr	B	Ni	Al	Mo
Q195/185480	0.07	0.11	0.39	0.02	0.033					

2.Dimension

INSPECTION ITEM	SPECIFICATION	RESULT
Total Length (mm)	990.00-1010.00	995.15-998.80
Thread Length (mm)	FULL THREAD	OK
Thread Dia (mm)	19.62-19.96	19.65-19.94
GO Ring Gauge	M20-2.00 6h	OK
NO GO Ring Gauge	M20-2.00 6g	OK
Tensile Strength (N/mm ²)	MIN 420	422
Hardness (HRB)	71-99.5	71.8-99.4
Visual	OK	OK
Zinc Thickness (µm)	MIN 3	OK

We hereby certify that the material described herein has been manufactured and tested with satisfactory results in accordance with the requirement of the above material/dimensional specifications.

THE RESULTS OF TESTS ARE SATISFACTORY

INSPECTOR:

PAN

嘉兴市锋捷贸易有限公司
CHINFAST CO., LTD.

Address: The 15th floor of Land Mark, No.1238 HongXing Road, JiaXing, ZheJiang, China

JIAXING OFFICE:
 TEL: 0086 573 82119830, 82119831
 FAX: 0086 573 82119706, 82119716
 E-mail: chinfast@chinfast.com

CERTIFICATE OF TESTS

ORDER NO.:19CF06-01METANCOR

TEST DATE:2019-08-21

CERTIFICATE NO.:19CF35081XTC

INVOICE NO.:19CF35081X

DESCRIPTION OF PARTS

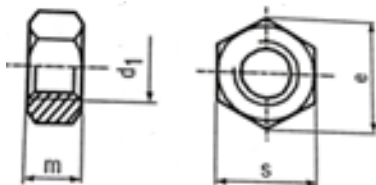

1. DIN934-/8/ HEX NUT CLASS 6 MARK:S/8/ ZP-CR6/PLAIN BULK 25KGS/CTN

Size	p	s	e _{min}	m	TEST RESULT
M10	1.50	16.73-17.00	18.90	7.64-8.00	OK
M12	1.75	18.67-19.00	21.10	9.64-10.00	OK
M 14	2.00	21.67-22.00	24.49	10.30-11.00	OK
M 18	2.50	29.16-30.00	29.56	14.90-16.00	OK
M 20	2.50	29.16-30.00	32.95	14.90-16.00	OK
M 24	3.00	35.00-36.00	39.55	17.70-19.00	OK
M 27	3.00	40.00-41.00	45.20	20.70-22.00	OK
M 30	3.50	45.00-46.00	50.85	22.70-24.00	OK

2. DIN571-4.8 HEX WOOD SCREW ZP-CR6 BULK PACKING

SIZE	k	s	e min	l	TEST RESULT
8x60	5.13-5.88	12.57-13	14.2	58.5-61.5	OK
8x80	5.13-5.88	12.57-13	14.2	78.5-81.5	OK
8x100	5.13-5.88	12.57-13	14.2	98.25-101.75	OK

**3. PHILIPS BUGLE HEAD DRYWALL SCREW COARSE THREAD
 C1022 HARDEN GREY PHOSPHATED BULK PACKING**

Code/ Size	Outter Dia.	Inner Dia	Head Dia.	Pitch	Test result
3.5x41	3.40-3.60	2.00-2.30	7.90-8.5	1.41	OK
4.2x76	4.00-4.30	2.27-2.80	7.90-8.5	1.69	OK

THE RESULTS OF TESTS ARE SATISFACTORY

INSPECTOR:

PAN

嘉兴市锋捷贸易有限公司

CHINFAST CO., LTD.

JIAXING OFFICE:

TEL: 0086 573 82119830, 8211

FAX: 0086 573 82119706, 8211

E-mail: chinfast@chinfast.com

Address: The 15th floor of Land Mark, No.1238 HongXing Road, JiaXing, ZheJiang, China

CERTIFICATE OF TESTS

ORDER NO.:19CF06-01METANCOR TEST DATE:2019-08-21 CERTIFICATE NO

INVOICE NO.:19CF35081X

DESCRIPTION OF PARTS

INV. NO.:	19CF35081X	QUANTITY:	/
P.O.NO.:	/	TEST DATE:	21/08/2019
S/C NO.:	/	ON BOARD:	/
PART NO.:	/	SIZE:	M6×1000
LOT NO.:	/	DESCRIPTION:	DIN975-4.8 THREAD I
PRODUCTION DATA:	/		

Standard:DIN 975

Mechanical properties: ISO 898-1,CLASS 4.8

1.Chemical Composition Of Material (%)

STEEL GRADE /HEAT NO:	C	Si	Mn	P	S	Cr	B	Ni	Al
Q195/185480	0.07	0.11	0.39	0.02	0.033				

2.Dimension

INSPECTION ITEM	SPECIFICATION	REMARKS
Total Length (mm)	990.00-1010.00	995.0
Thread Length (mm)	FULL THREAD	
Thread Dia (mm)	5.78-5.97	5.8
GO Ring Gauge	M6-2.00 6h	
NO GO Ring Gauge	M6-2.00 6g	
Tensile Strength (N/mm ²)	MIN 420	
Hardness (HRB)	71-99.5	71
Visual	OK	
Zinc Thickness (µm)	MIN 3	

We hereby certify that the material described herein has been manufactured and tested with satisfactory results in accordance with the requirement of the above material/dimensional specifications.

THE RESULTS OF TESTS ARE SATISFACTORY

INSPECTOR:

PAN

.9831
L9716

0.:19CF35081XTC

9
ROD ZP-CR6

Mo	

RESULT
97-999.56
OK
32-5.93
OK
OK
422
.8-99.4
OK
OK

ory

嘉兴市锋捷贸易有限公司

CHINFAST CO., LTD.

Address: The 15th floor of Land Mark, No.1238 HongXing Road, JiaXing, ZheJiang, China

JIAXING OFFICE:

TEL: 0086 573 82119830, 82119831

FAX: 0086 573 82119706, 82119716

E-mail: chinfast@chinfast.com

CERTIFICATE OF TESTS

ORDER NO.:19CF06-01METANCOR TEST DATE:2019-08-21 CERTIFICATE NO.:19CF35

INVOICE NO.:19CF35081X

DESCRIPTION OF PARTS

INV. NO.:	19CF35081X	QUANTITY:	/
P.O.NO.:	/	TEST DATE:	21/08/2019
S/C NO.:	/	ON BOARD:	/
PART NO.:	/	SIZE:	M8×1000
LOT NO.:	/	DESCRIPTION:	DIN975-4.8 THREAD ROD ZP-C
PRODUCTION DATA:	/		

Standard:DIN 975

Mechanical properties: ISO 898-1,CLASS 4.8

1.Chemical Composition Of Material (%)

STEEL GRADE /HEAT NO:	C	Si	Mn	P	S	Cr	B	Ni	Al	Mo
Q195/185480	0.07	0.11	0.39	0.02	0.033					

2.Dimension

INSPECTION ITEM	SPECIFICATION	RESULT
Total Length (mm)	990.00-1010.00	995.97-999.56
Thread Length (mm)	FULL THREAD	OK
Thread Dia (mm)	7.76-7.97	7.79-7.94
GO Ring Gauge	M8-2.00 6h	OK
NO GO Ring Gauge	M8-2.00 6h	OK
Tensile Strength (N/mm ²)	MIN 420	422
Hardness (HRB)	71-99.5	71.8-99.4
Visual	OK	OK
Zinc Thickness (µm)	MIN 3	OK

We hereby certify that the material described herein has been manufactured and tested with satisfactory results in accordance with the requirement of the above material/dimensional specifications.

THE RESULTS OF TESTS ARE SATISFACTORY

INSPECTOR:

PAN

嘉兴市锋捷贸易有限公司

CHINFAST CO., LTD.

Address: The 15th floor of Land Mark, No.1238 HongXing Road, JiaXing, ZheJiang, China

JIAXING OFFICE:

TEL: 0086 573 82119830, 82119831

FAX: 0086 573 82119706, 82119716

E-mail: chinfast@chinfast.com

CERTIFICATE OF TESTS

ORDER NO.:19CF06-01META TEST DATE:2019-08-21 CERTIFICATE NO.:19CF35081XTC

INVOICE NO.:19CF35081X

DESCRIPTION OF PARTS

INV. NO.:	19CF35081X	QUANTITY:	/
P.O.NO.:	/	TEST DATE:	21/08/2019
S/C NO.:	/	ON BOARD:	/
PART NO.:	/	SIZE:	M14×1000
LOT NO.:	/	DESCRIPTION:	DIN975-4.8 THREAD ROD ZP-CR6
PRODUCTION DATA:	/		

Standard:DIN 975

Mechanical properties: ISO 898-1,CLASS 4.8

1.Chemical Composition Of Material (%)

STEEL GRADE /HEAT NO:	C	Si	Mn	P	S	Cr	B	Ni	Al	Mo
Q195/185480	0.07	0.11	0.39	0.02	0.033					

2.Dimension

INSPECTION ITEM	SPECIFICATION	RESULT
Total Length (mm)	990.00-1010.00	995.97-999.56
Thread Length (mm)	FULL THREAD	OK
Thread Dia (mm)	13.68-13.96	13.72-13.94
GO Ring Gauge	M14-2.00 6h	OK
NO GO Ring Gauge	M14-2.00 6g	OK
Tensile Strength (N/mm ²)	MIN 420	422
Hardness (HRB)	71-99.5	71.8-99.4
Visual	OK	OK
Zinc Thickness (µm)	MIN 3	OK

We hereby certify that the material described herein has been manufactured and tested with satisfactory results in accordance with the requirement of the above material/dimensional specifications.

THE RESULTS OF TESTS ARE SATISFACTORY

INSPECTOR:

PAN

嘉兴市锋捷贸易有限公司
CHINFAST CO., LTD.

JIAXING OFFICE:
 TEL: 0086 573 82119830, 82119831
 FAX: 0086 573 82119706, 82119716
 E-mail: chinfast@chinfast.com

Address: The 15th floor of Land Mark, No.1238 HongXing Road, JiaXing, ZheJiang, China

CERTIFICATE OF TESTS

ORDER NO.:19CF06-01METANCOFTEST DATE:2019-08-21 CERTIFICATE NO.:19CF35081XTC

INVOICE NO.:19CF35081X

DESCRIPTION OF PARTS

INV. NO.:	19CF35081X	QUANTITY:	/
P.O.NO.:	/	TEST DATE:	21/08/2019
S/C NO.:	/	ON BOARD:	/
PART NO.:	/	SIZE:	M18×1000
LOT NO.:	/	DESCRIPTION:	DIN975-4.8 THREAD ROD ZP-CR6
PRODUCTION DATA:	/		

Standard:DIN 975

Mechanical properties: ISO 898-1,CLASS 4.8

1.Chemical Composition Of Material (%)

STEEL GRADE /HEAT NO:	C	Si	Mn	P	S	Cr	B	Ni	Al	Mo
Q195/185480	0.07	0.11	0.39	0.02	0.033					

2.Dimension

INSPECTION ITEM	SPECIFICATION	RESULT
Total Length (mm)	990.00-1010.00	996.83-1000.12
Thread Length (mm)	FULL THREAD	OK
Thread Dia (mm)	17.62-17.96	17.65-17.94
GO Ring Gauge	M18-2.00 6h	OK
NO GO Ring Gauge	M18-2.00 6g	OK
Tensile Strength (N/mm ²)	MIN 420	422
Hardness (HRB)	71-99.5	71.8-99.4
Visual	OK	OK
Zinc Thickness (µm)	MIN 3	OK

We hereby certify that the material described herein has been manufactured and tested with satisfactory results in accordance with the requirement of the above material/dimensional specifications.

THE RESULTS OF TESTS ARE SATISFACTORY

INSPECTOR:

PAN

嘉兴市锋捷贸易有限公司
CHINFAST CO., LTD.

JIAXING OFFICE:
 TEL: 0086 573 82119830, 82119831
 FAX: 0086 573 82119706, 82119716
 E-mail: chinfast@chinfast.com

Address: The 15th floor of Land Mark, No.1238 HongXing Road, JiaXing, ZheJiang, China

CERTIFICATE OF TESTS

ORDER NO.:19CF06-01METANCOF TEST DATE:2019-08-21 CERTIFICATE NO.:19CF
 INVOICE NO.:19CF35081X
 DESCRIPTION OF PARTS

INV. NO.:	19CF35081X	QUANTITY:	/
P.O.NO.:	/	TEST DATE:	21/08/2019
S/C NO.:	/	ON BOARD:	/
PART NO.:	/	SIZE:	M18×2000
LOT NO.:	/	DESCRIPTION:	DIN975-4.8 THREAD ROD ZP-CI
PRODUCTION DATA:	/		

Standard:DIN 975

Mechanical properties: ISO 898-1,CLASS 4.8

1.Chemical Composition Of Material (%)

STEEL GRADE /HEAT NO:	C	Si	Mn	P	S	Cr	B	Ni	Al	Mo
Q195/185480	0.07	0.11	0.39	0.02	0.033					

2.Dimension

INSPECTION ITEM	SPECIFICATION	RESULT
Total Length (mm)	990.00-1010.00	996.83-1000.12
Thread Length (mm)	FULL THREAD	OK
Thread Dia (mm)	17.62-17.96	17.65-17.94
GO Ring Gauge	M18-2.00 6h	OK
NO GO Ring Gauge	M18-2.00 6g	OK
Tensile Strength (N/mm ²)	MIN 420	422
Hardness (HRB)	71-99.5	71.8-99.4
Visual	OK	OK
Zinc Thickness (µm)	MIN 3	OK

We hereby certify that the material described herein has been manufactured and tested with satisfactory results in accordance with the requirement of the above material/dimensional specifications.

THE RESULTS OF TESTS ARE SATISFACTORY

INSPECTOR:

PAN

嘉兴市锋捷贸易有限公司
CHINFAST CO., LTD.

JIAXING OFFICE:
 TEL: 0086 573 82119830, 82119831
 FAX: 0086 573 82119706, 82119716
 E-mail: chinfast@chinfast.com

Address: The 15th floor of Land Mark, No.1238 HongXing Road, JiaXing, ZheJiang, China

CERTIFICATE OF TESTS

ORDER NO.:19CF06-01META] TEST DATE:2019-08-21 CERTIFICATE NO.:19CF35081XTC

INVOICE NO.:19CF35081X

DESCRIPTION OF PARTS

INV. NO.:	19CF35081X	QUANTITY:	/
P.O.NO.:	/	TEST DATE:	21/08/2019
S/C NO.:	/	ON BOARD:	/
PART NO.:	/	SIZE:	M20×1000
LOT NO.:	/	DESCRIPTION:	DIN975-4.8 THREAD ROD ZP-CR6
PRODUCTION DATA:	/		

Standard:DIN 975

Mechanical properties: ISO 898-1,CLASS 4.8

1.Chemical Composition Of Material (%)

STEEL GRADE /HEAT NO:	C	Si	Mn	P	S	Cr	B	Ni	Al	Mo
Q195/185480	0.07	0.11	0.39	0.02	0.033					

2.Dimension

INSPECTION ITEM	SPECIFICATION	RESULT
Total Length (mm)	990.00-1010.00	995.15-998.80
Thread Length (mm)	FULL THREAD	OK
Thread Dia (mm)	19.62-19.96	19.65-19.94
GO Ring Gauge	M20-2.00 6h	OK
NO GO Ring Gauge	M20-2.00 6g	OK
Tensile Strength (N/mm ²)	MIN 420	422
Hardness (HRB)	71-99.5	71.8-99.4
Visual	OK	OK
Zinc Thickness (µm)	MIN 3	OK

We hereby certify that the material described herein has been manufactured and tested with satisfactory results in accordance with the requirement of the above material/dimensional specifications.

THE RESULTS OF TESTS ARE SATISFACTORY

INSPECTOR:

PAN

嘉兴市锋捷贸易有限公司

CHINFAST CO., LTD.

JIAXING OFFICE:

TEL: 0086 573 82119830, 82119831

FAX: 0086 573 82119706, 82119716

E-mail: chinfast@chinfast.com

Address: The 15th floor of Land Mark, No.1238 HongXing Road, JiaXing, ZheJiang, China

CERTIFICATE OF TESTS

ORDER NO.:19CF06-01METANCOR TEST DATE:2019-08-21

CERTIFICATE NO.:19CF35081XTC

INVOICE NO.:19CF35081X

DESCRIPTION OF PARTS

1.Chemical Composition Of Material (%)											
STEEL GRADE /HEAT NO:	DIA. (mm)	C	Si	Mn	P	S	Cr	B	Ni	Al	Mo
Q195/185480	8	0.07	0.11	0.39	0.02	0.033					
2.Dimension											
Inspection Item:DIN127B M8		Size Range		AC/N		Test Results		Fail			
Material		C1070									
Inner Diameter		8.1-8.5		1/80		8.45		0			
Ourter Diameter		max14.8		2/80		14.6		0			
Breadth		2.85-3.15		2/80		3.05		0			

Thickness	1.9-2.1	2/80	2.1	0
Notch Breadth	$\cong 1.0$	2/80	0.5	0
Hardness(HRC)	42-50	0/8	45	0
Elasticity	$\cong 1.67S$			
Toughness	twist 90°,no fracture			
Surface Treatment	ZINC PLATED			
Result:ALL PASS				

We hereby certify that the material described herein has been manufactured and tested with satisfactory results in accordance with the requirement of the above material/dimensional specifications.

THE RESULTS OF TESTS ARE SATISFACTORY

INSPECTOR: _____ PAN

嘉兴市锋捷贸易有限公司

CHINFAST CO., LTD.

Address: The 15th floor of Land Mark, No.1238 HongXing Road, JiaXing, ZheJiang,

JIAXING OFFICE:

TEL: 0086 573 8

FAX: 0086 573 8

E-mail: chinfast

CERTIFICATE OF TESTS

ORDER NO.:19CF06-01METANCOR TEST DATE:2019-08-21

CERTIFICATE

INVOICE NO.:19CF35081X

DESCRIPTION OF PARTS

1. DIN125A FLAT WASHER ZP-CR6 BULK 25KGS/CTN

SIZE	INSIDE DIA		OUTSIDE DIA		THICKNESS	
	MIN	MAX	MIN	MAX	MIN	MAX
M6	6.4	6.62	11.57	12	1.4	1.6
M24	25	25.33	43.38	44	3.7	4.3
M30	31	31.39	55.26	56	3.7	4.3

2.DIN9021 FLAT WASHER ZP-CR6 BULK PACKING

SIZE	INSIDE DIA		OUTSIDE DIA		THICKNESS	
	MIN	MAX	MIN	MAX	MIN	MAX
M12	13	13.27	23.48	24	2.7	3.3
M30	33	34	89.8	92	5	7

THE RESULTS OF TESTS ARE SATISFACTORY

INSPECTOR: PAN

2119830, 82119831

2119706, 82119716

@chinfast.com

China

FILE NO.:19CF35081XTC

TEST RESULT
OK
OK
OK

TEST RESULT
OK
OK

CERTIFICATE OF TESTS

ORDER NO.:19CF06-01METANCOR

TEST DATE:2019-08-21

CERTIFICATE NO.:19CF35081XTC

INVOICE NO.:19CF35081X

DESCRIPTION OF PARTS

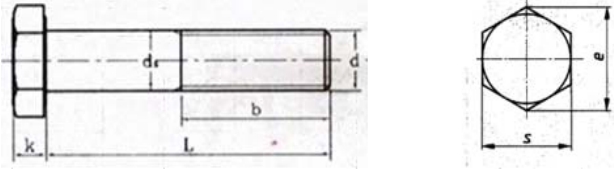

1. DIN931-4.8 HEX BOLT MARK:5.8 ZP-CR6/PLAIN BULK PACKING

SIZE	e	s	k	b	L	TEST RESULT
M22x120	MIN 35.72	31.61-32.00	13.78-14.22	50	119.20-120.80	OK
M24x80	MIN 39.98	35.38-36.00	14.78-15.22	54	79.30-80.70	OK
M24x100	MIN 39.98	35.38-36.00	14.78-15.22	54	99.30-100.70	OK
M24x120	MIN 39.98	35.38-36.00	14.78-15.22	54	119.30-120.70	OK

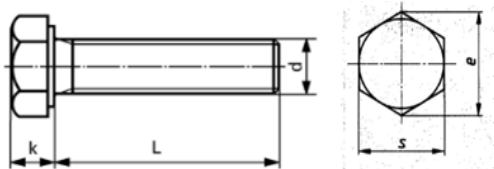

2. DIN933-4.8 HEX BOLT MARK:5.8 ZP-CR6/PLAIN BULK PACKING

SIZE	e	s	k	L	TEST RESULT
M 6x16	11.05	9.64-9.78	3.85-4.15	15.65-16.35	OK
M 6x90	11.05	9.64-9.78	3.85-4.15	89.30-90.70	OK
M 8x16	14.38	12.57-12.73	5.15-5.45	15.65-16.35	OK
M 8x80	14.38	12.57-12.73	5.15-5.45	79.30-80.70	OK
M 8x90	14.38	12.57-12.73	5.15-5.45	89.30-90.70	OK
M 8x90	14.38	12.57-12.73	5.15-5.45	99.30-100.70	OK
M10x35	18.90	16.73-17.00	6.22-6.56	34.5-35.5	OK
M10x60	18.90	16.73-17.00	6.22-6.56	59.4-60.6	OK
M10x80	18.90	16.73-17.00	6.22-6.56	79.4-80.6	OK
M12x30	21.10	18.67-19.00	7.32-7.68	29.58-30.42	OK
M12x35	21.10	18.67-19.00	7.32-7.68	34.5-35.5	OK
M12x60	21.10	18.67-19.00	7.32-7.68	59.4-60.6	OK
M12x80	21.10	18.67-19.00	7.32-7.68	79.4-80.6	OK
M14x30	24.49	21.67-22.00	8.62-8.98	29.5-30.5	OK
M16x40	26.75	23.67-24.00	9.82-10.18	39.5-40.5	OK
M16x60	26.75	23.67-24.00	9.82-10.18	59.4-60.6	OK
M16x70	26.75	23.67-24.00	9.82-10.18	69.4-70.6	OK
M16x80	26.75	23.67-24.00	9.82-10.18	79.4-80.6	OK
M16x100	26.75	23.67-24.00	9.82-10.18	99.3-100.7	OK
M16x120	26.75	23.67-24.00	9.82-10.18	119.3-120.7	OK
M20x60	33.53	29.16-29.67	12.28-12.72	59.4-60.6	OK
M20x80	33.53	29.16-29.67	12.28-12.72	79.4-80.6	OK
M20x100	33.53	29.16-29.67	12.28-12.72	99.3-100.7	OK

THE RESULTS OF TESTS ARE SATISFACTORY

INSPECTOR:

PAN

嘉兴市锋捷贸易有限公司

CHINFAST CO., LTD.

Address: The 15th floor of Land Mark, No.1238 HongXing Road, JiaXing, ZheJiang, China

JIAOXING OFFICE:

TEL : 0086 573 82119830 , 82119831

FAX : 0086 573 82119706 , 82119716

E-mail: chinfast@chinfast.com

CERTIFICATE OF TESTS

ORDER NO.:20CF1204METANCOR /
21CF0325METANCOR

TEST DATE:2021-05-30

CERTIFICATE NO.:21CF12070TC

INVOICE NO.:21CF12070

DESCRIPTION OF PARTS

1. DIN125A FLAT WASHER ZP-CR6 25KGS/CTN PACKING

Size	Inside Dia.	Outside Dia.	Thickness	Test Result
M16	17.00-17.27	29.48-30.00	2.70-3.30	OK
M18	19.00-19.33	33.38-34.00	2.70-3.30	OK
M24	25.00-25.33	43.38-44.00	3.70-4.30	OK
M27	28.00-28.33	49.38-50.00	3.70-4.30	OK

2. DIN9021 FLAT WASHER ZP-CR6 25KGS/CTN PACKING

Size	Inside Dia.	Outside Dia.	Thickness	Test Result
M8	8.40-8.62	23.48-24.00	1.80-2.20	OK
M10	10.50-10.77	29.48-30.00	2.30-2.70	OK
M12	13.00-13.27	36.38-37.00	2.70-3.30	OK

3. DIN933-4.8 HEX BOLT NO MARK ZP-CR6 25KGS/CTN PACKING

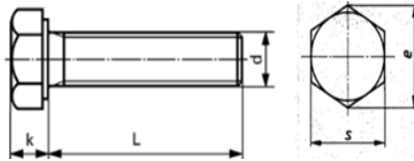

Size	e min	k	s	L	Test Result
M8x40	14.38	5.15-5.45	12.73-13.00	39.50-40.50	OK
M8x45	14.38	5.15-5.45	12.73-13.00	44.50-45.50	OK
M10x40	18.90	6.22-6.56	16.73-17.00	39.50-40.50	OK
M16x50	26.75	9.82-10.18	23.67-24.00	49.50-50.50	OK
M16x60	26.75	9.82-10.18	23.67-24.00	59.40-60.60	OK
M16x90	26.75	9.82-10.18	23.67-24.00	89.30-90.70	OK
M16x100	26.75	9.82-10.18	23.67-24.00	99.30-100.70	OK
M16x120	26.75	9.82-10.18	23.67-24.00	119.30-120.70	OK

4. DIN934- /8/ HEX NUT CLASS 6 MARK:S/8/ ZP-CR6 25KGS/CTN PACKING

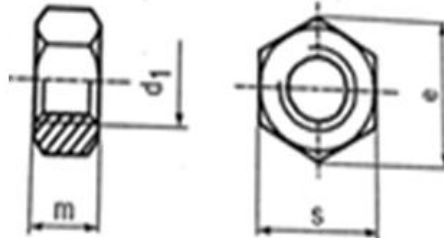

Size	p	m	s	e min	Test Result
M10	1.50	7.64-8.00	16.73-17.00	18.90	OK
M12	1.75	9.64-10.00	18.67-19.00	21.10	OK
M14	2.00	10.30-11.00	21.67-22.00	24.49	OK
M16	2.00	12.30-13.00	23.67-24.00	26.75	OK
M20	2.50	14.90-16.00	29.16-30.00	32.95	OK

5. DIN934 HEX NUT CLASS 10 MARK: S 10, BLACK 25KGS/CTN PACKING

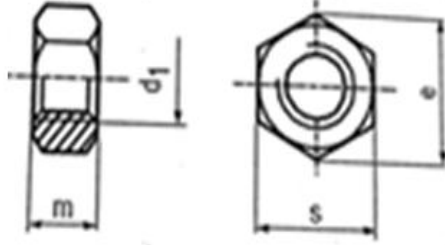

Size	p	m	s	e min	Test Result
M16	2.00	12.30-13.00	23.67-24.00	26.75	OK
M20	2.50	14.90-16.00	29.16-30.00	32.95	OK

6. DIN7504P PHIL. FLAT HEAD SELF DRILLING SCREW ZP-CR6 BULK PACKING

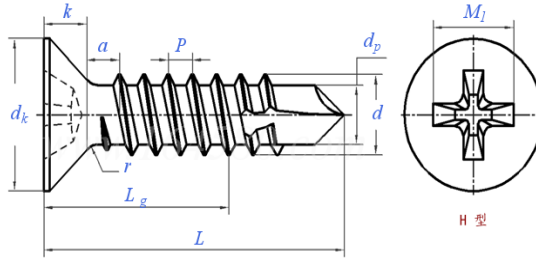

Size	p	dk	k	M	Test Result
3.9x19	1.30	7.14-7.50	2.30	4.60	OK
3.9x22	1.30	7.14-7.50	2.30	4.60	OK
3.9x32	1.30	7.14-7.50	2.30	4.60	OK
3.9x35	1.30	7.14-7.50	2.30	4.60	OK

7. PHIL.#2 MODIFIED TRUSS HEAD SCREW DRILLING POINT C1022 HARDEN ZP-CR6 BULK PACKING

Size	Outer Dia.	Head Height	Head Dia.	Test Result
4.2x13	4.03-4.22	1.62-2.50	10.20-10.50	OK
4.2x16	4.03-4.22	1.62-2.50	10.20-10.50	OK
4.2x19	4.03-4.22	1.62-2.50	10.20-10.50	OK
4.2x25	4.03-4.22	1.62-2.50	10.20-10.50	OK
4.2x32	4.03-4.22	1.62-2.50	10.20-10.50	OK
4.2x41	4.03-4.22	1.62-2.50	10.20-10.50	OK
4.2x51	4.03-4.22	1.62-2.50	10.20-10.50	OK

8. DIN7504N PHIL. PAN HEAD SELF DRILLING SCREW ZP-CR6 BULK PACKING

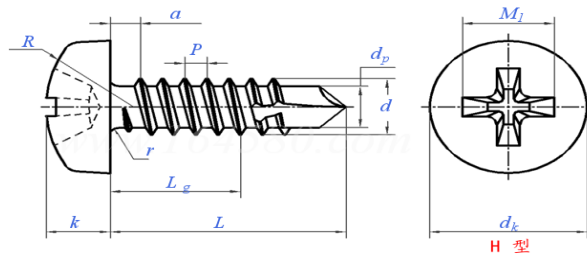

Size	p	dk	k	M	Test Result
3.9x16	1.30	7.14-7.50	2.55-2.80	4.40	OK
3.9x19	1.30	7.14-7.50	2.55-2.80	4.40	OK
3.9x22	1.30	7.14-7.50	2.55-2.80	4.40	OK
3.9x25	1.30	7.14-7.50	2.55-2.80	4.40	OK
3.9x32	1.30	7.14-7.50	2.55-2.80	4.40	OK

9. DIN7505 CHIPBOARD SCREW WITH DOUBLE FLAT HEAD, POZI DRIVE, HARDEN, YZP-CR6 BULK PACKING

Size	Outer Dia.	Head Dia.	Pitch	Length	Test Result
3,0x20	2.75-3.00	5.70-6.00	1.35±0.14	18.95-21.05	OK
3,5x20	3.20-3.50	6.64-7.00	1.60±0.16	18.95-21.05	OK
3,5x25	3.20-3.50	6.64-7.00	1.60±0.16	23.95-26.05	OK
3,5x30	3.20-3.50	6.64-7.00	1.60±0.16	28.95-31.05	OK
3,5x35	3.20-3.50	6.64-7.00	1.60±0.16	33.75-36.25	OK
4,0x45	3.70-4.00	7.64-8.00	1.80±0.18	43.75-46.25	OK
4,0x60	3.70-4.00	7.64-8.00	1.80±0.18	58.50-61.50	OK
5,0x30	4.70-5.00	9.64-10.00	2.20±0.22	28.95-31.05	OK
5,0x40	4.70-5.00	9.64-10.00	2.20±0.22	38.75-41.25	OK
5,0x50	4.70-5.00	9.64-10.00	2.20±0.22	48.75-51.25	OK
5,0x60	4.70-5.00	9.64-10.00	2.20±0.22	58.50-61.50	OK
5,0x90	4.70-5.00	9.64-10.00	2.20±0.22	88.25-91.75	OK
6,0x60	5.70-6.00	11.57-12.00	2.60±0.26	58.50-61.50	OK
6,0x70	5.70-6.00	11.57-12.00	2.60±0.26	68.50-71.50	OK
6,0x80	5.70-6.00	11.57-12.00	2.60±0.26	78.50-81.50	OK
6,0x90	5.70-6.00	11.57-12.00	2.60±0.26	88.25-91.75	OK

10. Plastic plug with Nail screw Y-type BULK PACKING

Size	Head Dia.	Length	Test Result
6x40	5.50-6.50	39.00-41.00	OK
6x60	5.50-6.50	59.00-61.00	OK
6x80	5.50-6.50	79.00-81.00	OK
8x100	7.50-8.50	99.00-101.00	OK

11. Plastic plug with Nail screw T-type BULK PACKING

Size	Head Dia.	Length	Test Result
6x60	5.50-6.50	59.00-61.00	OK

12. DIN127 SPRING WASHER ZP-CR3 25KGS/CTN PACKING

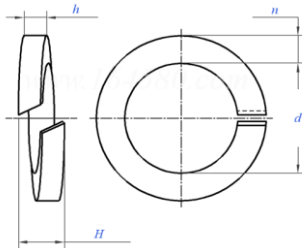

Size	d	n	h	H	Test Result
M12	12.20-12.70	3.80-4.20	2.35-2.65	5.00-5.90	OK
M20	20.20-21.20	5.80-6.20	3.80-4.20	8.00-9.40	OK

13. KNURLED DROP IN ANCHORS YZP BULK PACKING

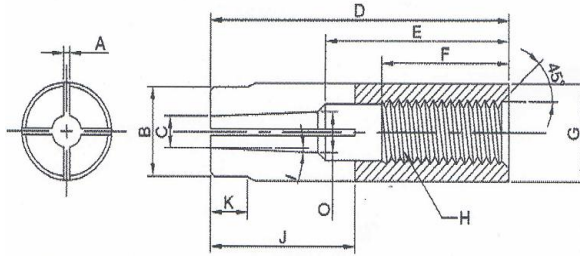

Size	C	D	G	H	Test Result
8X10X30	3.90-4.55	29.50-30.00	9.70-10.00	P1.25	OK
10X12X40	5.80-6.20	39.50-40.00	11.70-12.00	P1.50	OK
12X16X50	7.90-8.20	49.50-50.00	15.70-16.00	P1.75	OK
16X20X65	10.80-11.70	64.50-65.00	19.70-20.00	P2.00	OK

嘉兴市锋捷贸易有限公司
CHINFAST CO., LTD.

THE RESULTS OF TESTS ARE SATISFACTORY
 INSPECTOR: _____

PAN

Formularul ofertei F 3.1

[Ofertantul va completa acest formular în conformitate cu instrucțiunile de mai jos. Nu se vor permite modificări în formatul formularului, precum și nu se vor accepta înlocuiri în textul acestuia.]

Data depunerii ofertei: "05" mai 2026

Procedura de achiziție Nr.: [ocds-b3wdp1-MD-1777295350016](#)

Anunț de participare Nr.: 21612595

Către: TERMOELECRTICA SA _____
[numele deplin al autorității contractante]

SC Metancor-Com SRL declară că:
[denumirea ofertantului]

a) Au fost examinate și nu există rezervări față de documentele de atribuire, inclusiv modificările nr. _____.

[introduceți numărul și data fiecărei modificări, dacă au avut loc]

b) SC Metancor-Com SRL se angajează să
[denumirea ofertantului]

furnizeze în conformitate cu documentele de atribuire și condițiile stipulate în specificațiile tehnice și preț, următoarele servicii : Bulon, Bulon cu piuliță, Piuliță, Piulițe galvanizate, Șaibă plată, Șaibă plată galvanizată

[introduceți o descriere succintă a serviciilor]

c) Suma totală a ofertei fără TVA constituie:

Lot 1 – 78 769,42 lei(șaptezeci și opt mii șapte sute șazeci și nouă lei 42 bani).

[introduceți prețul pe loturi (unde e cazul) și totalul ofertei în cuvinte și cifre, indicând toate sumele și valutele respective]

d) Suma totală a ofertei cu TVA constituie:

Lot 1 – 94 523,00(nouăzeci și patru mii cinci sute douăzeci și trei lei 00 bani).

[introduceți prețul pe loturi (unde e cazul) și totalul ofertei în cuvinte și cifre, indicând toate sumele și valutele respective]

e) Prezenta ofertă va rămîne valabilă pentru perioada de timp specificată în FDA3.8., începînd cu data-limită pentru depunerea ofertei, în conformitate cu FDA4.2., va rămîne obligatorie și va putea fi acceptată în orice moment pînă la expirarea acestei perioade;

f) În cazul acceptării prezentei oferte, _____ SC Metancor-Com SRL _____
[denumirea ofertantului]

se angajează să obțină o Garanție de bună execuție în conformitate cu FDA6, pentru executarea corespunzătoare a contractului de achiziție publică.

g) Nu sîntem în nici un conflict de interese, în conformitate cu art. 74 din Legea nr. 131 din 03.07.2015 privind achizițiile publice.

h) Compania semnatară, afiliații sau sucursalele sale, inclusiv fiecare partener sau subcontractor ce fac parte din contract, nu au fost declarate neeligibile în baza prevederilor legislației în vigoare sau a regulamentelor cu incidență în domeniul achizițiilor publice.

Semnat: _____
[semnătura persoanei autorizate pentru semnarea ofertei]

Nume: _____Pereu corneliu_____

În calitate de: _____administrator_____
[funcția oficială a persoanei ce semnează formularul ofertei]

Ofertantul: _____ SC Metancor-Com SRL _____

Adresa: _____ mun.Chișinău str. Uzinelor 169 _____

Data: "05" 05. 2026

DECLARAȚIE DE ELIGIBILITATE

Către **SA “Termoelectrica”**

Codul fiscal/IDNO 1003600026295

MD-2024, MOLDOVA, mun.Chișinău, mun.Chișinău, str.Tudor Vladimirescu, 6

Stimați domni,

Subsemnatul, reprezentant împuternicit al Metancor-Com SRL – Administrator Pereu Corneliu în calitate de ofertant, declar pe propria răspundere, sub sancțiunea excluderii din procedură și sub sancțiunile aplicate faptei de fals în acte publice, că nu mă aflu în una dintre situațiile prevăzute la art. 19 din Legea nr. 131/2015 privind achizițiile publice.

Mă oblig, la solicitarea autorității/entității contractante, în scopul verificării și confirmării declarației, să prezint orice document doveditor de care dispun.

Data completării 05.05.2026 Cu stimă,

Ofertant/candidat
SC Metancor-Com S.R.L



GUVERNUL
REPUBLICII
MOLDOVA



SERVICIUL FISCAL DE STAT



CERTIFICAT

privind lipsa sau existența restanțelor față de bugetul public național

Nr.
№ 1522565

Din
От 05.05.2026 15:22



DATE DESPRE CONTRIBUABIL / ИНФОРМАЦИЯ О НАЛОГОПЛАТЕЛЬЩИКЕ

Codul fiscal / Numărul de identificare

Фискальный код / Идентификационный номер

1005600033565

Denumirea

Наименование

Societatea Comercială "METANCOR-COM" S.R.L.



**ATESTAREA LIPSEI SAU EXISTENȚEI RESTANȚELOR CONFORM DATELOR SISTEMULUI
INFORMAȚIONAL AUTOMATIZAT / ПОДТВЕРЖДЕНИЕ ОТСУТСТВИЯ ИЛИ НАЛИЧИЯ
ЗАДОЛЖНОСТЕЙ СОГЛАСНО ДАННЫМ ИНФОРМАЦИОННОЙ АВТОМАТИЗИРОВАННОЙ
СИСТЕМЫ**

La data emiterii prezentului certificat restanța față de bugetul public național constituie

На дату выдачи данной справки задолженность перед национальным публичным бюджетом составляет

0 MDL



VALABIL PÂNĂ LA / ДЕЙСТВИТЕЛЕН ДО

20.05.2026 15:22



Prezentul document este eliberat în temeiul Art. 29, alin. (3) din Legea cu privire la registre nr. 71/2007 și în baza datelor furnizate de Serviciul Fiscal de Stat în Portalul guvernamental integrat EVO / Справка выдана в соответствии со ст. 29 п. (3) Закона о реестрах № 71/2007 на основании данных, предоставленных Государственной налоговой службой на Интегрированный правительственный портал EVO.

Generat și semnat de Portalul guvernamental integrat EVO la **05.05.2026 15:22**

Prezentul certificat este semnat electronic în conformitate cu Legea nr.124 din 19.05.2022

Сертификат подписан электронной подписью в соответствии с Законом № 124 от 19.05.2022



Certificatul este descărcat din Portalul guvernamental integrat EVO (evo.gov.md) și este semnat electronic de către posesorul acestui portal și are aceeași valoare juridică ca și documentele eliberate pe suport de hârtie de către organele cu atribuții de administrare fiscală. Verificarea autenticității semnăturii electronice poate fi realizată cu ajutorul Serviciului Guvernamental de Semnătură Electronică (msign.gov.md)

Сертификат скачен с Интегрированный правительственный портал EVO (evo.gov.md) и подписан электронной подписью владельца портала и имеет такую же юридическую силу, как и документы выдаваемые на бумаге органами налоговой администрации. Проверку подлинности электронной подписи можно осуществить с помощью Интегрированный правительственный портал EVO (msign.gov.md)