

S.C. "VALDCONGRUP" S.R.L.

C/f: 100960000374

Email: valdcongrup@gmail.com

Tel: 0 22 428393; 0 78 664664

Fax: 0 22 428062

Adresa: str. Uzinelor 171/2, Chișinău, Republica Moldova



Anexa nr. 13

la Documentația standard nr. ocds-b3wdp1-MD-1723187439159  
din "9" August 2024

## DECLARAȚIE

privind lista principalelor lucrări executate în ultimul an de activitate

Nr.	Obiect contract	Denumire/Nume beneficiar/Adresa	Calitatea antreprenorului*	Preț contract/valoare lucrărilor executate	Perioada de execuție a lucrării (luni)	Numărul și data procesului verbal de recepție la terminarea lucrărilor
1	Construcția rețelelor de aprovizionare cu apă potabilă a locuitorilor din s.Temeleuți r-nul Florești	Primăria s.Temeleuți r-nul Florești	contractant unic	7 077 814	6 luni	Nr.01 din 22 martie 2024
2	Construcția rețelelor de aprovizionare cu apă potabilă a locuitorilor din s.Cernița r-nul Florești	Primăria s.Cernița r-nul Florești	contractant unic	6 525 048	6 luni	Nr.01 din 22 martie 2024
3	Construcția rețelelor de aprovizionare cu apă potabilă a locuitorilor din s.Coșernița r-nul Florești	Primăria s.Coșernița r-nul Florești	contractant unic	8 637 081,60	6 luni	Nr.01 din 22 martie 2024
4	Construcția rețelelor de aprovizionare cu apă potabilă a locuitorilor din s.Văscăuți r-nul Florești	Primăria s.Văscăuți r-nul Florești	contractant unic	7 160 494,60	6 luni	Nr.01 din 22 martie 2024
5	Construcția rețelelor de canalizare magistrale și a stației de epurare în s. Ignăței, r-nul Rezina	Primăria s. Ignăței, r-nul Rezina	contractant unic	7 154 238	10 luni	Nr.01 din 13 martie 2024
6	Îmbunătățirea procesului educațional în instituția de educație timpurie Nr.4 ANDRIEȘ	Primăria mun. Hîncești	contractant unic	8 496 360	7 luni	Nr. din 16 iunie 2023
7	Extindereasistemului intern de aprovizionare cu apă potabilă și sistemul de canalizare în sectorul III localizat în s.Cotiujenii Mari, r-nul Șoldănești	Primăria s. Cotiujenii Mari r-nul Șoldănești	contractant unic	6 816 061	12 luni	Nr. 1 din 9 iunie 2023
8	Sanitație pentru Biliceni Vechi	Primăria s. Biliceni Vechi, r-nul Sîngerei	contractant unic	10 022 726	7 luni	Nr.01 din 12 martie 2024
9	Lucrări de construcție a edificiului Substației de Asistență Medicală Urgentă Prespitalicească Orhei din str. Al. Donici, r-nul Orhei	IMSP Centru de Asistență Medicală Urgentă Prespitalicească	contractant unic	33 740 144,39	12 luni	în execuție

\*Se precizează calitatea în care a participat la îndeplinirea contractului, care poate fi de: contractant unic sau lider de asociație; contractant asociat; subcontractant.

**Semnat:**

MSign

(semnătura)

**Nume:**

ȚURCAN Denis

**Funcția în cadrul întreprinderii:**

Director

**Denumirea întreprinderii:**

VALDCONGRUP S.R.L.

**MSign**



Anexa nr. 14

 la Documentația standard nr. ocds-b3wdp1-MD-1723187439159  
 din "9" August 2024

## DECLARAȚIE

privind dotările specifice, utilajul și echipamentul necesar pentru îndeplinirea corespunzătoare a contractului

Nr. d/o	Denumirea principalelor utilaje, echipamente, mijloace de transport, baze de producție (ateliere, depozite, spații de cazare) și laboratoare produse de ofertant ca necesare pentru executarea lucrării, rezultate în baza tehnologiilor pe care el urmează să le adopte	Unitatea de măsură (bucăți și seturi)	Asigurate din dotare	Asigurate de la terți sau din alte surse
0	1	2	3	4
<b>BAZE DE PRODUCȚIE</b>				
1	Oficiu	m2	150,00	Proprie
2	Depozite	m2	2.226,90	Proprie
<b>MECANISME</b>				
1	Autobasculanta Mercedes AXOR 18,0 t	buc	1	Proprie
2	Autobasculanta Mercedes AXOR 2528 26,0 t	buc	1	Proprie
3	Autobasculanta Mercedes ATEGO 12,0 t	buc	1	Proprie
4	Automacara Zil ГЯ 133	buc	1	Proprie
5	Basculantă MAN TGL 8.180 7,5 t	buc	1	Proprie
6	Basculantă Iveco Ford 18,0 t	buc	1	Proprie
7	Buldoexcavator CAT 432E 10,7 t	buc	1	Proprie
8	Buldoexcavator CAT 432E 10,7 t	buc	1	Proprie
9	Bus Mercedes Sprinter 213 CDI 2,5 t	buc	1	Proprie
10	Excavator CAT 308E2 CR 8,3 t	buc	1	Proprie
11	Excavator CAT 307C 8,3 t	buc	1	Proprie
12	Excavator CAT 305D 5,1 t	buc	1	Proprie
13	Excavator CAT 307C 8,3 t	buc	1	Proprie
14	Excavator TEREX HR 18 5,0 t	buc	1	Proprie
15	Mercedes Sprinter 311 CDI 2,5 t	buc	1	Proprie
<b>UTILAJE</b>				
15	Aparat de sudură PE cap la cap Ritmo 160 Basic	buc	1	Proprie
16	Aparat de găurit Makita, Bosch	buc	1	Proprie
17	Aparat de sudură PE cap la cap Ritmo 355 Basic	buc	1	Proprie
18	Aparat de sudură PE cap la cap Techodue PT160	buc	1	Proprie
19	Aparat de sudură Basic 315 -vi-2	buc	1	Proprie
20	Aparat de tăiat faianța 600 mm	buc	1	Proprie
21	Aparat de tăiat faianța 750 mm	buc	1	Proprie
22	Aparata de sudura	buc	1	Proprie
23	Aparata de sudura prin electrofuziune	buc	1	Proprie
24	Aparata de sudura Model Control Unit 0.5 HP A / P2005	buc	1	Proprie
25	Ascensoare hidraulice, capacitate de ridicare	buc	1	Proprie
26	Baracă pentru personal	buc	5	Proprie
27	Betoniera 0,33	buc	1	Proprie

28	Ciocan de abataj_Hilti TE 6-A36	buc	1	Proprie
29	Ciocan de abataj_Stark AG750	buc	1	Proprie
30	Ciocan de abataj_Stark RH 1110	buc	2	Proprie
31	Ciocan demolator_Bosch	buc	1	Proprie
32	Ciocan rotativ GBH11	buc	1	Proprie
33	Ciocan rotopercutor_Einhell TC-RH 900	buc	1	Proprie
34	Ciocan rotopercutor_Stark RH 1350	buc	1	Proprie
35	Cofraje din metal	m2	500	Proprie
36	Compactor mecanic cu ardere internă 150 kg_Lombardini	buc	2	Proprie
37	Compactor mecanic cu ardere internă 150 kg	buc	1	Proprie
38	Compactor mecanic cu ardere internă 150 kg	buc	1	Proprie
39	Compactor manual 250 kg	buc	1	Proprie
40	Compresor	buc	2	Proprie
41	Compresor, 8atm	buc	1	Proprie
42	Container metalic pentru depozitare materiale	buc	1	Proprie
43	Containere pentru gunoi de construcție	buc	2	Proprie
44	Echipamente și / sau vehicule temporare de control / control	set	2 set	Proprie
45	Fierăstrău vertical_Bosch PST 650	buc	1	Proprie
46	Foarfece - Guillotină	buc	1	Proprie
47	Generator de curent 6.8 kW_Farmer FAG 6500	buc	1	Proprie
48	Generator_Hagel	buc	1	Proprie
49	Generator_DWG 4.2	buc	1	Proprie
50	Generator_GT 25-17	buc	1	Proprie
51	Generator_SPG6500 5.0 kw petrol	buc	1	Proprie
52	Instalație de foraj_PU-20 Lifan	buc	1	Proprie
53	Macara de fereastră	buc	2	Proprie
54	Macara mobilă	buc	2	Proprie
55	Mai mecanic	buc	2	Proprie
56	Mașină de găurire diamantată_Cedima C-BMH-160	buc	1	Proprie
57	Mașină de găurit_Einhell TC-ID 720E	buc	1	Proprie
58	Mașină de găurit_Hitachi DS 18DBSL	buc	1	Proprie
59	Mașină de înșurubat_Stark CD 12-2 Li-Ion	buc	1	Proprie
60	Mașină de mestecat_Einheil TC-MX 1400-2E	buc	1	Proprie
61	Mașină de taiat asfalt_FUBAG Ranger 450	buc	2	Proprie
62	Mașină de tăiat asfalt_GDE30-17	buc	1	Proprie
63	Mașină de tăiat faianță și faianță TR201E	buc	1	Proprie
64	Mașină de tencuit Mondial	buc	1	Proprie
65	Miră de nivelment_Bosch GR500	buc	1	Proprie
66	Miră de nivelment_Kapro 603-5M	buc	1	Proprie
67	Miră de nivelment PH3-3000C	buc	1	Proprie
68	Motoburghiu STIHL BT130	buc	1	Proprie
69	Motocompresor mobil de aer	buc	1	Proprie
70	Nivelă laser pentru faianță_Bosch PLT-2	buc	1	Proprie
71	Nivelmetru_2H-10KJI	buc	1	Proprie
72	Nivelmetru_3H-5JI	buc	1	Proprie
73	Nivelmetru_H3-3	buc	1	Proprie
74	Laborator pentru testarea țevilor PEID	buc	1	Proprie
75	Odometru Silverline	buc	1	Proprie
76	Perforator HR 2450	buc	1	Proprie
77	Pichet pentru stingerea incendiilor	buc	1	Proprie
78	Piciorul de compactare	buc	1	Proprie
79	Piciorul de compactare_SRV300	buc	1	Proprie
80	Placa vibrantă_CF Hd	buc	1	Proprie
81	Polizor unghiular_Hitachi G 23SW2	buc	1	Proprie
82	Polizor unghiular_Makita, Bosch	buc	1	Proprie
83	Polizor unghiular_Stark AG2500	buc	1	Proprie

84	Polizor unghiular Stark AG750	buc	1	Proprie
85	Polizor unghiular Stark AG850R	buc	1	Proprie
86	Pompă electrică	buc	1	Proprie
87	Pompă mobilă pentru ape subterane	buc	1	Proprie
88	Pompă mobilă pentru ape subterane	buc	1	Proprie
89	Pompă mobilă pentru ape subterane	buc	1	Proprie
90	Pompă mobilă pentru ape subterane	buc	1	Proprie
91	Sisteme de susținere cu pâlnie de până la 5 m adâncime	m	45	Proprie
92	Schele	m2	2000	Proprie
93	Tăietor de asfalt lamă	buc	1	Proprie
94	Taietoare de faianta electrica 900W	buc	1	Proprie
95	Telemetru Bosch	buc	1	Proprie
96	Teodolit	buc	1	Proprie
97	Tobogan din plastic pentru evacuarea gunoiului L=15 m	buc	1	Proprie
98	Topitor de bitum	buc	1	Proprie
99	Vibrator de adâncime	buc	1	Proprie
100	Vibrator de suprafata	buc	1	Proprie
101	Vibrator universal cu motor cu ardere interna	buc	1	Proprie
102	WC ecologic	buc	1	Proprie

**Semnat:**

MSign

(semnătura)

**Nume:**

ȚURCAN Denis

**MSign**

**Funcția în cadrul întreprinderii:**

Director

**Denumirea întreprinderii:**

VALDCONGRUP S.R.L.

**S.C. “VALDCONGRUP” S.R.L.**

**C/f:**100960000374

**Email:**valdcongrup@gmail.com

**Tel:**0 22 428393; 0 78 664664

**Fax:**0 22 428062

**Adresa:**str. Uzinelor 171/2, Chişinău,



**DOCUMENTE CARE ATESTĂ FAPTUL CĂ  
„VALDCONGRUP” SRL SE AFLĂ ÎN  
POSESIA DOTĂRILOR TEHNICE  
NECESARE PENTRU ÎNDEPLINIREA  
CONTRACUTULUI**

## DOCUMENTE CARE ATESTĂ FAPTUL CĂ „VALDCONGRUP” SRL SE AFLĂ ÎN POSESIA UTILAJULUI

Ca urmare a participării S.C. "Valdcongrup" S.R.L. la procedura de achiziție publică, vă prezentăm spre examinare documente care atestă faptul că utilajul prezentat se află în posesia întreprinderii.

### MECANISME

#### 1. Buldoexcavator - CAT 432 E\_10,7t\_Anul 2011



**Figura 1. Certificat de înmatriculare CAT432E**



**Figura 2. Vedere Nr.1 CAT432E**



**Figura 3. Vedere Nr.2 CAT432E**



**Figura 4. Vedere Nr.3 CAT432E**

2. Buldoexcavator - CAT 432 E\_10,7t\_Anul 2008



Figura 5. Certificat de înmatriculare CAT432E



**CAT 432E**

Figura 6. Caracteristicile tehnice CAT432E

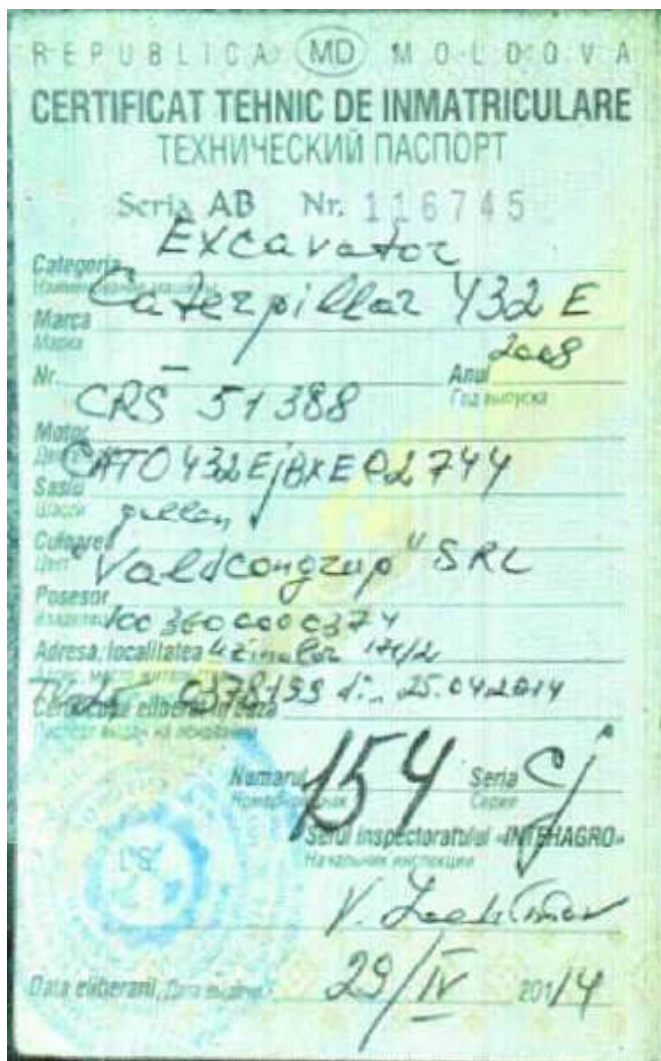
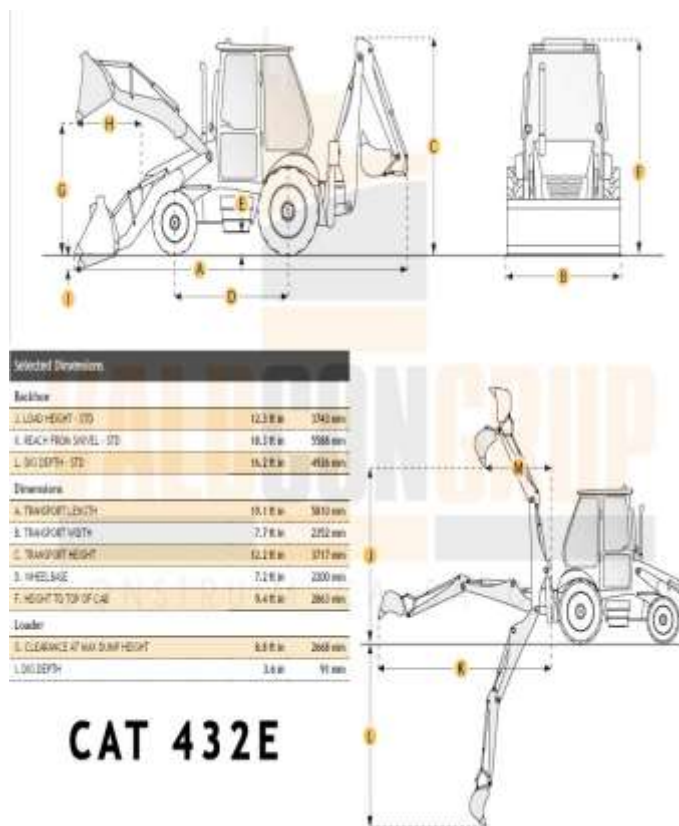

Figura 7. Vedere Nr.1 CAT432E



Figura 8. Vedere Nr.2 CAT432E



### 3. Excavator – CAT 308E2 CR \_8,3t\_Anul 2017

Formularul tipizat TV-25

Biroul vamal  
Таможня

2070  
CHISINAU (P.V.I.)  
(data)  
31/01/2023

Republica Moldova  
Республика Молдова

**ADEVERINTĂ**  
**УДОСТОВЕРЕНИЕ** Nr. 0768149

pentru mijlocul de transport importat  
на импортируемое транспортное средство

Modelul și marca  
Вид и марка

Serie nr.  
Кузов №

Excavator  
Владелец

Domiciliul  
Место жительства

Pașaport nr.  
Паспорт №

EXCAVATOR CATERPILLAR 308E2 CR

CAT0308EPPJK08130

"VALDCONGRUP" SRL

MUN. CHISINAU

1009600000374

Colaboratorul vamal  
Сотрудник таможни

Primit  
Получено Adrian

1320

Бюро по работе «Таможня», ул. № 11, 2070

**Figura 9. Certificat de înmatriculare CAT 308E2 CR**



**Figura 10. Vedere Nr.2 CAT 308E2 CR**



**Figura 11. Vedere Nr.3 CAT 308E2**

## 4. Excavator - CAT-305 D\_5,1 t\_Anul 2010

Formulară tipizat TV-25

Вводный  
Таблицы

Republica Moldova  
Республика Молдова

2070  
СЕРИИ/АСТ 1997.

02/07/2019

**ADEVERINȚĂ**  
**УДОСТОВЕРЕНИЕ** Nr. 0541116

pentru mijlocul de transport importat  
на импортируемое транспортное средство

Model și serie  
Вид и номер

Сложение и  
Курс №

EXCAVATOR CAT 305D

Posor  
Владель.

CAT0305DJXR00334

Denșia  
Место жительства

"VALDCONGRUP" SRL

Pașaport nr.  
Паспорт №

MUN. CHISINAU

1009600000374

Colaboratori  
Сотрудники

1929

Andr  
Получен

Gălățan Marian



Figura 12. Adeverință CAT-305 D



Figura 13. Vedere Nr.1 CAT-305 D



Figura 14. Vedere Nr.2 CAT-305 D

## 5. Excavator - CAT 307C\_8,3 t\_Anul 2008

Formularul tipizat TV-25

Birosul vamal  
Таможня

Republica Moldova  
Республика Молдова

(data)  
19/01/2016

**ADEVERINȚĂ**  
**УДОСТОВЕРЕНИЕ** Nr. 0429747

pentru mijlocul de transport importat  
на импортируемое транспортное средство

Modelul și marca  
Вид и марка

Caroserie nr.  
Кузов №

EXCAVATOR CAT 307 C

Posesor  
Владелец

CAT0307CEME01669

Domiciliul  
Место жительства

"VALDCONGRUP" SRL

MUN. CHISINAU

Pașaport nr.  
Паспорт №

1009600000374

Colaboratorul vamal  
Сотрудник таможни

Primit  
Получен

De către  
От

182

Figura 15. Adeverință CAT 307C



Figura 16.. Vedere Nr.1 CAT307C



Figura 17. Vedere Nr.2 CAT307C

6. Excavator - CAT 307C\_8,3 t\_Anul 2007



**Rechnung**

Kunden-Nr. 14, Nr. 747, Nr. 147

Ausgeber	Vollname	Abkürzung	Bezeichnung	Menge	Preis	MWSt.	Steuern
1474747		Kaufvertrag	Cat 307C Hersteller: CATERPILLAR Lieferant: Der Geschäftswert 22.000,00 € (Netto) 27.000,00 € (Brutto) auf dem Markt	1	27.000,00	0,00	27.000,00
<b>Summe</b>					<b>€ 27.000,00</b>		<b>€ 27.000,00</b>

NETTOGESAMT € 27.000,00  
BRUTTOGESAMT € 27.000,00

Figura 18. Factură CAT 307C



Figura 19.. Vedere Nr.1 CAT307C



Figura 20.. Vedere Nr.2 CAT307C



Figura 21.. Vedere Nr.3 CAT307C

## 7. Excavator - TEREX HR18\_5,0 t\_Anul 2004



**Figura 22.** Adeverință pentru mijlocul de transport



**Figura 23.** Vedere Nr.1 TEREX HR 18



**Figura 24.** Vedere Nr.3 TEREX HR18



**Figura 25.** Vederea .Nr.2 TEREX HR18

## 8. Autobasculantă - Mercedes ATEGO\_18,0 t\_Anul 2007



Figura 26. Certificat de înmatriculare Mercedes ATEGO



Figura 28. Vedere Nr2 ATEGO



Figura 27. Vedere Nr1 ATEGO

## 9. Autobasculantă - Mercedes AXOR \_18,0 t \_Anul 2007



Figura 29. Certificat de înmatriculare Mercedes AXOR



Figura 30. Vedere Nr1 AXOR



Figura 31. Vedere Nr2 AXOR

## 10. Autobasculantă - Mercedes AXOR 2528\_26,0 t \_Anul 2005

REPUBLICA MOLDOVA CERTIFICAT DE ÎNMATRICULARE	
<b>A</b> CRF156	<b>E2</b> WDB9506052K995708
<b>J1</b> AUTOCAMION	<b>G</b> 11080 <b>F1</b> 26000
<b>D1</b> MERCEDES	<b>S1</b> 2 <b>P1</b> 6370
<b>D2</b> AXOR 2528	<b>P5</b> 90692600452905
<b>D3</b> BENĂ	<b>P3</b> MOTORINĂ
<b>B</b> 2005	<b>R</b> ROȘU
<b>E</b> WDB9506052K995708	<b>Q</b> X
<b>E1</b> X	<b>I</b> 29 01 2014
	<b>H</b> X
<b>149500624</b>	

<b>C1.1</b> "VALDCONGRUP" S.R.L.
<b>C1.2</b> 1009600000374
<b>C1.3</b> MDA CHIȘINĂU
<b>C4</b> PROPRIETAR
<b>Z</b> ÎS "CRIS"REGISTRU"
<b>X</b> REUTILIZARE MECANISM DIRECȚIE DISPOZITIV DE RIDICARE
<small>A Numărul de înmatriculare; B Anul fabricației; C1.1 Titularul; C1.2 Numărul de identificare al titularului; C1.3 Adresa; C4 Drepturi asupra vehiculului; D1 Marca; D2 Modelul; D3 Tipul caroseriei; E Numărul de identificare al vehiculului (VIN); E1 Numărul caroseriei (staș); E2 Numărul șasiului; F1 Masa maximă autorizată, kg; G Masa proprie, kg; H Perioada valabilității; I Data înmatriculării; J1 Tipul vehiculului; P1 Capacitatea motorului, cm<sup>3</sup>; P3 Tipul de combustibil sau de sursă de putere; P5 Numărul motorului; Q Raportul putere/greutate, kW/kg; R Culoarea; S1 Numărul motorului; Q Raportul putere/greutate, kW/kg; R Culoarea; S1 Numărul motorului; Q Raportul putere/greutate, kW/kg; X Mențiuni speciale; Z Autoritatea emitentă.</small>
<b>INDV</b> (Codul vehiculului în RST) <b>3014095000668</b>

Figura 32. Certificat de înmatriculare Mercedes AXOR 2528



Figura 33. Vedere Nr.2 MB AXOR 2528



Figura 34. Vedere Nr.3 MB AXOR 2528



Figura 35. Vedere Nr.1 MB AXOR 2528



## 11. Autobasculantă – Man TGL 8.180 \_7,5 t \_Anul 2011



Figura 36. Certificat de înmatriculare Man TGL 8.180



Figura 37. Vedere Nr.1 Man TGL 8.180

## 12. Autobasculantă - Iveco Ford\_18,0 t\_Anul 2002



Figura 38. Certificat de înmatriculare IVECO FORD



Figura 39. Vedere Nr 1 IVECO-FORD

## 13. Bus - Mercedes Sprinter 213 CDI\_2,5t\_Anul 2002

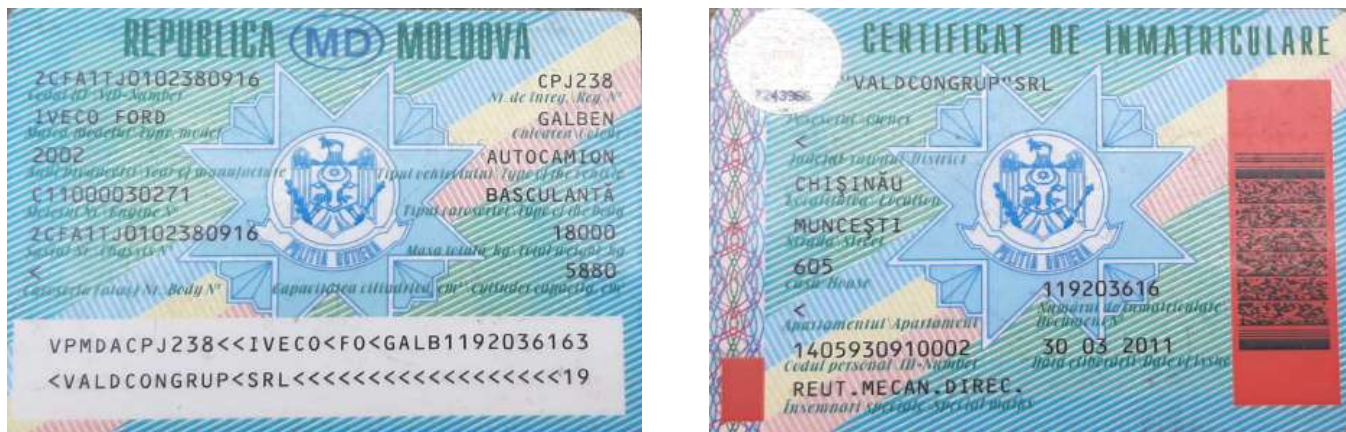

Figura 40. Certificat de înmatriculare Mercedes Sprinter 213 CDI



Figura 41. Vedere Nr.1 Mercedes Sprinter 213 CDI

## 14. Bus - Mercedes Sprinter 311 CDI\_2,5 t\_Anul 2006

REPUBLICA MOLDOVA CERTIFICAT DE ÎNMATRICULARE		
<b>A</b> CR0316	<b>E2</b> X	
<b>J1</b> AUTOCAMION	<b>G</b> 2500	<b>F1</b> 3500
<b>D1</b> MERCEDES	<b>S1</b> 7	<b>P1</b> 2148
<b>D2</b> 411CDI	<b>P5</b> 61198131157350	
<b>D3</b> BASCULANTĂ	<b>P3</b> MOTORINĂ	
<b>B</b> 2006	<b>R</b> ROȘU ÎNCHIS	
<b>E</b> WDB9046221R907771	<b>Q</b> X	
<b>E1</b> WDB9046221R907771	<b>I</b> 07 05 2014	
	<b>H</b> 06 05 2019	
<b>149502092</b>		

<b>C1.1</b> "VALDCONGRUP" S.R.L.	
<b>C1.2</b> 1009600000374	
<b>C1.3</b> MDA CHIȘINĂU	
<b>C4</b> UZUFRACTUAR	
<b>Z</b> ÎS "CRIS"REGISTRU"	
<b>X</b> LOCAȚIUNE	
<small>A Numărul de înmatriculare; B Anul fabricației; C1.1 Titularul; C1.2 Numărul de identificare al titularului; C1.3 Adresa; C4 Drepturi asupra vehiculului; D1 Marca; D2 Modelul; D3 Tipul caroseriei; E Numărul de identificare al vehiculului (VIN); E1 Numărul caroseriei (ataș); E2 Numărul șasiului; F1 Masa maximă autorizată, kg; G Masa proprie, kg; H Perioada valabilității; I Data înmatriculării; J1 Tipul vehiculului; P1 Capacitatea motorului, cm<sup>3</sup>; P3 Tipul de combustibil sau de sursă de putere; P5 Numărul motorului; Q Raportul putere/greutate, kW/kg; R Culoarea; S1 Numărul de locuri pe scaune; X Mențiuni speciale; Z Autoritatea emitentă.</small>	
<b>IDNV</b> (Codul vehiculului în RST)	<b>3013080007251</b>

Figura 42. Certificat de înmatriculare Mercedes Sprinter 311 CDI



Figura 43. Vedere Nr.1 Mercedes Sprinter 311 CDI

15. Macara



**Figura 44. Vedere Nr.1**



**Figura 45. Vedere Nr.2**



**Figura 46. Vedere Nr.3**



**Figura 47. Vedere Nr.1**



**Figura 48. Vedere Nr.2**

16. Compactor mecanic



**Figura 49.** Vedere Nr.1



**Figura 50.** Vedere Nr.2



**Figura 51.** Vedere Nr.1SRV 300

**17. Placa vibrantă**



**Figura 52. Vedere Nr.1**



**Figura 53 Vedere Nr.2**

**18. Motoburghiu**



**Figura 54. Vedere Nr.1 STIHL**

19. Tăietor de asfalt lamă



Figura 55. Vedere Nr.1



Figura 57. Vedere Nr.2



Figura 56. Vedere Nr.3



Figura 58. Vedere Nr.1



Figura 59. Vedere Nr.2



## 20. Compresor mobil de aer



**Figura 60.** Vedere Nr.1 WIXO



**Figura 61.** Vedere Nr.1



**Figura 62.** Vedere Nr.2

## 21. Aparata de sudura EVERWELD



**Figura 63.** Vedere Nr.1



**Figura 64.** Vedere Nr.2

## 22. Instalație de foraj



**Figura 65. Vedere Nr.1**



**Figura 66. Vedere Nr.2**



**Figura 67. Vedere Nr.3**

## 23. Ciocan demolator



**Figura 68. Vedere Nr.1 BOSCH**

24. Pompă mobilă pentru ape subterane



**Figura 69.** Vedere Nr.1



**Figura 70.** Vedere Nr.2



**Figura 71.** Vedere Neptun



**Figura 72.** Vedere Kappa

## 25. Generator



**Figura 73.** Vedere Nr.1 HAGEL

## 26. Aparata de sudura EVERWELD



**Figura 74.** Vedere Nr.1



**Figura 75.** Vedere Nr.2

27. Aparat de sudura cap la cap Ritmo



Figura 76. Vedere Nr.1



Figura 77. Vedere Nr.2



Figura 79. Vedere Nr.2



Figura 78. Vedere Nr.1

28. Aparat de sudura electrofuziune



Figura 80. Vedere Nr.1



Figura 81. Vedere Nr.1

29. Baracă / vagon pentru personal



Figura 82. Baracă Nr.1



Figura 83. Baracă Nr.3



Figura 84. Baracă Nr.2



Figura 85. Baracă Nr.4

30. Compactor manual 250kg



Figura 86. Vedere Nr.1

**31. Container metallic pentru depozitare materiale**



**Figura 87. Vedere Nr.1**

**32. Tobogan din plastic pentru evacuarea gunoiului**



**Figura 88. Vedere Nr.1**



**Figura 89. Vedere Nr.2**

**33. Containere pentru gunoi de construcție**



**Figura 90. Vedere**



**Figura 91. Vedere Nr.2**

### 34. Schele pentru fațade



**Figura 92.** Vedere Nr.1



**Figura 93.** Vedere Nr.2

### 35. Sisteme de susținere cu până



**Figura 94.** Vedere Nr.1



**Figura 95.** Vedere Nr.2



## DECLARAȚIE

privind personalul de specialitate propus pentru implementarea contractului

Nr. d/o	Funcția	Studii de specialitate	Vechimea în munca în specialitate (ani)	Numărul și denumirea lucrărilor similare executate în calitate de conducător	Numărul certificatului de atestare Data eliberării
1	2	4	5	6	7
<b>Diriginte de Șantier</b>					
1	<b>Diriginte de Șantier</b>	UTM	40	Conform Anexei	Nr. 0622 din 17.10.2019
	1. Construcții civile, industriale și agrozootehnice				Nr. 0228 din 16.10.2019
	<b>Diriginte de Șantier Lucrări Specializate</b>				
	1. Instalații și rețele de alimentare cu apă și canalizare				
2. Instalații și rețele de încălzire					
3. Instalații de ventilație și climatizare					
2	<b>Diriginte de Șantier</b>	UTM	42	Conform Anexei	Nr. 0555 din 4.07.2019
	1. Construcții civile, industriale și agrozootehnice				
	2. Construcții rutiere				
3	<b>Diriginte de Șantier</b>	UTM	12	Conform Anexei	Nr. 1790 din 5.05.2023
	1. Rezistență și stabilitate				
	2. Siguranță în exploatare				
	3. Siguranță la foc				
4	<b>Diriginte de Șantier Lucrări Specializate</b>	UTM	37	Conform Anexei	Nr. 0587 din 22.02.2022
	1. Instalații și rețele electrice				
	2. Instalații de automatizare				
5	<b>Diriginte de Șantier Lucrări Specializate</b>	UTM	19	Conform Anexei	Nr. 0282 din 12.02.2020
	1. Instalații de automatizare				
	2. Instalații și rețele de telecomunicație				
	3. Instalații de semnalizare				
<b>Maistru în construcții</b>					
6	Maistru în construcții	UTM	14		
7	Maistru în construcții	UTM	9		
<b>Inginer la Lucrări de Proiecte și Devize</b>					
8	1.D. Elaborarea devizelor: Devize de cheltuieli.	UTM	12	Conform Anexei	Nr. 099 din 6.11.2019
<b>Securitate și Sănătate în Muncă</b>					

9	Certificat de calificare profesională în domeniul Securității și Sănătății în Muncă –Nivelul I	USM	15	Conform Anexei	Seria SSM I Nr.419/24 din 17.01.2024
10	Certificat de calificare profesională în domeniul Securității și Sănătății în Muncă –Nivelul II	UTM	7	Conform Anexei	Seria SSM II Nr.05250 din 09.02.2024
11	Certificat de calificare profesională în domeniul Securității și Sănătății în Muncă –Nivelul II	UTM	15	Conform Anexei	Seria SSM II Nr.05274 din 09.02.2024
<b>Specialiști</b>					
<b>Instalatori rețele edilitare</b>					
12	Sudor mase plastice	Studii profesionale	10	Conform Anexei	Nr.0344-24 din 26.01.2024
13	Sudor mase plastice	Studii profesionale	15	Conform Anexei	Nr.0343-24 din 26.01.2024
14	Sudor mase plastice	Studii profesionale	8	Conform Anexei	Nr.0345-24 din 26.01.2024
15	Electrosudor la sudarea manuală	Studii profesionale	4	Conform Anexei	Nr.0340-24 din 26.01.2024
16	Electrosudor la sudarea manuală	Studii profesionale	15	Conform Anexei	Nr.0341-24 din 26.01.2024
17	Lăcătuș-instalator	Studii profesionale	10	–	
<b>Construcții capitale și Reconstrucții</b>					
18	Electrician-montator-cablator		4 persoane		
19	Muncitori auxiliari		17 persoane		
20	Strungar		1 persoană		
21	Sudor		2 persoane		
22	Țimplar în construcții		5 persoane		
23	Tencuitor		4 persoane		
24	Zidar		2 persoane		
<b>Mecanizatori și Logistică</b>					
25	Administrația și logistică		4 persoane		
26	Masinist Excavatorist		4 persoane		
27	Mecanic		1 persoană		
28	Șef de garaj		1 persoană		
29	Șofer Autocamion		3 persoane		

**Semnat:**

**MSign**

(semnătura)

**Nume:**

ȚURCAN Denis

**MSign**

**Funcția în cadrul întreprinderii:**

Director

**Denumirea întreprinderii:**

VALDCONGRUP S.R.L.

**S.C. “VALDCONGRUP” S.R.L.**

**IDNO:**1009600000374

**E-mail:** valdcongrup@gmail.com

**Tel:** +373 224 28 393; +373 786 64 664

**Web:** valdcongrup.md

**Adresa:** MD-2037, str. Uzinelor 171/2, mun. Chișinău, R. Moldova



# **CERTIFICATE DE ATESTARE**

## **TEHNICO-PROFESIONALĂ**

**A DIRIGINȚILOR DE ȘANTIER / SPECIALIȘTILOR CALIFICAȚI**

**CERTIFICATE DE ATESTARE**  
**TEHNICO-PROFESIONALĂ**  
**A DIRIGINȚILOR DE ȘANTIER/PERSONALULUI CALIFICAT**

Ca urmare a participării S.C."Valdcongrup" S.R.L. la procedura de achiziție publică, vă prezentăm spre examinare certificatele de atestare tehnico-profesională și a personalului calificat.

1. **Țurcan Anatolii** – Diriginte de Șantier / Diriginte de Șantier cu executarea lucrărilor Specializate și instalațiilor aferente construcțiilor.
- Domeniile:
1. Construcții civile, industriale și agrozootehnice

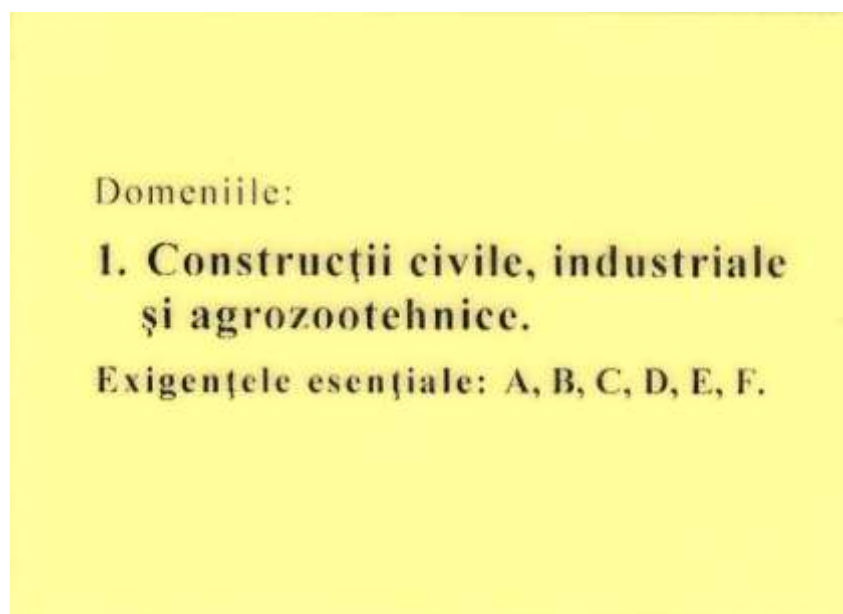

*Figura 1. Legitimație Seria 2019-DȘ, Nr.0622*



Figura 2. Certificat de atestare tehnico-profesională Seria 2019-DȘ, Nr.0622

## ➤ Domeniile:

1. Instalații și rețele de alimentare cu apă și canalizare;
2. Instalații și rețele de încălzire;
3. Instalații de ventilare și climatizare.

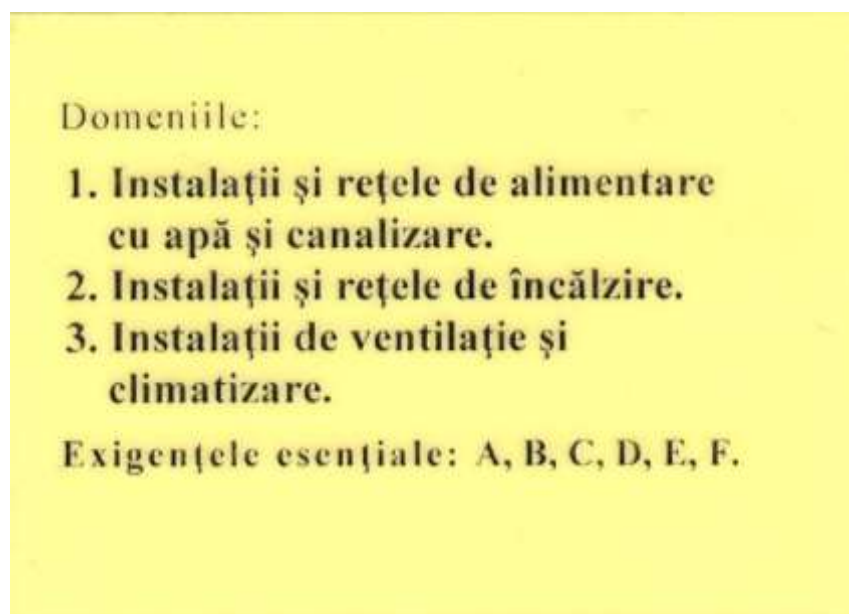

*Figura 3. Legitimație Seria 2019- DLS, Nr.0228*



Figura 4. Certificat de atestare tehnico-profesională Seria 2019-DLS, Nr.0228

**2. Tovarnițchi Valeian - Diriginte de Șantier.**

## ➤ Domeniile:

1. Construcții civile, industriale și agrozootehnice
2. Construcții rutiere:
  - a) drumuri și piste de aviație



## Domeniile:

1. Construcții civile, industriale și agrozootehnice.
2. Construcții rutiere:
  - a) drumuri și piste de aviație.

Exigențele esențiale: A, B, C, D, E, F.

*Figura 5. Legitimație Seria 2019- DȘ, Nr.0555*





Figura 6. Certificat de atestare tehnico-profesională Seria 2019-DȘ, Nr.0555

### 3. Cerap Iulian –Diriginte de Șantier.

#### ➤ Domeniile:

1. Rezistență și stabilitate
2. Siguranță în exploatare
3. Siguranță la foc



Figura 7. Certificat de atestare tehnico-profesională Seria 2020-DS, Nr.1790

4. **Tăvăluc Semion** – Diriginte de Șantier cu executarea lucrărilor specializate și instalațiilor aferente construcțiilor.
- Domeniile:
1. Instalații și rețele electrice;
  2. Instalații de automatizare.



*Figura 8. Legitimatie Seria 2019- DLS, Nr.0587*

REPUBLICA



MOLDOVA

**MINISTERUL INFRASTRUCTURII  
ȘI DEZVOLTĂRII REGIONALE****CERTIFICAT****de atestare tehnico-profesională****Seria 2022-DLS****Numărul 0587**Eliberat domnului (doamnei): **Tăvăluc Simion**Pentru a activa în calitate de: **Diriginte cu executarea lucrărilor specializate și instalațiilor aferente construcțiilor**

Domeniile:

- 4. Instalații și rețele electrice.**
- 5. Instalații de automatizare.**

**Exigențele esențiale:**

- A - rezistență și stabilitate;
- B - siguranță în exploatare;
- C - siguranță la foc;
- D - igienă, sănătatea oamenilor, refacerea și protecția mediului înconjurător;
- E - izolație termică, hidrofugă și economie de energie;
- F - protecție împotriva zgomotului.
- G - utilizare sustenabilă a resurselor naturale.

Data eliberării **22 februarie 2022**Valabil pînă la **22 februarie 2027****Andrei SPÎNU****Viceprim-ministru, ministru**

*Daca la emiterea acestui document,  
ați sesizat acțiuni de implicare în acte de corupție,  
Va rugăm să ne informați la Linia anticorupție a  
ministerului 022250535,  
WhatsApp 078777975  
sau mesaj la adresa de  
e-mail: anticoruptie@mldr.gov.md*

Figura 9. Certificat de atestare tehnico-profesională Seria 2022-DLS, Nr.0587

**5. Ivancenco Iurii** – Diriginte cu executarea lucrărilor specializate și instalațiilor aferente construcțiilor.

## ➤ Domeniile:

4. Instalații de automatizare
5. Instalații și rețele de telecomunicație
6. Instalații de semnalizare



Figura 10. Certificat de atestare tehnico-profesională Seria 2020-DLS, Nr.0282

- 6. **Ceban Igor** – Inginer la Lucrări de Proiecte și Devize
  - **Elaborator de devize**

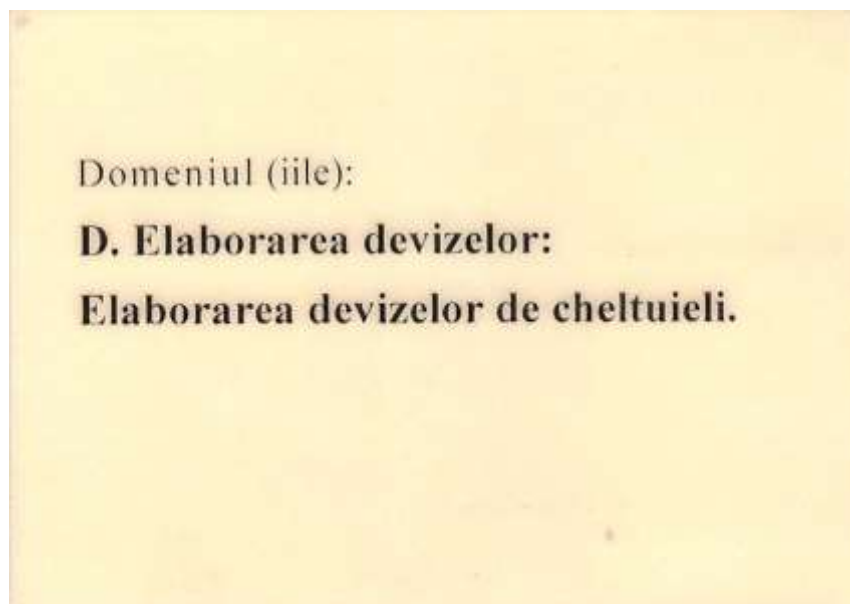

*Figura 11. Legitimatie Seria 2019-D Nr.099*



## 7. Țurcan Denis – DIRECTOR / SSM I

## ➤ Certificat de calificare profesională în domeniul Securității și Sănătății în Muncă – Nivelul I

"SSM EXPERT" S.R.L.

Adresa fizică: mun. Chișinău, str. Vasile Alecsandri 84, et. 2  
 c/f: 1014600010016  
 IBAN MD50AG000000022512275625  
 BC „Moldova-Agroindbank SA” or. Chișinău  
 Cod: AGRNMD2X  
 E-mail: director@ssmexpert.md  
 Web: [ssmexpert.md](http://ssmexpert.md)



Seria. SSM I  
 Nr. 013649

# CERTIFICAT

## DE CALIFICARE PROFESIONALĂ

Se acordă **Domnului/Doamnei Țurcan Denis**, care, la 17.01.2024, a frecventat cursul de instruire în domeniul Securității și Sănătății în Muncă, corespunzător nivelului unu de pregătire, cu durata de 8 ore, și a susținut examenul de certificare a competențelor profesionale la data de 17 Ianuarie 2024.

Prezentul certificat se eliberează în baza Deciziei Comisiei de Certificare nr. 419/24 din 17.01.2024.



Președintele Comisiei de Certificare: *Darii Ion*

L. SSM EXPERT S.R.L.  
 Data eliberării: 17.01.2024 Semnătura titularului:

Certificatul este valabil până la 17.01.2027.

Notă: Programa Cursurilor este aprobată de Ministerul Educației prin Ordin Nr. 05 din "13" Ianuarie 2015

*Figura 13. Certificat de calificare profesională Seria SSM I Nr.013649*

### Decizia Comisiei de Certificare nr. 419/24 din 17.01.2024 de examinare a cunoștințelor în domeniul securității și sănătății în muncă

Comisia de examinare în componența:

Președintele comisiei  
 Membrii comisiei

Darii Ion  
 Gonța Natalia  
 Gazea Andrei

În temeiul ordinului nr.419/24-I din 17.01.2024, membrii comisiei au examinat cunoștințele în domeniul securității și sănătății în muncă a conducătorilor și specialiștilor unităților economice și au stabilit:

Nr. d/o	Denumire Instituției	Nume / Prenume participant	Funcția	Aprecierea cunoștințelor
49	Valdcongrup SRL	Țurcan Denis	Director	Atestat

Președintele comisiei

Darii Ion



Membrii comisiei

Gonța Natalia

Gazea Andrei



*Figura 14. Decizia de Certificare Nr.419/24 din 17.01.2024*



## 8. Salamandic Olga - Elaborator de devize

## ➤ Certificat de calificare profesională în domeniul Securității și Sănătății în Muncă – Nivelul II

"SSM EXPERT" S.R.L.  
 Adresa fizică: mun. Chișinău, str. Vasile Alecsandri 84, et. 2  
 c/f: 1014600010016  
 IBAN MD50AG000000022512275625  
 BC „Moldova-Agroindbank SA” or. Chișinău  
 Cod: AGRNMD2X  
 E-mail: director@ssmexpert.md  
 Web: ssmexpert.md

**SSM EXPERT**  
 TEL.068118455

Seria. SSM II  
 Nr. 05250

## CERTIFICAT DE CALIFICARE PROFESIONALĂ

Se acordă **Domnului/Doamnei Salamandic Olga**, care în perioada 05.02.2024 - 09.02.2024, a frecventat cursul de instruire în domeniul Securității și Sănătății în Muncă corespunzător nivelului 2 de pregătire, cu durata de 40 ore și a susținut examenul de certificare a competențelor profesionale la data de 09 Februarie 2024.

Este eliberat se eliberează în baza Deciziei Comisiei de Certificare nr. 98/24 din 09.02.2024.

Președintele Comisiei de Certificare: **Darii Ion** / 

Data eliberării: 09.02.2024    Semnătura titularului: 

Certificatul este valabil pînă la 09.02.2027

Figura 15. Certificat de calificare profesională Seria SSM II Nr.05250

"SSM EXPERT" S.R.L.  
 Adresa fizică: mun. Chișinău, str. Vasile Alecsandri 84, et. 2  
 c/f: 1014600010016  
 IBAN MD50AG000000022512275625  
 BC „Moldova-Agroindbank SA” or. Chișinău  
 Cod: AGRNMD2X  
 E-mail: director@ssmexpert.md  
 Web: ssmexpert.md

**SSM EXPERT**  
 TEL.068118455

### Extras din Decizia Comisiei de Certificare Nr. 98/24 din 09.02.2024 de examinare a cunoștințelor în domeniul securității și sănătății în muncă

Comisia de examinare în componența:

Președintele comisiei	Darii Ion
Membrii comisiei	Gonța Natalia
	Gazea Andrei

În temeiul ordinului nr. 98/24-SSM2 din 05.02.2024, membrii comisiei au examinat cunoștințele în domeniul securității și sănătății în muncă pentru lucrătorii desemnați din unitățile economice din republică și au stabilit:

Nr.	Locul de muncă	Nume / Prenume	Funcția	Aprecierea cunoștințelor
17	Valdcongrup SRL	Salamandic Olga	Devizier	Atestat

Președintele comisiei  
 Darii Ion 

Membrii comisiei  
 Gonța Natalia   
 Gazea Andrei 

Figura 16. Decizia de Certificare Nr.98/24 din 09.02.2024

## 9. Jioară Oleg- Masitru

## ➤ Certificat de calificare profesională în domeniul Securității și Sănătății în Muncă – Nivelul II

"SSM EXPERT" S.R.L.

Adresa fizică: mun. Chișinău, str. Vasile Alecsandri 84, et. 2  
 c/f: 1014600010016  
 IBAN MD50AG00000022512275625  
 BC „Moldova-Agroindbank SA” or. Chișinău  
 Cod: AGRNMD2X  
 E-mail: director@ssmexpert.md  
 Web: ssmexpert.md



Seria. SSM II  
 Nr. 05274

# CERTIFICAT

## DE CALIFICARE PROFESIONALĂ

Se acordă **Domnului/Doamnei Jioară Oleg**, care în perioada 05.02.2024 - 09.02.2024, a frecventat cursul de instruire în domeniul Securității și Sănătății în Muncă corespunzător nivelului 2 de pregătire, cu durata de 40 ore și a susținut examenul de certificare a competențelor profesionale la data de 09 Februarie 2024.



Este eliberat în baza Deciziei Comisiei de Certificare nr. 98/24 din 09.02.2024.

Președintele Comisiei de Certificare: *Darii Ion*

09.02.2024 Semnătura titularului: *[Signature]*

Certificatul este valabil până la 09.02.2027

Figura 17. Certificat de calificare profesională Seria SSM II Nr.05274

"SSM EXPERT" S.R.L.

Adresa fizică: mun. Chișinău, str. Vasile Alecsandri 84, et. 2  
 c/f: 1014600010016  
 IBAN MD50AG00000022512275625  
 BC „Moldova-Agroindbank SA” or. Chișinău  
 Cod: AGRNMD2X  
 E-mail: director@ssmexpert.md  
 Web: ssmexpert.md



### Extras din Decizia Comisiei de Certificare Nr. 98/24 din 09.02.2024 de examinare a cunoștințelor în domeniul securității și sănătății în muncă

Comisia de examinare în componența:

Președintele comisiei

Membrii comisiei

Darii Ion

Gonța Natalia

Gazea Andrei

În temeiul ordinului nr. 98/24-SSM2 din 05.02.2024, membrii comisiei au examinat cunoștințele în domeniul securității și sănătății în muncă pentru lucrătorii desemnați din unitățile economice din republică și au stabilit:

Nr.	Locul de muncă	Nume / Prenume	Funcția	Aprecierea cunoștințelor
41	Valdcongrup SRL	Jioară Oleg	Maistru	Atestat

Președintele comisiei

Darii Ion

*[Signature]*



Membrii comisiei

Gonța Natalia

Gazea Andrei

*[Signature]*

Figura 18. Decizia de Certificare Nr.98/24 din 09.02.2024

**10. Țurcan Vasilii – Sudor mase plastice, sudarea cap la cap, Poansou: TV-92**

- Sudor mase plastice, sudarea cap la cap, Poansou: TV-92;

REPUBLICA MOLDOVA

CENTRUL DE INSTRUIRE SRL "FLACĂRA ALBASTRĂ"

PERMIS DE EXERCITARE N. 0000344

Nr. 0344-24

pentru desfășurarea activităților și/sau lucrărilor în domeniul exploatarei în condiții de siguranță a obiectivelor industriale și a instalațiilor tehnice potențial periculoase

Se permite desfășurarea activității:  
 Sudor mase plastice  
 (Sudarea cap la cap)  
 Poansou: TV-92

Cod (CORM006-21) 721232

Verificarea cunoștințelor se desfășoară conform:  
 Conform Legii N<sup>o</sup> 151  
 din 09.06.2022

Eliberat conform rezultatelor examenului de atestare:  
 " 26 " 01 20 24

Permisul este valabil până la  
 " 26 " 01

Președintele al comisiei

Țurcan Vasilii  
 (numele, prenumele)  
 SRL "Valdcongrup" SC  
 (denumirea întreprinderii)

Beloriz  
 (semnătura)  
 (numele, prenumele)



Figura 19. Permis de exercitare nr. 0344-24 din 26.01.2024

**11. Calestru Ion – Sudor mase plastice, sudarea cap la cap, Poansou: CI-82**

- Sudor mase plastice, sudarea cap la cap, Poansou: CI-82;

REPUBLICA MOLDOVA

CENTRUL DE INSTRUIRE SRL "FLACĂRA ALBASTRĂ"

PERMIS DE EXERCITARE N. 0000343

Nr. 0343-24

pentru desfășurarea activităților și/sau lucrărilor în domeniul exploatarei în condiții de siguranță a obiectivelor industriale și a instalațiilor tehnice potențial periculoase

Se permite desfășurarea activității:  
 Sudor mase plastice  
 (Cap la cap)  
 Poansou: CI-82

Cod (CORM006-21) 721232

Verificarea cunoștințelor se desfășoară conform:  
 Conform Legii N<sup>o</sup> 151  
 din 09.06.2022

Eliberat conform rezultatelor examenului de atestare:  
 " 26 " 01 20 24

Permisul este valabil până la  
 " 26 "

Președintele al comisiei

Calestru Ion  
 (numele, prenumele)  
 SRL "Valdcongrup" SC  
 (denumirea întreprinderii)

Beloriz  
 (semnătura)  
 (numele, prenumele)



Figura 20. Permis de exercitare nr. 0343-24 din 26.01.2024

### 12. Buinovschi Maxim – Sudor mase plastice, sudarea cap la cap, Poansou: BM-87

- Sudor mase plastice, sudarea cap la cap, Poansou: BM-87;



REPUBLICA MOLDOVA

CENTRUL DE INSTRUIRE SRL "FLACĂRA ALBASTRĂ"

PERMIS DE EXERCITARE № 0000345

Nr. 0345-24

pentru desfășurarea activităților și/sau lucrărilor în domeniul explantării în condiții de siguranță a obiectivelor industriale și a instalațiilor tehnice potențial periculoase:

Se permite desfășurarea activității:  
 Sudor mase plastice  
 (Sudarea cap la cap)  
 Poansou: BM-87

Cod (CORM006-21) 721232

Verificarea cunoștințelor se desfășoară conform:  
 Conform Legii № 151  
 din 09.06.2022

Eliberat conform rezultatelor examenului de atestare:  
 " 26 " 01 20 24

Permisul este valabil până la  
 " 26 " 01 20 24

Președinte al comisiei  
 (semnătura) (numele, prenumele)

Buinovschi Maxim  
 (numele, prenumele)  
 SRL "Valdcongrup" SC  
 (denumirea întreprinderii)

Figura 21. Legitimație de sudor nr.0345-24 din 26.01.2024

### 13. Hîncotă Oleg – Electrosudor la sudarea manuală

- Electrosudor la sudarea manuală;



REPUBLICA MOLDOVA

CENTRUL DE INSTRUIRE SRL "FLACĂRA ALBASTRĂ"

PERMIS DE EXERCITARE № 0000190

РАЗРЕШЕНИЕ НА ДОПУСК

Nr. 0190-22

pentru desfășurarea activităților și/sau lucrărilor în domeniul securității industriale din scopul asigurării siguranței obiectivelor industriale periculoase:

для осуществления деятельности и/или работ в области промышленной безопасности:

Se permite desfășurarea activității:  
 Разрешено осуществлять деятельность:  
 la sudarea manuală  
 Poansou "H"

Cod (CORM006-14) 921206

Verificarea cunoștințelor se desfășoară conform:  
 Проверка знаний проводится согласно:  
 Conform Legii № 116 din 18.05.2012

Eliberat conform rezultatelor examenului de atestare:  
 Выдан согласно результатам аттестационного экзамена:  
 " 31 " ianuarie 2022

Valabil la prezentarea buletinului de identitate.  
 Действителен при предъявлении удостоверения личности.

Permisul este valabil până la  
 Разрешение validно до " 31 " 01 20 22

Președinte al comisiei  
 Председатель комиссии

Representantul Organismului de Control și Supraveghere Tehnică de Stat  
 Представитель Органа Технического Государственного Технического Надзора

Hîncotă Oleg  
 (numele, prenumele)  
 SRL "Valdcongrup"

Figura 22. Permis de exercitare nr. 0190-22 din 31.01.2022

#### 14. Popa Adrian – Electrosudor la sudarea manuală, Poansou: PA-02

- Electrosudor la sudarea manuală, Poansou: PA-02;

REPUBLICA MOLDOVA

CENTRUL DE INSTRUIRE SRL "FLACĂRA ALBASTRĂ"

PERMIS DE EXERCITARE № 0000340

Nr. 0340-24

pentru desfășurarea activităților și/sau lucrărilor în domeniul exploatarea în condiții de siguranță a obiectivelor industriale și a instalațiilor tehnice potențial periculoase



Se permite desfășurarea activității:  
Electrosudor la sudarea manuală  
 Poanson: PA-02

Cod (CORM006-21) 721207

Verificarea cunoștințelor se desfășoară conform:  
Conform Legii № 151  
din 09.06.2022

Eliberat conform rezultatelor examenului de atestare:  
 " 26 " 01 20 24

Permisul este valabil până la  
 " 26 " 01

Președinte al comisiei  
 (semnătura) (numele, prenumele)

SE "Valdcongrup" SRL  
 (numele, prenumele)





Figura 23. Permis de exercitare nr. 0340-24 din 26.01.2024

#### 15. Iachim Vitalie – Electrosudor la sudarea manuală, Poansou: IV-84

- Electrosudor la sudarea manuală, Poansou: IV-84;

REPUBLICA MOLDOVA

CENTRUL DE INSTRUIRE SRL "FLACĂRA ALBASTRĂ"

PERMIS DE EXERCITARE № 0000344

Nr. 0341-24

pentru desfășurarea activităților și/sau lucrărilor în domeniul exploatarea în condiții de siguranță a obiectivelor industriale și a instalațiilor tehnice potențial periculoase



Se permite desfășurarea activității:  
Electrosudor la sudarea manuală  
 Poanson: IV-84

Cod (CORM006-21) 721207

Verificarea cunoștințelor se desfășoară conform:  
Conform Legii № 151  
din 09.06.2022

Eliberat conform rezultatelor examenului de atestare:  
 " 26 " 01 20 24

Permisul este valabil până la  
 " 26 " 01

Președinte al comisiei  
 (semnătura) (numele, prenumele)

SE "Valdcongrup" SRL  
 (numele, prenumele)





Figura 24. Permis de exercitare nr. 0341-24 din 26.01.2024

S.C. "VALDCONGRUP" S.R.L.  
C/f: 1009600000374  
Email: valdcongrup@gmail.com  
Tel: 0 22 428062; 0 60579777  
Fax: 0 22 428062  
Adresa: str. Uzinelor 171/2, Chişinău, Republica Moldova



## ORDIN

15 aprilie 2009

Nr. 7

m. Chişinău

### 1. SE ANGAJEAZĂ:

**Țurcan Anatolii**, în funcție de diriginte de șantier de la 15.04.2009, în baza de contract individual de muncă pe durată nedeterminată și salarizarea muncii conform statele de personal aprobate.

Temei : cererea d-lui . **Țurcan Anatolii**.

Director



Țurcan Denis

S.C. "VALDCONGRUP" S.R.L.

C/f: 100960000374

Email: valdcongrup@gmail.com

Tel: 0 22 428393; 0 78 664664

Fax: 0 22 428062

Adresa: str. Uzinelor 171/2, Chișinău, Republica Moldova



Anexa nr. 16

la Documentația standard nr. ocds-b3wdp1-MD-1723187439159  
din "9" August 2024

## LISTA SUBCONTRACTANȚILOR ȘI PARTEA/PĂRȚILE DIN CONTRACT CARE SUNT ÎNDEPLINITE DE ACEȘTIA

Nr. d/o	Numele și adresa subantreprenorilor	Activități din contract	Valoarea aproximativă	% din valoarea contractului
1	<i>Nu sunt</i>	<i>Nu sunt</i>	<i>Nu sunt</i>	<i>Nu sunt</i>

Semnat:

MSign

(semnătura)

Nume:

ȚURCAN Denis

MSign

Funcția în cadrul întreprinderii:

Director

Denumirea întreprinderii:

VALDCONGRUP S.R.L.

S.C. "VALDCONGRUP" S.R.L.

C/f: 100960000374

Email: valdcongrup@gmail.com

Tel: 0 22 428393; 0 78 664664

Fax: 0 22 428062

Adresa: str. Uzinelor 171/2, Chişinău, Republica Moldova



Anexa nr. 18

la Documentația standard nr. ocds-b3wdp1-MD-1723187439159

din "9" August 2024

## ANGAJAMENT TERȚ SUSȚINĂTOR FINANCIAR

Terț susținător financiar

Nu este

(denumirea)

### ANGAJAMENT

privind susținerea financiară a ofertantului/candidatului\

Către INSTITUȚIA PUBLICĂ AGENȚIA DE DEZVOLTARE REGIONALĂ UTA GĂGĂUZIA  
R. MOLDOVA, UTA Gagauzia, mun. Comrat, str. Pobeda 58, ap.312

(denumirea autorității contractante și adresa completă)

Cu privire la procedura pentru atribuirea contractului

Achiziționare Lucrărilor de construcție în cadrul proiectului «Crearea condițiilor pentru dezvoltarea postincubare a rezidenților Incubatorului de afaceri și dezvoltarea economiei municipiului Ceadăr-Lunga și a regiunii etapa 1»

(denumirea contractului de achiziție publică)

, noi Nu este, având sediul înregistrat la

(denumirea terțului susținător financiar)

Nu este

(adresa terțului susținător financiar)

la dispoziția VALDCONGRUP S.R.L. toate resursele financiare necesare pentru îndeplinirea integrală și

(denumirea ofertantului/candidatului)

la termen a tuturor obligațiilor asumate de acesta conform ofertei prezentate și contractului de achiziție publică ce urmează a fi încheiat între ofertant și autoritatea contractantă.

Acordarea susținerii financiare nu implică alte costuri pentru achizitor, cu excepția celor care au fost incluse în propunerea financiară.

În acest sens, ne obligăm în mod ferm, necondiționat și irevocabil, să punem la

dispoziția

VALDCONGRUP S.R.L.

(denumirea ofertantului/candidatului)

suma de - , necesară pentru îndeplinirea integrală, reglementară și la termen a

(valoarea totală/parțială din propunerea financiară)

contractului de achiziție publică.

Noi, Nu este, declarăm că înțelegem să răspundem față de

(denumirea terțului susținător financiar)

autoritatea contractantă pentru neexecutarea oricărei obligații asumate de

VALDCONGRUP S.R.L.

(denumirea ofertantului)

, în baza contractului de achiziție publică și pentru care

VALDCONGRUP S.R.L.

(denumirea ofertantului/candidatului)

a primit

susținerea financiară conform prezentului angajament, renunțând în acest sens, definitiv și irevocabil, la invocarea beneficiului de diviziune.

Noi, Nu este, declarăm că înțelegem să renunțăm

(denumirea terțului susținător financiar)

definitiv și irevocabil la dreptul de a invoca orice excepție de neexecutare, atât față de autoritatea contractantă, cât și față de

VALDCONGRUP S.R.L.

(denumirea ofertantului/candidatului)

sau în mod necorespunzător a obligațiilor asumate de noi prin prezentul angajament.

Noi, Nu este, declarăm că înțelegem să renunțăm pentru

(denumirea terțului susținător financiar)

prejudiciile cauzate autorității contractante ca urmare a nerespectării obligațiilor prevăzute în angajament.

Prezentul reprezintă angajamentul nostru ferm încheiat în conformitate cu prevederile art.21 alin.(6) al Legii nr.131/2015 privind achizițiile publice, care dă dreptul autorității contractante de a solicita, în mod legitim, îndeplinirea de către noi a anumitor obligații care decurg din

susținerea financiară acordat

VALDCONGRUP S.R.L.

(denumirea ofertantului/candidatului)

Data completării ,

Terț susținător,

Nu este

(semnătură autorizată)



## ANGAJAMENT PRIVIND SUSȚINEREA TEHNICĂ ȘI PROFESIONALĂ A OFERTANTULUI/GRUPULUI DE OPERATORI ECONOMICI

Nu este  
(denumirea)

### ANGAJAMENT

privind susținerea tehnică și profesională a ofertantului/candidatului

Către INSTITUȚIA PUBLICĂ AGENȚIA DE DEZVOLTARE REGIONALĂ UTA GĂGĂUZIA  
R. MOLDOVA, UTA Gagauzia, mun. Comrat, str. Pobeda 58, ap.312

(denumirea autorității contractante și adresa completă)

Cu privire la procedura pentru atribuirea contractului

Achiziționare Lucrărilor de construcție în cadrul proiectului «Crearea condițiilor pentru dezvoltarea postincubare a rezidenților Incubatorului de afaceri și dezvoltarea economiei municipiului Ceadăr-Lunga și a regiunii etapa 1»

(denumirea contractului de achiziție publică)

, noi Nu este, având sediul înregistrat la  
(denumirea terțului susținător tehnic și profesional)

Nu este, ne obligăm, în mod ferm, necondiționat și irevocabil, să punem la  
(adresa terțului susținător tehnic și profesional)

dispoziția VALDCONGRUP S.R.L. toate resursele tehnice și profesionale necesare pentru îndeplinirea  
(denumirea ofertantului)

integrală și la termen a tuturor obligațiilor asumate de acesta, conform ofertei prezentate și contractului de achiziție publică ce urmează a fi încheiat între ofertant și autoritatea contractantă.

Acordarea susținerii tehnice și profesionale nu implică alte costuri pentru achizitor, cu excepția celor care au fost incluse în propunerea financiară.

În acest sens, ne obligăm în mod ferm, necondiționat și irevocabil, să punem la dispoziția VALDCONGRUP S.R.L.  
(denumirea ofertantului/candidatului)

resursele tehnice și/sau profesionale de susținere, necesară pentru îndeplinirea integrală, reglementară și la termen a contractului de achiziție publică.

Noi, Nu este, declarăm că înțelegem să răspundem, în mod necondiționat, față de  
(denumirea terțului susținător tehnic și profesional)

autoritatea contractantă pentru neexecutarea oricărei obligații asumate VALDCONGRUP S.R.L., în baza contractului de achiziție  
(denumirea ofertantului/candidatului)

publică și pentru care VALDCONGRUP S.R.L. a primit susținerea tehnică și profesională conform prezentului  
(denumirea ofertantului/candidatului)

angajament, renunțând în acest sens, definitiv și irevocabil, la invocarea beneficiului de diviziune.

Noi, Nu este, declarăm că înțelegem să renunțăm definitiv și irevocabil la dreptul de  
(denumirea terțului susținător tehnic și profesional)

a invoca orice excepție de neexecutare, atât față de autoritatea contractantă, cât și față de VALDCONGRUP S.R.L., care ar putea  
(denumirea ofertantului)

conduce la neexecutarea, parțială sau totală, sau la executarea cu întârziere sau în mod necorespunzător a obligațiilor asumate de noi prin prezentul angajament.

Noi, Nu este, declarăm că înțelegem să răspundem pentru prejudiciile cauzate  
(denumirea terțului susținător tehnic și profesional)

autorității contractante ca urmare a nerespectării obligațiilor prevăzute în angajament.

Prezentul reprezintă angajamentul nostru ferm încheiat în conformitate cu prevederile art.21 alin.(6) al Legii nr.131/2015 privind achizițiile publice, care dă dreptul autorității contractante de a solicita, în mod legitim, îndeplinirea de către noi a anumitor obligații care decurg din susținerea tehnică și profesională acordată

VALDCONGRUP S.R.L.  
(denumirea ofertantului/candidatului)

Data completării ,

Terț susținător,  
Nu este  
(semnătură autorizată)

S.C. "VALDCONGRUP" S.R.L.

C/f: 100960000374

Email: valdcongrup@gmail.com

Tel: 0 22 428393; 0 78 664664

Fax: 0 22 428062

Adresa: str. Uzinelor 171/2, Chişinău, Republica Moldova



Anexa nr. 20

la Documentația standard nr. ocds-b3wdp1-MD-1723187439159  
din "9" August 2024

## DECLARAȚIE TERȚ SUSȚINĂTOR TEHNIC

Terț susținător tehnic

Nu este

(denumirea)

### Declarație

Subsemnatul, reprezentant împuternicit al

Nu este

declar pe

(denumirea terțului susținător tehnic și profesional)

propria răspundere, sub sancțiunile aplicabile faptei de fals în acte publice, că datele prezentate în tabelul anexat privind logistica, utilajele, instalațiile, echipamentele tehnice de care dispun și care urmează a fi folosite efectiv pentru îndeplinirea contractului de achiziție publică ocds-b3wdp1-MD-1723187439159 sunt reale.

Declar, de asemenea, că vom disponibiliza aceste resurse necondiționat, în funcție de necesitățile care vor apărea pe parcursul îndeplinirii

**Achiziționare Lucrărilor de construcție în cadrul proiectului «Crearea condițiilor pentru dezvoltarea postincubare a rezidenților Incubatorului de afaceri și dezvoltarea economiei municipiului Ceadr-Lunga și a regiunii etapa 1»**

contractului de achiziție publică având ca obiect

(obiectul contractului)

### LISTA

privind logistica, utilajele, instalațiile și echipamentele tehnice aflate în dotare și care urmează a fi efectiv folosite pentru îndeplinirea contractului de achiziție publică

Nr. crt	Denumire utilaj/echipament/instalație	Cantitate U.M.	Forma de deținere	
			Proprietate	În chirie

Prezenta declarație este anexă la „Angajamentul ferm” privind susținerea noastră tehnică și profesională oferită

**VALDCONGRUP S.R.L.**

(denumirea ofertantului/candidatului)

Data completării ,

Terț susținător,

Nu este

(semnătură autorizată)

S.C. "VALDCONGRUP" S.R.L.

C/f: 100960000374

Email: valdcongrup@gmail.com

Tel: 0 22 428393; 0 78 664664

Fax: 0 22 428062

Adresa: str. Uzinelor 171/2, Chişinău, Republica Moldova



Anexa nr. 21

la Documentația standard nr. ocds-b3wdp1-MD-1723187439159  
din "9" August 2024

## DECLARAȚIE TERȚ SUSȚINĂTOR PROFESIONAL

Terț susținător profesional

Nu este

(denumirea)

### Declarație

Subsemnatul, reprezentant împuternicit al

Nu este

(denumirea terțului susținător tehnic și profesional)

, declar pe propria răspundere, sub sancțiunile aplicabile faptei de fals în acte publice, că datele prezentate în tabelul anexat privind efectivul mediu anual al personalului de specialitate angajat care urmează a fi efectiv alocat pentru îndeplinirea contractului de achiziție publică ocds-b3wdp1-MD-1723187439159 sunt reale.

### LISTA

privind personalului de specialitate angajat care urmează a fi efectiv alocat pentru îndeplinirea contractului de achiziție publică

	Anul 1	Anul 2	Anul 3
Personalul de specialitate			

Anexez declarației, CV-urile personalului de specialitate, precum și ale personalului care va fi alocat efectiv pentru îndeplinirea contractului de achiziție publică.

Subsemnatul declar că informațiile furnizate, referitoare la experiența anterioară, capacitățile tehnice și personalul de specialitate angajat sunt complete și corecte în fiecare detaliu și înțeleg că autoritatea contractantă are dreptul de a solicita, în scopul verificării și confirmării declarațiilor, situațiilor și documentelor care însoțesc oferta, orice informații suplimentare în scopul verificării datelor din prezenta declarație. Subsemnatul autorizez prin prezenta orice instituție, societate comercială, bancă, alte persoane juridice să furnizeze informații reprezentanților

autorizați ai **INSTITUȚIA PUBLICĂ AGENȚIA DE DEZVOLTARE REGIONALĂ UTA GĂGĂUZIA**  
**R. MOLDOVA, UTA Gagauzia, mun. Comrat, str. Pobeda 58, ap.312**

(denumirea și adresa autorității contractante)

cu privire la orice aspect tehnic și financiar în legătură cu activitatea noastră.

Prezenta declarație este anexă la „Angajamentul ferm” privind susținerea noastră tehnică și profesională oferită

**VALDCONGRUP S.R.L.**

(denumirea ofertantului/candidatului)

Data completării ,

Terț susținător,

Nu este

(semnătură autorizată)

S.C. "VALDCONGRUP" S.R.L.

C/f: 1009600000374

Email: valdcongrup@gmail.com

Tel: 0 22 428393; 0 78 664664

Fax: 0 22 428062

Adresa: str. Uzinelor 171/2, Chişinău, Republica Moldova



## SCRISOARE DE GARANȚIE A LUCRĂRILOR

INSTITUȚIA PUBLICĂ AGENȚIA DE DEZVOLTARE REGIONALĂ UTA GĂGĂUZIA

R. MOLDOVA, UTA Gagauzia, mun. Comrat, str. Pobeda 58, ap.312

(denumirea autorității contractante și adresa completă)

Nr.	Obiectul Achiziției	Perioada de garanție a lucrărilor
1	Achiziționare Lucrărilor de construcție în cadrul proiectului «Crearea condițiilor pentru dezvoltarea postincubare a rezidenților Incubatorului de afaceri și dezvoltarea economiei municipiului Ceadâr-Lunga și a regiunii etapa 1»	5 Ani

Data completării:

1 septembrie 2024

Semnat:

MSign

(semnătura)

MSign

Nume:

ȚURCAN Denis

Funcția în cadrul firmei:

Director

Denumirea firmei și sigiliu:

VALDCONGRUP S.R.L.

S.C. "VALDCONGRUP" S.R.L.

C/f: 1009600000374

Email: valdcongrup@gmail.com

Tel: 0 22 428393; 0 78 664664

Fax: 0 22 428062

Adresa: str. Uzinelor 171/2, Chișinău, Republica Moldova



**OFERTANT:**

VALDCONGRUP S.R.L.

## CIFRA MEDIE ANUALĂ DE AFACERI PE ULTIMII 3 ANI S.C. "VALDCONGRUP" S.R.L.

### Situația financiară:

Nr.	Anul	Cifra de afaceri anuală la 31 decembrie, lei
1	2021	73 505 901
2	2022	86 208 687
3	2023	77 467 551
<b>Media anuală:</b>		<b>79 060 713</b>

**Data completării:**

**1 septembrie 2024**

**Semnat:**

**MSign**

(semnătura)

**Nume:**

**ȚURCAN Denis**

**MSign**

**Funcția în cadrul firmei:**

**Director**

**Denumirea firmei și sigiliu:**

**VALDCONGRUP S.R.L.**

S.C. "VALDCONGRUP" S.R.L.

C/f: 1009600000374

Email: valdcongrup@gmail.com

Tel: 0 22 428393; 0 78 664664

Fax: 0 22 428062

Adresa: str. Uzinelor 171/2, Chișinău, Republica Moldova



**OFERTANT:**

VALDCONGRUP S.R.L.

## CALCUL - LICHIDITATEA GENERALĂ CONFORM IPO14

**Lichiditatea generală:**

$LG = \text{Active circulante} / \text{Datorii curente} * 100\%$

Active circulante	Datorii curente	Lichiditatea generală (col.1/col2x100%)
1	2	3
44 466 400 lei	4 049 930 lei	10,97954779

**Concluzie:** La calcularea lichidității generale am obținut valoarea indicatorului respectiv mai mare de 100% cu 979 %. Această majorare se încadrează în nivelul optim ce caracterizează achitarea nemijlocită cu activele circulante a datoriilor curente la momentul dat.

**Data completării:**

**1 septembrie 2024**

**Semnat:**

\_\_\_\_\_  
(semnătura)

**Nume:**

\_\_\_\_\_  
ȚURCAN Denis

**MSign**

**Funcția în cadrul firmei:**

\_\_\_\_\_  
Director

**Denumirea firmei și sigiliu:**

\_\_\_\_\_  
VALDCONGRUP S.R.L.

S.C. "VALDCONGRUP" S.R.L.

C/f: 100960000374

Email: valdcongrup@gmail.com

Tel: 0 22 428393; 0 78 664664

Fax: 0 22 428062

Adresa: str. Uzinelor 171/2, Chişinău, Republica Moldova



APROBAT  
prin Ordinul  
Ministrului Finanţelor  
nr. 146 din 24.11.2020

## FORMULARUL STANDARD AL DOCUMENTULUI UNIC DE ACHIZIȚII EUROPEAN

1. Documentul unic de achiziții europene, (în continuare, DUAE) este o declarație pe proprie răspundere, prin care operatorul economic confirmă îndeplinirea criteriilor de calificare și selecție necesare în cadrul procedurilor de achiziție publică în Republica Moldova.
2. Formularul este completat, semnat electronic și transmis autorității contractante la depunerea ofertei.
3. Un DUAE depus de către operatorul economic în cadrul unei proceduri de achiziție publică anterioară poate fi reutilizat, cu condiția ca informațiile cuprinse în formular să fie corecte și valabile la data depunerii acestuia.
4. Ofertantul care prezintă în DUAE informații false sau documentele justificative prezentate nu confirmă informația indicată în documentul prezentat este exclus din procedura de achiziție publică și/sau poate răspunde conform legislației.
5. Formularul DUAE este constituit din 7 capitole, și anume:
  - 1) Capitolul I. Informații privind procedura de achiziție publică și autoritatea/entitatea contractantă;
  - 2) Capitolul II. Informații referitoare la operatorul economic;
  - 3) Capitolul III. Motive de excludere din cadrul procedurii de achiziție publică;
  - 4) Capitolul IV. Criteriile de calificare și selecție a operatorilor economici;
  - 5) Capitolul V. Indicații generale pentru criteriile de selecție a operatorilor economici;
  - 6) Capitolul VI. Preselecția candidaților pentru procedura de atribuire a contractului de achiziție publică;
  - 7) Capitolul VII. Declarații finale.
6. Prezentarea formularului DUAE la depunerea ofertei care nu este conform cu cerințele stabilite în Documentația de atribuire duce la respingerea ofertei.

Semnat:

MSign

(semnătura)

Nume:

ȚURCAN Denis

Funcția:

Director

MSign

Antreprenor:

VALDCONGRUP S.R.L.

S.C. "VALDCONGRUP" S.R.L.

C/f: 100960000374

Email: valdcongrup@gmail.com

Tel: 0 22 428393; 0 78 664664

Fax: 0 22 428062

Adresa: str. Uzinelor 171/2, Chișinău, Republica Moldova



APROBAT  
prin Ordinul  
Ministrului Finanțelor  
nr. 146 din 24.11.2020

## Capitolul I. Informații privind procedura de achiziție publică și autoritatea/entitatea contractantă

Compartimentul se completează doar de către autoritatea/entitatea contractantă.

Cod poziție	Conținutul cerinței	Răspuns
1	2	3
<b>A. Informații despre publicare</b>		
1A.1	Numărul anunțului/invitației publicate în Buletinul achizițiilor publice, și după caz numărul anunțului publicat în Jurnalul Oficial al Uniunii Europene	<a href="#">ocds-b3wdp1-MD-1723187439159</a>
<b>B. Identitatea autorității/entității contractante</b>		
1B.1	Denumirea autorității/entității contractante	<b>INSTITUȚIA PUBLICĂ AGENȚIA DE DEZVOLTARE REGIONALĂ UTA GĂGĂUZIA</b>
1B.2	Număr unic de identificare (IDNO) a autorității/entității contractante	<b>1016601000153</b>

Semnat: \_\_\_\_\_ **MSign**

(semnătura)

Nume: ȚURCAN Denis

Funcția: Director

Antreprenor VALDCONGRUP S.R.L.

**MSign**



S.C. "VALDCONGRUP" S.R.L.

C/f: 1009600000374

Email: valdcongrup@gmail.com

Tel: 0 22 428393; 0 78 664664

Fax: 0 22 428062

Adresa: str. Uzinelor 171/2, Chişinău, Republica Moldova



APROBAT  
prin Ordinul  
Ministrului Finanțelor  
nr. 146 din 24.11.2020

## Capitolul II. Informații referitoare la operatorul economic

Compartimentul se completează doar de către operatorii economici.

Cod poziție	Conținutul cerinței	Răspuns
1	2	3
<b>A. Informații privind operatorul economic</b>		
2A.1	Denumirea operatorul economic	<b>VALDCONGRUP S.R.L.</b>
2A.2	Țara	Republica Moldova
2A.3	Cod poștal	MD-2023
2A.4	Oraș/Localitate	str. Uzinelor 171/2, mun. Chişinău, Republica Moldova
2A.5	Adresa juridică	str. Uzinelor 171/2, mun. Chişinău, Republica Moldova
2A.6	Pagina web	<a href="http://valdcongrup.md/">http://valdcongrup.md/</a>
2A.7	Persoana sau persoanele de contact	<b>ȚURCAN Denis</b>
2A.7.1	Telefon	0 22 428393; 0 78 664664
2A.7.2	Adresa de e-mail	<a href="mailto:valdcongrup@gmail.com">valdcongrup@gmail.com</a>
2A.8	Număr unic de identificare (IDNO/IDNP)	1009600000374
2A.9	Numărul cod TVA	0404313
2A.10	Forma organizatorico-juridică a activității de antreprenoriat	Societate cu Răspundere Limitată
2A.11	Informația cu privire la numele acționarilor/asociaților/beneficiarului	
2A.11.1	Numele acționarilor / asociaților	Țurcan Denis, Țurcan Lucia
2A.11.2	Numele beneficiarului efectiv <i>[beneficiar efectiv – persoană fizică ce deține sau controlează în ultimă instanță o persoană fizică sau juridică ori beneficiar al unei societăți de investiții sau administrator al societății de investiții, ori persoană în al cărei nume se desfășoară o activitate sau se realizează o tranzacție și/sau care deține, direct sau indirect, dreptul de proprietate sau controlul asupra a cel puțin 25% din acțiuni sau din dreptul de vot al persoanei juridice ori asupra bunurilor aflate în administrare fiduciară]</i>	Țurcan Denis, Țurcan Lucia

2A.11.3	Cetățenia beneficiarului efectiv ( <i>legătură juridico-politică permanentă a persoanei fizice definite conform poziției 2A.11.2</i> )	Republica Moldova
2A.12	Operatorul economic este: · întreprindere mică · întreprindere mijlocie · și altele	· întreprindere mijlocie ✓
2A.13	În cazul în care achiziția este rezervată: operatorul economic este un atelier protejat sau o întreprindere socială, sau va asigura executarea contractului în contextul programelor de angajare protejată?	Da    ✓Nu
2A.13.1	<i>Dacă da, care este procentul corespunzător de lucrători cu dizabilități sau defavorizați?</i>	<i>Nu se aplică</i>
2A.13.2	<i>Specificați cărei sau căror categorii de lucrători cu dizabilități sau defavorizați le aparțin angajații în cauză?</i>	<i>Nu se aplică</i>
2A.14	Operatorul economic participă la procedura de achiziții publice împreună cu alți operatori economici?	✓DA    Nu
2A.14.1	<i>Dacă Da, precizați rolul operatorului economic în cadrul grupului (lider, responsabil cu îndeplinirea unor sarcini specifice, etc).</i>	<i>Asociat secund</i>
2A.14.2	<i>Numiți operatorii economici care participă la procedura respectivă de achiziție publică.</i>	<i>ConsmoModern SRL</i>
2A.14.3	<i>Specificați denumirea grupului participant.</i>	<i>SRL ConsmoModern 50%; SRL Valdcongrup 50%</i>

*Notă. Dacă ați răspuns Da la întrebarea 2A.14, asigurați-vă ca operatorii economici menționați să prezinte un formular DUAE separat.*

## **B. Informații privind reprezentanții operatorului economic**

Indicați numele persoanei (persoanelor) împuternicită (împuternicite) să îl reprezinte pe operatorul economic în scopurile prezentei proceduri de achiziție publică.

2B.1	Nume și prenume	<b>ȚURCAN Denis</b>
2B.2	Poziție/acționând în calitate de..	Director
2B.3	Țară	Republica Moldova
2B.4	Telefon	0 22 428393; 0 78 664664
2B.5	Adresa de e-mail	<a href="http://valdcongrup.md/">http://valdcongrup.md/</a>

## **C. Informații privind utilizarea capacităților altor entități**

2C.1	Operatorul economic utilizează capacitățile altor entități pentru a satisface criteriile de selecție prevăzute în capitolul IV, precum și (dacă este cazul) criteriile și regulile menționate în capitolul V de mai jos?	Da    ✓Nu
------	--	-----------

Notă. Dacă ați răspuns Da la întrebarea 2C.1, prezentați un formular DUAE separat care să cuprindă informațiile solicitate în secțiunile A și B din capitolul respectiv și din capitolul III pentru fiecare dintre entitățile în cauză, completat și semnat în mod corespunzător de entitățile în cauză. Atragem atenția asupra faptului că trebuie incluși, de asemenea, tehnicienii sau organismele tehnice implicate, indiferent dacă fac sau nu parte din întreprinderea operatorului economic, în special cei care răspund de controlul calității și, în cazul contractelor de achiziții publice de lucrări, tehnicienii sau organismele tehnice la care poate face apel operatorul economic în vederea executării lucrărilor. În măsura în care este relevant pentru capacitatea (capacitățile) specifică (specifice) utilizată (utilizate) de operatorul economic, includeți informațiile prevăzute în capitolele IV și V pentru fiecare dintre entitățile în cauză.

**D. Informații privind subcontractanții pe ale căror capacități operatorul economic se bazează**

2D.1	Operatorul economic intenționează să subcontracteze vreo parte din contract cu alți operatori economici?	Da <input checked="" type="checkbox"/> Nu
2D.1.1	<i>Dacă Da, enumerați subcontractanții propuși.</i>	<i>Nu se aplică</i>

Semnat:

**MSign**

(semnătura)

Nume:

ȚURCAN Denis

Funcția:

Director

Antreprenor:

VALDCONGRUP S.R.L.

**MSign**

S.C. "VALDCONGRUP" S.R.L.

C/f: 1009600000374

Email: valdcongrup@gmail.com

Tel: 0 22 428393; 0 78 664664

Fax: 0 22 428062

Adresa: str. Uzinelor 171/2, Chişinău, Republica Moldova



APROBAT  
prin Ordinul  
Ministrului Finanțelor  
nr. 146 din 24.11.2020

## Capitolul III. Motive de excludere din cadrul procedurii de achiziție publică

Compartimentul se completează doar de către operatorii economici.

Cod poziție	Conținutul cerinței	Răspuns
1	2	3
<b>A. Motive referitoare la condamnări prin hotărârea definitivă a unei instanțe judecătorești</b>		
1	2	3
3A.1	<b>Participare la o organizație criminală.</b> Operatorul economic însuși sau orice persoană care este membru al organismului de administrare, de conducere sau de supraveghere al acestuia sau care are putere de reprezentare, de decizie sau de control în cadrul acestuia a făcut obiectul unei condamnări pronunțate printr-o hotărâre definitivă pentru participare la o organizație criminală, printr-o condamnare pronunțată cu cel mult cinci ani în urmă sau în care continuă să se aplice o perioadă de excludere prevăzută în mod direct în condamnare?	Da <input checked="" type="checkbox"/> Nu
3A.2	<b>Corupție.</b> Operatorul economic însuși sau orice persoană care este membru al organismului de administrare, de conducere sau de supraveghere al acestuia sau care are putere de reprezentare, de decizie sau de control în cadrul acestuia a făcut obiectul unei condamnări pentru corupție pronunțate printr-o hotărâre definitivă, printr-o condamnare pronunțată cu cel mult cinci ani în urmă sau în care continuă să se aplice o perioadă de excludere prevăzută în mod direct în condamnare?	Da <input checked="" type="checkbox"/> Nu
3A.3	<b>Fraude.</b> Operatorul economic însuși sau orice persoană care este membru al organismului de administrare, de conducere sau de supraveghere al acestuia sau care are putere de reprezentare, de decizie sau de control în cadrul acestuia a făcut obiectul unei condamnări pentru fraudă pronunțate printr-o hotărâre definitivă, printr-o condamnare pronunțată cu cel mult cinci ani în urmă sau în care continuă să se aplice o perioadă de excludere prevăzută în mod direct în condamnare?	Da <input checked="" type="checkbox"/> Nu

3A.4	<p><b>Infrațiuni teroriste sau infrațiuni legate de activitățile teroriste.</b></p> <p>Operatorul economic însuși sau orice persoană care este membru al organismului de administrare, de conducere sau de supraveghere al acestuia sau care are putere de reprezentare, de decizie sau de control în cadrul acestuia a făcut obiectul unei condamnări pentru infrațiuni teroriste sau infrațiuni legate de activități teroriste, pronunțate printr-o hotărâre definitivă, printr-o condamnare pronunțată cu cel mult cinci ani în urmă sau în care continuă să se aplice o perioadă de excludere prevăzută în mod direct în condamnare?</p>	Da	<input checked="" type="checkbox"/> Nu
3A.5	<p><b>Spălare de bani sau finanțarea terorismului.</b></p> <p>Operatorul economic însuși sau orice persoană care este membru al organismului de administrare, de conducere sau de supraveghere al acestuia sau care are putere de reprezentare, de decizie sau de control în cadrul acestuia a făcut obiectul unei condamnări pentru infrațiuni teroriste sau infrațiuni legate de activități teroriste, pronunțate printr-o hotărâre definitivă, printr-o condamnare pronunțată cu cel mult cinci ani în urmă sau în care continuă să se aplice o perioadă de excludere prevăzută în mod direct în condamnare?</p>	Da	<input checked="" type="checkbox"/> Nu
3A.6	<p><b>Exploatarea prin muncă a copiilor și alte forme de trafic de persoane.</b></p> <p>Operatorul economic însuși sau orice persoană care este membru al organismului de administrare, de conducere sau de supraveghere al acestuia sau care are putere de reprezentare, de decizie sau de control în cadrul acestuia a făcut obiectul unei condamnări pronunțate printr-o hotărâre definitivă pentru exploatarea prin muncă a copiilor și alte forme de trafic de persoane, printr-o condamnare pronunțată cu cel mult cinci ani în urmă sau în care continuă să se aplice o perioadă de excludere prevăzută în mod direct în condamnare?</p>	Da	<input checked="" type="checkbox"/> Nu
3A.7	În cazul că răspunsul este Da pentru cel puțin una din întrebările 3A.1 – 3A.6, puteți furniza dovezi care să arate că măsurile luate sunt suficiente pentru a demonstra fiabilitatea, în pofida existenței unui motiv de excludere?	Da	<input checked="" type="checkbox"/> Nu
3A.7.1	<i>Dacă Da, descrieți aceste măsuri.</i>	<i>Nu se aplică</i>	
<b>B. Motive privind plata impozitelor sau/și a contribuțiilor de asigurări sociale</b>			
<b>Plata impozitelor</b>			
3B.1	Operatorul economic și-a onorat obligațiile cu privire la plata impozitelor, taxelor și contribuțiilor sociale în conformitate cu prevederile legale în vigoare în Republica Moldova sau în țara în care este stabilit?	<input checked="" type="checkbox"/> Da	Nu
3B.1.1	<i>Dacă Nu, în ce mod a fost stabilită obligația cu privire la plata impozitelor, taxelor și contribuțiilor sociale?</i>	<i>Nu se aplică</i>	

3B.1.2	<i>În cazul în care, încălcarea cu referire la obligațiile privind plata impozitelor, taxelor și contribuțiilor sociale a fost stabilită printr-o hotărâre judecătorească sau administrativă, această decizie este definitivă?</i>	Da <input checked="" type="checkbox"/> Nu
3B.1.3	<i>În cazul în care, încălcarea cu referire la obligațiile privind plata impozitelor, taxelor și contribuțiilor sociale a fost stabilită printr-o hotărâre judecătorească sau administrativă, precizați data și numărul deciziei.</i>	<i>Nu se aplică</i>
3B.2	Operatorul economic beneficiază, în condițiile legii, de eșalonarea obligațiilor de plată a impozitelor, taxelor și contribuțiilor de asigurări sociale ori de alte facilități în vederea plății acestora, inclusiv a majorărilor de întârziere (penalităților) și/sau a amenzilor?  Notă: Se completează doar în cazul în care ați răspuns Nu, la întrebarea din 3B.1.	Da <input checked="" type="checkbox"/> Nu
3B.2.1	<i>Dacă Da, operatorul economic este în măsură să furnizeze actul privind eșalonarea obligațiilor de plată a impozitelor, taxelor și contribuțiilor de asigurări sociale ori de alte facilități în vederea plății acestora?</i>	Da <input checked="" type="checkbox"/> Nu
3B.3	Operatorul economic este în măsură să furnizeze un certificat cu privire la plata impozitelor sau să furnizeze informații privind onorarea obligațiilor fiscale?	<input checked="" type="checkbox"/> Da    Nu
3B.4	Informațiile privind lipsa/existența restanțelor față de bugetul public național sunt disponibile gratuit pentru autorități, prin accesarea unei baze de date naționale? Dacă da, specificați informația care ar permite verificarea.	Adresa de internet: <a href="https://www.sfs.md/">https://www.sfs.md/</a>
		Autoritatea sau organismul emitent(ă): <b>Serviciul Fiscal de Stat</b>
		Referința exactă a documentației: <b>Nu este</b>
<b>C. Includerea în lista de interdicție a operatorilor economici</b>		
3C.1	Operatorul economic este înscris în lista de interdicție a operatorilor economici?	Da <input checked="" type="checkbox"/> Nu
3C.1.1	<i>În cazul că răspunsul este Da pentru întrebarea 3C.1, puteți furniza dovezi care să arate că măsurile luate sunt suficiente pentru a demonstra fiabilitatea, în pofida existenței unui motiv de excludere?</i>	<i>Nu se aplică</i>
3C.1.2	<i>Dacă Da, descrieți aceste măsuri.</i>	<i>Nu se aplică</i>
<b>D. Motive legate de insolvabilitate, conflicte de interese sau abateri profesionale</b>		
	<b>Obligațiile aplicabile în domeniul mediului, muncii și asigurărilor sociale</b>	
3D.1	Operatorul economic a încălcat obligațiile în domeniul mediului în ultimii 3 ani?	Da <input checked="" type="checkbox"/> Nu
3D.1.1	<i>În cazul că răspunsul este Da pentru întrebarea 3D.1, puteți furniza dovezi care să arate că măsurile luate sunt suficiente pentru a demonstra fiabilitatea, în pofida existenței unui motiv de excludere?</i>	<i>Nu se aplică</i>
3D.1.2	<i>Dacă Da, descrieți aceste măsuri.</i>	<i>Nu se aplică</i>

3D.2	Operatorul economic a încălcat obligațiile în domeniul social în ultimii 3 ani?	Da	√Nu
3D.2.1	<i>În cazul că răspunsul este Da pentru întrebarea 3D.2, puteți furniza dovezi care să arate că măsurile luate sunt suficiente pentru a demonstra fiabilitatea, în pofida existenței unui motiv de excludere?</i>	Nu se aplică	
3D.2.2	<i>Dacă Da, descrieți aceste măsuri.</i>	Nu se aplică	
3D.3	Operatorul economic a încălcat obligațiile în domeniul muncii în ultimii 3 ani?	Da	√Nu
3D.3.1	<i>În cazul că răspunsul este Da pentru întrebarea 3D.3, puteți furniza dovezi care să arate că măsurile luate sunt suficiente pentru a demonstra fiabilitatea, în pofida existenței unui motiv de excludere?</i>	Nu se aplică	
3D.3.2	<i>Dacă Da, descrieți aceste măsuri.</i>	Nu se aplică	
	<b>Insolvabilitatea</b>		
3D.4	Operatorul economic este în situație de insolvabilitate sau de lichidare a activității antreprenoriale ca urmare a unei hotărâri judecătorești?	Da	√Nu
3D.4.1	<i>În cazul că răspunsul este Da pentru întrebarea 3D.4, puteți furniza dovezi care să arate că măsurile luate sunt suficiente pentru a demonstra fiabilitatea, în pofida existenței unui motiv de excludere?</i>	Nu se aplică	
3D.4.2	<i>Dacă Da, descrieți aceste măsuri.</i>	Nu se aplică	
	<b>Active administrate de lichidator</b>		
3D.5	Activele operatorului economic sunt administrate de un lichidator sau de o instanță?	Da	√Nu
3D.5.1	<i>În cazul că răspunsul este Da pentru întrebarea 3D.5, puteți furniza dovezi care să arate că măsurile luate sunt suficiente pentru a demonstra fiabilitatea, în pofida existenței unui motiv de excludere?</i>	Nu se aplică	
3D.5.2	<i>Dacă Da, descrieți aceste măsuri.</i>	Nu se aplică	
	<b>Activitățile economice sunt suspendate</b>		
3D.6	Activitățile economice ale operatorului economic sunt suspendate?	Da	√Nu
3D.6.1	<i>În cazul că răspunsul este Da pentru întrebarea 3D.6, puteți furniza dovezi care să arate că măsurile luate sunt suficiente pentru a demonstra fiabilitatea, în pofida existenței unui motiv de excludere?</i>	Nu se aplică	
3D.6.2	<i>Dacă Da, descrieți aceste măsuri.</i>	Nu se aplică	
	<b>Acorduri cu alți operatori economici care vizează denaturarea concurenței</b>		
3D.7	Operatorul economic, în ultimii 3 ani, a încheiat acorduri cu alți operatori economici care au ca obiect denaturarea concurenței, fapt constatat prin decizie a organului abilitat în acest sens?	Da	√Nu
3D.7.1	<i>În cazul că răspunsul este Da pentru întrebarea 3D.7, puteți furniza dovezi care să arate că măsurile luate sunt suficiente pentru a demonstra fiabilitatea, în pofida existenței unui motiv de excludere?</i>	Nu se aplică	
3D.7.2	<i>Dacă Da, descrieți aceste măsuri.</i>	Nu se aplică	
	<b>Conflict de interese</b>		
3D.8	Operatorul economic se află într-o situație de conflict de interese care nu poate fi remediată?	Da	√Nu

3D.8.1	<i>În cazul că răspunsul este Da pentru întrebarea 3D.8, puteți furniza dovezi care să arate că măsurile luate sunt suficiente pentru a demonstra fiabilitatea, în pofida existenței unui motiv de excludere?</i>	<i>Nu se aplică</i>
3D.8.2	<i>Dacă Da, descrieți aceste măsuri.</i>	<i>Nu se aplică</i>
	<b>Etica profesională</b>	
3D.9	Operatorul economic a fost condamnat, în ultimii 3 ani, prin hotărâre definitivă a unei instanțe judecătorești, pentru o faptă care a adus atingere eticii profesionale sau pentru comiterea unei greșeli în materie profesională?	Da    ✓Nu
3D.9.1	<i>În cazul că răspunsul este Da pentru întrebarea 3D.9, puteți furniza dovezi care să arate că măsurile luate sunt suficiente pentru a demonstra fiabilitatea, în pofida existenței unui motiv de excludere?</i>	<i>Nu se aplică</i>
3D.9.2	<i>Dacă Da, descrieți aceste măsuri.</i>	<i>Nu se aplică</i>
	<b>Integritatea</b>	
3D.10	Operatorul economic, în ultimii 3 ani, se face vinovat de o abatere profesională, care îi pune la îndoială integritatea?	Da    ✓Nu
3D.10.1	<i>În cazul că răspunsul este Da pentru întrebarea 3D.10, puteți furniza dovezi care să arate că măsurile luate sunt suficiente pentru a demonstra fiabilitatea, în pofida existenței unui motiv de excludere?</i>	<i>Nu se aplică</i>
3D.10.2	<i>Dacă Da, descrieți aceste măsuri.</i>	<i>Nu se aplică</i>

Semnat: \_\_\_\_\_ **MSign**

(semnătura)

Nume: ȚURCAN Denis

Funcția: Director

Antreprenor VALDCONGRUP S.R.L.

**MSign**



## Capitolul IV. Criteriile de calificare și selecție a operatorilor economici

Compartimentul se completează de către autoritatea/entitatea (coloana nr.2) contractantă și operatorii economici (coloana nr.3).

Cod poziție	Conținutul cerinței	Răspuns
1	2	3
<b>A. Capacitatea de exercitare a activității profesionale</b>		
4A.1	Operatorul economic este în măsură să furnizeze documentul/documentele prin care se va demonstra înregistrarea acestuia?	√Da Nu
4A.1.1	<i>Dacă Da, indicați actele de înregistrare a activității antreprenoriale și genul (genurile) de activitate determinate de legislație, aferent obiectului procedurii de atribuire a contractului, în baza căreia întreprinderea are dreptul să execute viitorul contract de achiziție publică.</i>	<b>Extras MD 0086878 din 03.02.2009</b>  Genul de activitate de baza este construcțiile de clădiri și (sau) construcții inginerești, instalații și rețele tehnico - edilitare, reconstrucțiile, consolidările, restaurările, etc.
4A.1.2	<i>Actele de înregistrare a activității antreprenoriale, sunt disponibile gratuit pentru autorități dintr-o bază de date națională? Dacă da, specificați informația care ar permite verificarea.</i>	Adresa de internet: <a href="http://www.asp.gov.md">http://www.asp.gov.md</a>
		Autoritatea sau organismul emitent(ă): <b>Agencia Servicii Publice</b> Referința exactă a documentației: <b>Nu este</b>
4A.2	Activitatea antreprenorială deține o certificare și/sau o autorizare echivalentă aferent obiectului procedurii de atribuire a contractului, în cadrul unui sistem național?	√Da Nu
4A.2.1	<i>Dacă Da, operatorul economic este în măsură să furnizeze documentul/documentele prin care se va demonstra certificarea și/sau autorizarea activității acestuia?</i>	√Da Nu
4A.2.3	<i>Actele privind certificarea sau autorizarea sunt disponibile gratuit pentru autorități, dintr-o bază de date națională? Dacă da, specificați informația care ar permite verificarea.</i>	Adresa de internet: <a href="http://www.asp.gov.md">http://www.asp.gov.md</a>
		Autoritatea sau organismul emitent(ă): <b>Agencia Servicii Publice</b>
		Referința exactă a documentației: <b>Nu este cazul</b>

4A.3	Genurile de activitate, și/sau certificarea, și/sau autorizarea privind activitatea de întreprinzător, acoperă criteriile de selecție impuse de autoritatea/entitatea contractantă în anunțul/invitația de participare?	√Da Nu
<b>B. Capacitatea economică și financiară</b>		
<b>Declarații bancare</b>		
4B.1	Operatorul economic este în măsură să furnizeze declarații bancare sau, după caz, dovezi privind asigurarea riscului profesional în conformitate cu cerințele din documentația de atribuire?	√Da Nu
4B.1.1	<i>Informația menționată la punctul 4B.1 este disponibilă gratuit pentru autorități, dintr-o bază de date națională? Dacă da, specificați informația care ar permite verificarea ei.</i>	Adresa de internet: <a href="http://energbank.com">http://energbank.com</a> Autoritatea sau organismul emitent(ă): <b>B.C. Energbank S.A.</b> Referința exactă a documentației: <b>Nu este</b>
<b>Cifra de afaceri anuală (volumul vânzărilor)</b>		
4B.2	Operatorul economic este în măsură să demonstreze o cifră de afaceri anuală, după cum urmează:  Valoare <b>77 467 551 MDL</b> Perioada <b>Anul 2023</b>  <i>Notă. Se completează de către autoritatea contractantă valoarea și perioada</i>	√Da Nu
4B.2.1	<i>Specificați care este cifra de afaceri anuală, conform datelor din raportul financiar.</i>	Valoarea <b>77 467 551 MDL</b> Anul <b>2023</b>
<b>Cifra de afaceri medie anuală</b>		
4B.3	Operatorul economic este în măsură să demonstreze o cifră medie anuală de afaceri, după cum urmează:  Valoare <b>79 060 713 MDL</b> Perioada <b>3 Ani</b>  <i>Notă. Se completează de către autoritatea contractantă valoarea și perioada</i>	√Da Nu
4B.3.1	<i>Specificați cifra de afaceri, conform datelor din raportul financiar.</i>	Valoarea <b>73 505 901 MDL</b> Anul <b>2021</b> Valoarea <b>86 208 687 MDL</b> Anul <b>2022</b> Valoarea <b>77 467 551 MDL</b> Anul <b>2023</b> Valoarea medie totală <b>79 060 713 MDL</b>
<b>Raport financiar</b>		
4B.4	Operatorul economic este în măsură să furnizeze raportul financiar înregistrat, extrase din raportul financiar?	√Da Nu
4B.5	Informațiile privind situația economică și financiară sunt disponibile gratuit pentru autorități, dintr-o bază de date națională? Dacă da, specificați informația care ar permite verificarea.	Adresa de internet: <a href="https://statistica.gov.md/">https://statistica.gov.md/</a> Autoritatea sau organismul emitent(ă): <b>Biroul Național de Statistică</b> Referința exactă a documentației: <b>Nu este</b>

<b>C. Capacitatea tehnică și/sau profesională</b>		
4C.1	Operatorul economic este în măsură să furnizeze documentele solicitate de către autoritatea/entitatea contractantă în anunțul de participare, care demonstrează capacitatea tehnică și/sau profesională pentru executarea viitorului contract.	√Da Nu
4C.1.1	<i>Informațiile privind capacitatea tehnică și/sau profesională sunt disponibile gratuit pentru autorități, dintr-o bază de date națională? Dacă da, specificați informația care ar permite verificarea.</i>	<i>Adresa de internet:</i> <a href="http://valdcongrup.md/">http://valdcongrup.md/</a>
		<i>Autoritatea sau organismul emitent(ă):</i> <b>VALDCONGRUP S.R.L.</b>
		<i>Referința exactă a documentației:</i> <b>valdcongrup@gmail.com</b>
<b>Instalații tehnice și măsuri de asigurare a calității</b>		
4C.2	Operatorul economic este în măsură să furnizeze detalii referitoare la tehnicieni sau organismele tehnice, specificate în anunțul de participare/documentația de atribuire, pe care autoritatea/entitatea contractantă le poate solicita, în special cele responsabile de controlul calității în legătură cu acest exercițiu de achiziție publică?	√Da Nu
4C.3	Operatorul economic este în măsură să furnizeze o informație cu privire la sistemele de management și de trasabilitate utilizate în cadrul lanțului de aprovizionare?	√Da Nu
4C.3.1	<i>Informațiile sunt disponibile gratuit pentru autorități, dintr-o bază de date națională? Dacă da, specificați informația care ar permite verificarea.</i>	<i>Adresa de internet:</i> <a href="http://valdcongrup.md/">http://valdcongrup.md/</a>
		<i>Autoritatea sau organismul emitent(ă):</i> <b>VALDCONGRUP S.R.L.</b>
		<i>Referința exactă a documentației:</i> <b>valdcongrup@gmail.com</b>
<b>Utilaje, instalații și echipament tehnic</b>		
4C.4	Operatorul economic dispune de utilaje și echipament necesar pentru îndeplinirea corespunzătoare a contractului de achiziție publică?	√Da Nu
4C.5	Operatorul economic este în măsură să furnizeze o informație cu privire la dotările specifice, utilajul și echipamentul necesar pentru îndeplinirea contractului, conform cerințelor stabilite în anunțul de participare și documentația de atribuire?	√Da Nu
<b>Pregătirea profesională și calificarea personalului</b>		
4C.6	Operatorul economic are în cadrul întreprinderii personal calificat conform cerințelor stabilite în anunțul de participare sau în documentația de atribuire?	√Da Nu
4C.7	Operatorul economic este în măsură să furnizeze o informație privind personalul de specialitate propus pentru executarea contractului, conform cerințelor stabilite în anunțul de participare și documentația de atribuire?	√Da Nu
4C.8	Indicați efectivele medii anuale de personal angajat din ultimii trei ani de activitate.	<b>Anul 2021</b>
		<b>Angajați 57 persoane</b>
		<b>Anul 2022</b>
		<b>Angajați 55 persoane</b>
		<b>Anul 2023</b>
		<b>Angajați 61 persoane</b>

<b>Numărul membrilor personalului de conducere</b>		
4C.9	Indicați numărul membrilor personalului de conducere ale operatorului economic pe parcursul ultimilor trei ani.	Anul <b>2021</b>
		Angajați <b>7 persoane</b>
		Anul <b>2022</b>
		Angajați <b>7 persoane</b>
		Anul <b>2023</b>
		Angajați <b>7 persoane</b>
<b>Mostre, descrieri, fotografii</b>		
4C.10	Operatorul economic este în măsură să furnizeze eșantioane (mostre), descrieri și/sau fotografii ale produselor/serviciilor care urmează să fie furnizate/prestate, conform cerințelor stabilite în documentația de atribuire?	√Da    Nu
<b>Pentru contractele de achiziție publică de lucrări</b>		
4C.11	În perioada de referință, operatorul economic a îndeplinit lucrări specifice sau similare obiectului de achiziție indicat în anunțul de participare și în documentația de atribuire?	√Da    Nu
4C.11.1	<i>Dacă Da, enumerați-le specificând descrierea lucrărilor, valoarea lor, data de începere, data procesului verbal de recepție la terminarea lucrărilor, beneficiarul și altă informație relevantă.</i>	<b>Sporirea eficienței energetice a clădirii Liceului Teoretic "Mihai Eminescui" din mun. Ungheni</b>
		61 119 965,66 fără TVA (lei)
		4 noiembrie 2020
		4 noiembrie 2022
		<b>Agencia de Dezvoltare Regională Centru</b>
<b>Pentru contractele de achiziție publică de bunuri</b>		
4C.12	În perioada de referință, operatorul economic a efectuat livrări specifice obiectului de achiziție indicat în anunțul de participare și în documentația de atribuire?	Da    √Nu
4C.12.1	<i>Dacă Da, enumerați-le specificând descrierea livrărilor, valoarea lor, data de începere, data furnizării, beneficiarul și altă informație relevantă.</i>	<i>Nu se aplică</i>
<b>Pentru contractele de achiziție publică de servicii</b>		
4C.13	În perioada de referință, operatorul economic a prestat servicii similare cu obiectul de achiziție indicat în anunțul de participare și în documentația de atribuire?	Da    √Nu
4C.13.1	<i>Dacă Da, enumerați-le specificând descrierea serviciilor, valoarea lor, durata de execuție, data începerii, beneficiarul și altă informație relevantă.</i>	<i>Nu se aplică</i>
4C.14	În cazul că răspunsul este Da pentru una din întrebările 4C.11 – 4C.13, puteți furniza dovezi prin care se va demonstra îndeplinirea lucrărilor, livrarea bunurilor, prestarea serviciilor similare conform cerințelor documentației de atribuire?	√Da    Nu
<b>D. Standarde de asigurare a calității</b>		

4D.1	Operatorul economic este în măsură să furnizeze certificate emise de organisme independente prin care se atestă faptul că operatorul economic respectă standardele de asigurare a calității conform cerințelor stabilite în anunțul de participare și în documentația atribuire?	√Da Nu
4D.2	Informațiile privind standardele de asigurare a calității, sunt disponibile gratuit pentru autorități, dintr-o bază de date națională? Dacă da, specificați informația care ar permite verificarea.	<i>Adresa de internet:</i> <a href="http://valdcongrup.md/">http://valdcongrup.md/</a>
		<i>Autoritatea sau organismul emitent(ă):</i> <b>VALDCONGRUP S.R.L.</b>
		<i>Referința exactă a documentației:</i> <b>valdcongrup@gmail.com</b>
<b>E. Standarde de protecție a mediului</b>		
4E.1	Operatorul economic este în măsură să furnizeze certificate emise de organisme independente prin care se atestă faptul că operatorul economic respectă standardele de protecție a mediului, conform cerințelor stabilite în anunțul de participare și în documentația de atribuire?	√Da Nu
4E.2	Informațiile privind standardele de protecția mediului, sunt disponibile gratuit pentru autorități, dintr-o bază de date națională? Dacă da, specificați informația care ar permite verificarea.	<i>Adresa de internet:</i> <a href="http://valdcongrup.md/">http://valdcongrup.md/</a>
		<i>Autoritatea sau organismul emitent(ă):</i> <b>VALDCONGRUP S.R.L.</b>
		<i>Referința exactă a documentației:</i> <b>valdcongrup@gmail.com</b>
<b>F. Permiterea controalelor</b>		
4F.1	Operatorul economic permite efectuarea verificărilor de către autoritatea/entitatea contractantă referitor la capacitățile economice și financiare, de producție sau tehnice privind executarea viitorului contract de achiziție publică?	√Da Nu

**Semnat:** \_\_\_\_\_  
**MSign**  
(semnătura)

**Nume:** ȚURCAN Denis  
**Funcția:** Director  
**Antreprenor** VALDCONGRUP S.R.L.

**MSign**

S.C. "VALDCONGRUP" S.R.L.

C/f: 100960000374

Email: valdcongrup@gmail.com

Tel: 0 22 428393; 0 78 664664

Fax: 0 22 428062

Adresa: str. Uzinelor 171/2, Chişinău, Republica Moldova



APROBAT  
prin Ordinul  
Ministrului Finanțelor  
nr. 146 din 24.11.2020

## Capitolul V. Indicații generale pentru criteriile de calificare și selecție

Compartimentul se completează de către autoritatea/entitatea contractantă (coloana nr.2) și operatorii economici (coloana nr.3).

Cod poziție	Conținutul cerinței	Răspuns
1	2	3
<b>A. Îndeplinirea tuturor criteriilor de selecție impuse</b>		
5A.1	<p>Operatorul economic este în măsură să furnizeze în Sistemul informațional automatizat „Registrul de stat al achizițiilor publice” sau prin mijloace electronice, sau dacă e cazul, pe suport de hârtie autorității contractante: formularele, certificatele, avizele și alte documente indicate de către autoritatea/entitatea contractantă în anunțul de participare și în documentația de atribuire?</p> <p>Termen <b>3</b> zile de la solicitare.</p> <p>Notă. Numărul de zile se indică de către autoritatea contractantă ținând cont de cantitatea și caracterul documentelor solicitate.</p>	√Da    Nu
5A.2	<p>Informațiile care să îi permită autorității/entității contractante să obțină documentele indicate în anunțul de participare și în documentația de atribuire, sunt disponibile gratuit și direct prin accesarea unei baze de date naționale în orice stat? Dacă da, specificați informația care ar permite verificarea.</p>	<p>Adresa de internet: <a href="https://achizitii.md">https://achizitii.md</a></p> <p>Autoritatea sau organismul emitent(ă): <b>VALDCONGRUP S.R.L.</b></p> <p>Referința exactă a documentației: <a href="https://ocds-b3wdp1-MD-1723187439159">ocds-b3wdp1-MD-1723187439159</a></p>

Semnat:

**MSign**

(semnătura)

Nume:

ȚURCAN Denis

Funcția:

Director

Antreprenor

VALDCONGRUP S.R.L.

**MSign**

S.C. "VALDCONGRUP" S.R.L.

C/f: 100960000374

Email: valdcongrup@gmail.com

Tel: 0 22 428393; 0 78 664664

Fax: 0 22 428062

Adresa: str. Uzinelor 171/2, Chişinău, Republica Moldova



APROBAT  
prin Ordinul  
Ministrului Finanțelor  
nr. 146 din 24.11.2020

## Capitolul VI. Preselecția candidaților pentru procedura de atribuire a contractului de achiziție publică

Compartimentul se solicită de către autoritatea contractantă doar în cadrul procedurilor de achiziție publică: licitația restrânsă, negociere, dialog competitiv și parteneriatul pentru inovare.

Cod poziție	Conținutul cerinței	Răspuns
1	2	3
<b>A. Îndeplinirea tuturor criteriilor de selecție impuse</b>		
6A.1	Operatorul economic/candidatul îndeplinește criteriile de selecție stabilite de către autoritatea contractantă în anunțul de participare și în documentația de atribuire.	√Da Nu
6A.2	Operatorul economic/candidatul dispune și este în măsură să furnizeze în Sistemul informațional automatizat „Registrul de stat al achizițiilor publice” sau prin mijloace electronice, sau dacă e cazul, pe suport de hârtie autorității contractante certificate sau alte forme de documente justificative, după cum este cerut în anunțul de participare și în documentația de atribuire.	√Da Nu

Semnat:

**MSign**

(semnătura)

Nume:

ȚURCAN Denis

Funcția:

Director

Antreprenor

VALDCONGRUP S.R.L.

**MSign**

S.C. "VALDCONGRUP" S.R.L.

C/f: 1009600000374

Email: valdcongrup@gmail.com

Tel: 0 22 428393; 0 78 664664

Fax: 0 22 428062

Adresa: str. Uzinelor 171/2, Chișinău, Republica Moldova



APROBAT  
prin Ordinul  
Ministrului Finanțelor  
nr. 146 din 24.11.2020

## Capitolul VII. Declarații finale

Operatorul economic declară că informațiile prezentate în capitolele II – V (după caz II-VI) sunt exacte și corect furnizate, cunoscând pe deplin consecințele cazurilor grave de declarații false.

Operatorul economic declară în mod oficial, că poate să furnizeze la solicitarea autorității/entității contractante fără întârziere, certificatele și documentele justificative solicitate, cu excepția cazului în care autoritatea/entitatea contractantă are posibilitatea de a obține documentele justificative în cauză direct prin accesarea unei baze de date relevante, care este disponibilă gratuit, cu condiția că operatorul economic să fi furnizat informațiile necesare (adresa de internet, autoritatea sau organismul emitent(ă), referința exactă a documentației) care să îi permită autorității contractante sau entității contractante să facă acest lucru și se consimte accesul la informațiile menționate, în cazul în care acest lucru este necesar.

Operatorul economic declară în mod oficial că este de acord ca

**INSTITUȚIA PUBLICĂ AGENȚIA DE DEZVOLTARE REGIONALĂ UTA GĂGĂUZIA**, astfel cum este descrisă în capitolul I secțiunea A să obțină acces la documentele justificative privind informațiile pe care le-a furnizat în acest DUAE în scopul desfășurării procedurii de achiziție

[ocds-b3wdp1-MD-1723187439159](https://ocds-b3wdp1-MD-1723187439159)

**Nume:** ȚURCAN Denis

**Funcția:** Director

**Data:** 1 septembrie 2024

**Adresa:** str. Uzinelor 171/2, mun. Chișinău, Republica Moldova

**Semnătura**

**Semnat:**

**MSign**

(semnătura)

**Nume:** ȚURCAN Denis

**Funcția:** Director

**Antreprenor:** VALDCONGRUP S.R.L.

**MSign**



REPUBLICA



MOLDOVA

# CERTIFICAT DE ÎNREGISTRARE

Societatea cu Răspundere Limitată "VALDCONGRUP"  
ESTE ÎNREGISTRATĂ LA CAMERA ÎNREGISTRĂRII DE STAT

Numărul de identificare de stat - codul fiscal  
**1009600000374**

Data înregistrării

03.02.2009

Data eliberării

03.02.2009

**Dragomir Ala, registrator**

Funcția, numele, prenumele persoanei  
care a eliberat certificatul

semnătura

**MD 0086878**



**I.P. "AGENȚIA SERVICII PUBLICE"**  
Departamentul înregistrare și licențiere a unităților de  
drept

**Extras**  
**din Registrul de stat al persoanelor juridice**  
nr. 112689 din 22.05.2023



Denumirea completă: **Societatea cu Răspundere Limitată "VALDCONGRUP"**

Denumirea prescurtată: **"VALDCONGRUP" S.R.L.**

Forma juridică de organizare: **Societate cu răspundere limitată**

Numărul de identificare de stat și codul fiscal: **1009600000374**

Data înregistrării de stat: **03.02.2009**

Sediu: **MD-2023, strada Uzinelor 171/2, mun. Chișinău, Republica Moldova**

Genurile de activitate:

- 1. Construcțiile de clădiri și (sau) construcții ingineresti, instalații și rețele tehnico-edilitare, reconstrucțiile, consolidările, restaurările;**
- 2. Comerțul cu ridicata al materialelor lemnoase, al materialelor de construcție și echipamentului sanitar;**
- 3. Comerțul cu amănuntul al articolelor de fierărie, al vopselelor și sticlei;**
- 4. Comerțul cu amănuntul al îmbrăcămintei;**
- 5. Comerțul cu amănuntul al mărfurilor pentru sport și turism;**
- 6. Importul și păstrarea alcoolului etilic; importul, păstrarea și comercializarea angro a producției alcoolice și (sau) a berii importate;**
- 7. Fabricarea alcoolului etilic, a berii și a producției alcoolice, cu excepția vinului, produselor obținute pe bază de must și a produselor vitivinicole aromatizate, și (sau) păstrarea, comercializarea angro a alcoolului etilic, a berii și a producției alcoolice, cu excepția vinului, produselor obținute pe bază de must și a produselor vitivinicole aromatizate, produse de producătorii autohtoni;**
- 8. Comerțul cu ridicata al produselor alimentare, băuturilor și produselor din tutun;**

Capitalul social: **1376210 Lei**

Administrator: **ȚURCAN DENIS IDNP 2001002096198**

Asociați:

- 1. ȚURCAN LUCIA (IDNP 0960606546370), partea socială 688105 Lei, ce constituie 50%**
- 2. ȚURCAN DENIS (IDNP 2001002096198), partea socială 688105 Lei, ce constituie 50%**

Beneficiari efectivi: **ȚURCAN LUCIA (IDNP 0960606546370), ȚURCAN DENIS (IDNP 2001002096198)**

Prezentul extras este eliberat în temeiul art. 34 al Legii nr.220/2007 privind înregistrarea de stat a persoanelor juridice și a întreprinzătorilor individuali și confirmă datele din Registrul de stat la data de 22.05.2023

Specialist coordonator

**Ludmila Ciur**

tel. 022-207-838

# QuayAudit

## CERTIFICAT DE INREGISTRARE

Acest certificat confirma faptul că sistemul de management al

**SC VALDCONGRUP SRL**

**MD-2023, str. Uzinelor 171/2, mun Chişinău, Republica Moldova**

a fost auditat și aprobat de către

Quay Audit UK Ltd pentru următorul standard de management :

**ISO 14001:2015**

Sistemul de management aprobat se aplică pentru următoarele domenii de activitate:

**Lucrări de construcții a clădirilor rezidențiale și nerezidențiale, de pregătire a terenului. Lucrări de instalații electrice, sanitare, termice, aer condiționat. Lucrări de ipsoserie, tâmplărie, dulgherie, pardoseli, vopsitorie, zugrăveli, finisaje, șarpante și terase la construcții. Lucrări speciale de construcții.**

Acest certificat se aplica pentru acele domenii de activitate descrise în Codurile NACE (CAEN) enumerate mai jos, recunoscute internațional:

**4120, 4312, 4321, 4322, 4331/2/3/4, 4391, 4399**

Aprobat initial la **5 Martie 2018**  
Certificare curentă **1 Martie 2024**  
Certificatul expira la **5 Martie 2027**  
Numarul certificatului **4156345**



În numele **Quay Audit UK Limited**



[www.ascb.com](http://www.ascb.com)



[www.global-accreditation.org](http://www.global-accreditation.org)



[www.irqao.com](http://www.irqao.com)

Acesta este un certificat acreditat și autorizat pentru emitere de către Accreditation Service for Certifying Bodies LLC, evaluat de către Quay Audit UK Limited față de criteriile definite și în bunăstare de bază, cea mai recentă versiune a standardului ISO/IEC 17021 "Evaluarea conformității. Cerințe pentru organisme care efectuează audit și certificare ale sistemelor de management". Acest certificat este valabil numai atunci când se regăsește în registrul International Register of Quality Assessed Organizations: [www.irqao.com](http://www.irqao.com)

Grove House, 8 St. Julian's Friars, Shrewsbury, Shropshire, SY1 1XL | (44)1743 351677 | [post@quayaudit.co.uk](mailto:post@quayaudit.co.uk) | [www.quayaudit.co.uk](http://www.quayaudit.co.uk)

# QuayAudit

## CERTIFICAT DE INREGISTRARE

Acest certificat confirma faptul că sistemul de management al

**SC VALDCONGRUP SRL**

MD-2023, str. Uzinelor 171/2, mun. Chisinau,  
Republica Moldova

a fost auditat și aprobat de către  
Quay Audit UK Ltd pentru următorul standard de management :

**ISO 27001:2013**

Sistemul de management aprobat se aplică pentru următoarele domenii de activitate:

**Lucrări de construcții a clădirilor rezidențiale și nerezidențiale, de pregătire a terenului. Lucrări de instalații electrice, sanitare, termice, aer conditionat. Lucrări de ipsoserie, tâmplărie, dulgherie, pardoseli, vopsitorie, zugrăveli, finisaje, șarpante și terase la construcții. Lucrări speciale de construcții.**

Acest certificat se aplica pentru acele domenii de activitate descrise  
în Codurile NACE(CAEN) enumerate mai jos, recunoscute internațional:

**4120, 4312, 4321/2, 4331/2/3/4, 4391, 4399**

Aprobat initial la **22 August 2022**  
Certificare curentă **22 August 2022**  
Certificatul expira la **22 August 2025**  
Numarul certificatului **4158778**



În numele **Quay Audit UK Limited**



[www.ascb.com](http://www.ascb.com)



[www.global-accreditation.org](http://www.global-accreditation.org)



[www.irqao.com](http://www.irqao.com)

Acesta este un certificat acreditat și autorizat pentru emitere de către Accreditation Service for Certifying Bodies LLC, evaluat de către Quay Audit UK Limited față de criteriile definite și, în cunoștință de cauză, cea mai recentă versiune a standardului ISO/IEC 17021 "Evaluarea conformității. Cerințe pentru organisme care efectuează audit și certificare ale sistemelor de management". Acest certificat este valabil numai atunci când se găsește în registrul International Register of Quality Assessed Organisations: [www.irqao.com](http://www.irqao.com)

Grove House 8 St. Julian's Friars Shrewsbury Shropshire SY1 1XL | (44)1743 351677 | [post@quayaudit.co.uk](mailto:post@quayaudit.co.uk) | [www.quayaudit.co.uk](http://www.quayaudit.co.uk)

## CERTIFICAT DE INREGISTRARE

Acest certificat confirma faptul că sistemul de management al

**SC VALDCONGRUP SRL**

MD-2023, str. Uzinelor 171/2, mun Chișinău,  
Republica Moldova

a fost auditat și aprobat de către  
Quay Audit UK Ltd pentru următorul standard de management :

**ISO 45001:2018**

Sistemul de management aprobat se aplică pentru următoarele domenii de activitate:

**Lucrări de construcții a clădirilor rezidențiale și nerezidențiale, de pregătire a terenului.**

**Lucrări de instalații electrice, sanitare, termice, aer condiționat.**

**Lucrări de ipsoserie, tâmplărie, dulgherie, pardoseli, vopsitorie, zugrăveli, finisaje, șarpante și terase la construcții.**

**Lucrări speciale de construcții.**

Acest certificat se aplica pentru acele domenii de activitate descrise  
în Codurile NACE(CAEN) enumerate mai jos, recunoscute internațional:

**4120, 4312, 4321/2, 4331/2/3/4, 4391, 4399**

Aprobat initial la **27 Aprilie 2020**

Certificare curentă **17 Mai 2023**

Certificatul expira la **27 Aprilie 2026**

Numarul certificatului **4156919**



În numele **Quay Audit UK Limited**



[www.ascb.com](http://www.ascb.com)



[www.global-accreditation.org](http://www.global-accreditation.org)



[www.irqao.com](http://www.irqao.com)

Acesta este un certificat acreditat și autorizat pentru emitere de către Accreditation Service for Certifying Bodies LLC, evaluat de către Quay Audit UK Limited față de criteriile definite și, în cunoștința de cauză, cea mai rezentă versiune a standardului ISO/IEC 17021 "Evaluarea conformității. Cerințe pentru organisme care efectuează audit și certificare ale sistemelor de management". Acest certificat este valabil numai atunci când se rezuștește în registrul International Register of Quality Assessed Organizations: [www.irqao.com](http://www.irqao.com)

Grove House | 8 St. Julian's Friars | Shrewsbury | Shropshire | SY1 1XL | (44)1743 351677 | [post@quayaudit.co.uk](mailto:post@quayaudit.co.uk) | [www.quayaudit.co.uk](http://www.quayaudit.co.uk)



# CERTIFICAT DE INREGISTRARE

Acest certificat confirma faptul că sistemul de management al  
**SC VALDCONGRUP SRL**

**MD-2023, str. Uzinelor 171/2, mun Chișinău, Republica Moldova**

a fost auditat și aprobat de către  
Quay Audit UK Ltd pentru următorul standard de management:

**ISO 9001:2015**

Sistemul de management aprobat se aplică pentru următoarele domenii de activitate:

**Lucrări de construcții a clădirilor rezidențiale și nerezidențiale, de pregătire a terenului. Lucrări de instalații electrice, sanitare, termice, aer condiționat. Lucrări de ipsoserie, tâmplărie, dulgherie, pardoseli, vopsitorie, zugrăveli, finisaje, șarpante și terase la construcții. Lucrări speciale de construcții.**

Acest certificat se aplica pentru acele domenii de activitate descrise  
în Codurile NACE (CAEIN) enumerate mai jos, recunoscute internațional:

**4120, 4312, 4321, 4322, 4331/2/3/4, 4391, 4399**

Aprobat initial la **5 Martie 2018**  
Certificare curentă **1 Martie 2024**  
Certificatul expira la **5 Martie 2027**  
Numarul certificatului **4156344**



În numele **Quay Audit UK Limited**



[www.ascb.com](http://www.ascb.com)



[www.global-accreditation.org](http://www.global-accreditation.org)



[www.irqao.com](http://www.irqao.com)

Acesta este un certificat acreditat și autorizat pentru emitere de către Accreditation Service for Certifying Bodies LLC, evaluat de către Quay Audit UK Limited față de cerințele definite și în cunoștință de cauză, cea mai recentă versiune a standardului ISO/IEC 17021 "Evaluarea conformității. Cerințe pentru organisme care efectuează audit și certificate ale sistemelor de management". Acest certificat este valabil numai atunci când se reînregistrează în Registrul Internațional de Organizări Acreditate. [www.ukqae.com](http://www.ukqae.com)

Grove House · 8 St. Julian's Friars · Shrewsbury · Shropshire · SY1 1XL | (44)1743 351677 | [post@quayaudit.co.uk](mailto:post@quayaudit.co.uk) | [www.quayaudit.co.uk](http://www.quayaudit.co.uk)

**SITUAȚIILE FINANCIARE**pentru perioada 01.01.2021 - 31.12.2021**Entitatea:** VALDCONGRUP S.R.L.**Cod CUIŢO:** 40593091**Cod IDNO:** 1009600000374

Sediul:

**MD:****Raionul(municipiul):** 106, DDF RISCANI**Cod CUATM:** 0140, SEC.CIOCANA**Strada:** Uzinelor nr.171 bl.2**Activitatea principală:** F4299, Lucrari de constructii a altor proiecte ingineresti n.c.a.**Forma de proprietate:** 15, Proprietatea privată**Forma organizatorico-juridică:** 530, Societăți cu răspundere limitată

Date de contact:

**Telefon:****WEB:****E-mail:** moraru.80@mail.ru**Numele și coordonatele al contabilului-șef:** DI (dna) Moraru Angela Tel. 060579777**Numărul mediu al salariaților în perioada de gestiune:** 57 persoane.**Persoanele responsabile de semnarea situațiilor financiare\*:** Turcan Denis

Unitatea de măsură: leu

**BILANȚUL**la 31.12.2021

Anexa 1

Nr. cpt.	Indicatori	Cod rd.	Sold la	
			Începutul perioadei de gestiune	Sfârșitul perioadei de gestiune
1	2	3	4	5
	<b>A C T I V</b>			
	<b>ACTIVE IMOBILIZATE</b>			
	<b>I. Imobilizări necorporale</b>			
	1. Imobilizări necorporale în curs de execuție	010		
	2. Imobilizări necorporale în exploatare, total	020	9160	22293
	din care:	021		
	2.1. concesiuni, licențe și mărci			
	2.2. drepturi de autor și titluri de protecție	022		
	2.3. programe informatice	023		5750
	2.4. alte imobilizări necorporale	024	9160	16543
	3. Fond comercial	030		
	4. Avansuri acordate pentru imobilizări necorporale	040		
	<b>Total imobilizări necorporale</b> (rd.010 + rd.020 + rd.030 + rd.040)	050	9160	22293
	<b>II. Imobilizări corporale</b>			
	1. Imobilizări corporale în curs de execuție	060	89021	89021
	2. Terenuri	070	1526355	1526355
	3. Mijloace fixe, total	080	3368197	3043030
	din care:	081		
	3.1. clădiri		1009252	978933
	3.2. construcții speciale	082		
	3.3. mașini, utilaje și instalații tehnice	083	1279024	820651
	3.4. mijloace de transport	084	904656	1114807

A.

3.5. inventar și mobilier	085	9290	1636
3.6. alte mijloace fixe	086	165975	127003
4. Resurse minerale	090		
5. Active biologice imobilizate	100		
6. Investiții imobiliare	110		
7. Avansuri acordate pentru imobilizări corporale	120	9630	9630
<b>Total imobilizări corporale</b> (rd.060 + rd.070 + rd.080 + rd.090 + rd.100 + rd.110 + rd.120)	130	4993203	4668036
<b>III. Investiții financiare pe termen lung</b>			
1. Investiții financiare pe termen lung în părți neafiliate	140	103000	
2. Investiții financiare pe termen lung în părți afiliate, total	150		103000
din care:			
2.1. acțiuni și cote de participație deținute în părțile afiliate	151		
2.2 împrumuturi acordate părților afiliate	152		
2.3 împrumuturi acordate aferente intereselor de participare	153		
2.4 alte investiții financiare	154		103000
<b>Total investiții financiare pe termen lung</b> (rd.140 + rd.150)	160	103000	103000
<b>IV. Creanțe pe termen lung și alte active imobilizate</b>			
1. Creanțe comerciale pe termen lung	170		
2. Creanțe ale părților afiliate pe termen lung	180		
inclusiv: creanțe aferente intereselor de participare	181		
3. Alte creanțe pe termen lung	190	5188	
4. Cheltuieli anticipate pe termen lung	200		
5. Alte active imobilizate	210		
<b>Total creanțe pe termen lung și alte active imobilizate</b> (rd.170 + rd.180 + rd.190 + rd.200 + rd.210)	220	5188	
<b>TOTAL ACTIVE IMOBILIZATE</b> (rd.050 + rd.130 + rd.160 + rd.220)	230	5110551	4793329

B.

<b>ACTIVE CIRCULANTE</b>			
<b>I. Stocuri</b>			
1. Materiale și obiecte de mică valoare și scurtă durată	240	4584493	4208328
2. Active biologice circulante	250		
3. Producția în curs de execuție	260	327131	327131
4. Produse și mărfuri	270	68735	68735
5. Avansuri acordate pentru stocuri	280	216209	140084
<b>Total stocuri</b> (rd.240 + rd.250 + rd.260 + rd.270 + rd.280)	290	5196568	4744278
<b>II. Creanțe curente și alte active circulante</b>			
1. Creanțe comerciale curente	300	3382397	2661319
2. Creanțe ale părților afiliate curente	310		
inclusiv: creanțe aferente intereselor de participare	311		
3. Creanțe ale bugetului	320	1168171	1174693
4. Creanțele ale personalului	330		
5. Alte creanțe curente	340	3924028	3703259
6. Cheltuieli anticipate curente	350	17534	11475
7. Alte active circulante	360		
<b>Total creanțe curente și alte active circulante</b> (rd.300 + rd.310 + rd.320 + rd.330 + rd.340 + rd.350 + rd.360)	370	8492130	7550746
<b>III. Investiții financiare curente</b>			
1. Investiții financiare curente în părți neafiliate	380		
2. Investiții financiare curente în părți afiliate, total	390		
din care:			
2.1. acțiuni și cote de participație deținute în părțile afiliate	391		
2.2. împrumuturi acordate părților afiliate	392		
2.3. împrumuturi acordate aferente intereselor de participare	393		



	2.4. alte investiții financiare în părți afiliate	394		
	<b>Total investiții financiare curente</b> (rd.380 + rd.390)	400		
	<b>IV. Numerar și documente bănești</b>	410	12298868	14642040
	<b>TOTAL ACTIVE CIRCULANTE</b> (rd.290 + rd.370 + rd.400 + rd.410)	420	25987566	26937064
	<b>TOTAL ACTIVE</b> (rd.230 + rd.420)	430	31098117	31730393
	<b>P A S I V</b>			
C.	<b>CAPITAL PROPRIU</b>			
	<b>I. Capital social și neînregistrat</b>			
	1. Capital social	440	960214	1376210
	2. Capital nevărsat	450	( )	( )
	3. Capital neînregistrat	460		
	4. Capital retras	470	( )	( )
	5. Patrimoniul primit de la stat cu drept de proprietate	480		
	<b>Total capital social și neînregistrat</b> (rd.440 + rd.450 + rd.460 + rd.470 + rd.480)	490	960214	1376210
	<b>II. Prime de capital</b>	500		
	<b>III. Rezerve</b>			
	1. Capital de rezervă	510		
	2. Rezerve statutare	520		
	3. Alte rezerve	530		
	<b>Total rezerve</b> (rd.510 + rd.520 + rd.530)	540		
	<b>IV. Profit (pierdere)</b>			
	1. Corecții ale rezultatelor anilor precedenți	550	X	
	2. Profit nerepartizat (pierdere neacoperită) al anilor precedenți	560	16388865	15472867
	3. Profit net (pierdere netă) al perioadei de gestiune	570	X	5573188
	4. Profit utilizat al perioadei de gestiune	580	X	( )
	<b>Total profit (pierdere)</b> (rd.550 + rd.560 + rd.570 + rd.580)	590	16388865	21046055
<b>V. Rezerve din reevaluare</b>	600			
<b>VI. Alte elemente de capital propriu</b>	610			
<b>TOTAL CAPITAL PROPRIU</b> (rd.490 + rd.500 + rd.540 + rd.590 + rd.600 + rd.610)	620	17349079	22422265	
D.	<b>DATORII PE TERMEN LUNG</b>			
	1. Credite bancare pe termen lung	630		
	2. Împrumuturi pe termen lung	640		
	din care:	641		
	2.1. împrumuturi din emisiunea de obligațiuni	642		
	inclusiv: împrumuturi din emisiunea de obligațiuni convertibile	643		
	2.2. alte împrumuturi pe termen lung	643		
	3. Datorii comerciale pe termen lung	650		
	4. Datorii față de părțile afiliate pe termen lung	660		
	inclusiv: datorii aferente intereselor de participare	661		
	5. Avansuri primite pe termen lung	670		
	6. Venituri anticipate pe termen lung	680		
	7. Alte datorii pe termen lung	690		
	<b>TOTAL DATORII PE TERMEN LUNG</b> (rd.630 + rd.640 + rd.650 + rd.660 + rd.670 + rd.680 + rd.690)	700		
<b>DATORII CURENTE</b>				
1. Credite bancare pe termen scurt	710			
2. Împrumuturi pe termen scurt, total	720			

E.	din care:	721		
	2.1. împrumuturi din emisiunea de obligațiuni	721		
	inclusiv: împrumuturi din emisiunea de obligațiuni convertibile	722		
	2.2. alte împrumuturi pe termen scurt	723		
	3. Datorii comerciale curente	730	1396759	3764273
	4. Datorii față de părțile afiliate curente	740		
	inclusiv: datorii aferente intereselor de participare	741		
	5. Avansuri primite curente	750	11942833	4247400
	6. Datorii față de personal	760	20829	341500
	7. Datorii privind asigurările sociale și medicale	770		
	8. Datorii față de buget	780		779381
	9. Datorii față de proprietari	790	143617	175574
10. Venituri anticipate curente	800			
11. Alte datorii curente	810	245000		
	<b>TOTAL DATORII CURENTE</b> (rd.710 + rd.720 + rd.730 + rd.740 + rd.750 + rd.760 + rd.770 + rd.780 + rd.790 + rd.800 + rd.810)	820	13749038	9308128
F.	<b>PROVIZIOANE</b>			
	1. Provizioane pentru beneficiile angajaților	830		
	2. Provizioane pentru garanții acordate cumpărătorilor/clientilor	840		
	3. Provizioane pentru impozite	850		
	4. Alte provizioane	860		
		<b>TOTAL PROVIZIOANE</b> (rd.830 + rd.840 + rd.850 + rd.860)	870	
	<b>TOTAL PASIVE</b> (rd.620 + rd.700 + rd.820 + rd.870)	880	31098117	31730393

## SITUAȚIA DE PROFIT ȘI PIERDERE

de la 01.01.2021 până la 31.12.2021

Anexa 2

Indicatori	Cod rd.	Perioada de gestiune	
		precedenta	curenta
1	2	3	4
Venituri din vânzări, total	010	22882688	73505901
din care:			
venituri din vânzarea produselor și mărfurilor	011	90999	125707
venituri din prestarea serviciilor și executarea lucrărilor	012	69059	28927
venituri din contracte de construcție	013	22722630	73351267
venituri din contracte de leasing	014		
venituri din contracte de microfinanțare	015		
alte venituri din vânzări	016		
Costul vânzărilor, total	020	19993686	64696308
din care:			
valoarea contabilă a produselor și mărfurilor vândute	021	82761	117351
costul serviciilor prestate și lucrărilor executate terților	022	18848	
costuri aferente contractelor de construcție	023	19892077	64578957
costuri aferente contractelor de leasing	024		
costuri aferente contractelor de microfinanțare	025		
alte costuri aferente vânzărilor	026		
<b>Profit brut (pierdere brută)</b> (rd.010 - rd.020)	030	2889002	8809593
Alte venituri din activitatea operațională	040	790	9277
Cheltuieli de distribuire	050		
Cheltuieli administrative	060	2132381	2186114
Alte cheltuieli din activitatea operațională	070	369972	262122
<b>Rezultatul din activitatea operațională: profit (pierdere)</b> (rd.030 + rd.040 - rd.050 - rd.060 - rd.070)	080	387439	6370634

Venituri financiare, total	090	2052	26768
din care:	091		
venituri din interese de participare			
inclusiv: veniturile obținute de la părțile afiliate	092		
venituri din dobânzi	093		
inclusiv: veniturile obținute de la părțile afiliate	094		
venituri din alte investiții financiare pe termen lung	095		
inclusiv: veniturile obținute de la părțile afiliate	096		
venituri aferente ajustărilor de valoare privind investițiile financiare pe termen lung și curente	097		
venituri din ieșirea investițiilor financiare	098		
venituri aferente diferențelor de curs valutar și de sumă	099	2052	26768
Cheltuieli financiare, total	100	2626	47433
din care:	101		
cheltuieli privind dobânzile			
inclusiv: cheltuielile aferente părților afiliate	102		
cheltuieli aferente ajustărilor de valoare privind investițiile financiare pe termen lung și curente	103		
cheltuieli aferente ieșirii investițiilor financiare	104		
cheltuieli aferente diferențelor de curs valutar și de sumă	105	2626	47433
<b>Rezultatul: profit (pierdere) financiar(ă)</b> (rd.090 - rd.100)	110	-574	-20665
Venituri cu active imobilizate și excepționale	120		
Cheltuieli cu active imobilizate și excepționale	130		
<b>Rezultatul din operațiuni cu active imobilizate și excepționale: profit (pierdere)</b> (rd.120 - rd.130)	140		
<b>Rezultatul din alte activități: profit (pierdere)</b> (rd.110 + rd.140)	150	-574	-20665
<b>Profit (pierdere) pînă la impozitare</b> (rd.080 + rd.150)	160	386865	6349969
Cheltuieli privind impozitul pe venit	170	73453	776781
<b>Profit net (pierdere netă) al perioadei de gestiune</b> (rd.160 - rd.170)	180	313412	5573188

## SITUAȚIA MODIFICĂRILOR CAPITALULUI PROPRIU

de la 01.01.2021 pînă la 31.12.2021

Anexa 3

Nr. d/o	Indicatori	Cod rd	Sold la începutul perioadei de gestiune	Majorări	Diminuări	Sold la sfîrșitul perioadei de gestiune
1	2	3	4	5	6	7
I.	<b>Capital social și neînregistrat</b>					
	1. Capital social	010	960214	415996		1376210
	2. Capital nevărsat	020	( )	( )	( )	( )
	3. Capital neînregistrat	030				
	4. Capital retras	040	( )	( )	( )	( )
	5. Patrimoniul primit de la stat cu drept de proprietate	050				
	<b>Total capital social și neînregistrat</b> (rd.010 + rd.020 + rd.030 + rd.040 + rd.050)	060	960214	415996		1376210
II.	<b>Prime de capital</b>	070				
III.	<b>Rezerve</b>					
	1. Capital de rezervă	080				
	2. Rezerve statutare	090				
	3. Alte rezerve	100				
	<b>Total rezerve</b> (rd.080 + rd.090 + rd.100)	110				
	<b>Profit (pierdere)</b>					
	1. Corecții ale rezultatelor anilor precedenți	120	X			

IV.	2. Profit nerepartizat (pierdere neacoperită) al anilor precedenți	130	16388865		915998	15472867
	3. Profit net (pierdere netă) al perioadei de gestiune	140	X	5573188		5573188
	4. Profit utilizat al perioadei de gestiune	150	X	( )	( )	( )
	<b>Total profit (pierdere)</b> (rd.120 + rd.130 + rd.140 + rd.150)	160	16388865	5573188	915998	21046055
V.	<b>Rezerve din reevaluare</b>	170				
VI.	<b>Alte elemente de capital propriu</b>	180				
	<b>Total capital propriu</b> (rd.060 + rd.070 + rd.110 + rd.160 + rd.170 + rd.180)	190	17349079	5989184	915998	22422265

## SITUAȚIA FLUXURILOR DE NUMERAR

de la 01.01.2021 până la 31.12.2021

Anexa 4

Indicatori	Cod rd	Perioada de gestiune	
		precedentă	curentă
1	2	3	4
<b>Fluxuri de numerar din activitatea operațională</b>			
Încasări din vânzări	010	36198693	72508245
Plăți pentru stocuri și servicii procurate	020	25268547	60059211
Plăți către angajați și organe de asigurare socială și medicală	030	5807471	5724953
Dobânzi plătite	040		
Plata impozitului pe venit	050		204875
Alte încasări	060	6210623	
Alte plăți	070	6213097	3761034
<b>Fluxul net de numerar din activitatea operațională</b> (rd.010 - rd.020 - rd.030 - rd.040 - rd.050 + rd.060 - rd.070)	080	5120201	2758172
<b>Fluxuri de numerar din activitatea de investiții</b>			
Încasări din vânzarea activelor imobilizate	090		
Plăți aferente intrărilor de active imobilizate	100		
Dobânzi încasate	110		
Dividende încasate	120		
inclusiv: dividende încasate din străinătate	121		
Alte încasări (plăți)	130		
<b>Fluxul net de numerar din activitatea de investiții</b> (rd.090 - rd.100 + rd.110 + rd.120 ± rd.130)	140		
<b>Fluxuri de numerar din activitatea financiară</b>			
Încasări sub formă de credite și împrumuturi	150		
Plăți aferente rambursării creditelor și împrumuturilor	160		
Dividende plătite	170	755000	415000
inclusiv: dividende plătite nerezidenților	171		
Încasări din operațiuni de capital	180		
Alte încasări (plăți)	190		
<b>Fluxul net de numerar din activitatea financiară</b> (rd.150 - rd.160 - rd.170 + rd.180 ± rd.190)	200	-755000	-415000
<b>Fluxul net de numerar total</b> (± rd.080 ± rd.140 ± rd.200)	210	4365201	2343172
Diferențe de curs valutar favorabile (nefavorabile)	220	1635	
<b>Sold de numerar la începutul perioadei de gestiune</b>	230	7932032	12298868
<b>Sold de numerar la sfârșitul perioadei de gestiune</b> (± rd.210 ± rd.220 + rd.230)	240	12298868	14642040

**SITUAȚIILE FINANCIARE**pentru perioada 01.01.2022 - 31.12.2022Entitatea: VALDCONGRUP S.R.L.Cod CUIFO: 40593091Cod IDNO: 1009600000374

Sediul:

MD:

Raionul(municipiul): 106, DDF RISCANICod CUATM: 0140, SEC.CIOCANAStrada: Uzinelor nr.171 bl.2Activitatea principală: F4299, Lucrari de constructii a altor proiecte ingineresti n.c.a.Forma de proprietate: 15, Proprietatea privatăForma organizatorico-juridică: 530, Societăți cu răspundere limitată

Date de contact:

Telefon: 22428062

WEB:

E-mail: moraru.80@mail.ruNumele și coordonatele al contabilului-șef: Dl (dna) Moraru Angela Tel. 060579777Numărul mediu al salariaților în perioada de gestiune: 55 persoane.Persoanele responsabile de semnarea situațiilor financiare\* Turcan DENIS

Unitatea de măsură: leu

**BILANȚUL**la 31.12.2022

Anexa 1

Nr. cpt.	Indicatori	Cod rd.	Sold la	
			Începutul perioadei de gestiune	Sfârșitul perioadei de gestiune
1	2	3	4	5
	<b>A C T I V</b>			
A.	<b>ACTIVE IMOBILIZATE</b>			
	<b>I. Imobilizări necorporale</b>			
	1. Imobilizări necorporale în curs de execuție	010		
	2. Imobilizări necorporale în exploatare, total	020	22293	15186
	din care:			
	2.1. concesiuni, licențe și mărci	021		
	2.2. drepturi de autor și titluri de protecție	022		
	2.3. programe informatice	023	5750	5750
	2.4. alte imobilizări necorporale	024	16543	9436
	3. Fond comercial	030		
	4. Avansuri acordate pentru imobilizări necorporale	040		
	<b>Total imobilizări necorporale</b> (rd.010 + rd.020 + rd.030 + rd.040)	050	22293	15186
	<b>II. Imobilizări corporale</b>			
	1. Imobilizări corporale în curs de execuție	060	89021	89021

2. Terenuri	070	1526355	1526355
3. Mijloace fixe, total	080	3043030	3511368
din care:			
3.1. clădiri	081	978933	949153
3.2. construcții speciale	082		
3.3. mașini, utilaje și instalații tehnice	083	820651	490212
3.4. mijloace de transport	084	1114807	1909622
3.5. inventar și mobilier	085	1636	
3.6. alte mijloace fixe	086	127003	162381
4. Resurse minerale	090		
5. Active biologice imobilizate	100		
6. Investiții imobiliare	110		
7. Avansuri acordate pentru imobilizări corporale	120	9630	9630
<b>Total imobilizări corporale</b> (rd.060 + rd.070 + rd.080 + rd.090 + rd.100 + rd.110 + rd.120)	130	4668036	5136374
<b>III. Investiții financiare pe termen lung</b>			
1. Investiții financiare pe termen lung în părți neafiliate	140		
2. Investiții financiare pe termen lung în părți afiliate, total	150	103000	
din care:			
2.1. acțiuni și cote de participație deținute în părțile afiliate	151		
2.2 împrumuturi acordate părților afiliate	152		
2.3 împrumuturi acordate aferente intereselor de participare	153		
2.4 alte investiții financiare	154	103000	
<b>Total investiții financiare pe termen lung</b> (rd.140 + rd.150)	160	103000	
<b>IV. Creanțe pe termen lung și alte active imobilizate</b>			
1. Creanțe comerciale pe termen lung	170		
2. Creanțe ale părților afiliate pe termen lung	180		
inclusiv: creanțe aferente intereselor de participare	181		
3. Alte creanțe pe termen lung	190		
4. Cheltuieli anticipate pe termen lung	200		
5. Alte active imobilizate	210		
<b>Total creanțe pe termen lung și alte active imobilizate</b> (rd.170 + rd.180 + rd.190 + rd.200 + rd.210)	220		
<b>TOTAL ACTIVE IMOBILIZATE</b> (rd.050 + rd.130 + rd.160 + rd.220)	230	4793329	5151560
<b>B. ACTIVE CIRCULANTE</b>			
<b>I. Stocuri</b>			
1. Materiale și obiecte de mică valoare și scurtă durată	240	4208328	4874093
2. Active biologice circulante	250		
3. Producția în curs de execuție	260	327131	
4. Produse și mărfuri	270	68735	68736
5. Avansuri acordate pentru stocuri	280	140084	1115684
<b>Total stocuri</b> (rd.240 + rd.250 + rd.260 + rd.270 + rd.280)	290	4744278	6058513

<b>II. Creanțe curente și alte active circulante</b>			
1. Creanțe comerciale curente	300	2661319	3333165
2. Creanțe ale părților afiliate curente	310		
inclusiv: creanțe aferente intereselor de participare	311		
3. Creanțe ale bugetului	320	1174693	884192
4. Creanțele ale personalului	330		
5. Alte creanțe curente	340	3703259	3823129
6. Cheltuieli anticipate curente	350	11475	53806
7. Alte active circulante	360		
<b>Total creanțe curente și alte active circulante</b> (rd.300 + rd.310 + rd.320 + rd.330 + rd.340 + rd.350 + rd.360)	370	7550746	8094292
<b>III. Investiții financiare curente</b>			
1. Investiții financiare curente în părți neafiliate	380		
2. Investiții financiare curente în părți afiliate, total	390		
din care:			
2.1. acțiuni și cote de participație deținute în părțile afiliate	391		
2.2. împrumuturi acordate părților afiliate	392		
2.3. împrumuturi acordate aferente intereselor de participare	393		
2.4. alte investiții financiare în părți afiliate	394		
<b>Total investiții financiare curente</b> (rd.380 + rd.390)	400		
<b>IV. Numerar și documente bănești</b>	410	14642040	18477594
<b>TOTAL ACTIVE CIRCULANTE</b> (rd.290 + rd.370 + rd.400 + rd.410)	420	26937064	32630399
<b>TOTAL ACTIVE</b> (rd.230 + rd.420)	430	31730393	37781959
<b>P A S I V</b>			
C.	<b>CAPITAL PROPRIU</b>		
	<b>I. Capital social și neînregistrat</b>		
1. Capital social	440	1376210	1376210
2. Capital nevărsat	450	( )	( )
3. Capital neînregistrat	460		
4. Capital retras	470	( )	( )
5. Patrimoniul primit de la stat cu drept de proprietate	480		
<b>Total capital social și neînregistrat</b> (rd.440 + rd.450 + rd.460 + rd.470 + rd.480)	490	1376210	1376210
<b>II. Prime de capital</b>	500		
<b>III. Rezerve</b>			
1. Capital de rezervă	510		
2. Rezerve statutare	520		
3. Alte rezerve	530		
<b>Total rezerve</b> (rd.510 + rd.520 + rd.530)	540		
<b>IV. Profit (pierdere)</b>			
1. Corecții ale rezultatelor anilor precedenți	550	X	35841

	2. Profit nerepartizat (pierdere neacoperită) al anilor precedenți	560	21046055	20171629
	3. Profit net (pierdere netă) al perioadei de gestiune	570	X	9269214
	4. Profit utilizat al perioadei de gestiune	580	X	( )
	<b>Total profit (pierdere)</b> (rd.550 + rd.560 + rd.570 + rd.580)	590	21046055	29476684
	<b>V. Rezerve din reevaluare</b>	600		
	<b>VI. Alte elemente de capital propriu</b>	610		
	<b>TOTAL CAPITAL PROPRIU</b> (rd.490 + rd.500 + rd.540 + rd.590 + rd.600 + rd.610)	620	22422265	30852894
	<b>DATORII PE TERMEN LUNG</b>			
	1. Credite bancare pe termen lung	630		
	2. Împrumuturi pe termen lung	640		
	din care:	641		
	2.1. împrumuturi din emisiunea de obligațiuni	641		
	inclusiv: împrumuturi din emisiunea de obligațiuni convertibile	642		
	2.2. alte împrumuturi pe termen lung	643		
D.	3. Datorii comerciale pe termen lung	650		230820
	4. Datorii față de părțile afiliate pe termen lung	660		
	inclusiv: datorii aferente intereselor de participare	661		
	5. Avansuri primite pe termen lung	670		
	6. Venituri anticipate pe termen lung	680		
	7. Alte datorii pe termen lung	690		
	<b>TOTAL DATORII PE TERMEN LUNG</b> (rd.630 + rd.640 + rd.650 + rd.660 + rd.670 + rd.680 + rd.690)	700		230820
	<b>DATORII CURENTE</b>			
	1. Credite bancare pe termen scurt	710		
	2. Împrumuturi pe termen scurt, total	720		
	din care:	721		
	2.1. împrumuturi din emisiunea de obligațiuni	721		
	inclusiv: împrumuturi din emisiunea de obligațiuni convertibile	722		
	2.2. alte împrumuturi pe termen scurt	723		
	3. Datorii comerciale curente	730	3764273	4695005
	4. Datorii față de părțile afiliate curente	740		
	inclusiv: datorii aferente intereselor de participare	741		
	5. Avansuri primite curente	750	4247400	193356
	6. Datorii față de personal	760	341500	640683
	7. Datorii privind asigurările sociale și medicale	770		
	8. Datorii față de buget	780	779381	1002180
	9. Datorii față de proprietari	790	175574	167021
	10. Venituri anticipate curente	800		
	11. Alte datorii curente	810		
	<b>TOTAL DATORII CURENTE</b> (rd.710 + rd.720 + rd.730 + rd.740 + rd.750 + rd.760 + rd.770 + rd.780 + rd.790 + rd.800 + rd.810)	820	9308128	6698245
F.	<b>PROVIZIOANE</b>			



1. Provizioane pentru beneficiile angajaților	830		
2. Provizioane pentru garanții acordate cumpărătorilor/clientilor	840		
3. Provizioane pentru impozite	850		
4. Alte provizioane	860		
<b>TOTAL PROVIZIOANE</b> (rd.830 + rd.840 + rd.850 + rd.860)	870		
<b>TOTAL PASIVE</b> (rd.620 + rd.700 + rd.820 + rd.870)	880	31730393	37781959

## SITUAȚIA DE PROFIT ȘI PIERDERE

de la 01.01.2022 până la 31.12.2022

Anexa 2

Indicatori	Cod rd.	Perioada de gestiune	
		precedenta	curenta
1	2	3	4
Venituri din vânzări, total	010	73505901	86208687
din care:			
venituri din vânzarea produselor și mărfurilor	011	125707	138960
venituri din prestarea serviciilor și executarea lucrărilor	012	28927	49333
venituri din contracte de construcție	013	73351267	86020394
venituri din contracte de leasing	014		
venituri din contracte de microfinanțare	015		
alte venituri din vânzări	016		
Costul vânzărilor, total	020	64696308	71408621
din care:			
valoarea contabilă a produselor și mărfurilor vândute	021	117351	153723
costul serviciilor prestate și lucrărilor executate terților	022		24789
costuri aferente contractelor de construcție	023	64578957	71230109
costuri aferente contractelor de leasing	024		
costuri aferente contractelor de microfinanțare	025		
alte costuri aferente vânzărilor	026		
<b>Profit brut (pierdere brută) (rd.010 - rd.020)</b>	030	8809593	14800066
Alte venituri din activitatea operațională	040	9277	44922
Cheltuieli de distribuire	050		
Cheltuieli administrative	060	2186114	3353602
Alte cheltuieli din activitatea operațională	070	262122	800283
<b>Rezultatul din activitatea operațională: profit (pierdere) (rd.030 + rd.040 - rd.050 - rd.060 - rd.070)</b>	080	6370634	10691103
Venituri financiare, total	090	26768	245253
din care:			
venituri din interese de participare	091		
inclusiv: veniturile obținute de la părțile afiliate	092		
venituri din dobânzi	093		
inclusiv: veniturile obținute de la părțile afiliate	094		
venituri din alte investiții financiare pe termen lung	095		
inclusiv: veniturile obținute de la părțile afiliate	096		
venituri aferente ajustărilor de valoare privind investițiile financiare pe termen lung și curente	097		

venituri din ieșirea investițiilor financiare	098		
venituri aferente diferențelor de curs valutar și de sumă	099	26768	210348
Cheltuieli financiare, total	100	47433	362955
din care:			
cheltuieli privind dobânzile	101		
inclusiv: cheltuielile aferente părților afiliate	102		
cheltuieli aferente ajustărilor de valoare privind investițiile financiare pe termen lung și curente	103		
cheltuieli aferente ieșirii investițiilor financiare	104		
cheltuieli aferente diferențelor de curs valutar și de sumă	105	47433	362192
<b>Rezultatul: profit (pierdere) financiar(ă)</b> (rd.090 - rd.100)	110	-20665	-117702
Venituri cu active imobilizate și excepționale	120		6070
Cheltuieli cu active imobilizate și excepționale	130		
<b>Rezultatul din operațiuni cu active imobilizate și excepționale: profit (pierdere)</b> (rd.120 - rd.130)	140		6070
<b>Rezultatul din alte activități: profit (pierdere)</b> (rd.110 + rd.140)	150	-20665	-111632
<b>Profit (pierdere) pînă la impozitare</b> (rd.080 + rd.150)	160	6349969	10579471
Cheltuieli privind impozitul pe venit	170	776781	1310257
<b>Profit net (pierdere netă) al perioadei de gestiune</b> (rd.160 - rd.170)	180	5573188	9269214

## SITUAȚIA MODIFICĂRILOR CAPITALULUI PROPRIU

de la 01.01.2022 pînă la 31.12.2022

Anexa 3

Nr. d/o	Indicatori	Cod rd	Sold la începutul perioadei de gestiune	Majorări	Diminuări	Sold la sfîrșitul perioadei de gestiune
1	2	3	4	5	6	7
I.	<b>Capital social și neînregistrat</b>					
	1. Capital social	010	1376210			1376210
	2. Capital nevărsat	020	( )	( )	( )	( )
	3. Capital neînregistrat	030				
	4. Capital retras	040	( )	( )	( )	( )
	5. Patrimoniul primit de la stat cu drept de proprietate	050				
	<b>Total capital social și neînregistrat</b> (rd.010 + rd.020 + rd.030 + rd.040 + rd.050)	060	1376210			1376210
II.	<b>Prime de capital</b>	070				
III.	<b>Rezerve</b>					
	1. Capital de rezervă	080				
	2. Rezerve statutare	090				
	3. Alte rezerve	100				
	<b>Total rezerve</b> (rd.080 + rd.090 + rd.100)	110				
IV.	<b>Profit (pierdere)</b>					
	1. Corecții ale rezultatelor anilor precedenți	120	X	40601	4760	35841

	2. Profit nerepartizat (pierdere neacoperită) al anilor precedenți	130	21046055		874426	20171629
	3. Profit net (pierdere netă) al perioadei de gestiune	140	X	9269214		9269214
	4. Profit utilizat al perioadei de gestiune	150	X	( )	( )	( )
	<b>Total profit (pierdere)</b> (rd.120 + rd.130 + rd.140 + rd.150)	160	21046055	9309815	879186	29476684
V.	<b>Rezerve din reevaluare</b>	170				
VI.	<b>Alte elemente de capital propriu</b>	180				
	<b>Total capital propriu</b> (rd.060 + rd.070 + rd.110 + rd.160 + rd.170 + rd.180)	190	22422265	9309815	879186	30852894

## SITUAȚIA FLUXURILOR DE NUMERAR

de la 01.01.2022 pînă la 31.12.2022

Anexa 4

Indicatori	Cod rd	Perioada de gestiune	
		precedentă	curentă
1	2	3	4
<b>Fluxuri de numerar din activitatea operațională</b>			
Încasări din vânzări	010	72508245	91128699
Plăți pentru stocuri și servicii procurate	020	60059211	76054933
Plăți către angajați și organe de asigurare socială și medicală	030	5724953	7651879
Dobînzii plătite	040		
Plata impozitului pe venit	050	204875	888165
Alte încasări	060		3379863
Alte plăți	070	3761034	5169667
<b>Fluxul net de numerar din activitatea operațională</b> (rd.010 - rd.020 - rd.030 - rd.040 - rd.050 + rd.060 - rd.070)	080	2758172	4743918
<b>Fluxuri de numerar din activitatea de investiții</b>			
Încasări din vânzarea activelor imobilizate	090		
Plăți aferente intrărilor de active imobilizate	100		
Dobînzii încasate	110		
Dividende încasate	120		
inclusiv: dividende încasate din străinătate	121		
Alte încasări (plăți)	130		
<b>Fluxul net de numerar din activitatea de investiții</b> (rd.090 - rd.100 + rd.110 + rd.120 ± rd.130)	140		
<b>Fluxuri de numerar din activitatea financiară</b>			
Încasări sub formă de credite și împrumuturi	150		
Plăți aferente rambursării creditelor și împrumuturilor	160		
Dividende plătite	170	415000	830000
inclusiv: dividende plătite nerezidenților	171		
Încasări din operațiuni de capital	180		
Alte încasări (plăți)	190		
<b>Fluxul net de numerar din activitatea financiară</b> (rd.150 - rd.160 - rd.170 + rd.180 ± rd.190)	200	-415000	-830000
<b>Fluxul net de numerar total</b> (± rd.080 ± rd.140 ± rd.200)	210	2343172	3913918

Diferențe de curs valutar favorabile (nefavorabile)	220		-78364
<b>Sold de numerar la începutul perioadei de gestiune</b>	230	12298868	14642040
<b>Sold de numerar la sfârșitul perioadei de gestiune</b> (± rd.210 ± rd.220 + rd.230)	240	14642040	18477594

**Documente atașate - Notă explicativă (fișierul pdf)**

Data prezentării 17.05.2024 09:22:01

Anexe la SNC  
"Prezentarea situatiilor financiare"  
Aprobat de Ministerul Finantelor  
al Republicii Moldova

## SITUAȚIILE FINANCIARE

pentru perioada 01.01.2023 - 31.12.2023

Entitatea: VALDCONGRUP S.R.L.

Cod CUIÎO: 40593091

Cod IDNO: 1009600000374

Sediul:

MD:

Raionul(municipiul): 106, DDF RASCANI

Cod CUATM: 0140, SEC.CIOCANA

Strada: Uzinelor nr.171 bl.2

Activitatea principală: F4299, Lucrari de constructii a altor proiecte ingineresti n.c.a.

Forma de proprietate: 15, Proprietatea privată

Forma organizatorico-juridică: 530, Societăți cu răspundere limitată

Date de contact:

Telefon: 22428062

WEB:

E-mail: moraru.80@mail.ru

Numele și coordonatele al contabilului-șef: DI (dna) Moraru Angela Tel. 060579777

Numărul mediu al salariaților în perioada de gestiune: 61 persoane.

Persoanele responsabile de semnarea situațiilor financiare\* Turcan DENIS

Unitatea de măsură: leu

### BILANȚUL

la 31.12.2023

Anexa 1

Nr. cpt.	Indicatori	Cod rd.	Sold la	
			Începutul perioadei de gestiune	Sfârșitul perioadei de gestiune
1	2	3	4	5
	<b>A C T I V</b>			
A.	<b>ACTIVE IMOBILIZATE</b>			
	<b>I. Imobilizări necorporale</b>			
	1. Imobilizări necorporale în curs de execuție	010		
	2. Imobilizări necorporale în exploatare, total	020	15186	8078
	din care:			
	2.1. concesiuni, licențe și mărci	021		
	2.2. drepturi de autor și titluri de protecție	022		
	2.3. programe informatice	023	5750	5748

2.4. alte immobilizări necorporale	024	9436	2330
3. Fond comercial	030		
4. Avansuri acordate pentru immobilizări necorporale	040		
<b>Total immobilizări necorporale</b> (rd.010 + rd.020 + rd.030 + rd.040)	050	15186	8078
<b>II. Immobilizări corporale</b>			
1. Immobilizări corporale în curs de execuție	060	89021	89021
2. Terenuri	070	1526355	1526355
3. Mijloace fixe, total	080	3511368	4409475
din care:			
3.1. clădiri	081	949153	919320
3.2. construcții speciale	082		
3.3. mașini, utilaje și instalații tehnice	083	490212	160506
3.4. mijloace de transport	084	1909622	3079126
3.5. inventar și mobilier	085		
3.6. alte mijloace fixe	086	162381	250523
4. Resurse minerale	090		
5. Active biologice immobilizate	100		
6. Investiții imobiliare	110		
7. Avansuri acordate pentru immobilizări corporale	120	9630	
<b>Total immobilizări corporale</b> (rd.060 + rd.070 + rd.080 + rd.090 + rd.100 + rd.110 + rd.120)	130	5136374	6024851
<b>III. Investiții financiare pe termen lung</b>			
1. Investiții financiare pe termen lung în părți neafiliate	140		
2. Investiții financiare pe termen lung în părți afiliate, total	150		
din care:			
2.1. acțiuni și cote de participație deținute în părțile afiliate	151		
2.2 împrumuturi acordate părților afiliate	152		
2.3 împrumuturi acordate aferente intereselor de participare	153		
2.4 alte investiții financiare	154		
<b>Total investiții financiare pe termen lung</b> (rd.140 + rd.150)	160		
<b>IV. Creanțe pe termen lung și alte active immobilizate</b>			
1. Creanțe comerciale pe termen lung	170		
2. Creanțe ale părților afiliate pe termen lung	180		
inclusiv: creanțe aferente intereselor de participare	181		
3. Alte creanțe pe termen lung	190		

	4. Cheltuieli anticipate pe termen lung	200		
	5. Alte active imobilizate	210		
	<b>Total creanțe pe termen lung și alte active imobilizate</b> (rd.170 + rd.180 + rd.190 + rd.200 + rd.210)	220		
	<b>TOTAL ACTIVE IMOBILIZATE</b> (rd.050 + rd.130 + rd.160 + rd.220)	230	5151560	6032929
B.	<b>ACTIVE CIRCULANTE</b>			
	<b>I. Stocuri</b>			
	1. Materiale și obiecte de mică valoare și scurtă durată	240	4874093	779924
	2. Active biologice circulante	250		
	3. Producția în curs de execuție	260		
	4. Produse și mărfuri	270	68736	68736
	5. Avansuri acordate pentru stocuri	280	1115684	92036
	<b>Total stocuri</b> (rd.240 + rd.250 + rd.260 + rd.270 + rd.280)	290	6058513	940696
	<b>II. Creanțe curente și alte active circulante</b>			
	1. Creanțe comerciale curente	300	3333165	10606761
	2. Creanțe ale părților afiliate curente	310		
	inclusiv: creanțe aferente intereselor de participare	311		
	3. Creanțe ale bugetului	320	884192	69853
	4. Creanțele ale personalului	330		
	5. Alte creanțe curente	340	3823129	389014
	6. Cheltuieli anticipate curente	350	53806	61526
	7. Alte active circulante	360		
	<b>Total creanțe curente și alte active circulante</b> (rd.300 + rd.310 + rd.320 + rd.330 + rd.340 + rd.350 + rd.360)	370	8094292	11127154
	<b>III. Investiții financiare curente</b>			
	1. Investiții financiare curente în părți neafiliate	380		170000
	2. Investiții financiare curente în părți afiliate, total	390		
	din care:			
	2.1. acțiuni și cote de participație deținute în părțile afiliate	391		
	2.2. împrumuturi acordate părților afiliate	392		
	2.3. împrumuturi acordate aferente intereselor de participare	393		
	2.4. alte investiții financiare în părți afiliate	394		
	<b>Total investiții financiare curente</b> (rd.380 + rd.390)	400		170000
	<b>IV. Numerar și documente bănești</b>	410	18477594	32398550
	<b>TOTAL ACTIVE CIRCULANTE</b> (rd.290 + rd.370 + rd.400 + rd.410)	420	32630399	44636400

	<b>TOTAL ACTIVE</b> (rd.230 + rd.420)	430	37781959	50669329
	<b>P A S I V</b>			
	<b>CAPITAL PROPRIU</b>			
	<b>I. Capital social și neînregistrat</b>			
	1. Capital social	440	1376210	1376210
	2. Capital nevărsat	450	( )	( )
	3. Capital neînregistrat	460		
	4. Capital retras	470	( )	( )
	5. Patrimoniul primit de la stat cu drept de proprietate	480		
	<b>Total capital social și neînregistrat</b> (rd.440 + rd.450 + rd.460 + rd.470 + rd.480)	490	1376210	1376210
	<b>II. Prime de capital</b>	500		
	<b>III. Rezerve</b>			
	1. Capital de rezervă	510		
	2. Rezerve statutare	520		
C.	3. Alte rezerve	530		
	<b>Total rezerve</b> (rd.510 + rd.520 + rd.530)	540		
	<b>IV. Profit (pierdere)</b>			
	1. Corecții ale rezultatelor anilor precedenți	550	X	
	2. Profit nerepartizat (pierdere neacoperită) al anilor precedenți	560	29476684	28263280
	3. Profit net (pierdere netă) al perioadei de gestiune	570	X	16979909
	4. Profit utilizat al perioadei de gestiune	580	X	( )
	<b>Total profit (pierdere)</b> (rd.550 + rd.560 + rd.570 + rd.580)	590	29476684	45243189
	<b>V. Rezerve din reevaluare</b>	600		
	<b>VI. Alte elemente de capital propriu</b>	610		
	<b>TOTAL CAPITAL PROPRIU</b> (rd.490 + rd.500 + rd.540 + rd.590 + rd.600 + rd.610)	620	30852894	46619399
D.	<b>DATORII PE TERMEN LUNG</b>			
	1. Credite bancare pe termen lung	630		
	2. Împrumuturi pe termen lung	640		
	din care:			
	2.1. Împrumuturi din emisiunea de obligațiuni	641		
	inclusiv: împrumuturi din emisiunea de obligațiuni convertibile	642		
	2.2. alte împrumuturi pe termen lung	643		
	3. Datorii comerciale pe termen lung	650	230820	



	4. Datorii față de părțile afiliate pe termen lung	660		
	inclusiv: datorii aferente intereselor de participare	661		
	5. Avansuri primite pe termen lung	670		
	6. Venituri anticipate pe termen lung	680		
	7. Alte datorii pe termen lung	690		
	<b>TOTAL DATORII PE TERMEN LUNG</b> (rd.630 + rd.640 + rd.650 + rd.660 + rd.670 + rd.680 + rd.690)	700	230820	
	<b>DATORII CURENTE</b>			
	1. Credite bancare pe termen scurt	710		
	2. Împrumuturi pe termen scurt, total	720		
	din care:			
	2.1. Împrumuturi din emisiunea de obligațiuni	721		
	inclusiv: împrumuturi din emisiunea de obligațiuni convertibile	722		
	2.2. alte împrumuturi pe termen scurt	723		
	3. Datorii comerciale curente	730	4695005	1472860
	4. Datorii față de părțile afiliate curente	740		
E.	inclusiv: datorii aferente intereselor de participare	741		
	5. Avansuri primite curente	750	193356	175356
	6. Datorii față de personal	760	640683	298795
	7. Datorii privind asigurările sociale și medicale	770		
	8. Datorii față de buget	780	1002180	1317623
	9. Datorii față de proprietari	790	167021	701296
	10. Venituri anticipate curente	800		
	11. Alte datorii curente	810		84000
	<b>TOTAL DATORII CURENTE</b> (rd.710 + rd.720 + rd.730 + rd.740 + rd.750 + rd.760 + rd.770 + rd.780 + rd.790 + rd.800 + rd.810)	820	6698245	4049930
	<b>PROVIZIOANE</b>			
	1. Provizioane pentru beneficiile angajaților	830		
	2. Provizioane pentru garanții acordate cumpărătorilor/clientilor	840		
F.	3. Provizioane pentru impozite	850		
	4. Alte provizioane	860		
	<b>TOTAL PROVIZIOANE</b> (rd.830 + rd.840 + rd.850 + rd.860)	870		
	<b>TOTAL PASIVE</b> (rd.620 + rd.700 + rd.820 + rd.870)	880	37781959	50669329

## SITUAȚIA DE PROFIT ȘI PIERDERE

de la 01.01.2023 până la 31.12.2023

Anexa 2

Indicatori	Cod rd.	Perioada de gestiune
------------	---------	----------------------

		<b>precedenta</b>	<b>curenta</b>
<b>1</b>	<b>2</b>	<b>3</b>	<b>4</b>
Venituri din vânzări, total	010	86208687	77467551
din care:			
venituri din vânzarea produselor și mărfurilor	011	138960	122067
venituri din prestarea serviciilor și executarea lucrărilor	012	49333	23424
venituri din contracte de construcție	013	86020394	77322060
venituri din contracte de leasing	014		
venituri din contracte de microfinanțare	015		
alte venituri din vânzări	016		
Costul vânzărilor, total	020	71408621	54565058
din care:			
valoarea contabilă a produselor și mărfurilor vândute	021	153723	107103
costul serviciilor prestate și lucrărilor executate terților	022	24789	
costuri aferente contractelor de construcție	023	71230109	54457955
costuri aferente contractelor de leasing	024		
costuri aferente contractelor de microfinanțare	025		
alte costuri aferente vânzărilor	026		
<b>Profit brut (pierdere brută) (rd.010 - rd.020)</b>	030	14800066	22902493
Alte venituri din activitatea operațională	040	44922	1908
Cheltuieli de distribuire	050		62471
Cheltuieli administrative	060	3353602	4621797
Alte cheltuieli din activitatea operațională	070	800283	1194120
<b>Rezultatul din activitatea operațională: profit (pierdere) (rd.030 + rd.040 - rd.050 - rd.060 - rd.070)</b>	080	10691103	17026013
Venituri financiare, total	090	245253	132334
din care:			
venituri din interese de participare	091		
inclusiv: veniturile obținute de la părțile afiliate	092		
venituri din dobânzi	093		
inclusiv: veniturile obținute de la părțile afiliate	094		
venituri din alte investiții financiare pe termen lung	095		
inclusiv: veniturile obținute de la părțile afiliate	096		
venituri aferente ajustărilor de valoare privind investițiile financiare pe termen lung și curente	097		
venituri din ieșirea investițiilor financiare	098		
venituri aferente diferențelor de curs valutar și de sumă	099	210348	132334

Cheltuieli financiare, total	100	362955	193812
din care:	101		
cheltuieli privind dobânzile	102		
inclusiv: cheltuielile aferente părților afiliate	103		
cheltuieli aferente ajustărilor de valoare privind investițiile financiare pe termen lung și curente	104		
cheltuieli aferente ieșirii investițiilor financiare	105	362192	193812
cheltuieli aferente diferențelor de curs valutar și de sumă	110	-117702	-61478
<b>Rezultatul: profit (pierdere) financiar(ă)</b> (rd.090 - rd.100)	120	6070	15374
Venituri cu active imobilizate și excepționale	130		
Cheltuieli cu active imobilizate și excepționale	140	6070	15374
<b>Rezultatul din operațiuni cu active imobilizate și excepționale: profit (pierdere)</b> (rd.120 - rd.130)	150	-111632	-46104
<b>Rezultatul din alte activități: profit (pierdere)</b> (rd.110 + rd.140)	160	10579471	16979909
<b>Profit (pierdere) pînă la impozitare</b> (rd.080 + rd.150)	170	1310257	
Cheltuieli privind impozitul pe venit	180	9269214	16979909
<b>Profit net (pierdere netă) al perioadei de gestiune</b> (rd.160 - rd.170)			

## SITUAȚIA MODIFICĂRILOR CAPITALULUI PROPRIU

de la 01.01.2023 pînă la 31.12.2023

Anexa 3

Nr. d/o	Indicatori	Cod rd	Sold la începutul perioadei de gestiune	Majorări	Diminuări	Sold la sfîrșitul perioadei de gestiune
1	2	3	4	5	6	7
	<b>Capital social și neînregistrat</b>					
	1. Capital social	010	1376210			1376210
	2. Capital nevărsat	020	( )	( )	( )	( )
	3. Capital neînregistrat	030				
I.	4. Capital retras	040	( )	( )	( )	( )
	5. Patrimoniul primit de la stat cu drept de proprietate	050				
	<b>Total capital social și neînregistrat</b> (rd.010 + rd.020 + rd.030 + rd.040 + rd.050)	060	1376210			1376210
II.	<b>Prime de capital</b>	070				
III.	<b>Rezerve</b>					
	1. Capital de rezervă	080				
	2. Rezerve statutare	090				

	3. Alte rezerve	100				
	<b>Total rezerve</b> (rd.080 + rd.090 + rd.100)	110				
IV.	<b>Profit (pierdere)</b>					
	1. Corecții ale rezultatelor anilor precedenți	120	X	24063	24063	0
	2. Profit nerepartizat (pierdere neacoperită) al anilor precedenți	130	29476684	24063	1237467	28263280
	3. Profit net (pierdere netă) al perioadei de gestiune	140	X	16979909		16979909
	4. Profit utilizat al perioadei de gestiune	150	X	( )	( )	( )
	<b>Total profit (pierdere)</b> (rd.120 + rd.130 + rd.140 + rd.150)	160	29476684	17028035	1261530	45243189
V.	<b>Rezerve din reevaluare</b>	170				
VI.	<b>Alte elemente de capital propriu</b>	180				
	<b>Total capital propriu</b> (rd.060 + rd.070 + rd.110 + rd.160 + rd.170 + rd.180)	190	30852894	17028035	1261530	46619399

## SITUAȚIA FLUXURILOR DE NUMERAR

de la 01.01.2023 pînă la 31.12.2023

Anexa 4

Indicatori	Cod rd	Perioada de gestiune	
		precedentă	curentă
1	2	3	4
<b>Fluxuri de numerar din activitatea operațională</b>			
Încasări din vânzări	010	91128699	84742809
Plăți pentru stocuri și servicii procurate	020	76054933	56381065
Plăți către angajați și organe de asigurare socială și medicală	030	7651879	12298275
Dobânzi plătite	040		
Plata impozitului pe venit	050	888165	960257
Alte încasări	060	3379863	22089234
Alte plăți	070	5169667	21202268
<b>Fluxul net de numerar din activitatea operațională</b> (rd.010 - rd.020 - rd.030 - rd.040 - rd.050 + rd.060 - rd.070)	080	4743918	15990178
<b>Fluxuri de numerar din activitatea de investiții</b>			
Încasări din vânzarea activelor imobilizate	090		
Plăți aferente intrărilor de active imobilizate	100		
Dobânzi încasate	110		
Dividende încasate	120		
inclusiv: dividende încasate din străinătate	121		

Alte încasări (plăți)	130		
<b>Fluxul net de numerar din activitatea de investiții</b> (rd.090 - rd.100 + rd.110 + rd.120 ± rd.130)	140		
<b>Fluxuri de numerar din activitatea financiară</b>			
Încasări sub formă de credite și împrumuturi	150		
Plăți aferente rambursării creditelor și împrumuturilor	160		
Dividende plătite	170	830000	661000
inclusiv: dividende plătite nerezidenților	171		
Încasări din operațiuni de capital	180		
Alte încasări (plăți)	190		-1331629
<b>Fluxul net de numerar din activitatea financiară</b> (rd.150 - rd.160 - rd.170 + rd.180 ± rd.190)	200	-830000	-1992629
<b>Fluxul net de numerar total</b> (± rd.080 ± rd.140 ± rd.200)	210	3913918	13997549
Diferențe de curs valutar favorabile (nefavorabile)	220	-78364	-76593
<b>Sold de numerar la începutul perioadei de gestiune</b>	230	14642040	18477594
<b>Sold de numerar la sfârșitul perioadei de gestiune</b> (± rd.210 ± rd.220 + rd.230)	240	18477594	32398550

## Documente atașate - Notă explicativă (fișierul pdf)



Nota ex Valdcongrup .semnat.pdf

## Recipisa

### Respondent

Codul fiscal: 1009600000374, denumire: VALDCONGRUP S.R.L.

A prezentat raportul: RSF1\_21

Pentru perioada fiscala: A/2023

Data prezentarii: 17.05.2024

Marca temporală a raportului înregistrat în Sistemul de Raportare Electronică și expediat pentru procesare în Sistemul Informațional al BNS : 17.05.2024 09:22:01



Nr. 4053/24 din 05.08. 2024

**A V I Z**

**pentru participare la licitațiile publice de lucrări din domeniul construcțiilor și instalațiilor**

Eliberat întreprinderii **SRL"VALDCONGRUP" IDNO 100960000374** conform cererii nr. 8487/24 din 01.08.2024. În urma verificării actelor prezentate și informației rezultate din actele de control în ultimii 3 (trei) ani, potrivit Ordinului nr. 48-A din 01.07.2021, Inspectoratul Național pentru Supraveghere Tehnică constată următoarele:

Nr. d/o	Informații	Noțiuni	DA	NU	Notă
I	Încălcări constatate prin procese - verbale de control, emise în temeiul Legii nr.131/2012 și/sau H.G. nr. 360/1996, intrate în vigoare, necontestate, sau contestate dar confirmate prin hotărâri judecătorești executorii definitive:	Încălcări foarte grave (art. 5 <sup>1</sup> Legea 131/2012)		NU	
		Sanțiuni economice (cu exagerări ale costului mari de 15% din valoarea lucrărilor executate, inclusiv)		NU	
II	Au fost înregistrate cazuri de accidente:	Accidente tehnice grave		NU	
III	Întreprinderea dispune de necesarul de personal propriu calificat (specialiști și muncitori specializați cu certificate de atestare tehnico-profesională), tehnică specializată (mecanisme, utilaje), încăperi separate corespunzătoare genului de activitate (sector de producere, depozit, oficiu) pentru executarea următoarelor tipuri de lucrări:	Construcții civile, industrial și agrozootehnice A. Terasamente, lucrări la structura clădirilor; B. structuri metalice; C. finisare, amenajare, protecție.	DA		A;B;C
		Construcții rutiere: A. drumuri și piste de aviație; B. poduri; C. căi ferate.	DA		A
		Construcții speciale: A. hidrotehnice și pentru îmbunătățiri funciare; B. fântâni arteziene; C. porturi și debarcadere; D. mine, cariere; E. tuneluri.	DA		A;B
		Instalații și rețele tehnico-edilitare: A. de alimentare cu apă și canalizare; B. de încălzire; C. ventilație, climatizare; D. electrice; E. de automatizare; F. telecomunicație; G. semnalizare; H. frigorifice, compresoare; I. tehnologice.	DA		A;B;C; D;E;F; G
	Instalații industrial periculoase: A. sub presiune, mecanisme de ridicat, cazane; B. chimico-tehnologice; C. gazoducte magistrale; D. sisteme de alimentare cu gaze.		NU		

Prezentul Aviz este cu titlu informativ și se eliberează la cererea solicitantului.  
Este valabil 12 luni de la data eliberării.

**Șef adjunct interimar Inspectorat**

Digitally signed by Chircu Sergiu  
Date: 2024.08.05 12:56:11 EEST  
Reason: MoldSign Signature  
Location: Moldova



**Sergiu CHIRCU**

Ex: A. Dascalescu  
Tel: 078840001

str. Alexandr Pușkin, nr. 22, mun. Chișinău, MD-2012, tel. +373-22-23-80-24, fax +373-22-24-25-84

**CONTRACT №35**  
**Privind prestările serviciilor de cercetări fizico-mecanice de laborator**  
**a materialelor și articolelor de construcție**

22 noiembrie 2022

mun. Chișinău

---

**Prestator:** Laboratorul de cercetări în construcții a Societății pe Acțiuni „PROMSTROI-GRUP” S. A., în persoana directorului general Serghei SANALATII, care acționează în baza Statutului și a „Regulamentului cu privire la laborator de încercări”, pe de o parte, și

**Beneficiar:** Întreprinderea S. R. L. „Valdcongrup” în persoana Denis ȚURCAN, care acționează în baza statului, pe de altă parte, și în comun denumite Părți, au încheiat prezentul Contract (mai departe „Contract”), cu privire la următoarele:

---

**1. OBIECTUL CONTRACTULUI**

Beneficiarul încredințează, iar Prestatorul își asumă obligația de a presta următoarele servicii:

Controlul de laborator a lucrărilor de construcție-montaj a produselor de construcție fabricate: de intrare; verificarea fiecărei operații curente, de laborator și controlul producției finite.

Efectuarea în ordinea stabilită încercările de laborator.

Prestarea ajutorului metodic și practic privind:

a) pregătirea documentației de licențiere;

b) consultarea lucrătorilor tehnico-ingineresti privitor la cunoașterea normelor și regulilor în construcție, ținând cont de condițiile specifice seismice și particularitățile solurilor Moldovei;

c) eliberarea avizelor, efectuarea consultațiilor privind problemele calității construcțiilor și produselor de construcție fabricate.

Efectuarea încercărilor fizico-mecanice a materialelor și a produselor de construcție, eliberarea avizelor privind corespunderea lor proiectelor și standardelor naționale.

---

**2. ORDINEA DE ACHITARE**

Beneficiarul acordă avans pentru prestarea serviciilor conform prezentului contract în sumă de MDL 200 (în cuvinte: doua sute de lei moldovnești) inclusiv TVA la momentul încheierii contractului.

Beneficiarul se obligă să achite lucrările efectuate de Prestator în conformitate cu actele lucrărilor îndeplinite pentru fiecare tip de lucrări și în conformitate cu prevederile Contractului.

Achitarea sumelor indicate se efectuează de către Beneficiar prin transfer bancar pe contul de decontare a Prestatorului.

Beneficiarul se obligă să achite integral costul lucrărilor executate în termen de 1 lună din momentul semnării actului lucrărilor îndeplinite.

---

**3. MODUL DE PREDARE-PRIMIRE A LUCRĂRILOR**

**3.1.** Recepționarea de la Beneficiar a materialelor și a documentelor de însoțire, necesare pentru efectuarea încercărilor, cât și a altor servicii prestate de Prestator, se va efectua conform actului de predare-primire, care se anexează la Contract. Fără actul corespunzător materialele nu vor fi primite de Prestator pentru efectuarea încercărilor.

**3.2.** Transmiterea documentației privind unele poziții aparte din contract, perfectate în modul stabilit, se efectuează prin actele de predare-primire întocmite de Prestator.

**3.3.** După executarea lucrărilor prevăzute în Contract, Părțile semnează Actul lucrărilor îndeplinite.



3.4. Documentația se transmite de Prestator Beneficiarului numai cu condiția achitării în întregime de către acesta a lucrărilor îndeplinite.

#### 4. RESPONSABILITATEA PĂRȚILOR

4.1. Pentru neîndeplinirea sau îndeplinirea în mod necuvenit a obligațiilor care decurg din Contract, Beneficiarul și Prestatorul poartă răspundere materială în conformitate cu legea.

4.2. În caz de neachitare a lucrărilor efectuate în termenul stabilit în Contract, Beneficiarul va achita penalitatea în valoare de 0,5% din suma datoriei, pentru fiecare zi de întârziere.

4.3. Orice litigii ce decurg din neexecutarea sau executarea defectuoasă a prevederilor Contractului, vor fi soluționate de Părți pe cale amiabilă, prin negocieri.

4.4. În caz de neatingere a acordului pe cale prejudiciară, litigiile se vor soluționa pe cale de procedură contencioasă. Cererea prealabilă înaintată uneia dintre Părți urmează a fi examinată în termen de 10 zile calendaristice din momentul primirii ei. Cererea prealabilă rămasă fără examinare sau care conține un răspuns negativ, atrage dreptul Părții-petiționare de a se adresa în instanța de judecată competentă.

4.5. În cazurile neprevăzute de Contract, Părțile se vor conduce de legislația în vigoare.

#### 5. TERMENUL DE ACȚIUNE A CONTRACTULUI

5.1. Termenul contractului este stabilit pînă la 22 noiembrie 2023.

5.2. Dacă nici una din Părți nu a solicitat rezilierea Contractului, Contractul se consideră prelungit pe un termen de 1 (un) an.

#### 6. DISPOZIȚII FINALE

6.1. Contractul este întocmit în 2 exemplare originale, având o putere juridică egală, câte un exemplar pentru fiecare din Părți.

6.2. Dacă careva din prevederile Contractului sunt lovite de nulitate, celelalte prevederi rămân în vigoare.

6.3. Modificările în Contract au putere juridică numai în cazul perfectării lor în scris de către Părți în fiecare caz aparte.

6.4. Schimbul de corespondența în cadrul Contractului se efectuează prin scrisori recomandate cu aviz sau cu semnătura de primire a altei Părți.

6.5. Părțile sunt obligate să se înștiințeze reciproc despre schimbarea adresei juridice, a numerelor de telefoane de contact, rechizitelor (contului de decontare, băncii de deservire) cu reflectarea modificărilor survenite în documentele corespunzătoare.

6.6. Contractul intră în vigoare din momentul semnării lui și acționează pînă la stingerea deplină a obligațiilor de către Părți.

#### 7. ADRESA JURIDICĂ, RECHIZITELE ȘI SEMNĂTURILE PĂRȚILOR

##### PRESTATOR:

S. A. „PROMSTROI-GRUP”, mun. Chișinău  
str. Uzinelor, 90, tel. 47-36-10; 83-55-01  
c/f 1002600004166; cod TVA 0404097  
IBAN MD12PR002251099668001498  
BC „ProCredit Bank” S. A.  
Codul băncii PRCBMD22

PRESTATOR:  
  

##### BENEFICIARUL:

S. R. L. „Valdcongrup”, mun. Chișinău,  
str. Uzinelor, 171/2,  
c/f 1009600000374; cod TVA 0404313  
IBAN MD47EN000000222404607858  
BC „Energbank” S. A.  
Codul băncii ENEGMD22858

BENEFICIARUL:  
  

SOCIETATEA CU RĂSPUNDERE LIMITATĂ  
„VALDCONGRUP”



# MANUALUL

DE ASIGURARE A CALITĂȚII LUCRĂRILOR  
DE CONSTRUCȚIE-MONTAJ



Manualul Calității intră în vigoare din 2 martie 2009



mun. Chișinău 2009



	MANUALUL CALITĂȚII	„VALDCONGRUP” S.R.L.
capitolul	CUPRINS	pag.1

## **Cap. DENUMIREA**

### **0. Lista Modificărilor**

#### **1. Dispoziții generale**

- 1.1 Generalități.
- 1.2 Prezentarea „Valdcongrup” S.R.L.
- 1.3 Baza de producere.

#### **2. Definiții**

#### **3. Activități de conducere a lucrărilor**

- 3.1 Responsabilitățile conducerii „Valdcongrup” S.R.L.
- 3.2 Organizarea „Valdcongrup” S.R.L.
- 3.3 Atribuții.
- 3.4 Pregătirea și calificarea personalului.

#### **4. Activități de execuție**

- 4.1 Condiții prealabile
- 4.2 Planificarea
- 4.3 Proceduri și instrucțiuni
- 4.4 Identificarea
- 4.5 Aprovizionarea cu materiale
- 4.6 Intrarea și depozitarea materialelor

#### **5. Activități de confirmare**

- 5.1 Plan de control, calitate, verificări și încercări
- 5.2 Control de calitate
- 5.3 Organizarea controlului de calitate, verificări și încercări
- 5.4 Mijloace de măsurare și încercare

#### **6. Examinări Tehnice de Asigurare a Calității (ETAC)**

- 6.1 Planificarea ETAC
- 6.2 Sistemul de ETAC

Numele, prenumele		Data	Semnătura		
Întocmit				Actualizare	Ex.
Verificat				Data	Nr.



	MANUALUL CALITĂȚII	„VALDCONGRUP” S.R.L.
capitolul	CUPRINS	pag.2

**7. Activități corective**

7.1 Neconformități

7.2 Acțiuni corective

**8. Documente și înregistrări**

8.1 Documente

8.2 Înregistrări

**9. Genurile de activități**

9.1 Terasamente și lucrări de teren

9.2 Executarea construcțiilor

9.3 Lucrări de protecție a construcțiilor și utilajelor

9.4 Lucrări de finisare a construcțiilor

9.5 Instalații și rețele interioare

9.6 Instalații și rețele exterioare

9.7 Montarea utilajelor și instalațiilor tehnologice

**10. Perfecționarea cadrelor**

**11. Auditul intern**

**12. Anexe**

Numele, prenumele		Data	Semnătura		
Întocmit				Actualizare	Ex.
Verificat				Data	Nr.



**0. LISTA MODIFICĂRILOR**

Cap.	Fișe de modificări					
1						
2						
3						
4						
5						
6						
7						
8						
9	Genurile de activități					
10						
Anexe	Nr.4,5,9					



20.04.2016

*Act de...*  
  
*Ivan Severin*  
 11.20

	Numele, prenumele	Data	Semnătura		
Întocmit				Actualizare	Ex.
Verificat				Data	Nr.



# Capitolul I

## Dispoziții generale

### CUPRINS:

I.1 Generalități

I.2 Prezentarea „Valdcongrup” S.R.L.

I.3 Baza de producere



## **I.1 Generalități**

I.1.1 Manualul prezintă descrierea programului de asigurare a calității lucrărilor de construcție-montaj al „Valdcongrup” S.R.L. în conformitate cu cerințele normelor, standardelor în vigoare și Legii Nr. 721-XIII privind asigurarea calității în construcție din 02.02.1996, care prevede asigurarea nivelurilor minime de calitate referitoare la următoarele exigențe esențiale:

- A- rezistența și stabilitatea;
- B- siguranța de exploatare;
- C- siguranța de foc;
- D- igiena, sănătatea oamenilor, refacerea și protecția mediului ambiant;
- E- izolarea termică, hidrofugă și economie de energie;
- F- protecția împotriva zgomotului

I.1.2 Regulamentul manualului se referă la tipurile de lucrări în domeniul construcțiilor industriale, agricole și civile din activitatea „Valdcongrup” S.R.L. și este un sistem legislativ intern

I.1.3 Manualul descrie concepția și sistemul de asigurare a calității, stabilește politica în domeniul calității, descrie programul de asigurare a calității.

I.1.4 Programul de Asigurare a calității „Valdcongrup” S.R.L. este structurat astfel:

- manualul de asigurare a calității;
- procedurile, instrucțiunile tehnice de execuție;
- planurile de control, verificări și încercări.

I.1.5 Pentru funcționarea normală a sistemului de conducere și asigurare a calității, „Valdcongrup” S.R.L. menține următoarea ordine de funcționare:

- stabilirea și examinarea datelor de intrare;
- analiza datelor obținute;
- aplicarea măsurilor de acțiune, fixarea datelor finale.

## **I.2 Prezentarea „Valdcongrup” S.R.L.**

I.2.1 „Valdcongrup” S.R.L. este înregistrată la 03.02.2009 sub nr. 0086878 de Camera Înregistrării de Stat de pe lângă Ministerul Justiției al Republicii Moldova.

I.2.2 S.R.L.-ul este persoană juridică cu sediul: mun. Chișinău, str. Uzinelor 171/2, are bilanț autonom, cont de decontare și alte conturi, poate să încheie contracte, să execute obligațiuni, are ștampilă și emblemă.



- 1.2.3 În activitatea sa, S.R.L.-ul se conduce de legislația Republicii Moldova, Contractul de construire al S.R.L.-ului și de prezentul Manual de Asigurare a Calității.
- 1.2.4 Scopul întreprinderii constă în satisfacerea necesităților populației în livrări și servicii în forma activității S.R.L.-ului și realizării în baza profitului obținut a intereselor sociale și economice ale membrilor.
- 1.2.5 „Valdcongrup” S.R.L. este întreprindere multi profit și în realizarea scopurilor trasate, menținerii stabilității financiare, societatea desfășoară următoarele activități:
- lucrări de teren și terasamente
  - executarea construcțiilor
  - lucrări de finisare a construcțiilor
  - montarea utilajului
  - instalații și rețele interioare
  - instalații și rețele exterioare
- 1.2.6 La efectuarea lucrărilor corespunzător genurilor de activitate, firma „Valdcongrup” S.R.L. încadrează salariați cu următoarele specialități: pietrari, tencuitori, sudori, lăcătuși, lucrători de rînd, ș.a.
- 1.2.7 Pentru îndeplinirea lucrărilor în conformitate cu genurile de activitate în vigoare, întreprinderea va folosi doar materiale de construcție calitative ce corespund cerințelor de standart și programului de asigurare a calității.
- 1.2.8 Pe parcursul perioadei de activitate, „Valdcongrup” S.R.L. va efectua lucrări de construcții-montaj la nivel calitativ satisfăcător în conformitate cu normativele în vigoare.

### **I.3 Baza de producere**

I.3.1 „Valdcongrup” S.R.L. dispune de bază de producere, asigură stabil nivelul calității lucrărilor de construcții. O parte din mașini și mecanisme se arendează conform contractului de arendă.

I.3.2 În componența bazei fac parte:

- atelier
- depozit
- teren pentru staționarea tehnicii

I.3.3 Baza de producere „Valdcongrup” S.R.L. dispune de următoarele mecanisme:

- betoniere;
- schele metalice;
- aparat de vopsit;
- mașini de găurit;
- aparat de sudat;
- instrumente manuale și electrice;





- automobile.
- excavatoare

I.3.4. În activitatea sa în construcție, întreprinderea asigură condiții normale a angajaților (conform legislației muncii), înzestrând baza cu încăperi ce corespund condițiilor de muncă.



## Capitolul II

### Definiții



II.1 Manualul de asigurare a calității- document care enunță politica calității și descrie dispozițiile și prevederile generale ale sistemului de conducere și asigurare a calității, concretizat în programul de asigurare a calității, care dirijează și efectuează, verifică și analizează probleme ce asigură calitatea.

II.2 Asigurarea calității- sistemă unică de conducere a calității cu cerințe comune față de organizarea și efectuarea controlului lucrărilor de construcție-montaj și corespunderea cerințelor tehnice de standart.

II.3 Auditul calității (Examinarea Tehnică de Asigurare a Calității)- examinare sistematică și independentă a calității lucrărilor, verificarea și analiza rezultatelor în conformitate cu baza normativă tehnică.

II.4 Control de calitate, verificări și încercări- toate examinările amănunțite, măsurile și testările caracteristicilor unui produs (serviciu, lucrare) în raport cu cerințele normelor și regulilor în construcție.

II.5 Documente tehnice- documentație care definește în scris sau grafic un sistem, o instalație, un echipament sau un produs, prin care sunt descrise, justificate și stabilite toate caracteristicile, informațiile, cerințele, procedurile necesare montajului, execuției și exploatării acestora în corespundere cu condițiile de proiect.

II.6 Verificarea metrologică- compararea a două mijloace de masurare, dintre care unul este de o precizie conformă etalonului național recunoscut oficial.

II.7 Examinarea tehnică de asigurare a calității- activitățile planificate și periodice de confirmare a programului de asigurare a calității, stabilite în concordanță cu cerințele programului de asigurare a calității.

II.8 Inspecție de asigurare a calității- acțiune de control efectuată înopinat sau la stadii prestabilite în cadrul lucrărilor de construcții de unitate beneficiară de investiții la unitățile executante (contractante).

II.9 Instruire- pregătirea prin cursuri de specializare, efectuată periodic la locul de muncă sau centre, pentru însușirea sau aprofundarea cunoștințelor în activități ce asigură calitatea lucrărilor de construcție-montaj.

II.10 Lucrări de construcții- toate lucrările necesare realizării procesului tehnologic, efectuate de către unitatea de construcții pe șantier.



II.11 Produs- materie primă, piese componente, echipamente, structuri de sistem sau produse finite contractuale.

II.12 Program de Asigurare a Calității(PAC)- un ansamblu de măsuri organizatorice în activitățile de verificare, inspecții de prevenire și detectare a oricărei abateri de la cerințele normative tehnice de asigurare a calității lucrărilor de construcție-montaj.

II.13 Personalul calificat pentru control- personal calificat specializat sau autorizat pentru îndeplinirea cerințelor de inspecție a procesului tehnologic.

II.14 Punct de control- un punct sau un stadiu din ciclul de producție, în care se efectuează controlul și verificările lucrărilor de construcție-montaj.

II.15 Plan de control al calității- documentul care enumeră și descrie tot controlul de calitate, verificări și încercări necesare pe parcursul procesului tehnologic.

II.16 Unitate beneficiară de investiții- unitate-proprietate a obiectului.

II.17 Unitate de construcții-montaj sau de producere- unitate care execută lucrările de construcții sau de producere.

II.18 Unitate- furnizor- unitate care livrează produse sau servicii în concordanță cu documentele de proiectare.

II.19 Validarea înregistrărilor- ștampilarea, semnarea și datarea documentelor de către persoane autorizate.

II.20 Verificarea- activitatea de analizare, inspecție, testare, control sau alt mod de determinare a calității lucrărilor de construcție-montaj.



# **Capitolul III**

## **Activități de conducere a lucrărilor**

### **CUPRINS:**

- III.1 Responsabilitățile conducerii „Valdcongrup” S.R.L.**
- III.2 Organizarea „Valdcongrup” S.R.L.**
- III.3 Atribuții**
- III.4 Pregătirea și calificarea personalul**



### **III.1. Responsabilitățile conducerii „Valdcongrup” S.R.L.**

- III. 1.1 Conducerea „Valdcongrup” S.R.L. este responsabilă de introducerea și îndeplinirea Programului de Asigurare a Calității pentru toate lucrările de construcție-montaj.
- III. 1.2 Directorul „Valdcongrup” S.R.L. asigură prin prezentul MAC, că orice activitate desfășurată va fi îndeplinită conform documentației normative și va începe numai după ce Programul de Asigurare a Calității va fi stabilit și aprobat.
- III. 1.3 Directorul „Valdcongrup” S.R.L. definește politica în domeniul calității și asigură implementarea acestei politici pe parcursul activității sale în construcție.
- III. 1.4 Obiectivele principale ale întreprinderii este satisfacerea deplină a clienților săi prin aprovizionarea cu produse de calitate stabilă înaltă.

### **III.2. Organizarea „Valdcongrup” S.R.L.**

- III.2.1 Responsabilitatea principală pentru asigurarea calității lucrărilor construcție revine Consiliului de Conducere, sub controlul direct al directorului „Valdcongrup” S.R.L.
- III.2.2 Consiliul de conducere a calității cuprinde reprezentanți din toate compartimentele operaționale și urmărește implementarea politicii în domeniul calității în întreaga organizație.
- III.2.3 Fiecare angajat al „Valdcongrup” S.R.L. asigură urmărirea, supravegherea și auditul lucrărilor în construcție, asigură la moment informațiile pentru compartimentul de asigurare a calității.
- III.2.4 Structura organizatorică a „Valdcongrup” S.R.L. asigură urmărirea, supravegherea și auditul lucrărilor în construcție, asigură la moment informațiile pentru compartimentul de asigurare a calității.
- III.2.5 Structura organizatorică a „Valdcongrup” S.R.L. este prezentată în Anexa Nr.1.
- III.2.6 Schema de relații cu beneficiarul, furnizorii și organele superioare este prezentată în Anexa nr.2.



III.2.7 Schema compartimentului de asigurare a calității este prezentată în Anexa nr.3.

### **III.3 Atribuții**

#### **III.3.1 Directorul „Valdcongrup” S.R.L. :**

- răspunde de obținerea autorizației în construcție pentru „Valdcongrup” S.R.L. în conformitate cu prevederile în vigoare;
- aprobă procurarea materialelor de construcții pentru „Valdcongrup” S.R.L. doar de la furnizorii autorizați;
- duce responsabilitate de activitatea compartimentului asigurarea calității;
- aprobă fișele personalului de conducere subordonat;
- răspunde de nivelul de instruire și calificare a personalului „Valdcongrup” S.R.L.
- răspunde de elaborarea și desfășurarea Programului de Asigurare a Calității;
- semnează Manualul de Asigurare a Calității, planul anual și rapoartele de examinare tehnică în asigurarea calității producției;
- răspunde de încadrarea Programului de Asigurare a calității în cadrul compartimentului șantier;
- aprobă începerea lucrărilor de construcție-montaj;
- dispune oprirea lucrărilor în cazul nerespectării Programului de Asigurare a Calității;
- răspunde de efectuarea controlului tehnic de calitate a lucrărilor de construcție-montaj conform documentației normative și proiect;
- formează politica în domeniul Asigurării calității;
- emite ordine, dispoziții obligatorii pentru toate structurile și efectivul întreprinderii;

#### **III.3.2 Director-adjunct (dirigintele de șantier):**

- raportează directorului și este responsabil pentru introducerea Programului de Asigurare a Calității în cadrul șantierului;
- răspunde de întocmirea și realizarea programului de instruire periodică a personalului din cadrul șantierului;



- răspunde de calitatea lucrărilor executate;
- răspunde de asigurarea tuturor condițiilor necesare pentru începerea lucrărilor de construcție-montaj conform documentației, normelor în vigoare și Programului de Asigurare a Calității;
- este responsabil pentru utilizarea în activitatea șantierului doar a aparatului de măsură și control verificate metrologic;
- răspunde de folosirea în lucrări doar a materialelor ce corespund cerințelor de standard;
- răspunde de organizarea și execuția acțiunilor corective a lucrărilor de construcție-montaj;
- completează zilnic Cartea Tehnică care are drept scop reflectarea documentară a mersului execuției construcției prin urmărirea și cunoașterea calității lucrărilor de construcție(Legea nr. 721-XIII din 02.02.1996);
- este subordonat și raportează directorului de evidența și întocmirea planului de control-calitate, verificări și încercări;
- efectuarea controlului tehnic de calitate în toate fazele de execuție a lucrărilor de construcție-montaj;
- dispune oprirea lucrărilor de construcție-montaj când se constată abateri de la cerințele de calitate informând directorul;
- răspunde de întocmirea și realizarea programelor de instruire pentru personalul subordonat.

### III.3.3 Șef de echipă (maistru):

- asigură ca toate produsele, serviciile aprovizionate să corespundă cerințelor Legii calității în construcții;
- completează Cartea Tehnică, lista materialelor și utilajului tehnologic însoțite de certificatele de conformitate și agremente tehnice
- răspunde de modul de depozitare și conservare a materialelor, produselor aprovizionate în conformitate cu standardele și instrucțiunile aplicabile.
- asigură realizarea programelor de pregătire a personalului în cadrul compartimentelor subordonate.
- aprobă procedurile, instrucțiunile de lucru din cadrul compartimentelor subordonate;





- este subordonat și raportează directorului „Valdcongrup” S.R.L. și are responsabilitatea introducerii Programului de Asigurare a Calității în cadrul compartimentelor subordonate.

### **III.3.4 Contabilul-șef, normare și salarizare:**

- se subordonează directorului „Valdcongrup” S.R.L.
- elaborează fișele personalului de subordonare;
- asigură specializarea și instruirea personalului implicat în activități pentru realizarea lucrărilor;
- evidența și efectuarea salarizării personalului „Valdcongrup” S.R.L. pe perioada activității.
- evidența financiară a cheltuielilor sistemului de asigurare a calității.

### **III.4. Pregătirea și calificarea personalului**

III.4.1 În sistemul propriu de conducere și asigurare a calității „Valdcongrup” S.R.L. încadrează un număr de lucrători cu funcții în dependență de lucrări și condiții concrete.

III.4.2 Conducerea „Valdcongrup” S.R.L. asigură personal calificat instruit și competent pentru aplicarea prevederilor Programului de Asigurare a Calității.

III.4.3 Conducerea „Valdcongrup” S.R.L. verifică și aprobă programul de instruire și pregătire a personalului, asigură obținerea nivelului necesar pentru efectuarea lucrărilor în regim de asigurare a calității.

III.4.4 Personalul responsabil de asigurarea calității este încadrat în lucrări de construcție-montaj în urma instruirii și testării privind cunoașterea PAC (Programul de Asigurare a Calității).

III.4.5 Instruirea are loc periodic pe parcursul activității „Valdcongrup” S.R.L. în baza programului de instruire, elaborat și aprobat de responsabilul asigurării calității.

III.4.6 Tabelul personalului „Valdcongrup” S.R.L. este prezentat în Anexa nr 4.



# Capitolul IV

## Activități de execuție

### CUPRINS:

IV.1 Condiții prelabile

IV.2 Planificarea

IV.3 Proceduri și instrucțiuni

IV.4 Identificarea

IV.5 Aprovizionarea cu materiale

IV.6 Întrarea și depozitarea materialelor



### Condiții prealabile

IV. 1.1 Toate activitățile de execuție efectuate de „Valdcongrup” S.R.L. se desfășoară planificat pe bază de proceduri scrise cu stabilirea obligațiilor respective, modului de confirmare, documentare și control prin Programul de Asigurare a Calității.

IV.1.2 Activitatea „Valdcongrup” S.R.L. începe cu îndeplinirea următoarelor acțiuni premergătoare:

- materialele și produsele utilizate sînt procurate în baza prevederilor de proiect, însoțite de documente necesare pentru adeverirea calității lor;
- materialele și produsele utilizate sînt verificate și acceptate;
- cerințele de execuție de proiecte sînt incluse în instrucțiuni și proceduri de lucru;
- documentația tehnică normativă este actuală și disponibilă la locul de execuție;
- planul și procedurile de control sînt elaborate, avizate și aduse la cunoștință personalului subordonat;
- neconformitățile din etapele anterioare sînt înlăturate;
- aprobarea începerii lucrărilor de construcție-montaj.

### IV.2. Planificarea

IV.2.1 Funcția de planificare a lucrărilor de construcție-montaj este realizată de directorul tehnic „Valdcongrup” S.R.L. .

IV.2.2 Directorul-tehnic planifică aprovizionarea „Valdcongrup” S.R.L.

IV.2.3 Directorul tehnic planifică și asigură controlul, verificări și încercări, conform Programului de Asigurare a Calității.

IV.2.4 Sarcinile planificării lucrărilor de construcție-montaj:

- elaborarea și efectuarea noilor tipuri de producție pentru obținerea unei calități mai înalte;
- îmbunătățirea indicilor calității și cantității producției lansate.



IV.2.5 Planificarea controlului, încercărilor și verificărilor se face în concordanță cu rezultatele prezente a calității producției.

IV.2.6 Planificarea aprovizionării cu materiale de construcții are loc sistematic, în acord cu furnizorii.

### **IV.3. Proceduri și instrucțiuni**

IV.3.1 Activitățile desfășurate de „Valdcongrup” S.R.L. se execută pe bază de proceduri, instrucțiuni, standarde conform Legii calității în construcții. Lista Bazei Normative Tehnice este prezentată în Anexa nr.5.

IV.3.2 Procedurile, instrucțiunile conțin: scop, domeniu, responsabilități condiții prealabile, cerințe de execuție, documente de referință, formularea și înregistrări.

IV.3.3 Instrucțiunile de lucru ale „Valdcongrup” S.R.L. detaliază și descrie corect, conform cerințelor documentației normative-tehnice, procesului tehnologic, modului de desfășurare a lucrărilor de construcții și nivelul calității cerute.

IV.3.4 Instrucțiunile de lucru ale „Valdcongrup” S.R.L. sînt documentate importante în îndeplinirea lucrărilor de construcții-montaj și se întocmesc în baza documentației normative-tehnice



#### **IV.4. Identificarea**

IV.4.1 Activitatea de indentificare a materialelor-produselor începînd de la comandă, fabricare, recepție, exploatare și predare beneficiarului, precum și păstrarea identificării lor conform documentației de proiect și înregistrărilor de calitate se face organizat și stabil de către „Valdcongrup” S.R.L. în baza prevederilor PAC.

#### **IV.5. Aprovizionarea cu materiale**

IV.5.1 Aprovizionarea cu materiale de construcție a „Valdcongrup” S.R.L. se efectuează de la furnizori prin contracte coordonate cu programa de lucrări construcție-montaj.

IV.5.2 Aprovizionarea se face planificat în corelația cu graficul lucrărilor de construcție-montaj.

IV.5.3 La aprovizionarea „Valdcongrup” S.R.L. cu materiale de construcție se duce cont de:

- documentarea activității de aprovizionare;
- sînt încheiate contracte de aprovizionare doar cu furnizori autorizați;
- contractele se încheie doar după confirmarea calității produselor prin încercări de laborator înregistrate documentar;
- recepționarea și confirmarea calității produselor, materialelor primite;
- ținerea sub control a produselor, primite depozitate, livrate la locul de lucru;
- disponibilitatea mașinilor, utilajelor de lucru calificate la nivelul tehnic cerut;
- valabilitatea comercială și financiară a furnizorilor;
- eficacitatea sistemului de asigurare a calității a furnizorilor;
- capacitatea furnizorilor de a respecta regimul stabilit pentru livrări;
- identificarea cu precizie a tipului și clasei produsului;



- instrucțiuni de inspecție;
- standardul calității produsului aprovizionat.

IV.5.4 „Valdcongrup” S.R.L. în baza Legii calității în vigoare va utiliza doar produse certificate sau însoțite cu pașapoarte de calitate.

IV.5.5 Abaterile, de la cerințele de standard și proiect, depistate în timpul controlului de recepție a produselor, se vor constata prin raport de dirigintele de șantier.

#### **IV.6. Intrarea și depozitarea materialelor**

IV.6.1 Primirea (intrarea), depozitarea și păstrarea produselor procurate de „Valdcongrup” S.R.L. se efectuează în conformitate cu cerințele de standard și Legii calității în construcții.

IV.6.2 Organizarea depozitării se realizează de directorul-adjunct al „Valdcongrup” S.R.L. , conform cerințelor de separare, transportare, întocmirea documentației și anunțarea în termen în scris furnizorului despre produsele necalitative.

IV.6.3 Schema de control a primirii și păstrării materialelor de construcții aprovizionate este prezentatp în Anexa nr.6

IV.6.4 La șantier, șeful de echipa (maistru), va prelua lucrările de control a produselor primite, conform schemelor de control, raportînd dirigintelui de șantier de neconformitățile apărute la intrarea și depozitarea materialelor.

IV.6.5 Instrucțiunile, condițiile de depozitare pentru materialele recepționate, semifabricate și produse finite, sînt vizibil afișate în zonele de depozitare ale „Valdcongrup” S.R.L.

IV.6.6 Acces la depozitele „Valdcongrup” S.R.L. are doar personalul autorizat.

IV.6.7 Periodic conform planului de control, se efectuează o inspecție a produselor depozitate cu scopul de a exclude termenul de expirare, afectarea articolelor păstrate, factori de contaminare și altele.



# Capitolul V

## Activități de confirmare

### Cuprins:

- V.1 Plan de control, calitate, verificări și încercări
- V.2 Controlul de calitate
- V.3 Organizarea controlului de calitate, verificări și încercări
- V.4 Mijloace de măsurare și încercare



## **5.1. Plan de control calitate, verificări și încercări**

- V. 1.1 Planul de control al calității, verificări și încercări sînt documentele și cerințele de bază pentru confirmarea și îndeplinirea PAC pe parcursul lucrărilor de construcție-montaj.
- V.1.2 Planul de control este întocmit de dirigintele de șantier în confirmare cu documentația tehnică-normativă (Anexa nr.5) și aprobate de directorul „Valdcongrup” S.R.L.
- V. 1.3 Lucrările de construcție-montaj a „Valdcongrup” S.R.L. se desfășoară în corelație cu planul de control a calității și respectarea cerințelor prevăzute în documentele tehnic-normative.
- V. 1.4 În planul de control a calității sînt indicate persoanele responsabile de efectuarea lucrărilor de construcție-montaj.
- V. 1.5 Planul de control calitate, verificări și încercări a „Valdcongrup” S.R.L. definește:
- obiectivele calității ce trebuie atinse;
  - alocarea responsabilităților pe tot parcursul lucrărilor;
  - procedurile specifice, metodele și instrucțiunile de lucru aplicabile;
  - încercări, verificări, examinări și programe de audit.
- V. 1.6 Planul de control „Valdcongrup” S.R.L. prezintă o derulare a principalelor operații și activități de verificare, începînd cu intrarea materialelor, pînă la instalarea, desăvîrșirea lucrărilor construcției-montaj.

## **V.2. Controlul de calitate**

- V.2.1 Controlul de calitate, verificări și încercări conține cerințe pentru identificarea documentelor, caracteristicilor, criteriilor de acceptare, persoanele care efectuează controlul.
- V.2.2 Controlul de calitate, verificări și încercări este executat și consemnat în corelație cu cerințele redată de control al calității întocmit pentru activitățile „Valdcongrup” S.R.L.





V.2.3 Sarcinile principale ale subdiviziunii controlul de calitate, verificări și încercări prezintă:

- control selectat a calității lucrărilor de construcție-montaj, în corespundere cu cerințele de standard;
- control selectat de primire și păstrare a materialelor conform schemei din Anexa nr.6;
- controlul corespunderii materialelor de construcție cu condițiile de standard, pașapoartelor tehnice, certificatelor;
- în caz de necorespondere se selecționează o probă și se transmite în laboratorul acreditat;
- controlul respectării regulilor de transportare, descărcare și păstrare a materialelor;
- controlul respectării regimului lucrărilor de construcții-montaj;
- controlul mijloacelor de măsurare;
- analiza cauzelor apariției defectelor în procesul lucrărilor în construcții.

V.2.4 Controlul de calitate este condiționat de regulile, metodele și mijloacele prevăzute în PAC a lucrărilor de construcție-montaj:

- reguli: regulamente, grafice, scheme ș.a.;
- metode: tehnologia (diferite moduri, operațiuni ș.a.), volum și exactitate;
- mijloace: utilaj, aparataj de măsurare, instrumente.



### V.3. Organizarea controlului de calitate, verificări și încercări

V.3.1 „Valdcongrup” S.R.L. organizează controlul de calitate, verificări și încercări cu scopul de a menține nivelul stabil al calității lucrărilor de construcții-montaj în conformitate cu cerințele de standard proiect și contractual.

V.3.2 Pentru înfăptuirea controlului de calitate, verificări și încercări „Valdcongrup” S.R.L. elaborează documentația:

- documentația tehnologică;
- documentația normativă;
- documentația contractuală.

V.3.3 Condițiile necesare pentru înfăptuirea controlului, corespund celor indicate în documentația normativă pentru lucrările efectuate.

V.3.4 Organizarea controlului de calitate, verificări și încercări, în activitățile: „Valdcongrup” S.R.L. :

#### 1. Lucrările de teren:

- caracteristicile fizico-mecanice de teren (conform Anexei nr.7);
- selectarea probelor de pământ, îndreptarea lor la laboratorul acreditat pentru încercări (însoțite de actul de prelevare);
- lucrările de amenajare a teritoriului conform cerințelor de proiect și standard SN III-10-75;
- sistematizarea verticală a terenului în conformitate cu cerințele de proiect și standard;
- înregistrarea tuturor materialelor de construcții primite la șantier în documentația specială conform cerințelor de standard;
- înregistrarea și evidența actelor de prelevare a probelor.

#### 2. Executarea construcțiilor (conform SN H-II-81; SN 2.08.01-89):

- intrarea și păstrarea materialelor pentru zidire (Anexa nr.6);
- calitatea mortarului folosit la zidirea construcțiilor;
- mobilitatea mortarului;



- grosimea mortarului în rost;
- păstrarea verticală și orizontală a rîndurilor zidite;
- construcția corectă a rostului de tasare și de formare;
- rezemarea corectă a buiandrugului prefabricat;
- aranjarea corectă a canalelor de ventilare;
- fasonarea corectă;
- corespunderea zidirii cerințelor de proiect;
- îndeplinirea manifestărilor antiseismice;
- lucrările de zidărie;
- calitatea construcțiilor din lemn conform SN n-25-80.

3. Lucrări de proiecție a construcțiilor și utilajelor:

- construcția învelișurilor din rulu;
- păstrarea stratului de apărare a betonului
- mărimea și cantitatea afluxului părții frontale a panoului de acoperiș;
- calitatea îmbinărilor sudate, învelișurilor anticorozive;
- calitatea termoizolației panourilor de acoperiș;
- calitatea sudării golurilor armate;
- calitatea lucrărilor de termoizolare;
- corespunderea înclinării învelișului cerințelor de proiect;
- calitatea bitumului cerințelor de standard;
- controlul stării suprafeței construcțiilor hidroizolate, înaintea începerii lucrărilor hidroizolate în conformitate cu cerințele de standard;
- controlul grunduirii cu bitum a învelișului;
- calitatea lucrărilor anticorozive a construcțiilor.

4. Lucrări de finisare a construcțiilor:

- calitatea materialelor folosite pentru finisare;
- calitatea mortarului, gipsului, pastei de var (prevelarea probelor pentru încercările de laborator, însoțite cu acte de prevelare);
- calitatea lucrărilor de zugrăvire în corespundere cu instrucțiunile și cerințele de proiect;
- calitatea lucrărilor de căptușeală;
- corespunderea cerințelor de proiect și standard a materialelor de construcție pentru podea;
- respectarea regimului tehnologic în construcția podelelor;
- corespunderea cerințelor de proiect și standard a elementelor constructive pentru podea;



- calitatea elementelor de tîmplărie conform cerințelor de proiect și datelor de pașaport;
- calitatea montării elementelor de tîmplărie;
- calitatea lucrărilor de montare a geamurilor.

5. Rețele și echipamente interioare și exterioare:

- corespunderea lucrărilor în construcția rețelor de alimentare cu apă și canalizare conform cerințelor de standard: SN IL05.04.-85; SN 11.04.01-85; SN 11.04.03-85;
- controlul lucrărilor în construcția rețelor termice conform cerințelor de standard SN 11.04.07-86;

**V.4. Mijloacele de măsurare și încercare**

- V.4.1 Mijloacele de măsurare și încercare folosite în activitățile organizației „Valdcongrup” S.R.L. sînt supuse etalonărilor și verificărilor metrologice conform organizării și regulilor de control a mijloacelor de măsurare.
- V.4.2 Mijloacele de măsurare și încercare sînt identificate fizic prin marcaje sau etichete și în documente pentru a se cunoaște permanent starea lor de etalonare sau verificare.
- V.4.3 Mijloacele de măsurare și încercare identificate legal au o asigurare metrologică și în domeniul securității muncii.
- V.4.4 Efectuînd lucrările de construcție-montaj, „Valdcongrup” S.R.L. folosește doar mijloace de măsurare verificate și etalonate metrologic.



# Capitolul VI

## Examinări Tehnice de

### Asigurare a Calității(ETAC)

#### Cuprins:

VI.1 Planificarea ETAC

VI.2 Sistemul de ETAC



## VI. 1. Planificarea ETAC

VI. 1.1 „Valdcongrup” S.R.L. prin compartimentul asigurării calității aplică un sistem planificat și documentat de examinări tehnice de asigurare a calității.

VI. 1.2 Procedurile, instrucțiunile tehnice de execuție sunt un parametru din programul de asigurare a calității.

VI. 1.3 ETAC se efectuează pe baza:

- documentației normative, ce stabilește calitatea producției (sarcini tehnice, standarde, condiții de proiect și altele);
- documentației tehnice cu cerințe de exploatare și folosire a producției.

VI. 1.4 Planificarea ETAC se determină în conformitate de frecvența examinărilor tehnice la șantier.

VI. 1.5 Conducerea și anume directorul general a „Valdcongrup” S.R.L. asigură planificarea și implantarea ETAC.

## VI.2. Sistemul ETAC

VI.2.1 „Valdcongrup” S.R.L. prin compartimentul asigurării calității efectuează:

- ETAC-uri interne la șantiere care desfășoară activități în regim de asigurare a calității pentru evaluarea eficienței și stadiului implementării PAC;
- ETAC-uri externe la furnizori de produse, servicii.

VI.2.2 „Valdcongrup” S.R.L. în baza ETAC implantează următoarele sarcini:

- întocmirea, confirmarea și controlul tuturor programelor de lucru planului de control, verificări și încercări la materialele de construcții folosite în lucrările de construcții-montaj cu forțe proprii sau prin laboratorul străin acreditat;
- verificarea și controlul utilajului, mecanismelor și mijloacelor de măsurare, de către Moldovastandard conform planului de control;
- repararea la timp a mecanismelor cu forțe proprii sau prin întreprinderi specializate;
- asigurarea stării tehnice normale a utilajului și mecanismelor membrii personalului responsabil de funcționarea corectă și stabilă a mecanismelor și utilajului întreprinderii, sînt calificați și se conduc de prescripție compartimentului de asigurare a calității;
- personalul ingineresc, anual, trece cursuri de pregătire și perfecționarea, atestare,



- retestare conform planificării ETAC;
- personalul muncitoresc, anual, se atestază, retestează de centrele specializate sau comisii competente.



# Capitolul VII

## Activități corective

### CUPRINS:

- VII.1 Neconformități
- VII.2 Acțiuni corective





## VII.1 Neconformități

- VII 1.1 În timpul efectuării lucrărilor de construcții-montaj, pot apărea diferite neconformități reglementate la elaborarea documentației normative, în deosebi, la defînitizarea metodelor de control a producției finite.
- VII. 1.2 În dependență de condițiile exploatării, regimul îndeplinirii lucrărilor, indicilor, neconformitățile pot fi divizate (relativ) în critice, semnificative și mai puțin semnificative.
- VII. 1.3 Soluționarea la timp a neconformităților permite alegerea corectă a tipului de control a lucrărilor de construcții-montaj, complet sau selectat (important pentru furnizori).
- VII. 1.4 Neconformitățile depistate în timpul lucrărilor de construcție-montaj dovedește că cel puțin unul din parametrii calității nu se îndeplinesc sau cel puțin una din cerințele normative se încalcă.
- VII. 1.5 Necorespunderea cerințelor tehnice și normative a lucrărilor de construcție-montaj e o încălcare a calității în construcție.
- VII. 1.6 Conducerea „Valdcongrup” S.R.L. asigură consemnarea neconformităților în timpul efectuării controlului de calitate, verificărilor și încercărilor și înlăturate la moment.
- VII. 1.7 Raportul de depistare a neconformităților menține date precizate detaliate, ce servesc pentru înlăturarea cauzelor și prevenirea repetărilor.
- VII. 1.8 „Valdcongrup” S.R.L. asigură reinspectarea lucrărilor de construcție-montaj refăcute în conformitate cu procedurile aplicabile.
- VII. 1.9 Neconformitățile se depistează în baza analizei parametrilor de lucrărilor de construcție-montaj, verificărilor de laborator semnalelor de la consumatori.
- VII. 1.10 Neconformitățile depistate de compartimentul de asigurare a calității sau de personalul tehnic se înregistrează și se examinează ulterior la consiliul tehnic al întreprinderii, condus de Directorul „Valdcongrup” S.R.L.



VII 1.11 Depistarea neconformităților, la „Valdcongrup” S.R.L. este o procedură documentată, la moment bine organizată, pentru prevenirea efectuării unor lucrări neconforme.

## VII.2. Acțiuni corective

VII.2.1 „Valdcongrup” S.R.L. se obligă să identifice neconformitățile ce pot avea loc în timpul lucrărilor de construcție-montaj, să înregistreze datele, condițiile și cauzele apariției acestor contrare a calității și să inițieze acțiuni corective pentru înlăturarea, prevenirea repetării lor.

VII.2.2 Acțiunile corective se îndeplinesc de compartimentul asigurării calității la șantierul examinat în baza actului de control întocmit la momentul depistării neconformităților a lucrărilor de construcție-montaj.

VII.2.3 La constatarea abaterilor serioase a lucrărilor de construcție-montaj de la cerințele documentației tehnice, programul de asigurare a calității persoana responsabilă de controlul tehnic de calitate a „Valdcongrup” S.R.L. emite dispoziții de oprire a lucrărilor.

VII.2.4 „Valdcongrup” S.R.L. datorită Programului de Asigurare a Calității, prin compartimentul ETAC evită abaterile de calitate întâmplătoare sau sistematice a lucrărilor de construcție-montaj în scopul prevenirii neconformităților.

VII.2.5 Pentru depistarea neconformităților de diferite etape de control sau stadii de exploatare a lucrărilor de construcție-montaj, „Valdcongrup” S.R.L. prin programul de asigurare a calității descrie măsurile și precizează responsabilitățile pentru:

- identificarea condițiilor contrare calității;
- determinarea cauzelor apariția neconformităților;
- acțiuni corective pentru prevenirea și înlăturarea neconformităților.

VII.2.6 La urma identificării neconformităților se întocmesc documente normative interne, se stabilește un regim special de îndeplinire a lucrărilor de construcție-montaj.

VII.2.7 Aceste corective se introduc în sistemul de asigurare a calității documentat prin ordinul directorului „Valdcongrup” S.R.L.



# Capitolul VIII

## Documente și înregistrări

### CUPRINS:

VIII.1 Documente

VIII.2 Înregistrări



### **VIII. 1. Documente**

- VIII.1.1 Realizarea programului de asigurare a calității „Valdcongrup” S.R.L. se stabilește prin complectarea documentației, alcătuirea planului de control și altor scheme și grafice ce contribuie la asigurarea calității lucrărilor de construcție-montaj a întreprinderii.
- VIII. 1.2 La selectarea modelului de control a lucrărilor de construcție-montaj se întocmește un act (după forma respectivă) ce se înregistrează într-un registru special.
- VIII. 1.3 Controlul materialelor de construcții aprovizionate de „Valdcongrup” S.R.L. se efectuează după schema prezentată în Anexa nr.6, conform planului de control alcătuit anual de dirigintele de șantier și aprobat de directorul întreprinderii.
- VIII. 1.4 Schema de control a indicilor de calitate a lucrărilor de teren este prezentată în Anexa nr.7.
- VIII. 1.5 Rezultatele de control, încercări și verificări a lucrărilor de construcție-montaj a întreprinderii se înregistrează regulat, conform planului de control, în carnetul de lucrări de construcție-montaj.
- VIII. 1.6 Documentele și modificările lor sînt analizate, verificate și aprobate de persoane autorizate a „Valdcongrup” S.R.L. și apoi difuzate.
- VIII. 1.7 Manualul de asigurare a calității este principalul document folosit de „Valdcongrup” S.R.L. la elaborarea și implementarea sistemului de asigurare a calității.

### **VIII.2. Înregistrări**

- VIII.2.1 „Valdcongrup” S.R.L. asigură păstrarea înregistrărilor pe perioada de beneficiar și furnizor.
- VIII.2.2 „Valdcongrup” S.R.L. dispune de un sistem de evindeță a înregistrărilor, pe perioada emiterii și pînă la transmiterea lor beneficiarului.



VIII.2.3 Înregistrările de calitate a „Valdcongrup” S.R.L. sînt valabile, citabile, reproductibile, ușor se regăsesc drept model în menținerea și dezvoltarea programului de asigurare a calității.

VIII.2.4 „Valdcongrup” S.R.L. include următoarele înregistrări:

- desenele principalelor echipamente;
- rapoartele controalelor și încercărilor asupra materialelor și lucrărilor de construcție-montaj.
- înregistrări a materialelor neconforme;
- înregistrările reclamațiilor cu privire la calitatea lucrărilor;
- rapoartele auditului calității;
- înregistrările controlului acțiunilor corective;
- înregistrările etalonării echipamentelor și aparaturi de control, măsurare și încercare;
- înregistrările pregătirii și calificării personalului;
- înregistrările analizei consiliului de conducere;
- înregistrările difuzării Manualului de înregistrare a Calității;
- modificări de contract și proiect survenite în timpul lucrărilor de construcții;
- înregistrările controlului materialelor aprovizionate, păstrarea lor;
- lista materialelor și semifabricate furnizate de clienți;
- înregistrările auditului intern și extern.



## Capitolul IX

# Genurile de activități

### CUPRINS:

- IX.1 Terasamente și lucrări de teren**
- IX.2 Executarea construcțiilor**
- IX.3 Lucrări de protecție a construcțiilor și utilajelor**
- IX.4 Lucrări de finisare a construcțiilor**
- IX.5 Instalații și rețele interioare**
- IX.6 Instalații și rețele exterioare**
- IX.7 Montarea utilajelor și instalațiilor tehnologice**



### **IX.1. Terasamente și lucrări de teren**

- 1.1 Lucrări de terasiere.
- 1.2 Lucrări de drenaj.

### **IX.2. Executarea construcțiilor**

- 2.2. Construcții din zidărie cu înălțimea limitată la două nivele.
- 2.3. Construcții din zidărie cu înălțimea mai mult de două nivele.
- 2.4. Clădiri și edificii cu înălțimea limitată la două nivele din elemente prefabricate din beton și beton armat.
- 2.8. Clădiri din beton armat monolit
- 2.9. Lucrări de amenajare a teritoriului.
- 2.16. Construcții metalice portante la obiective cu un nivel.
- 2.25. Construcții din lemn.
- 2.27. Produse și elemente din profile de aluminiu și policlorură de vinil.

### **IX.3. Lucrări de protecție a construcțiilor și utilajelor**

- 3.1. Învelitori și șarpante, izolații hidrofug
- 3.2. Izolații termice.
- 3.3. Izolații anticorozive.

### **IX.4. Lucrări de finisare a construcțiilor**

- 4.1. Tencuieli, placaje exterioare și interioare, zugrăveli.
- 4.2. Pardoseli.
- 4.3. Produse de timplărie.
- 4.4. Profile și ornamente decorative.

### **IX.5. Instalații și rețele interioare**

- 5.1. Instalații și rețele de alimentare cu apă și canalizare.
- 5.2. Instalații și rețele termice.
- 5.4. Instalații și rețele de alimentare cu energie electrică
- 5.6. Sisteme de ventilare și condiționare a aerului



#### **IX.6. Instalații și rețele exterioare**

- 6.1. Instalații și rețele de alimentare cu apă și canalizare.
- 6.2. Instalații și rețele termice
- 6.7. Instalații și rețele de alimentare cu energie electrică

#### **IX.7. Montarea utilajului și instalațiilor tehnologice**

- 7.1. Contoare de apă.
- 7.2. Contoare de energie termică.
- 7.3. Automatizări.
- 7.4. Centrale termice echipate cu cazane de apă caldă cu temperatura sub 1150 C și cazane de abur cu presiunea sub 0,07 Mpa.
- 7.5. Utilaje și instalații la obiective de aprovizionare și epurare a apei.





# **Capitolul X**

## **Perfecționarea cadrelor**



- X.1 Persoanele cu funcții de răspundere a „Valdcongrup” S.R.L. sînt atestate de Comisia Republicană de atestare a specialiștilor cu activități în domeniul construcțiilor.
- X.2 Perfecționarea lucrătorilor se efectuează conform programului de perfecționare aprobat de directorul „Valdcongrup” S.R.L.
- X.3 Instruirea personalului în baza securității tehnice.

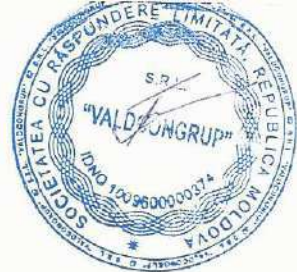

# Capitolul XI

## Auditul intern



- XL.1 Auditul intern se efectuează în scopul aprecierii și determinării funcționării sistemului de asigurare a calității.
- XI.2 Auditul intern asigură stabilitatea nivelului producției.
- XI.3 Realizarea auditului intern este asigurată de directorul tehnic a „Valdcongrup” S.R.L.
- XI.4 Auditul intern se efectuează o dată pe an, în intermediul lucrărilor de construcție-montaj a întreprinderii.
- XI.5 În baza rezultatelor auditului intern se efectuează înlăturarea neconformităților în baza tehnică normativă , lucrărilor de construcție-montaj.
- XI.6 Rezultatele auditului intern sînt raportate directorului „Valdcongrup” S.R.L.



# Capitolul XII

## Anexe

Structura organizatorică a „Valdcongrup” S.R.L.

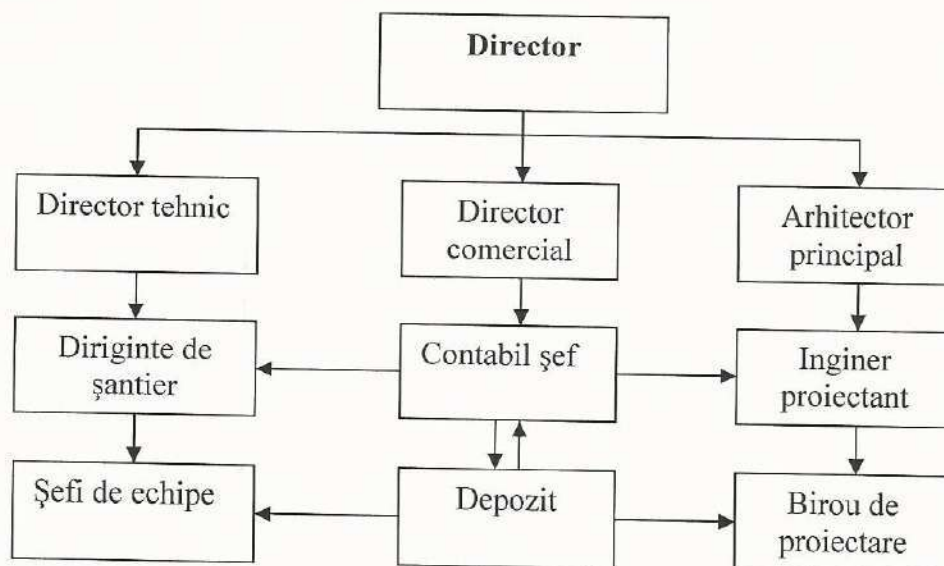



Schema organizatorică a „Valdcongrup” S.R.L.

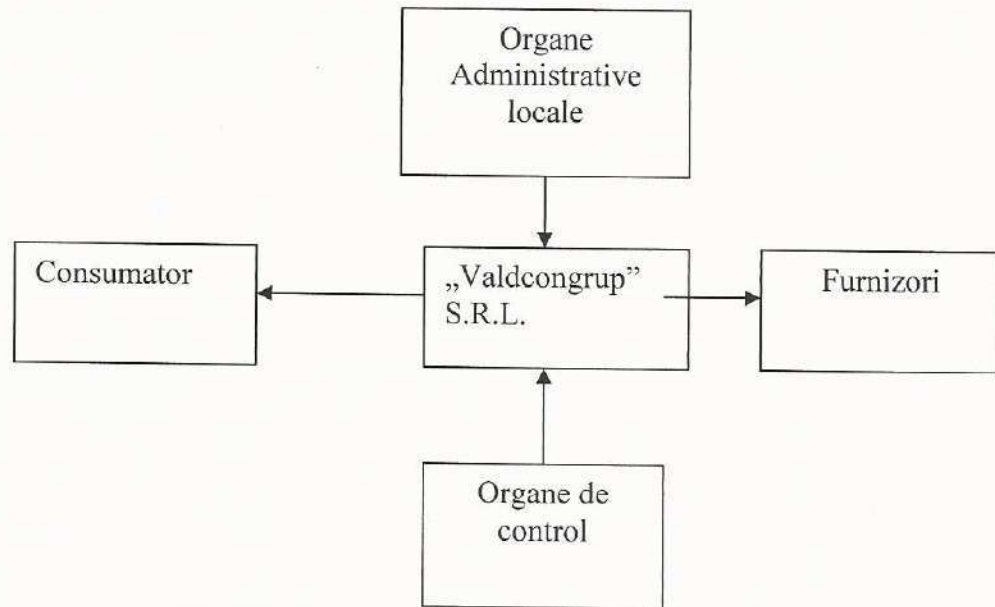

**Schema organizatorică de asigurare a calității**

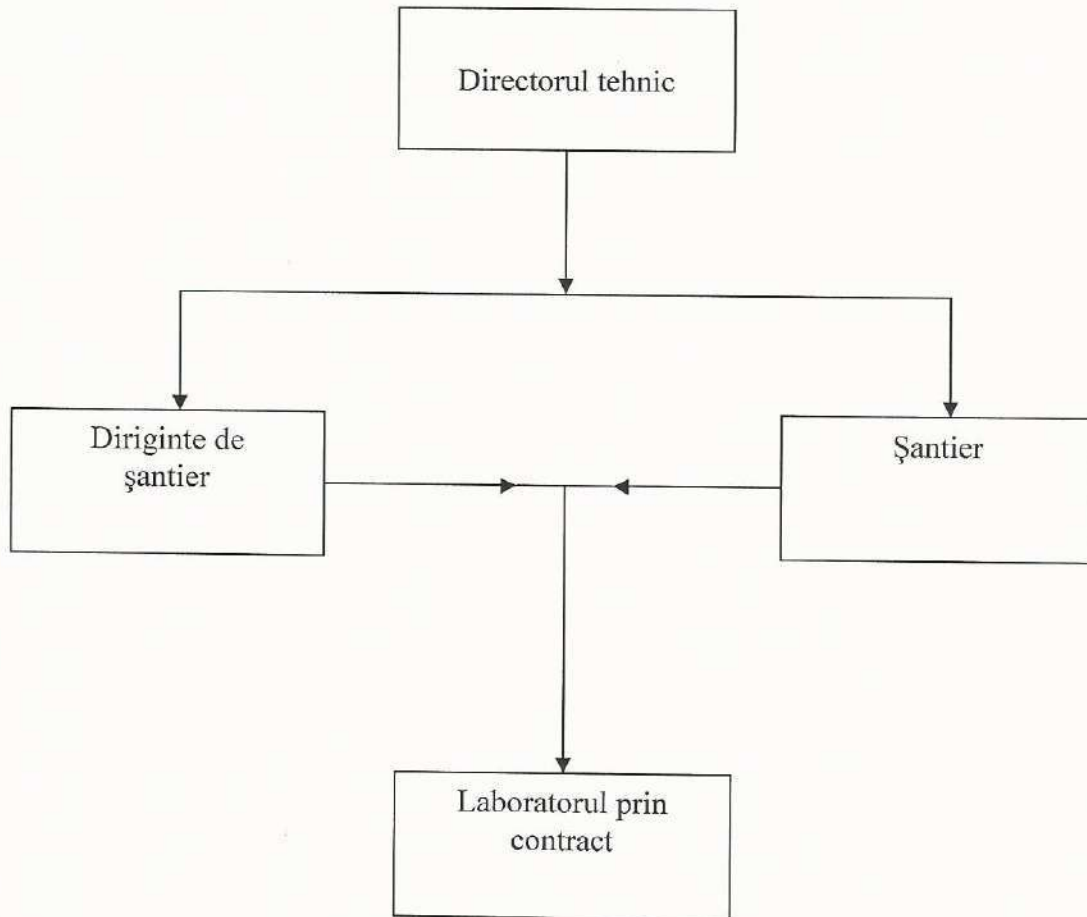





**Personalul de conducere „Valdcongrup” S.R.L.**

Nr.	Numele/Prenumele	Funcția	Specialitatea	Studiile	Vechimea în muncă
1	Țurcan Denis	Director executiv	Economist	Superioare	7
2	Moraru Angela	Contabil-șef	Contabilitate	Superioare	13
3	Țurcan Anatol	Diriginte de șantier	Inginer constructor	Superioare	29
4	Lehtman Iosif	Diriginte de șantier	Inginer pe lucrări speciale	Medii	44
5	Tăvăluc Simion	Diriginte de șantier	Inginer pe lucrări speciale	Superioare	28
6	Țurcan Vadim	Mastru în construcții	Inginer constructor	Superioare	2
7	Crețu Mihai	Mastru în construcții	Inginer constructor	Superioare	2



**Date despre componenta muncitorilor angajați în domeniul construcțiilor**

<b>Specialiști</b>		
<b>Nr.</b>	<b>Nume Prenume</b>	<b>Specialitatea</b>
1	Mamaevski Ivan	Electrician-montator-cablator
2	Caciula Anatoli	Electrician-montator-cablator
3	Iorga Vasile	Lacatus la rețelele de apeduct și canalizare
4	Barbieru Eugeniu	Lacatus la rețelele de apeduct și canalizare
	Permis de exercitare nr. 0209-16 din 28.01.2016 - Sudor mase plastice îmbinarea țevilor cap la cap	
5	Afteni Grigorii	Lacatus la rețelele de apeduct și canalizare
	Permis de exercitare nr. 0645-16 din 28 martie 2016-Sudor mase plastice, imbinarea țevilor cap la cap	
6	Hîncota Oleg	Lacatus la rețelele de apeduct și canalizare
7	Burduh Vasile	Masinist la excavatorul cu o singură cupă
8	Tulbure Ion	Masinist la excavatorul cu o singură cupă
9	Sprînceană Efim	Masinist la excavatorul cu o singură cupă
10	Ungureanu Ion	Masinist la excavatorul cu o singură cupă
11	Tulbure Sergiu	Masinist la excavatorul cu o singură cupă
12	Buinovschii Maxim	Lacatus la rețelele de apeduct și canalizare
13	Rotar Oleksandr	Muncitor necalificat în construcție
14	Bobeica Andrei	Lacatus la rețelele de apeduct și canalizare
	Permis de exercitare nr. 0646-16 din 28 martie 2016-Sudor mase plastice, îmbinarea țevilor la cap	
15	Șpac Anatolie	Șofer autocamion
16	Guștiuc Ion	Șofer autocamion
17	Șpac Alexandru	Șofer autocamion
18	Beiu Ion	Șofer autocamion
19	Pavalachi Vladimir	Sudor cu gaze
20	Țurcan Nicolae	Lacatus la rețelele de apeduct și canalizare
21	Calestru Ion	Lacatus la rețelele de apeduct și canalizare
22	Doagă Nicolae	Lacatus la rețelele de apeduct și canalizare
23	Iachim Nicolae	Sudor cu gaze
24	Iachim Vitalie	Sudor cu gaze
	Permis de exercitare nr. 0481-16 din 29.02.2016 - Electrosudor/Sudor cu gaze/Sudor cu mase plastice	
25	Rusu Nicolae	Tencuitor
26	Șpac Sergiu	Tencuitor
27	Doncila Gheorghe	Tencuitor
28	Leca Alexei	Tencuitor
29	Leca Gheorghe	Țimplar în construcție
30	Carapangrea Alexandru	zugrav-vopsitor
31	Goro Ilie	zidar- zugrav vopsitor
32	Demian Mihai	dulgher-tinighiciu
33	Carapangrea Ilie	finisor-faianțar
34	Carapangea Anatolie	faiantșar-mozaicar
35	Bezverhnii Anatolii	tinghiciu



**ENUMERAREA**  
**notelor normative în vigoare existente**  
**în firma „Valdcongrup” S.R.L.**

1. SNIP 3.01.01-85 Structura procesului de producție în construcție
2. SNIP 3.01.04-87 Primirea și exploatarea obiectelor de construcție terminate.  
Condițiile principale.
3. SNIP III-1-75 Amenajarea terenului, teritoriului.
4. SNIP 3.01.03-73 Construcții portante și parapetele de protecție
5. SNIP 3.04.03-85 Apărarea structurii construcțiilor și edificiilor de la factorii exteriori
6. SNIP 3.05.01-85 Sistemul tehnico-sanitar interior.
7. SNIP 3.05.03-86 Rețele termice.
8. SNIP 3.05.04-85 Rețeaua exterioară și instalarea rețelei de alimentare cu apă, canalizarea clădirilor
9. SNIP 3.01.03-94 Lucrări geodezice în construcții
10. SNIP 3.04.01-87 Acoperiri de finisare și de izolare
11. SNIP 2.01.01-83 Fundamentarea clădirilor și edificiilor
12. SNIP 2.04.01-85 Rețelele interioare de alimentare cu apă și canalizarea clădirilor.
13. SNIP 11-22-81 Armarea construcțiilor de izolare
14. SNIP 2.04.05-85 Canalizarea. Rețele exterioare.
15. SNIP 2.08.02-89 Clădiri și edificii
16. SNIP 2.08.01-85 Clădiri locative
17. SNIP 3.04.03-86 Protecția structurii construcțiilor și edificiilor de factorii exteriori.
18. SNIP 3.03.02-87 Construcțiile portante și parapetele de protecție
19. HCM A.02.02.96 Regulament privind conducerea și asigurarea calității în construcție.
20. HCM A.03.06.96 Regulament privind autorizarea și acreditarea laboratoarelor de încercări.
21. HCM A.04.03.96 Regulament privind organizația principală aserviciului metrologic în construcție.
22. HCM A.01.06.97. Structura și modul de lucru al comitetelor tehnice.

Monitorul construcțiilor Nr.1 (10), 2(11), 4(13),5(14)



**Schema**  
**controlului de intrare și păstrare a materialelor de construcții**

Nr.	Etapa, procesul, producția	Ce se controlează	Scopul controlului	Locul de luare a probei	Periodicitatea	Cine controlează	Metoda de control
1	2	3	4	5	6	7	8
1	Recepția de intrare, pe șantier	1. Certificat	Corespunderea calității după determinarea volumului real	Șantier, camion	De la fiecare partidă	Recepționar (selectat)	După documentație
		2. Cantitatea					Standart
		3. Calitatea					
2	Descărcarea și depozitarea	Respectarea regulilor de descărcare și depozitare	Controlul depozitării	Depozit	La descărcare	Recepționar	Vizual De urmărit
3	Păstrarea în depozit	Lipsa murădiei la păstrare	Respectarea calității	Depozit	Odată la schimb	Șeful de șantier	Vizual De urmărit
4	Servirea materialelor	Servirea corectă a materialelor	Controlul încărcării	Mijloace de transport	La servire	Șeful de șantier	De urmărit



<b>Indicii de calitate</b>	<b>Scopul</b>	<b>Metodele de determinare</b>
Umiditatea relativă	Precizarea datelor de proiect	După standart
Componența granulometrică	Precizarea datelor de proiect	Metoda mecanică de sortare prin ciur
Densitate relativă	Precizarea datelor de proiect	Metoda inelului tăietor
Masă valometrică	Precizarea datelor de proiect	După standart
Porozitate	Precizarea datelor de proiect	După standart
Construcția terenului	Precizarea datelor de proiect	Cu ajutorul aparatului
Coeficientul de filtrare	Precizarea datelor de proiect	Cu ajutorul aparatului KΦ-00-M



**Anexa nr.9**

**INFORMAȚIE**  
despre baza materială a firmei „Valdcongrup” S.R.L.

Nr	Denumirea utilaje, echipamente, mijloace de transport	Descrierea	Un. de Măs.	Cant.
1	2	4	5	
<b>BAZE DE PRODUCȚIE</b>				
1	Ateliere de producere	-	m2	368
2	Depozit tip deschis	-	m2	988
3	Depozit tip închis	-	m2	305
<b>MECANISME</b>				
1	Man	Basculantă 7,5t	buc	1
2	Iveco	Basculantă 18t	buc	1
3	Mercedes AXOR 2528	Autobasculanta 26t	buc	1
4	Mercedes Sprinter 213 CDI	Bus 2.5t	buc	1
5	Mercedes Sprinter 311 CDI	Bus 2.5t	buc	1
6	TEREX HR 18	Excavator 5t	buc	1
7	Komatsu PC 75 UU	Excavator 7.4t	buc	1
8	CAT 432E	Buldoexcavator 10.7t	buc	1
9	CAT 432E	Buldoexcavator 10.7t	buc	1
10	CAT 307C	Excavator 8.3t	buc	1
11	Zil ГЯ 133	Automacara	buc	1
12	URAL ORB 2.5	Instalație de foraj	buc	1
13	URAL ORB 3AM	Instalație de foraj	buc	1
14	KAMAZ ORB 2.5	Instalație de foraj	buc	1
<b>UTILAJE</b>				
1	Ritmo 160 Basic	Aparat de sudură PE cap la cap	buc	1
2	Techodue PT160	Aparat de sudură PE cap la cap	buc	1
3	-	Apar de sudură PE electrofuziune	buc	1
4	Lombardini	Compactor mecanic cu ardere internă 150 kg	buc	2



5	FUBAG Ranger 450	Mașină de taiat asfalt	buc	2
6	STIHL BT 150	Motoburghiu	buc	1
7	Honda	Generator de curent 5.5 kW	buc	1
8	Farmer FAG 6500	Generator de curent 6.8 kW	buc	1
9	-	Mai mecanic	buc	2
10	-	Electropompa	buc	1
11	-	Compresor, 8atm	buc	1
12	-	Compresor	buc	2
13	Makita, Bosch	Aparat de găurit	buc	4
14	-	Topitor de bitum	buc	2
15	-	Vibrator de adâncime	buc	2
16	Mondial	Aparat de tencuit	buc	1
17	Makita, Bosch	Polizor unghiular	buc	7
18	-	Aparat de sudură	buc	4
19	Makita, Bosch	Perforator	buc	8
20	Hilti	Nivelă	buc	3
21	-	Teodolit	buc	1
22	Silverline	Odometru	buc	1
23	Bosch	Telemetru	buc	1
24	-	Cofraje din metal	m2	500
25	-	Schele	m2	700
26	Bosch	Mixer electric	buc	4
27		Macara de fereastră	buc	3

Aprob  
Director executiv  
„Valdcongrup” S.R.L.



Țurcan Denis