



IMMB-08-03-06-24-EN-PL

Start up Guide

Szybki start

Precision balances

Wagi Precyzyjne

- WTC

To view a complete User Manual go to the website or scan QR code:

Aby wyświetlić pełną instrukcję obsługi, przejdź do strony internetowej lub zeskanuj kod QR:

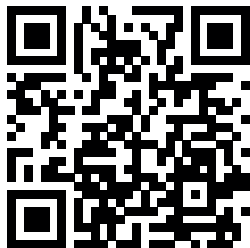

radwag.com/en/manuals/13808

1. CONTENT

ZAWARTOŚĆ

WTC (d = 0,001 g)

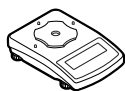

Balance
Waga
x1



Draft shield
Osłona szalki
x1



Weighing pan
Szalka
x1



Power adapter*
Zasilacz sieciowy*
x1

WTC (d = 0,01 g | d = 0,1 g)



Balance
Waga
x1



Draft shield
Osłona szalki
x1

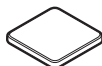

Weighing pan
Szalka
x1



Power adapter*
Zasilacz sieciowy*
x1

**The plug type may vary by country.*

**Rodzaj wtyczki może się różnić w zależności od kraju.*

2. UNPACKING

ROZPAKOWANIE

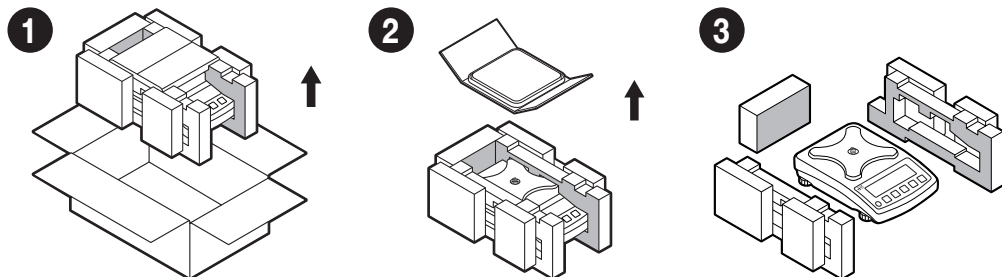

Keep the packaging should a warranty claim or service be required.

Zachowaj opakowanie do celów gwarancyjnych i serwisowych.

3. RECOMMENDATIONS AND WARNINGS

ZALECENIA I OSTRZEŻENIA

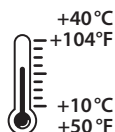

Operate the device in a room where the temperature ranges between 10 – 40 °C (50–104 °F) and where the relative humidity is below 80%. Place the balance on a solid surface to ensure stability. To obtain stable and repeatable weighing results, an anti-vibration table is recommended.

Urządzenie należy użytkować w pomieszczeniach o temperaturze powietrza: 10–40 °C (50–104 °F) i optymalnej wilgotności względnej poniżej 80%. Ewentualne zmiany temperatury powinny następować stopniowo i bardzo powoli. Waga powinna być ustawiona na stabilnym stole lub konsoli ściennej. Dla osiągnięcia najbardziej stabilnych i powtarzalnych wyników zaleca się użycie stołu antywibracyjnego.

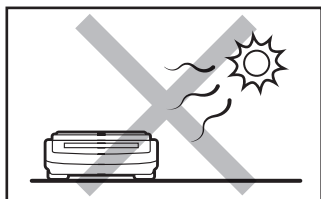

Place the balance away from heat sources. Avoid exposing the balance to the sunlight.

Używaj wagi z dala od źródeł ciepła. Nie wystawiaj jej na działanie promieni słonecznych.

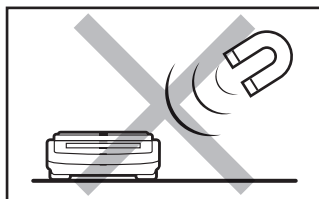

Avoid exposing the balance to a magnetic field. Do not weigh magnetic substances.

Nie wystawiaj urządzenia na działanie pola magnetycznego. Nie odważaj substancji magnetycznych.

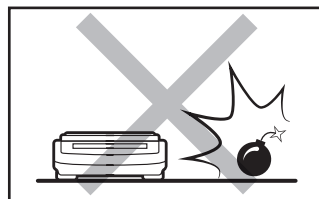

Do not place the balance in a hazardous area. Do not weigh explosive materials.

Nie używaj w miejscu zagrożonym wybuchem. Nie odważaj materiałów wybuchowych i łatwopalnych.

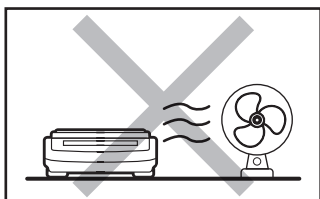

Avoid air drafts and air movements at the workstation.

Unikaj podmuchów i ruchu powietrza w miejscu eksploatacji wagi.

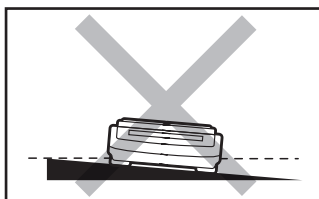

Make sure that the balance is placed on an even surface.

Nie używaj wagi na nierównym lub niewypoziomowanym podłożu.

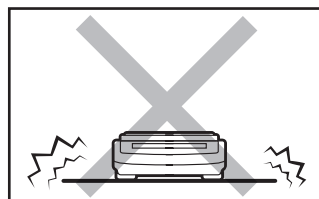

Do not place the balance on an unstable ground exposed to shocks and vibrations.

Nie używaj w miejscach niestabilnych, narażonych na wstrząsy i wibracje.

4. ACTIVITIES TO BE DONE PRIOR TO OPERATION

CZYNNOŚCI WSTĘPNE

4.1. Grounding spring check

Kontrola sprężyny uziemiającej

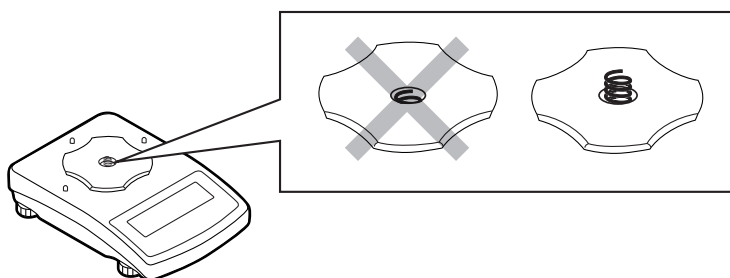

Check whether the grounding spring takes its intended location. Make sure that the grounding spring juts slightly out of the hole.

Sprawdź czy sprężyna uziemiająca jest odpowiednio umiejscowiona. Upewnij się, że sprężyna uziemiająca wystaje lekko z otworu.

5. COMPONENTS ASSEMBLY

MONTAŻ ELEMENTÓW WAGI

WTC (d=0,001 g)

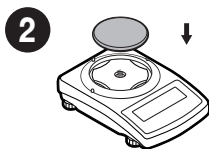
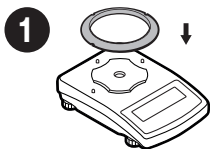

WTC (d=0,01 g; d=01 g)

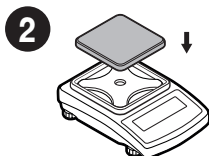
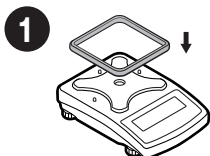

6. PREPARING FOR WORK

PRZYGOTOWANIE WAGI DO PRACY

6.1. Temperature stabilization

Stabilizacja temperatury wagi

1

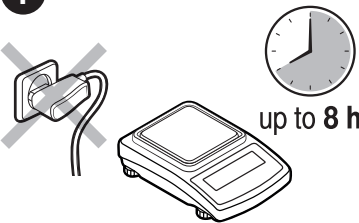

up to 8 h

Prior to switching the device on, let it reach room temperature (estimated stabilisation time: up to 8 hours).
Nie podłączaj wagi aż do osiągnięcia temperatury pokojowej (orientacyjny czas stabilizacji: do 8 godzin).

2

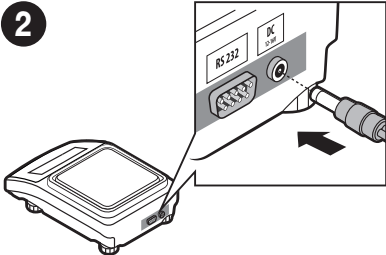

Connect the power adapter to DC connector.
Podłącz przewód zasilacza do gniazda DC z tyłu wagi.

3

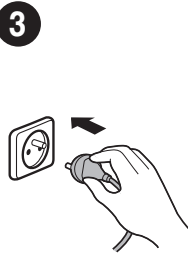

Connect the power adapter to the mains.
Podłącz zasilacz do gniazda elektrycznego.

6.2. Levelling

Poziomowanie wagi

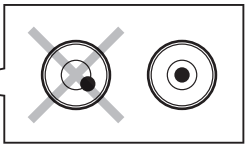
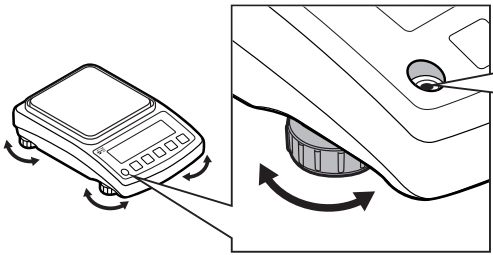

To level the balance, turn its feet and keep turning the feet until an air bubble takes the central position.
Obracaj nóżkami wagi do momentu, aż pęcherzyk powietrza w poziomie znajdzie się w pozycji centralnej.

6.3. Switching the balance on

Włączenie wagi

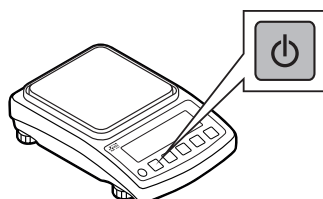

Your balance is ready to use!

Twoja waga jest gotowa do użycia!

To switch the device on, press ON / OFF key.

Aby włączyć urządzenie, naciśnij przycisk ON / OFF.

7. PANEL AND SCREEN

KLAWIATURA | EKRAN

7.1. Panel keys

Klawiatura

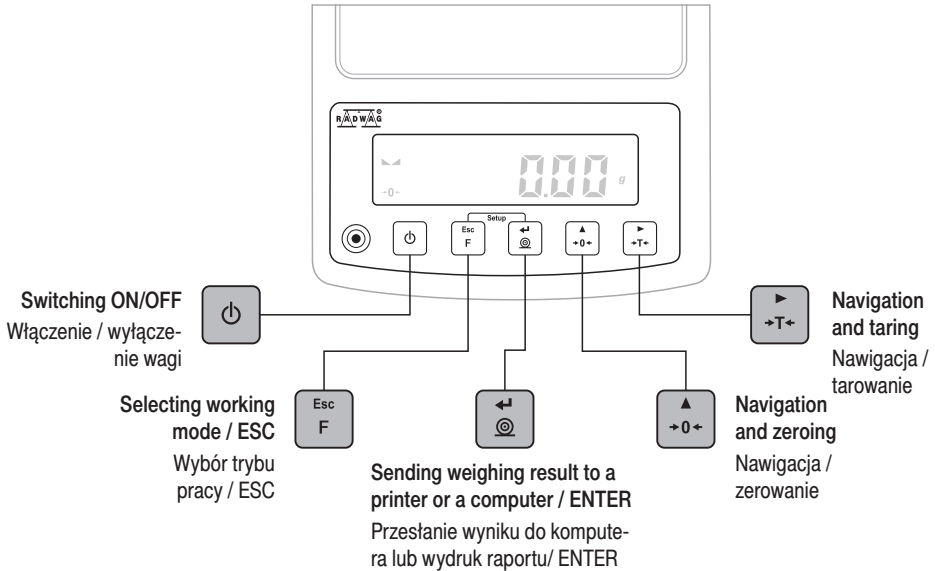

7.2. Home screen

Ekran główny

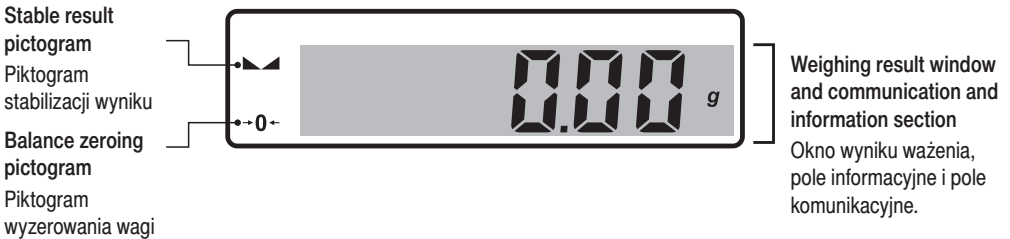

8. BASIC OPERATIONS

OPERACJE PODSTAWOWE

8.1. Adjustment

Adiustacja

External adjustment is carried out using an external mass standard of the right accuracy and weight value, which value depends on balance type and capacity.

Adiustacja zewnętrzna wykonywana jest za pomocą wzorca o odpowiedniej dokładności i masie zależnej od typu i udźwigu wagi.



The adjustment mass standard does not come with the balance. Prior to adjustment prepare the right mass standard. You are recommended to use a mass standard of class F1 or F2. View the table and select the mass standard you need.

Przed rozpoczęciem procesu adiustacji musisz zaopatrzyć się w odpowiedni wzorec masy. Zaleca się użycie wzorca klasy F1 lub F2. Z tabeli obok wybierz wzorec odpowiedni dla Twojej wagi.

Balance model Model wagi	Mass standard [g] Wzorec masy [g]
WTC 200	200
WTC 600	500
WTC 2000	2 000
WTC 3000	2 000

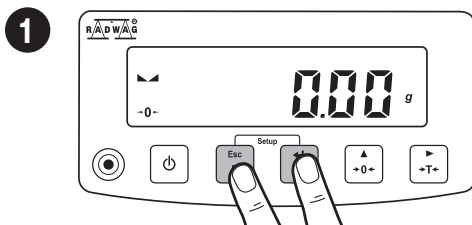

Simultaneously press + keys to enter home screen.

Jednocześnie naciśnij przyciski + , aby przejść do ekranu głównego.

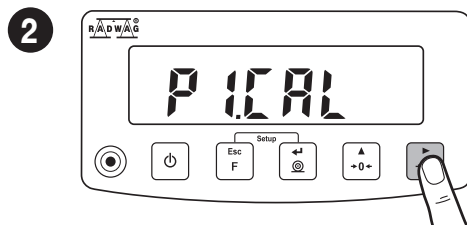

While "P1.CAL" parameter is on, press .

Gdy parametr „P1.CAL” jest włączony, naciśnij przycisk .

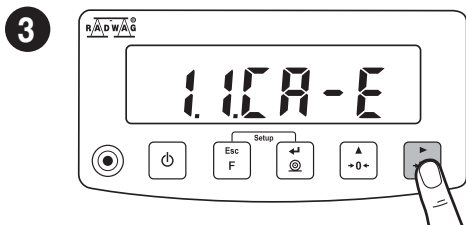

While "1.1.CA-E" parameter is on, press .

Gdy parametr „1.1.CA-E” jest włączony, naciśnij przycisk .

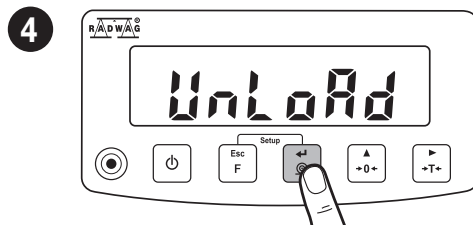

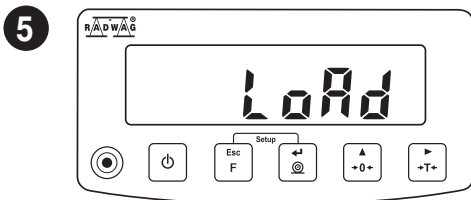

Unload the weighing pan and press .

Przy nieobciążonej szalce naciśnij przycisk .

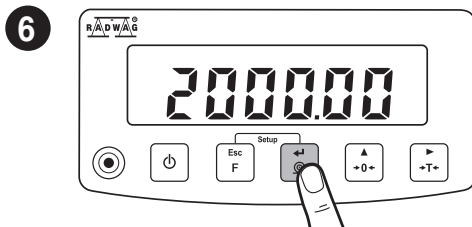

Prepare suitable mass standard.
Przygotuj odpowiedni wzorec masy.



Load the weighing pan with the mass standard
and press  key.
Postaw wzorec masy na szalce i naciśnij
przycisk .

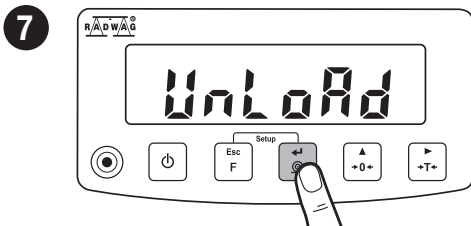

Unload the weighing pan.
Zdejmij wzorec masy z szalki.

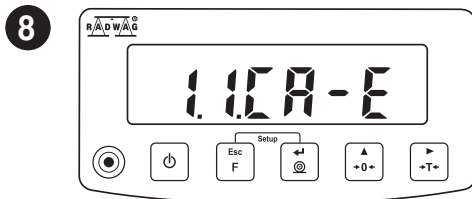



Adjustment completed.
Adiustacja zakończona.

8.2. Zeroing

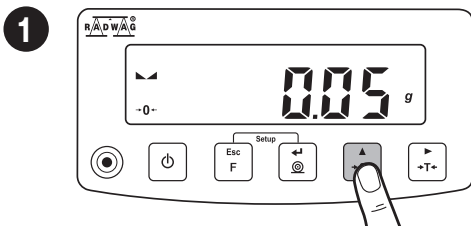
Zeroing



With unloaded weighing pan press  key.
Upewnij się, że szalka jest pusta i naciśnij
przycisk .

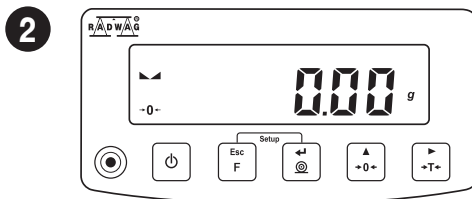

The balance has been zeroed.
Waga została wyzerowana.

8.3. Taring

Tarowanie

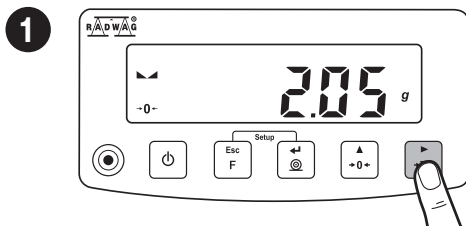

With loaded weighing pan, upon result stabilization, press key.

Przy obciążonej szalce: po uzyskaniu stabilnego wyniku naciśnij przycisk .

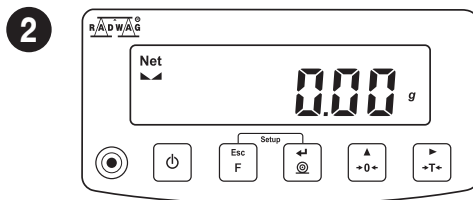

The balance has been tared.

Waga została wytarowana.

8.4. Working modes accessibility

Dostępność trybów pracy

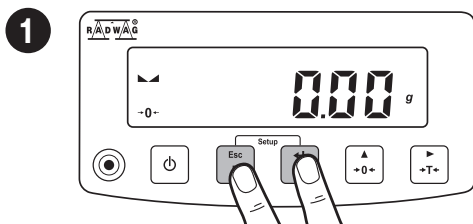

Simultaneously press + keys to enter home screen.

Jednocześnie naciśnij przyciski + , aby przejść do ekranu głównego.

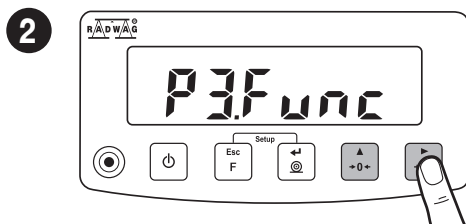

Using key select "P3.Func" parameter and press key.

Za pomocą przycisku wybierz parametr „P3.Func” i naciśnij przycisk .

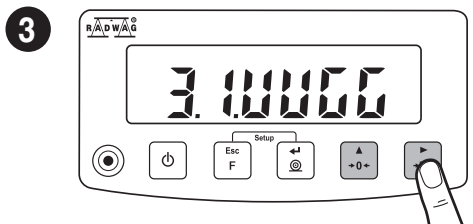

While "3.1.UUGG" parameter is on, press key.

Gdy parametr „3.1.UUGG” jest włączony, naciśnij przycisk .

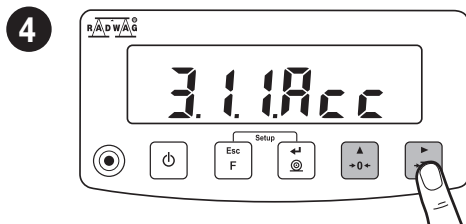

Using key select "3.1.1.Acc" parameter and press key.

Za pomocą przycisku wybierz parametr "3.1.1.Acc" i naciśnij przycisk .

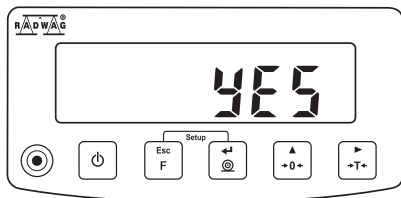
5

Using key select "YES" value and press key to confirm.

Za pomocą przycisku wybierz „YES” i naciśnij przycisk aby zapisać ustawienia.



To configure other working modes, follow the above procedure.

Postępując zgodnie z powyższą procedurą, możesz skonfigurować inne tryby pracy.

8.5. Selecting working mode

Tryby pracy

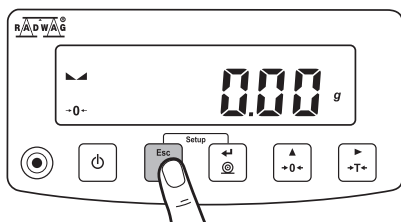
1

Using key enter working modes menu.

Za pomocą przycisku wejdź do menu.

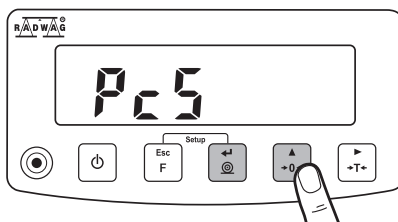
2

Using key select working mode and press .

Za pomocą przycisku wybierz tryb pracy i naciśnij by potwierdzić.

The menu features the following working modes:

Tryby pracy dostępne w menu:

- Weighing
- Parts counting
- +/- Control
- Percent Weighing
- Peak Hold
- Totalising
- Ważenie
- Liczenie sztuk
- Kontrola +/-
- Odchyłki procentowe
- Zatrzask max
- Sumowanie wzeń



Detailed overview of the settings of the working modes is to be found in balance's main user manual.

Szczegółowy przegląd ustawień trybów pracy znajduje się w pełnej instrukcji obsługi wagi.

8.6. Weighing unit selection

Wybór jednostek



When the main unit is g (gram), the user has the following units: g (gram), ct (karat), lb (pound).*

Gdy jednostką główną jest g (gram), użytkownik ma do dyspozycji następujące jednostki: g (gram), ct (karat), lb (funt).*

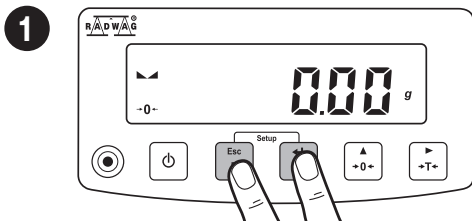

1 Simultaneously press keys to enter home screen.

Jednocześnie naciśnij przyciski + , aby przejść do ekranu głównego.

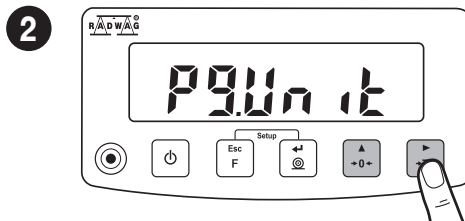

2 Using key select "P9.Uni" parameter and press key.

Za pomocą przycisku wybierz parametr "P9.Uni" i naciśnij przycisk .

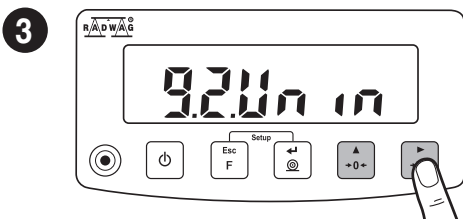

3 Using key select "9.2.Uni" parameter and press key.

Za pomocą przycisku wybierz parametr "9.2.Uni" i naciśnij przycisk .

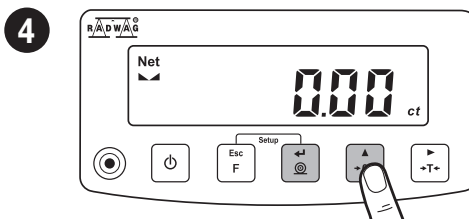

4 Using key select weighing unit and press key to confirm.

Za pomocą przycisku wybierz jednostkę masy i naciśnij by potwierdzić.

* Jednostka funt (lb) niedostępna dla wag legalizowanych.

*(lb) pound unit unavailable for verified balances.

9. PERIPHERAL DEVICES CONNECTORS

PODŁĄCZENIE URZĄDZEŃ PERYFERYJNYCH

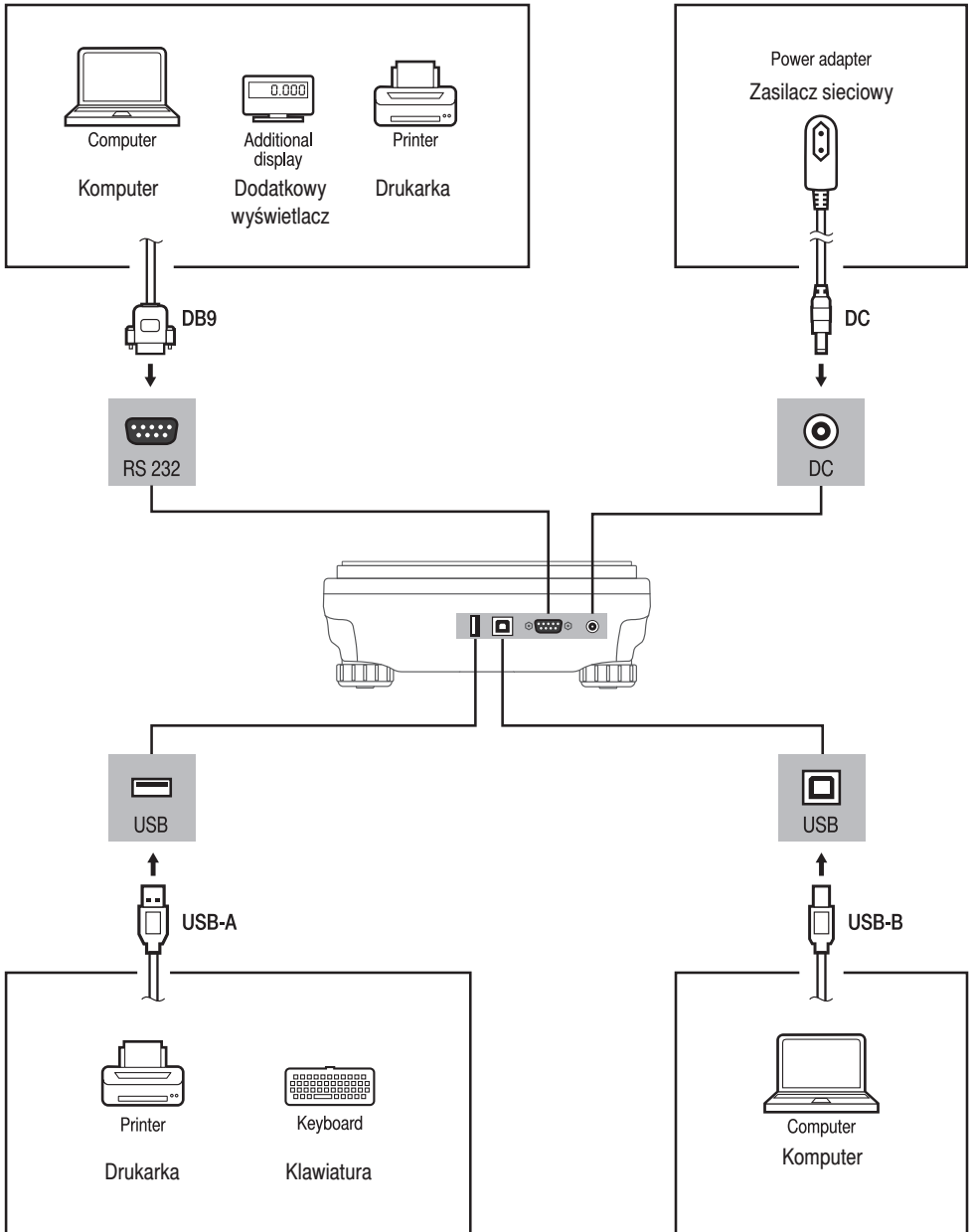

10. DEVICE CLEANING

CZYSZCZENIE I KONSERWACJA

10.1. General recommendations

Zalecenia i ostrzeżenia

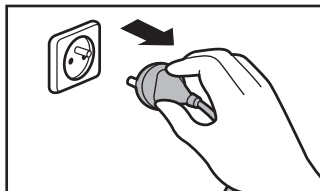

Prior to cleaning it is necessary to disconnect the device from the mains! Remove the plug from the outlet, disconnect all cables.

Przed rozpoczęciem czyszczenia koniecznie odłącz węgę od źródła zasilania! Wyjmij wtyczkę z gniazda elektrycznego i odłącz wszystkie inne przewody podłączone do wagi.

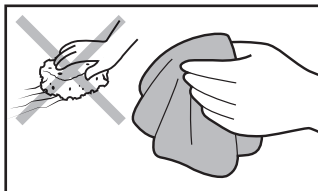

Use soft cloths made of microfiber, natural fiber or man-made fiber. Avoid using abrasive cloths or cloths that might scratch the surface.

Do czyszczenia stosuj wyłącznie miękkie ściereczki z mikrowłókien, włókien naturalnych lub sztucznych. Nie używaj ściereczek o ostrej strukturze ani żadnych materiałów mogących zarysować powierzchnię!

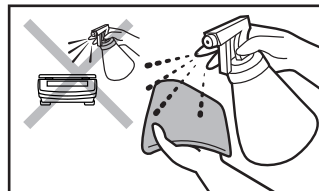

Apply the cleanser onto the cloth first. Avoid applying the cleanser directly onto the device.

Środek czyszczący nanosź najpierw na ściereczkę. Nigdy nie aplikuj środka czyszczącego bezpośrednio na urządzenie!



Do not use aggressive cleaning agents (e.g. solvents, chlorine preparations, corrosive chemicals, bleach).

Nie używaj agresywnych środków czyszczących (np. rozpuszczalników, preparatów zawierających chlor, substancje żrące i wybielacze).



Neither use substances of sharp structure nor intended for scrubbing.

Nie używaj środków czyszczących zawierających substancje o ostrej strukturze oraz preparatów przeznaczonych do szorowania.



Make sure that neither dust nor liquid gets inside the weighing system (device inside).

Uważaj, żeby do układu wagowego (do wnętrza urządzenia) nie dostał się żaden pył ani ciecz.

10.2. Cleaning instructions

Wskazówki dotyczące czyszczenia urządzenia

- **GLASS PANES AND COMPONENTS** can be cleaned using window cleaner.
- **WEIGHING PANS AND STAINLESS STEEL OR ALUMINIUM COMPONENTS** can be cleaned using a cloth slightly soaked in a solution of water and gentle cleanser (e.g. soap or dishwashing liquid).
- **OPERATION PANEL AND HOUSING** can be cleaned using a cloth slightly soaked in a solution of water and gentle cleanser (e.g. soap or dishwashing liquid).
- Dry sample leftovers can be removed using either brush or handheld vacuum cleaner.
- Clean components can be dried using soft cloth or dust-free paper towel, with this the remaining moist will be absorbed.
- **Install all the components providing they are completely dry.**

- **SZYBY I ELEMENTY SZKLANE** możesz wyczyścić, używając płynu do mycia szyb.
- **SZALKĘ ORAZ ELEMENTY ZE STALI NIERDZEWNEJ I ALUMINIUM** możesz wyczyścić ściereczką lekko zwilżoną łagodnym roztworem wody i delikatnego środka czyszczącego (np. mydła lub płynu do mycia naczyń).
- **GŁOWICĘ ODCZYTOWĄ ORAZ OBUDOWĘ WAGI** możesz wyczyścić ściereczką lekko zwilżoną łagodnym roztworem wody i delikatnego środka czyszczącego (np. mydła lub płynu do mycia naczyń).
- Suche resztki próbek możesz usunąć za pomocą pędzla lub małego ręcznego odkurzacza.
- Wyczyszczone elementy możesz osuszyć miękką, suchą ściereczką lub użyć bezpyłowego papierowego ręcznika, aby wchłonął pozostałą wilgoć.
- Zamontuj wszystkie elementy urządzenia dopiero po ich całkowitym wysuszeniu.



www.radwag.com