

S.C. "VALDCONGRUP" S.R.L.

C/f: 100960000374

Email: valdcongrup@gmail.com

Tel: 0 22 428393; 0 78 664664

Fax: 0 22 428062

Adresa: str. Uzinelor 171/2, Chișinău, Republica Moldova



PROPUNERE FINANCIARĂ

Obiectul Achiziției: **Lucrări de construcție a „Rețelei de canalizare, etapa III” în s. Zubrești, r-nul Strășeni**

Autoritatea contractantă: **Primăria s.Zubrești**

Operator Economic: **VALDCONGRUP S.R.L.**

S.C. "VALDCONGRUP" S.R.L.

C/f: 100960000374

Email: valdcongrup@gmail.com

Tel: 0 22 428393; 0 78 664664

Fax: 0 22 428062

Adresa: str. Uzinelor 171/2, Chişinău, Republica Moldova



Anexa nr. 7

la Documentația standard nr. ocds-b3wdp1-MD-1739970400353
din "19" Februarie 2025

CERERE DE PARTICIPARE

Către **Primăria s.Zubrești**
R. MOLDOVA, r-nul Strășeni, s.Zubrești, str. Stefan cel Mare 2

(denumirea autorității contractante și adresa completă)

Stimați domni,

Ca urmare a anunțului/invitației de participare/de preselecție apărut în Buletinul achizițiilor publice și/sau Jurnalul Oficial al Uniunii Europene, nr. ocds-b3wdp1-MD-1739970400353 din 19 febr 2025, privind aplicarea procedurii pentru atribuirea contractului (ziua/luna/anul)

Lucrări de construcție a „Rețelei de canalizare, etapa III” în s. Zubrești, r-nul Strășeni

(denumirea contractului de achiziție publică)

noi VALDCONGRUP S.R.L., am luat cunoștință de condițiile și de cerințele expuse în (denumirea/numele ofertantului/candidatului)

documentația de atribuire și ne exprimăm, prin prezenta, interesul de a participa, în calitate de ofertant/candidat, neavând obiecții la documentația de atribuire.

Data completării **11 martie 2025**

Cu stimă,

Ofertant/candidat
VALDCONGRUP S.R.L.
(semnătura autorizată)

S.C. "VALDCONGRUP" S.R.L.

C/f: 1009600000374

Email: valdcongrup@gmail.com

Tel: 0 22 428393; 0 78 664664

Fax: 0 22 428062

Adresa: str. Uzinelor 171/2, Chișinău, Republica Moldova



Anexa nr.

la Documentația standard nr. ocds-b3wdp1-MD-1739970400353
din "19" Februarie 2025

PROPUNEREA FINANCIARĂ

Către

Primăria s.Zubrești

R. MOLDOVA, r-nul Strășeni, s.Zubrești, str. Stefan cel Mare 2

(dinumirea autorității contractante și adresa completă)

Stimați domni,

1. Examinînd documentația standard pentru elaborarea și prezentarea ofertei, subsemnatul,

ȚURCAN Denis

reprezentanți ai ofertantului **VALDCONGRUP S.R.L.** ne oferim ca, în

(nume, prenume)

(denumirea, numele ofertantului)

conformitate cu prevederile și cerințele cuprinse în documentația menționată, să executăm:

Lucrări de construcție a „Rețelei de canalizare, etapa III” în s. Zubrești, r-nul Strășeni

(denumirea lucrării)

pentru suma fără TVA de:

3 560 742 lei

(trei milioane cinci sute șasezeci mii șapte sute patruzeci și doi lei , zero bani)

(suma în litere și în cifre)

la care se adaugă taxa pe valoarea adăugată în cuantum de:

712 148 lei

(șapte sute douăsprezece mii una sută patruzeci și opt lei , zero bani)

(suma în litere și în cifre)

Total suma ofertei inclusiv TVA:

4 272 890 lei

(patru milioane două sute șaptezeci și două mii opt sute nouăzeci lei , zero bani)

(suma în litere și în cifre)

2. Ne angajăm ca, în cazul în care oferta noastră este stabilită câștigătoare, să începem lucrările cât mai curînd posibil după primirea dispoziției de începere și să terminăm lucrările în conformitate cu graficul de execuție anexate în **12 (doisprezece) luni** calendaristice.

3. Ne angajăm să menținem această ofertă valabilă pentru o durată indicată în declarația de valabilitate a ofertei (**Anexa nr.8**).

4. Pînă la încheierea, semnarea contractului de achiziție publică această ofertă, împreună cu comunicarea transmisă de dumneavoastră, prin care oferta noastră este stabilită câștigătoare, vor constitui un contract angajat între noi.

5. Am înțeles și consimțim ca, în cazul în care oferta noastră este stabilită ca fiind câștigătoare, să constituim garanția de bună executare în conformitate cu prevederile din documentația standard pentru elaborarea și prezentarea ofertei

6. Înțelegem că nu sînteți obligați să acceptați oferta cu cel mai scăzut preț sau orice altă ofertă pe care o puteți primi.

Data:

11 martie 2025

ȚURCAN Denis

Director

VALDCONGRUP S.R.L.

(denumirea/numele ofertantului)

,în calitate de

,legal autorizat să semnez oferta pentru și în numele

MSign

(semnătura)

MSign

S.C. "VALDCONGRUP" S.R.L.

C/f: 1009600000374

Email: valdcongrup@gmail.com

Tel: 0 22 428393; 0 78 664664

Fax: 0 22 428062

Adresa: str. Uzinelor 171/2, Chișinău, Republica Moldova



ANEXĂ LA PROPUNEREA FINANCIARĂ

1. Valoarea maximă a lucrărilor executate de subantreprenor _____ **0,00%**
(% din prețul total oferat).
2. Garanția de bună execuție va fi constituită sub formă de **rețineri succesive** în cuantum de _____ **5%** (din prețul total oferat)
și constituie _____ **213 645 lei**
3. Perioada de garanție pentru lucrările executate _____ **5 Ani**
4. Perioada de mobilizare (durata de la data primirii dispoziției de începere a lucrărilor pînă la data începerii execuției) _____ **3** zile calendaristice.
5. Termenul pentru emiterea dispoziției de începere a lucrărilor (de la data semnării contractului) _____ **3** zile calendaristice.

Data completării: _____ **11 martie 2025**

Semnat: _____ **MSign**
(semnătura)

Nume: _____ **ȚURCAN Denis** **MSign**

Funcția în cadrul firmei: _____ **Director**

Denumirea firmei și sigiliu: _____ **VALDCONGRUP S.R.L.**

Nr. 858/95din 10 martie 2025**SCRISOARE DE GARANȚIE BANCARĂ Nr. 172**

pentru participare cu ofertă la procedura de atribuire a contractului de achiziție publică

Către **Primaria sat. Zubresti, r-nul Straseni, (IDNO 1008601000329)**, cu privire la procedura de participare la Licitatia Publica nr. ocds-b3wdp1-MD-1739970400353 din 11.03.2025, pentru efectuarea lucrarilor: „ LOT I Constructia rețelei de canalizare, etapa III in satul Zubresti, r-nul Straseni”, subsemnații BC “Energbank” SA, înregistrat la 12.07.2001, cu sediul mun. Chisinau, str. Tighina, 23/3, ne obligăm față de **Primaria sat. Zubresti, r-nul Straseni, (IDNO 1008601000329)**, sa plătim suma de **45 000,00 (patruzeci si cinci mii , 00) lei**, la prima sa cerere scrisă, și fără ca acesta să aibă obligația de a-și motiva cererea respectivă, cu condiția, ca în cererea sa autoritatea contractantă să specifice că suma cerută de ea și datorată ei este din cauza existenței uneia sau mai multora dintre situațiile următoare:

1. Ofertantul **SRL “Valdcongrup” IDNO 1009600000374**, își retrage sau modifică oferta în perioada de valabilitate a acesteia;

Prezenta ofertă rămâne valabilă pentru perioada de timp specificată în Anexa nr.2 Anunțul de Participare, începînd cu data-limită pentru depunerea ofertei, în conformitate cu Anexa nr.2 Anunțul de Participare, și rămâne obligatorie și poate fi acceptată în orice moment până la expirarea acestei perioade;

2. Oferta sa fiind stabilită câștigătoare, ofertantul **SRL “Valdcongrup”** nu a constituit garanția de bună execuție;

3. Oferta sa fiind stabilită câștigătoare, ofertantul **SRL “Valdcongrup”** a refuzat să semneze contractul de achiziție publică de bunuri/servicii;

Nu se execută vreo condiție, specificată în documentația de atribuire înainte de semnarea contractului de achiziție publică de bunuri/servicii.

Prezenta garanție este valabilă până la data de **27 mai 2025**.

Cu respect, Marin Telojer

Director al Sucursalei “Botanica”

BC “Energbank” SA



S.C. "VALDCONGRUP" S.R.L.

C/f: 1009600000374

Email: valdcongrup@gmail.com

Tel: 0 22 428393; 0 78 664664

Fax: 0 22 428062

Adresa: str. Uzinelor 171/2, Chişinău, Republica Moldova



Anexa nr. 8

la Documentația standard nr. ocds-b3wdp1-MD-1739970400353
din "19" Februarie 2025

DECLARAȚIE privind valabilitatea ofertei

Către **Primăria s.Zubrești**
R. MOLDOVA, r-nul Strășeni, s.Zubrești, str. Stefan cel Mare 2
(denumirea autorității contractante și adresa completă)

Stimați domni,

Ne angajăm să menținem oferta valabilă, **privind achiziționarea**

Lucrări de construcție a „Rețelei de canalizare, etapa III” în s. Zubrești, r-nul Strășeni

(se indică obiectul achiziției)

prin procedura de achiziție Licitație deschisă pentru o durată de

(tipul procedurii de achiziției)

75 (șaptezeci și cinci) zile

zile, respectiv până la data de

27 mai 2025

(durata în litere și cifre),

(ziua/luna/anul)

și ea va rămâne obligatorie pentru noi și poate fi acceptată oricând înainte de expirarea perioadei de valabilitate.

Data completării **11 martie 2025**

Cu stimă,

Ofertant/candidat
VALDCONGRUP S.R.L.
(semnătura autorizată)

DECLARAŢIE

privind lista principalelor lucrări executate în ultimul an de activitate

Nr.	Obiect contract	Denumire/Nume beneficiar/Adresa	Calitatea antreprenorului*	Preţ contract/valoare lucrărilor executate	Perioada de execuţie a lucrării (luni)	Numărul şi data procesului verbal de recepţie la terminarea lucrărilor
1	Construcţia reţelelor de aprovizionare cu apă potabilă a locuitorilor din s.Temeleuţi r-nul Floreşti	Primăria s.Temeleuţi r-nul Floreşti	contractant unic	7 077 814	6 luni	Nr.01 din 22 martie 2024
2	Construcţia reţelelor de aprovizionare cu apă potabilă a locuitorilor din s.Cerniţa r-nul Floreşti	Primăria s.Cerniţa r-nul Floreşti	contractant unic	6 525 048	6 luni	Nr.01 din 22 martie 2024
3	Construcţia reţelelor de aprovizionare cu apă potabilă a locuitorilor din s.Coşerniţa r-nul Floreşti	Primăria s.Coşerniţa r-nul Floreşti	contractant unic	8 637 081,60	6 luni	Nr.01 din 22 martie 2024
4	Construcţia reţelelor de aprovizionare cu apă potabilă a locuitorilor din s.Văscăuţi r-nul Floreşti	Primăria s.Văscăuţi r-nul Floreşti	contractant unic	7 160 494,60	6 luni	Nr.01 din 22 martie 2024
5	Construcţia reţelelor de canalizare magistrale şi a staţiei de epurare în s. Ignăţei, r-nul Rezina	Primăria s. Ignăţei, r-nul Rezina	contractant unic	7 154 238	10 luni	Nr.01 din 13 martie 2024
6	Îmbunătăţirea procesului educaţional în instituţia de educaţie timpurie Nr.4 ANDRIEŞ	Primăria mun. Hînceşti	contractant unic	8 496 360	7 luni	Nr. din 16 iunie 2023
7	Extindereasistemului intern de aprovizionare cu apă potabilă şi sistemul de canalizare în sectorul III localizat în s.Cotiujenii Mari, r-nul Şoldăneşti	Primăria s. Cotiujenii Mari r-nul Şoldăneşti	contractant unic	6 816 061	12 luni	Nr. 1 din 9 iunie 2023
8	Sanitaţie pentru Bilicenii Vechi	Primăria s. Bilicenii Vechi, r-nul Sîngerei	contractant unic	10 022 726	7 luni	Nr.01 din 12 martie 2024
9	Lucrări de construcţie a edificiului Substaţiei de Asistenţă Medicală Urgentă Prespitalicească Orhei din str. Al. Donici, r-nul Orhei	IMSP Centru de Asistenţă Medicală Urgentă Prespitalicească	contractant unic	33 740 144,39	12 luni	în execuţie

*Se precizează calitatea în care a participat la îndeplinirea contractului, care poate fi de: contractant unic sau lider de asociaţie; contractant asociat; subcontractant.

Semnat:

MSign

(semnătura)

Nume:

ȚURCAN Denis

Funcţia în cadrul întreprinderii:

Director

Denumirea întreprinderii:

VALDCONGRUP S.R.L.

MSign

DECLARAȚIE

privind dotările specifice, utilajul și echipamentul necesar pentru îndeplinirea corespunzătoare a contractului

Nr. d/o	Denumirea principalelor utilaje, echipamente, mijloace de transport, baze de producție (ateliere, depozite, spații de cazare) și laboratoare produse de ofertant ca necesare pentru executarea lucrării, rezultate în baza tehnologiilor pe care el urmează să le adopte	Unitatea de măsură (bucăți și seturi)	Asigurate din dotare	Asigurate de la terți sau din alte surse
0	1	2	3	4
BAZE DE PRODUCȚIE				
1	Oficiu	m2	150,00	Proprie
2	Depozite	m2	2.226,90	Proprie
MECANISME				
1	Autobasculanta_Mercedez AXOR_18,0 t	buc	1	Proprie
2	Autobasculanta_Mercedez AXOR 2528_26,0 t	buc	1	Proprie
3	Autobasculanta_Mercedez ATEGO_12,0 t	buc	1	Proprie
4	Automacara_Zil ГЯ 133	buc	1	Proprie
5	Basculantă_MAN TGL 8.180_7,5 t	buc	1	Proprie
6	Basculantă_Iveco Ford_18,0 t	buc	1	Proprie
7	Buldoexcavator_CAT 432E_10,7 t	buc	1	Proprie
8	Buldoexcavator_CAT 432E_10,7 t	buc	1	Proprie
9	Bus_Mercedes Sprinter 213 CDI_2,5 t	buc	1	Proprie
10	Excavator_CAT 308E2 CR_8,3 t	buc	1	Proprie
11	Excavator_CAT 307C_8,3 t	buc	1	Proprie
12	Excavator_CAT 305D_5,1 t	buc	1	Proprie
13	Excavator_CAT 307C_8,3 t	buc	1	Proprie
14	Excavator_TEREX HR 18_5,0 t	buc	1	Proprie
15	Mercedes Sprinter 311 CDI_2,5 t	buc	1	Proprie
UTILAJE				
15	Aparat de sudură PE cap la cap_Ritmo 160 Basic	buc	1	Proprie
16	Aparat de găurit_Makita, Bosch	buc	1	Proprie
17	Aparat de sudură PE cap la cap_Ritmo 355 Basic	buc	1	Proprie
18	Aparat de sudură PE cap la cap_Techodue PT160	buc	1	Proprie
19	Aparat de sudură_Basic 315 -vi-2	buc	1	Proprie
20	Aparat de tăiat faianța 600 mm	buc	1	Proprie
21	Aparat de tăiat faianța 750 mm	buc	1	Proprie
22	Aparata de sudura	buc	1	Proprie
23	Aparata de sudura prin electrofuziune	buc	1	Proprie
24	Aparata de sudura_Model Control Unit 0.5 HP A / P2005	buc	1	Proprie

25	Ascensoare hidraulice, capacitate de ridicare	buc	1	Proprie
26	Baracă pentru personal	buc	5	Proprie
27	Betoniera 0,33	buc	1	Proprie
28	Ciocan de abataj_Hilti TE 6-A36	buc	1	Proprie
29	Ciocan de abataj_Stark AG750	buc	1	Proprie
30	Ciocan de abataj_Stark RH 1110	buc	2	Proprie
31	Ciocan demolator_Bosch	buc	1	Proprie
32	Ciocan rotativ GBH11	buc	1	Proprie
33	Ciocan rotopercutor_Einhell TC-RH 900	buc	1	Proprie
34	Ciocan rotopercutor_Stark RH 1350	buc	1	Proprie
35	Cofraje din metal	m2	500	Proprie
36	Compactor mecanic cu ardere internă 150 kg_Lombardini	buc	2	Proprie
37	Compactor mecanic cu ardere internă 150 kg	buc	1	Proprie
38	Compactor mecanic cu ardere internă 150 kg	buc	1	Proprie
39	Compactor manual 250 kg	buc	1	Proprie
40	Compresor	buc	2	Proprie
41	Compresor, 8atm	buc	1	Proprie
42	Container metalic pentru depozitare materiale	buc	1	Proprie
43	Containere pentru gunoi de construcție	buc	2	Proprie
44	Echipamente și / sau vehicule temporare de control / control	set	2 set	Proprie
45	Fierăstrău vertical_Bosch PST 650	buc	1	Proprie
46	Foarfece - Guillotină	buc	1	Proprie
47	Generator de curent 6.8 kW_Farmer FAG 6500	buc	1	Proprie
48	Generator_Hagel	buc	1	Proprie
49	Generator_DWG 4.2	buc	1	Proprie
50	Generator_GT 25-17	buc	1	Proprie
51	Generator_SPG6500 5.0 kw petrol	buc	1	Proprie
52	Instalație de foraj_PU-20 Lifan	buc	1	Proprie
53	Macara de fereastră	buc	2	Proprie
54	Macara mobilă	buc	2	Proprie
55	Mai mecanic	buc	2	Proprie
56	Mașină de găurire diamantată_Cedima C-BMH-160	buc	1	Proprie
57	Mașină de găurit_Einhell TC-ID 720E	buc	1	Proprie
58	Mașină de găurit_Hitachi DS 18DBSL	buc	1	Proprie
59	Mașină de înșurubat_Stark CD 12-2 Li-Ion	buc	1	Proprie
60	Mașină de mestecat_Einhel TC-MX 1400-2E	buc	1	Proprie
61	Mașină de taiat asfalt_FUBAG Ranger 450	buc	2	Proprie
62	Mașină de tăiat asfalt_GDE30-17	buc	1	Proprie
63	Mașină de tăiat faianță și faianță TR201E	buc	1	Proprie
64	Mașină de tencuit Mondial	buc	1	Proprie
65	Miră de nivelment_Bosch GR500	buc	1	Proprie
66	Miră de nivelment_Kapro 603-5M	buc	1	Proprie
67	Miră de nivelment_PH3-3000C	buc	1	Proprie
68	Motoburghiu STIHL BT130	buc	1	Proprie
69	Motocompresor mobil de aer	buc	1	Proprie
70	Nivelă laser pentru faianță_Bosch PLT-2	buc	1	Proprie
71	Nivelmetru 2H-10KJL	buc	1	Proprie
72	Nivelmetru 3H-5JL	buc	1	Proprie
73	Nivelmetru_H3-3	buc	1	Proprie
74	Laborator pentru testarea țevilor PEID	buc	1	Proprie
75	Odometru Silverline	buc	1	Proprie
76	Perforator HR 2450	buc	1	Proprie
77	Pichet pentru stingerea incendiilor	buc	1	Proprie

78	Piciorul de compactare	buc	1	Proprie
79	Piciorul de compactare SRV300	buc	1	Proprie
80	Placa vibrantă CF Hd	buc	1	Proprie
81	Polizor unghiular Hitachi G 23SW2	buc	1	Proprie
82	Polizor unghiular Makita, Bosch	buc	1	Proprie
83	Polizor unghiular Stark AG2500	buc	1	Proprie
84	Polizor unghiular Stark AG750	buc	1	Proprie
85	Polizor unghiular Stark AG850R	buc	1	Proprie
86	Pompă electrică	buc	1	Proprie
87	Pompă mobilă pentru ape subterane	buc	1	Proprie
88	Pompă mobilă pentru ape subterane	buc	1	Proprie
89	Pompă mobilă pentru ape subterane	buc	1	Proprie
90	Pompă mobilă pentru ape subterane	buc	1	Proprie
91	Utilaj pentru foraj orizontal dirijat de tip "PRAID"	buc	1	Chirie
92	Sisteme de susținere cu pâlnie de până la 5 m adâncime	m	45	Proprie
93	Schele	m2	2000	Proprie
94	Tăietor de asfalt lamă	buc	1	Proprie
95	Taietoare de faianta electrica 900W	buc	1	Proprie
96	Teodolitu Bosch	buc	1	Proprie
97	Teodolitu	buc	1	Proprie
98	Tobogan din plastic pentru evacuarea gunoiului L=15 m	buc	1	Proprie
99	Topitor de bitum	buc	1	Proprie
100	Vibrator de adincime	buc	1	Proprie
101	Vibrator de suprafata	buc	1	Proprie
102	Vibrator universal cu motor cu ardere interna	buc	1	Proprie
103	WC ecologic	buc	1	Proprie

Semnat:

MSign

(semnătura)

Nume:

ȚURCAN Denis

MSign

Funcția în cadrul întreprinderii:

Director

Denumirea întreprinderii:

VALDCONGRUP S.R.L.

S.C. “VALDCONGRUP” S.R.L.

C/f:100960000374

Email:valdcongrup@gmail.com

Tel:0 22 428393; 0 78 664664

Fax:0 22 428062

Adresa:str. Uzinelor 171/2, Chişinău,



**DOCUMENTE CARE ATESTĂ FAPTUL CĂ
„VALDCONGRUP” SRL SE AFLĂ ÎN
POSESIA DOTĂRILOR TEHNICE
NECESARE PENTRU ÎNDEPLINIREA
CONTRACUTULUI**

DOCUMENTE CARE ATESTĂ FAPTUL CĂ „VALDCONGRUP” SRL SE AFLĂ ÎN POSESIA UTILAJULUI

Ca urmare a participării S.C. "Valdcongrup" S.R.L. la procedura de achiziție publică, vă prezentăm spre examinare documente care atestă faptul că utilajul prezentat se află în posesia întreprinderii.

MECANISME

1. Buldoexcavator - CAT 432 E_10,7t_Anul 2011



**Figura 1. Certificat de înmatriculare
CAT432E**



Figura 2. Vedere Nr.1 CAT432E



Figura 3. Vedere Nr.2 CAT432E



Figura 4. Vedere Nr.3 CAT432E

2. Buldoexcavator - CAT 432 E_10,7t_Anul 2008



Figura 5. Certificat de înmatriculare CAT432E

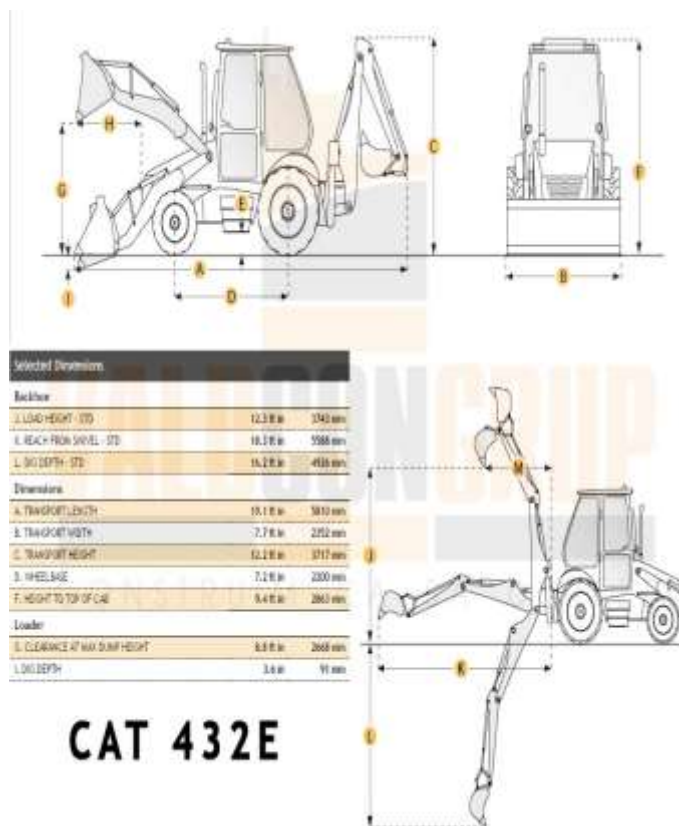

CAT 432E

Figura 6. Caracteristicile tehnice CAT432E



Figura 7. Vedere Nr.1 CAT432E



Figura 8. Vedere Nr.2 CAT432E

3. Excavator – CAT 308E2 CR _8,3t_Anul 2017

Formularul tipizat TV-25

Biroul vamal
Таможня

2070
CHISINAU (P.V.I.)
(data)
31/01/2023

Republica Moldova
Республика Молдова

ADEVERINTĂ
УДОСТОВЕРЕНИЕ Nr. 0768149

pentru mijlocul de transport importat
на импортируемое транспортное средство

Modelul și marca
Вид и марка

Serie nr.
Кузов №

Excavator
Владелец

Domiciliul
Место жительства

Pașaport nr.
Паспорт №

EXCAVATOR CATERPILLAR 308E2 CR

CAT0308EPPJK08130

"VALDCONGRUP" SRL

MUN. CHISINAU

1009600000374

Colaboratorul vamal
Сотрудник таможни

Primit
Получено Adrian

1320

Бюро по работе «Таможня», ул. № 11, 1. 2000000

Figura 9. Certificat de înmatriculare CAT 308E2 CR



Figura 10. Vedere Nr.2 CAT 308E2 CR



Figura 11. Vedere Nr.3 CAT 308E2

4. Excavator - CAT-305 D_5,1 t_Anul 2010

Formulară tipizat TV-25

Republica Moldova
Республика Молдова

2070
CHISINAU 1997.

02/07/2019

ADEVERINȚĂ
УДОСТОВЕРЕНИЕ Nr. 0541116

pentru mijlocul de transport importat
на импортируемое транспортное средство

Model și serie
Вид и номер

Сложение и
Курс №

Розмер
Владение

Деталии
Место жительства

Резидент и
Паспорт №

EXCAVATOR CAT 305D

CAT0305DJXR00334

"VALDCONGRUP" SRL

MUN. CHISINAU

1009600000374

Служба государственной регистрации
Служба государственной регистрации

Адрес
Почтовый
Gatiuș Ionian





Figura 12. Adeverință CAT-305 D



Figura 13. Vedere Nr.1 CAT-305 D



Figura 14. Vedere Nr.2 CAT-305 D

5. Excavator - CAT 307C_8,3 t_Anul 2008

Formularul tipizat TV-25

Birosul vamal
Таможня

Republica Moldova
Республика Молдова

(data)
19/01/2016

ADEVERINȚĂ
УДОСТОВЕРЕНИЕ Nr. 0429747

pentru mijlocul de transport importat
на импортируемое транспортное средство

Modelul și marca
Вид и марка

Caroserie nr.
Кузов №

EXCAVATOR CAT 307 C

Posesor
Владелец

CAT0307CEBME01669

Domiciliul
Место жительства

"VALDCONGRUP" SRL

MUN. CHISINAU

Pașaport nr.
Паспорт №

1009600000374

Colaboratorul vamal
Сотрудник таможни

Primit
Получен

De către
От

182

Figura 15. Adeverință CAT 307C



Figura 16.. Vedere Nr.1 CAT307C



Figura 17. Vedere Nr.2 CAT307C

6. Excavator - CAT 307C_8,3 t_Anul 2007



Rechnung

Kunden-Nr. 14, Nr. 747, Nr. 147

Ausgeber	Vollname	Abkürzung	Bezeichnung	Menge	Preis	MWSt.	Steuern
14747	14747	14747	Cat 307C	1	21.800,00	0,00	21.800,00
Beschreibung: Cat 307C Serien-Nr.: CA307C001000000 Lieferdatum: 01.01.2007 Der Käufer ist verpflichtet, die Maschine innerhalb von 30 Tagen nach Erhalt der Maschine auf seine Kosten zu versichern. Verkauf an Hand							
Nettobetrag: € 21.800,00 MwSt. (0%): € 0,00 Bruttobetrag: € 21.800,00							
Summe					€ 21.800,00		

Figura 18. Factură CAT 307C



Figura 19.. Vedere Nr.1 CAT307C



Figura 20.. Vedere Nr.2 CAT307C



Figura 21.. Vedere Nr.3 CAT307C

7. Excavator - TEREX HR18_5,0 t_Anul 2004



Figura 22. Adeverință pentru mijlocul de transport



Figura 23. Vedere Nr.1 TEREX HR 18



Figura 24. Vedere Nr.3 TEREX HR18



Figura 25. Vederea .Nr.2 TEREX HR18

8. Autobasculantă - Mercedes ATEGO_18,0 t_Anul 2007



Figura 26. Certificat de înmatriculare Mercedes ATEGO



Figura 28. Vedere Nr2 ATEGO



Figura 27. Vedere Nr1 ATEGO

9. Autobasculantă - Mercedes AXOR _18,0 t _Anul 2007



Figura 29. Certificat de înmatriculare Mercedes AXOR



Figura 30. Vedere Nr1 AXOR



Figura 31. Vedere Nr2 AXOR

10. Autobasculantă - Mercedes AXOR 2528_26,0 t _Anul 2005

REPUBLICA MOLDOVA CERTIFICAT DE ÎNMATRICULARE	
A CRF156	E2 WDB9506052K995708
J1 AUTOCAMION	G 11080 F1 26000
D1 MERCEDES	S1 2 P1 6370
D2 AXOR 2528	P5 90692600452905
D3 BENĂ	P3 MOTORINĂ
B 2005	R ROȘU
E WDB9506052K995708	Q X
E1 X	I 29 01 2014
	H X
149500624	

C1.1 "VALDCONGRUP" S.R.L.
C1.2 1009600000374
C1.3 MDA CHIȘINĂU
C4 PROPRIETAR
Z ÎS "CRIS"REGISTRU"
X REUTILIZARE MECANISM DIRECȚIE DISPOZITIV DE RIDICARE
<small>A Numărul de înmatriculare; B Anul fabricației; C1.1 Titularul; C1.2 Numărul de identificare al titularului; C1.3 Adresa; C4 Drepturi asupra vehiculului; D1 Marca; D2 Modelul; D3 Tipul caroseriei; E Numărul de identificare al vehiculului (VIN); E1 Numărul caroseriei (staș); E2 Numărul șasiului; F1 Masa maximă autorizată, kg; G Masa proprie, kg; H Perioada valabilității; I Data înmatriculării; J1 Tipul vehiculului; P1 Capacitatea motorului, cm³; P3 Tipul de combustibil sau de sursă de putere; P5 Numărul motorului; Q Raportul putere/greutate, kW/kg; R Culoarea; S1 Numărul motorului; Q Raportul putere/greutate, kW/kg; R Culoarea; S1 Numărul motorului; Q Raportul putere/greutate, kW/kg; X Mențiuni speciale; Z Autoritatea emitentă.</small>
INDV (Codul vehiculului în RST) 3014095000668

Figura 32. Certificat de înmatriculare Mercedes AXOR 2528



Figura 33. Vedere Nr.2 MB AXOR 2528



Figura 34. Vedere Nr.3 MB AXOR 2528



Figura 35. Vedere Nr.1 MB AXOR 2528

11. Autobasculantă – Man TGL 8.180 _7,5 t _Anul 2011



Figura 36. Certificat de înmatriculare Man TGL 8.180



Figura 37. Vedere Nr.1 Man TGL 8.180

13. Bus - Mercedes Sprinter 213 CDI_2,5t_Anul 2002



Figura 40. Certificat de înmatriculare Mercedes Sprinter 213 CDI



Figura 41. Vedere Nr.1 Mercedes Sprinter 213 CDI

14. Bus - Mercedes Sprinter 311 CDI_2,5 t_Anul 2006



Figura 42. Certificat de înmatriculare Mercedes Sprinter 311 CDI



Figura 43. Vedere Nr.1 Mercedes Sprinter 311 CDI

15. Macara

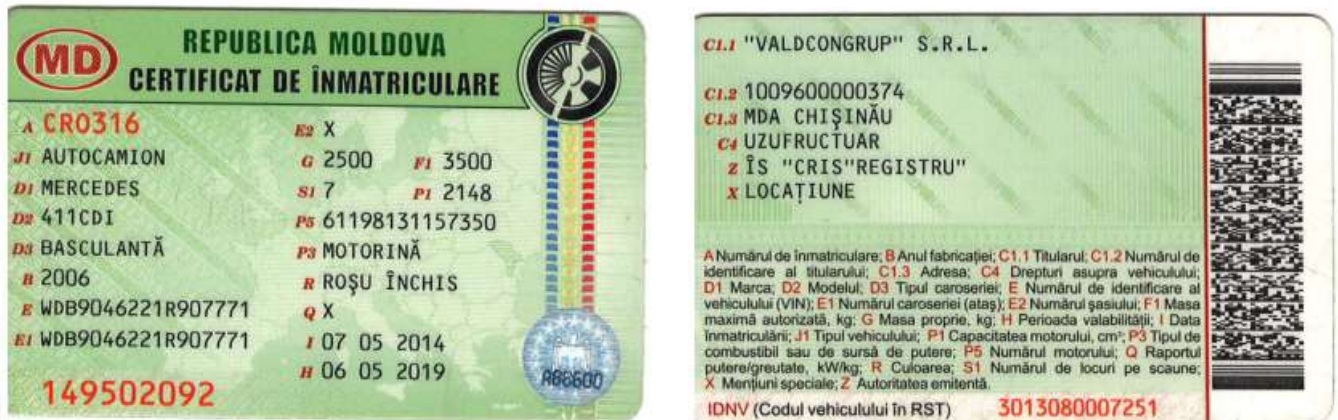

Figura 44. Vedere Nr.1



Figura 45. Vedere Nr.2



Figura 46. Vedere Nr.3



Figura 47. Vedere Nr.1



Figura 48. Vedere Nr.2

16. Compactor mecanic



Figura 49. Vedere Nr.1



Figura 50. Vedere Nr.2



Figura 51. Vedere Nr.1SRV 300

17. Placa vibrantă



Figura 52. Vedere Nr.1



Figura 53 Vedere Nr.2

18. Motoburghiu



Figura 54. Vedere Nr.1 STIHL

19. Tăietor de asfalt lamă



Figura 55. Vedere Nr.1



Figura 57. Vedere Nr.2



Figura 56. Vedere Nr.3



Figura 58. Vedere Nr.1



Figura 59. Vedere Nr.2

20. Compresor mobil de aer



Figura 60. Vedere Nr.1 WIXO



Figura 61. Vedere Nr.1



Figura 62. Vedere Nr.2

21. Aparata de sudura EVERWELD



Figura 63. Vedere Nr.1



Figura 64. Vedere Nr.2

22. Instalație de foraj



Figura 65. Vedere Nr.1



Figura 66. Vedere Nr.2



Figura 67. Vedere Nr.3

23. Ciocan demolator



Figura 68. Vedere Nr.1 BOSCH

24. Pompă mobilă pentru ape subterane



Figura 69. Vedere Nr.1



Figura 70. Vedere Nr.2



Figura 71. Vedere Neptun



Figura 72. Vedere Kappa

25. Generator



Figura 73. Vedere Nr.1 HAGEL

26. Aparata de sudura EVERWELD



Figura 74. Vedere Nr.1



Figura 75. Vedere Nr.2

27. Aparat de sudura cap la cap Ritmo



Figura 76. Vedere Nr.1



Figura 77. Vedere Nr.2



Figura 79. Vedere Nr.2



Figura 78. Vedere Nr.1

28. Aparat de sudura electrofuziune



Figura 80. Vedere Nr.1



Figura 81. Vedere Nr.1

29. Baracă / vagon pentru personal



Figura 82. Baracă Nr.1



Figura 83. Baracă Nr.3



Figura 84. Baracă Nr.2



Figura 85. Baracă Nr.4

30. Compactor manual 250kg



Figura 86. Vedere Nr.1

31. Container metallic pentru depozitare materiale



Figura 87. Vedere Nr.1

32. Tobogan din plastic pentru evacuarea gunoiului



Figura 88. Vedere Nr.1



Figura 89. Vedere Nr.2

33. Containere pentru gunoi de construcție



Figura 90. Vedere



Figura 91. Vedere Nr.2

34. Schele pentru fațade



Figura 92. Vedere Nr.1



Figura 93. Vedere Nr.2

35. Sisteme de susținere cu până



Figura 94. Vedere Nr.1



Figura 95. Vedere Nr.2

DECLARAȚIE

privind personalul de specialitate propus pentru implementarea contractului

Nr. d/o	Funcția	Studii de specialitate	Vechimea în munca în specialitate (ani)	Numărul și denumirea lucrărilor similare executate în calitate de conducător	Numărul certificatului de atestare Data eliberării
1	2	4	5	6	7
Diriginte de Șantier					
1	Diriginte de Șantier Conform Anexei	UTM	40	Conform Anexei	Nr. 2121 din 23.09.2024
2	Diriginte de Șantier Conform Anexei	UTM	9	Conform Anexei	Nr. 2122 din 23.09.2024
3	Diriginte de Șantier Conform Anexei	UTM	15	Conform Anexei	Nr. 2117 din 23.09.2024
4	Diriginte de Șantier Lucrări Specializate Conform Anexei	UTM	9	Conform Anexei	Nr. 0899 din 21.11.2024
5	Diriginte de Șantier Lucrări Specializate 1. Instalații și rețele de alimentare cu apă și canalizare	UTM	26	Conform Anexei	Nr.0570 din 22.02.2022
6	Diriginte de Șantier 1-Terasamente și lucrări de teren 2-Executarea/desființarea construcțiilor 3-Lucrări de protecție a construcțiilor și utilajelor 4-Lucrări de finisare a construcțiilor	UTM	12	Conform Anexei	Nr. 1790 din 5.05.2023
7	Diriginte de Șantier Lucrări Specializate 1. Instalații și rețele electrice 2.Instalații de automatizare	UTM	38	Conform Anexei	Nr. 0587 din 22.02.2022
8	Diriginte de Șantier Lucrări Specializate 1.Instalații și rețele de încălzire 2.Instalații de ventilație și climatizare.	UTM	21	Conform Anexei	Nr. 0437 din 10.02.2021
9	Responsabil tehnic pentru executarea lucrărilor specializate și instalațiilor aferente construcțiilor Conform Anexei	UTM	20	Conform Anexei	Nr. 0033 din 24.02.2025
2	Elaborator de devize Conform Anexei	UTM	9	Conform Anexei	Nr. 0007 din 03.03.2025
3	Elaborator de devize Conform Anexei	UTM	15	Conform Anexei	Nr. 0395 din 12.11.2024
10	Elaborator de devize Conform Anexei	UTM	8	Conform Anexei	Nr. 0395 din 12.11.2024
Maistru în construcții					
11	Maistru în construcții	UTM	15		
12	Maistru în construcții	UTM	10		

Securitate și Sănătate în Muncă					
13	Certificat de calificare profesională în domeniul Securității și Sănătății în Muncă –Nivelul I	USM	15	Conform Anexei	Seria SSM I Nr.419/24 din 17.01.2024
10	Certificat de calificare profesională în domeniul Securității și Sănătății în Muncă –Nivelul II	UTM	7	Conform Anexei	Seria SSM II Nr.05250 din 09.02.2024
14	Certificat de calificare profesională în domeniul Securității și Sănătății în Muncă –Nivelul II	UTM	15	Conform Anexei	Seria SSM II Nr.05274 din 09.02.2024
Specialiști					
Instalatori rețele edilitare					
15	Sudor mase plastice	Studii profesionale	10	Conform Anexei	Nr.0344-24 din 26.01.2024
16	Sudor mase plastice	Studii profesionale	15	Conform Anexei	Nr.0343-24 din 26.01.2024
17	Sudor mase plastice	Studii profesionale	8	Conform Anexei	Nr.0345-24 din 26.01.2024
18	Electrosudor la sudarea manuală	Studii profesionale	4	Conform Anexei	Nr.0340-24 din 26.01.2024
19	Electrosudor la sudarea manuală	Studii profesionale	15	Conform Anexei	Nr.0341-24 din 26.01.2024
20	Lăcătuș-instalator	Studii profesionale	10		
Construcții capitale și Reconstrucții					
21	Electrician-montator-cablator			4 persoane	
22	Muncitori auxiliari			17 persoane	
23	Strungar			1 persoană	
24	Sudor			2 persoane	
25	Țimplar în construcții			5 persoane	
26	Tencuitor			4 persoane	
27	Zidar			2 persoane	
Mecanizatori și Logistică					
28	Administrația și logistică			4 persoane	
29	Masinișt Excavatorist			4 persoane	
30	Mecanic			1 persoană	
31	Șef de garaj			1 persoană	
32	Șofer Autocamion			3 persoane	

Semnat:

Nume:

Funcția în cadrul întreprinderii:

Denumirea întreprinderii:

MSign

(semnătura)

ȚURCAN Denis

Director

VALDCONGRUP S.R.L.

MSign

S.C. “VALDCONGRUP” S.R.L.

IDNO:1009600000374

E-mail: valdcongrup@gmail.com

Tel: +373 224 28 393; +373 786 64 664

Web: valdcongrup.md

Adresa: MD-2037, str. Uzinelor 171/2, mun. Chișinău, R. Moldova



CERTIFICATE DE ATESTARE

TEHNICO-PROFESIONALĂ

A DIRIGINȚILOR DE ȘANTIER / SPECIALIȘTILOR CALIFICAȚI

Compania "Valdcongrup" S.R.L. vă prezintă spre examinare certificatele de atestare tehnico-profesională și a personalului calificat.

1. Țurcan Anatolii – Diriginte de Șantier

➤ Domeniile: **Conform anexei**



Figura 1. Legitimație Seria 2024-DȘ, Nr.2121

REPUBLICA

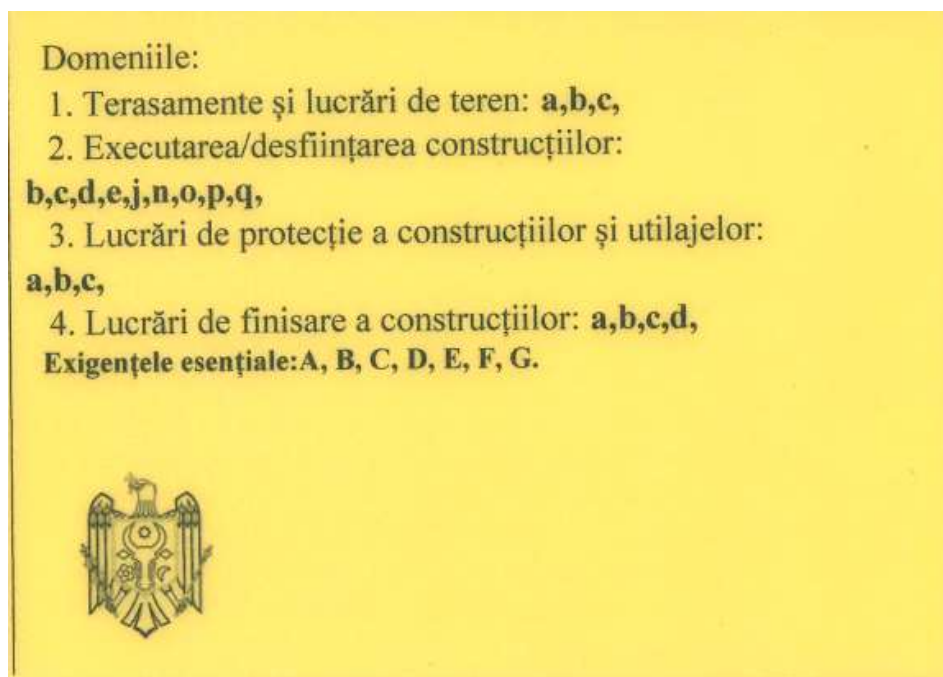

MOLDOVA

MINISTERUL INFRASTRUCTURII
ȘI DEZVOLTĂRII REGIONALE

CERTIFICAT

de atestare tehnico-profesională

Seria 2024-DȘ

Nr. 2121

P-0223/2024

Eliberat domnului (doamnei): **TURCAN ANATOLII**

Pentru a activa în calitate de:

Diriginte de șantier (NOTĂ - Diriginții de șantier atestați până la data de 29.01.2025, din data de 30.01.2025 vor îndeplini atribuțiile Responsabililor tehnici, până la expirarea termenului de valabilitate a certificatului de atestare (conform art. 387 alin. (6) CUC nr. 434/2023)

Domeniile:

Conform anexei

Exigențele esențiale:

- A – rezistența și stabilitate;
- B – siguranță în exploatare;
- C – siguranța la foc;
- D – igienă, sănătatea oamenilor, refacerea și protecția mediului înconjurător;
- E – izolație tehnică, hidrofugă și economie de energie;
- F – protecție împotriva zgomotului;
- G – utilizare sustenabilă a resurselor naturale.

Eliberat la **23.09.2024**Valabil până la **20.09.2029**Ministru/Secretar de stat:
Veaceslav SipitcaDigitally signed by Sipitca Veaceslav
Date: 2024.09.23 14:13:29 EEST
Reason: MoldSign Signature
Location: Moldova

MOLDOVA EUROPEANĂ



Figura 2. Certificat de atestare tehnico-profesională Seria 2024-DȘ, Nr.2121

Anexă la certificatul de atestare tehnică-profesională**nr. 2121 din 23 septembrie 2024****Domeniile de atestare****1. Terasamente și lucrări de teren:**

- a) lucrări de terasiere;
- b) lucrări de consolidare și compactare a terenurilor;
- c) lucrări de drenaj;

2. Executarea/desființarea construcțiilor:

- b) construcții din zidărie;
- c) clădiri din panouri mari prefabricate;
- d) clădiri și edificii din beton armat prefabricat-monolit;
- e) lucrări de amenajare a teritoriului;
- j) construcții metalice portante la obiective cu mai multe nivele;
- n) rezervoare metalice cu volumul peste 60 m³;
- o) construcții din lemn;
- p) consolidarea structurilor portante;
- q) produse și elemente din profile de aluminiu și policlorură de vinil;

3. Lucrări de protecție a construcțiilor și utilajelor:

- a) învelitori și șarpante, izolații hidrofuge;
- b) izolații termice;
- c) izolații anticorozive;

4. Lucrări de finisare a construcțiilor:

- a) tencuieli, placaje exterioare și interioare;
- b) pardoseli;
- c) produse de tâmplărie;
- d) profile și ornamente decorative;

-----SFÎRSIT-----

2. Țurcan Vadim – Diriginte de Șantier➤ Domeniile: **Conform anexei**

Figura 4. Legitimație Seria 2024-DȘ, Nr.2122

REPUBLICA  **MOLDOVA**

**MINISTERUL INFRASTRUCTURII
ȘI DEZVOLTĂRII REGIONALE**

CERTIFICAT
de atestare tehnico-profesională

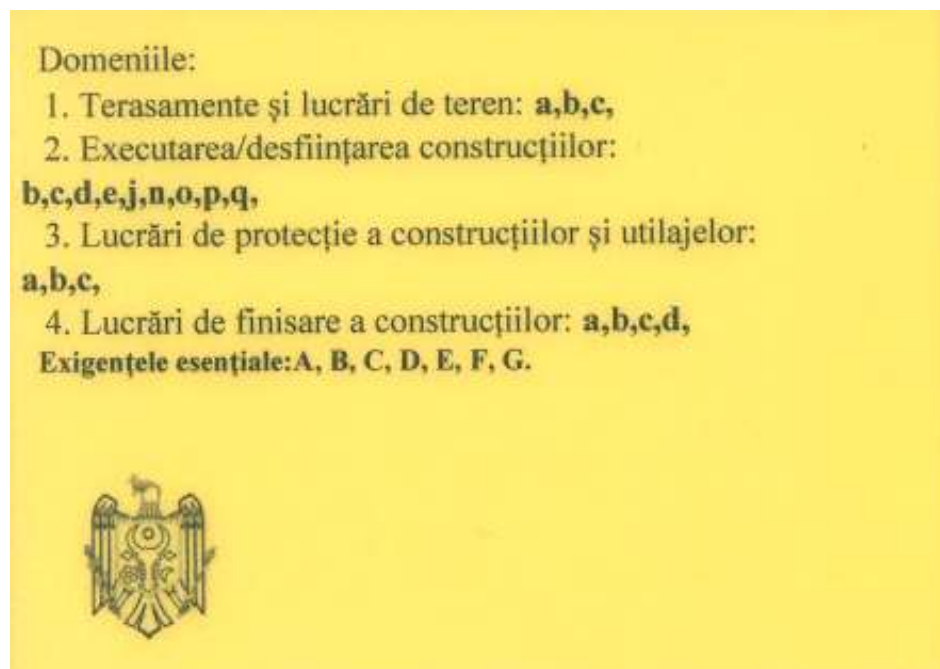
Seria **2024-DȘ** Nr. **2122**
P-0222/2024

Eliberat domnului (doamnei): **ȚURCAN VADIM**

Pentru a activa în calitate de:
Diriginte de șantier (NOTĂ - Diriginții de șantier atestați până la data de 29.01.2025, din data de 30.01.2025 vor îndeplini atribuțiile Responsabililor tehnici, până la expirarea termenului de valabilitate a certificatului de atestare (conform art. 387 alin. (6) CUC nr. 434/2023)

Domeniile:
Conform anexei
Exigențele esențiale:

- A – rezistența și stabilitate;
- B – siguranță în exploatare;
- C – siguranța la foc;
- D – igienă, sănătatea oamenilor, refacerea și protecția mediului înconjurător;
- E – izolație tehnică, hidrofușă și economie de energie;
- F – protecție împotriva zgomotului;
- G – utilizare sustenabilă a resurselor naturale.

Eliberat la **23.09.2024** Digitally signed by Șipitea Veaceslav
Date: 2024.09.23 14:12:11 EEST
Reason: MoldSign Signature
Location: Moldova

Valabil pînă la **20.09.2029** 

Ministru/Secretar de stat:
Veaceslav Șipitea



Figura 5. Certificat de atestare tehnico-profesională Seria 2024-DȘ, Nr.2122

Anexă la certificatul de atestare tehnică-profesională**nr. 2122 din 23 septembrie 2024****Domeniile de atestare****1. Terasamente și lucrări de teren:**

- a) lucrări de terasiere;
- b) lucrări de consolidare și compactare a terenurilor;
- c) lucrări de drenaj;

2. Executarea/desființarea construcțiilor:

- b) construcții din zidărie;
- c) clădiri din panouri mari prefabricate;
- d) clădiri și edificii din beton armat prefabricat-monolit;
- e) lucrări de amenajare a teritoriului;
- j) construcții metalice portante la obiective cu mai multe nivele;
- n) rezervoare metalice cu volumul peste 60 m³;
- o) construcții din lemn;
- p) consolidarea structurilor portante;
- q) produse și elemente din profile de aluminiu și policlorură de vinil;

3. Lucrări de protecție a construcțiilor și utilajelor:

- a) învelitori și șarpante, izolații hidrofuge;
- b) izolații termice;
- c) izolații anticorozive;

4. Lucrări de finisare a construcțiilor:

- a) tencuieli, placaje exterioare și interioare;
- b) pardoseli;
- c) produse de tâmplărie;
- d) profile și ornamente decorative;

-----SFÎRȘIT-----

3. Ceban Igor – Diriginte de Șantier / Elaborator de devize

➤ Domeniile: **Conform anexei**



Figura 7. Legitimatie Seria 2024-DȘ, Nr.2117

REPUBLICA  **MOLDOVA**

**MINISTERUL INFRASTRUCTURII
ȘI DEZVOLTĂRII REGIONALE**

CERTIFICAT
de atestare tehnico-profesională

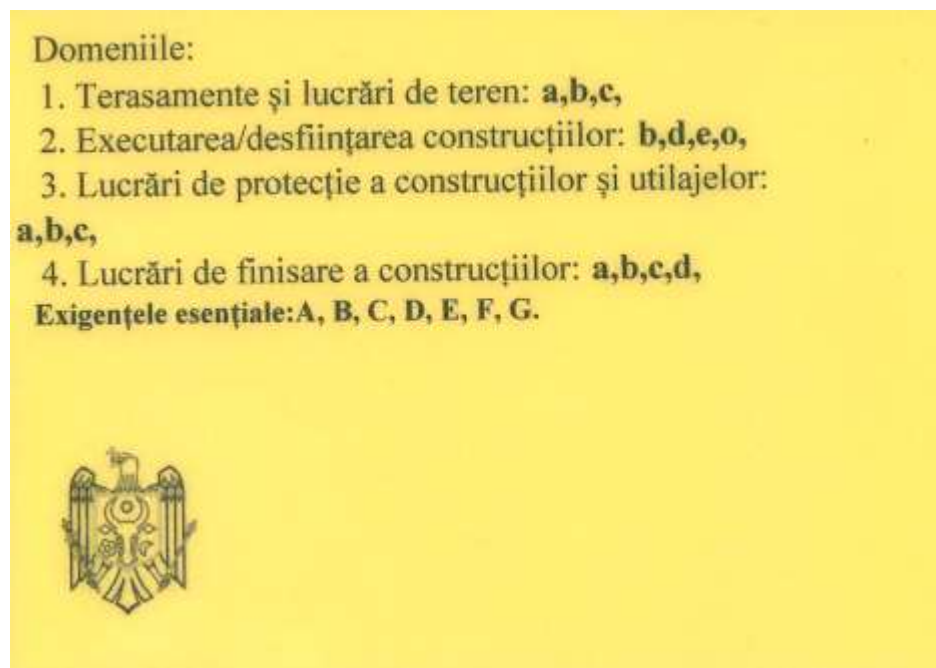
Seria **2024-DȘ** Nr. **2117**
P-0218/2024

Eliberat domnului (doamnei): **CEBAN IGOR**

Pentru a activa în calitate de:
Diriginte de șantier (NOTĂ - Diriginții de șantier atestați până la data de 29.01.2025, din data de 30.01.2025 vor îndeplini atribuțiile Responsabililor tehnici, până la expirarea termenului de valabilitate a certificatului de atestare (conform art. 387 alin. (6) CUC nr. 434/2023)

Domeniile:
Conform anexei
Exigențele esențiale:

- A – rezistența și stabilitate;
- B – siguranță în exploatare;
- C – siguranța la foc;
- D – igienă, sănătatea oamenilor, refacerea și protecția mediului înconjurător;
- E – izolație tehnică, hidrofugă și economie de energie;
- F – protecție împotriva zgomotului;
- G – utilizare sustenabilă a resurselor naturale.

Eliberat la **23.09.2024**

Valabil până la **20.09.2029**

Ministru/Secretar de stat:
Veaceslav Sipitca

Digitally signed by Șipitca Veaceslav
Date: 2024.09.23 14:05:46 EEST
Reason: MoldSign Signature
Location: Moldova
MOLDOVA EUROPEANĂ



Figura 8. Certificat de atestare tehnico-profesională Seria 2024-DȘ, Nr.2117

Anexă la certificatul de atestare tehnică-profesională**nr. 2117 din 23 septembrie 2024****Domeniile de atestare****1. Terasamente și lucrări de teren:**

- a) lucrări de terasiere;
- b) lucrări de consolidare și compactare a terenurilor;
- c) lucrări de drenaj;

2. Executarea/desființarea construcțiilor:

- b) construcții din zidărie;
- d) clădiri și edificii din beton armat prefabricat-monolit;
- e) lucrări de amenajare a teritoriului;
- o) construcții din lemn;

3. Lucrări de protecție a construcțiilor și utilajelor:

- a) învelitori și șarpante, izolații hidrofuge;
- b) izolații termice;
- c) izolații anticorozive;

4. Lucrări de finisare a construcțiilor:

- a) tencuieli, placaje exterioare și interioare;
- b) pardoseli;
- c) produse de tâmplărie;
- d) profile și ornamente decorative;

-----SFÎRȘIT-----

4. Crețu Mihai – Diriginte cu executarea lucrărilor specializate și instalațiilor aferente construcțiilor
➤ Domeniile: Conform anexei



Figura 10. Legitimatie Seria 2024-DLS, Nr.0899

REPUBLICA MOLDOVA

**MINISTERUL INFRASTRUCTURII
ȘI DEZVOLTĂRII REGIONALE**

CERTIFICAT
de atestare tehnico-profesională

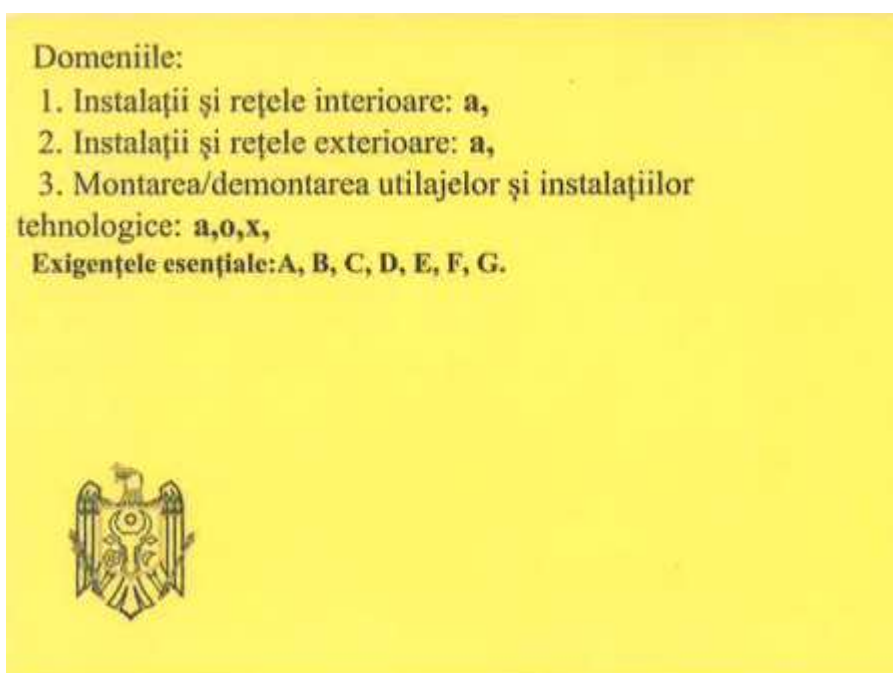
Seria **2024-DLS** Nr. **0899**
P-0378/2024

Eliberat domnului (doamnei): **CREȚU MIHAI**

Pentru a activa în calitate de:
Diriginte cu executarea lucrărilor specializate și instalațiilor aferente construcțiilor
(NOTĂ - diriginții de șantier atestați până la data de 29.01.2025, din data de 30.01.2025 vor îndeplini atribuțiile Responsabililor tehnici, până la expirarea termenului de valabilitate a certificatului de atestare (conform art. 387 alin. (6) CUC nr. 434/2023)

Domeniile:
Conform anexei

Exigențele esențiale:

- A – rezistența și stabilitate;
- B – siguranță în exploatare;
- C – siguranța la foc;
- D – igienă, sănătatea oamenilor, refacerea și protecția mediului înconjurător;
- E – izolație tehnică, hidrofugă și economie de energie;
- F – protecție împotriva zgomotului;
- G – utilizare sustenabilă a resurselor naturale.

Eliberat la **21.11.2024**

Valabil pînă la **20.11.2029**

Ministru/Secretar de stat:
Veaceslav Sipitca

Digitally signed by Șipitca Veaceslav
Date: 2024.11.21 16:37:27 EET
Reason: MoldSign Signature
Location: Moldova

MOLDOVA EUROPEANĂ



Figura 11. Certificat de atestare tehnico-profesională Seria 2024-DLS, Nr.0899

Anexă la certificatul de atestare tehnică-profesională

nr. 0899 din 21 noiembrie 2024

Domeniile de atestare

1. Instalații și rețele interioare:

a) instalații și rețele de alimentare cu apă și canalizare;

2. Instalații și rețele exterioare:

a) instalații și rețele de alimentare cu apă și canalizare;

3. Montarea/demontarea utilajelor și instalațiilor tehnologice:

a) contoare de apă;

o) utilaje și instalații la obiective de aprovizionare și epurare a apei;

x) utilaje și instalații de irigare;

-----SFÎRȘIT-----

5. **Ceban Ion** –Diriginte de Șantier cu executarea lucrărilor Specializate și instalațiilor aferente construcțiilor.
- Domeniile: **1. Instalații și rețele de alimentare cu apă și canalizare;**



Figura 13. Legitimatie Seria 2020-DLS, Nr.0570



Figura 14. Certificat de atestare tehnico-profesională Seria 2020-DLS, Nr.0570

6. Cerap Iulian –Diriginte de Şantier.

➤ Domeniile: **Conform anexei**



Domeniile:

- 1) Terasamente și lucrări de teren: **a,b,c.**
- 2) Executarea/desființarea construcțiilor:
b,d,e,f,p.
- 3) Lucrări de protecție a construcțiilor și utilajelor:
a,b.
- 4) Lucrări de finisare a construcțiilor: **a,b,c,d.**

Exigentele esențiale: A, B, C, D, E, F, G.

*Dacă la emiterea acestui document,
 ați sesizat acțiuni de implicare în acte de corupție,
 Va rugăm să ne informați la Linia anticorupție a
 ministerului 022250535,
 WhatsApp 078777975
 sau mesaj la adresa de
 e-mail: anticoruptie@midr.gov.md*

Figura 15. Legitimatie Seria 2023-DS, Nr.1790

REPUBLICA  **MOLDOVA**

**MINISTERUL INFRASTRUCTURII
ȘI DEZVOLTĂRII REGIONALE**

CERTIFICAT
de atestare tehnico-profesională

Seria 2023-DS **Numărul 1790**

Eliberat domnului (doamnei): **Cerap Iulian**

Pentru a activa în calitate de: **Diriginte de șantier**

Domeniile:

Conform anexei:

Exigențele esențiale:

A - rezistență și stabilitate;
B - siguranță în exploatare;
C - siguranță la foc;
D - igienă, sănătatea oamenilor, refacerea și protecția mediului înconjurător;
E - izolație termică, hidrofugă și economie de energie;
F - protecție împotriva zgomotului.
G - utilizare sustenabilă a resurselor naturale.

Protecția interesului național și a cetățeanului
amintim că orice cetățean are dreptul să raporteze acțiunile de implicare în acte de corupție.
Vă rugăm să ne informați la Linia anticorupție a
Ministerului 022250635,
WhatsApp 078777975
sau mesaj la adresa de
e-mail: anticoruptie@mindr.gov.md

Data eliberării **5 mai 2023**

Valabil până la **5 mai 2028**



Vencesla SIPITCA

 **Secretar de stat**

Figura 16. Certificat de atestare tehnico-profesională Seria 2023-DS, Nr.1790

**Anexă la certificatul de atestare tehnică-profesională
nr.1790 din 5 mai 2023**

- 1) Terasamente și lucrări de teren:**
 - a) lucrări de terasiere;
 - b) lucrări de consolidare și compactare a terenurilor;
 - c) lucrări de drenaj;
- 2) Executarea/desființarea construcțiilor:**
 - b) construcții din zidărie;
 - d) clădiri și edificii din beton armat prefabricat-monolit;
 - e) lucrări de amenajare a teritoriului;
 - f) construcții rutiere;
 - p) consolidarea structurilor portante;
- 3) Lucrări de protecție a construcțiilor și utilajelor:**
 - a) învelitori și șarpante, izolații hidrofuge;
 - b) izolații termice;
- 4) Lucrări de finisare a construcțiilor:**
 - a) tencuieli, placaje exterioare și interioare;
 - b) pardoseli;
 - c) produse de tâmplărie;
 - d) profile și ornamente decorative;

Veaceslav ȘIPITCA



Secretar de stat

7. **Tăvăluc Semion** – Diriginte de Șantier cu executarea lucrărilor specializate și instalațiilor aferente construcțiilor.
- Domeniile:
1. Instalații și rețele electrice;
 2. Instalații de automatizare.



Figura 18. Legitimatie Seria 2019- DLS, Nr.0587



Figura 19. Certificat de atestare tehnico-profesională Seria 2022-DLS, Nr.0587

8. **Gutul Alexandru** - Diriginte de Șantier cu executarea lucrărilor specializate și instalațiilor aferente construcțiilor.

➤ Domeniile:

- a. Instalații și rețele de încălzire;
- b. Instalații de ventilație și climatizare.



Figura 20. Certificat de atestare tehnico-profesională Seria 2021-DLS, Nr.0437

9. **Ivanenco Iurii** – Responsabil tehnic pentru executarea lucrărilor specializate și instalațiilor aferente construcțiilor.
- Domeniile: **Conform anexei**



Domeniile:

- 42.9. instalații și rețele de comunicații electronice
42.10. instalații de semnalizare **42.10.1. ,42.10.2. ,**
Cerințe fundamentale: **1, 2, 3, 4, 5, 6, 7, 8.**



Figura 21. Legitimație Seria 2025-RTLS, Nr.0033



Figura 22. Certificat de atestare tehnico-profesională Seria 2025-RTLS, Nr.0033

Anexă la certificatul de atestare tehnică-profesională

nr. 0033 din 24 februarie 2025

Domeniile de atestare

42.9. instalații și rețele de comunicații electronice

42.10. instalații de semnalizare

42.10.1. privind semnalizarea incendiului și de pază

42.10.2. de stingere a incendiului

-----SFÎRȘIT-----

10. Țurcan Vadim – Elaborator de devize➤ Domeniile: **Conform anexei**

Figura 24. Legitimație Seria 2025-ED, Nr.0007

REPUBLICA MOLDOVA
**MINISTERUL INFRASTRUCTURII
 ȘI DEZVOLTĂRII REGIONALE**
CERTIFICAT
de atestare
 Seria **2025-ED** Nr. **0007**
 P-0686/2025
 Eliberat domnului (doamnei): **ȚURCAN VADIM**
 Pentru a activa în calitate de: **Elaborator de devize**
 În domeniile:
 Conform anexei
Cerințele fundamentale:
 1 – Integritatea structurală a construcțiilor
 2 – Protecția construcțiilor împotriva incendiilor;
 3 – Protecția lucrătorilor și a utilizatorilor construcțiilor împotriva efectelor negative asupra condițiilor de igienă și a sănătății, determinate de construcții;
 4 – Protecția lucrătorilor și utilizatorilor construcțiilor împotriva vătămărilor corporale, determinate de construcții;
 5 – Rezistența la propagarea sunetului și proprietățile acustice ale construcțiilor;
 6 – Eficiența energetică și performanța termică a construcțiilor;
 7 – Prevenirea emisiilor periculoase în mediul ambiant, determinate de construcții;
 8 – Utilizarea durabilă a resurselor naturale din care sunt realizate construcțiile.

Eliberat la **03.03.2025**
 Valabil pînă la **27.02.2030**
Ministru/Secretar de stat:
Veaceslav Sipitca

 Digitally signed by **Sipitca Veaceslav**
 Date: 2025.03.03 07:30:04 EET
 Reason: MoldSign Signature
 Location: Moldova

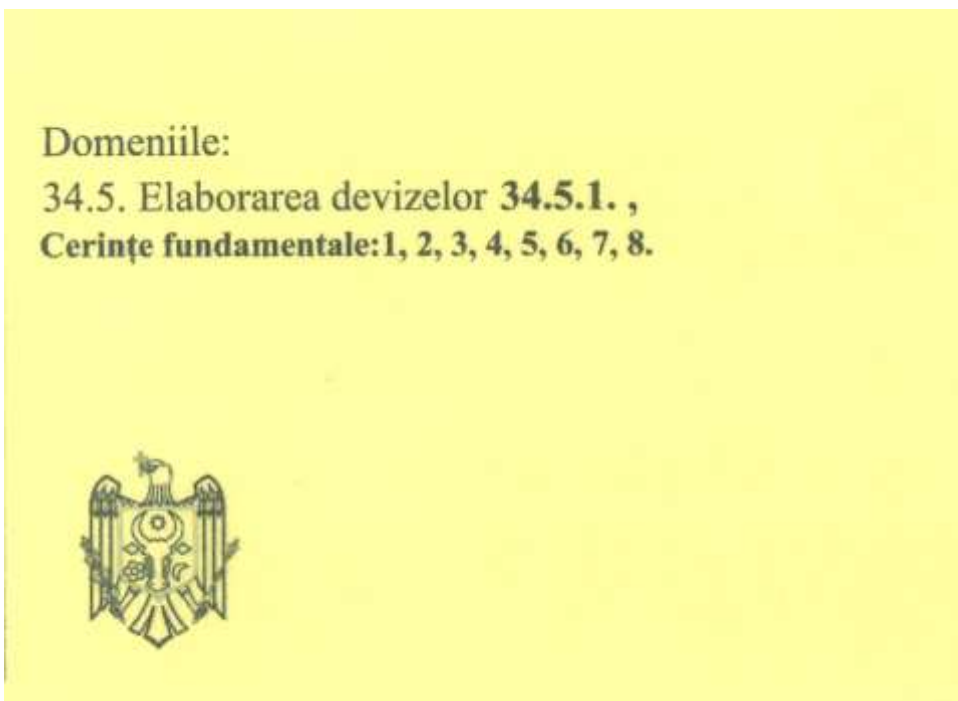

Figura 25. Certificat de atestare tehnico-profesională Seria 2025-ED, Nr.0007

Anexă la certificatul de atestare tehnică-profesională

nr. 0007 din 03 martie 2025

Domeniile de atestare

34.5. Elaborarea devizelor

34.5.1. elaborarea documentației de deviz

-----SFÎRȘIT-----

11. Ceban Igor – Elaborator de devize➤ Domeniile: **Conform anexei**

Figura 27. Legitimatie Seria 2024-ED, Nr.0395

REPUBLICA  **MOLDOVA**

**MINISTERUL INFRASTRUCTURII
ȘI DEZVOLTĂRII REGIONALE**

CERTIFICAT
de atestare tehnico-profesională

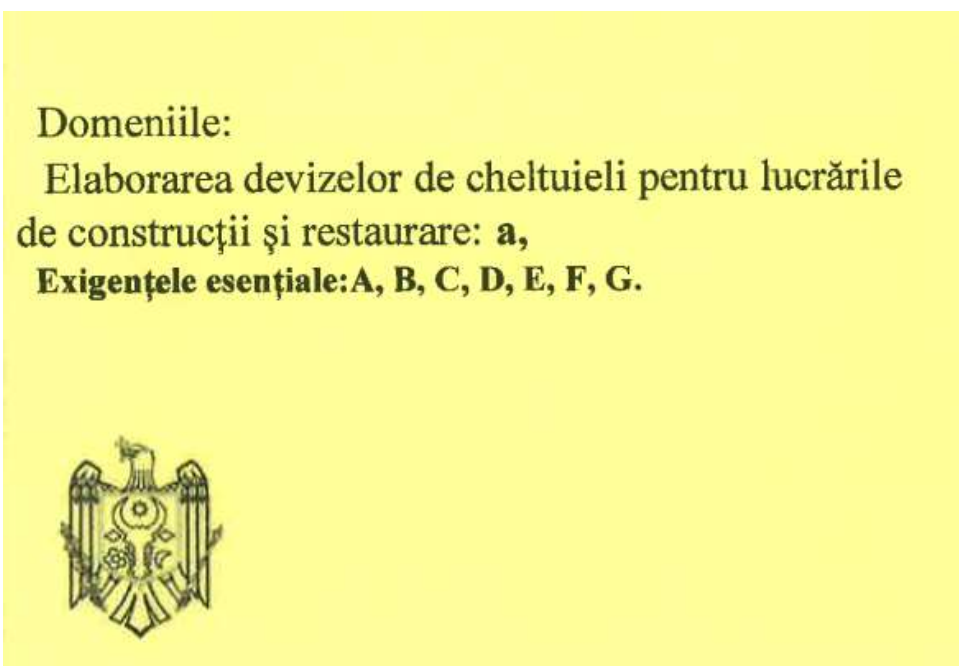
Seria **2024-ED** Nr. **0395**
P-0341/2024

Eliberat domnului (doamnei): **CEBAN IGOR**

Pentru a activa în calitate de:
Elaborator de devize

Domeniile:
Conform anexei
Exigențele esențiale:

- A** – rezistența și stabilitate;
- B** – siguranță în exploatare;
- C** – siguranța la foc;
- D** – igienă, sănătatea oamenilor, refacerea și protecția mediului înconjurător;
- E** – izolație tehnică, hidrofugă și economie de energie;
- F** – protecție împotriva zgomotului;
- G** – utilizare sustenabilă a resurselor naturale.

Eliberat la **12.11.2024**

Valabil pînă la **07.11.2029**

Ministru/Secretar de stat:
Veaceslav Sipitca

Digitally signed by Sipitca Veaceslav
Date: 2024.11.12 16:44:05 EET
Reason: MolDSig Signature
Location: Moldova

MOLDOVA EUROPEANĂ



Figura 28. Certificat de atestare tehnico-profesională Seria 2024-ED, Nr.0395

Anexă la certificatul de atestare tehnică-profesională

nr. 0395 din 12 noiembrie 2024

Domeniile de atestare

Elaborarea devizelor de cheltuieli pentru lucrările de construcții și restaurare:

a) Specialist în elaborarea devizelor de cheltuieli la construcții;

-----SFÎRȘIT-----

12. Salamandic Olga – Elaborator de devize➤ Domeniile: **Conform anexei**

Figura 30. Legitimație Seria 2024-ED, Nr.0394

REPUBLICA MOLDOVA

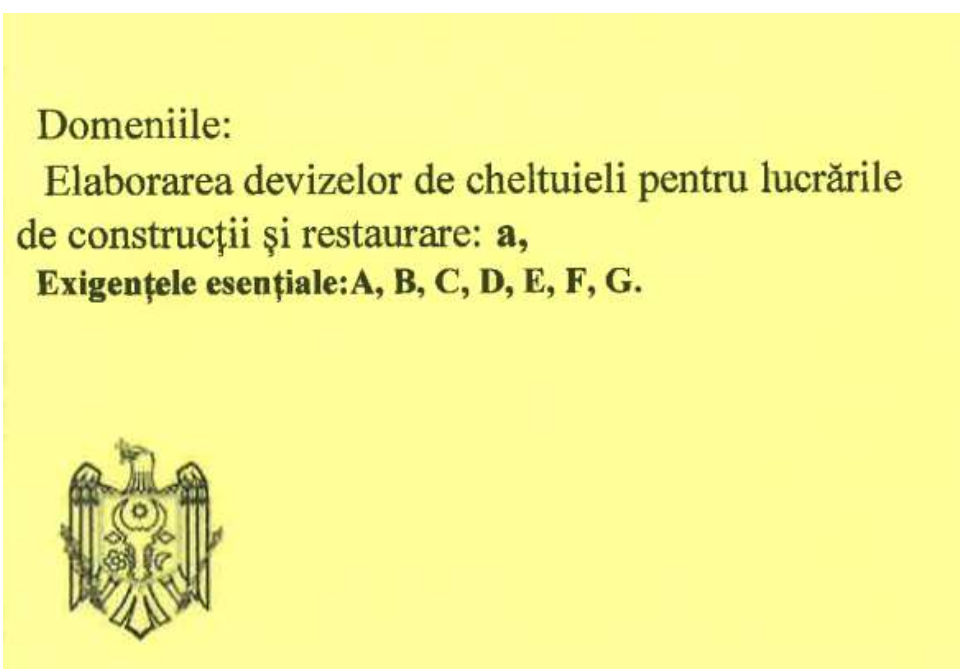

**MINISTERUL INFRASTRUCTURII
ȘI DEZVOLTĂRII REGIONALE**

CERTIFICAT
de atestare tehnico-profesională

Seria **2024-ED** Nr. **0394**
P-0337/2024

Eliberat domnului (doamnei): **SALAMANDÎC OLGA**

Pentru a activa în calitate de:
Elaborator de devize

Domeniile:
Conform anexei
Exigențele esențiale:

- A – rezistența și stabilitate;
- B – siguranță în exploatare;
- C – siguranța la foc;
- D – igienă, sănătatea oamenilor, refacerea și protecția mediului înconjurător;
- E – izolație tehnică, hidrofugă și economie de energie;
- F – protecție împotriva zgomotului;
- G – utilizare sustenabilă a resurselor naturale.

Eliberat la **12.11.2024**

Valabil pînă la **07.11.2029**

Ministru/Secretar de stat:
Veaceslav Sipitca

Digitally signed by Șeptice Veaceslav
Date: 2024.11.12 16:59:22 EET
Reason: MoldSign Signature
Location: Moldova
MOLDOVA ELIROPÉANA



Figura 31. Certificat de atestare tehnico-profesională Seria 2024-ED, Nr.0394

Anexă la certificatul de atestare tehnică-profesională

nr. 0394 din 12 noiembrie 2024

Domeniile de atestare

Elaborarea devizelor de cheltuieli pentru lucrările de construcții și restaurare:

a) Specialist în elaborarea devizelor de cheltuieli la construcții;

-----SFÎRȘIT-----

13. Țurcan Denis – DIRECTOR / SSM I

➤ Certificat de calificare profesională în domeniul Securității și Sănătății în Muncă – Nivelul I

"SSM EXPERT" S.R.L.

Adresa fizică: mun. Chișinău, str. Vasile Alecsandri 84, et. 2

c/f: 1014600010016

IBAN MD50AG000000022512275625

BC „Moldova-Agroindbank SA” or. Chișinău

Cod: AGRNMD2X

E-mail: director@ssmexpert.md

Web: ssmexpert.md

Seria. SSM I

Nr. 013649

CERTIFICAT

DE CALIFICARE PROFESIONALĂ

Se acordă **Domnului/Doamnei Țurcan Denis**, care, la 17.01.2024, a frecventat cursul de instruire în domeniul Securității și Sănătății în Muncă, corespunzător nivelului unu de pregătire, cu durata de 8 ore, și a susținut examenul de certificare a competențelor profesionale la data de 17 Ianuarie 2024.

Prezentul certificat se eliberează în baza Deciziei Comisiei de Certificare nr. 419/24 din 17.01.2024.

Președintele Comisiei de Certificare: *Darii Ion*

L.S. SSM EXPERT S.R.L.

Data eliberării: 17.01.2024 Semnătura titularului:

Certificatul este valabil până la 17.01.2027.

Notă: Programa Cursurilor este aprobată de Ministerul Educației prin Ordin Nr. 05 din "13" Ianuarie 2015

Figura 33. Certificat de calificare profesională Seria SSM I Nr.013649

Decizia Comisiei de Certificare nr. 419/24 din 17.01.2024 de examinare a cunoștințelor în domeniul securității și sănătății în muncă

Comisia de examinare în componența:

Președintele comisiei

Membrii comisiei

Darii Ion

Gonța Natalia

Gazea Andrei

În temeiul ordinului nr.419/24-I din 17.01.2024, membrii comisiei au examinat cunoștințele în domeniul securității și sănătății în muncă a conducătorilor și specialiștilor unităților economice și au stabilit:

Nr. d/o	Denumire Instituției	Nume / Prenume participant	Funcția	Aprecierea cunoștințelor
49	Valdcongrup SRL	Țurcan Denis	Director	Atestat

Președintele comisiei

Darii Ion



Membrii comisiei

Gonța Natalia

Gazea Andrei



Figura 34. Decizia de Certificare Nr.419/24 din 17.01.2024

14. Salamandic Olga - Elaborator de devize

➤ Certificat de calificare profesională în domeniul Securității și Sănătății în Muncă – Nivelul II

"SSM EXPERT" S.R.L.

Adresa fizică: mun. Chișinău, str. Vasile Alecsandri 84, et. 2
 e/f: 1014600010016
 IBAN MD50AG000000022512275625
 BC „Moldova-Agroindbank SA” or. Chișinău
 Cod: AGRNMD2X
 E-mail: director@ssmexpert.md
 Web: ssmexpert.md



Seria. SSM II
 Nr. 05250

CERTIFICAT

DE CALIFICARE PROFESIONALĂ

Se acordă **Domnului/Doamnei Salamandic Olga**, care în perioada 05.02.2024 - 09.02.2024, a frecventat cursul de instruire în domeniul Securității și Sănătății în Muncă corespunzător nivelului 2 de pregătire, cu durata de 40 ore și a susținut examenul de certificare a competențelor profesionale la data de 09 Februarie 2024.



Se eliberează în baza Deciziei Comisiei de Certificare nr. 98/24 din 09.02.2024.

Președintele Comisiei de Certificare: **Darii Ion**



Data eliberării: 09.02.2024 Semnătura titularului:

Certificatul este valabil până la 09.02.2027

Figura 35. Certificat de calificare profesională Seria SSM II Nr.05250

"SSM EXPERT" S.R.L.

Adresa fizică: mun. Chișinău, str. Vasile Alecsandri 84, et. 2
 e/f: 1014600010016
 IBAN MD50AG000000022512275625
 BC „Moldova-Agroindbank SA” or. Chișinău
 Cod: AGRNMD2X
 E-mail: director@ssmexpert.md
 Web: ssmexpert.md



Extras din Decizia Comisiei de Certificare Nr. 98/24 din 09.02.2024 de examinare a cunoștințelor în domeniul securității și sănătății în muncă

Comisia de examinare în componența:

Președintele comisiei

Membrii comisiei

Darii Ion

Gonța Natalia

Gazea Andrei

În temeiul ordinului nr. 98/24-SSM2 din 05.02.2024, membrii comisiei au examinat cunoștințele în domeniul securității și sănătății în muncă pentru lucrătorii desemnați din unitățile economice din republică și au stabilit:

Nr.	Locul de muncă	Nume / Prenume	Funcția	Aprecierea cunoștințelor
17	Valdcongrup SRL	Salamandic Olga	Devizier	Atestat

Președintele comisiei

Darii Ion



Membrii comisiei

Gonța Natalia

Gazea Andrei



Figura 36. Decizia de Certificare Nr.98/24 din 09.02.2024

15. Jioară Oleg- Masitru

➤ Certificat de calificare profesională în domeniul Securității și Sănătății în Muncă – Nivelul II

"SSM EXPERT" S.R.L.

Adresa fizică: mun. Chișinău, str. Vasile Alecsandri 84, et. 2
 c/f: 1014600010016
 IBAN MD50AG00000022512275625
 BC „Moldova-Agroindbank SA” or. Chișinău
 Cod: AGRNMD2X
 E-mail: director@ssmexpert.md
 Web: ssmexpert.md



Seria. SSM II
 Nr. 05274

CERTIFICAT

DE CALIFICARE PROFESIONALĂ

Se acordă **Domnului/Doamnei Jioară Oleg**, care în perioada 05.02.2024 - 09.02.2024, a frecventat cursul de instruire în domeniul Securității și Sănătății în Muncă corespunzător nivelului 2 de pregătire, cu durata de 40 ore și a susținut examenul de certificare a competențelor profesionale la data de 09 Februarie 2024.



Este eliberat în baza Deciziei Comisiei de Certificare nr. 98/24 din 09.02.2024.

Președintele Comisiei de Certificare: *Darii Ion*

09.02.2024 Semnătura titularului: *[Signature]*

Certificatul este valabil până la 09.02.2027

Figura 37. Certificat de calificare profesională Seria SSM II Nr.05274

"SSM EXPERT" S.R.L.

Adresa fizică: mun. Chișinău, str. Vasile Alecsandri 84, et. 2
 c/f: 1014600010016
 IBAN MD50AG00000022512275625
 BC „Moldova-Agroindbank SA” or. Chișinău
 Cod: AGRNMD2X
 E-mail: director@ssmexpert.md
 Web: ssmexpert.md



Extras din Decizia Comisiei de Certificare Nr. 98/24 din 09.02.2024 de examinare a cunoștințelor în domeniul securității și sănătății în muncă

Comisia de examinare în componența:

Președintele comisiei

Membrii comisiei

Darii Ion

Gonța Natalia

Gazea Andrei

În temeiul ordinului nr. 98/24-SSM2 din 05.02.2024, membrii comisiei au examinat cunoștințele în domeniul securității și sănătății în muncă pentru lucrătorii desemnați din unitățile economice din republică și au stabilit:

Nr.	Locul de muncă	Nume / Prenume	Funcția	Aprecierea cunoștințelor
41	Valdcongrup SRL	Jioară Oleg	Maistru	Atestat

Președintele comisiei

Darii Ion

[Signature]



Membrii comisiei

Gonța Natalia

Gazea Andrei

[Signature]

Figura 38. Decizia de Certificare Nr.98/24 din 09.02.2024

16. Țurcan Vasilii – Sudor mase plastice, sudarea cap la cap, Poansou: ȚV-92

- Sudor mase plastice, sudarea cap la cap, Poansou: ȚV-92;

REPUBLICA MOLDOVA

CENTRUL DE INSTRUIRE SRL "FLACĂRA ALBASTRĂ"

PERMIS DE EXERCITARE N. 0000344

Nr. 0344-24

pentru desfășurarea activităților și/sau lucrărilor în domeniul exploatarei în condiții de siguranță a obiectivelor industriale și a instalațiilor tehnice potențial periculoase

Se permite desfășurarea activității:
 Sudor mase plastice
 (Sudarea cap la cap)
 Poansou: ȚV-92

Cod (CORM006-21) 721232

Verificarea cunoștințelor se desfășoară conform:
 Conform Legii N^o 151
 din 09.06.2022

Eliberat conform rezultatelor examenului de atestare:
 " 26 " 01 20 24

Permisul este valabil până la
 " 26 " 01

Președintele al comisiei

Țurcan Vasilii
 (numele, prenumele)
 SRL "Valdcongrup" SC
 (denumirea întreprinderii)

Beloriz
 (semnătura) (numele, prenumele)



Figura 39. Permis de exercitare nr. 0344-24 din 26.01.2024

17. Calestru Ion – Sudor mase plastice, sudarea cap la cap, Poansou: CI-82

- Sudor mase plastice, sudarea cap la cap, Poansou: CI-82;

REPUBLICA MOLDOVA

CENTRUL DE INSTRUIRE SRL "FLACĂRA ALBASTRĂ"

PERMIS DE EXERCITARE N. 0000343

Nr. 0343-24

pentru desfășurarea activităților și/sau lucrărilor în domeniul exploatarei în condiții de siguranță a obiectivelor industriale și a instalațiilor tehnice potențial periculoase

Se permite desfășurarea activității:
 Sudor mase plastice
 (Cap la cap)
 Poansou: CI-82

Cod (CORM006-21) 721232

Verificarea cunoștințelor se desfășoară conform:
 Conform Legii N^o 151
 din 09.06.2022

Eliberat conform rezultatelor examenului de atestare:
 " 26 " 01 20 24

Permisul este valabil până la
 " 26 "

Președintele al comisiei

Calestru Ion
 (numele, prenumele)
 SRL "Valdcongrup" SC
 (denumirea întreprinderii)

Beloriz
 (semnătura) (numele, prenumele)



Figura 40. Permis de exercitare nr. 0343-24 din 26.01.2024

18. Buinovschi Maxim – Sudor mase plastice, sudarea cap la cap, Poansou: BM-87

- Sudor mase plastice, sudarea cap la cap, Poansou: BM-87;



REPUBLICA MOLDOVA

CENTRUL DE INSTRUIRE SRL "FLACĂRA ALBASTRĂ"

PERMIS DE EXERCITARE № 0000345

Nr. 0345-24

pentru desfășurarea activităților și/sau lucrărilor în domeniul exploatarea în condiții de siguranță a obiectivelor industriale și a instalațiilor tehnice potențial periculoase:

Se permite desfășurarea activității:
 Sudor mase plastice
 (Sudarea cap la cap)
 Poansou: BM-87

Cod (CORM006-21) 721232

Verificarea cunoștințelor se desfășoară conform:
 Conform Legii № 151
 din 09.06.2022

Eliberat conform rezultatelor examenului de atestare:
 " 26 " 01 20 24

Permisul este valabil până la
 " 26 " 01 20 24

Președinte al comisiei
 (semnătura) (numele, prenumele)

Buinovschi Maxim
 (numele, prenumele)
 SRL "Valdcongrup" SC
 (denumirea întreprinderii)

Figura 41. Legitimație de sudor nr.0345-24 din 26.01.2024

19. Hîncotă Oleg – Electrosudor la sudarea manuală

- Electrosudor la sudarea manuală;



REPUBLICA MOLDOVA

CENTRUL DE INSTRUIRE SRL "FLACĂRA ALBASTRĂ"

PERMIS DE EXERCITARE № 0000190

РАЗРЕШЕНИЕ НА ДОПУСК

Nr. 0190-22

pentru desfășurarea activităților și/sau lucrărilor în domeniul securității industriale și/sau securității obiectivelor industriale periculoase:

Se permite desfășurarea activității:
 Разрешено осуществлять деятельность:
 la sudarea manuală
 Poansou "H"

Cod (CORM006-14) 921206

Verificarea cunoștințelor se desfășoară conform:
 Проверка знаний проводится согласно:
 Conform Legii № 116 din 18.05.2012

Eliberat conform rezultatelor examenului de atestare:
 Выдан согласно результатам аттестационного экзамена:
 " 31 " ianuarie 2022

Valabil la prezentarea buletinului de identitate.
 Действителен при предъявлении удостоверения личности.

Permisul este valabil până la
 Разрешение validно до " 31 " 01 20 22

Președinte al comisiei
 Председатель комиссии

Reprezentantul Organismului de Control și Supraveghere Tehnică de Stat
 Представитель Органа Технического Государственного надзора

Hîncotă Oleg
 (numele, prenumele)
 SRL "Valdcongrup"

Figura 42. Permis de exercitare nr. 0190-22 din 31.01.2022

20. Popa Adrian – Electrosudor la sudarea manuală, Poansou: PA-02

- Electrosudor la sudarea manuală, Poansou: PA-02;

REPUBLICA MOLDOVA

CENTRUL DE INSTRUIRE SRL "FLACĂRA ALBASTRĂ"

PERMIS DE EXERCITARE № 0000340

Nr. 0340-24

pentru desfășurarea activităților și/sau lucrărilor în domeniul exploatarea în condiții de siguranță a obiectivelor industriale și a instalațiilor tehnice potențial periculoase



Se permite desfășurarea activității:
Electrosudor la sudarea manuală

Poansou: PA-02

Cod (CORM006-21) 721207

Verificarea cunoștințelor se desfășoară conform:
Conform Legii № 151
din 09.06.2022

Eliberat conform rezultatelor examenului de atestare:
" 26 " 01 20 24

Permisul este valabil până la
" 26 " 01

Președinte al comisiei
[Signature]
 (numele, prenumele) Belous

Papa Adrian
 (numele, prenumele)

SE "Valdcongrup" SRL
 (numele și înregistrarea)





Figura 43. Permis de exercitare nr. 0340-24 din 26.01.2024

21. Iachim Vitalie – Electrosudor la sudarea manuală, Poansou: IV-84

- Electrosudor la sudarea manuală, Poansou: IV-84;

REPUBLICA MOLDOVA

CENTRUL DE INSTRUIRE SRL "FLACĂRA ALBASTRĂ"

PERMIS DE EXERCITARE № 0000344

Nr. 0341-24

pentru desfășurarea activităților și/sau lucrărilor în domeniul exploatarea în condiții de siguranță a obiectivelor industriale și a instalațiilor tehnice potențial periculoase



Se permite desfășurarea activității:
Electrosudor la sudarea manuală

Poansou: IV-84

Cod (CORM006-21) 721207

Verificarea cunoștințelor se desfășoară conform:
Conform Legii № 151
din 09.06.2022

Eliberat conform rezultatelor examenului de atestare:
" 26 " 01 20 24

Permisul este valabil până la
" 26 " 01

Președinte al comisiei
[Signature]
 (numele, prenumele) Belous

Iachim Vitalie
 (numele, prenumele)

SE "Valdcongrup" SRL
 (numele și înregistrarea)





Figura 44. Permis de exercitare nr. 0341-24 din 26.01.2024

S.C. "VALDCONGRUP" S.R.L.

C/f: 1009600000374

Email: valdcongrup@gmail.com

Tel: 0 22 428393; 0 78 664664

Fax: 0 22 428062

Adresa: str. Uzinelor 171/2, Chișinău, Republica Moldova



Anexa nr. 16

la Documentația standard nr. ocds-b3wdp1-MD-1739970400353
din "19" Februarie 2025

LISTA SUBCONTRACTANȚILOR ȘI PARTEA/PĂRȚILE DIN CONTRACT CARE SUNT ÎNDEPLINITE DE ACEȘTIA

Nr. d/o	Numele și adresa subantreprenorilor	Activități din contract	Valoarea aproximativă	% din valoarea contractului
1	<i>Nu sunt</i>	<i>Nu sunt</i>	<i>Nu sunt</i>	<i>Nu sunt</i>

Semnat:

MSign

(semnătura)

Nume:

ȚURCAN Denis

MSign

Funcția în cadrul întreprinderii:

Director

Denumirea întreprinderii:

VALDCONGRUP S.R.L.

S.C. "VALDCONGRUP" S.R.L.

C/f: 100960000374

Email: valdcongrup@gmail.com

Tel: 0 22 428393; 0 78 664664

Fax: 0 22 428062

Adresa: str. Uzinelor 171/2, Chișinău, Republica Moldova



Anexa nr. 17

la Documentația standard nr. ocds-b3wdp1-MD-1739970400353
din "19" Februarie 2025

INFORMAȚII PRIVIND ASOCIEREA

în vederea participării la procedura de atribuirea executării obiectivului de investiție

Lucrări de construcție a „Rețelei de canalizare, etapa III” în s. Zubrești, r-nul Strășeni
(denumirea)

1. Părți contractante (agenți economici)

Nu sunt

2. Adrese, telefon, fax ale partenerilor (părți contractante):

Nu sunt

3. Informații privind modul de asociere:

Nu sunt

Semnat:

MSing

(semnătura)

Nume:

ȚURCAN Denis

MSign

Funcția în cadrul întreprinderii:

Director

Denumirea întreprinderii:

VALDCONGRUP S.R.L.

S.C. "VALDCONGRUP" S.R.L.

C/f: 1009600000374

Email: valdcongrup@gmail.com

Tel: 0 22 428393; 0 78 664664

Fax: 0 22 428062

Adresa: str. Uzinelor 171/2, Chişinău, Republica Moldova



SCRISOARE DE GARANȚIE A LUCRĂRILOR

Primăria s.Zubreşti

R. MOLDOVA, r-nul Străşeni, s.Zubreşti, str. Stefan cel Mare 2

(denumirea autorităţii contractante şi adresa completă)

Nr.	Obiectul Achiziţiei	Perioada de garanţie a lucrărilor
1	Lucrări de construcţie a „Reţelei de canalizare, etapa III” în s. Zubreşti, r-nul Străşeni	5 Ani

Data completării:

11 martie 2025

Semnat:

MSign

(semnătura)

MSign

Nume:

ȚURCAN Denis

Funcția în cadrul firmei:

Director

Denumirea firmei și sigiliu:

VALDCONGRUP S.R.L.

S.C. "VALDCONGRUP" S.R.L.

C/f: 100960000374

Email: valdcongrup@gmail.com

Tel: 0 22 428393; 0 78 664664

Fax: 0 22 428062

Adresa: str. Uzinelor 171/2, Chişinău, Republica Moldova



APROBAT
prin Ordinul
Ministrului Finanţelor
nr. 146 din 24.11.2020

FORMULARUL STANDARD AL DOCUMENTULUI UNIC DE ACHIZIȚII EUROPEAN

1. Documentul unic de achiziții europene, (în continuare, DUAE) este o declarație pe proprie răspundere, prin care operatorul economic confirmă îndeplinirea criteriilor de calificare și selecție necesare în cadrul procedurilor de achiziție publică în Republica Moldova.
2. Formularul este completat, semnat electronic și transmis autorității contractante la depunerea ofertei.
3. Un DUAE depus de către operatorul economic în cadrul unei proceduri de achiziție publică anterioară poate fi reutilizat, cu condiția ca informațiile cuprinse în formular să fie corecte și valabile la data depunerii acestuia.
4. Ofertantul care prezintă în DUAE informații false sau documentele justificative prezentate nu confirmă informația indicată în documentul prezentat este exclus din procedura de achiziție publică și/sau poate răspunde conform legislației.
5. Formularul DUAE este constituit din 7 capitole, și anume:
 - 1) Capitolul I. Informații privind procedura de achiziție publică și autoritatea/entitatea contractantă;
 - 2) Capitolul II. Informații referitoare la operatorul economic;
 - 3) Capitolul III. Motive de excludere din cadrul procedurii de achiziție publică;
 - 4) Capitolul IV. Criteriile de calificare și selecție a operatorilor economici;
 - 5) Capitolul V. Indicații generale pentru criteriile de selecție a operatorilor economici;
 - 6) Capitolul VI. Preselecția candidaților pentru procedura de atribuire a contractului de achiziție publică;
 - 7) Capitolul VII. Declarații finale.
6. Prezentarea formularului DUAE la depunerea ofertei care nu este conform cu cerințele stabilite în Documentația de atribuire duce la respingerea ofertei.

Semnat:

MSign

(semnătura)

Nume:

ȚURCAN Denis

Funcția:

Director

MSign

Antreprenor:

VALDCONGRUP S.R.L.

S.C. "VALDCONGRUP" S.R.L.

C/f: 100960000374

Email: valdcongrup@gmail.com

Tel: 0 22 428393; 0 78 664664

Fax: 0 22 428062

Adresa: str. Uzinelor 171/2, Chişinău, Republica Moldova



APROBAT
prin Ordinul
Ministrului Finanțelor
nr. 146 din 24.11.2020

Capitolul I. Informații privind procedura de achiziție publică și autoritatea/entitatea contractantă

Compartimentul se completează doar de către autoritatea/entitatea contractantă.

Cod poziție	Conținutul cerinței	Răspuns
1	2	3
A. Informații despre publicare		
1A.1	Numărul anunțului/invitației publicate în Buletinul achizițiilor publice, și după caz numărul anunțului publicat în Jurnalul Oficial al Uniunii Europene	ocds-b3wdp1-MD-1739970400353
B. Identitatea autorității/entității contractante		
1B.1	Denumirea autorității/entității contractante	Primăria s.Zubrești
1B.2	Număr unic de identificare (IDNO) a autorității/entității contractante	1008601000329

Semnat: _____
MSign
(semnătura)

Nume: ȚURCAN Denis

Funcția: Director

Antreprenor VALDCONGRUP S.R.L.

MSign

S.C. "VALDCONGRUP" S.R.L.

C/f: 1009600000374

Email: valdcongrup@gmail.com

Tel: 0 22 428393; 0 78 664664

Fax: 0 22 428062

Adresa: str. Uzinelor 171/2, Chişinău, Republica Moldova



APROBAT
prin Ordinul
Ministrului Finanțelor
nr. 146 din 24.11.2020

Capitolul II. Informații referitoare la operatorul economic

Compartimentul se completează doar de către operatorii economici.

Cod poziție	Conținutul cerinței	Răspuns
1	2	3
A. Informații privind operatorul economic		
2A.1	Denumirea operatorul economic	VALDCONGRUP S.R.L.
2A.2	Țara	Republica Moldova
2A.3	Cod poștal	MD-2023
2A.4	Oraș/Localitate	str. Uzinelor 171/2, mun. Chişinău, Republica Moldova
2A.5	Adresa juridică	str. Uzinelor 171/2, mun. Chişinău, Republica Moldova
2A.6	Pagina web	http://valdcongrup.md/
2A.7	Persoana sau persoanele de contact	ȚURCAN Denis
2A.7.1	Telefon	0 22 428393; 0 78 664664
2A.7.2	Adresa de e-mail	valdcongrup@gmail.com
2A.8	Număr unic de identificare (IDNO/IDNP)	1009600000374
2A.9	Numărul cod TVA	0404313
2A.10	Forma organizatorico-juridică a activității de antreprenoriat	Societate cu Răspundere Limitată
2A.11	Informația cu privire la numele acționarilor/asociaților/beneficiarului	
2A.11.1	Numele acționarilor / asociaților	Țurcan Denis, Țurcan Lucia
2A.11.2	Numele beneficiarului efectiv <i>[beneficiar efectiv – persoană fizică ce deține sau controlează în ultimă instanță o persoană fizică sau juridică ori beneficiar al unei societăți de investiții sau administrator al societății de investiții, ori persoană în al cărei nume se desfășoară o activitate sau se realizează o tranzacție și/sau care deține, direct sau indirect, dreptul de proprietate sau controlul asupra a cel puțin 25% din acțiuni sau din dreptul de vot al persoanei juridice ori asupra bunurilor aflate în administrare fiduciară]</i>	Țurcan Denis, Țurcan Lucia

2A.11.3	Cetățenia beneficiarului efectiv (<i>legătură juridico-politică permanentă a persoanei fizice definite conform poziției 2A.11.2</i>)	Republica Moldova
2A.12	Operatorul economic este: · întreprindere mică · întreprindere mijlocie · și altele	· întreprindere mijlocie ✓
2A.13	În cazul în care achiziția este rezervată: operatorul economic este un atelier protejat sau o întreprindere socială, sau va asigura executarea contractului în contextul programelor de angajare protejată?	Da ✓Nu
2A.13.1	<i>Dacă da, care este procentul corespunzător de lucrători cu dizabilități sau defavorizați?</i>	<i>Nu se aplică</i>
2A.13.2	<i>Specificați cărei sau căror categorii de lucrători cu dizabilități sau defavorizați le aparțin angajații în cauză?</i>	<i>Nu se aplică</i>
2A.14	Operatorul economic participă la procedura de achiziții publice împreună cu alți operatori economici?	Da ✓Nu
2A.14.1	<i>Dacă Da, precizați rolul operatorului economic în cadrul grupului (lider, responsabil cu îndeplinirea unor sarcini specifice, etc).</i>	<i>Nu se aplică</i>
2A.14.2	<i>Numiți operatorii economici care participă la procedura respectivă de achiziție publică.</i>	<i>Nu se aplică</i>
2A.14.3	<i>Specificați denumirea grupului participant.</i>	<i>Nu se aplică</i>

Notă. Dacă ați răspuns Da la întrebarea 2A.14, asigurați-vă ca operatorii economici menționați să prezinte un formular DUAE separat.

B. Informații privind reprezentanții operatorului economic

Indicați numele persoanei (persoanelor) împuternicită (împuternicite) să îl reprezinte pe operatorul economic în scopurile prezentei proceduri de achiziție publică.

2B.1	Nume și prenume	ȚURCAN Denis
2B.2	Poziție/acționând în calitate de..	Director
2B.3	Țară	Republica Moldova
2B.4	Telefon	0 22 428393; 0 78 664664
2B.5	Adresa de e-mail	http://valdcongrup.md/

C. Informații privind utilizarea capacităților altor entități

2C.1	Operatorul economic utilizează capacitățile altor entități pentru a satisface criteriile de selecție prevăzute în capitolul IV, precum și (dacă este cazul) criteriile și regulile menționate în capitolul V de mai jos?	Da ✓Nu
------	--	-----------

Notă. Dacă ați răspuns Da la întrebarea 2C.1, prezentați un formular DUAE separat care să cuprindă informațiile solicitate în secțiunile A și B din capitolul respectiv și din capitolul III pentru fiecare dintre entitățile în cauză, completat și semnat în mod corespunzător de entitățile în cauză. Atragem atenția asupra faptului că trebuie incluși, de asemenea, tehnicienii sau organismele tehnice implicate, indiferent dacă fac sau nu parte din întreprinderea operatorului economic, în special cei care răspund de controlul calității și, în cazul contractelor de achiziții publice de lucrări, tehnicienii sau organismele tehnice la care poate face apel operatorul economic în vederea executării lucrărilor. În măsura în care este relevant pentru capacitatea (capacitățile) specifică (specifice) utilizată (utilizate) de operatorul economic, includeți informațiile prevăzute în capitolele IV și V pentru fiecare dintre entitățile în cauză.

D. Informații privind subcontractanții pe ale căror capacități operatorul economic se bazează

2D.1	Operatorul economic intenționează să subcontracteze vreo parte din contract cu alți operatori economici?	Da <input checked="" type="checkbox"/> Nu
2D.1.1	<i>Dacă Da, enumerați subcontractanții propuși.</i>	<i>Nu se aplică</i>

Semnat:

MSign

(semnătura)

Nume:

ȚURCAN Denis

Funcția:

Director

MSign

Antreprenor:

VALDCONGRUP S.R.L.

S.C. "VALDCONGRUP" S.R.L.

C/f: 100960000374

Email: valdcongrup@gmail.com

Tel: 0 22 428393; 0 78 664664

Fax: 0 22 428062

Adresa: str. Uzinelor 171/2, Chișinău, Republica Moldova



APROBAT
prin Ordinul
Ministrului Finanțelor
nr. 146 din 24.11.2020

Capitolul III. Motive de excludere din cadrul procedurii de achiziție publică

Compartimentul se completează doar de către operatorii economici.

Cod poziție	Conținutul cerinței	Răspuns
1	2	3
A. Motive referitoare la condamnări prin hotărârea definitivă a unei instanțe judecătorești		
1	2	3
3A.1	Participare la o organizație criminală. Operatorul economic însuși sau orice persoană care este membru al organismului de administrare, de conducere sau de supraveghere al acestuia sau care are putere de reprezentare, de decizie sau de control în cadrul acestuia a făcut obiectul unei condamnări pronunțate printr-o hotărâre definitivă pentru participare la o organizație criminală, printr-o condamnare pronunțată cu cel mult cinci ani în urmă sau în care continuă să se aplice o perioadă de excludere prevăzută în mod direct în condamnare?	Da √Nu
3A.2	Corupție. Operatorul economic însuși sau orice persoană care este membru al organismului de administrare, de conducere sau de supraveghere al acestuia sau care are putere de reprezentare, de decizie sau de control în cadrul acestuia a făcut obiectul unei condamnări pentru corupție pronunțate printr-o hotărâre definitivă, printr-o condamnare pronunțată cu cel mult cinci ani în urmă sau în care continuă să se aplice o perioadă de excludere prevăzută în mod direct în condamnare?	Da √Nu

3A.3	<p>Fraude. Operatorul economic însuși sau orice persoană care este membru al organismului de administrare, de conducere sau de supraveghere al acestuia sau care are putere de reprezentare, de decizie sau de control în cadrul acestuia a făcut obiectul unei condamnări pentru fraudă pronunțate printr-o hotărâre definitivă, printr-o condamnare pronunțată cu cel mult cinci ani în urmă sau în care continuă să se aplice o perioadă de excludere prevăzută în mod direct în condamnare?</p>	Da	√Nu
3A.4	<p>Infrațiuni teroriste sau infrațiuni legate de activitățile teroriste. Operatorul economic însuși sau orice persoană care este membru al organismului de administrare, de conducere sau de supraveghere al acestuia sau care are putere de reprezentare, de decizie sau de control în cadrul acestuia a făcut obiectul unei condamnări pentru infrațiuni teroriste sau infrațiuni legate de activități teroriste, pronunțate printr-o hotărâre definitivă, printr-o condamnare pronunțată cu cel mult cinci ani în urmă sau în care continuă să se aplice o perioadă de excludere prevăzută în mod direct în condamnare?</p>	Da	√Nu
3A.5	<p>Spălare de bani sau finanțarea terorismului. Operatorul economic însuși sau orice persoană care este membru al organismului de administrare, de conducere sau de supraveghere al acestuia sau care are putere de reprezentare, de decizie sau de control în cadrul acestuia a făcut obiectul unei condamnări pentru infrațiuni teroriste sau infrațiuni legate de activități teroriste, pronunțate printr-o hotărâre definitivă, printr-o condamnare pronunțată cu cel mult cinci ani în urmă sau în care continuă să se aplice o perioadă de excludere prevăzută în mod direct în condamnare?</p>	Da	√Nu
3A.6	<p>Exploatarea prin muncă a copiilor și alte forme de trafic de persoane. Operatorul economic însuși sau orice persoană care este membru al organismului de administrare, de conducere sau de supraveghere al acestuia sau care are putere de reprezentare, de decizie sau de control în cadrul acestuia a făcut obiectul unei condamnări pronunțate printr-o hotărâre definitivă pentru exploatare prin muncă a copiilor și alte forme de trafic de persoane, printr-o condamnare pronunțată cu cel mult cinci ani în urmă sau în care continuă să se aplice o perioadă de excludere prevăzută în mod direct în condamnare?</p>	Da	√Nu
3A.7	<p>În cazul că răspunsul este Da pentru cel puțin una din întrebările 3A.1 – 3A.6, puteți furniza dovezi care să arate că măsurile luate sunt suficiente pentru a demonstra fiabilitatea, în pofida existenței unui motiv de excludere?</p>	Da	√Nu
3A.7.1	<p><i>Dacă Da, descrieți aceste măsuri.</i></p>	<p><i>Nu se aplică</i></p>	

B. Motive privind plata impozitelor sau/și a contribuțiilor de asigurări sociale

Plata impozitelor		
3B.1	Operatorul economic și-a onorat obligațiile cu privire la plata impozitelor, taxelor și contribuțiilor sociale în conformitate cu prevederile legale în vigoare în Republica Moldova sau în țara în care este stabilit?	√Da Nu
3B.1.1	<i>Dacă Nu, în ce mod a fost stabilită obligația cu privire la plata impozitelor, taxelor și contribuțiilor sociale?</i>	<i>Nu se aplică</i>
3B.1.2	<i>În cazul în care, încălcarea cu referire la obligațiile privind plata impozitelor, taxelor și contribuțiilor sociale a fost stabilită printr-o hotărâre judecătorească sau administrativă, această decizie este definitivă?</i>	Da √Nu
3B.1.3	<i>În cazul în care, încălcarea cu referire la obligațiile privind plata impozitelor, taxelor și contribuțiilor sociale a fost stabilită printr-o hotărâre judecătorească sau administrativă, precizați data și numărul deciziei.</i>	<i>Nu se aplică</i>
3B.2	Operatorul economic beneficiază, în condițiile legii, de eșalonarea obligațiilor de plată a impozitelor, taxelor și contribuțiilor de asigurări sociale ori de alte facilități în vederea plății acestora, inclusiv a majorărilor de întârziere (penalităților) și/sau a amenzilor? Notă: Se completează doar în cazul în care ați răspuns Nu, la întrebarea din 3B.1.	Da √Nu
3B.2.1	<i>Dacă Da, operatorul economic este în măsură să furnizeze actul privind eșalonarea obligațiilor de plată a impozitelor, taxelor și contribuțiilor de asigurări sociale ori de alte facilități în vederea plății acestora?</i>	Da √Nu
3B.3	Operatorul economic este în măsură să furnizeze un certificat cu privire la plata impozitelor sau să furnizeze informații privind onorarea obligațiilor fiscale?	√Da Nu
3B.4	Informațiile privind lipsa/existența restanțelor față de bugetul public național sunt disponibile gratuit pentru autorități, prin accesarea unei baze de date naționale? Dacă da, specificați informația care ar permite verificarea.	Adresa de internet: https://www.sfs.md/
		Autoritatea sau organismul emitent(ă): Serviciul Fiscal de Stat
		Referința exactă a documentației: Nu este

C. Includerea în lista de interdicție a operatorilor economici

3C.1	Operatorul economic este înscris în lista de interdicție a operatorilor economici?	Da √Nu
3C.1.1	<i>În cazul că răspunsul este Da pentru întrebarea 3C.1, puteți furniza dovezi care să arate că măsurile luate sunt suficiente pentru a demonstra fiabilitatea, în pofida existenței unui motiv de excludere?</i>	<i>Nu se aplică</i>
3C.1.2	<i>Dacă Da, descrieți aceste măsuri.</i>	<i>Nu se aplică</i>

D. Motive legate de insolvabilitate, conflicte de interese sau abateri profesionale		
	Obligațiile aplicabile în domeniul mediului, muncii și asigurărilor sociale	
3D.1	Operatorul economic a încălcat obligațiile în domeniul mediului în ultimii 3 ani?	Da √Nu
3D.1.1	<i>În cazul că răspunsul este Da pentru întrebarea 3D.1, puteți furniza dovezi care să arate că măsurile luate sunt suficiente pentru a demonstra fiabilitatea, în pofida existenței unui motiv de excludere?</i>	<i>Nu se aplică</i>
3D.1.2	<i>Dacă Da, descrieți aceste măsuri.</i>	<i>Nu se aplică</i>
3D.2	Operatorul economic a încălcat obligațiile în domeniul social în ultimii 3 ani?	Da √Nu
3D.2.1	<i>În cazul că răspunsul este Da pentru întrebarea 3D.2, puteți furniza dovezi care să arate că măsurile luate sunt suficiente pentru a demonstra fiabilitatea, în pofida existenței unui motiv de excludere?</i>	<i>Nu se aplică</i>
3D.2.2	<i>Dacă Da, descrieți aceste măsuri.</i>	<i>Nu se aplică</i>
3D.3	Operatorul economic a încălcat obligațiile în domeniul muncii în ultimii 3 ani?	Da √Nu
3D.3.1	<i>În cazul că răspunsul este Da pentru întrebarea 3D.3, puteți furniza dovezi care să arate că măsurile luate sunt suficiente pentru a demonstra fiabilitatea, în pofida existenței unui motiv de excludere?</i>	<i>Nu se aplică</i>
3D.3.2	<i>Dacă Da, descrieți aceste măsuri.</i>	<i>Nu se aplică</i>
	Insolvabilitatea	
3D.4	Operatorul economic este în situație de insolvabilitate sau de lichidare a activității antreprenoriale ca urmare a unei hotărâri judecătorești?	Da √Nu
3D.4.1	<i>În cazul că răspunsul este Da pentru întrebarea 3D.4, puteți furniza dovezi care să arate că măsurile luate sunt suficiente pentru a demonstra fiabilitatea, în pofida existenței unui motiv de excludere?</i>	<i>Nu se aplică</i>
3D.4.2	<i>Dacă Da, descrieți aceste măsuri.</i>	<i>Nu se aplică</i>
	Active administrate de lichidator	
3D.5	Activele operatorului economic sunt administrate de un lichidator sau de o instanță?	Da √Nu
3D.5.1	<i>În cazul că răspunsul este Da pentru întrebarea 3D.5, puteți furniza dovezi care să arate că măsurile luate sunt suficiente pentru a demonstra fiabilitatea, în pofida existenței unui motiv de excludere?</i>	<i>Nu se aplică</i>
3D.5.2	<i>Dacă Da, descrieți aceste măsuri.</i>	<i>Nu se aplică</i>
	Activitățile economice sunt suspendate	
3D.6	Activitățile economice ale operatorului economic sunt suspendate?	Da √Nu
3D.6.1	<i>În cazul că răspunsul este Da pentru întrebarea 3D.6, puteți furniza dovezi care să arate că măsurile luate sunt suficiente pentru a demonstra fiabilitatea, în pofida existenței unui motiv de excludere?</i>	<i>Nu se aplică</i>
3D.6.2	<i>Dacă Da, descrieți aceste măsuri.</i>	<i>Nu se aplică</i>
	Acorduri cu alți operatori economici care vizează denaturarea concurenței	

3D.7	Operatorul economic, în ultimii 3 ani, a încheiat acorduri cu alți operatori economici care au ca obiect denaturarea concurenței, fapt constatat prin decizie a organului abilitat în acest sens?	Da	√Nu
3D.7.1	<i>În cazul că răspunsul este Da pentru întrebarea 3D.7, puteți furniza dovezi care să arate că măsurile luate sunt suficiente pentru a demonstra fiabilitatea, în pofida existenței unui motiv de excludere?</i>	Nu se aplică	
3D.7.2	<i>Dacă Da, descrieți aceste măsuri.</i>	Nu se aplică	
Conflict de interese			
3D.8	Operatorul economic se află într-o situație de conflict de interese care nu poate fi remediată?	Da	√Nu
3D.8.1	<i>În cazul că răspunsul este Da pentru întrebarea 3D.8, puteți furniza dovezi care să arate că măsurile luate sunt suficiente pentru a demonstra fiabilitatea, în pofida existenței unui motiv de excludere?</i>	Nu se aplică	
3D.8.2	<i>Dacă Da, descrieți aceste măsuri.</i>	Nu se aplică	
Etica profesională			
3D.9	Operatorul economic a fost condamnat, în ultimii 3 ani, prin hotărâre definitivă a unei instanțe judecătorești, pentru o faptă care a adus atingere eticii profesionale sau pentru comiterea unei greșeli în materie profesională?	Da	√Nu
3D.9.1	<i>În cazul că răspunsul este Da pentru întrebarea 3D.9, puteți furniza dovezi care să arate că măsurile luate sunt suficiente pentru a demonstra fiabilitatea, în pofida existenței unui motiv de excludere?</i>	Nu se aplică	
3D.9.2	<i>Dacă Da, descrieți aceste măsuri.</i>	Nu se aplică	
Integritatea			
3D.10	Operatorul economic, în ultimii 3 ani, se face vinovat de o abatere profesională, care îi pune la îndoială integritatea?	Da	√Nu
3D.10.1	<i>În cazul că răspunsul este Da pentru întrebarea 3D.10, puteți furniza dovezi care să arate că măsurile luate sunt suficiente pentru a demonstra fiabilitatea, în pofida existenței unui motiv de excludere?</i>	Nu se aplică	
3D.10.2	<i>Dacă Da, descrieți aceste măsuri.</i>	Nu se aplică	

Semnat:

MSign

(semnătura)

Nume:

ȚURCAN Denis

Funcția:

Director

Antreprenor

VALDCONGRUP S.R.L.

MSign

Capitolul IV. Criteriile de calificare și selecție a operatorilor economici

Compartimentul se completează de către autoritatea/entitatea (coloana nr.2) contractantă și operatorii economici (coloana nr.3).

Cod poziție	Conținutul cerinței	Răspuns
1	2	3
A. Capacitatea de exercitare a activității profesionale		
4A.1	Operatorul economic este în măsură să furnizeze documentul/documentele prin care se va demonstra înregistrarea acestuia?	√Da Nu
4A.1.1	<i>Dacă Da, indicați actele de înregistrare a activității antreprenoriale și genul (genurile) de activitate determinate de legislație, aferent obiectului procedurii de atribuire a contractului, în baza căreia întreprinderea are dreptul să execute viitorul contract de achiziție publică.</i>	Extras MD 0086878 din 03.02.2009 Genul de activitate de baza este construcțiile de clădiri și (sau) construcții inginerești, instalații și rețele tehnico - edilitare, reconstrucțiile, consolidările, restaurările, etc.
4A.1.2	<i>Actele de înregistrare a activității antreprenoriale, sunt disponibile gratuit pentru autorități dintr-o bază de date națională? Dacă da, specificați informația care ar permite verificarea.</i>	Adresa de internet: http://www.asp.gov.md Autoritatea sau organismul emitent(ă): Agencia Servicii Publice Referința exactă a documentației: Nu este
4A.2	Activitatea antreprenorială deține o certificare și/sau o autorizare echivalentă aferent obiectului procedurii de atribuire a contractului, în cadrul unui sistem național?	√Da Nu
4A.2.1	<i>Dacă Da, operatorul economic este în măsură să furnizeze documentul/documentele prin care se va demonstra certificarea și/sau autorizarea activității acestuia?</i>	√Da Nu
4A.2.3	<i>Actele privind certificarea sau autorizarea sunt disponibile gratuit pentru autorități, dintr-o bază de date națională? Dacă da, specificați informația care ar permite verificarea.</i>	Adresa de internet: http://www.asp.gov.md Autoritatea sau organismul emitent(ă): Agencia Servicii Publice Referința exactă a documentației: Nu este cazul

4A.3	Genurile de activitate, și/sau certificarea, și/sau autorizarea privind activitatea de întreprinzător, acoperă criteriile de selecție impuse de autoritatea/entitatea contractantă în anunțul/invitația de participare?	√Da Nu
B. Capacitatea economică și financiară		
Declarații bancare		
4B.1	Operatorul economic este în măsură să furnizeze declarații bancare sau, după caz, dovezi privind asigurarea riscului profesional în conformitate cu cerințele din documentația de atribuire?	√Da Nu
4B.1.1	Informația menționată la punctul 4B.1 este disponibilă gratuit pentru autorități, dintr-o bază de date națională? Dacă da, specificați informația care ar permite verificarea ei.	Adresa de internet: http://energbank.com Autoritatea sau organismul emitent(ă): B.C. Energbank S.A. Referința exactă a documentației: Nu este
Cifra de afaceri anuală (volumul vânzărilor)		
4B.2	Operatorul economic este în măsură să demonstreze o cifră de afaceri anuală, după cum urmează: Valoare 77 467 551 MDL Perioada Anul 2023 <i>Notă. Se completează de către autoritatea contractantă valoarea și perioada</i>	√Da Nu
4B.2.1	Specificați care este cifra de afaceri anuală, conform datelor din raportul financiar.	Valoarea 77 467 551 MDL Anul 2023
Cifra de afaceri medie anuală		
4B.3	Operatorul economic este în măsură să demonstreze o cifră medie anuală de afaceri, după cum urmează: Valoare 79 060 713 MDL Perioada 3 Ani <i>Notă. Se completează de către autoritatea contractantă valoarea și perioada</i>	√Da Nu
4B.3.1	Specificați cifra de afaceri, conform datelor din raportul financiar.	Valoarea 73 505 901 MDL Anul 2021 Valoarea 86 208 687 MDL Anul 2022 Valoarea 77 467 551 MDL Anul 2023 Valoarea medie totală 79 060 713 MDL
Raport financiar		
4B.4	Operatorul economic este în măsură să furnizeze raportul financiar înregistrat, extrase din raportul financiar?	√Da Nu
4B.5	Informațiile privind situația economică și financiară sunt disponibile gratuit pentru autorități, dintr-o bază de date națională? Dacă da, specificați informația	Adresa de internet: https://statistica.gov.md/ Autoritatea sau organismul emitent(ă): Biroul Național de Statistică

	care ar permite verificarea.	Referința exactă a documentației: Nu este
C. Capacitatea tehnică și/sau profesională		
4C.1	Operatorul economic este în măsură să furnizeze documentele solicitate de către autoritatea/entitatea contractantă în anunțul de participare, care demonstrează capacitatea tehnică și/sau profesională pentru executarea viitorului contract.	√Da Nu
4C.1.1	<i>Informațiile privind capacitatea tehnică și/sau profesională sunt disponibile gratuit pentru autorități, dintr-o bază de date națională? Dacă da, specificați informația care ar permite verificarea.</i>	<i>Adresa de internet:</i> http://valdcongrup.md/
		<i>Autoritatea sau organismul emitent(ă):</i> VALDCONGRUP S.R.L.
		<i>Referința exactă a documentației:</i> valdcongrup@gmail.com
Instalații tehnice și măsuri de asigurare a calității		
4C.2	Operatorul economic este în măsură să furnizeze detalii referitoare la tehnicieni sau organismele tehnice, specificate în anunțul de participare/documentația de atribuire, pe care autoritatea/entitatea contractantă le poate solicita, în special cele responsabile de controlul calității în legătură cu acest exercițiu de achiziție publică?	√Da Nu
4C.3	Operatorul economic este în măsură să furnizeze o informație cu privire la sistemele de management și de trasabilitate utilizate în cadrul lanțului de aprovizionare?	√Da Nu
4C.3.1	<i>Informațiile sunt disponibile gratuit pentru autorități, dintr-o bază de date națională? Dacă da, specificați informația care ar permite verificarea.</i>	<i>Adresa de internet:</i> http://valdcongrup.md/
		<i>Autoritatea sau organismul emitent(ă):</i> VALDCONGRUP S.R.L.
		<i>Referința exactă a documentației:</i> valdcongrup@gmail.com
Utilaje, instalații și echipament tehnic		
4C.4	Operatorul economic dispune de utilaje și echipament necesar pentru îndeplinirea corespunzătoare a contractului de achiziție publică?	√Da Nu
4C.5	Operatorul economic este în măsură să furnizeze o informație cu privire la dotările specifice, utilajul și echipamentul necesar pentru îndeplinirea contractului, conform cerințelor stabilite în anunțul de participare și documentația de atribuire?	√Da Nu
Pregătirea profesională și calificarea personalului		
4C.6	Operatorul economic are în cadrul întreprinderii personal calificat conform cerințelor stabilite în anunțul de participare sau în documentația de atribuire?	√Da Nu
4C.7	Operatorul economic este în măsură să furnizeze o informație privind personalul de specialitate propus pentru executarea contractului, conform cerințelor stabilite în anunțul de participare și documentația de atribuire?	√Da Nu
		Anul 2021

4C.8	Indicați efectivele medii anuale de personal angajat din ultimii trei ani de activitate.	Angajați 57 persoane
		Anul 2022
		Angajați 55 persoane
		Anul 2023
	Numărul membrilor personalului de conducere	Angajați 61 persoane
4C.9	Indicați numărul membrilor personalului de conducere ale operatorului economic pe parcursul ultimilor trei ani.	Anul 2021
		Angajați 7 persoane
		Anul 2022
		Angajați 7 persoane
		Anul 2023
		Angajați 7 persoane
	Mostre, descrieri, fotografii	
4C.10	Operatorul economic este în măsură să furnizeze eșantioane (mostre), descrieri și/sau fotografii ale produselor/serviciilor care urmează să fie furnizate/prestate, conform cerințelor stabilite în documentația de atribuire?	√Da Nu
	Pentru contractele de achiziție publică de lucrări	
4C.11	În perioada de referință, operatorul economic a îndeplinit lucrări specifice sau similare obiectului de achiziție indicat în anunțul de participare și în documentația de atribuire?	√Da Nu
4C.11.1	<i>Dacă Da, enumerați-le specificând descrierea lucrărilor, valoarea lor, data de începere, data procesului verbal de recepție la terminarea lucrărilor, beneficiarul și altă informație relevantă.</i>	Construcția rețelelor de canalizare în cinci sectoare din mun. Hîncești
		17 736 239,00 MDL
		10 mai 2022
		24 noiembrie 2023
		Agencia de Dezvoltare Regională Centru
	Pentru contractele de achiziție publică de bunuri	
4C.12	În perioada de referință, operatorul economic a efectuat livrări specifice obiectului de achiziție indicat în anunțul de participare și în documentația de atribuire?	Da √Nu
4C.12.1	<i>Dacă Da, enumerați-le specificând descrierea livrărilor, valoarea lor, data de începere, data furnizării, beneficiarul și altă informație relevantă.</i>	<i>Nu se aplică</i>
	Pentru contractele de achiziție publică de servicii	
4C.13	În perioada de referință, operatorul economic a prestat servicii similare cu obiectul de achiziție indicat în anunțul de participare și în documentația de atribuire?	Da √Nu
4C.13.1	<i>Dacă Da, enumerați-le specificând descrierea serviciilor, valoarea lor, durata de execuție, data începerii, beneficiarul și altă informație relevantă.</i>	<i>Nu se aplică</i>

4C.14	În cazul că răspunsul este Da pentru una din întrebările 4C.11 – 4C.13, puteți furniza dovezi prin care se va demonstra îndeplinirea lucrărilor, livrarea bunurilor, prestarea serviciilor similare conform cerințelor documentației de atribuire?	√Da Nu
D. Standarde de asigurare a calității		
4D.1	Operatorul economic este în măsură să furnizeze certificate emise de organisme independente prin care se atestă faptul că operatorul economic respectă standardele de asigurare a calității conform cerințelor stabilite în anunțul de participare și în documentația atribuire?	√Da Nu
4D.2	Informațiile privind standardele de asigurare a calității, sunt disponibile gratuit pentru autorități, dintr-o bază de date națională? Dacă da, specificați informația care ar permite verificarea.	Adresa de internet: http://valdcongrup.md/
		Autoritatea sau organismul emitent(ă): VALDCONGRUP S.R.L.
		Referința exactă a documentației: valdcongrup@gmail.com
E. Standarde de protecție a mediului		
4E.1	Operatorul economic este în măsură să furnizeze certificate emise de organisme independente prin care se atestă faptul că operatorul economic respectă standardele de protecție a mediului, conform cerințelor stabilite în anunțul de participare și în documentația de atribuire?	√Da Nu
4E.2	Informațiile privind standardele de protecția mediului, sunt disponibile gratuit pentru autorități, dintr-o bază de date națională? Dacă da, specificați informația care ar permite verificarea.	Adresa de internet: http://valdcongrup.md/
		Autoritatea sau organismul emitent(ă): VALDCONGRUP S.R.L.
		Referința exactă a documentației: valdcongrup@gmail.com
F. Permitearea controalelor		
4F.1	Operatorul economic permite efectuarea verificărilor de către autoritatea/entitatea contractantă referitor la capacitățile economice și financiare, de producție sau tehnice privind executarea viitorului contract de achiziție publică?	√Da Nu

Semnat:

MSign

(semnătura)

Nume:

ȚURCAN Denis

Funcția:

Director

MSign

Antreprenor

VALDCONGRUP S.R.L.

S.C. "VALDCONGRUP" S.R.L.

C/f: 100960000374

Email: valdcongrup@gmail.com

Tel: 0 22 428393; 0 78 664664

Fax: 0 22 428062

Adresa: str. Uzinelor 171/2, Chişinău, Republica Moldova



APROBAT
prin Ordinul
Ministrului Finanțelor
nr. 146 din 24.11.2020

Capitolul V. Indicații generale pentru criteriile de calificare și selecție

Compartimentul se completează de către autoritatea/entitatea contractantă (coloana nr.2) și operatorii economici (coloana nr.3).

Cod poziție	Conținutul cerinței	Răspuns
1	2	3
A. Îndeplinirea tuturor criteriilor de selecție impuse		
5A.1	<p>Operatorul economic este în măsură să furnizeze în Sistemul informațional automatizat „Registrul de stat al achizițiilor publice” sau prin mijloace electronice, sau dacă e cazul, pe suport de hârtie autorității contractante: formularele, certificatele, avizele și alte documente indicate de către autoritatea/entitatea contractantă în anunțul de participare și în documentația de atribuire?</p> <p>Termen 3 zile de la solicitare.</p> <p>Notă. Numărul de zile se indică de către autoritatea contractantă ținând cont de cantitatea și caracterul documentelor solicitate.</p>	√Da Nu
5A.2	<p>Informațiile care să îi permită autorității/entității contractante să obțină documentele indicate în anunțul de participare și în documentația de atribuire, sunt disponibile gratuit și direct prin accesarea unei baze de date naționale în orice stat? Dacă da, specificați informația care ar permite verificarea.</p>	<p>Adresa de internet: https://achizitii.md</p> <p>Autoritatea sau organismul emitent(ă): VALDCONGRUP S.R.L.</p> <p>Referința exactă a documentației: ocds-b3wdp1-MD-1739970400353</p>

Semnat:

MSign

(semnătura)

Nume:

ȚURCAN Denis

Funcția:

Director

Antreprenor

VALDCONGRUP S.R.L.

MSign

S.C. "VALDCONGRUP" S.R.L.

C/f: 100960000374

Email: valdcongrup@gmail.com

Tel: 0 22 428393; 0 78 664664

Fax: 0 22 428062

Adresa: str. Uzinelor 171/2, Chişinău, Republica Moldova



APROBAT
prin Ordinul
Ministrului Finanțelor
nr. 146 din 24.11.2020

Capitolul VI. Preselecția candidaților pentru procedura de atribuire a contractului de achiziție publică

Compartimentul se solicită de către autoritatea contractantă doar în cadrul procedurilor de achiziție publică: licitația restrânsă, negociere, dialog competitiv și parteneriatul pentru inovare.

Cod poziție	Conținutul cerinței	Răspuns
1	2	3
A. Îndeplinirea tuturor criteriilor de selecție impuse		
6A.1	Operatorul economic/candidatul îndeplinește criteriile de selecție stabilite de către autoritatea contractantă în anunțul de participare și în documentația de atribuire.	√Da Nu
6A.2	Operatorul economic/candidatul dispune și este în măsură să furnizeze în Sistemul informațional automatizat „Registrul de stat al achizițiilor publice” sau prin mijloace electronice, sau dacă e cazul, pe suport de hârtie autorității contractante certificate sau alte forme de documente justificative, după cum este cerut în anunțul de participare și în documentația de atribuire.	√Da Nu

Semnat:

MSign

(semnătura)

Nume:

ȚURCAN Denis

Funcția:

Director

Antreprenor

VALDCONGRUP S.R.L.

MSign

S.C. "VALDCONGRUP" S.R.L.

C/f: 1009600000374

Email: valdcongrup@gmail.com

Tel: 0 22 428393; 0 78 664664

Fax: 0 22 428062

Adresa: str. Uzinelor 171/2, Chișinău, Republica Moldova



APROBAT
prin Ordinul
Ministrului Finanțelor
nr. 146 din 24.11.2020

Capitolul VII. Declarații finale

Operatorul economic declară că informațiile prezentate în capitolele II – V (după caz II-VI) sunt exacte și corect furnizate, cunoscând pe deplin consecințele cazurilor grave de declarații false.

Operatorul economic declară în mod oficial, că poate să furnizeze la solicitarea autorității/entității contractante fără întârziere, certificatele și documentele justificative solicitate, cu excepția cazului în care autoritatea/entitatea contractantă are posibilitatea de a obține documentele justificative în cauză direct prin accesarea unei baze de date relevante, care este disponibilă gratuit, cu condiția că operatorul economic să fi furnizat informațiile necesare (adresa de internet, autoritatea sau organismul emitent(ă), referința exactă a documentației) care să îi permită autorității contractante sau entității contractante să facă acest lucru și se consimte accesul la informațiile menționate, în cazul în care acest lucru este necesar.

Operatorul economic declară în mod oficial că este de acord ca

Primăria s.Zubrești

, astfel cum este descrisă în capitolul I secțiunea A să obțină acces la documentele justificative privind informațiile pe care le-a furnizat în acest DUAE în scopul desfășurării procedurii de achiziție

[ocds-b3wdp1-MD-1739970400353](#)

Nume: ȚURCAN Denis

Funcția: Director

Data: 11 martie 2025

Adresa: str. Uzinelor 171/2, mun. Chișinău, Republica Moldova

Semnătura

Semnat:

MSign

(semnătura)

Nume: ȚURCAN Denis

Funcția: Director

Antreprenor: VALDCONGRUP S.R.L.

MSign

S.C. "VALDCONGRUP" S.R.L.

C/f: 100960000374

Email: valdcongrup@gmail.com

Tel: 0 22 428393; 0 78 664664

Fax: 0 22 428062

Adresa: str. Uzinelor 171/2, Chișinău, Republica Moldova



PROPUNERE TEHNICĂ

Obiectul Achiziției: **Lucrări de construcție a „Rețelei de canalizare, etapa III” în s. Zubrești, r-nul Strășeni**

Autoritatea contractantă: **Primăria s.Zubrești**

Operator Economic: **VALDCONGRUP S.R.L.**

**Proiectarea rețelelor de
canalizare din s. Zubresti, etapa
III, raionul Straseni**

(denumirea obiectivului)

**DEVIZ LOCAL № LOT I
Constructia rețelei de canalizare, etapa III**

Valoarea de deviz 4 272 890 Lei

Intocmit in prețuri curente

№ crt.	Simbol norme și Cod resurse	Lucrări și cheltuieli	U.M.	Cantitate conform datelor din proiect	Valoarea de deviz, lei	
					Pe unitate de măsură incl. salariu	Total incl. salariu
1	2	3	4	5	6	7
		1. Reteaua de canalizare 1.1. Lucrari de terasament 1.1.1. Sistema C1				
1	TsC03B1	Sapatura mecanica cu excavatorul de 0,40-0,70 mc, cu motor cu ardere interna si comanda hidraulica, in pamint cu umiditate naturala, descarcare in depozit teren catg. II	100 m3	84,15	820,000 0,000	69 003,000 0,000
2	TsC03F1	Sapatura mecanica cu excavatorul de 0,40-0,70 mc, cu motor cu ardere interna si comanda hidraulica, in pamint cu umiditate naturala, descarcare in autovehicule teren catg. II	100 m3	2,52	900,000 0,000	2 268,000 0,000
3	TsA20B	Sapatura manuala de pamint, in taluzuri, la deblee sapate cu excavator sau screper, pentru completarea sapatarii la profilul taluzului, in teren mijlociu	m3	252,00	154,500 154,500	38 934,000 38 934,000
4	TsF05B	Sprijiniri de maluri, cu dulapi metalici asezati orizontal, la sapatari executate in spatii limitate, avind latimea de pina la 1,50 m intre maluri adincimea	m2	14 025,48	27,298 27,000	382 867,554 378 687,960

1	2	3	4	5	6	7
		sapaturii pina la 4 m, interspatii intre dulapi 0,21...0,60 m				
5	TsF05B	Sprijiniri de maluri, cu dulapi metalici asezati orizontal, la sapaturi executate in spatii limitate, avind latimea de pina la 1,50 m intre maluri adincimea sapaturii pina la 4 m, interspatii intre dulapi 0,21...0,60 m	m2	4 207,64	29,598 27,000	124 537,646 113 606,280
6	AcF03A	Umpluturi in santuri la conductele de alimentare cu apa sau canalizare, ca substrat, strat de protectie, strat de izolare sau strat filtrant la tuburile de drenaj, executate cu nisip	m3	91,58	199,500 45,750	18 270,210 4 189,785
7	AcF03C	Umpluturi in santuri la conductele de alimentare cu apa sau canalizare, ca substrat, strat de protectie, strat de izolare sau strat filtrant la tuburile de drenaj, executate cu piatra sparta	m3	91,58	364,500 87,750	33 380,910 8 036,145
8	TsD01B	Imprastierea cu lopata a pamintului afinat, in straturi uniforme, de 10-30 cm grosime, printr-o aruncare de pina la 3 m din gramezi, inclusiv sfarimarea bulgarilor, pamintul provenind din teren mijlociu	m3	1 243,15	23,250 23,250	28 903,238 28 903,238
9	TsD04B	Compactarea cu maiul de mina a umpluturilor executate in sapaturi orizontale sau inclinate la 1/4, inclusiv udarea fiecarui strat de pamint in parte, avind 10 cm grosime pamint coeziv	m3	1 243,15	57,050 56,250	70 921,708 69 927,188
10	TsD02A1	Imprastierea pamintului afinat provenit din teren categoria I sau II, executata cu buldozer pe tractor cu senile de 65-80 CP, in straturi cu grosimea de 15-20 cm	100 m3	69,89	436,000 0,000	30 472,040 0,000
11	TsD05A	Compactarea cu maiul mecanic de 150-200 kg a umpluturilor in straturi succesive de 20-30 cm grosime, exclusiv udarea fiecarui strat in parte, umpluturile executindu-se din pamint necoeziv	100 m3	69,89	1 077,100 661,500	75 278,519 46 232,235

1	2	3	4	5	6	7
12	TsI51A3	Transportarea pamintului cu autobasculanta de 10 t la distanta de: 3 km	t	403,20	8,596 0,000	3 465,896 0,000
13	TsC51B	Lucrari la descarcarea pamintului in depozit, teren categoria II	100 m3	2,52	188,202 27,000	474,270 68,040
		<i>Total</i>	Lei			878 776,991
		Total Sistema C1 Inclusiv salariu				878 776,991 688 584,871
		<i>Total</i>	Lei			878 776,991
		Total Lucrari de terasament Inclusiv salariu				878 776,991 688 584,871
		1.2. Tevi si armatura				
		1.2.1. Sistema C1				
14	AcA08A	Montarea in pamint, in exteriorul cladirilor, a tevilor din PVC, etansate cu garnituri de cauciuc, avind diametrul de 125-160 mm Teava din PVC SN4, D160	m	3 312,00	148,160 22,500	490 706,417 74 520,000
15	AcA08B	Montarea in pamint, in exteriorul cladirilor, a tevilor din PVC, etansate cu garnituri de cauciuc, avind diametrul de 200 mm Teava din PVC SN4, D200	m	650,00	176,525 29,250	114 741,022 19 012,500
16	AcA10C	Montarea in pamint a tevilor din polietilena de presiune, de inalta densitate, destinate alimentariilor cu apa, asamblate prin sudura cap la cap, conform normativului I-6-PE, avind diametrul de 250-315 mm Teava PE 100, SDR26, PN6, D=250 mm	m	280,00	303,034 14,775	84 849,524 4 137,000
17	AcA10C	Montarea in pamint a tevilor din polietilena de presiune, de inalta densitate, destinate alimentariilor cu apa, asamblate prin sudura cap la cap, conform normativului I-6-PE, avind diametrul de 250-315 mm Teava PE 100, SDR26, PN6, D=315 mm	m	14,20	367,616 14,775	5 220,143 209,805
18	GA08D	Tub de protectie din teava de otel, montat in sant, la traversari de drumuri, pentru protectia	m	16,70	1 040,600 236,250	17 378,020 3 945,375

1	2	3	4	5	6	7
		conductei, tubul avind Dn 356 x 8 mm. Tub de protectie din otel d=377*7.0 mm				
19	IC44E k=0.3	Confectionarea, montarea si cimentarea tevii de protectie la trecerea conductelor prin ziduri, teava avind diametrul de 324 x 8 mm... 356 x 9 mm (Tub de protectie D377x7 mm, L=200 mm)	buc	260,00	134,863 29,250	35 064,339 7 605,000
20	SF04B	Efectuarea probei de etanseitate si functionare a instalatiei de canalizare executata din tuburi de fonta, pentru scurgere, teava de policlorura de vinil, neplastifiata, tip usor sau din material plastic, fonta ductila teava avind diametrul de peste 100 mm	10 m	396,20	6,000 6,000	2 377,200 2 377,200
		<i>Total</i>	Lei			750 336,665
		Total Sistema C1 Inclusiv salariu				750 336,665 111 806,880
		<i>Total</i>	Lei			750 336,665
		Total Tevi si armatura Inclusiv salariu				750 336,665 111 806,880
		1.3. Demolarea si restabilirea drumului 1.3.1. Demolarea si restabilirea drumului din beton asfaltic 58.34 m.l x 1.2 = 70 m2				
21	DC04B	Taierea cu masina cu discuri diamantate a rosturilor de contractie si dilatatie in betonul de uzura la drumuri	m	116,68	29,380 21,750	3 428,068 2 537,790
22	DI109	Decaparea mecanizata a imbracamintei din beton asfaltic (Разборка существующего асфальтобетонного покрытия механизированным способом)	m3	7,00	143,140 120,000	1 001,980 840,000
23	DI118	Decaparea mecanizata a imbracamintei din piatra sparta	m3	18,20	25,806 10,725	469,675 195,195
24	TsC03G1	Sapatura mecanica cu excavatorul de 0,40-0,70 mc, cu motor cu	100 m3	0,16	1 040,000 0,000	166,400 0,000

1	2	3	4	5	6	7
		ardere interna si comanda hidraulica, in pamint cu umiditate naturala, descarcare in autovehicule teren catg. III				
25	TsI51A5	Transportarea pamintului cu autobasculanta de 10 t la distanta de: 5 km	t	25,76	10,724 0,000	276,248 0,000
26	TsC54A	Strat de fundatie din nisip	m3	10,50	249,300 67,500	2 617,650 708,750
27	TsC54B	Strat de fundatie din piatra sparta	m3	9,10	436,850 74,250	3 975,335 675,675
28	TsC54B	Strat de fundatie din piatra sparta Din decapari 50% numai salariul si mecanismele	m3	9,10	91,850 74,250	835,835 675,675
29	DI107	Amorsarea suprafetelor straturilor de baza in vederea aplicarii unui strat de beton asfaltic	t	0,04	15 570,000 0,000	622,800 0,000
30	DB19C	Imbracaminte de beton asfaltic cu agregat mare, executata la cald, in grosime de 6,0 cm, cu asternere manuala	m2	70,00	268,980 12,000	18 828,600 840,000
31	DI107	Amorsarea suprafetelor straturilor de baza in vederea aplicarii unui strat de beton asfaltic	t	0,02	15 570,000 0,000	311,400 0,000
32	DB16D	Imbracaminte de beton asfaltic cu agregate marunte, executata la cald, in grosime de 4,0 cm, cu asternere manuala	m2	70,00	180,666 9,000	12 646,620 630,000
		<i>Total</i>	Lei			45 180,611
		Total Demolarea si restabilirea drumului din beton asfaltic 58.34 m.l x 1.2 = 70 m2 Inclusiv salariu				45 180,611 7 103,085
		1.3.2. Demolarea si restabilirea drumului din piatra sparta 2308.34 m.l x 1.2 = 2770 m2				
33	DI118	Decaparea mecanizata a imbracamintei din piatra sparta	m3	415,50	20,285 10,725	8 428,438 4 456,238
34	TsC03G1	Sapatura mecanica cu excavatorul de 0,40-0,70 mc, cu motor cu ardere interna si comanda hidraulica, in pamint cu umiditate	100 m3	2,08	1 040,000 0,000	2 163,200 0,000

1	2	3	4	5	6	7
		naturala, descarcare in autovehicule teren catg. III				
35	TsI51A5	Transportarea pamintului cu autobasculanta de 10 t la distanta de: 5 km	t	332,80	10,724 0,000	3 568,936 0,000
36	TsC54A	Strat de fundatie din nisip	m3	277,00	250,100 67,500	69 277,700 18 697,500
37	TsC54B	Strat de fundatie din piatra sparta	m3	207,75	436,850 74,250	90 755,588 15 425,438
38	TsC54B	Strat de fundatie din piatra sparta Din decapari 50% numai salariul si mecanismele	m3	207,75	91,850 74,250	19 081,838 15 425,438
		<i>Total</i>	Lei			193 275,700
		Total Demolarea si restabilirea drumului din piatra sparta 2308.34 m.l x 1.2 = 2770 m2 Inclusiv salariu				193 275,700 54 004,614
		<i>Total</i>	Lei			238 456,311
		Total Demolarea si restabilirea drumului Inclusiv salariu				238 456,311 61 107,699
		1.4. Constructia caminelor de canalizare				
39	TsC03B1	Sapatura mecanica cu excavatorul de 0,40-0,70 mc, cu motor cu ardere interna si comanda hidraulica, in pamint cu umiditate naturala, descarcare in depozit teren catg. II	100 m3	9,36	820,000 0,000	7 675,200 0,000
40	TsC03F1	Sapatura mecanica cu excavatorul de 0,40-0,70 mc, cu motor cu ardere interna si comanda hidraulica, in pamint cu umiditate naturala, descarcare in autovehicule teren catg. II	100 m3	0,28	900,000 0,000	252,000 0,000
41	TsA20C	Sapatura manuala de pamint, in taluzuri, la deblee sapate cu excavator sau screper, pentru completarea sapturii la profilul taluzului, in teren tare	m3	28,00	242,250 242,250	6 783,000 6 783,000
42	TsD01A	Imprastierea cu lopata a pamintului afinat, in straturi	m3	39,00	13,500 13,500	526,500 526,500

1	2	3	4	5	6	7
		uniforme, de 10-30 cm grosime, printr-o aruncare de pina la 3 m din gramezi, inclusiv sfarimarea bulgarilor, pamintul provenind din teren usor				
43	TsD05A	Compactarea cu maiul mecanic de 150-200 kg a umpluturilor in straturi succesive de 20-30 cm grosime, exclusiv udarea fiecarui strat in parte, umpluturile executandu-se din pamint necoeziv	100 m ³	0,39	1 077,100 661,500	420,069 257,985
44	TsD02A1	Imprastierea pamintului afinat provenit din teren categoria I sau II, executata cu buldozer pe tractor cu senile de 65-80 CP, in straturi cu grosimea de 15-20 cm	100 m ³	1,95	436,000 0,000	850,200 0,000
45	TsD05A	Compactarea cu maiul mecanic de 150-200 kg a umpluturilor in straturi succesive de 20-30 cm grosime, exclusiv udarea fiecarui strat in parte, umpluturile executandu-se din pamint necoeziv	100 m ³	1,95	1 077,100 661,500	2 100,345 1 289,925
46	TsI51A3	Transportarea pamintului cu autobasculanta de 10 t la distanta de: 3 km	t	374,40	8,596 0,000	3 218,348 0,000
47	TsC51B	Lucrari la descarcarea pamintului in depozit, teren categoria II	100 m ³	2,34	188,205 27,000	440,400 63,180
48	AcE13A	Executarea caminelor de vizitare din elemente de beton armat prefabricat, pentru canalizare, circulare (inelare) cu diametrul 1,0 m, in teren fara apa subterana	m ³	84,81	2 264,038 1 040,250	192 013,104 88 223,602
49	AcE13A1	Placi prefabricate pt. camine KЦД-10	buc	129,00	800,000 0,000	103 200,000 0,000
50	AcE13A1	Inel prefabricat pt. camine KЦ-10-6	buc	63,00	500,000 0,000	31 500,000 0,000
51	AcE13A1	Inel prefabricat pt. camine KЦ-10-9	buc	97,00	800,000 0,000	77 600,000 0,000
52	AcE13A1	Placi prefabricate pt. camine KЦП1-10-2	buc	129,00	800,000 0,000	103 200,000 0,000
53	AcE13A1	Inel de reazem KЦО-1	buc	169,00	170,000	28 730,000

1	2	3	4	5	6	7
					0,000	0,000
54	AcE14A1	Inel prefabricat pt. camine KИ-7-3	buc	124,00	240,000	29 760,000
					0,000	0,000
55	AcE11A	Executarea caminelor de vane din elemente de beton armat prefabricat, pentru alimentare cu apa circulare (inclare) cu diametrul 1,5 m, in teren fara apa subterana	m3	1,82	1 625,435	2 958,291
					723,000	1 315,860
56	AcE11A1	Placi prefabricate pt. camine KИД-15	buc	1,00	1 100,000	1 100,000
					0,000	0,000
57	AcE11A1	Inel prefabricat pt. camine KИ-15-9	buc	3,00	1 100,000	3 300,000
					0,000	0,000
58	AcE11A1	Placi prefabricate pt. camine KИП1-15-2	buc	1,00	1 100,000	1 100,000
					0,000	0,000
59	AcE13A1	Capacul cu rama din fonta T	buc	130,00	1 400,000	182 000,000
					0,000	0,000
60	CA02B3	Beton simplu turnat in egalizari, pante, sape la inaltimi pina la 35 m inclusiv, prepararea manuala si turnarea cu mijloace clasice beton clasa C 10/8 (Bc 10/B 150)	m3	4,85	1 671,137	8 105,013
					626,250	3 037,313
61	Pret de piata	Scara cu vanguri din otel lat de 50x10 mm si trepte din otel-beton cu Dn=20 mm, pentru acces in camine din tuburi din beton	kg	1 359,00	25,250	34 314,750
					0,000	0,000
62	IzD03A	Vopsirea confectiilor si constructiilor metalice cu un strat de vopsea de miniu de plumb, executate din profile, cu grosimi intre 8 mm si 12 mm inclusiv, cu pensula de mina	t	1,36	350,650	476,884
					123,750	168,300
63	IzD04A	Vopsirea confectiilor si constructiilor metalice cu vopsea de ulei in 2 straturi, executate din profile, cu grosimi intre 8 mm si 12 mm inclusiv, cu pensula de mina	t	1,36	635,300	864,008
					286,500	389,640
64	Pret de piata	Confectii metalice diverse din profile laminate, tabla, tabla striata, otel beton, tevi pentru sustineri sau acoperiri, inglobate total sau partial in beton	kg	2 682,00	20,200	54 176,400
					0,000	0,000

1	2	3	4	5	6	7
65	IzD04A	Vopsirea confectiilor si constructiilor metalice cu vopsea de ulei in 2 straturi, executate din profile, cu grosimi intre 8 mm si 12 mm inclusiv, cu pensula de mina	t	2,68	635,300 286,500	1 702,604 767,820
66	IzF04A k=2	Strat hidroizolant executat la cald la terase, acoperisuri sau la fundatii si radiere, in terenuri fara ape freatice, inclusiv scafele si doliile din hidroizolatie curenta pe suprafete orizontale sau inclinate pina la 40% plane sau curbe, cu mastic de bitum aplicat cu peria sau gletuitorul de cauciuc (cosoroaba) (Hidroizolare interioara si exterioara a caminelor) K=2,00	m2	823,00	79,940 6,000	65 790,620 4 938,000
67	TsC54B	Strat de fundatie din piatra sparta	m3	69,00	436,850 74,250	30 142,650 5 123,250
68	CA02B3	Beton simplu turnat in egalizari, pante, sape la inaltimei pina la 35 m inclusiv, prepararea manuala si turnarea cu mijloace clasice beton clasa C 10/8 (Bc 10/B 150) (Pereu)	m3	48,00	1 671,133 626,250	80 214,397 30 060,000
		<i>Total</i>	Lei			1 054 514,78 3
		Total Constructia caminelor de canalizare Inclusiv salariu				1 054 514,78 3 142 944,375
		<i>Total</i>	Lei			2 922 084,75 0
		Total Reteaua de canalizare Inclusiv salariu				2 922 084,75 0 1 004 443,82 5

		Total	Lei		2 922 078
		Asigurarea sociala	24 %		241 066
		Transportarea	4 %		67 726
		Total			3 230 870
		Cheltuieli de regie	7 %		226 161
		Total			3 457 031

1	2	3	4	5	6	7
		Beneficiu de deviz	3 %			103 711
		Total				3 560 742
		TVA	20 %			712 148
		Total deviz:				4 272 890
		Inclusiv salariu				1 004 442

Intocmit

VALDCONGRUP SRL

(funcția, semnătura, numele, prenumele)

Verificat

Primaria Zubresti

(funcția, semnătura, numele, prenumele)

**Proiectarea retelelor de
canalizare din s. Zubresti, etapa
III, raionul Straseni**

(denumirea obiectivului)

Formular Nr.3

WinCmeta

**Deviz local de resurse № LOT I
Constructia retelei de canalizare, etapa III**

Valoarea de deviz 4 272 890 Lei

Intocmit in prețuri curente

№ crt.	Simbol norme și Cod resurse	Denumire lucrări și cheltuieli	U.M.	Cantitate conform datelor din proiect	Valoarea de deviz, lei	
					Pe unitate de măsură	Total
1	2	3	4	5	6	7
		Total borderou de resurse № LOT I:				

Manopera :

1.	7123010010200	Betonist	h-om	440,7822	75,00	33 058,665
2.	71240100107001	Dulgher	h-om	6 563,9232	75,00	492 294,240
3.	7129040010110	Asfaltator	h-om	19,6000	75,00	1 470,000
4.	7134030012200	Izolator hidrofug	h-om	65,8400	75,00	4 938,000
5.	7136020011620	Instalator apa, canal	h-om	31,6960	75,00	2 377,200
6.	7136040011749	Instalator incalzire si gaze	h-om	101,4000	75,00	7 605,000
7.	7136050012000	Instalator alimentari apa	h-om	2 140,8475	75,00	160 563,562
8.	7136080025000	Montator conducte	h-om	43,2530	75,00	3 243,975
9.	7141020013400	Vopsitor industrial	h-om	17,6768	75,00	1 325,760
10.	7212030022700	Sudor	h-om	9,3520	75,00	701,400
11.	9310060019900	Muncitor necalificat	h-om	3 329,5602	75,00	249 717,017
12.	9310060019920	Muncitor deservire CM	h-om	34,3525	75,00	2 576,438
13.	9310060019922	Muncitor deservire	h-om	358,0694	75,00	26 855,205
14.	9310060019930	Muncitor	h-om	73,2191	75,00	5 491,433
15.	9312040019600	Sapator	h-om	163,0124	75,00	12 225,930
		Total manopera				1 004 442

Materiale:

1.	111100010001310	Mixtura asfaltica preparata la cald cu agregate mari	t	9,8700	1 800,00	17 766,000
2.	111100010001311	Mixtura asfaltica preparata la cald cu agregate marunte	t	6,5800	1 800,00	11 844,000
3.	1411122201752	Piatra sparta	m3	329,2384	300,00	98 771,520
4.	1421102200000	Nisip bitumat	t	0,4200	300,00	126,000
5.	1421102200290	Pietris ciuruit spalat de mal 7-30 mm	m3	36,5643	300,00	10 969,290
6.	1421102200525	Nisip sortat nespalat de riu si lacuri 0,0-7,0 mm	m3	370,8026	150,00	55 620,390
7.	1421102200525*	Nisip sortat nespalat de riu si lacuri 0,0-7,0 mm - umpluturi	m3	93,8695	150,00	14 080,425
8.	1421102206036*	Piatra sparta pt. drumuri 8 -45 mm - umpluturi	m3	93,8695	270,00	25 344,765
9.	1421202206000	Nisip 0,0-7,0 mm	m3	0,3744	250,00	93,600
10.	1711317309326	Cirpe de sters	kg	5,1770	5,00	25,885
11.	2010102901170	Bile, manele D=15-18 cm	m3	1,0697	900,00	962,730
12.	2010102906951	Bara de lemn	m3	0,0074	4 000,00	29,600
13.	2010102915572	Cofraje din scindura 40 mm grosime	m2	11,3242	100,00	1 132,420

14.	2010102917685*	Dulap fag lung tivita cls C gr=50mm lung=2,50m S8689	m3	4,2076	2 000,00	8 415,200
15.	2010102918809	Rigle fag neaburite cl.B tiv. G= 50/50-100/100mm, l=1-1,70m	m3	0,0167	4 000,00	66,800
16.	2052152958990	Lemn de foc de foioase tari L=1m livrabil in dep S 2340	kg	1 859,9800	1,50	2 789,970
17.	2052152959010	Lemne de foc de rasinoase (deseuri)	t	0,9876	1 500,00	1 481,400
18.	2320116200573	Benzina auto tip CO/R 75	kg	3,3400	20,00	66,800
19.	2320156200900	Motorina aditivata pct congelare-25 S240	l	41,7500	20,00	835,000
20.	2320166200676	White spirit	kg	1,7808	30,00	53,424
21.	2320322600036	Bitum pt. hidroizolatii	kg	2 798,2000	15,00	41 973,000
22.	23203226000401	Bitum	t	0,0618	15 000,00	927,000
23.	2320322600282	Bitum pentru protectie conducte	kg	136,9400	15,00	2 054,100
24.	2411115904512	Oxigen tehnic gazos S2031	m3	29,5830	15,00	443,745
25.	2413547308164	Carbura de calciu tehnica (carbida) S102	kg	13,9830	10,00	139,830
26.	2430116103218	Vopsea de ulei orice culoare	kg	21,0080	65,00	1 365,520
27.	2430116103294	Vopsea miniu plumb v.351-3 NTR 90	kg	9,3600	65,00	608,400
28.	2430126103294	Vopsea minium de plumb v.351-3 ntr 90-80	kg	4,5968	65,00	298,792
29.	2430226101000	Grund pentru protectia conductelor metalice CITOM S 6800	kg	3,3400	55,00	183,700
30.	2513206621000	Banda de protectie din pvc de 1 mm grosime	m2	23,3800	30,00	701,400
31.	2513736601700	Garnituri inelare din cauciuc pentru PVC mufate	buc	458,5614	2,00	917,123
32.	252121670050014	Teava din PVC SN4, D160	m	3 461,7024	120,00	415 404,288
33.	252121670050015	Tub din PVC SN 4 D200mm	m	682,6462	140,00	95 570,468
34.	252121670100018	Teava din otel d=377*7.0 mm	m	17,0340	500,00	8 517,000
35.	252121670100116	Teava din polietilena PE 100, SDR26, PN6, D=250 mm	m	287,0420	277,00	79 510,634
36.	252121670100117	Teava din polietilena PE 100, SDR26, PN6, D=315 mm	m	14,5571	340,00	4 949,414
37.	2651122100024	Ciment portland P 40 saci S388	kg	66,7680	2,20	146,890
38.	2651122100402	Ciment metalurgic cu adaosuri M 30 saci S1500	kg	15 373,0080	2,20	33 820,618
39.	26511221004022	Ciment M-400	kg	68,3229	2,20	150,310
40.	2652102100713	Var pasta	m3	0,0312	2 000,00	62,400
41.	2653102100880	Filer de calcar saci S 539	kg	559,6400	25,00	13 991,000
42.	26611264330911	Inel de reazem KЦO-1(0,02 m3)	buc	169,0000	170,00	28 730,000
43.	26611264330913	Inel prefabricat pt. camine KЦ-7-3 (0,05 m3)	buc	124,0000	240,00	29 760,000
44.	26611264331010	Placi prefabricate pt. camine KЦД-10 (0,18 m3)	buc	129,0000	800,00	103 200,000
45.	26611264331011	Inel prefabricat pt. camine KЦ-10-9 (0,24 m3)	buc	97,0000	800,00	77 600,000
46.	266112643310116	Inel prefabricat pt. camine KЦ-10-6	buc	63,0000	500,00	31 500,000
47.	26611264331014*	Placi prefabricate pt. camine KЦП1-10-2(0,10 m3)	buc	129,0000	800,00	103 200,000
48.	26611264331520	Placi prefabricate pt. camine KЦД-15 (0,38 m3)	buc	1,0000	1 100,00	1 100,000
49.	26611264331521	Inel prefabricat pt. camine KЦ-15-9 (0,4 m3)	buc	3,0000	1 100,00	3 300,000
50.	266112643315232	Placi prefabricate pt. camine KЦП1-15-2	buc	1,0000	1 100,00	1 100,000
51.	2663102100933	Beton de ciment clasa C7,5/5 (BC7,5/B100)	m3	0,3676	1 300,00	477,880

52.	2663102100957	Beton de ciment clasa B15/M200	m3	35,0155	1 400,00	49 021,700
53.	2664102101126	Var	kg	0,2032	2,00	0,406
54.	2664102101196	Mortar -ciment M 50	m3	6,5946	1 000,00	6 594,600
55.	2681116002000	Disc armat cu segm. diamant crest. larg. d=400 mm	buc	0,4084	500,00	204,200
56.	2710603420375	Otel patrat lam.cald lt = 50 mm	kg	1,1200	18,00	20,160
57.	2710603420379	Otel patrat lam.cald lt = 30 mm	kg	0,7700	18,00	13,860
58.	272210331000019*	Teava instalatie d=377x7 mm (trecerea conductelor prin peretii caminelor)	m	52,0026	500,00	26 001,300
59.	2775276309886	Confectii metalice inglobate in beton	kg	2 682,0000	20,00	53 640,000
60.	2811236310108	Dulap metalic 50x200x3000 m pt.sprijinirea sapaturilor	buc	12,6229	100,00	1 262,290
61.	2873145887001*	Cuie cu cap con. Tip A 1 4,0 x 100 S2111 - sprijiniri de maluri	kg	271,6735	20,00	5 433,470
62.	2873155901000	Electrozi sud. ol e50.24.13/rg.2.1. d=4,00 mm S 7240	kg	4,3420	40,00	173,680
63.	2873155901200	Electrozi pentru sudura	kg	13,4100	40,00	536,400
64.	2874145893787	Cuie de constructii	kg	0,1478	25,00	3,695
65.	28752742000011	Capacul cu rama din fonta T	buc	130,0000	1 400,00	182 000,000
66.	4100116202806	Apa industriala in cisterne pt. lucrari drumuri-terasam.	m3	124,3150	8,00	994,520
67.	4100116202818	Apa pentru mortare si betoane	m3	15,4798	8,00	123,839
68.	4100116202820	Apa potabila	m3	0,0936	8,00	0,749
69.	4100126202818	Apa	m3	77,9700	8,00	623,760
70.	61	Scara vang.otel lat, trepte otel rot.d 20 mm pt.camin viz	kg	1 372,5900	25,00	34 314,750
Total materiale de constructii						1 693 142

Utilaje de constructii:

1.	12340002506	Compresor 5-6 m3/min	h-ut	5,4250	20,00	108,500
2.	2592270004021	Compactor pe pneuri sau mecanic 150 - 200 kg	h-ut	331,8840	40,00	13 275,360
3.	2922140006703	Macara fereastră de 0,0015 MN (0,15 tf)	h-ut	1,6460	50,00	82,300
4.	2922140007000	Macara	h-ut	13,2125	300,00	3 963,750
5.	2922140007002	Macara lansator de conducte pe tractor cu senile peste 15 tf	h-ut	6,3460	100,00	634,600
6.	2940420002422	Masina de sudura PE cu toate accesoriile	h-ut	3,9717	20,00	79,434
7.	2952220000000	Autogudronator 3500 l - 3600 l	h-ut	0,0180	400,00	7,200
8.	2952220003546	Autogreder pina la 175 cp	h-ut	10,4992	400,00	4 199,680
9.	2952240004010	Compactor static autopropulsat cu rulouri valhuri R 8-14 de 14tf	h-ut	1,9600	120,00	235,200
10.	2952260003501	Excavator pe senile cu o cupa cu motor termic, 0,40-0,70 mc	h-ut	203,8195	400,00	81 527,800
11.	2952260003544	Scarificator mecanic remorcat	h-ut	0,2512	150,00	37,680
12.	2952260003553	Buldozer pe senile pina la 65-80 CP	h-ut	78,3056	400,00	31 322,240
13.	2952260003554	Buldozer 79kw (108CP)	h-ut	1,9440	400,00	777,600
14.	2952270003000	Vibrator de suprafata	h-ut	21,1400	10,00	211,400
15.	2952270003306	Electropompa de apa 4-6 kw	h-ut	4,6120	5,00	23,060
16.	2952270004021	Mai mecanic de 150-200 kg cu motor termic 6 cp (4 kw)	h-ut	750,4697	40,00	30 018,788
17.	2952270004029	Topitor bitum de 500 l	h-ut	22,5670	25,00	564,175
18.	2952270004204	Masina de taiat rosturi in beton cu discuri abrazive	h-ut	34,3039	20,00	686,078
19.	2952270007602	Tirfor 1,5 tf	h-ut	8,8260	25,00	220,650
20.	2952500005607	Tractor pe senile 80 cp	h-ut	0,2512	250,00	62,800
21.	3110320003007	Grup termic de sudura 23-35 kw	h-ut	5,3440	20,00	106,880
22.	3410520001373	Automacara 5 tf	h-ut	163,6579	280,00	45 824,212
23.	3410540000007	Autobasculanta-10t	h-ut	37,6051	280,00	10 529,428

		Total utilaje de construcții				224 494
--	--	-------------------------------------	--	--	--	----------------

Total	Lei	2 922 078
Asigurarea sociala	24 %	241 066
Transportarea	4 %	67 726
Total		3 230 870
Cheltuieli de regie	7 %	226 161
Total		3 457 031
Beneficiu de deviz	3 %	103 711
Total		3 560 742
TVA	20 %	712 148

Total deviz: 4 272 890

Intocmit

VALDCONGRUP SRL

(funcția, semnătura, numele, prenumele)

Verificat

Primaria Zubresti

(funcția, semnătura, numele, prenumele)

Obiect Proiectarea rețelilor de canalizare din s. Investitor
Zubresti, etapa III, raionul Straseni

Catalog de prețuri unitare pentru obiectul

Nr crt.	Simbol norme și Cod resurse	Denumire lucrări, cheltuieli și resurse	U.M.	Consum de resurse pe unitate de măsură	Valoare, lei	
					Pe unitate de măsură	Total incl. salariu
1	2	3	4	5	6	7
		1. Rețeaua de canalizare				
		1.1. Lucrari de terasament				
		1.1.1. Sistema C1				
1	TsC03B1	Sapatura mecanica cu excavatorul de 0,40-0,70 mc, cu motor cu ardere interna si comanda hidraulica, in pamint cu umiditate naturala, descarcare in depozit teren catg. II	100 m3			820,000 0,000
	2952260003501	Excavator pe senile cu o cupa cu motor termic, 0,40-0,70 mc	h-ut	2,0500	400,00	820,00
2	TsC03F1	Sapatura mecanica cu excavatorul de 0,40-0,70 mc, cu motor cu ardere interna si comanda hidraulica, in pamint cu umiditate naturala, descarcare in autovehicule teren catg. II	100 m3			900,000 0,000
	2952260003501	Excavator pe senile cu o cupa cu motor termic, 0,40-0,70 mc	h-ut	2,2500	400,00	900,00
3	TsA20B	Sapatura manuala de pamint, in taluzuri, la deblee sapate cu excavator sau screper, pentru completarea sapaturii la profilul taluzului, in teren mijlociu	m3			154,500 154,500
	9310060019900	Muncitor necalificat	h-om	2,0600	75,00	154,50
4	TsF05B	Sprrijiniri de maluri, cu dulapi metalici asezati orizontal, la sapaturi executate in spatii limitate, avind latimea de pina la 1,50 m intre maluri adincimea sapaturii pina la 4 m, interspatii intre dulapi 0,21...0,60 m	m2			27,298 27,000
	71240100107001	Dulgher	h-om	0,3600	75,00	27,00
	2873145887001*	Cuie cu cap con. Tip A 1 4,0 x 100 S2111 - sprrijiniri de maluri	kg	0,0149	20,00	0,30
5	TsF05B	Sprrijiniri de maluri, cu dulapi metalici asezati orizontal, la sapaturi executate in spatii limitate, avind latimea de pina la 1,50 m intre maluri adincimea sapaturii pina la 4 m, interspatii intre dulapi 0,21...0,60 m	m2			29,598 27,000
	71240100107001	Dulgher	h-om	0,3600	75,00	27,00
	2811236310108	Dulap metalic 50x200x3000 m pt.sprrijinirea sapaturilor	buc	0,0030	100,00	0,30
	2010102917685*	Dulap fag lung tivita cls C gr=50mm lung=2,50m S8689	m3	0,0010	2 000,00	2,00
	2873145887001*	Cuie cu cap con. Tip A 1 4,0 x 100 S2111 - sprrijiniri de maluri	kg	0,0149	20,00	0,30
6	AcF03A	Umpluturi in santuri la conductele de alimentare cu apa sau canalizare, ca substrat, strat de protectie, strat de izolare sau strat filtrant la tuburile de drenaj, executate cu nisip	m3			199,500 45,750
	9312040019600	Sapator	h-om	0,6100	75,00	45,75
	1421102200525*	Nisip sortat nespalat de riu si lacuri 0,0-7,0 mm - umpluturi	m3	1,0250	150,00	153,75
7	AcF03C	Umpluturi in santuri la conductele de alimentare cu apa sau canalizare, ca substrat, strat de protectie, strat de izolare sau strat filtrant la tuburile de drenaj, executate cu piatra sparta	m3			364,500 87,750
	9312040019600	Sapator	h-om	1,1700	75,00	87,75

1	2	3	4	5	6	7
	1421102206036*	Piatra sparta pt. drumuri 8 -45 mm - umpluturi	m3	1,0250	270,00	276,75
8	TsD01B	Împrastierea cu lopata a pamintului afinat, in straturi uniforme, de 10-30 cm grosime, printr-o aruncare de pina la 3 m din gramezi, inclusiv sfarimarea bulgarilor, pamintul provenind din teren mijlociu	m3			23,250 23,250
	9310060019900	Muncitor necalificat	h-om	0,3100	75,00	23,25
9	TsD04B	Compactarea cu maiul de mina a umpluturilor executate in sapaturi orizontale sau inclinate la 1/4, inclusiv udarea fiecarui strat de pamint in parte, avind 10 cm grosime pamint coeziv	m3			57,050 56,250
	9310060019900	Muncitor necalificat	h-om	0,7500	75,00	56,25
	4100116202806	Apa industrială in cisterne pt. lucrari drumuri-terasam.	m3	0,1000	8,00	0,80
10	TsD02A1	Împrastierea pamintului afinat provenit din teren categoria I sau II, executata cu buldozer pe tractor cu senile de 65-80 CP, in straturi cu grosimea de 15-20 cm	100 m3			436,000 0,000
	2952260003553	Buldozer pe senile pina la 65-80 CP	h-ut	1,0900	400,00	436,00
11	TsD05A	Compactarea cu maiul mecanic de 150-200 kg a umpluturilor in straturi succesive de 20-30 cm grosime, exclusiv udarea fiecarui strat in parte, umpluturile executindu-se din pamint necoeziv	100 m3			1 077,100 661,500
	9310060019900	Muncitor necalificat	h-om	8,8200	75,00	661,50
	2952270004021	Mai mecanic de 150-200 kg cu motor termic 6 cp (4 kw)	h-ut	10,3900	40,00	415,60
12	TsI51A3	Transportarea pamintului cu autobasculanta de 10 t la distanta de: 3 km	t			8,596 0,000
	3410540000007	Autobasculanta-10t	h-ut	0,0307	280,00	8,60
13	TsC51B	Lucrari la descarcarea pamintului in depozit, teren categoria II	100 m3			188,202 27,000
	9310060019900	Muncitor necalificat	h-om	0,3600	75,00	27,00
	1411122201752	Piatra sparta	m3	0,0040	300,00	1,20
	2952260003554	Buldozer 79kw (108CP)	h-ut	0,4000	400,00	160,00
		1.2. Tevi si armatura				
		1.2.1. Sistema C1				
14	AcA08A	Montarea in pamint, in exteriorul cladirilor, a tevilor din PVC, etansate cu garnituri de cauciuc, avind diametrul de 125-160 mm Teava din PVC SN4, D160	m			148,160 22,500
	7136050012000	Instalator alimentari apa	h-om	0,3000	75,00	22,50
	252121670050014	Teava din PVC SN4, D160	m	1,0400	120,00	125,42
	2513736601700	Garnituri inelare din cauciuc pentru PVC mufate	buc	0,1150	2,00	0,23
	2952270003306	Electropompa de apa 4-6 kw	h-ut	0,0010	5,00	0,01
15	AcA08B	Montarea in pamint, in exteriorul cladirilor, a tevilor din PVC, etansate cu garnituri de cauciuc, avind diametrul de 200 mm Teava din PVC SN4, D200	m			176,525 29,250
	7136050012000	Instalator alimentari apa	h-om	0,3900	75,00	29,25
	252121670050015	Tub din PVC SN 4 D200mm	m	1,0450	140,00	147,03
	2513736601700	Garnituri inelare din cauciuc pentru PVC mufate	buc	0,1160	2,00	0,23
	2952270003306	Electropompa de apa 4-6 kw	h-ut	0,0020	5,00	0,01
16	AcA10C	Montarea in pamint a tevilor din polietilena de presiune, de inalta densitate, destinate alimentariilor cu apa, asamblate prin sudura cap la cap, conform normativului I-6-PE, avind diametrul de 250-315 mm Teava PE 100, SDR26, PN6, D=250 mm	m			303,034 14,775
	7136050012000	Instalator alimentari apa	h-om	0,1970	75,00	14,78
	252121670100116	Teava din polietilena PE 100, SDR26, PN6, D=250 mm	m	1,0150	277,00	283,97
	2010102901170	Bile, manele D=15-18 cm	m3	0,0036	900,00	3,27
	2952270007602	Tirfor 1,5 tf	h-ut	0,0300	25,00	0,75
	2940420002422	Masina de sudura PE cu toate accesoriile	h-ut	0,0135	20,00	0,27
17	AcA10C	Montarea in pamint a tevilor din polietilena de presiune, de inalta densitate, destinate alimentariilor cu apa, asamblate prin sudura	m			367,616 14,775

1	2	3	4	5	6	7
		cap la cap, conform normativului I-6-PE, avind diametrul de 250-315 mm Teava PE 100, SDR26, PN6, D=315 mm				
	7136050012000	Instalator alimentari apa	h-om	0,1970	75,00	14,78
	252121670100117	Teava din polietilena PE 100, SDR26, PN6, D=315 mm	m	1,0150	340,00	348,55
	2010102901170	Bile, manele D=15-18 cm	m3	0,0036	900,00	3,27
	2952270007602	Tirfor 1,5 tf	h-ut	0,0300	25,00	0,75
	2940420002422	Masina de sudura PE cu toate accesoriile	h-ut	0,0135	20,00	0,27
18	GA08D	Tub de protectie din teava de otel, montat in sant, la traversari de drumuri, pentru protectia conductei, tubul avind Dn 356 x 8 mm. Tub de protectie din otel d=377*7.0 mm	m			1 040,600 236,250
	7136080025000	Montator conducte	h-om	2,5900	75,00	194,25
	7212030022700	Sudor	h-om	0,5600	75,00	42,00
	252121670100018	Teava din otel d=377*7.0 mm	m	1,0200	500,00	510,00
	2320322600282	Bitum pentru protectie conducte	kg	8,2000	15,00	123,00
	2430226101000	Grund pentru protectia conductelor metalice CITOM S 6800	kg	0,2000	55,00	11,00
	2010102918809	Rigle fag neaburite cl.B tiv. G= 50/50-100/100mm, l=1-1,70m	m3	0,0010	4 000,00	4,00
	2873155901000	Electrozi sud. ol e50.24.13/rg.2.1. d=4,00 mm S 7240	kg	0,2600	40,00	10,40
	2411115904512	Oxigen tehnic gazos S2031	m3	0,0900	15,00	1,35
	2320116200573	Benzina auto tip CO/R 75	kg	0,2000	20,00	4,00
	2320156200900	Motorina aditivata pct congelare-25 S240	l	2,5000	20,00	50,00
	2513206621000	Banda de protectie din pvc de 1 mm grosime	m2	1,4000	30,00	42,00
	2413547308164	Carbura de calciu tehnica (carbid) S102	kg	0,0900	10,00	0,90
	1711317309326	Cirpe de sters	kg	0,3100	5,00	1,55
	3110320003007	Grup termic de sudura 23-35 kw	h-ut	0,3200	20,00	6,40
	2922140007002	Macara lansator de conducte pe tractor cu senile peste 15 tf	h-ut	0,3800	100,00	38,00
	2952270004029	Topitor bitum de 500 l	h-ut	0,0700	25,00	1,75
19	IC44E k=0.3	Confectionarea, montarea si cimentarea tevii de protectie la trecerea conductelor prin ziduri, teava avind diametrul de 324 x 8 mm... 356 x 9 mm (Tub de protectie D377x7 mm, L=200 mm)	buc			134,863 29,250
	7136040011749	Instalator incalzire si gaze	h-om	1,3000	75,00	29,25
	272210331000019 *	Teava instalatie d=377x7 mm (trecerea conductelor prin peretii caminelor)	m	0,6667	500,00	100,00
	2411115904512	Oxigen tehnic gazos S2031	m3	0,3600	15,00	1,62
	2413547308164	Carbura de calciu tehnica (carbid) S102	kg	0,1600	10,00	0,48
	2430116103294	Vopsea miniu plumb v.351-3 NTR 90	kg	0,1200	65,00	2,34
	2651122100024	Ciment portland P 40 saci S388	kg	0,8560	2,20	0,56
	1421202206000	Nisip 0,0-7,0 mm	m3	0,0048	250,00	0,36
	4100116202820	Apa potabila	m3	0,0012	8,00	0,00
	2652102100713	Var pasta	m3	0,0004	2 000,00	0,24
20	SF04B	Efectuarea probei de etanseitate si functionare a instalatiei de canalizare executata din tuburi de fonta, pentru scurgere, teava de policlorura de vinil, neplastifiata, tip usor sau din material plastic, fonta ductila teava avind diametrul de peste 100 mm	10 m			6,000 6,000
	7136020011620	Instalator apa, canal	h-om	0,0800	75,00	6,00
		1.3. Demolarea si restabilirea drumului				
		1.3.1. Demolarea si restabilirea drumului din beton asfaltic 58.34 m.l x 1.2 = 70 m2				
21	DC04B	Taierea cu masina cu discuri diamantate a rosturilor de contractie si dilatatie in betonul de uzura la drumuri	m			29,380 21,750
	7123010010200	Betonist	h-om	0,2900	75,00	21,75
	2681116002000	Disc armat cu segm. diamant crest. larg. d=400 mm	buc	0,0035	500,00	1,75
	2952270004204	Masina de taiat rosturi in beton cu discuri abrazive	h-ut	0,2940	20,00	5,88
22	DI109	Decaparea mecanizata a imbracamintei din beton asfaltic (Разборка существующего асфальтобетонного покрытия механизированным способом)	m3			143,140 120,000

1	2	3	4	5	6	7
	9310060019930	Muncitor	h-om	1,6000	75,00	120,00
	2952220003546	Autogreder pina la 175 cp	h-ut	0,0191	400,00	7,64
	12340002506	Compresor 5-6 m3/min	h-ut	0,7750	20,00	15,50
23	DI118	Decaparea mecanizata a imbracamintei din piatra sparta	m3			25,806 ----- 10,725
	9310060019930	Muncitor	h-om	0,1430	75,00	10,72
	2952220003546	Autogreder pina la 175 cp	h-ut	0,0239	400,00	9,56
	2952260003544	Scarificator mecanic remorcat	h-ut	0,0138	150,00	2,07
	2952500005607	Tractor pe senile 80 cp	h-ut	0,0138	250,00	3,45
24	TsC03G1	Sapatura mecanica cu excavatorul de 0,40-0,70 mc, cu motor cu ardere interna si comanda hidraulica, in pamint cu umiditate naturala, descarcare in autovehicule teren catg. III	100 m3			1 040,000 ----- 0,000
	2952260003501	Excavator pe senile cu o cupa cu motor termic, 0,40-0,70 mc	h-ut	2,6000	400,00	1 040,00
25	TsI51A5	Transportarea pamintului cu autobasculanta de 10 t la distanta de: 5 km	t			10,724 ----- 0,000
	3410540000007	Autobasculanta-10t	h-ut	0,0383	280,00	10,72
26	TsC54A	Strat de fundatie din nisip	m3			249,300 ----- 67,500
	9310060019900	Muncitor necalificat	h-om	0,9000	75,00	67,50
	1421102200525	Nisip sortat nespalat de riu si lacuri 0,0-7,0 mm	m3	1,1000	150,00	165,00
	2592270004021	Compactor pe pneuri sau mecanic 150 - 200 kg	h-ut	0,4200	40,00	16,80
27	TsC54B	Strat de fundatie din piatra sparta	m3			436,850 ----- 74,250
	9310060019900	Muncitor necalificat	h-om	0,9900	75,00	74,25
	1411122201752	Piatra sparta	m3	1,1500	300,00	345,00
	4100126202818	Apa	m3	0,1000	8,00	0,80
	2592270004021	Compactor pe pneuri sau mecanic 150 - 200 kg	h-ut	0,4200	40,00	16,80
28	TsC54B	Strat de fundatie din piatra sparta Din decapari 50% numai salariul si mecanismele	m3			91,850 ----- 74,250
	9310060019900	Muncitor necalificat	h-om	0,9900	75,00	74,25
	4100126202818	Apa	m3	0,1000	8,00	0,80
	2592270004021	Compactor pe pneuri sau mecanic 150 - 200 kg	h-ut	0,4200	40,00	16,80
29	DI107	Amorsarea suprafetelor straturilor de baza in vederea aplicarii unui strat de beton asfaltic	t			15 570,000 ----- 0,000
	23203226000401	Bitum	t	1,0300	15 000,00	15 450,00
	2952220000000	Autogudronator 3500 l - 3600 l	h-ut	0,3000	400,00	120,00
30	DB19C	Imbracaminte de beton asfaltic cu agregat mare, executata la cald, in grosime de 6,0 cm, cu asternere manuala	m2			268,980 ----- 12,000
	7129040010110	Asfaltator	h-om	0,1600	75,00	12,00
	111100010001310	Mixtura asfaltica preparata la cald cu agregate mari	t	0,1410	1 800,00	253,80
	1421102200000	Nisip bitumat	t	0,0030	300,00	0,90
	2710603420375	Otel patrat lam.cald lt = 50 mm	kg	0,0160	18,00	0,29
	2952240004010	Compactor static autopropulsat cu rulouri valturi R 8-14 de 14tf	h-ut	0,0166	120,00	1,99
31	DI107	Amorsarea suprafetelor straturilor de baza in vederea aplicarii unui strat de beton asfaltic	t			15 570,000 ----- 0,000
	23203226000401	Bitum	t	1,0300	15 000,00	15 450,00
	2952220000000	Autogudronator 3500 l - 3600 l	h-ut	0,3000	400,00	120,00
32	DB16D	Imbracaminte de beton asfaltic cu agregate marunte, executata la cald, in grosime de 4,0 cm, cu asternere manuala	m2			180,666 ----- 9,000
	7129040010110	Asfaltator	h-om	0,1200	75,00	9,00
	111100010001311	Mixtura asfaltica preparata la cald cu agregate marunte	t	0,0940	1 800,00	169,20
	1421102200000	Nisip bitumat	t	0,0030	300,00	0,90
	2710603420379	Otel patrat lam.cald lt = 30 mm	kg	0,0110	18,00	0,20
	2952240004010	Compactor static autopropulsat cu rulouri valturi R 8-14 de 14tf	h-ut	0,0114	120,00	1,37
		1.3.2. Demolarea si restabilirea drumului din piatra sparta 2308.34 m.l x 1.2 = 2770 m2				

1	2	3	4	5	6	7
33	DI118	Decaparea mecanizata a imbracamintei din piatra sparta	m3			20,285 ----- 10,725
	9310060019930	Muncitor	h-om	0,1430	75,00	10,73
	2952220003546	Autogreder pina la 175 cp	h-ut	0,0239	400,00	9,56
34	TsC03G1	Sapatura mecanica cu excavatorul de 0,40-0,70 mc, cu motor cu ardere interna si comanda hidraulica, in pamint cu umiditate naturala, descarcare in autovehicule teren catg. III	100 m3			1 040,000 ----- 0,000
	2952260003501	Excavator pe senile cu o cupa cu motor termic, 0,40-0,70 mc	h-ut	2,6000	400,00	1 040,00
35	TsI51A5	Transportarea pamintului cu autobasculanta de 10 t la distanta de: 5 km	t			10,724 ----- 0,000
	3410540000007	Autobasculanta-10t	h-ut	0,0383	280,00	10,72
36	TsC54A	Strat de fundatie din nisip	m3			250,100 ----- 67,500
	9310060019900	Muncitor necalificat	h-om	0,9000	75,00	67,50
	1421102200525	Nisip sortat nespalat de riu si lacuri 0,0-7,0 mm	m3	1,1000	150,00	165,00
	4100126202818	Apa	m3	0,1000	8,00	0,80
	2592270004021	Compactor pe pneuri sau mecanic 150 - 200 kg	h-ut	0,4200	40,00	16,80
37	TsC54B	Strat de fundatie din piatra sparta	m3			436,850 ----- 74,250
	9310060019900	Muncitor necalificat	h-om	0,9900	75,00	74,25
	1411122201752	Piatra sparta	m3	1,1500	300,00	345,00
	4100126202818	Apa	m3	0,1000	8,00	0,80
	2592270004021	Compactor pe pneuri sau mecanic 150 - 200 kg	h-ut	0,4200	40,00	16,80
38	TsC54B	Strat de fundatie din piatra sparta Din decapari 50% numai salariul si mecanismele	m3			91,850 ----- 74,250
	9310060019900	Muncitor necalificat	h-om	0,9900	75,00	74,25
	4100126202818	Apa	m3	0,1000	8,00	0,80
	2592270004021	Compactor pe pneuri sau mecanic 150 - 200 kg	h-ut	0,4200	40,00	16,80
		1.4. Constructia caminelor de canalizare				
39	TsC03B1	Sapatura mecanica cu excavatorul de 0,40-0,70 mc, cu motor cu ardere interna si comanda hidraulica, in pamint cu umiditate naturala, descarcare in depozit teren catg. II	100 m3			820,000 ----- 0,000
	2952260003501	Excavator pe senile cu o cupa cu motor termic, 0,40-0,70 mc	h-ut	2,0500	400,00	820,00
40	TsC03F1	Sapatura mecanica cu excavatorul de 0,40-0,70 mc, cu motor cu ardere interna si comanda hidraulica, in pamint cu umiditate naturala, descarcare in autovehicule teren catg. II	100 m3			900,000 ----- 0,000
	2952260003501	Excavator pe senile cu o cupa cu motor termic, 0,40-0,70 mc	h-ut	2,2500	400,00	900,00
41	TsA20C	Sapatura manuala de pamint, in taluzuri, la deblee sapate cu excavator sau screper, pentru completarea sapaturii la profilul taluzului, in teren tare	m3			242,250 ----- 242,250
	9310060019900	Muncitor necalificat	h-om	3,2300	75,00	242,25
42	TsD01A	Imprastierea cu lopata a pamintului afinat, in straturi uniforme, de 10-30 cm grosime, printr-o aruncare de pina la 3 m din gramezi, inclusiv sfarimarea bulgarilor, pamintul provenind din teren usor	m3			13,500 ----- 13,500
	9310060019900	Muncitor necalificat	h-om	0,1800	75,00	13,50
43	TsD05A	Compactarea cu maiul mecanic de 150-200 kg a umpluturilor in straturi succesive de 20-30 cm grosime, exclusiv udarea fiecarui strat in parte, umpluturile executindu-se din pamint necoeziv	100 m3			1 077,100 ----- 661,500
	9310060019900	Muncitor necalificat	h-om	8,8200	75,00	661,50
	2952270004021	Mai mecanic de 150-200 kg cu motor termic 6 cp (4 kw)	h-ut	10,3900	40,00	415,60
44	TsD02A1	Imprastierea pamintului afinat provenit din	100 m3			436,000

1	2	3	4	5	6	7
		teren categoria I sau II, executata cu buldozer pe tractor cu senile de 65-80 CP, in straturi cu grosimea de 15-20 cm				0,000
	2952260003553	Buldozer pe senile pina la 65-80 CP	h-ut	1,0900	400,00	436,00
45	TsD05A	Compactarea cu maiul mecanic de 150-200 kg a umpluturilor in straturi succesive de 20-30 cm grosime, exclusiv udarea fiecarui strat in parte, umpluturile executandu-se din pamint necoeziv	100 m3			1 077,100 661,500
	9310060019900	Muncitor necalificat	h-om	8,8200	75,00	661,50
	2952270004021	Mai mecanic de 150-200 kg cu motor termic 6 cp (4 kw)	h-ut	10,3900	40,00	415,60
46	TsI51A3	Transportarea pamintului cu autobasculanta de 10 t la distanta de: 3 km	t			8,596 0,000
	3410540000007	Autobasculanta-10t	h-ut	0,0307	280,00	8,60
47	TsC51B	Lucrari la descarcarea pamintului in depozit, teren categoria II	100 m3			188,205 27,000
	9310060019900	Muncitor necalificat	h-om	0,3600	75,00	27,00
	1411122201752	Piatra sparta	m3	0,0040	300,00	1,21
	2952260003554	Buldozer 79kw (108CP)	h-ut	0,4000	400,00	160,00
48	AcE13A	Executarea caminelor de vizitare din elemente de beton armat prefabricat, pentru canalizare, circulare (inelare) cu diametrul 1,0 m, in teren fara apa subterana	m3			2 264,038 1 040,250
	7136050012000	Instalator alimentari apa	h-om	9,7100	75,00	728,25
	9310060019922	Muncitor deservire	h-om	4,1600	75,00	312,00
	2663102100957	Beton de ciment clasa B15/M200	m3	0,4100	1 400,00	578,02
	2010102915572	Cofraje din scindura 40 mm grosime	m2	0,1300	100,00	13,09
	2664102101196	Mortar -ciment M 50	m3	0,0770	1 000,00	77,54
	1421102200525	Nisip sortat nespalat de riu si lacuri 0,0-7,0 mm	m3	0,1600	150,00	24,17
	26511221004022	Ciment M-400	kg	0,8000	2,20	1,77
	3410520001373	Automacara 5 tf	h-ut	1,8900	280,00	529,20
49	AcE13A1	Placi prefabricate pt. camine КЦД-10	buc			800,000 0,000
	26611264331010	Placi prefabricate pt. camine КЦД-10 (0,18 m3)	buc	1,0000	800,00	800,00
50	AcE13A1	Inel prefabricat pt. camine КЦ-10-6	buc			500,000 0,000
	266112643310116	Inel prefabricat pt. camine КЦ-10-6	buc	1,0000	500,00	500,00
51	AcE13A1	Inel prefabricat pt. camine КЦ-10-9	buc			800,000 0,000
	26611264331011	Inel prefabricat pt. camine КЦ-10-9 (0,24 m3)	buc	1,0000	800,00	800,00
52	AcE13A1	Placi prefabricate pt. camine КЦП1-10-2	buc			800,000 0,000
	26611264331014*	Placi prefabricate pt. camine КЦП1-10-2(0,10 m3)	buc	1,0000	800,00	800,00
53	AcE13A1	Inel de reazem КЦО-1	buc			170,000 0,000
	26611264330911	Inel de reazem КЦО-1(0,02 m3)	buc	1,0000	170,00	170,00
54	AcE14A1	Inel prefabricat pt. camine КЦ-7-3	buc			240,000 0,000
	26611264330913	Inel prefabricat pt. camine КЦ-7-3 (0,05 m3)	buc	1,0000	240,00	240,00
55	AcE11A	Executarea caminelor de vane din elemente de beton armat prefabricat, pentru alimentare cu apa circulare (inelare) cu diametrul 1,5 m, in teren fara apa subterana	m3			1 625,435 723,000
	7136050012000	Instalator alimentari apa	h-om	6,7500	75,00	506,25
	9310060019922	Muncitor deservire	h-om	2,8900	75,00	216,75
	2663102100933	Beton de ciment clasa C7,5/5 (BC7,5/B100)	m3	0,1990	1 300,00	262,57
	2010102915572	Cofraje din scindura 40 mm grosime	m2	0,1200	100,00	12,18
	2664102101196	Mortar -ciment M 50	m3	0,0100	1 000,00	10,16
	1411122201752	Piatra sparta	m3	0,2660	300,00	81,00
	2664102101126	Var	kg	0,1100	2,00	0,22
	2874145893787	Cuie de constructii	kg	0,0800	25,00	2,03
	2010102906951	Bara de lemn	m3	0,0040	4 000,00	16,26
	3410520001373	Automacara 5 tf	h-ut	1,8500	280,00	518,00

1	2	3	4	5	6	7
56	AcE11A1	Placi prefabricate pt. camine КЦД-15	buc			1 100,000 0,000
	26611264331520	Placi prefabricate pt. camine КЦД-15 (0,38 m3)	buc	1,0000	1 100,00	1 100,00
57	AcE11A1	Inel prefabricat pt. camine КЦ-15-9	buc			1 100,000 0,000
	26611264331521	Inel prefabricat pt. camine КЦ-15-9 (0,4 m3)	buc	1,0000	1 100,00	1 100,00
58	AcE11A1	Placi prefabricate pt. camine КЦП1-15-2	buc			1 100,000 0,000
	266112643315232	Placi prefabricate pt. camine КЦП1-15-2	buc	1,0000	1 100,00	1 100,00
59	AcE13A1	Capacul cu rama din fonta T	buc			1 400,000 0,000
	28752742000011	Capacul cu rama din fonta T	buc	1,0000	1 400,00	1 400,00
60	CA02B3	Beton simplu turnat in egalizari, pante, sape la inaltimei pina la 35 m inclusiv, prepararea manuala si turnarea cu mijloace clasice beton clasa C 10/8 (Bc 10/B 150)	m3			1 671,137 626,250
	7123010010200	Betonist	h-om	7,7000	75,00	577,50
	9310060019920	Muncitor deservire CM	h-om	0,6500	75,00	48,75
	2651122100402	Ciment metalurgic cu adaosuri M 30 saci S1500	kg	288,0000	2,20	639,94
	1421102200525	Nisip sortat nespalat de riu si lacuri 0,0-7,0 mm	m3	0,7660	150,00	116,05
	1421102200290	Pietris ciuruit spalat de mal 7-30 mm	m3	0,6850	300,00	207,56
	4100116202818	Apa pentru mortare si betoane	m3	0,2900	8,00	2,34
	2922140007000	Macara	h-ut	0,2500	300,00	75,00
	2952270003000	Vibrator de suprafata	h-ut	0,4000	10,00	4,00
61	Pret de piata	Scara cu vanguri din otel lat de 50x10 mm si trepte din otel-beton cu Dn=20 mm, pentru acces in camine din tuburi din beton	kg			25,250 0,000
	61	Scara vang.otel lat, trepte otel rot.d 20 mm pt.camin viz	kg	1,0100	25,00	25,25
62	IzD03A	Vopsirea confectiilor si constructiilor metalice cu un strat de vopsea de miniu de plumb, executate din profile, cu grosimi intre 8 mm si 12 mm inclusiv, cu pensula de mina	t			350,650 123,750
	7141020013400	Vopsitor industrial	h-om	1,6500	75,00	123,75
	2430126103294	Vopsea minium de plumb v.351-3 ntr 90-80	kg	3,3800	65,00	219,70
	2320166200676	White spirit	kg	0,2400	30,00	7,20
63	IzD04A	Vopsirea confectiilor si constructiilor metalice cu vopsea de ulei in 2 straturi, executate din profile, cu grosimi intre 8 mm si 12 mm inclusiv, cu pensula de mina	t			635,300 286,500
	7141020013400	Vopsitor industrial	h-om	3,8200	75,00	286,50
	2430116103218	Vopsea de ulei orice culoare	kg	5,2000	65,00	338,00
	2320166200676	White spirit	kg	0,3600	30,00	10,80
64	Pret de piata	Confectii metalice diverse din profile laminate, tabla, tabla striata, otel beton, tevi pentru sustineri sau acoperiri, inglobate total sau partial in beton	kg			20,200 0,000
	2775276309886	Confectii metalice inglobate in beton	kg	1,0000	20,00	20,00
	2873155901200	Electrozi pentru sudura	kg	0,0050	40,00	0,20
65	IzD04A	Vopsirea confectiilor si constructiilor metalice cu vopsea de ulei in 2 straturi, executate din profile, cu grosimi intre 8 mm si 12 mm inclusiv, cu pensula de mina	t			635,300 286,500
	7141020013400	Vopsitor industrial	h-om	3,8200	75,00	286,50
	2430116103218	Vopsea de ulei orice culoare	kg	5,2000	65,00	338,00
	2320166200676	White spirit	kg	0,3600	30,00	10,80
66	IzF04A k=2	Strat hidroizolant executat la cald la terase, acoperisuri sau la fundatii si radiere, in terenuri fara ape freatic, inclusiv scafele si doliile din hidroizolatie curenta pe suprafete orizontale sau inclinate pina la 40% plane sau curbe, cu mastic de bitum aplicat cu peria sau gletuitorul de cauciuc (cosoroaba) (Hidroizolare interioara si exterioara a caminelor) K=2,00	m2			79,940 6,000
	7134030012200	Izolator hidrofug	h-om	0,0400	75,00	6,00
	2320322600036	Bitum pt. hidroizolatii	kg	1,7000	15,00	51,00
	2653102100880	Filer de calcar saci S 539	kg	0,3400	25,00	17,00

1	2	3	4	5	6	7
	2052152959010	Lemne de foc de rasinoase (deseuri)	t	0,0006	1 500,00	1,80
	2052152958990	Lemn de foc de foioase tari L=1m livrabil in dep S 2340	kg	1,1300	1,50	3,39
	2922140006703	Macara fereastra de 0,0015 MN (0,15 tf)	h-ut	0,0010	50,00	0,10
	2952270004029	Topitor bitum de 500 l	h-ut	0,0130	25,00	0,65
67	TsC54B	Strat de fundatie din piatra sparta	m3			436,850 ----- 74,250
	9310060019900	Muncitor necalificat	h-om	0,9900	75,00	74,25
	1411122201752	Piatra sparta	m3	1,1500	300,00	345,00
	4100126202818	Apa	m3	0,1000	8,00	0,80
	2592270004021	Compactor pe pneuri sau mecanic 150 - 200 kg	h-ut	0,4200	40,00	16,80
68	CA02B3	Beton simplu turnat in egalizari, pante, sape la inaltime pina la 35 m inclusiv, prepararea manuala si turnarea cu mijloace clasice beton clasa C 10/8 (Bc 10/B 150) (Pereu)	m3			1 671,133 ----- 626,250
	7123010010200	Betonist	h-om	7,7000	75,00	577,50
	9310060019920	Muncitor deservire CM	h-om	0,6500	75,00	48,75
	2651122100402	Ciment metalurgic cu adaosuri M 30 saci S1500	kg	288,0000	2,20	639,94
	1421102200525	Nisip sortat nespalat de riu si lacuri 0,0-7,0 mm	m3	0,7660	150,00	116,05
	1421102200290	Pietris ciuruit spalat de mal 7-30 mm	m3	0,6850	300,00	207,56
	4100116202818	Apa pentru mortare si betoane	m3	0,2900	8,00	2,34
	2922140007000	Macara	h-ut	0,2500	300,00	75,00
	2952270003000	Vibrator de suprafata	h-ut	0,4000	10,00	4,00

APROBAT:

Intocmit
VALDCONGRUP SRL

(funcția, semnătura, numele, prenumele)

Investitor
Primaria Zubresti

(funcția, semnătura, numele, prenumele)

L.S.

L.S.

REPUBLICA



MOLDOVA

CERTIFICAT DE ÎNREGISTRARE

Societatea cu Răspundere Limitată "VALDCONGRUP"
ESTE ÎNREGISTRATĂ LA CAMERA ÎNREGISTRĂRII DE STAT

Numărul de identificare de stat - codul fiscal
1009600000374

Data înregistrării

03.02.2009

Data eliberării

03.02.2009

Dragomir Ala, registrator

Funcția, numele, prenumele persoanei
care a eliberat certificatul

semnătura

MD 0086878



I.P. "AGENȚIA SERVICII PUBLICE"

Departamentul înregistrare și licențiere a unităților de
drept



**Extras
din Registrul de stat al persoanelor juridice
nr. 148221 din 14.08.2024**

Denumirea completă: **Societatea cu Răspundere Limitată "VALDCONGRUP".**

Denumirea prescurtată: **"VALDCONGRUP" S.R.L.**

Forma juridică de organizare: **Societate cu răspundere limitată.**

Numărul de identificare de stat și codul fiscal: **1009600000374**

Data înregistrării de stat: **03.02.2009**

Sediu: **MD-2023, strada Uzinelor 171/2, mun. Chișinău, Republica Moldova.**

Genurile de activitate:

- 1. Construcțiile de clădiri și (sau) construcții ingineresti, instalații și rețele tehnico-edilitare, reconstrucțiile, consolidările, restaurările;**
- 2. Comerțul cu ridicata al materialelor lemnoase, al materialelor de construcție și echipamentului sanitar;**
- 3. Comerțul cu amănuntul al articolelor de fierărie, al vopselelor și sticlei;**
- 4. Comerțul cu amănuntul al îmbrăcăminții;**
- 5. Comerțul cu amănuntul al mărfurilor pentru sport și turism;**
- 6. Importul și păstrarea alcoolului etilic; importul, păstrarea și comercializarea angro a producției alcoolice și (sau) a berii importate;**
- 7. Fabricarea alcoolului etilic, a berii și a producției alcoolice, cu excepția vinului, produselor obținute pe bază de must și a produselor vitivinicole aromatizate, și (sau) păstrarea, comercializarea angro a alcoolului etilic, a berii și a producției alcoolice, cu excepția vinului, produselor obținute pe bază de must și a produselor vitivinicole aromatizate, produse de producătorii autohtoni;**
- 8. Comerțul cu ridicata al produselor alimentare, băuturilor și produselor din tutun;**

Capitalul social: **1376210.5 Lei**

Administrator(i): **ȚURCAN DENIS IDNP 2001002096198.**

Asociați:

- 1. ȚURCAN LUCIA (IDNP 0960606546370), partea socială 688105 Lei, ce constituie 50%**
- 2. ȚURCAN DENIS (IDNP 2001002096198), partea socială 688105 Lei, ce constituie 50%**

Beneficiari efectivi: **ȚURCAN LUCIA (IDNP 0960606546370) , ȚURCAN DENIS (IDNP 2001002096198).**

Prezentul extras este eliberat în temeiul art. 34 al Legii nr.220/2007 privind înregistrarea de stat a persoanelor juridice și a întreprinzătorilor individuali și confirmă datele din Registrul de stat la data de 14.08.2024

Specialist coordonator

Aurelia Racu

tel. 022-207839



CERTIFICAT DE INREGISTRARE

Acest certificat confirma faptul că sistemul de management al
SC VALDCONGRUP SRL

MD-2023, str. Uzinelor 171/2, mun Chișinău, Republica Moldova

a fost auditat și aprobat de către
Quay Audit UK Ltd pentru următorul standard de management:

ISO 9001:2015

Sistemul de management aprobat se aplică pentru următoarele domenii de activitate:

Lucrări de construcții a clădirilor rezidențiale și nerezidențiale, de pregătire a terenului. Lucrări de instalații electrice, sanitare, termice, aer condiționat. Lucrări de ipsoserie, tâmplărie, dulgherie, pardoseli, vopsitorie, zugrăveli, finisaje, șarpante și terase la construcții. Lucrări speciale de construcții.

Acest certificat se aplica pentru acele domenii de activitate descrise
în Codurile NACE(CAEN) enumerate mai jos, recunoscute internațional:

4120, 4312, 4321, 4322, 4331/2/3/4, 4391, 4399

Aprobat initial la **5 Martie 2018**
Certificare curentă **1 Martie 2024**
Certificatul expira la **5 Martie 2027**
Numarul certificatului **4156344**



În numele **Quay Audit UK Limited**



www.ascb.com



www.global-accreditation.org



www.irqao.com

Acesta este un certificat acreditat și autorizat pentru emitere de către Accreditation Service for Certifying Bodies LLC, evaluat de către Quay Audit UK Limited față de cerințele definite și în cunoștință de cauză, cea mai recentă versiune a standardului ISO/IEC 17021 "Evaluarea conformității. Cerințe pentru organisme care efectuează audit și certificate ale sistemelor de management". Acest certificat este valabil numai atunci când se reînnoiește în Registrul Internațional Register of Quality Assessed Organizations www.ukqae.com

Grove House · 8 St. Julian's Friars · Shrewsbury · Shropshire · SY1 1XL | (44)1743 351677 | post@quayaudit.co.uk | www.quayaudit.co.uk

CERTIFICAT DE INREGISTRARE

Acest certificat confirma faptul că sistemul de management al

SC VALDCONGRUP SRL

MD-2023, str. Uzinelor 171/2, mun Chişinău, Republica Moldova

a fost auditat și aprobat de către

Quay Audit UK Ltd pentru următorul standard de management :

ISO 14001:2015

Sistemul de management aprobat se aplică pentru următoarele domenii de activitate:

Lucrări de construcții a clădirilor rezidențiale și nerezidențiale, de pregătire a terenului. Lucrări de instalații electrice, sanitare, termice, aer condiționat. Lucrări de ipsoserie, tîmplărie, dulgherie, pardoseli, vopsitorie, zugrăveli, finisaje, șarpante și terase la construcții. Lucrări speciale de construcții.

Acest certificat se aplica pentru acele domenii de activitate descrise în Codurile NACE (CAEN) enumerate mai jos, recunoscute internațional:

4120, 4312, 4321, 4322, 4331/2/3/4, 4391, 4399

Aprobat initial la **5 Martie 2018**
Certificare curentă **1 Martie 2024**
Certificatul expira la **5 Martie 2027**
Numarul certificatului **4156345**



În numele **Quay Audit UK Limited**



www.ascb.com



www.global-accreditation.org



www.irqao.com

Acesta este un certificat acreditat și autorizat pentru emitere de către Accreditation Service for Certifying Bodies LLC, evaluat de către Quay Audit UK Limited față de criteriile definite și în punostință de utilizare cea mai recentă vers. unei a standardului ISO/IEC 17021 "Evaluarea conformității. Cerințe pentru organisme care efectuează audit și certificare ale sistemelor de management". Acest certificat este valabil numai atunci când se regăsește în registrul International Register of Quality Assessed Organisations: www.irqao.com

Grove House, 8 St. Julian's Friars, Shrewsbury, Shropshire, SY1 1XL | (44)1743 351677 | post@quayaudit.co.uk | www.quayaudit.co.uk

QuayAudit

CERTIFICAT DE INREGISTRARE

Acest certificat confirma faptul că sistemul de management al

SC VALDCONGRUP SRL

MD-2023, str. Uzinelor 171/2, mun. Chisinau,
Republica Moldova

a fost auditat și aprobat de către
Quay Audit UK Ltd pentru următorul standard de management :

ISO 27001:2013

Sistemul de management aprobat se aplică pentru următoarele domenii de activitate:

Lucrări de construcții a clădirilor rezidențiale și nerezidențiale, de pregătire a terenului. Lucrări de instalații electrice, sanitare, termice, aer conditionat. Lucrări de ipsoserie, tâmplărie, dulgherie, pardoseli, vopsitorie, zugrăveli, finisaje, șarpante și terase la construcții. Lucrări speciale de construcții.

Acest certificat se aplica pentru acele domenii de activitate descrise
în Codurile NACE(CAEN) enumerate mai jos, recunoscute internațional:

4120, 4312, 4321/2, 4331/2/3/4, 4391, 4399

Aprobat initial la **22 August 2022**
Certificare curentă **22 August 2022**
Certificatul expira la **22 August 2025**
Numarul certificatului **4158778**



În numele **Quay Audit UK Limited**



www.ascb.com



www.global-accreditation.org



www.irqao.com

Acesta este un certificat acreditat și autorizat pentru emitere de către Accreditation Service for Certifying Bodies LLC, evaluat de către Quay Audit UK Limited față de criteriile definite și, în cunoștință de cauză, cea mai recentă versiune a standardului ISO/IEC 17021 "Evaluarea conformității. Cerințe pentru organisme care efectuează audit și certificare ale sistemelor de management". Acest certificat este valabil numai atunci când se regăsește în registrul International Register of Quality Assessed Organisations: www.irqao.com

Grove House 8 St. Julian's Friars Shrewsbury Shropshire SY1 1XL | (44)1743 351677 | post@quayaudit.co.uk | www.quayaudit.co.uk

CERTIFICAT DE INREGISTRARE

Acest certificat confirma faptul că sistemul de management al

SC VALDCONGRUP SRL

MD-2023, str. Uzinelor 171/2, mun Chișinău,
Republica Moldova

a fost auditat și aprobat de către
Quay Audit UK Ltd pentru următorul standard de management :

ISO 45001:2018

Sistemul de management aprobat se aplică pentru următoarele domenii de activitate:

**Lucrări de construcții a clădirilor rezidențiale și nerezidențiale, de pregătire a terenului.
Lucrări de instalații electrice, sanitare, termice, aer condiționat.
Lucrări de ipsoserie, tâmplărie, dulgherie, pardoseli, vopsitorie, zugrăveli, finisaje, șarpante și terase la construcții.
Lucrări speciale de construcții.**

Acest certificat se aplica pentru acele domenii de activitate descrise
în Codurile NACE(CAEN) enumerate mai jos, recunoscute internațional:

4120, 4312, 4321/2, 4331/2/3/4, 4391, 4399

Aprobat initial la **27 Aprilie 2020**

Certificare curentă **17 Mai 2023**

Certificatul expira la **27 Aprilie 2026**

Numarul certificatului **4156919**



În numele **Quay Audit UK Limited**



www.ascb.com



www.global-accreditation.org



www.irqao.com

Acesta este un certificat acreditat și autorizat pentru emitere de către Accreditation Service for Certifying Bodies LLC, evaluat de către Quay Audit UK Limited față de criteriile definite și, în cunoștința de cauză, cea mai rezentă versiune a standardului ISO/IEC 17021 "Evaluarea conformității. Cerințe pentru organisme care efectuează audit și certificare ale sistemelor de management". Acest certificat este valabil numai atunci când se reține în Registrul Internațional Register of Quality Assessed Organizations www.irqao.com

Grove House | 8 St. Julian's Friars | Shrewsbury | Shropshire | SY1 1XL | (44)1743 351677 | post@quayaudit.co.uk | www.quayaudit.co.uk



Nr. 858/50
din «10» ianuarie 2019

Banca Comercială „ENERGBANK” S.A. Societate pe Acțiuni
Republica Moldova, MD-2001, mun. Chișinău, str. Tighina 23/3
tel.: +(373 22) 544-377, 858-000; fax: +(373 22) 858-080
www.energbank.com; e-mail: office@energbank.com
IDNO 1003600008150, cod TVA 0202040
codul băncii: ENEGMD22
cod IBAN: MD10NB000000000035215845 la CD BNM
Capital social - 100 000 000 lei MD

SRL “Valdcongrup”
Mun. Chișinău,
str. Uzinelor 171/2

Prin prezenta, B.C.”Energbank” S.A., Sucursala Botanica (codul băncii ENEGMD22858), confirmă că, SRL “Valdcongrup”, cod fiscal 1009600000374 deține codul IBAN MD47EN000000222404607858 în Lei MD, Lira Sterlina, Dolari SUA și EURO.

Directorul Sucursalei



Contabil-șef

Abramihin A.

Dubolari I.

Ex. Turculeț D.
Tel. 022 76 59 55



GUVERNUL
REPUBLICII
MOLDOVA



SERVICIUL FISCAL DE STAT



CERTIFICAT

privind lipsa sau existența restanțelor față de bugetul public național

Nr.
№ 0832374

Din
От 05.03.2025 08:32



DATE DESPRE CONTRIBUABIL / ИНФОРМАЦИЯ О НАЛОГОПЛАТЕЛЬЩИКЕ

Codul fiscal / Numărul de identificare

Фискальный код / Идентификационный номер

100960000374

Denumirea

Наименование

Societatea cu Răspundere Limitată VALDCONGRUP



**ATESTAREA LIPSEI SAU EXISTENȚEI RESTANȚELOR CONFORM DATELOR SISTEMULUI
INFORMAȚIONAL AUTOMATIZAT / ПОДТВЕРЖДЕНИЕ ОТСУТСТВИЯ ИЛИ НАЛИЧИЯ
ЗАДОЛЖНОСТЕЙ СОГЛАСНО ДАННЫМ ИНФОРМАЦИОННОЙ АВТОМАТИЗИРОВАННОЙ
СИСТЕМЫ**

La data emiterii prezentului certificat restanța față de bugetul public național constituie

На дату выдачи данной справки задолженность перед национальным публичным бюджетом составляет

0 MDL



VALABIL PÂNĂ LA / ДЕЙСТВИТЕЛЕН ДО

20.03.2025 08:32



Prezentul document este eliberat în temeiul Art. 29, alin. (3) din Legea cu privire la registre nr. 71/2007 și în baza datelor furnizate de Serviciul Fiscal de Stat în Portalul Guvernamental al Cetățeanului și al Unităților de Drept / Справка выдана в соответствии со ст. 29 п. (3) Закона о реестрах № 71/2007 на основании данных, предоставленных Государственной налоговой службой на Портале Правительства Гражданина и Юридических Лиц.

Generat și semnat de Portalul Guvernamental al Cetățeanului și al Unităților de Drept la **05.03.2025 08:32**

Prezentul certificat este semnat electronic în conformitate cu Legea nr.124 din 19.05.2022

Сертификат подписан электронной подписью в соответствии с Законом № 124 от 19.05.2022



Certificatul este descărcat din Portalul Guvernamental al Cetățeanului și al Unităților de Drept (mcabinet.gov.md) și este semnat electronic de către posesorul acestui portal și are aceeași valoare juridică ca și documentele eliberate pe suport de hârtie de către organele cu atribuții de administrare fiscală. Verificarea autenticității semnăturii electronice poate fi realizată cu ajutorul Serviciului Guvernamental de Semnătură Electronică (msign.gov.md)

Сертификат скачен с Правительственного Портала Гражданина и Юридических Лиц (mcabinet.gov.md) и подписан электронной подписью владельца портала и имеет такую же юридическую силу, как и документы выдаваемые на бумаге органами налоговой администрации. Проверку подлинности электронной подписи можно осуществить с помощью Государственной Службой Электронной Подписью (msign.gov.md)



Nr. 4053/24 din 05.08 2024

A V I Z

pentru participare la licitațiile publice de lucrări din domeniul construcțiilor și instalațiilor

Eliberat întreprinderii **SRL "VALDCONGRUP" IDNO 1009600000374** conform cererii nr. 8487/24 din 01.08.2024. În urma verificării actelor prezentate și informației rezultate din actele de control în ultimii 3 (trei) ani, potrivit Ordinului nr. 48-A din 01.07.2021, Inspectoratul Național pentru Supraveghere Tehnică constată următoarele:

Nr. d/o	Informații	Noțiuni	DA	NU	Notă
I	Încălcări constatate prin procese - verbale de control, emise în temeiul Legii nr.131/2012 și/sau H.G. nr. 360/1996, intrate în vigoare, necontestate, sau contestate dar confirmate prin hotărâri judecătorești executorii definitive:	Încălcări foarte grave (art. 5 ¹ Legea 131/2012)		NU	
		Sanțiuni economice (cu exagerări ale costului mari de 15% din valoarea lucrărilor executate, inclusiv)		NU	
II	Au fost înregistrate cazuri de accidente:	Accidente tehnice grave		NU	
III	Întreprinderea dispune de necesarul de personal propriu calificat (specialiști și muncitori specializați cu certificate de atestare tehnico-profesională), tehnică specializată (mecanisme, utilaje), încăperi separate corespunzătoare genului de activitate (sector de producere, depozit, oficiu) pentru executarea următoarelor tipuri de lucrări:	Construcții civile, industrial și agrozootehnice A. Terasamente, lucrări la structura clădirilor; B. structuri metalice; C. finisare, amenajare, protecție.	DA		A;B;C
		Construcții rutiere: A. drumuri și piste de aviație; B. poduri; C. căi ferate.	DA		A
		Construcții speciale: A. hidrotehnice și pentru îmbunătățiri funciare; B. fântâni arteziene; C. porturi și debarcadere; D. mine, cariere; E. tuneluri.	DA		A;B
		Instalații și rețele tehnico-edilitare: A. de alimentare cu apă și canalizare; B. de încălzire; C. ventilație, climatizare; D. electrice; E. de automatizare; F. telecomunicație; G. semnalizare; H. frigorifice, compresoare; I. tehnologice.	DA		A;B;C; D;E;F; G
	Instalații industrial periculoase: A. sub presiune, mecanisme de ridicat, cazane; B. chimico-tehnologice; C. gazoducte magistrale; D. sisteme de alimentare cu gaze.		NU		

Prezentul Aviz este cu titlu informativ și se eliberează la cererea solicitantului.
Este valabil 12 luni de la data eliberării.

Șef adjunct interimar Inspectorat

Digitally signed by Chircu Sergiu
Date: 2024.08.05 12:56:11 EEST
Reason: MoldSign Signature
Location: Moldova



Sergiu CHIRCU

Ex: A. Dascalescu
Tel: 078840001

str. Alexandr Pușkin, nr. 22, mun. Chișinău, MD-2012, tel. +373-22-23-80-24, fax +373-22-24-25-84

E-mail: secretariat@inst.gov.md Pagina web: www.inst.gov.md



Companie: SRL VALDCONGRUP
IDNO: 1009600000374

Extras de Cont

Contul selectat: MD47EN00000222404607858
Valuta: MDL
BIC: ENEGMD22

Perioada: **10.03.2025 - 10.03.2025**

Data generare extras: 10.03.2025 10:11:05

Sold initial 25512964.98

Nr. document	Data	Platitor/Beneficiar IDNO	IBAN platitor / beneficiar	Debit	Credit
Destinatia platii:					

Rulajul zilei 0.00 0.00

Rulaj total 0.00 0.00

Sold final 25512964.98

BC "ENERGBANK" S.A.
Filiala Botanica
www.energbank.com

Manager-Bondari Natalia
E-mail: U100EX1
Tel: U100EX1

Extras de cont emis de
B.C. "Energbank" S.A.
prin intermediul Sistemului
Business Online
10.03.2025 10:11:05