



# **FENIKS**

**HEATING EQUIPMENT  
ОПАЛЮВАЛЬНЕ ОБЛАДНАННЯ**



**АВТОМАТИЧНЕ  
ЗАВАНТАЖЕННЯ**  
AUTOMATIC  
LOADING



**РУЧНЕ  
ЗАВАНТАЖЕННЯ**  
MANUAL  
LOADING



**ЕНЕРГОНЕЗАЛЕЖНИЙ**  
ENERGY-INDEPENDENT



**ТРИВАЛЕ  
ГОРІННЯ**  
LONG-DURATION  
BURNING



**ЕЛЕКТРОННЕ  
УПРАВЛІННЯ**  
ELECTRONIC  
CONTROL



**МЕХАНІЧНЕ  
УПРАВЛІННЯ**  
MECHANICAL  
CONTROL



**ТВЕРДЕ  
ПАЛИВО**  
SOLID  
FUEL



**ПАЛИВНІ  
ПЕЛЕТИ**  
FUEL  
PELLETS



**ВИСОКОЯКІСНА  
СТАЛЬ**  
HIGH-QUALITY  
STEEL



**MADE IN UKRAINE**

**CEPIA SERIES B NEW**



4

10-98 kWТ

**CEPIA SERIES K**



5

12-300 kWТ

**CEPIA SERIES N**



6

10-95 kWТ

**CEPIA SERIES I**



7

12-30 kWТ

**CEPIA SERIES P**



8

15-30 kWТ

**CEPIA SERIES E**



9

17-300 kWТ

**CEPIA SERIES G**



10

50-500 kWТ

**CEPIA SERIES L**



11

95-800 kWТ

**SERIES M**



12

95-800 kWТ

**CEPIA SERIES D**



13

50-500 kWТ

**ТЕПЛОАКУМУЛЯТОРИ  
BUFFER TANK**



14

50-5000 L

**ПЕЛЕТНІ ПАЛЬНИКИ  
PELLET BURNERS**



16

20-200 kWТ

**БУНКЕР під пелети  
PELLET BUNKER**



18

400-1500 L



SOLID FUEL BOILER

**ТВЕРДОПАЛИВНИЙ КОТЕЛ**

**ПОБУТОВИЙ**

адаптований під установку механічного регулятора тяги або блоку автоматичного керування  
flexible control options: mechanical draft regulation or smart automation

Потужність / Power		kWt	10	15	20	25	30	40	50	75	98
Площа опалення Heating area		м²	100	150	200	250	300	400	500	750	980
Об'єм топки Furnace volume		дм³	46	63	93	113	136	153	173	235	318
Об'єм теплоносія Heat carrier volume		л	52	65	80	95	105	118	123	160	183
Вага Weight		kg	160	183	217	243	260	286	298	470	580
Висота Height	H	мм	1165	1165	1190	1190	1240	1350	1420	1370	1420
Ширина Width	B	мм	460	460	575	575	575	575	575	595	695
Глибина Length	L	мм	840	970	970	1080	1130	1170	1170	1465	1465

+ компактний розмір  
compact size

+ простий в експлуатації  
easy to operate



## SOLID FUEL BOILER

## ТВЕРДОПАЛИВНИЙ КОТЕЛ

## ПОБУТОВИЙ

адаптований під установку механічного регулятора тяги або блоку автоматичного керування  
adaptable for either mechanical draft regulation or intelligent automatic control

Потужність / Power		кВт	12	17	25	32	40	50	62
Площа опалення Heating area		м <sup>2</sup>	120	170	250	320	400	500	620
Об'єм топки Furnace volume		дм <sup>3</sup>	68	81	103	128	165	209	239
Об'єм теплоносія Heat carrier volume		л	71	85	119	138	157	178	208
Вага Weight		kg	308	380	415	450	520	575	605
Висота / Height	H	мм	1310	1436	1496	1556	1636	1640	1750
Ширина / Width	B	мм	560	560	560	560	560	550	550
Глибина / Length	L	мм	950	950	1010	1075	1170	1320	1350
Потужність / Power		кВт	75	98	125	150	200	250	300
Площа опалення Heating area		м <sup>2</sup>	750	980	1250	1500	2000	2500	3000
Об'єм топки Furnace volume		дм <sup>3</sup>	290	400	510	607	898	1303	1445
Об'єм теплоносія Heat carrier volume		л	265	320	355	390	459	521	594
Вага Weight		kg	820	990	1030	1120	1284	1542	1694
Висота / Height	H	мм	1875	1875	1875	1875	2070	2200	2200
Ширина / Width	B	мм	780	780	930	1000	1155	1200	1225
Глибина / Length	L	мм	1380	1692	1692	1790	1845	2065	2175



## SOLID FUEL BOILER

## ТВЕРДОПАЛИВНИЙ КОТЕЛ

## ПОБУТОВИЙ

адаптований під установку механічного регулятора тяги або блоку автоматичного керування  
adaptable for either mechanical draft regulation or intelligent automatic control

Потужність / Power		кВт	10	15	20	25	30	40	50	62	75	95
Площа опалення Heating area		м <sup>2</sup>	100	150	200	250	300	400	500	620	750	950
Об'єм топки Furnace volume		дм <sup>3</sup>	32	51	60	68	102	123	166	189	289	418
Об'єм теплоносія Heat carrier volume		л	52	67	72	78	89	120	150	177	323	386
Вага Weight		kg	218	283	308	333	369	433	515	565	800	935
Висота Height	H	мм	1340	1410	1410	1410	1625	1680	1680	1680	1780	1880
Ширина Width	B	мм	560	610	660	710	710	710	760	760	910	1040
Глибина Length	L	мм	830	930	930	930	930	1060	1160	1260	1490	1490

⊕ компактний розмір  
compact size

⊕ надійний та безпечний у роботі  
reliable and safe in operation



**SOLID FUEL BOILER**

**ТВЕРДОПАЛИВНИЙ КОТЕЛ**

**ПОБУТОВИЙ**

адаптований під установку механічного регулятора тяги або блоку автоматичного керування  
 adaptable for either mechanical draft regulation or intelligent automatic control

Потужність / Power		кВт	12	16	20	24	30
Площа опалення Heating area		м <sup>2</sup>	120	160	200	240	300
Об'єм топки Furnace volume		дм <sup>3</sup>	87	100	100	130	153
Об'єм теплоносія Heat carrier volume		л	60	65	81	97	116
Вага Weight		kg	210	225	265	295	330
Висота Height	H	мм	1075	1075	1075	1175	1325
Ширина Width	B	мм	485	535	570	570	570
Глибина Length	L	мм	970	970	1080	1130	1130

⊕ компактний розмір  
compact size

⊕ надійний та безпечний у роботі  
reliable and safe in operation



SOLID FUEL BOILER

ТВЕРДОПАЛИВНИЙ КОТЕЛ

ПЕЛЕТНИЙ

призначений для спалювання паливних пелетів з автоматичною подачею палива та контролем температури  
designed for burning fuel pellets with automatic fuel supply and temperature control

Потужність / Power		кВт	15	20	30
Площа опалення Heating area		м <sup>2</sup>	150	200	300
Об'єм теплоносія Heat carrier volume		л	80	88	115
Вага Weight		kg	279	330	406
Висота Height	Н	мм	1630	1630	1830
Ширина Width	В	мм	550	630	630
Глибина Length	Л	мм	1430	1430	1430

⊕ компактний розмір  
compact size

⊕ простий в експлуатації  
easy to operate





## SOLID FUEL BOILER

### ТВЕРДОПАЛИВНИЙ КОТЕЛ

### ПЕЛЕТНИЙ

призначений для спалювання паливних пелетів з автоматичною подачею палива та контролем температури  
 designed for burning fuel pellets with automatic fuel supply and temperature control

Потужність / Power		кВт	17	22	27	35	50	62	75
Площа опалення Heating area		м <sup>2</sup>	170	220	270	350	500	620	750
Об'єм топки Furnace volume		дм <sup>3</sup>	72	91	106	121	209	239	290
Об'єм теплоносія Heat carrier volume		л	78	86	95	151	178	208	265
Вага Weight		kg	307	333	361	480	620	682	897
Висота / Height	H	мм	1365	1365	1365	1365	1640	1750	1875
Ширина / Width	B	мм	1362	1362	1362	1362	1399	1399	1632
Глибина / Length	L	мм	960	1050	1150	1260	1320	1350	1380
Потужність / Power		кВт	98	125	150	200	250	300	
Площа опалення Heating area		м <sup>2</sup>	980	1250	1500	2000	2500	3000	
Об'єм топки Furnace volume		дм <sup>3</sup>	400	510	607	898	1303	1445	
Об'єм теплоносія Heat carrier volume		л	320	355	390	459	521	594	
Вага Weight		kg	1067	1167	1262	1810	2245	2635	
Висота / Height	H	мм	1875	1875	1875	2070	2200	2200	
Ширина / Width	B	мм	1633	1782	1852	2007	2052	2077	
Глибина / Length	L	мм	1692	1692	1790	1845	2065	2175	



## SOLID FUEL BOILER

## ТВЕРДОПАЛИВНИЙ КОТЕЛ

## ПЕЛЕТНИЙ

призначений для спалювання паливних пелетів з автоматичною подачею палива та контролем температури  
designed for burning fuel pellets with automatic fuel supply and temperature control

Потужність / Power		кВт	50	70	95	150	200	250	300	400	500
Площа опалення Heating area		м <sup>2</sup>	500	700	950	1500	2000	2500	3000	4000	5000
Об'єм топки Furnace volume		дм <sup>3</sup>	201	276	565	713	1116	1471	1585	2092	3095
Об'єм теплоносія Heat carrier volume		л	163	210	345	405	455	495	665	775	1005
Вага Weight		kg	670	745	1099	1402	1765	2285	2508	3144	3930
Висота Height	H	мм	1355	1405	1800	1910	2060	2060	2060	2060	2060
Ширина Width	B	мм	1465	1546	1660	1720	1915	2025	2095	2195	2355
Глибина Length	L	мм	1624	1735	1955	2017	2597	2883	2883	3113	3312

⊕ простий в обслуговуванні  
easy to maintain

⊕ надійний та безпечний у роботі  
reliable and safe in operation

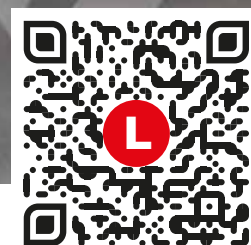

**SOLID FUEL BOILER**

**ТВЕРДОПАЛИВНИЙ КОТЕЛ ПРОМИСЛОВИЙ**

призначений для спалювання паливних пелетів з автоматичною подачею палива та контролем температури  
 designed for burning fuel pellets with automatic fuel supply and temperature control

Потужність / Power		кВт	95	150	200	250	300	400	500	600	800
Площа опалення Heating area		м <sup>2</sup>	950	1500	2000	2500	3000	4000	5000	6000	8000
Об'єм топки Furnace volume		м <sup>3</sup>	0,4	0,5	0,6	0,7	1,3	1,7	2,0	2,4	3,0
Об'єм теплоносія Heat carrier volume		м <sup>3</sup>	0,48	0,7	0,9	1,2	1,3	1,5	1,8	2,0	2,5
Вага Weight		kg	1155	1400	1800	2150	2400	2800	3100	3900	4800
Висота Height	H	мм	1730	1730	1730	2050	2550	2675	2675	2920	2970
Ширина Width	B	мм	2160	2260	2260	2470	2970	3170	3170	3170	3170
Глибина Length	L	мм	2000	2000	2100	2010	2200	2300	2400	2604	3104

⊕ компактний розмір  
compact size

⊕ надійний та безпечний у роботі  
reliable and safe in operation



## SOLID FUEL BOILER

## ТВЕРДОПАЛИВНИЙ КОТЕЛ **ПРОМИСЛОВИЙ**

адаптований для установки з блоком автоматичного керування  
adapted for installation with an automatic control unit

Потужність / Power		кВт	95	150	200	250	300	400	500	600	800
Площа опалення Heating area		м <sup>2</sup>	950	1500	2000	2500	3000	4000	5000	6000	8000
Об'єм топки Furnace volume		м <sup>3</sup>	0,4	0,5	0,6	0,7	1,3	1,7	2,0	2,4	3,0
Об'єм теплоносія Heat carrier volume		м <sup>3</sup>	0,48	0,7	0,9	1,2	1,3	1,5	1,8	2,0	2,5
Вага Weight		kg	1155	1400	1800	2150	2400	2800	3100	3900	4800
Висота Height	H	мм	1730	1730	1730	2050	2550	2675	2675	2920	2970
Ширина Width	B	мм	790	890	890	1300	1600	1800	1800	1800	1800
Глибина Length	L	мм	2000	2000	2100	2010	2200	2300	2400	2604	3104

**+** простий в обслуговуванні  
easy to maintain

**+** надійний та безпечний у роботі  
reliable and safe in operation



SOLID FUEL BOILER

**ТВЕРДОПАЛИВНИЙ КОТЕЛ** **ПРОМИСЛОВИЙ**

адаптований для установки з блоком автоматичного керування  
adapted for installation with an automatic control unit

Потужність / Power		кВт	50	70	95	150	200	250	300	400	500
Площа опалення Heating area		м <sup>2</sup>	500	700	950	1500	2000	2500	3000	4000	5000
Об'єм топки Furnace volume		дм <sup>3</sup>	201	276	565	713	1116	1471	1585	2092	3095
Об'єм теплоносія Heat carrier volume		л	163	210	345	405	455	495	665	775	1005
Вага Weight		kg	590	665	1019	1322	1685	2205	2428	3064	3850
Висота Height	H	мм	1355	1405	1800	1910	2060	2060	2060	2060	2060
Ширина Width	B	мм	620	700	816	867	1065	1175	1245	1345	1505
Глибина Length	L	мм	1624	1735	1955	2017	2597	2883	2883	3113	3312

+ простий в обслуговуванні  
easy to maintain

+ надійний та безпечний у роботі  
reliable and safe in operation

# ТЕПЛОАКУМУЛЯТОР ПЛОСКИЙ BUFFER TANK

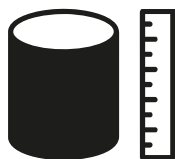

**ОБ'ЄМ**  
**50-5000 л**  
VOLUME  
50-5000 l



**ТОВЩИНА СТАЛІ**  
**від 3 мм**  
STEEL THICKNESS  
from 3 mm



**ЧОРНА СТАЛЬ**  
**І НЕРЖАВІЮЧА**  
BLACK STEEL AND  
STAINLESS STEEL



**ВИГОТОВЛЯЄМО**  
**З ІЗОЛЯЦІЄЮ І**  
**БЕЗ ІЗОЛЯЦІЇ**  
WE PRODUCE  
WITH AND WITHOUT  
INSULATION

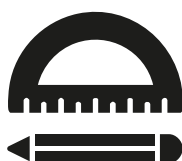

**ВИГОТОВЛЯЄМО**  
**ПО ІНДИВІДУАЛЬНОМУ**  
**ЗАМОВЛЕННЮ**  
WE PRODUCE  
ON INDIVIDUAL  
ORDER



**РІЗНІ ВИДИ**  
**ПАТРУБКІВ,**  
**ФЛАНЦІВ**  
VARIOUS TYPES  
OF PIPES,  
FLANGES

**3**

**РОКИ ГАРАНТІЇ ВІД ВИРОБНИКА**  
**YEARS MANUFACTURER'S WARRANTY**

# ТЕПЛОАКУМУЛЯТОР BUFFER TANK



Обладнання, призначене для накопичення, збереження та передачі у вигляді гарячої води теплової енергії в систему опалення.

Equipment intended for the accumulation, storage, and supply of thermal energy as hot water to the heating system.

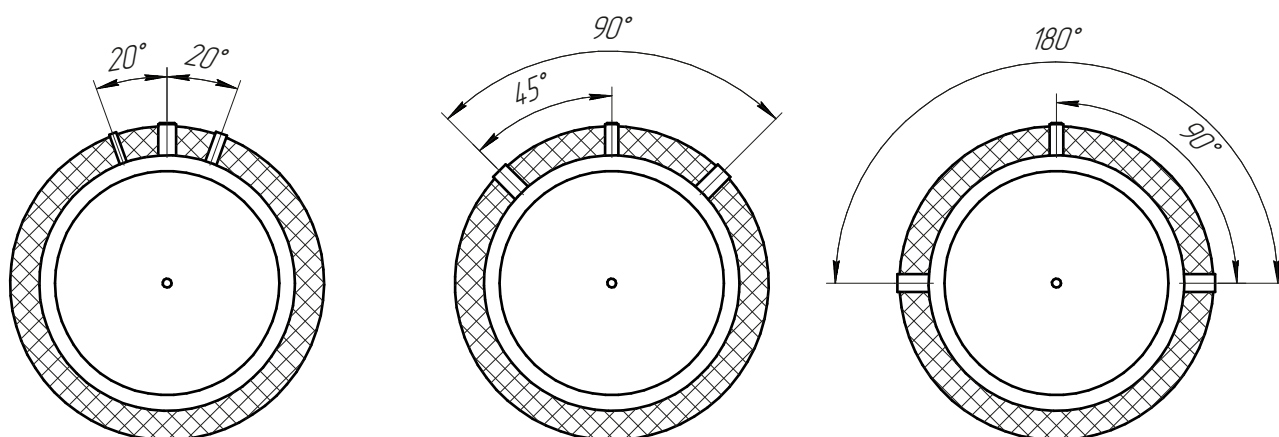

⊕ надаємо консультативні послуги, гарантійний та післягарантій супровід  
we provide consulting services, warranty and post-warranty support

# ПЕЛЕТНІ ПАЛЬНИКИ PELLET BURNERS



**НЕРЖАВІЮЧА  
СТАЛЬ**  
STAINLESS  
STEEL



**ШАМОТНІ  
КАМНІ**  
FIRECLAY  
STONES



**АВТОМАТИЧНИЙ  
РОЗПАЛ**  
AUTOMATIC  
IGNITION



**ПРИЗНАЧЕНІ ПІД  
ЛЮБИЙ ТИП  
ПЕЛЕТИ 6-8 мм**  
DESIGNED FOR  
ANY TYPE OF  
PELLETS 6-8MM

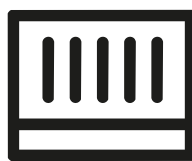

**САМООЧИЩАЮЧІ  
РУХОМІ  
КОЛЕСНИКИ**  
SELF-CLEANING  
MOVING  
WHEELS



**ВБУДОВАНИЙ ДАТЧИК  
ТЕМПЕРАТУРИ  
ШНЕКА ПАЛЬНИКА**  
BUILT-IN BURNER  
SCREW TEMPERATURE  
SENSOR



**РОКИ ГАРАНТІЇ ВІД ВИРОБНИКА**  
YEARS MANUFACTURER'S WARRANTY



# ПЕЛЕТНІ ПАЛЬНИКИ PELLET BURNERS



ШИРОКИЙ АСОРТИМЕНТ  
ДОДАТКОВИХ МОДУЛІВ  
РОЗШИРЕННЯ АВТОМАТИКИ



Номинальна теплова потужність Rated thermal power	кВт	20	30	40	50	65	80	100	150	200	
Мінімальна теплова потужність Minimum thermal power	кВт	8	10	15	18	25	30	35	47	50	
Витрати палива при номінальній потужності Fuel consumption at rated power	kg/h	5	7,5	10	12	16,2	20	25	32	37,5	
Максимальна електрична споживана потужність Maximum electrical power consumption	W	387	387	387	436	436	458	452	615	615	
Робоча електрична споживана потужність Operating electrical power consumption	W	87	87	87	136	136	153	162	215	215	
Вага пальника Burner weight	kg	17,8	18,7	19,8	29,3	30,2	35,9	67	70	81	
Довжина шнека Auger length	м	2					3				
Приєднувальні шпильки Mounting studs		M8					M10-M12				
Напруга живлення Power supply voltage	V/Hz	220/50									

⊕ надаємо консультативні послуги, гарантійний та післягарантій супровід  
we provide consulting services, warranty and post-warranty support

# БУНКЕР ПІД ПЕЛЕТИ PELLET BUNKER



⊕ надаємо консультативні послуги,  
гарантійний та післягарантій супровід  
we provide consulting services, warranty and post-warranty support

Об'єм / Volume		L	400	400	700	1000	1500
Вага Weight		kg	1400	1430	1735	1735	2061
Висота Height	H	мм	707	800	800	800	1200
Ширина Width	B	мм	707	700	834	1181	1200
Глибина Length	L	мм	27	45	80	100	110

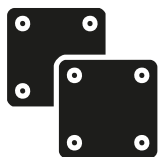

**ЧОРНИЙ  
МЕТАЛПРОКАТ**  
BLACK METAL PRODUCTS

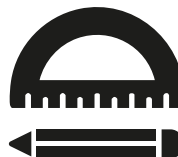

**ВИГОТОВЛЯЄМО  
ПО ІНДИВІДУАЛЬНОМУ ЗАМОВЛЕННЮ**  
WE PRODUCE ON INDIVIDUAL ORDER

**3** РОКИ ГАРАНТІЇ ВІД ВИРОБНИКА  
YEARS MANUFACTURER'S WARRANTY





ТОВ "КИЇВСПЕЦ2000"

 вул. Івана Мазепи, 78, м Чернігів  
14001, Україна

 +38 095 414 54 91  
+38 093 447 43 44

 FeniksDemYM@gmail.com