

Formularul ofertei (F3.1)

Data depunerii ofertei: **“09” februarie 2021**

Procedura de achiziție Nr.: **ocds-b3wdp1-MD-1611215010990/21034743**

Denumirea obiectului de achiziții: **”Piese pentru utilaj medical”**.

Către: **IMSP Institutul Mamei și Copilului (IMC)**

”Endo-Chirurgie” SRL declară că:

- a) Au fost examinate și nu există rezervări față de documentele de atribuire, inclusiv modificările nr. nu se aplică.
- b) **”Endo-Chirurgie” SRL** se angajează să furnizeze în conformitate cu documentele de atribuire și condițiile stipulate în specificațiile tehnice și preț, următoarele bunuri: **”Piese pentru utilaj medical”**.
- c) Suma totală a ofertei fără TVA constituie: **198 100.00 (una sută nouăzeci și opt mii una sută lei, 00 bani) lei MD.**
- d) Suma totală a ofertei cu TVA constituie: **237 720.00 (două sute treizeci și șapte mii șapte sute douăzeci lei, 20 bani) lei MD.**
- e) Prezenta ofertă va rămâne valabilă pentru perioada de timp specificată în **FDA3.8.**, începând cu data-limită pentru depunerea ofertei, în conformitate cu **FDA4.2.**, va rămâne obligatorie și va putea fi acceptată în orice moment pînă la expirarea acestei perioade;
- f) În cazul acceptării prezentei oferte, **”Endo-Chirurgie” SRL** se angajează să obțină o Garanție de bună execuție în conformitate cu **FDA6**, pentru executarea corespunzătoare a contractului de achiziție publică.
- g) Nu sîntem în nici un conflict de interese, în conformitate cu art. 74 din Legea nr. 131 din 03.07.2015 privind achizițiile publice.
- h) Compania semnatară, afiliații sau sucursalele sale, inclusiv fiecare partener sau subcontractor ce fac parte din contract, nu au fost declarate neeligibile în baza prevederilor legislației în vigoare sau a regulamentelor cu incidență în domeniul achizițiilor publice.

Semnat: _____

Nume: **Pavel DUBALARI**

În calitate de: **Specialist achiziții publice, Jurisconsult**

Ofertantul: **”Endo-Chirurgie” SRL**

Adresa poștală: **Republica Moldova, mun. Chișinău, str. Meșterul Manole, nr. 9.**

Data: **“09” februarie 2021**

**FORMULARUL STANDARD AL DOCUMENTULUI UNIC
DE ACHIZIȚII EUROPEAN**

1. Documentul unic de achiziții europene, (în continuare, DUAE) este o declarație pe proprie răspundere, prin care operatorul economic confirmă îndeplinirea criteriilor de calificare și selecție necesare în cadrul procedurilor de achiziție publică în Republica Moldova.
2. Formularul este completat, semnat electronic și transmis autorității contractante la depunerea ofertei.
3. Un DUAE depus de către operatorul economic în cadrul unei proceduri de achiziție publică anterioară poate fi reutilizat, cu condiția ca informațiile cuprinse în formular să fie corecte și valabile la data depunerii acestuia.
4. Ofertantul care prezintă în DUAE informații false sau documentele justificative prezentate nu confirmă informația indicată în documentul prezentat este exclus din procedura de achiziție publică și/sau poate răspunde conform legislației.
5. Formularul DUAE este constituit din 7 capitole, și anume:
 - 1) Capitolul I. Informații privind procedura de achiziție publică și autoritatea/entitatea contractantă;
 - 2) Capitolul II. Informații referitoare la operatorul economic;
 - 3) Capitolul III. Motive de excludere din cadrul procedurii de achiziție publică;
 - 4) Capitolul IV. Criteriile de calificare și selecție a operatorilor economici;
 - 5) Capitolul V. Indicații generale pentru criteriile de selecție a operatorilor economici;
 - 6) Capitolul VI. Preselecția candidaților pentru procedura de atribuire a contractului de achiziție publică;
 - 7) Capitolul VII. Declarații finale.
6. Prezentarea formularului DUAE la depunerea ofertei care nu este conform cu cerințele stabilite în Documentația de atribuire duce la respingerea ofertei.

Capitolul I. Informații privind procedura de achiziție publică și autoritatea/entitatea contractantă

Compartimentul se completează doar de către autoritatea/entitatea contractantă.

Cod poziție	Conținutul cerinței	Răspuns
1	2	3
A. Informații despre publicare		
1A.1	Numărul anunțului/invitației publicate în Buletinul achizițiilor publice, și după caz numărul anunțului publicat în Jurnalul Oficial al Uniunii Europene	text
B. Identitatea autorității/entității contractante		
1B.1	Denumirea autorității/entității contractante	IMSP Institutul Mamei și Copilului
1B.2	Număr unic de identificare (IDNO) a autorității/entității contractante	1003600151643

Capitolul II. Informații referitoare la operatorul economic

Compartimentul se completează doar de către operatorii economici.

Cod poziție	Conținutul cerințelor	Răspuns
1	2	3
A. Informații privind operatorul economic		
2A.1	Denumirea operatorul economic	”Endo-Chirurgie” SRL
2A.2	Țara	Republica Moldova
2A.3	Cod poștal	MD-2021
2A.4	Oraș/Localitate	mun. Chișinău
2A.5	Adresa juridică	str. Drumul Viilor, nr. 30/2, ap. (of.) 54.
2A.6	Pagina web	www.akson.md
2A.7	Persoana sau persoanele de contact	Victor GHEREG
2A.7.1	<i>Telefon</i>	022 66-72-86
2A.7.2	<i>Adresa de e-mail</i>	info@akson.md
2A.8	Număr unic de identificare (IDNO/IDNP)	1009600033242
2A.9	Numărul cod TVA	0207790
2A.10	Forma organizatorico-juridică a activității de antreprenariat	Societate cu Răspundere Limitată
2A.11	Informația cu privire la numele acționarilor/asociaților/beneficiarului efectiv	
2A.11.1	Numele acționarilor / asociaților	GHEREG Victor
2A.11.2	Numele beneficiarului efectiv <i>[beneficiar efectiv – persoană fizică ce deține sau controlează în ultimă instanță o persoană fizică sau juridică ori beneficiar al unei societăți de investiții sau administrator al societății de investiții, ori persoană în al cărei nume se desfășoară o activitate sau se realizează o tranzacție și/sau care deține, direct sau indirect, dreptul de proprietate sau controlul asupra a cel puțin 25% din acțiuni sau din dreptul de vot al persoanei juridice ori asupra bunurilor aflate în administrare fiduciară]</i>	GHEREG Victor
2A.11.3	Cetățenia beneficiarului efectiv <i>(legătură juridico-politică permanentă a persoanei fizice definite conform poziției 2A.11.2)</i>	MDA
2A.12	Operatorul economic este: <ul style="list-style-type: none"> • întreprindere mică • întreprindere mijlocie • și altele 	mică
2A.13	În cazul în care achiziția este rezervată: operatorul economic este un atelier protejat sau o întreprindere socială, sau va asigura executarea contractului în contextul programelor de angajare protejată?	<input type="checkbox"/> Da <input checked="" type="checkbox"/> Nu
2A.13.1	<i>Dacă da, care este procentul corespunzător de lucrători cu dizabilități sau defavorizați?</i>	0%
2A.13.2	<i>Specificați cărei sau căror categorii de lucrători cu dizabilități sau defavorizați le aparțin angajații în cauză?</i>	<i>/text/</i>
2A.14	Operatorul economic participă la procedura de achiziții	<input type="checkbox"/> Da <input checked="" type="checkbox"/> Nu

	publice împreună cu alți operatori economici?	
2A.14.1	<i>Dacă Da, precizați rolul operatorului economic în cadrul grupului (lider, responsabil cu îndeplinirea unor sarcini specifice, etc).</i>	/text/
2A.14.2	<i>Numiți operatorii economici care participă la procedura respectivă de achiziție publică.</i>	/text/
2A.14.3	<i>Specificați denumirea grupului participant.</i>	/text/
<i>Notă. Dacă ați răspuns Da la întrebarea 2A.14, asigurați-vă ca operatorii economici menționați să prezinte un formular DUAE separat.</i>		
B. Informații privind reprezentanții operatorului economic		
Indicați numele persoanei (persoanelor) împuternicită (împuternicite) să îl reprezinte pe operatorul economic în scopurile prezentei proceduri de achiziție publică.		
2B.1	Nume și prenume	Victor GHEREG
2B.2	Poziție/acționând în calitate de..	Director
2B.3	Țară	Republica Moldova
2B.4	Telefon	022 66-72-86
2B.5	Adresa de e-mail	info@akson.md
C. Informații privind utilizarea capacităților altor entități		
2C.1	Operatorul economic utilizează capacitățile altor entități pentru a satisface criteriile de selecție prevăzute în capitolul IV, precum și (dacă este cazul) criteriile și regulile menționate în capitolul V de mai jos?	<input type="checkbox"/> Da <input checked="" type="checkbox"/> Nu
<i>Notă. Dacă ați răspuns Da la întrebarea 2C.1, prezentați un formular DUAE separat care să cuprindă informațiile solicitate în secțiunile A și B din capitolul respectiv și din capitolul III pentru fiecare dintre entitățile în cauză, completat și semnat în mod corespunzător de entitățile în cauză. Atragem atenția asupra faptului că trebuie incluși, de asemenea, tehnicienii sau organismele tehnice implicate, indiferent dacă fac sau nu parte din întreprinderea operatorului economic, în special cei care răspund de controlul calității și, în cazul contractelor de achiziții publice de lucrări, tehnicienii sau organismele tehnice la care poate face apel operatorul economic în vederea executării lucrărilor. În măsura în care este relevant pentru capacitatea (capacitățile) specifică (specifice) utilizată (utilizate) de operatorul economic, includeți informațiile prevăzute în capitolele IV și V pentru fiecare dintre entitățile în cauză.</i>		
D. Informații privind subcontractanții pe ale căror capacități operatorul economic se bazează		
2D.1	Operatorul economic intenționează să subcontracteze vreo parte din contract cu alți operatori economici?	<input type="checkbox"/> Da <input checked="" type="checkbox"/> Nu
2D.1.1	<i>Dacă Da, enumerați subcontractanții propuși.</i>	/text/

Capitolul III. Motive de excludere din cadrul procedurii de achiziție publică

Compartimentul se completează de către operatorii economici.

Cod poziție	Conținutul cerințelor	Răspuns
A. Motive referitoare la condamnări prin hotărârea definitivă a unei instanțe judecătorești		
1	2	3
3A.1	Participare la o organizație criminală. Operatorul economic însuși sau orice persoană care este membru al organismului de administrare, de conducere sau de supraveghere al acestuia sau care are putere de reprezentare, de decizie sau de control în cadrul acestuia a făcut obiectul unei condamnări pronunțate printr-o	<input type="checkbox"/> Da <input checked="" type="checkbox"/> Nu

	hotărâre definitivă pentru participare la o organizație criminală, printr-o condamnare pronunțată cu cel mult cinci ani în urmă sau în care continuă să se aplice o perioadă de excludere prevăzută în mod direct în condamnare?	
3A.2	Corupție. Operatorul economic însuși sau orice persoană care este membru al organismului de administrare, de conducere sau de supraveghere al acestuia sau care are putere de reprezentare, de decizie sau de control în cadrul acestuia a făcut obiectul unei condamnări pentru corupție pronunțate printr-o hotărâre definitivă, printr-o condamnare pronunțată cu cel mult cinci ani în urmă sau în care continuă să se aplice o perioadă de excludere prevăzută în mod direct în condamnare?	<input type="checkbox"/> Da <input checked="" type="checkbox"/> Nu
3A.3	Fraude. Operatorul economic însuși sau orice persoană care este membru al organismului de administrare, de conducere sau de supraveghere al acestuia sau care are putere de reprezentare, de decizie sau de control în cadrul acestuia a făcut obiectul unei condamnări pentru fraudă pronunțate printr-o hotărâre definitivă, printr-o condamnare pronunțată cu cel mult cinci ani în urmă sau în care continuă să se aplice o perioadă de excludere prevăzută în mod direct în condamnare?	<input type="checkbox"/> Da <input checked="" type="checkbox"/> Nu
3A.4	Infrațiuni teroriste sau infrațiuni legate de activitățile teroriste. Operatorul economic însuși sau orice persoană care este membru al organismului de administrare, de conducere sau de supraveghere al acestuia sau care are putere de reprezentare, de decizie sau de control în cadrul acestuia a făcut obiectul unei condamnări pentru infrațiuni teroriste sau infrațiuni legate de activități teroriste, pronunțate printr-o hotărâre definitivă, printr-o condamnare pronunțată cu cel mult cinci ani în urmă sau în care continuă să se aplice o perioadă de excludere prevăzută în mod direct în condamnare?	<input type="checkbox"/> Da <input checked="" type="checkbox"/> Nu
3A.5	Spălare de bani sau finanțarea terorismului. Operatorul economic însuși sau orice persoană care este membru al organismului de administrare, de conducere sau de supraveghere al acestuia sau care are putere de reprezentare, de decizie sau de control în cadrul acestuia a făcut obiectul unei condamnări pentru infrațiuni teroriste sau infrațiuni legate de activități teroriste, pronunțate printr-o hotărâre definitivă, printr-o condamnare pronunțată cu cel mult cinci ani în urmă sau în care continuă să se aplice o perioadă de excludere prevăzută în mod direct în condamnare?	<input type="checkbox"/> Da <input checked="" type="checkbox"/> Nu
3A.6	Exploatarea prin muncă a copiilor și alte forme de trafic de persoane. Operatorul economic însuși sau orice persoană care este membru al organismului de administrare, de conducere sau	<input type="checkbox"/> Da <input checked="" type="checkbox"/> Nu

	de supraveghere al acestuia sau care are putere de reprezentare, de decizie sau de control în cadrul acestuia a făcut obiectul unei condamnări pronunțate printr-o hotărâre definitivă pentru exploatare prin muncă a copiilor și alte forme de trafic de persoane, printr-o condamnare pronunțată cu cel mult cinci ani în urmă sau în care continuă să se aplice o perioadă de excludere prevăzută în mod direct în condamnare?	
3A.7	În cazul că răspunsul este Da pentru cel puțin una din întrebările 3A.1 – 3A.6, puteți furniza dovezi care să arate că măsurile luate sunt suficiente pentru a demonstra fiabilitatea, în pofida existenței unui motiv de excludere?	<input type="checkbox"/> Da <input checked="" type="checkbox"/> Nu
3A.7.1	<i>Dacă Da, descrieți aceste măsuri.</i>	/text/
B. Motive privind plata impozitelor sau/și a contribuțiilor de asigurări sociale		
	Plata impozitelor Certificat privind lipsa datoriilor față de bugetul de stat – semnat electronic	
3B.1	Operatorul economic și-a onorat obligațiile cu privire la plata impozitelor, taxelor și contribuțiilor sociale în conformitate cu prevederile legale în vigoare în Republica Moldova sau în țara în care este stabilit?	<input checked="" type="checkbox"/> Da <input type="checkbox"/> Nu
3B.1.1	<i>Dacă Nu, în ce mod a fost stabilită obligația cu privire la plata impozitelor, taxelor și contribuțiilor sociale?</i>	/text/
3B.1.2	<i>În cazul în care, încălcarea cu referire la obligațiile privind plata impozitelor, taxelor și contribuțiilor sociale a fost stabilită printr-o hotărâre judecătorească sau administrativă, această decizie este definitivă?</i>	<input type="checkbox"/> Da <input type="checkbox"/> Nu
3B.1.3	<i>În cazul în care, încălcarea cu referire la obligațiile privind plata impozitelor, taxelor și contribuțiilor sociale a fost stabilită printr-o hotărâre judecătorească sau administrativă, precizați data și numărul deciziei.</i>	/text/
3B.2	Operatorul economic beneficiază, în condițiile legii, de eşalonarea obligațiilor de plată a impozitelor, taxelor și contribuțiilor de asigurări sociale ori de alte facilități în vederea plății acestora, inclusiv a majorărilor de întârziere (penalităților) și/sau a amenzilor? Notă: Se completează doar în cazul în care ați răspuns Nu, la întrebarea din 3B.1.	<input type="checkbox"/> Da <input type="checkbox"/> Nu
3B.2.1	<i>Dacă Da, operatorul economic este în măsură să furnizeze actul privind eşalonarea obligațiilor de plată a impozitelor, taxelor și contribuțiilor de asigurări sociale ori de alte facilități în vederea plății acestora?</i>	<input type="checkbox"/> Da <input type="checkbox"/> Nu
3B.3	Operatorul economic este în măsură să furnizeze un certificat cu privire la plata impozitelor sau să furnizeze informații privind onorarea obligațiilor fiscale?	<input checked="" type="checkbox"/> Da <input type="checkbox"/> Nu
3B.4	Informațiile privind lipsa/existența restanțelor față de bugetul public național sunt disponibile gratuit pentru autorități, prin accesarea unei baze de date naționale? Dacă da, specificați informația care ar permite verificarea.	Adresa de internet: text
		Autoritatea sau organismul emitent(ă): text

		Referința exactă a documentației: text
C. Includerea în lista de interdicție a operatorilor economici		
3C.1	Operatorul economic este înscris în lista de interdicție a operatorilor economici?	<input type="checkbox"/> Da <input checked="" type="checkbox"/> Nu
3C.1.1	<i>În cazul că răspunsul este Da pentru întrebarea 3C.1, puteți furniza dovezi care să arate că măsurile luate sunt suficiente pentru a demonstra fiabilitatea, în pofida existenței unui motiv de excludere?</i>	<input type="checkbox"/> Da <input type="checkbox"/> Nu
3C.1.2	<i>Dacă Da, descrieți aceste măsuri.</i>	/text/
D. Motive legate de insolvabilitate, conflicte de interese sau abateri profesionale		
	Obligațiile aplicabile în domeniul mediului, muncii și asigurărilor sociale	
3D.1	Operatorul economic a încălcat obligațiile în domeniul mediului în ultimii 3 ani?	<input type="checkbox"/> Da <input checked="" type="checkbox"/> Nu
3D.1.1	<i>În cazul că răspunsul este Da pentru întrebarea 3D.1, puteți furniza dovezi care să arate că măsurile luate sunt suficiente pentru a demonstra fiabilitatea, în pofida existenței unui motiv de excludere?</i>	<input type="checkbox"/> Da <input type="checkbox"/> Nu
3D.1.2	<i>Dacă Da, descrieți aceste măsuri.</i>	/text/
3D.2	Operatorul economic a încălcat obligațiile în domeniul social în ultimii 3 ani?	<input type="checkbox"/> Da <input checked="" type="checkbox"/> Nu
3D.2.1	<i>În cazul că răspunsul este Da pentru întrebarea 3D.2, puteți furniza dovezi care să arate că măsurile luate sunt suficiente pentru a demonstra fiabilitatea, în pofida existenței unui motiv de excludere?</i>	<input type="checkbox"/> Da <input type="checkbox"/> Nu
3D.2.2	<i>Dacă Da, descrieți aceste măsuri.</i>	/text/
3D.3	Operatorul economic a încălcat obligațiile în domeniul muncii în ultimii 3 ani?	<input type="checkbox"/> Da <input checked="" type="checkbox"/> Nu
3D.3.1	<i>În cazul că răspunsul este Da pentru întrebarea 3D.3, puteți furniza dovezi care să arate că măsurile luate sunt suficiente pentru a demonstra fiabilitatea, în pofida existenței unui motiv de excludere?</i>	<input type="checkbox"/> Da <input type="checkbox"/> Nu
3D.3.2	<i>Dacă Da, descrieți aceste măsuri.</i>	/text/
	Insolvabilitatea	
3D.4	Operatorul economic este în situație de insolvabilitate sau de lichidare a activității antreprenoriale ca urmare a unei hotărâri judecătorești?	<input type="checkbox"/> Da <input checked="" type="checkbox"/> Nu
3D.4.1	<i>În cazul că răspunsul este Da pentru întrebarea 3D.4, puteți furniza dovezi care să arate că măsurile luate sunt suficiente pentru a demonstra fiabilitatea, în pofida existenței unui motiv de excludere?</i>	<input type="checkbox"/> Da <input type="checkbox"/> Nu
3D.4.2	<i>Dacă Da, descrieți aceste măsuri.</i>	/text/
	Active administrate de lichidator	
3D.5	Activele operatorului economic sunt administrate de un lichidator sau de o instanță?	<input type="checkbox"/> Da <input checked="" type="checkbox"/> Nu
3D.5.1	<i>În cazul că răspunsul este Da pentru întrebarea 3D.5, puteți furniza dovezi care să arate că măsurile luate sunt suficiente pentru a demonstra fiabilitatea, în pofida existenței unui motiv de excludere?</i>	<input type="checkbox"/> Da <input type="checkbox"/> Nu

3D.5.2	<i>Dacă Da, descrieți aceste măsuri.</i>	/text/
	Activitățile economice sunt suspendate	
3D.6	Activitățile economice ale operatorului economic sunt suspendate?	<input type="checkbox"/> Da <input checked="" type="checkbox"/> Nu
3D.6.1	<i>În cazul că răspunsul este Da pentru întrebarea 3D.6, puteți furniza dovezi care să arate că măsurile luate sunt suficiente pentru a demonstra fiabilitatea, în pofida existenței unui motiv de excludere?</i>	<input type="checkbox"/> Da <input type="checkbox"/> Nu
3D.6.2	<i>Dacă Da, descrieți aceste măsuri.</i>	/text/
	Acorduri cu alți operatori economici care vizează denaturarea concurenței	
3D.7	Operatorul economic, în ultimii 3 ani, a încheiat acorduri cu alți operatori economici care au ca obiect denaturarea concurenței, fapt constatat prin decizie a organului abilitat în acest sens?	<input type="checkbox"/> Da <input checked="" type="checkbox"/> Nu
3D.7.1	<i>În cazul că răspunsul este Da pentru întrebarea 3D.7, puteți furniza dovezi care să arate că măsurile luate sunt suficiente pentru a demonstra fiabilitatea, în pofida existenței unui motiv de excludere?</i>	<input type="checkbox"/> Da <input type="checkbox"/> Nu
3D.7.2	<i>Dacă Da, descrieți aceste măsuri.</i>	/text/
	Conflict de interese	
3D.8	Operatorul economic se află într-o situație de conflict de interese care nu poate fi remediată?	<input type="checkbox"/> Da <input checked="" type="checkbox"/> Nu
3D.8.1	<i>În cazul că răspunsul este Da pentru întrebarea 3D.8, puteți furniza dovezi care să arate că măsurile luate sunt suficiente pentru a demonstra fiabilitatea, în pofida existenței unui motiv de excludere?</i>	<input type="checkbox"/> Da <input type="checkbox"/> Nu
3D.8.2	<i>Dacă Da, descrieți aceste măsuri.</i>	/text/
	Etica profesională	
3D.9	Operatorul economic a fost condamnat, în ultimii 3 ani, prin hotărâre definitivă a unei instanțe judecătorești, pentru o faptă care a adus atingere eticii profesionale sau pentru comiterea unei greșeli în materie profesională?	<input type="checkbox"/> Da <input checked="" type="checkbox"/> Nu
3D.9.1	<i>În cazul că răspunsul este Da pentru întrebarea 3D.9, puteți furniza dovezi care să arate că măsurile luate sunt suficiente pentru a demonstra fiabilitatea, în pofida existenței unui motiv de excludere?</i>	<input type="checkbox"/> Da <input type="checkbox"/> Nu
3D.9.2	<i>Dacă Da, descrieți aceste măsuri.</i>	/text/
	Integritatea	
3D.10	Operatorul economic, în ultimii 3 ani, se face vinovat de o abatere profesională, care îi pune la îndoială integritatea?	<input type="checkbox"/> Da <input checked="" type="checkbox"/> Nu
3D.10.1	<i>În cazul că răspunsul este Da pentru întrebarea 3D.10, puteți furniza dovezi care să arate că măsurile luate sunt suficiente pentru a demonstra fiabilitatea, în pofida existenței unui motiv de excludere?</i>	<input type="checkbox"/> Da <input type="checkbox"/> Nu
3D.10.2	<i>Dacă Da, descrieți aceste măsuri.</i>	/text/

Capitolul IV. Criteriile de calificare și selecție a operatorilor economici

Compartimentul se completează de către autoritatea/entitatea (coloana nr.2) contractantă și operatorii economici (coloana nr.3).

Cod poziție	Conținutul cerințelor	Răspuns
1	2	3
A. Capacitatea de exercitare a activității profesionale		
4A.1	Operatorul economic este în măsură să furnizeze documentul/documentele prin care se va demonstra înregistrarea acestuia?	<input checked="" type="checkbox"/> Da <input type="checkbox"/> Nu
4A.1.1	<i>Dacă Da, indicați actele de înregistrare a activității antreprenoriale și genul (genurile) de activitate determinate de legislație, aferent obiectului procedurii de atribuire a contractului, în baza căreia întreprinderea are dreptul să execute viitorul contract de achiziție publică.</i>	1. Certificat de înregistrare. 2. Extras din Registrul de stat al persoanelor juridice.
4A.1.2	<i>Actele de înregistrare a activității antreprenoriale, sunt disponibile gratuit pentru autorități dintr-o bază de date națională? Dacă da, specificați informația care ar permite verificarea.</i>	Adresa de internet: /text/
		Autoritatea sau organismul emitent(ă): /text/
		Referința exactă a documentației: /text/
4A.2	Activitatea antreprenorială deține o certificare și/sau o autorizare echivalentă aferent obiectului procedurii de atribuire a contractului, în cadrul unui sistem național?	<input type="checkbox"/> Da <input type="checkbox"/> Nu
4A.2.1	<i>Dacă Da, operatorul economic este în măsură să furnizeze documentul/documentele prin care se va demonstra certificarea și/sau autorizarea activității acestuia?</i>	<input type="checkbox"/> Da <input type="checkbox"/> Nu
4A.2.3	<i>Actele privind certificarea sau autorizarea sunt disponibile gratuit pentru autorități, dintr-o bază de date națională? Dacă da, specificați informația care ar permite verificarea.</i>	Adresa de internet: /text/
		Autoritatea sau organismul emitent(ă): /text/
		Referința exactă a documentației: /text/
4A.3	Genurile de activitate, și/sau certificarea, și/sau autorizarea privind activitatea de întreprinzător, acoperă criteriile de selecție impuse de autoritatea/entitatea contractantă în anunțul/invitația de participare?	<input checked="" type="checkbox"/> Da <input type="checkbox"/> Nu
B. Capacitatea economică și financiară		
Declarații bancare		
4B.1	Operatorul economic este în măsură să furnizeze declarații bancare sau, după caz, dovezi privind asigurarea riscului profesional în conformitate cu cerințele din documentația de atribuire?	<input checked="" type="checkbox"/> Da <input type="checkbox"/> Nu
4B.1.1	<i>Informația menționată la punctul 4B.1 este disponibilă gratuit pentru autorități, dintr-o bază de date națională? Dacă da, specificați informația care ar permite verificarea ei.</i> Rechizite bancare – semnat electronic <input checked="" type="checkbox"/> Da <input type="checkbox"/> Nu	Adresa de internet: /text/
		Autoritatea sau organismul emitent(ă): /text/

		Referința exactă a documentației: /text/
	Cifra de afaceri anuală (volumul vânzărilor)	
4B.2	Operatorul economic este în măsură să demonstreze o cifră de afaceri anuală, după cum urmează: Valoare _____ Perioada _____ <i>Notă. Se completează de către autoritatea contractantă valoarea și perioada</i>	<input type="checkbox"/> Da <input type="checkbox"/> Nu
4B.2.1	<i>Specificați care este cifra de afaceri anuală, conform datelor din raportul financiar.</i>	Valoarea [număr] Anul /text/
	Cifra de afaceri medie anuală	
4B.3	Operatorul economic este în măsură să demonstreze o cifră medie anuală de afaceri, după cum urmează: Valoare _____ Perioada _____ <i>Notă. Se completează de către autoritatea contractantă valoarea și perioada</i>	<input type="checkbox"/> Da <input type="checkbox"/> Nu
4B.3.1	<i>Specificați cifra de afaceri, conform datelor din raportul financiar.</i>	Valoarea [număr] Anul /text/ Valoarea [număr] Anul /text/ Valoarea [număr] Anul /text/ Valoarea medie totală [număr]
	Raport financiar 2019 sau 2020 – semnat electronic	
4B.4	Operatorul economic este în măsură să furnizeze raportul financiar înregistrat, extrase din raportul financiar?	<input checked="" type="checkbox"/> Da <input type="checkbox"/> Nu
4B.5	Informațiile privind situația economică și financiară sunt disponibile gratuit pentru autorități, dintr-o bază de date națională? Dacă da, specificați informația care ar permite verificarea.	Adresa de internet: text Autoritatea sau organismul emitent(ă): text Referința exactă a documentației: text
C. Capacitatea tehnică și/sau profesională		
4C.1	Operatorul economic este în măsură să furnizeze documentele solicitate de către autoritatea/entitatea contractantă în anunțul de participare, care demonstrează capacitatea tehnică și/sau profesională pentru executarea viitorului contract.	<input checked="" type="checkbox"/> Da <input type="checkbox"/> Nu
4C.1.1	<i>Informațiile privind capacitatea tehnică și/sau profesională sunt disponibile gratuit pentru autorități, dintr-o bază de date națională? Dacă da, specificați informația care ar permite verificarea.</i>	Adresa de internet: text Autoritatea sau organismul emitent(ă):

		/text/
		Referința exactă a documentației: /text/
	Instalații tehnice și măsuri de asigurare a calității	
4C.2	Operatorul economic este în măsură să furnizeze detalii referitoare la tehnicienii sau organismele tehnice, specificate în anunțul de participare/documentația de atribuire, pe care autoritatea/entitatea contractantă le poate solicita, în special cele responsabile de controlul calității în legătură cu acest exercițiu de achiziție publică?	<input type="checkbox"/> Da <input type="checkbox"/> Nu
4C.3	Operatorul economic este în măsură să furnizeze o informație cu privire la sistemele de management și de trasabilitate utilizate în cadrul lanțului de aprovizionare?	<input type="checkbox"/> Da <input type="checkbox"/> Nu
4C.3.1	Informațiile sunt disponibile gratuit pentru autorități, dintr-o bază de date națională? Dacă da, specificați informația care ar permite verificarea.	Adresa de internet: /text/
		Autoritatea sau organismul emitent(ă): /text/
		Referința exactă a documentației: /text/
	Utilaje, instalații și echipament tehnic	
4C.4	Operatorul economic dispune de utilaje și echipament necesar pentru îndeplinirea corespunzătoare a contractului de achiziție publică?	<input checked="" type="checkbox"/> Da <input type="checkbox"/> Nu
4C.5	Operatorul economic este în măsură să furnizeze o informație cu privire la dotările specifice, utilajul și echipamentul necesar pentru îndeplinirea contractului, conform cerințelor stabilite în anunțul de participare și documentația de atribuire?	<input type="checkbox"/> Da <input type="checkbox"/> Nu
	Pregătirea profesională și calificarea personalului	
4C.6	Operatorul economic are în cadrul întreprinderii personal calificat conform cerințelor stabilite în anunțul de participare sau în documentația de atribuire?	<input checked="" type="checkbox"/> Da <input type="checkbox"/> Nu
4C.7	Operatorul economic este în măsură să furnizeze o informație privind personalul de specialitate propus pentru executarea contractului, conform cerințelor stabilite în anunțul de participare și documentația de atribuire?	<input checked="" type="checkbox"/> Da <input type="checkbox"/> Nu
4C.8	Indicați efectivele medii anuale de personal angajat din ultimii trei ani de activitate.	Anul 2018
		Angajați - 15
		Anul 2017
		Angajați - 16
		Anul 2016
		Angajați - 12
	Numărul membrilor personalului de conducere	
4C.9	Indicați numărul membrilor personalului de conducere ale operatorului economic pe parcursul ultimilor trei ani.	Anul 2019
		Persoane 2 [două]
		Anul 2018
		Persoane 2 [două]
		Anul 2017

		Persoane 2 [două]
	Mostre, descrieri, fotografii La solicitare vor fi prezentate mostre, în decurs de maxim 3 zile	
4C.10	Operatorul economic este în măsură să furnizeze eşantioane (mostre), descrieri și/sau fotografii ale produselor/serviciilor care urmează să fie furnizate/prestate, conform cerințelor stabilite în documentația de atribuire?	<input checked="" type="checkbox"/> Da <input type="checkbox"/> Nu
	Pentru contractele de achiziție publică de lucrări	
4C.11	În perioada de referință, operatorul economic a îndeplinit lucrări specifice sau similare obiectului de achiziție indicat în anunțul de participare și în documentația de atribuire?	<input type="checkbox"/> Da <input type="checkbox"/> Nu
4C.11.1	<i>Dacă Da, enumerați-le specificând descrierea lucrărilor, valoarea lor, data de începere, data procesului verbal de recepție la terminarea lucrărilor, beneficiarul și altă informație relevantă.</i>	/text/ _____ _____ _____
	Pentru contractele de achiziție publică de bunuri	
4C.12	În perioada de referință, operatorul economic a efectuat livrări specifice obiectului de achiziție indicat în anunțul de participare și în documentația de atribuire?	<input checked="" type="checkbox"/> Da <input type="checkbox"/> Nu
4C.12.1	<i>Dacă Da, enumerați-le specificând descrierea livrărilor, valoarea lor, data de începere, data furnizării, beneficiarul și altă informație relevantă.</i>	/text/ _____ _____ _____
	Pentru contractele de achiziție publică de servicii	
4C.13	În perioada de referință, operatorul economic a prestat servicii similare cu obiectul de achiziție indicat în anunțul de participare și în documentația de atribuire?	<input type="checkbox"/> Da <input type="checkbox"/> Nu
4C.13.1	<i>Dacă Da, enumerați-le specificând descrierea serviciilor, valoarea lor, durata de execuție, data începerii, beneficiarul și altă informație relevantă.</i>	/text/ _____ _____ _____
4C.14	În cazul că răspunsul este Da pentru una din întrebările 4C.11 – 4C.13, puteți furniza dovezi prin care se va demonstra îndeplinirea lucrărilor, livrarea bunurilor, prestarea serviciilor similare conform cerințelor documentației de atribuire?	<input type="checkbox"/> Da <input type="checkbox"/> Nu
D. Standarde de asigurare a calității		
4D.1	Operatorul economic este în măsură să furnizeze certificate emise de organisme independente prin care se atestă faptul că operatorul economic respectă standardele de asigurare a calității conform cerințelor stabilite în anunțul de participare și în documentația atribuire? Certificat de conformitate sau echivalentul care să confirme proveniența bunurilor – semnat electronic	<input checked="" type="checkbox"/> Da <input type="checkbox"/> Nu
4D.2	Informațiile privind standardele de asigurare a calității, sunt disponibile gratuit pentru autorități, dintr-o bază de date națională? Dacă da, specificați informația care ar permite verificarea.	Adresa de internet: text Autoritatea sau organismul emitent(ă): text Referința exactă a

		documentației: text
E. Standarde de protecție a mediului		
4E.1	Operatorul economic este în măsură să furnizeze certificate emise de organisme independente prin care se atestă faptul că operatorul economic respectă standardele de protecție a mediului, conform cerințelor stabilite în anunțul de participare și în documentația de atribuire?	<input type="checkbox"/> Da <input type="checkbox"/> Nu
4E.2	Informațiile privind standardele de protecția mediului, sunt disponibile gratuit pentru autorități, dintr-o bază de date națională? Dacă da, specificați informația care ar permite verificarea.	Adresa de internet: text
		Autoritatea sau organismul emitent(ă): text
		Referința exactă a documentației: text
F. Permitea controalelor		
4F.1	Operatorul economic permite efectuarea verificărilor de către autoritatea/entitatea contractantă referitor la capacitățile economice și financiare, de producție sau tehnice privind executarea viitorului contract de achiziție publică?	<input type="checkbox"/> Da <input type="checkbox"/> Nu

Capitolul V. Indicații generale pentru criteriile de calificare și selecție

Compartimentul se completează de către autoritatea/entitatea contractantă (coloana nr.2) și operatorii economici (coloana nr.3).

Cod poziție	Conținutul cerințelor	Răspuns
1	2	3
A. Îndeplinirea tuturor criteriilor de selecție impuse		
5A.1	Operatorul economic este în măsură să furnizeze în Sistemul informațional automatizat „Registrul de stat al achizițiilor publice” sau prin mijloace electronice, sau dacă e cazul, pe suport de hârtie autorității contractante: formularele, certificatele, avizele și alte documente indicate de către autoritatea/entitatea contractantă în anunțul de participare și în documentația de atribuire? Termen 3 zile de la solicitare. <i>Notă. Numărul de zile se indică de către autoritatea contractantă ținând cont de cantitatea și caracterul documentelor solicitate.</i>	<input checked="" type="checkbox"/> Da <input type="checkbox"/> Nu
5A.2	Informațiile care să îi permită autorității/entității contractante să obțină documentele indicate în anunțul de participare și în documentația de atribuire, sunt disponibile gratuit și direct prin accesarea unei baze de date naționale în orice stat? Dacă da, specificați informația care ar permite verificarea.	Adresa de internet: text
		Autoritatea sau organismul emitent(ă): text
		Referința exactă a documentației: text

Capitolul VII. Declarații finale

Operatorul economic declară că informațiile prezentate în capitolele II – V (după caz II-VI) sunt exacte și corect furnizate, cunoscând pe deplin consecințele cazurilor grave de declarații false.

Operatorul economic declară în mod oficial, că poate să furnizeze la solicitarea autorității/entității contractante fără întârziere, certificatele și documentele justificative solicitate, cu excepția cazului în care autoritatea/entitatea contractantă are posibilitatea de a obține documentele justificative în cauză direct prin accesarea unei baze de date relevante, care este disponibilă gratuit, cu condiția că operatorul economic să fi furnizat informațiile necesare (adresa de internet, autoritatea sau organismul emitent(ă), referința exactă a documentației) care să îi permită autorității contractante sau entității contractante să facă acest lucru și se consimte accesul la informațiile menționate, în cazul în care acest lucru este necesar.

Operatorul economic declară în mod oficial că este de acord ca [numele autorității contractante], astfel cum este descrisă în capitolul I secțiunea A să obțină acces la documentele justificative privind informațiile pe care le-a furnizat în acest DUAE în scopul desfășurării procedurii de achiziție [procedurii de achiziție, număr unic de identificare și referința de publicare în Jurnalul Oficial al Uniunii Europene (numărul de referință), dacă este cazul]. [**ocds-b3wdp1-MD-1611215010990/21034743**]

(Se va completa și semna de către operatorul economic)

Nume: **Pavel DUBALARI**

Poziția: **Specialist achiziții publice, Jurisconsult**

Data: **09.02.2021**

Locul: Chișinău, Republica Moldova

Semnătura _____

ORDIN DE PLATĂ

Nr.

1057

DATA EMITERII

09 FEBRUARIE 2021

TIP. DOC. 1

PLĂTIȚI 1981-00 LEI UNA MIE NOUA SUTE OPTZECI SI UN LEU SI 00 BANI

PLĂTITOR: (R) ENDO-CHIRURGIE SRL

CODUL IBAN

MD53MO2224ASV56624407100

CODUL FISCAL

1009600033242

PRESTATORUL PLĂTITOR:

Mobiasbanca - OTP Group S.A.

BENEFICIAR: (R)IMSP Institutul Mamei si Copilului

CODUL IBAN

MD91ML00000000225152859

CODUL FISCAL

1003600151643

PRESTATORUL BENEFICIAR:

BC`Moldindconbank`SA
Chisinau

DESTINAȚIA PLĂȚII:

Plata garanției pentru oferta la procedura de achiziție publică nr. ocds-
b3wdp1-MD-1611215010990 din 11.02.2021, Echipamente medicale,
TVA nu se aplică

TIPUL TRANSFERULUI

NORMAL / URGENT

CODUL TRANZACȚIEI

DATA PRIMIRII

DATA EXECUTĂRII

09-02-2021

09-02-2021

SEMNĂTURA EMITENTULUI

L.Ș.

MOTIVUL REFUZULUI

Notă: Responsabilitatea privind veridicitatea și corectitudinea informației indicate în ordinul de plată îi revine persoanei care emite un ordin de plată

*Câmpuri opționale



REPUBLICA



MOLDOVA

CERTIFICAT DE ÎNREGISTRARE

Societatea cu Răspundere Limitată

"ENDO-CHIRURGIE"

ESTE ÎNREGISTRATĂ LA CAMERA ÎNREGISTRĂRII DE STAT

Numărul de identificare de stat - codul fiscal

1009600033242

Data înregistrării

24.09.2009

Data eliberării

24.09.2009

Jimbei Mihai, registrator

Funcția, numele, prenumele persoanei
care a eliberat certificatul

M. Jimbei
semnătura

MD 0097512





AGENȚIA SERVICII PUBLICE

Departamentul înregistrare și licențiere a unităților de drept

EXTRAS

din Registrul de stat al persoanelor juridice

Nr. 450896 data 25.09.2020

Denumirea completă: **Societatea cu Răspundere Limitată "ENDO-CHIRURGIE"**

Denumirea prescurtată: **"ENDO-CHIRURGIE" S.R.L.**

Forma juridică de organizare: **Societate cu răspundere limitată,**

Numărul de identificare de stat și codul fiscal (IDNO): **1009600033242**

Data înregistrării de stat: **24.09.2009**

Sediul: **MD-2021, str. Drumul Viilor, 30/2, ap. 54, mun. Chișinău, Republica Moldova.**

Obiectul principal de activitate:

- 1. Acordarea asistenței medicale de către instituțiile medico-sanitare private**
- 2. Activitatea farmaceutică**
- 3. Importul, fabricarea, comercializarea, asistența tehnică și (sau) reparația dispozitivelor medicale și (sau) a opticii**
- 4. Comerțul cu amănuntul al articolelor medicale și ortopedice**
- 5. Comerțul cu amănuntul al produselor cosmetice și de parfumerie, articolelor de toaletă**
- 6. Alte activități de asistență medicală**
- 7. Activități de întreținere corporală**
- 8. Activități de consultare pentru afaceri și management**
- 9. Activități de cercetare a pieței și de sondaj al opiniei publice**
- 10. Importul și (sau) fabricarea, depozitarea, comercializarea angro a substanțelor și materialelor chimice, toxice, articolelor și produselor chimice de menaj**
- 11. Importul și (sau) depozitarea, comercializarea produselor de uz fitosanitar și (sau) a fertilizanților**

Capitalul social: **1132300 lei,**

Administrator: **GHEREG VICTOR, IDNP 2003001030201.**

Asociații:

1. **GHEREG VICTOR, IDNP 2003001030201, cota 1132300 lei, ce constituie 100%**

Beneficiar efectiv: **GHEREG VICTOR, IDNP 2003001030201.**

Prezentul extras este eliberat în temeiul art.34 al Legii nr.220-XVI din 19 octombrie 2007 privind înregistrarea de stat a persoanelor juridice și a întreprinzătorilor individuali și confirmă datele din Registrul de stat la data de: **25.09.2020.**



Registrator

Ciobănică Irina



EB 0323190

CERTIFICAT

privind lipsa sau existența restanțelor față de bugetul public național

Nr.
№ A2101475

din
от 03.02.2021

1. Destinația / Назначение

AGENȚIA ACHIZIȚII PUBLICE

2. Date despre contribuabil / Информация о налогоплательщике

Denumirea Наименование	Codul fiscal / Numărul de identificare Фискальный код / Идентификационный номер
ENDO-CHIRURGIE S.R.L.	1009600033242
Adresa sediului de bază (strada, numărul) Адрес основного месторасположения (улица, номер)	Codul - Denumirea localității Код - Наименование населенного пункта
Drumul Viilor nr.30 bl.2 of.54	0130-SEC.CENTRU

**3. Atestarea lipsei sau existenței restanțelor conform datelor Sistemului Informațional Automatizat /
Подтверждение отсутствия или наличия недоимки согласно данных Информационной автоматизированной системы**

La data emiterii prezentului certificat restanța față de bugetul public național constituie/ На дату выдачи данной справки недоимка перед национальным публичным бюджетом составляет:
0,00 lei/лей.

4. Valabil pînă la / Действителен до 18.02.2021

5. Autentificarea Serviciului Fiscal de Stat / Подтверждение Государственной налоговой службы



Semnătura/Подпись

Albina IȘCOVA
Numele și prenumele/Фамилия и имя

Este extras din Sistemul Informațional al SFS SIA „Contul curent al contribuabilului”// 03.02.2021 ora 12:46:29
cu aplicarea prevederilor pct. 82-83 Ordin IFPS nr.400 din 14.03.2014 (Monitorul Oficial 72-77/399, 28.03.2014)

NOTA (80,85)

EC CERTIFICATE

for the Quality Assurance System



according the Directive 93/42/EEC, Annex II excluding section (4)

As a Notified Body of the European Union, DEKRA Certification GmbH certifies, that the company
Richard Wolf GmbH

Pforzheimer Straße 32, 75438 Knittlingen, Germany

Certified location:

Pforzheimer Straße 32, 75438 Knittlingen, Germany

applies a quality assurance system according to the Directive 93/42/EEC Annex II for the medical devices listed in the annex. The approval is based on the result of the re-certification audit report no. 50593-Z7-00, the decision dated 2020-04-01 and is only valid in connection with the successful performance of the annual surveillance audits.

This certificate is valid from 2020-04-01 to 2024-05-26

Registration No.: 50593-16-05

A handwritten signature in black ink, appearing to read 'Ruth Delbeck-Bayer'.



Ruth Delbeck-Bayer
DEKRA Certification GmbH Stuttgart; 2020-04-01
Notified Body ID-number: 0124

DEKRA Certification GmbH * Handwerkstraße 15 * D-70565 Stuttgart * www.dekra-certification.de



Benannt durch/Designated by
Zentralstelle der Länder
für Gesundheitsschutz
bei Arzneimitteln und
Medizinprodukten
www.zlg.de
ZLG-BS-295.10.02

Annex to the EC Certificate No. 50593-16-05

Valid from 2020-04-01 to 2024-05-26

Revision status of the annex: 0 dated 2020-04-01

Devices/device categories included in the certificate:

Class I s:

For the products listed below, review of the Quality Assurance System refers exclusively to aspects of manufacture concerned with securing and maintaining sterile conditions.

- Endoscopic suction valve, single-use, sterile
- Suction system filter, plume particulate
- Suction/irrigation tubing, single use

Class II a:

- Basic endotracheal tube, reusable
- Basic roller pump
- Bone cutting forceps
- Bone graft funnel
- Bronchoscopy tube
- Cannulated surgical drill bit, reusable
- Endoscope assembly adaptor
- Endoscope sheath, reusable
- Endoscopic electrosurgical handpiece/electrode, bipolar, reusable
- Endoscopic electrosurgical handpiece/electrode, monopolar, reusable
- Endoscopic insufflation tubing set, single-use
- Endoscopic insufflation tubing set, sterile, reusable
- Flexible fibreoptic cystourethroscope
- Flexible fibreoptic hysteroscope
- Flexible fibreoptic nasopharyngoscope
- Flexible fibreoptic ureterorenoscope
- Flexible video bronchoscope, reusable
- Flexible video cystoscope, reusable
- Flexible video ureterorenoscope, reusable
- Fluted surgical drill bit, reusable
- General-purpose endoscopic needle, reusable
- General-purpose endoscopic needle, single-use
- Haemorrhoid ligator
- High-pressure medical gas tubing
- Laparoscopic access cannula, reusable
- Laparoscopic multi-instrument access port, reusable
- Laparoscopic multi-instrument access port, single-use
- Laser fibre
- Line-powered surgical power tool system motor
- Medical air low pressure tubing
- Microbial medical gas filter, sterile, single-use
- Operating room audiovisual data/device management system application software
- Orthopaedic bur, reusable
- Orthopaedic bur, single-use
- Resectoscope
- Rigid bronchoscope
- Rigid cystourethroscope
- Rigid endoscope telescope
- Rigid endoscopic grasping forceps, reusable
- Rigid optical hysteroscope
- Rigid intubation laryngoscope, reusable

Annex to the EC Certificate No. 50593-16-05

Valid from 2020-04-01 to 2024-05-26

Revision status of the annex: 0 dated 2020-04-01

Devices/device categories included in the certificate:

- Rigid mediastinoscope
- Rigid nephroscope
- Rigid optical laparoscope
- Rigid ureterorenoscope
- Spinal needle, single-use
- Spring-loaded pneumoperitoneum needle, reusable
- Surgical drill guide, reusable
- Surgical fluid/smoke waste management system suction unit
- Surgical guillotine
- Surgical irrigation tubing set, reusable
- Surgical irrigation tubing set, single-use
- Surgical irrigation/aspiration handpiece, reusable
- Surgical irrigation/aspiration tubing set
- Surgical power tool system control unit, line-powered
- Tissue extraction bag
- Tissue morcellation system
- Tissue morcellation system handpiece, line-powered
- Uterine manipulator cervical cup/transilluminator
- Uterine manipulator, reusable
- Uterine probe

Class II b:

- Electrosurgical system generator
- Endoscopic electrosurgical electrode, bipolar, reusable
- Endoscopic electrosurgical electrode, bipolar, single-use, sterile
- Endoscopic electrosurgical handpiece/electrode, monopolar, reusable
- Endoscopic electrosurgical electrode, monopolar, single-use
- Endoscopic electrosurgical handpiece/electrode, bipolar, reusable
- Endoscopic electrosurgical handpiece/electrode, monopolar, reusable
- Endoscopic electrosurgical handpiece/electrode, monopolar, single-use
- General/multiple surgical diode Laser system
- Hysteroscopic irrigation/insufflation system
- Laparoscopic insufflator
- Laser lithotripsy system
- Operating room audiovisual data/device management system application software
- Piezoelectric lithotripsy system
- Soft-tissue/mesh anchor, non-bioabsorbable
- Ultrasonic lithotripsy system
- Electromechanical orthopaedic extracorporeal shock wave therapy system



Ruth Delbeck-Bayer
DEKRA Certification GmbH, Stuttgart, 2020-04-01
Notified Body ID-number: 0124

DEKRA Certification GmbH * Handwerkstraße 15 * D-70565 Stuttgart * www.dekra-certification.de

CERTIFICATE



EN ISO 13485:2016

DEKRA Certification GmbH hereby certifies that the organization

Richard Wolf GmbH

Scope of certification:

Design and development, production, distribution, installation and service of systems, active medical devices (sterile, non-sterile), non-active medical devices (sterile, non-sterile) for human medicine, in particular for endoscopy and extracorporeal shockwave application.

Design and development, production, and distribution of non-active implants in urology and surgery as well as accessories for processing (cleaning, disinfection, sterilization).

Certified location:

Pforzheimer Straße 32, 75438 Knittlingen, Germany

(further locations see annex)

has established and maintains a quality management system according to the above mentioned standard. The conformity was adduced with audit report no. 50593-Z7-00.

Certificate registration no.:	50593-14-01	Certificate valid from:	2020-04-01
Validity of previous certificate:	2020-03-31	Certificate valid to:	2023-03-31



Ruth Delbeck-Bayer
DEKRA Certification GmbH, Stuttgart, 2020-04-01



Annex to the Certificate No. 50593-14-01

Revision status: 0

valid from 2020-04-01 to 2023-03-31

The following locations / companies belong to the certificate above:

	Headquarter	Certified location	Scope of certification
	Richard Wolf GmbH	Pforzheimer Straße 32 75438 Knittlingen Deutschland	See page 1
	at the following locations / at the companies at the following locations		Scope of certification
1.	Richard Wolf GmbH	Reuchlinstraße 10-11 10553 Berlin Deutschland	Manufacture of flexible and rigid endoscopes



Ruth Dellbeck-Bayer
DEKRA Certification GmbH, Stuttgart, 2020-04-01

SITUATIILE FINANCIARE

Anexe la SNC
"Prezentarea situatiilor financiare"
Aprobat de Ministerul Finantelor
al Republicii Moldova

2019 pentru perioada 01.01.2019 - 31.12.2019 de lichidare

BIROUL NAȚIONAL DE STATISTICĂ

Entitatea: ENDO-CHIRURGIE S.R.L.

Sediul: SECTORUL CENTRAL STR. Drumul Viilor nr.30 bl.2 of.54

Raionul(municipiul):102, DDF CENTRU

Satul(comuna):

Strada:SECTORUL CENTRAL STR. Drumul Viilor nr.30 bl.2 of.54

Cod postal:2021

Cod CUATM:0130, SEC.CENTRU

Activitatea principala:G4646, Comert cu ridicata al produselor farmaceutice

Forma proprietate:15, Proprietatea privată

Forma organizatorico-juridica:530, Societăți cu răspundere limitată

Cod CUIF: 40649012

Codul fiscal:1009600033242

WEB:

Numele si coordonatele al contabilului-sef:Zalilova Victoria

Telefon:+37379268662

Numărul mediu scriptic al personalului în perioada precedentă: 10 persoane.

Unitatea de masura: leu

Notă informativă privind veniturile și cheltuielile clasificate după natură

Anexa 8

Indicatori	Cod rd.	Perioada de gestiune	
		precedenta	curenta
1	2	3	4
Venituri din vinzari	010	<u>26080210</u>	<u>15986561</u>
Alte venituri din activitatea operationala	020	<u>2570198</u>	<u>214421</u>
Venituri din alte activitati	030	<u>3803563</u>	<u>800814</u>
Total venituri (rd.010 + rd.020 + rd.030)	040	<u>32453971</u>	<u>17001796</u>
Variatia stocurilor	050		
Costul vinzarilor mărfurilor vândute	060	<u>17697172</u>	<u>10224735</u>
Cheltuieli privind stocurile	070		
Cheltuieli cu personalul privind remunerarea muncii	080	<u>866450</u>	<u>1021589</u>
Contributii de asigurari sociale de stat obligatorii si prime de asigurare obligatorie de asistenta medicala	090	<u>222854</u>	<u>228532</u>
Cheltuieli cu amortizarea si deprecierea activelor imobilizate	100	<u>440960</u>	<u>394685</u>
Alte cheltuieli	110	<u>4880754</u>	<u>2963970</u>
Cheltuieli din alte activitati	120	<u>3528907</u>	<u>833620</u>
Total cheltuieli (rd.050 + rd.060 + rd.070 + rd.080 + rd.090 + rd.100 + rd.110 + rd.120)	130	<u>27637097</u>	<u>15667131</u>
Profit (pierdere) pina la impozitare (rd.040 - rd.130)	140	<u>4816874</u>	<u>1334665</u>
Cheltuieli privind impozitul pe venit	150	<u>655592</u>	<u>221658</u>
Profit (pierdere) net al perioadei de gestiune (rd.140 - rd.150)	160	<u>4161282</u>	<u>1113007</u>

BILANȚUL

la 31.12.2019

Anexa 1

Nr. cpt.	ACTIV	Cod rd.	Sold la	
			Inceputul perioadei de gestiune	Sfirsitul perioadei de gestiune
1	2	3	4	5
	Active imobilizate			
	Imobilizari necorporale	010	<u>257010</u>	<u>193536</u>
	Imobilizari corporale in curs de executie	020		
	Terenuri	030		
	Mijloace fixe	040	<u>444855</u>	<u>199771</u>
	Resurse minerale	050		
	Active biologice imobilizate	060		
	Investitii financiare pe termen lung in parti neafiliate	070	<u>55833</u>	<u>55833</u>
	Investitii financiare pe termen lung in parti afiliate	080		
	Investitii imobiliare	090	<u>2897291</u>	<u>2853083</u>
	Creante pe termen lung	100		
	Avansuri acordate pe termen lung	110		
	Alte active imobilizate	120		
	Total active imobilizate (rd.010 + rd.020 + rd.030 + rd.040 + rd.050 + rd.060 + rd.070 + rd.080 + rd.090 + rd.100 + rd.110 + rd.120)	130	<u>3654989</u>	<u>3302223</u>
	Active circulante			
	Materiale	140	<u>58709</u>	<u>84124</u>

Nr. cpt.	ACTIV	Cod rd.	Sold la	
			Inceputul perioadei de gestiune	Sfirsitul perioadei de gestiune
1	2	3	4	5
2.	Active biologice circulante	150		
	Obiecte de mica valoare si scurta durata	160	<u>21733</u>	<u>28418</u>
	Productia in curs de executie si produse	170		
	Marfuri	180	<u>8644283</u>	<u>5893541</u>
	Creante comerciale	190	<u>4949177</u>	<u>5313414</u>
	Creante ale partilor afiliate	200		
	Avansuri acordate curente	210	<u>1546301</u>	<u>814464</u>
	Creante ale bugetului	220	<u>190018</u>	<u>522059</u>
	Creante ale personalului	230	<u>512449</u>	<u>115797</u>
	Alte creante curente	240	<u>63625</u>	<u>40521</u>
	Numerar in casierie si la conturi curente	250	<u>1276062</u>	<u>2246999</u>
	Alte elemente de numerar	260	<u>14820</u>	<u>13015</u>
	Investitii financiare curente in parti neafiliate	270	<u>1015151</u>	<u>268875</u>
	Investitii financiare curente in parti afiliate	280		
	Alte active circulante	290	<u>70876</u>	<u>51947</u>
	Total active circulante (rd.140 + rd.150 + rd.160 + rd.170 + rd.180 + rd.190 + rd.200 + rd.210 + rd.220 + rd.230 + rd.240 + rd.250 + rd.260 + rd.270 + rd.280 + rd.290)	300	<u>18363204</u>	<u>15393174</u>
Total active (rd.130 + rd.300)	310	<u>22018193</u>	<u>18695397</u>	
3.	Capital propriu			
	Capital social si suplimentar	320	<u>1132300</u>	<u>1132300</u>
	Rezerve	330	<u>150000</u>	<u>150000</u>
	Corectii ale rezultatelor anilor precedenti	340		x
	Profit nerepartizat (pierdere neacoperita) al anilor precedenti	350	<u>9061888</u>	<u>6906128</u>
	Profit net (pierdere neta) al perioadei de gestiune	360		x
	Profit utilizat al perioadei de gestiune	370		x
	Alte elemente de capital propriu	380		
Total capital propriu (rd.320 + rd.330 + rd.340 + rd.350 + rd.360 - rd.370 + rd.380)	390	<u>10344188</u>	<u>9301435</u>	
4.	Datorii pe termen lung			
	Credite bancare pe termen lung	400		
	Imprumuturi pe termen lung	410	<u>3250000</u>	<u>3250000</u>
	Datorii pe termen lung privind leasingul financiar	420		
	Alte datorii pe termen lung	430	<u>93443</u>	<u>29969</u>
Total datorii pe termen lung (rd.400 + rd.410 + rd.420 + rd.430)	440	<u>3343443</u>	<u>3279969</u>	
5.	Datorii curente			
	Credite bancare pe termen scurt	450	<u>1657512</u>	<u>2311260</u>
	Imprumuturi pe termen scurt	460	<u>1939164</u>	<u>1938323</u>
	Datorii comerciale	470	<u>2815659</u>	<u>595818</u>
	Datorii fata de partile afiliate	480		
	Avansuri primite curente	490	<u>1224515</u>	<u>1058258</u>
	Datorii fata de personal	500	<u>25873</u>	<u>3135</u>
	Datorii privind asigurarile sociale si medicale	510		
	Datorii fata de buget	520	<u>370560</u>	<u>105843</u>
	Venituri anticipate curente	530		
	Datorii fata de proprietari	540	<u>227219</u>	
	Finantari si incasari cu destinatie speciala curente	550		
	Provizioane curente	560		
	Alte datorii curente	570	<u>70060</u>	<u>101356</u>
	Total datorii curente (rd.450 + rd.460 + rd.470 + rd.480 + rd.490 + rd.500 + rd.510 + rd.520 + rd.530 + rd.540 + rd.550 + rd.560 + rd.570)	580	<u>8330562</u>	<u>6113993</u>
Total pasive (rd.390 + rd.440 + rd.580)	590	<u>22018193</u>	<u>18695397</u>	

SITUATIA DE PROFIT SI PIERDERE

de la 01.01.2019 pina la 31.12.2019

Anexa 2

Indicatori	Cod rd.	Perioada de gestiune	
		precedenta	curenta
1	2	3	4
Venituri din vinzari	010	<u>26080210</u>	<u>15986561</u>
Costul vinzarilor	020	<u>17697172</u>	<u>10224735</u>
Profit brut (pierdere bruta) (rd.010 - rd.020)	030	<u>8383038</u>	<u>5761826</u>
Alte venituri din activitatea operationala	040	<u>2570198</u>	<u>214421</u>
Cheltuieli de distribuie	050	<u>467104</u>	<u>176116</u>
Cheltuieli administrative	060	<u>3203557</u>	<u>3193274</u>

Indicatori	Cod rd.	Perioada de gestiune	
		precedenta	curenta
1	2	3	4
Alte cheltuieli din activitatea operationala	070	<u>2740357</u>	<u>1239386</u>
Rezultatul din activitatea operationala: profit (pierdere) (rd.030 + rd.040 - rd.050 - rd.060 - rd.070)	080	<u>4542218</u>	<u>1367471</u>
Rezultatul din alte activitati: profit (pierdere)	090	<u>274656</u>	<u>-32806</u>
Profit (pierdere) pina la impozitare (rd.080 + rd.090)	100	<u>4816874</u>	<u>1334665</u>
Cheltuieli privind impozitul pe venit	110	<u>655592</u>	<u>221658</u>
Profit net (pierdere neta) al perioadei de gestiune (rd.100 - rd.110)	120	<u>4161282</u>	<u>1113007</u>

SITUATIA MODIFICARILOR CAPITALULUI PROPRIU

de la pina la

Anexa 3

Nr. d/o	Indicatori	Cod rd	Sold la inceputul perioadei de gestiune	Majorari	Diminuari	Sold la sfirsitul perioadei de gestiune
1	2	3	4	5	6	7
1	Capital social si suplimentar					
	Capital social	010				
	Capital suplimentar	020				
	Capital nevarsat	030	()	()	()	()
	Capital neinregistrat	040				
	Capital retras	050	()	()	()	()
	Total capital social si suplimentar (rd.010 + rd.020 + rd.030 + rd.040 + rd.050)	060				
2	Rezerve					
	Capital de rezerva	070				
	Rezerve statutare	080				
	Alte rezerve	090				
	Total rezerve (rd.070 + rd.080 + rd.090)	100				
3	Profit nerepartizat (pierdere neacoperita)					
	Corectii ale rezultatelor anilor precedenti	110	X			
	Profit nerepartizat (pierdere neacoperita) al anilor precedenti	120				
	Profit net (pierdere neta) al perioadei de gestiune	130	X			
	Profit utilizat al perioadei de gestiune	140	X			
	Rezultatul din tranzitia la noile reglementari contabile	150				
	Total profit nerepartizat (pierdere neacoperita) (rd.110 + rd.120 + rd.130 - rd.140 + rd.150)	160				
4	Alte elemente de capital propriu, din care	170				
	Diferente din reevaluare	171				
	Subventii entitatilor cu proprietate publica	172				
	Total capital propriu (rd.060 + rd.100 + rd.160 + rd.170)	180				

SITUATIA FLUXURILOR DE NUMERAR

de la 01.01.2019 pina la 31.12.2019

Anexa 4

Indicatori	Cod rd	Perioada de gestiune	
		precedenta	curenta
1	2	3	4
Fluxuri de numerar din activitatea operationala			
Incasari din vinzari	010	<u>28942595</u>	<u>17050926</u>
Plati pentru stocuri si servicii procurate	020	<u>21377901</u>	<u>12933517</u>
Plati catre angajati si organe de asigurare sociala si medicala	030	<u>1037535</u>	<u>1173228</u>
Dobinzi platite	040	<u>80210</u>	<u>58638</u>
Plata impozitului pe venit	050	<u>951644</u>	<u>1178081</u>
Alte incasari	060	<u>1862658</u>	<u>7034971</u>
Alte plati	070	<u>3416428</u>	<u>6942771</u>
Fluxul net de numerar din activitatea operationala (rd.010 - rd.020 - rd.030 - rd.040 - rd.050 + rd.060 - rd.070)	080	<u>3941535</u>	<u>1799662</u>
Fluxuri de numerar din activitatea de investitii			
Incasari din vanzarea activelor imobilizate	090	<u>36500</u>	<u>15000</u>
Plati aferente intrarilor de active imobilizate	100		
Dobinzi incasate	110		
Dividende incasate	120		
Alte incasari (plati)	130		

Indicatori	Cod rd	Perioada de gestiune	
		precedenta	curenta
1	2	3	4
Fluxul net de numerar din activitatea de investitii (rd.090 - rd.100 + rd.110 + rd.120 ± rd.130)	140	<u>36500</u>	<u>15000</u>
Fluxuri de numerar din activitatea financiara			
Incasari sub forma de credite si imprumuturi	150	<u>9167316</u>	<u>3785086</u>
Plati aferente rambursarii creditelor si imprumuturilor	160	<u>10718602</u>	<u>2977196</u>
Dividende platite	170	<u>1595000</u>	<u>2240000</u>
Incasari din operatiuni de capital	180		
Alte incasari (plati)	190	<u>-181332</u>	<u>626276</u>
Fluxul net de numerar din activitatea financiara (rd.150 - rd.160 - rd.170 + rd.180 ± rd.190)	200	<u>-3327618</u>	<u>-805834</u>
Fluxul net de numerar total (± rd.080 ± rd.140 ± rd.200)	210	<u>650417</u>	<u>1008828</u>
Diferente de curs valutar favorabile (nefavorabile)	220	<u>-70204</u>	<u>-39696</u>
Sold de numerar la inceputul perioadei de gestiune	230	<u>710669</u>	<u>1290882</u>
Sold de numerar la sfirsitul perioadei de gestiune (± rd.210 ± rd.220 + rd.230)	240	<u>1290882</u>	<u>2260014</u>

Date generale

Anexa 6

- Certificat de inregistrare a entitatii, eliberat de Camera Inregistrarii de Stat.
Numar de inregistrare 1009600033242 Data inregistrarii 24.09.2009 Seria MD Numar 97512
- Capital social inregistrat de Camera Inregistrarii de Stat:
data 31.12.2019, suma 1132300 lei, inclusiv:
 - cota statului lei,
 - cota detinatorilor a cel putin 20% Increase lei.
Modificari ulterioare:
 - suma lei, inclusiv cota statului lei,
 - suma lei, inclusiv cota statului lei.
- Entitatile, activitatea carora necesita licenta, indica:
Licenta in vigoare:

Nr. Ord.	Numar	Data eliberarii	Termen de valabilitate	Tipul de activitate	Organul care a eliberat licenta
1	AMMII049424	21.07.2015	20.07.2020	Importul si depozitarea produselor de uz sanitar	Camera de Licentiere
2	AMMII0454491	10.06.2015	09.06.2020	Importul si comercializarea dispozitivelor medicale	Camera de Licentiere

- Numarul mediu scriptic al personalului in perioada de gestiune 10 persoane, inclusiv pe categorii:
 - personal administrativ 10 persoane,
 - muncitori persoane.
- Numarul personalului la 31 decembrie 2019 10 persoane.
- Remunerarea personalului entitatii in perioada de gestiune 1021589 lei.
- Remunerarea membrilor organelor de administrare, de conducere si supraveghere si alte angajamente aparute sau asumate in legatura cu pensiile membrilor actuali sau ale fostilor membri ai acestor organe, pe categorii lei.
- Avansurile si creditele acordate membrilor organelor specificate la pct.7 lei, inclusiv rambursate lei.
- Valoarea activelor imobilizate si circulante, inregistrate in calitate de gaj
 - valoarea de gaj lei,
 - valoarea contabila lei.
- Numarul actiunilor ordinare la finele perioadei de gestiune unitati.
- Profit net (pierdere neta) a perioadei de gestiune pentru o actiune ordinara:
 - profit lei,
 - pierdere lei.
- Dividende calculate pentru o actiune ordinara pentru perioada de gestiune:
 - platite lei,
 - planificate pentru plata lei.
- Valuta straina disponibila, recalculata in moneda nationala a Republicii Moldova - total 1061942 lei, inclusiv (lei, denumirea si codul valutei):

Nr. Ord.	lei	denumirea	codul valutei
1	1061942	978	978

- Numerar legat - total lei.
In rindurile, in care se inscriu sumele de gaj, in toate coloanele prin fractie se reflecta:
 - la numarator - valoarea de gaj;
 - la numitor - valoarea contabila

Anexa 9

NOTA INFORMATIVA privind relatiile cu nerezidentii

Tabelul 1

Creante, investitii financiare si datorii pe termen lung aferente fondatorilor nerezidenti

Indicatori	Cod rd./cod tara	Sold la inceputul perioadei de gestiune	Modificari in perioada de gestiune			Sold la sfirsitul perioadei de gestiune
			Intrari / majorari	lesiri / diminuari	Diferente de curs valutar	
1	2	3	4	5	6	7
Creante si investitii financiare pe termen lung - total	010					
Creante comerciale, inclusiv pe tari:	020					

1	2	3	4	5	6	7
Avansuri acordate, <i>inclusiv pe tari:</i>	030					

1	2	3	4	5	6	7
Imprumuturi acordate si creante privind leasingul financiar, <i>inclusiv pe tari:</i>	040					

1	2	3	4	5	6	7
Alte creante si investitii financiare, <i>inclusiv pe tari:</i>	050					

1	2	3	4	5	6	7
Datorii pe termen lung - total	060					
Datorii comerciale, <i>inclusiv pe tari:</i>	070					

1	2	3	4	5	6	7
Avansuri primite, <i>inclusiv pe tari:</i>	080					

1	2	3	4	5	6	7
Credite bancare, imprumuturi si datorii privind leasingul financiar, <i>inclusiv pe tari:</i>	090					

1	2	3	4	5	6	7
Alte datorii, <i>inclusiv pe tari:</i>	100					

Rd.010= rd.020 + rd.030 + rd.040 + rd.050

Rd.060= rd.070 + rd.080 + rd.090 + rd.100

Col.7 = col.3+col.4-col.5±col.6

Anexa 9

NOTA INFORMATIVA privind relatiile cu nerezidentii

Tabelul 2

Creante, investitii financiare si datorii pe termen lung aferente nerezidentilor, cu exceptia fondatorilor

Indicatori	Cod rd./ cod tara	Sold la inceputul perioadei de gestiune	Modificari in perioada de gestiune			Sold la sfirsitul perioadei de gestiune
			Intrari / majorari	Iesiri / diminuari	Diferente de curs valutar	
1	2	3	4	5	6	7
Creante si investitii financiare pe termen lung - total	010					
Creante comerciale, <i>inclusiv pe tari:</i>	020					

1	2	3	4	5	6	7
Avansuri acordate, <i>inclusiv pe tari:</i>	030					

1	2	3	4	5	6	7
Imprumuturi acordate si creante privind leasingul financiar, <i>inclusiv pe tari:</i>	040					

1	2	3	4	5	6	7
Depozite, <i>inclusiv pe tari:</i>	050					

1	2	3	4	5	6	7
Alte creante si investitii financiare, <i>inclusiv pe tari:</i>	060					

1	2	3	4	5	6	7
Datorii pe termen lung - total	070					
Datorii comerciale, <i>inclusiv pe tari:</i>	080					

1	2	3	4	5	6	7
Avansuri primite, <i>inclusiv pe tari:</i>	090					

1	2	3	4	5	6	7
---	---	---	---	---	---	---

1	2	3	4	5	6	7
Credite bancare, imprumuturi si datorii privind leasingul financiar, inclusiv pe tari:	100					

1	2	3	4	5	6	7
Alte datorii, inclusiv pe tari:	110					

Rd.010= rd.020 + rd.030 + rd.040 + rd.050 + rd.60

Rd.070= rd.080 + rd.090 + rd.100 + +rd.110

Col.7 = col.3+col.4-col.5±col.6

Anexa 9

NOTA INFORMATIVA privind relatiile cu nerezidentii

Tabelul 3

Creante, investitii financiare si datorii curente aferente fondatorilor nerezidenti

Indicatori	Cod rd./ cod tara	Sold la inceputul perioadei de gestiune		Modificari in perioada de gestiune				Sold la sfirsitul perioadei de gestiune	
		La care termenul de plata nu a sosit sau este expirat pina la un an	Termenul expirat mai mult de un an	Total	Transferari din active si datorii pe termen lung in active si datorii curente	lesiri / diminuari	Diferente de curs valutar	La care termenul de plata nu a sosit sau este expirat pina la un an	Termenul expirat mai mult de un an
1	2	3	4	5	6	7	8	9	10
Creante si investitii financiare curente - total	010								
Creante comerciale, inclusiv pe tari:	020								

1	2	3	4	5	6	7	8	9	10
Avansuri acordate, inclusiv pe tari:	030								

1	2	3	4	5	6	7	8	9	10
Imprumuturi acordate si creante privind leasingul financiar, inclusiv pe tari:	040								

1	2	3	4	5	6	7	8	9	10
Alte creante si investitii financiare, inclusiv pe tari:	050								

1	2	3	4	5	6	7	8	9	10
Datorii curente - total	060								
Datorii comerciale, inclusiv pe tari:	070								

1	2	3	4	5	6	7	8	9	10
Avansuri primite, inclusiv pe tari:	080								

1	2	3	4	5	6	7	8	9	10
Credite bancare, imprumuturi si datorii privind leasingul financiar, inclusiv pe tari:	090								

1	2	3	4	5	6	7	8	9	10
Datorii privind dividendele calculate, inclusiv pe tari:	100								

1	2	3	4	5	6	7	8	9	10
Alte datorii, inclusiv pe tari:	110								

Rd.010= rd.020 + rd.030 + rd.040 + rd.050

Rd.060= rd.070 + rd.080 + rd.090 + rd.100 + rd.110

Col.(9+10) = col.(3+4) + col.5 - col.7 ± col.8

Anexa 9

NOTA INFORMATIVA privind relatiile cu nerezidentii

Creante, investitii financiare si datorii curente aferente nerezidentilor, cu exceptia fondatorilor

Indicatori	Cod rd./ cod tara	Sold la inceputul perioadei de gestiune		Modificari in perioada de gestiune				Sold la sfirsitul perioadei de gestiune	
		La care termenul de plata nu a sosit sau este expirat pina la un an	Termenul expirat mai mult de un an	Total	Transferari din active si datorii pe termen lung in active si datorii curente	iesiri / diminuari	Diferente de curs valutar	La care termenul de plata nu a sosit sau este expirat pina la un an	Termenul expirat mai mult de un an
1	2	3	4	5	6	7	8	9	10
Creante si investitii financiare curente - total	010								
Creante comerciale, <i>inclusiv pe tari:</i>	020								

1	2	3	4	5	6	7	8	9	10
Avansuri acordate, <i>inclusiv pe tari:</i>	030								

1	2	3	4	5	6	7	8	9	10
Imprumuturi acordate si creante privind leasingul financiar, <i>inclusiv pe tari:</i>	040								

1	2	3	4	5	6	7	8	9	10
Depozite, <i>inclusiv pe tari:</i>	050								

1	2	3	4	5	6	7	8	9	10
Alte creante si investitii financiare, <i>inclusiv pe tari:</i>	060								

1	2	3	4	5	6	7	8	9	10
Datorii curente - total	070								
Datorii comerciale, <i>inclusiv pe tari:</i>	080								

1	2	3	4	5	6	7	8	9	10
Avansuri primite, <i>inclusiv pe tari:</i>	090								

1	2	3	4	5	6	7	8	9	10
Credite bancare, imprumuturi si datorii privind leasingul financiar, <i>inclusiv pe tari:</i>	100								

1	2	3	4	5	6	7	8	9	10
Alte datorii, <i>inclusiv pe tari:</i>	110								

Rd.010= rd.020 + rd.030 + rd.040 + rd.050 + rd.060

Rd.070= rd.080 + rd.090 + rd.100 + rd.110

Col.(9+10) = col.(3+4) + col.5 - col.7 ± col.8

Anexa 9

**NOTA INFORMATIVA
privind relatiile cu nerezidentii**

Tabelul 5

Investitii financiare in strainatate si participarea nerezidentilor in capitalul social

Indicatori	Cod rd./ cod tara	Sold la inceputul perioadei de gestiune	Intrari/ majorari	iesiri/ diminuari	Sold la sfirsitul perioadei de gestiune
1	2	3	4	5	6
Investitii financiare	010				
Cote de participatie si actiuni de pina la 10% inclusiv, in capitalul social al entitatilor nerezidente, <i>inclusiv pe tari:</i>	020				

1	2	3	4	5	6
Cote de participatie si actiuni de peste 10% in capitalul social al entitatilor nerezidente, <i>inclusiv pe tari:</i>	030				

1	2	3	4	5	6
---	---	---	---	---	---

1	2	3	4	5	6
Capital social	040				
Cote de participatie si actiuni de pina la 10% inclusiv, <i>inclusiv pe tari</i> :	050				

1	2	3	4	5	6
Cote de participatie si actiuni de peste 10%, <i>inclusiv pe tari</i> :	060				

Rd.010= rd.020 + rd.030

Rd.040= rd.050 + rd.060

Col.6 = col.3+col.4-col.5

Anexa 9

NOTA INFORMATIVA privind relatiile cu nerezidentii

Tabelul 6

Venituri si cheltuieli aferente tranzactiilor cu nerezidentii

Indicatori	Cod rd./ cod tara	Perioada de gestiune	
		precedenta	curenta
1	2	3	4
Venituri - total	010		
Venituri aferente bunurilor procurate si vindute peste hotare fara trecerea frontierei de stat a Republicii Moldova, <i>inclusiv pe tari</i> :	020		

1	2	3	4
Venituri din dobinzi aferente activitatii operationale si altor activitati, <i>inclusiv pe tari</i> :	030		

1	2	3	4
Venituri din dividende si participatii in alte entitati, <i>inclusiv pe tari</i> :	040		

1	2	3	4
Venituri din decontarea datoriilor cu termenul de prescriptie expirat, <i>inclusiv pe tari</i> :	050		

1	2	3	4
Alte venituri, <i>inclusiv pe tari</i> :	060		

1	2	3	4
Cheltuieli - total	070		
Cheltuieli aferente bunurilor procurate si vindute peste hotare fara trecerea frontierei de stat a Republicii Moldova, <i>inclusiv pe tari</i> :	080		

1	2	3	4
Cheltuieli privind dobinzile, <i>inclusiv pe tari</i> :	090		

1	2	3	4
Cheltuieli si provizioane aferente creantelor comerciale si altor creante compromise, <i>inclusiv pe tari</i> :	100		

1	2	3	4
Alte cheltuieli, <i>inclusiv pe tari</i> :	110		

Rd.010= rd.020 + rd.030 + rd.040 + rd.050 + rd.060

Rd.070= rd.080 + rd.090 + rd.100 + rd.110

Anexa 9

NOTA INFORMATIVA privind relatiile cu nerezidentii

Tabelul 7

Bunuri ale nerezidentilor inregistrate in conturi extrabilantiere

Indicatori	Cod rd./ cod tara	Sold la inceputul perioadei de gestiune	Intrari/ majorari	Iesiri/ diminuari	Sold la sfirsitul perioadei de gestiune
1	2	3	4	5	6
Bunuri primite in baza contractelor de comision, <i>inclusiv pe tari</i> :	010				

1	2	3	4	5	6
---	---	---	---	---	---

1	2	3	4	5	6
Bunuri primite spre prelucrare, <i>inclusiv pe tari:</i>	020				

1	2	3	4	5	6
Bunuri obtinute din materialele prelucrate, <i>inclusiv pe tari:</i>	030				

Col.6 = col.3+col.4-col.5

Informațiile privind activele imobilizate

Anexa 7

Indicatori	Nr. rind	Existența la începutul perioadei (la costul de intrare)	Amortizarea acumulată la începutul perioadei	Deprecierea acumulată la începutul perioadei	Intrarea în cursul perioadei (la costul de intrare)	Ieșirea în cursul perioadei (la costul de intrare)	Existența la sfârșitul perioadei (la costul de intrare)	Amortizarea acumulată la sfârșitul perioadei	Deprecierea acumulată la sfârșitul perioadei
A	1	2	3	4	5	6	7	8	9
1. Imobilizări necorporale în curs de execuție	100								
2. Imobilizări necorporale în utilizare, total inclusiv:	200	<u>328231</u>	<u>71221</u>				<u>328231</u>	<u>134695</u>	
2.1. brevete și mărci	210	<u>5764</u>	<u>2652</u>				<u>5764</u>	<u>2652</u>	
2.2. licențe de activitate	220								
2.3. programe informatice	230	<u>322467</u>	<u>68569</u>				<u>322467</u>	<u>132043</u>	
3. Imobilizări corporale în curs de execuție	300								
4. Terenuri	400		x					x	
5. Mijloace fixe, total din care:	500	<u>2320682</u>	<u>1875827</u>		<u>20165</u>	<u>83202</u>	<u>2257645</u>	<u>2057874</u>	
5.1. clădiri	510								
5.2. construcții speciale	520								
5.3. mașini, utilaje, instalații de transmisie	530	<u>440868</u>	<u>433421</u>		<u>5833</u>		<u>446701</u>	<u>436667</u>	
inclusiv: tehnică de calcul	531				<u>5833</u>		<u>5833</u>	<u>193</u>	
5.4. mijloace de transport	540	<u>1520069</u>	<u>1184281</u>			<u>83202</u>	<u>1436867</u>	<u>1339228</u>	
5.5. instrumente și inventar	550								
5.6. costuri ulterioare aferente obiectelor neînregistrate în bilanț	560								
5.7. mijloace fixe primite în leasing financiar	570								
5.8. mijloace fixe primite în gestiune economică	580								
5.9. alte mijloace fixe	590	<u>359745</u>	<u>258125</u>		<u>14332</u>		<u>374077</u>	<u>281979</u>	
6. Resurse minerale	600								
7. Investiții imobiliare, total	700	<u>3008262</u>	<u>110971</u>		<u>31460</u>		<u>3039722</u>	<u>186639</u>	

Persoanele responsabile de semnarea rapoartelor financiare ale entității*

* conform art.36 din Legea contabilității

Documente atașate - Notă explicativă (fișierul pdf)

Nota explicativa raport financiar 2019.semnat.pdf

Nr. 12/09-2375

Data: 25.02.16

CERTIFICAT PRIVIND EXISTENTA CONTURILOR CURENTE

Prin prezentul, **BC „Mobiasbanca – Groupe Societe Generale” S.A.**, codul băncii (BIC): **MOBBMD22**, confirmă că compania **ENDO-CHIRURGIE SRL** cod fiscal (IDNO) 1009600033242, detine următoarele conturi curente la BC Mobiasbanca-Groupe Societe Generale SA, Filiala. 09 Centru :

1. **MDL - MD53MO2224ASV56624407100**
2. **USD - MD88MO2224ASV56624677100**
3. **EUR - MD80MO2224ASV56624837000**

Certificatul este emis in baza cererii întreprinderii **ENDO-CHIRURGIE SRL**

Diana Pranitchi L. Ş.
Numele, Prenumele si Semnătura
Director filiala „09 Centru”

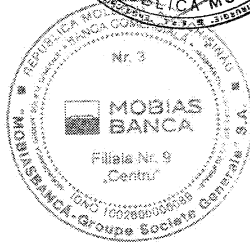

Executor : V.Morcov
Tel: 0 22 812 562

Filiala Nr. 9 „Centru”
Bd. Ștefan cel Mare și Sfânt 81a
MD-2012, Chișinău, Moldova
Cod MOBBMD22
Cont de corespondență 36213892
la Centrul de Decornări al BNM

Tel. +373 22 81 21 10
Fax. +373 22 27 92 67
www.mobiasbanca.md

Contactele
+373 22 25 64 56

BC „Mobiasbanca – Groupe Societe Generale” SA
Capital Social: 100 000 000 MDL
Număr de înregistrare de stat - 100260006089
Sediul Central:
bd. Ștefan cel Mare și Sfânt 81a
MD-2012, Chișinău, Moldova

“Endo-Chirurgie” S.R.L.
Codul fiscal: 1009600033242
Adresa postală: mun.Chișinău, str. Meșterul Manole, nr. 9.
Telefon/Fax: (022) 23-21-33, (022) 66-72-86



ORDIN nr. 25

„De împuternicire a persoanei”

Din 01 septembrie 2020

Întru desfășurarea continuă și corectă a procesului de întocmire a documentelor pentru participarea în cadrul procedurilor de achiziții publice, organizate de către Autoritățile Contractante din Republica Moldova, în cazul absenței mele de la locul de lucru,

ORDON:

A împuternici dl **DUBALARI Pavel**, IDNP: **2001003326049**, angajat în calitate de jurist, pentru ca în numele meu să:

1. Semneze oferta, precum și toate actele aferente procedurilor de achiziții, inclusiv prin aplicarea semnăturii sale electronice (digitală).
2. În caz de necesitate va aplica ștampila pe actele menționate mai sus.

Director „Endo-Chirurgie” S.R.L.

Luat la cunoștință



GHEREG Victor

DUBALARI Pavel

Nr. de ieșire: 13/01/02 din 09.02.2021

Către: **IMSP Institutul Mamei și Copilului (IMC)**,
Numărul unic de identificare al procedurii de achiziție:
ocds-b3wdp1-MD-1611215010990/21034743,
”Piese pentru utilaj medical”.

DECLARAȚIE

Prin prezenta, SRL ”Endo-Chirurgie” declară următoarele:

1. La solicitarea autorității contractante/beneficiarului/organizatorului licitației, va prezenta mostre.
2. La solicitarea autorității contractante/beneficiarului/organizatorului licitației, va prezenta actele suplimentar solicitate.







Cu respect,

Specialist achiziții publice, Jurisconsult

Pavel DUBALARI

Trocar Sleeves 5.5 mm

Trokarhülsen 5,5 mm

RIWO-ART-Trokarhülsen mit Magnet-Kugel-Ventil mit Insufflationshahn  <i>RIWO-ART trocar sleeves with magnetic-ball-valve with insufflation tap</i>		Durchlass / Capacity	Typen / Types	Trokar, Spitze kegelig-stumpf <i>Trocar, blunt conical tip</i>	Trokar, Spitze kegelig-spitz <i>Trocar, conical tip</i>	Trokar, Spitze dreikantig <i>Trocar, pyramidal tip</i>
Metallrohr, glatt, distal gerade  <i>Metal sleeve, standard, straight distal tip</i>	NL / WL 100 mm	5.5 mm	8921.014	8921.103	8921.113	8921.123
Metallrohr, glatt, distal abgescrägt  <i>Metal sleeve, standard, oblique distal tip</i>	NL / WL 100 mm	5.5 mm	8921.013	8921.103	8921.113	8921.123
Metallrohr mit Gewinde, distal gerade  <i>Metal with retaining thread, straight distal tip</i>	NL / WL 100 mm	5.5 mm	8921.024	8921.103	8921.113	8921.123
Metallrohr mit Gewinde, distal abgescrägt  <i>Metal sleeve with retaining thread, oblique distal tip</i>	NL / WL 100 mm	5.5 mm	8921.023	8921.103	8921.113	8921.123
Kunststoffrohr mit Gewinde, distal gerade  <i>Plastic sleeve with retaining thread, straight distal tip</i>	NL / WL 100 mm	5.5 mm	8921.034	8921.103	8921.113	8921.123

3









Spare ball, 1 piece, capacity 5.5 mm8921.901
Spare o-rings, pack of 10, capacity 5.5 mm8921.951
Spare sealing caps, pack of 10,
 capacity 5.5 mm, blue89.02
Spare plug896.0002

Ersatzkugel, 1 Stück, Durchlass 5,5 mm8921.901
Ersatz-O-Ringe, 10 Stück, Durchlass 5,5 mm8921.951
Ersatz-Dichtungskappen, 10 Stück,
 Durchlass 5,5 mm, blau89.02
Ersatz-Hahnküken896.0002

Trocar Sleeves 5.5 mm

Trocarhülsen 5,5 mm

3

RIWO-ART-Trocarhülsen mit Magnet-Kugel-Ventil				Trocar, Spitze kegelig-stumpf	Trocar, Spitze kegelig-spitz	Trocar, Spitze dreikantig
						
<i>RIWO-ART trocar sleeves with magnetic-ball-valve</i>		Durchlass / Capacity	Typen / Types	<i>Trocar, blunt conical tip</i>	<i>Trocar, conical tip</i>	<i>Trocar, pyramidal tip</i>
Metallrohr, glatt, distal gerade	NL / WL 60 mm	5.5 mm	8921.052	8921.101	8921.111	8921.121
	NL / WL 100 mm	5.5 mm	8921.054	8921.103	8921.113	8921.123
Metallrohr, glatt, distal abgeschrägt	NL / WL 60 mm	5.5 mm	8921.051	8921.101	8921.111	8921.121
	NL / WL 100 mm	5.5 mm	8921.053	8921.103	8921.113	8921.123
Metallrohr mit Gewinde, distal gerade	NL / WL 60 mm	5.5 mm	8921.062	8921.101	8921.111	8921.121
	NL / WL 60 mm	5.5 mm	8921.061	8921.101	8921.111	8921.121
Metallrohr mit Gewinde, distal abgeschrägt	NL / WL 60 mm	5.5 mm	8921.061	8921.101	8921.111	8921.121
	NL / WL 60 mm	5.5 mm	8921.072	8921.101	8921.111	8921.121
Kunststoffrohr mit Gewinde, distal gerade	NL / WL 60 mm	5.5 mm	8921.072	8921.101	8921.111	8921.121
	NL / WL 60 mm	5.5 mm	8921.072	8921.101	8921.111	8921.121

Spare ball, 1 piece, capacity 5.5 mm.....8921.901
Spare o-rings, pack of 10, capacity 5.5 mm.....8921.951
Spare sealing caps, pack of 10, capacity 5.5 mm, blue89.02

Ersatzkugel, 1 Stück, Durchlass 5,5 mm8921.901
Ersatz-O-Ringe, 10 Stück, Durchlass 5,5 mm8921.951
Ersatz-Dichtungskappen, 10 Stück, Durchlass 5,5 mm, blau89.02

Trocar Sleeves 10 mm
with insufflation tap

Trokarhülsen 10 mm
mit Insufflationshahn





RIWO-ART-Trokarhülsen mit Magnet-Kugel-Ventil				Trokar, Spitze kegelig-stumpf	Trokar, Spitze kegelig-spitz	Trokar, Spitze dreikantig
<i>RIWO-ART trocar sleeves with magnetic-ball-valve</i>		Durchlass / Capacity	Typen / Types	Trocar, blunt conical tip	Trocar, conical tip	Trocar, pyramidal tip
Metallrohr, glatt, distal gerade	NL / WL 100 mm	10 mm	8923.014	8923.103	8923.113	8923.123
<i>Metal sleeve, standard, straight distal tip</i>	NL / WL 150 mm	10 mm	8923.016	-	8923.115	8923.125
Metallrohr, glatt, distal abgeschrägt	NL / WL 100 mm	10 mm	8923.013	8923.103	8923.113	8923.123
<i>Metal sleeve, standard, oblique distal tip</i>						
Metallrohr mit Gewinde, distal gerade	NL / WL 100 mm	10 mm	8923.024	8923.103	8923.113	8923.123
<i>Metal with retaining thread, straight distal tip</i>	NL / WL 150 mm	10 mm	8923.026	-	8923.115	8923.125
Metallrohr mit Gewinde, distal abgeschrägt	NL / WL 100 mm	10 mm	8923.023	8923.103	8923.113	8923.123
<i>Metal sleeve with retaining thread, oblique distal tip</i>						

- Spare ball**, 1 piece, capacity 10 mm8923.901
- Spare o-rings**, pack of 10, capacity 10 mm8923.951
- Spare sealing caps**, pack of 10, capacity 10 mm, red89.08
- Spare plug**, pack of 5896.0002

- Ersatzkugel**, 1 Stück, Durchlass 10 mm8923.901
- Ersatz-O-Ringe**, 10 Stück, Durchlass 10 mm8923.951
- Ersatz-Dichtungskappen**, 10 Stück, Durchlass 10 mm, rot89.08
- Ersatz-Hahnküken**, 5 Stück896.0002





TROTEC protective trocars









TROTEC Schutztrokare

TROTEC-Trokar bestehend aus: <i>TROTEC trocar consisting of:</i>			Für RIWO ART-Trokarhülse mit: <i>For RIWO ART trocar sleeves:</i>		
					
Schaft mit Kanülenspitze, kegelig / <i>Sheath with conical cannula tip</i>	Schaft mit Lanzettenspitze, zweikantig / <i>Sheath with two-edged lancet tip</i>	Griff mit federndem Schutzstab / <i>Handle with spring-mounted protective rod</i>	Nutzlänge <i>Working length</i>	Ø	TROTEC-Trokar komplett <i>TROTEC trocar complete</i>
8923.132		8923.135	100 mm	10 mm	8923.131
	8923.134	8923.135	100 mm	10 mm	8923.133

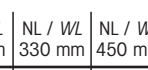
ERAGON_{modular}
modular instruments 5 mm

ERAGON_{modular}
modulare Instrumente 5 mm

 Alle Maulteile und Schaffrohre sind ebenfalls mit ERAGONaxial kombinierbar. <i>All jaw inserts and sheaths can also be combined with ERAGONaxial.</i>	Griffvarianten / Handle type				
	 mit Sperre, drehbar <i>with locking mechanism, rotatable</i>	 HF / mono ohne Sperre, drehbar <i>without locking mechanism, rotatable</i>	 HF / mono mit Sperre, drehbar <i>with locking mechanism, rotatable</i>	 mit Sperre, nicht drehbar <i>with locking mechanism, not rotatable</i>	
Typen / Types	83930082	83930083	83930084	83930085	





Innenteil / Jaw insert 	Schaffrohr, isoliert Sheath tube, insulated			Griffvarianten / Handle type			Komplett-Instrument • Innenteil • Schaffrohr • Handgriff Complete instrument • Jaw insert • Sheath tube • Handle
	 NL / WL 260 mm	 NL / WL 330 mm	 NL / WL 450 mm	 mit Sperre, drehbar <i>with locking mechanism, rotatable</i>	 HF ohne Sperre, drehbar <i>without locking mechanism, rotatable</i>	 HF mit Sperre, drehbar <i>with locking mechanism, rotatable</i>	
Typen / Types	8392933	8393933	8394933	83930072	83930073	83930074	Typen / Types
 8392.181	●					●	83921817
Atraumatische Greifzange, gefensternt mit Querverzahnung, doppelbeweglich <i>Atraumatic grasping forceps, fenestrated, with horizontal serrations, double jaw action</i>	8393.181	●				●	83931817
8394.181			●			●	83941817
 8393.186		●		●			83931867
Greifzange "Babcock", Greiffläche mit feiner Querverzahnung, doppelbeweglich <i>Grasping forceps "Babcock", grasping surface with fine horizontal serration, double jaw action</i>	8393.195	●				●	83931957
Atraumatische Greifzange, glatt, doppelbeweglich <i>Atraumatic grasping forceps, smooth, double jaw action</i>	8394.195		●			●	83941957

HF connecting cable see page BDE 203.







HF-Anschlusskabel siehe Blatt BDE 203.

ERAGON modular
modular instruments 5 mm

ERAGON modular
modulare Instrumente 5 mm

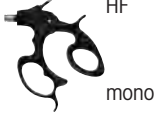
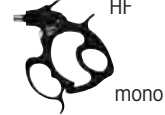
 Alle Mauteile und Schaftröhre sind eben- falls mit ERAGONaxial kombinierbar. <i>All jaw inserts and sheaths can also be combined with ERAGONaxial.</i>	Griffvarianten / Handle type				
	 mit Sperre, drehbar <i>with locking mechanism, rotatable</i>	 HF / mono ohne Sperre, drehbar <i>without locking mechanism, rotatable</i>	 HF / mono mit Sperre, drehbar <i>with locking mechanism, rotatable</i>	 mit Sperre, nicht drehbar <i>with locking mechanism, not rotatable</i>	
Typen / Types	83930082	83930083	83930084	83930085	

4





Innenteil / Jaw insert 	Schaftröhre, isoliert <i>Sheath tube, insulated</i>  NL / WL 330 mm	Griffvarianten / Handle type		Komplett-Instrument • Innenteil • Schaftröhre • Handgriff Complete instrument • Jaw insert • Sheath tube • Handle
		 HF mono ohne Sperre, drehbar <i>without locking mechanism, rotatable</i>	 HF mono mit Sperre, drehbar <i>with locking mechanism, rotatable</i>	
Typen / Types	8393933	83930073	83930074	Typen / Types
 Greif- und Dissektionszange, feine pyramidenförmige Verzahnung, schlank, 18 mm, doppelbeweglich Grasping and dissecting forceps, <i>fine pyramidal-shaped teeth, tapered, 18 mm, double jaw action</i>	8393.289	●	●	83932897
 Greif- und Koagulationszange, distale Querverzahnung mit Maulkehle, doppelbeweglich Grasping and coagulation forceps, <i>distal horizontal serrations with jaw hollow, double jaw action</i>	8393.287	●	●	83932877
 Greif- und Präparierzange, feine Querverzahnung, doppelbeweglich Grasping and dissecting forceps, <i>fine horizontal serrations, double jaw action</i>	8393.183	●	●	83931837

HF connecting cable see page BDE 203.









HF-Anschlusskabel siehe Blatt BDE 203.

ERAGON modular
modular instruments 5 mm

ERAGON modular
modulare Instrumente 5 mm

 Alle Maulteile und Schaftröhre sind ebenfalls mit ERAGONaxial kombinierbar. <i>All jaw inserts and sheaths can also be combined with ERAGONaxial.</i>	Griffvarianten / Handle type				
	 mit Sperre, drehbar <i>with locking mechanism, rotatable</i>	 HF / mono ohne Sperre, drehbar <i>without locking mechanism, rotatable</i>	 HF / mono mit Sperre, drehbar <i>with locking mechanism, rotatable</i>	 mit Sperre, nicht drehbar <i>with locking mechanism, not rotatable</i>	
Typen / Types	83930082	83930083	83930084	83930085	

4





Innenteil / Jaw insert 	Schaftröhre, isoliert <i>Sheath tube, insulated</i>  NL / WL 330 mm	Griffvarianten / Handle type			Komplett-Instrument • Innenteil • Schaftröhre • Handgriff Complete instrument • Jaw insert • Sheath tube • Handle
		 mit Sperre, drehbar <i>with locking mechanism, rotatable</i>	 HF ohne Sperre, drehbar <i>without locking mechanism, rotatable</i>	 HF mit Sperre, drehbar <i>with locking mechanism, rotatable</i>	
Typen / Types	8393933	83930072	83930073	83930074	
 Krallengreifzange, doppelbeweglich <i>Claw grasping forceps,</i> double jaw action	8393.494	●		●	83934945
 Greif- und Dissektionszange "Dolphin", abgewinkelt, feine Querverzahnung mit Maulkehle, schlank, 15 mm lang, doppelbeweglich <i>Grasping and dissecting forceps</i> "Dolphin", fine horizontal serration with jaw hollow, tapered, 15 mm long, double jaw action	8393.285	●		●	83932857
 Greif- und Extraktionszange, Myomfazzzange, 2x3-krallig, 30 mm, einfach beweglich <i>Grasping and extraction forceps,</i> Myom fixation forceps, 2x3 claws, 30 mm, single jaw action	8393.488	●	●		83934887







HF connecting cable see page BDE 203.

HF-Anschlusskabel siehe Blatt BDE 203.

ERAGON modular
modular scissors 5 mm

ERAGON modular
modulare Scheren 5 mm

 <p>Alle Maulteile und Schaffrohre sind ebenfalls mit ERAGONaxial kombinierbar. <i>All jaw inserts and sheaths can also be combined with ERAGONaxial.</i></p>	Griffvarianten / Handle type				
	 mit Sperre, drehbar <i>with locking mechanism, rotatable</i>	 HF / mono ohne Sperre, drehbar <i>without locking mechanism, rotatable</i>	 HF / mono mit Sperre, drehbar <i>with locking mechanism, rotatable</i>	 mit Sperre, nicht drehbar <i>with locking mechanism, not rotatable</i>	
Typen / Types	83930082	83930083	83930084	83930085	

<p>Innenteil / Jaw insert</p> 	<p>Schaffrohr, isoliert <i>Sheath tube, insulated</i></p> 		<p>Griffvarianten / Handle type</p> 		<p>Komplett-Instrument</p> <ul style="list-style-type: none"> • Innenteil • Schaffrohr • Handgriff <p>Complete instrument</p> <ul style="list-style-type: none"> • Jaw insert • Sheath tube • Handle
	<p>NL / WL 330 mm</p>	<p>NL / WL 450 mm</p>	<p>ohne Sperre, drehbar <i>without locking mechanism, rotatable</i></p>		
Typen / Types	8393933	8394933	83930073		
	8393.041	●		●	83930417
<p>Schere, "Metzenbaum", links gebogen, doppelbeweglich <i>Scissors, "Metzenbaum", curved left, double jaw action</i></p>	8394.041		●	●	83940417
	8393.045	●		●	83930457
<p>Schere, schlank, gerade, doppelbeweglich <i>Scissors, straight, tapered, double jaw action</i></p>					
	8393.081	●		●	83930817
<p>Hakenschere, gezahnt, einseitig beweglich <i>Hooked scissors, serrated, single jaw action</i></p>	8394.081		●	●	83940817

HF connecting cable see page BDE 203.











HF-Anschlusskabel siehe Blatt BDE 203.

ERAGON bipolar

modular bipolar instruments, Ø 5.5 mm,
rotatable

ERAGON bipolar

modulare Bipolar-Instrumente, Ø 5,5 mm,
drehbar





				
<p>Innenteil <i>Jaw insert</i></p> 	<p>Schaftrohr <i>Sheath</i></p>  NL / WL 330 mm	<p>Handgriff, drehbar <i>Handle, rotatable</i></p> 	<p>Komplett • Innenteil • Schaftrohr • Handgriff Complete • Jaw insert • Sheath • Handle</p>	
	Typen / Types	83930921	839300102	Typen / Types
 Greif- und Präparierzange <i>Grasping and preparation forceps</i>	83930031	•	•	839300312
 Greif- und Dissektionszange "Maryland-Dissektor" <i>Grasping and dissecting forceps "Maryland-Dissektor"</i>	83930032	•	•	839300322
 Greif- und Dissektionszange "Dolphin" <i>Grasping and dissecting forceps "Dolphin"</i>	83930033	•	•	839300332
 Fasszange, gefenestert <i>Grasping forceps, fenestrated</i>	83930034	•	•	839300342
 Präparierzange "Hasskamp" <i>Dissecting forceps "Hasskamp"</i>	83930035	•	•	839300352
 Sterilisationszange "Hasskamp" <i>Sterilisation forceps "Hasskamp"</i>	83930036	•	•	839300362
 Metzenbaumschere <i>Metzenbaum scissors</i>	83930041	•	•	839300412

Bipolar cable see page BDE 204.

Bipolar Anschlusskabel siehe Blatt BDE 204.

Electrodes 3.5 mm
monopolar





Elektroden 3,5 mm
monopolar

	NL / WL 240 mm	NL / WL 310 mm	Typen / Types
 Haken-Elektrode <i>Hook electrode</i>		●	8379.452
 Hakenelektrode monopolar, mit distal verlängerter Isolation <i>Hook electrode</i> monopolar, with distal extended insulation	●		8785.642
 Nadel-Elektrode <i>Needle electrode</i>		●	8379.482
 Koagulations-Knopf-Elektrode <i>Coagulation button electrode</i>		●	8379.462

Electrodes 5 mm
monopolar

Elektroden 5 mm
monopolar





	NL / WL 340 mm	NL / WL 420 mm	Typen / Types
 Haken-Elektrode <i>Hook electrode</i>	●		8383.423
 Nadel-Elektrode <i>Needle electrode</i>	●		8383.426
 Spatel-Elektrode <i>Spatula electrode</i>	●		8383.428
 Myom Dissektor <i>Myoma dissector</i>	●		8383429



HF connecting cable see page BDE 203.

HF-Anschlusskabel siehe Blatt BDE 203.

Knot Pusher 5 mm
for endoscopic suturing





Knotenschieber 5 mm
zum endoskopischen Nähen









		
	NL / WL 330 mm	Typen / Types
 Knotenschieber, für intraabdominale Knoten Knot pusher, for intra-abdominal knots	●	8383.55
 Knotenschieber, für extrakorporale Knoten Knot pusher, for extracorporeal knots	●	8383.551

		
	NL / WL 330 mm	Typen / Types
 Extrakorporaler Knotenschieber nach Bueß mit distaler Einkerbung und lateraler Öffnung zur optimalen Knotenführung, extrem atraumatische Spitze zur Benutzung als Taststab Extracorporeal knot pusher by Bueß with distal notch and lateral opening for optimum knotting, extremely atraumatic tip for use as probe	●	8383.552

Set
for transvaginal cholecystectomy (hybrid method)

Set
zur transvaginalen Cholecystektomie (hybrid)

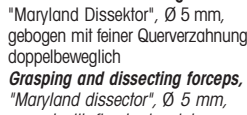
 Alle Maulteile und Schaftröhre sind eben- falls mit ERAGONaxial kombinierbar. <i>All jaw inserts and sheaths can also be combined with ERAGONaxial.</i>	Griffvarianten / Handle type				
	 mit Sperre, drehbar <i>with locking mechanism, rotatable</i>	 HF / mono ohne Sperre, drehbar <i>without locking mechanism, rotatable</i>	 HF / mono mit Sperre, drehbar <i>with locking mechanism, rotatable</i>	 mit Sperre, nicht drehbar <i>with locking mechanism, not rotatable</i>	
Typen / Types	83930082	83930083	83930084	83930085	

Innenteil / Jaw insert  ERAGON modular	Schaftröhre, isoliert <i>Sheath tube, insulated</i>		Griffvarianten / Handle type		Komplett-Instrument • Innenteil • Schaftröhre • Handgriff Complete instrument • Jaw insert • Sheath tube • Handle
	NL / WL 330 mm	NL / WL 450 mm	 ohne Sperre, drehbar <i>without locking mechanism, rotatable</i>	HF  HF mit Sperre, drehbar <i>with locking mechanism, rotatable</i>	
Typen / Types	8393933	8394933	83930073	83930074	Typen / Types
 Atraumatische Greifzange , Ø 5mm, gefenestert mit Querverzahnung, doppelbeweglich <i>Atraumatic grasping forceps, Ø 5mm, fenestrated, with horizontal serrations, double action</i>	8393.181	●		●	83931817
 Atraumatische Greifzange , Ø 5mm, gefenestert mit Querverzahnung, doppelbeweglich <i>Atraumatic grasping forceps, Ø 5mm, fenestrated, with horizontal serrations, double action</i>	8394.181		●	●	83941817
 Greif- und Dissektionszange "Maryland Dissektor", Ø 5 mm, gebogen mit feiner Querverzahnung, doppelbeweglich <i>Grasping and dissecting forceps, "Maryland dissector", Ø 5 mm, curved with fine horizontal serration, double jaw action</i>	8393.281	●		●	83932817
 Greif- und Dissektionszange "Maryland Dissektor", Ø 5 mm, gebogen mit feiner Querverzahnung, doppelbeweglich <i>Grasping and dissecting forceps, "Maryland dissector", Ø 5 mm, curved with fine horizontal serration, double jaw action</i>	8394.281		●	●	83942817
 Schere, "Metzenbaum" , Ø 5mm links gebogen, doppelbeweglich <i>Scissors, "Metzenbaum", Ø 5 mm curved left, double jaw action</i>	8393.041	●		●	83930417
 Schere, "Metzenbaum" , Ø 5mm links gebogen, doppelbeweglich <i>Scissors, "Metzenbaum", Ø 5 mm curved left, double jaw action</i>	8394.041		●	●	83940417

HF connecting cable see page BDE 203.

HF-Anschlusskabel siehe Blatt BDE 203.

SecuFIX Uterus Manipulator
System with Colpotransillumination and
Vacuum Fixation

SecuFIX Uterus Manipulator
System mit Colpotransillumination und
Vakuum-Fixation

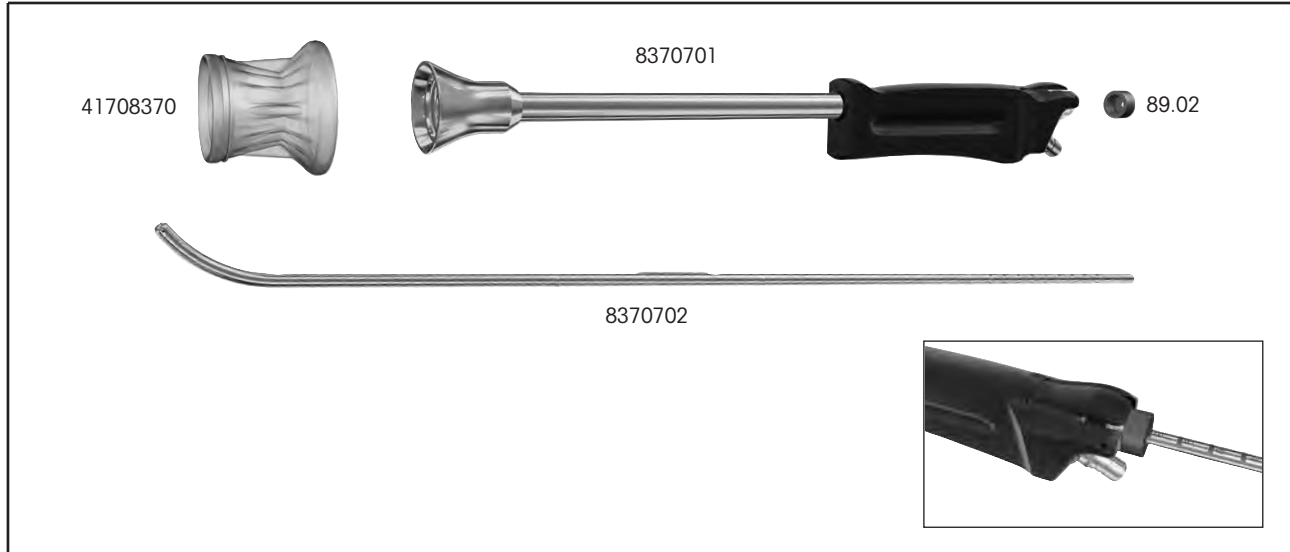

1

SecuFIX Uterus Manipulator Set

comprising:

SecuFix Uterus Manipulator (8370701), SecuFix Uterus Probe with longitudinal scale (8370702), SecuFix Colpotransilluminator, sterile (pack of 10 sets, packed singly, sterile) (41708370), cleaning brush (6.05), cleaning brush (6.09), seal cap (pack of 10) (89.02)**83707011**

SecuFIX Uterus Manipulator Set

bestehend aus:

SecuFix Uterus Manipulator (8370701), SecuFix Uterussonde mit Längenskalierung (8370702), SecuFix Colpotransilluminator, steril (VE=10 Sets, einzeln steril verpackt) (41708370), Reinigungsbürste (6.05), Reinigungsbürste (6.09), Dichtungskappe (VE=10 St.) (89.02)83707011



SecuFIX Colpotransilluminator, steril

(VE = 10 Sets, einzeln steril verpackt) Set beinhaltet:

Colpotransilluminator und Vakuumsaugschlauch (mit Rückschlagventil, Sauganschluss, Y-Verbindungsteil bei Verwendung eines Sauginstrumentes bei gleichem Absauggerät, Schlauchklemme), Einmalgebrauchsartikel41708370

SecuFIX Colpotransilluminator, sterile

(pack of 10 sets, packed singly, sterile). Set includes:

Colpotransilluminator and vacuum tube (with nonreturn valve, suction connector, Y-shaped adapter for use with a suction instrument on the same suction unit, suction clamp), single-use product41708370

Accessories:

Fiber light cable,

fiber bundle Ø 3.5 mm (color marking orange),
length 2.3 m806635231

Rinsing tube for machine cleaning,

length 600 mm163915

RIWO System Tray

Instrument container,
inside dimensions (L x W x H): 500 x 200 x 60 mm,
steam sterilizable.....38201.586

Zubehör

Fiber Lichtleiter,

Faserbündel-Ø 3,5 mm, (Farbmarkierung orange),
Länge 2,3 m806635231

Spülschlauch für die maschinelle Reinigung,

Länge 600 mm163915

RIWO-System-Tray,

Instrumenten-Behälter,
Innenmaß (L x B x H): 500 x 200 x 60 mm,
dampfsterilisierbar38201.586