

APARAT DE AER CONDIȚIONAT TIP SPLIT

Manualul utilizatorului & Manualul de instalare

pentru modelele Perfetto MD900 , 12000, 18000

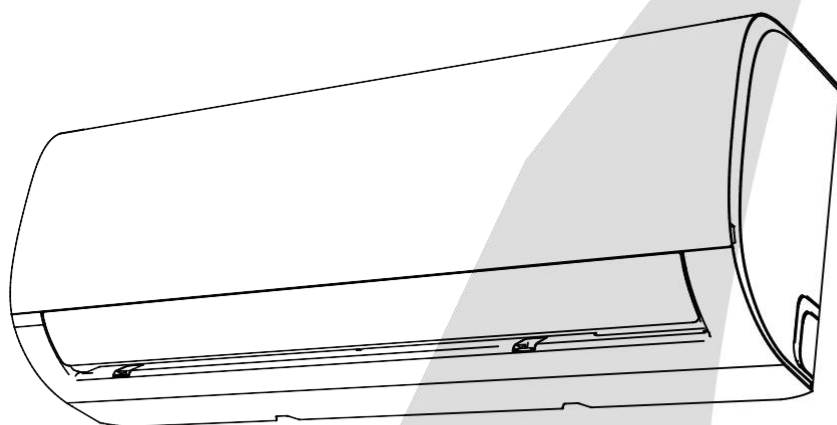

NOTĂ IMPORTANTĂ:

Citiți acest manual și MANUALUL DESPRE SIGURANȚĂ (dacă există) cu atenție înainte de a instala sau folosi noua unitate de aer condiționat. Asigurați-vă că păstrați acest manual pentru consultare ulterioară.

Verificați, vă rog, modelele aplicabile, date tehnice , F-GAS (dacă există) și informațiile producătorului din „Manualul Utilizatorului – Fișa Produsului” în ambalajul unității exterioare.

Doar produse din Uniunea Europeană

Cuprins

Măsuri De Siguranță	03
----------------------------------	-----------

Manualul Utilizatorului

Specificații și Caracteristici ale Unității	07
--	-----------

1. Afișaj unitate din interior.....	07
2. Temperatura de funcționare.....	08
3. Alte Funcții.....	09
4. Setarea Unghiului Fluxului de Aer	10
5. Operare Manuală (fără telecomandă)	10

Întreținere și Mentenanță.....	11
---------------------------------------	-----------

Depanare	13
-----------------------	-----------

Manual De Instalare

Accesorii	16
Sinteza Instalare – Unitatea Din Interior	17
Părți Din Unitatea	18
Instalarea Unității Din Interior	19
1. Selectați locația instalării	19
2. Atașați placa de montare pe perete	19
3. Faceți o gaură în perete pentru conductele conective.....	20
4. Pregătiți conductele cu agent refrigerent	21
5. Conectați furtunul de scurgere	21
6. Conectați cablurile de semnal și de alimentare	22
7. Înveliș și cabluri	23
8. Montarea unității din interior	24
Instalarea Unității Din Exterior	25
1. Selectați locația instalării	25
2. Instalați îmbinări de scurgere.....	26
3. Ancorarea unității din exterior	26
4. Conectați cablurile de semnal și de alimentare	28
Conexiunea Conductelor Cu Agent Frigorific	29
A. Informații Despre Lungimea Conductei.....	29
B. Instrucțiuni de conexiune– conductă cu agent refrigerent	29
1. Tăiați conductele	29
2. Îdepărtați bavurile	30
3. Capete de țevă flare	30
4. Conectați conductele.....	30
Evacuarea Aerului	32
1. Măsuri de prevenție	32
2. Notă cu privire la adăugarea agentului frigorific.....	33
Verificări Dacă Sunt Scurgeri Electrice și De Gaze.....	34
PROBA DE RULARE	35
Ambalare și Despachetare Unitate.....	36

Măsuri De Siguranță

Citiți despre Măsurile de securitate Înainte de Operare și Instalare
Instalarea necorespunzătoare datorată ignorării instrucțiunilor poate cauza avarii majore și vătămări grave.

Gravitatea eventualelor avarii sau vătămări este specificată în **ATENȚIONĂRI** sau **PRECAUȚII**



AVERTIZARE

Acest simbol indică posibilitatea unei vătămări sau deces.



ATENȚIE

Acest simbol indică posibilitatea producerii daunelor asupra proprietății sau consecințe grave.



AVERTIZARE

Acest aparat poate fi utilizat de copiii cu vârsta de cel puțin 8 ani și de persoanele cu aptitudini fizice, senzoriale sau mentale reduse sau lipsite de experiență și cunoștințe dacă au fost supravegheate sau li s-au oferit instrucțiuni referitoare la utilizarea aparatului în mod sigur și înțeleg riscurile implicate. Copiii nu trebuie să se joace cu aparatul. Întreținerea și curățarea din partea utilizatorului nu trebuie făcută de copii dacă aceștia sunt fără supraveghere (țările Uniunii Europene)

Acest aparat nu este destinat utilizării de către persoane (inclusiv copii) cu capacități fizice reduse, senzoriale sau mentale, sau lipsă de experiență și cunoștințe, cu excepția cazului în care sunt supravegheați sau instruiți cu privire la utilizarea aparatului de către o persoană responsabilă de siguranța acestora. Copiii trebuie supravegheați pentru a se asigura că nu se joacă cu aparatul.



ATENȚIONĂRI LEGATE DE UTILIZAREA PRODUSULUI

- În cazul apariției unei situații anormale (ex.: miros de ars), opriți imediat dispozitivul și deconectați-l de la sursa de alimentare. Contactați furnizorul dvs. în legătură cu măsurile de prevenire și evitare a scurtcircuitelor, incendiilor sau accidentelor.
- **Nu** introduceți degetele, tije sau alte obiecte în sistemul de admisie sau de evacuare a aerului. Având în vedere viteza mare de rotație a ventilatorului, acest lucru poate cauza vătămări.
- **Nu** utilizați spray-uri inflamabile, precum fixativ, lacuri sau vopsele în apropierea dispozitivului. Acest lucru poate cauza incendii sau combustie.
- **Nu** utilizați sistemul de aer condiționat în apropierea gazelor combustibile. În jurul dispozitivului se pot aduna emisii de gaze care pot provoca explozii.
- **Să nu** folosiți aparatul de aer condiționat într-o cameră umedă, de exemplu o baie sau o spălătorie. Expunerea prea mare la apă poate cauza scurtcircuitarea componentelor electrice.
- **Nu** vă expuneți, în mod direct, la aer rece pentru o perioadă îndelungată de timp.
- **Nu** lăsați copiii să se joace cu aparatul de aer condiționat. Dacă sunt în jurul unității copiii trebuie supravegheați în permanență.
- Dacă aparatul de aer condiționat este folosit împreună cu arzătoare și alte dispozitive de încălzire, aerisiți complet camera, pentru a evita să rămâneți fără oxigen.
- Se recomandă ca în anumite spații funcționale precum bucătăria, camera serverelor, etc., să se utilizeze un sistem de aer condiționat adecvat.

ATENȚIONĂRI LEGATE DE ÎNTREȚINERE ȘI MENTENANȚĂ

- Opriți dispozitivul și deconectați-l de la sursa de alimentare, înainte de a-l curăța. În caz contrar, riscați să provocați un scurtcircuit.
- **Să nu** folosiți la curățarea aparatului de aer condiționat o cantitate prea mare de apă.
- **Să nu** folosiți la curățarea aparatului de aer condiționat agenți de curățare inflamabili. Agenții de curățare inflamabili pot provoca un incendiu sau o deformarea produsului.

⚠ ATENȚIE

- Opriți dispozitivul și deconectați-l de la sursa de alimentare dacă nu-l folosiți o perioadă lungă de timp.
- Opriți dispozitivul și deconectați-l de la sursa de alimentare în timpul furtunilor.
- Asigurați-vă că apa condensată se poate scurge fără probleme din unitate.
- **Să nu** folosiți aparatul de aer condiționat dacă aveți mâinile ude. Acest lucru poate cauza un scurtcircuit.
- **Să nu** folosiți dispozitivul pentru alte scopuri decât cele destinate acestuia.
- **Să nu** urcați sau nu plasați obiecte deasupra unității exterioare.
- **Să nu** lăsați aparatul de aer condiționat să funcționeze perioade lungi de timp dacă ușile sau ferestrele sunt deschise sau dacă umiditatea este foarte mare.

⚠ ATENȚIONĂRI LEGATE DE SISTEMUL ELECTRIC

- Folosiți doar cablul de alimentare prevăzut. În cazul deteriorării cablului de alimentare, cablurile trebuie înlocuit de producător, agentul de service sau de persoane calificate similar pentru ca un pericol să fie evitat.
- Păstrați sursa de alimentare curată. Ștergeți orice urmă de praf sau murdărie formată înăuntru sau în jurul sursei de alimentare. Sursele de alimentare murdare pot provoca un incendiu sau un scurtcircuit.
- **Să nu** trageți de cablurile de alimentare ca să deconectați unitatea. Țineți cablul bine în mână când îl scoateți din priză. Dacă trageți direct de cablu, îl puteți deteriora, iar acest lucru poate duce la un incendiu sau un scurtcircuit.
- **Să nu** modificați lungimea cablului de alimentare și nu utilizați un cablu prelungitor pentru a alimenta unitatea.
- **Să nu** conectați la priza electrică împreună cu alte aparate. O alimentare necorespunzătoare sau insuficientă poate duce la un incendiu sau un scurtcircuit.
- Dispozitivul trebuie împământat corespunzător în momentul instalării sau există riscul unui scurtcircuit.
- Pentru partea electrică, țineți cont de standardele de cablare și de regulamentul în vigoare la nivel local și național, precum și de Manualul de Instalare. Conectați strâns cablurile și prindeți-le cu o clemă, pentru a evita ca factorii externi să le deterioreze capătul. O conexiune electrică necorespunzătoare poate duce la o supraîncălzire care poate produce un incendiu sau un scurtcircuit. Toate conexiunile electrice trebuie făcute în concordanță cu Diagrama conexiunilor electrice de pe panourile unităților din interior și din exterior.
- Toate cablurile trebuie aranjate corespunzător pentru a nu împiedica închiderea corectă a panoului de control. Dacă panoul de control nu este închis corect, acest lucru poate duce la coroziune și poate cauza o supraîncălzire a punctelor de legătură de pe capete, care pot lua foc sau provoca un scurtcircuit.
- În cazul în care conectați alimentarea la un cablaj fix, un dispozitiv de deconectare a tuturor poliilor și care are un clearance (curent de scurgere) e înim 3 mm la toți poli-i, și care are un curent de scurgere e poate depăși 10mA, dispozitivul u curent rezidual (RCD), având un current de operare ce nu depășește 30mA, iar deconectarea trebuie încorporată în cablajul fix, în concordanță cu regulile de cablare.

Lampă UV-C (Aplicabilă doar unității care conține lampă UV-C)

Acest aparat conține o lampă UV-C. Înainte de a deschide aparatul citiți instrucțiunile de întreținere.

1. Să nu utilizați lămpi UV-C în afara aparatului.
2. Nu trebuie utilizate aparatele care sunt în mod evident deteriorate.
3. Folosirea neprevăzută a aparatului sau deteriorarea carcasei poate duce la scăparea radiațiilor periculoase UV-C. Radiațiile UV-C, chiar și în doze mici, pot provoca vătămarea ochilor și a pielii.
4. Pentru asigurarea ÎNTREȚINERII DE CĂTRE UTILIZATOR se recomandă deconectarea de la alimentare înainte de a se deschide ușile și panourile de acces pe care este marcat simbolul de pericol RADIAȚIE ULTRAVIOLETĂ.
5. Lampa UV-C nu poate fi curățată, reparată și înlocuită.
6. Nu trebuie îndepărtate PROTECȚIILE UV-C care poartă simbolul de pericol RADIAȚIE ULTRAVIOLETĂ.

⚠ ATENȚIE Acest aparat conține un emițător UV. Să nu priviți la sursa de lumină.



ATENȚIONĂRI LEGATE DE INSTALAREA PRODUSULUI

1. Instalarea trebuie făcută doar de personal autorizat. O instalare necorespunzătoare poate duce la scurgeri, scurcircuit, sau incendii.
2. Instalarea trebuie efectuată în conformitate cu instrucțiunile de instalare. Instalarea necorespunzătoare poate provoca scurgeri de apă, electrocutări sau incendii. (În America de Nord, instalarea trebuie făcută numai de către personalul autorizat în conformitate cu cerințele NEC și CEC.)
3. Contactați un service autorizat pentru reparații sau mentenanță. Aparatul va fi instalat conform reglementărilor naționale privind cablajele.
4. Pentru instalare, folosiți doar accesoriile incluse, componentele și piesele menționate. Folosirea unor piese neautorizate poate provoca scurgeri, scurcircuit, incendii și poate duce la defectarea produsului
5. Instalați produsul într-un spațiu adecvat, care poate susține greutatea unităților. În cazul în care spațiul ales nu poate susține greutatea unităților, instalarea nu este făcută corespunzător, aparatul poate cădea, lucru ce ar cauza daune și accidentări grave.
6. Instalați conductele de scurgere conform instrucțiunilor din manual. O scurgere necorespunzătoare poate provoca daune casei și bunurilor dvs.
7. Pentru unitățile care sunt dotate cu un încălzitor electric auxiliar, **nu** instalați unitatea la mai puțin de 1 metru (3 picioare) de orice materiale inflamabile.
8. **Nu** instalați aparatul într-o locație care ar putea fi expusă la scurgeri de gaze inflamabile. O acumulare de gaze în jurul unității poate duce la un incendiu.
9. Nu porniți aparatul înainte ca instalarea să fie făcută complet.
10. Atunci când realocați sau mutați aparatul de aer condiționat, vă rog să consultați tehnicienii de service cu experiență pentru deconectarea și reinstalarea unității.
11. Pentru a instala aparatul în suport, vă rugăm să citiți informațiile detaliate din secțiunea „Instalarea unității din interior” și „Instalarea unității din exterior”.

A SE NOTA SPECIFICAȚIILE DE SECURITATE

Placa de circuit a aparatului de aer condiționat (PCB) este prevăzută cu o siguranță de protecție la supracurent. Specificațiile siguranței sunt tipărite pe placa de circuite, de exemplu: T3.15AL/250VAC, T5AL/250VAC, T3.15A/250VAC, T5A/250VAC, T20A/250VAC, T30A/250VAC, etc.

NOTĂ: Pentru unitățile cu agenți refrigerenți de tip R32 sau R290, poate fi folosită doar siguranța din ceramică rezistentă la explozii.

Citiți informațiile legate de gazele fluorurate (Nu se aplică unității care folosește agent refrigerent R290).

1. Acest aparat de aer condiționat conține gaze fluorurate cu efect de seră. Pentru detalii legate de tipul și cantitatea de gaz, vă rugăm consultați tabelul aferent din secțiunea „Manualul utilizatorului – Fișă produs”, în ambalajul unității din exterior. (Numai pentru produsele din Uniunea Europeană)
2. Instalarea, service-ul, întreținerea și repararea acestui aparat trebuie efectuate de un tehnician autorizat.
3. Dezinstalarea și reciclarea produsului trebuie efectuate de un tehnician autorizat.
4. Pentru echipamentele care conțin gaze fluorurate cu efect de seră, într-o cantitate echivalentă sau mai mare de 5 tone de CO₂, dar mai mică de echivalentul a 50 de tone de CO₂, în cazul în care sistemul are o scurgere-sistemul de detectare trebuie verificat cel puțin o dată la 24 de luni.
5. Când unitatea este verificată să nu aibă scurgeri, se recomandă păstrarea evidențelor tuturor verificărilor.



ATENȚIONĂRI LEGATE DE UTILIZAREA AGENTULUI REFRIGERENT R32/R290

- Când sunt folosiți agenți refrigerenți inflamabili, aparatul trebuie depozitat într-o zonă bine ventilată și de dimensiuni adecvate pentru o funcționare corespunzătoare.
Pentru modelele cu agent refrigerent R32
Aparatul trebuie instalat, operat și depozitat într-o încăpăre cu o suprafață mai mare de 4m².
Pentru modelele cu agent frigorific R290, aparatul trebuie instalat, folosit și depozitat într-o cameră cu o suprafață mai mare de:
<=9000Btu/h unități: 13m²
>9000Btu/h și <=12000Btu/h unități: 17m²
>12000Btu/h și <=18000Btu/h unități: 26m²
>18000Btu/h și <=24000Btu/h unități: 35m²
- Reutilizarea conectorilor mecanici precum și a îmbinărilor nu este permisă pentru unitatea din interior. (Conform standardelor **EN**)
- Conectorii mecanici folosiți pentru unitatea din interior, nu trebuie să depășească 3g/year la o presiune de 25% din maximul admis. Când conectorii mecanici sunt refolosiți pentru unitatea din interior, componentele pentru etanșare trebuie schimbate. Când îmbinările marcate sunt refolosite pentru unitatea din interior, părțile cu semnalele luminoase trebuie refăcute. (Conform standardelor **UL**)
- Când conectorii mecanici sunt refolosiți pentru unitatea din interior, componentele pentru etanșare trebuie schimbate. Când îmbinările marcate sunt refolosite pentru unitatea din interior, părțile cu semnalele luminoase trebuie refăcute. (În conformitate cu standardele **IEC**)
- Conectorii mecanici folosiți în interior trebuie să respecte ISO 14903.

Ghidul European Privind Deșeurile

Marcajul de pe produs indică faptul că deșeurile provenite de la echipamentul electric și electronic nu trebuie amestecate cu deșeurile menajere.



Eliminarea corectă a acestui produs (Deșeurile de echipamente electrice și electronice)

Aparatul conține agenți refrigerenți, precum și alte materiale cu potențial risc. Când evacuăm deșeurile din aparat, legea impune o colectare și un tratament adecvat a acestora. **Nu** evacuați deșeurile ca fiind deșeu menajer sau ca deșeu comun municipal.

Când evacuați deșeurile din aparat, aveți următoarele opțiuni:

- Evacuați deșeurile în recipientul comun de deșeurile electronice pus la dispoziție de instituțiile publice.
- La achiziționarea unui nou aparat, furnizorul îl poate lua înapoi pe cel vechi.
- Producătorul poate lua înapoi vechiul aparat fără niciun cost suplimentar.
- Să vindeți aparatul unui dealer autorizat de fier vechi.

Notificare specială

Aruncarea acestui aparat în pădure sau în alte spații verzi, vă poate pune sănătatea în pericol și afectează mediul înconjurător. Substanțele periculoase se pot scurge în apa din sol și pătrunde în lanțul alimentar.

Specificațiile și Caracteristicile unității

Afișaj unitate din interior

NOTĂ: Modele diferite au panoul frontal și fereastra de afișare diferite. Nu toți indicatorii descriși mai jos sunt valabili pentru aparatul de aer condiționat achiziționat de dvs. Vă rugăm să verificați afișajul din interior al unității pe care ați achiziționat-o.

Imaginile din acest manual au scop explicativ. Forma actuală a unității dvs. din interior poate fi ușor diferită. Forma reală prevalează.

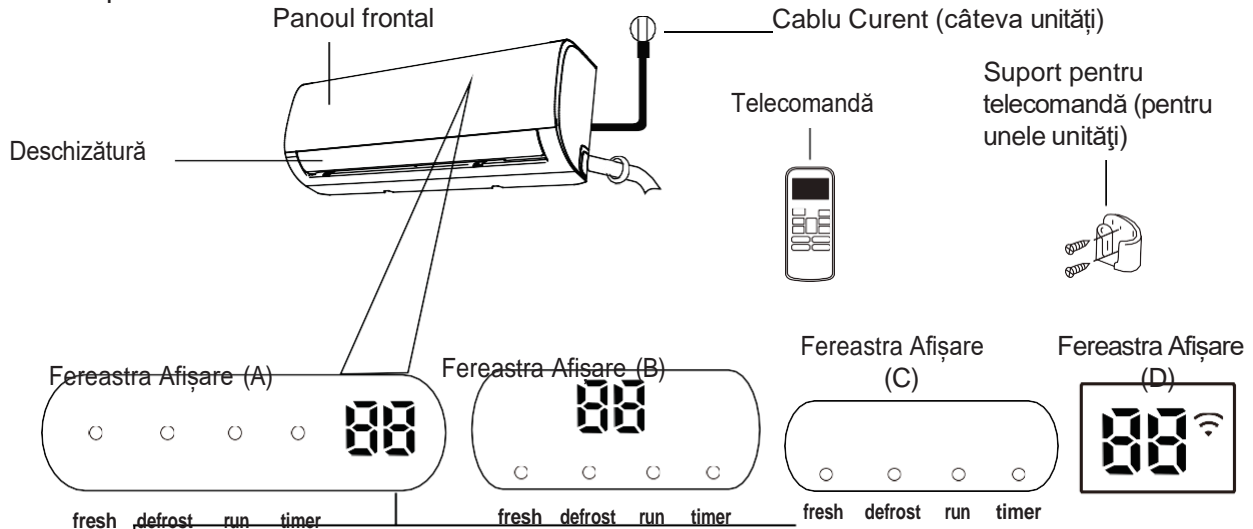

„ **fresh** ” atunci când funcția Fresh (Prospețime) și lampa UV-C (dacă există) sunt activate (la unele unități)

„ **defrost** ” atunci când funcția de dezghețare este activată.

„ **00** ” atunci când unitatea este pornită.

„ **timer** ” atunci când TIMER (TEMPORIZATORUL) este setat.

„ ” atunci când funcția de Control Wireless este activată (la unele modele)

„ ” Afișează temperatura, modul de funcționare și codurile de Eroare:

Atunci când funcția ECO (la unele unități) este activată,

‘ ’ se aprind treptat unul câte unul ca --

-- -- setează temperatura -..... într-un interval de câte o secundă.

„ ” pentru 3 secunde când:

- **05** TEMPORIZATOR PORNIT este setat (dacă unitatea este OPRIT, „ ” rămâne pornit când TEMPORIZATOR PORNIT este setat)

- Funcțiile FRESH (PROSPETIME), UV-C lamp (Lampa UV-C), SWING (OSCILARE), TURBO, ECO sau SILENCE (SILENȚIOS) sunt activate

„ **03** ” timp de 3 secunde când:

- TEMPORIZATOR OPRIT este setat

- Funcțiile FRESH (PROSPETIME), UV-C lamp (Lampa UV-C), SWING (OSCILARE), TURBO, ECO sau SILENCE (SILENȚIOS) sunt dezactivate

„ **FP** ” când caracteristica împotriva aer rece este pornită

„ ” când dezgheață (unități răcire&încălzire)

„ ” când unitatea se auto-curăță (unele unități)

„ ” când caracteristica 8°C încălzire este pornită (unele unități)

Semnificațiile

Temperatura de funcționare

Când aparatul dvs. de aer condiționat este folosit în afara acestui interval de temperatură, anumite funcții de siguranță și protecție se pot activa și pot duce la oprirea unității.

Tipul Inverter Split

	Modul FRIG	modul HEAT (CĂLDURĂ)	modul DRY (USCARE)
Temperatura din cameră	17°C - 32°C (62°F - 90°F)	0°C - 30°C (32°F - 86°F)	10°C - 32°C (50°F - 90°F)
Temperatura de afară	0°C - 50°C (32°F - 122°F)	-15°C - 30°C (5°F - 86°F)	0°C - 50°C (32°F - 122°F)
	-15°C - 50°C (5°F - 122°F) (Pentru modelele cu sisteme de răcire pentru temp scăzută.)		
	0°C - 52°C (32°F - 126°F) (Pentru modele specifice zonei tropicale)		0°C - 52°C (32°F - 126°F) (Pentru modele specifice zonei tropicale)

PENTRU UNITĂȚILE DIN EXTERIOR CU ÎNCĂLZITOR ELECTRIC AUXILIAR)

Când temperatura de afară este sub 0°C (32°F), vă recomandăm cu tărie să țineți aparatul pornit tot timpul, pentru a asigura o funcționare corespunzătoare în mod permanent.

Tipul de viteză stabilită

	Modul FRIG	modul HEAT (CĂLDURĂ)	modul DRY (USCARE)
Temperatura din cameră	17°C-32°C (62°F-90°F)	0°C-30°C (32°F-86°F)	10°C-32°C (50°F-90°F)
Temperatura de afară	18°C-43°C (64°F-109°F)	-7°C-24°C (19°F-75°F)	11°C-43°C (52°F-109°F)
	-7°C-43°C (19°F-109°F) (Pentru modelele cu sisteme de răcire pentru temp scăzută.)		18°C-43°C (64°F-109°F)
	18°C-52°C (64°F-126°F) (Pentru modele specifice zonei tropicale)		18°C-52°C (64°F-126°F) (Pentru modele specifice zonei tropicale)

NOTĂ: Umiditatea relativă din cameră sub 80%. Dacă aparatul de aer condiționat funcționează în exces, se poate forma un condens pe suprafața aparatului. Vă rugăm setați oblonul vertical de aer la unghiul maxim (vertical pe podea) și setați modul PUTERNIC al ventilatorului

Pentru o continuă optimizare a performanței unității dvs. urmați instrucțiunile de mai jos:

- Țineți ușile și geamurile închise.
- Limitați folosirea energiei prin folosirea funcțiilor TEMPORIZATOR PORNIT și TEMPORIZATOR OPRIT.
- Nu blocați zonele de admisie și evacuare ale aerului.
- Verificați și curățați filtrele de aer în mod periodic.

Un ghid privind utilizarea telecomenzii cu infraroșu nu este inclus în acest manual. Nu toate funcțiile sunt disponibile pentru acest aparat de aer condiționat, vă rugăm să verificați afișajul pentru unitatea din interior și pentru telecomandă specifice produsului achiziționat de dvs.

Alte Funcții

- Repornire Automată (la unele modele)**
 Dacă unitatea are întreruperi de curent, se va reporni automat cu setările anterioare.
- Anti-mildew (Anti-mucegai)(pentru unele unități)**
 Când opriți unitatea din modurile COOL(RECE), AUTO (COOL(RECE) sau USCAT, aerul condiționat va continua să funcționeze la putere foarte mică pentru a usca apa condensată și pentru a preveni dezvoltarea mucegaiului.
- Control wireless (pentru unele unități)**
 Controlul Wireless vă permite să folosiți aparatul de aer condiționat cu ajutorul telefonului și a unei conexiuni wireless. Pentru accesul la dispozitivul USB, operațiunile de întreținere, înlocuire trebuie să fie executate de personal profesionist.
- Louver Angle Memory (pentru unele unități)**
 Când porniți aparatul, oblonul se va seta automat în unghiul inițial/anterior.
- Detectarea scurgerilor de agent frigorific (la unele unități)**
 Unitatea interioară va arăta automat „EC” sau „EL0C” sau LED-urile clipească (în funcție de model) atunci când detectează scurgeri de agent frigorific.

Funcția Sleep (Somn)

Funcția SOMN este folosită pentru scăderea consumului de energie în timpul somnului (și nu aveți nevoie de aceleași setări de temperatură pentru a fi confortabil). Această funcție poate fi activată doar prin telecomandă. Și funcția Somn nu este disponibilă în modul FAN (VENTILATOR) sau DRY (USCAT).

Apăsăți butonul **SLEEP(SOMN)** când vă pregătiți de somn. În modul COOL (RĂCIRE) unitatea va crește temperatura cu 1°C (2°F) după 1 oră și cu încă 1°C (2°F) după încă o oră.

În modul HEAT (Căldură), unitatea va scădea temperatura cu 1°C (2°F) după 1 oră, iar după încă o oră cu încă 1°C (2°F).

Funcția somn se va opri după 8 ore, iar sistemul va funcționa în modul de bază.

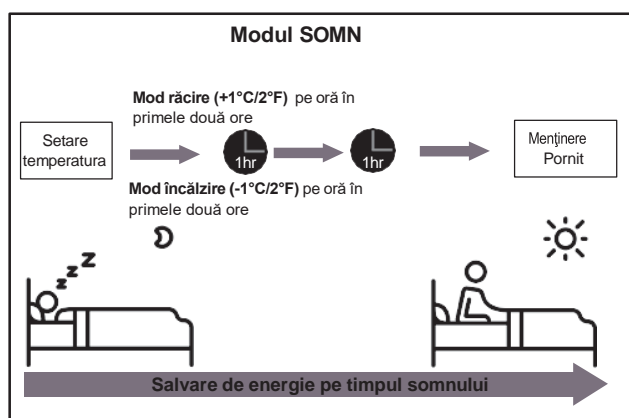

• Setarea Unghiului Fluxului de Aer

Setarea unghiului vertical al fluxului de aer

Atunci când unitatea este pornită, folosiți butonul **SWING / DIRECT** (OSCILARE / DIRECT) de pe telecomandă pentru a seta direcția (unghiul vertical) al fluxului de aer. Vă rugăm să consultați Manualul de utilizare a telecomenzii pentru detalii.

NOTĂ DESPRE UNGHIURILE DE AERISIRE

Când folosiți modul COOL (RECE) sau DRY (USCAT), nu setați oblonul la un unghi prea vertical pentru perioade lungi de timp. Acest lucru poate transforma apa în condens în jurul zonei de aerisire, care va cădea pe podea sau pe mobilier.

Când folosiți modul COOL (RECE) sau HEAT (CĂLDURĂ), setarea oblonului la un unghi prea vertical poate reduce performanța unității din cauza fluxului restricționat de aer.

NOTĂ: Conform cu cerințele standardelor relative, vă rog să setați jaluzeaua debitului vertical de aer la unghiul maxim în cadrul testului capacității de încălzire.

Setarea unghiului vertical al fluxului de aer

Setarea unghiului fluxului de aer pe orizontală se face manual. Luați bara deflectorului (ca în **Fig. B**) și ajustați-o manual în direcția dorită. **Pentru unele unități**, unghiul orizontal al fluxului de aer se poate face utilizând telecomanda. Vă rugăm consultați Manualul de utilizare al telecomenzii.

Operare Manuală (fără telecomandă)

! ATENȚIE

Butonul de operare manuală are funcție de test și doar în situații de urgență. Vă rugăm folosiți această funcție doar dacă ați pierdut telecomanda sau dacă este absolut necesar. Pentru a reveni la funcția de bază, folosiți telecomanda pentru a activa unitatea. Unitatea trebuie oprită înainte de utilizarea manuală.

Pentru a folosi unitatea manual:

1. Deschideți panoul frontal al unității din interior.
2. Găsiți butonul **MANUAL CONTROL** (CONTROL MANUAL) din partea dreaptă a unității.
3. Apăsăți butonul **MANUAL CONTROL** (CONTROL MANUAL) o dată pentru a activa modul FORCED AUTO (AUTO FORȚAT).

4. Apăsăți butonul **MANUAL CONTROL** (CONTROL MANUAL) încă o dată pentru a activa modul FORCED COOLING (RĂCIRE FORȚATĂ).
5. Apăsăți butonul **MANUAL CONTROL** (CONTROL MANUAL) de trei ori pentru a opri unitatea.
6. Închideți panoul frontal

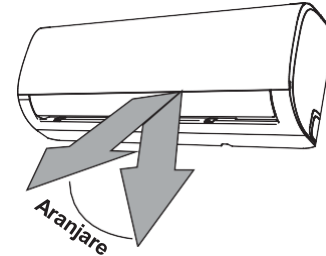

NOTĂ: Nu mutați oblonul cu mâna. Acest lucru va duce la o desincronizare a oblonului. Dacă acest lucru de întâmplă, închideți unitatea și scoateți-o din priză pentru câteva secunde, pe urmă reporniți unitatea. Această acțiune va reseta oblonul

Fig. A

! ATENȚIE

Nu vă băgați degetele înăuntru sau în apropierea suflantei și în partea de aspirație a unității. Ventilatorul de mare viteză din interiorul unității poate provoca accidentări.

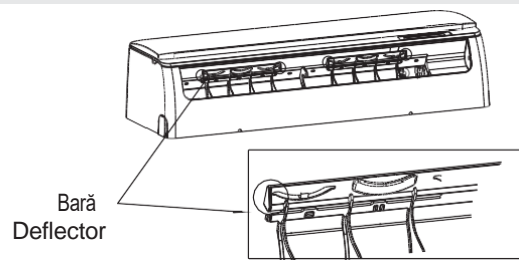
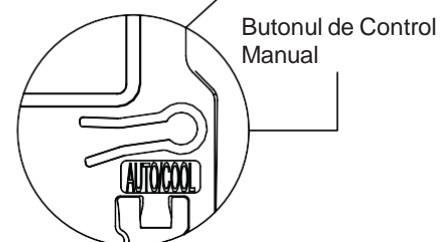
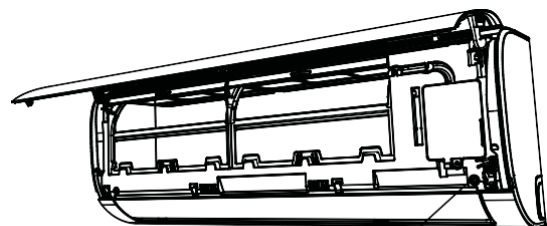

Fig. B



Întreținere și Mentenanță

Curățarea Unității Din Interior

⚠ ÎNAINTE DE CURĂȚARE SAU MENTENANȚĂ

ÎNTOTDEAUNA OPRIȚI SISTEMUL DE AER CONDIȚIONAT ȘI DECONECTAȚI APARATUL DE LA SURSA DE ENERGIE ÎNAINTE DE CURĂȚARE SAU MENTENANȚĂ

⚠ ATENȚIE

Folosiți un material moale și uscat pentru a șterge unitatea. Dacă unitatea este extrem de murdară, puteți folosi o cârpă înmuiată în apă caldă pentru a o curăța.

- **Nu** folosiți materiale sau substanțe chimice pentru a curăța unitatea
- **Să nu** folosiți benzen, diluant de vopsea, pulbere de lustruit sau alți solvenți pentru a curăța unitatea. Aceștia pot deforma sau strica suprafața de plastic
- **Să nu** folosiți apă cu o temperatură mai mare de 40°C (104°F) pentru a curăța panoul frontal. Aceasta poate deforma sau decolora panoul

Curățarea Filtrului De Aer

Un aparat de aer condiționat înfundat poate reduce puterea de racire a unității și vă poate afecta sănătatea. Curățați filtrele o dată la două săptămâni.

1. Ridicați panoul frontal al unității din interior
2. Mai întâi apăsați pe partea din spate a filtrului pentru a desface sistemul de prindere, ridicați ușor și apoi trageți-l către dvs.
3. Acum trageți filtrul afară
4. Dacă filtrul dvs. are un filtru mai mic de filtrare a aerului, detașați-l de pe filtrul principal. Curățați filtrul mic cu un aspirator de mână.
5. Curățați filtrul mare cu apă caldă și săpun. Folosiți un detergent ușor.

6. Clătiți filtrul cu apă curată, apoi scuturați excesul de apă.
7. Lăsați-l la uscat într-un loc uscat și evitați expunerea directă la soare.
8. După uscare, atașați, din nou, filtrul mic la cel mare și introduceți-l apoi în unitatea din interior.
9. Închideți panoul frontal al unității din interior.

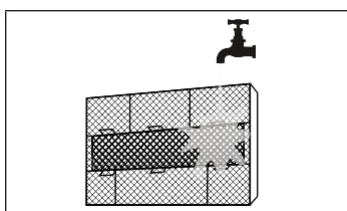
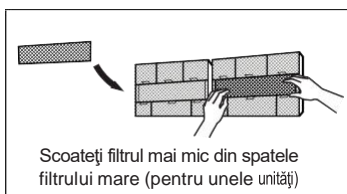
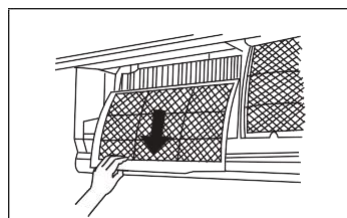
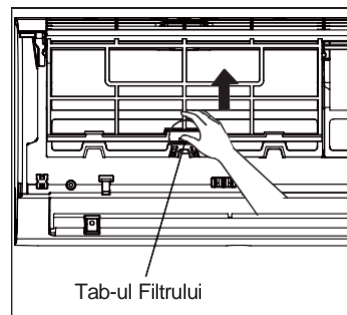

⚠ ATENȚIE

Nu atingeți filtrul mic (din plasmă) timp de 10 minute după oprirea unității.



ATENȚIE

- Înainte de a schimba sau curăța filtrul, opriți unitatea și scoateți-o din priză.
- Când scoateți filtrul, nu atingeți părțile din metal ale unității. Marginile ascuțite din metal vă pot răni.
- Nu folosiți apă pentru a curăța interiorul unității. Acest lucru poate distruge izolația și provoca un scurtcircuit.
- Nu expuneți filtrul direct la lumina soarelui în timpul uscării. Acest lucru poate afecta filtrul

Reminder Filtru de Aer (Opțional)

După 240 de ore de folosire, pe afișajul de pe unitatea interioară va clipi „CL”. Acesta este un memento să curățați filtrul. După 15 secunde, unitatea va reveni la afișajul inițial.

Ca să resetați memento-ul, apăsați butonul **LED** de pe telecomanda Dvs. de 4 ori sau butonul **MANUAL CONTROL** (CONTROL MANUAL) de 3 ori. Dacă nu resetați memento, indicatorul „CL” va lumina din nou când porniți unitatea.

Memento Înlocuire Filtru Aer

După 2.880 de ore de folosire, pe afișajul de pe

unitatea interioară va clipi „nF”. Acesta este un reminder să vă înlocuiți filtrul. După 15 secunde, unitatea va reveni la afișajul inițial.

Ca să resetați memento-ul, apăsați butonul **LED** de pe telecomanda Dvs. de 4 ori sau butonul **MANUAL CONTROL** (CONTROL MANUAL) de 3 ori. Dacă nu resetați reminder-ul, afișajul “nF” va apărea din nou când reporniți unitatea.



ATENȚIE

- Orice activitate de întreținere sau de curățare a unității din exterior trebuie efectuată de un distribuitor autorizat sau de un furnizor de servicii autorizat.
- Orice reparație a unității trebuie efectuată de distribuitor autorizat sau de un furnizor de servicii autorizat.

Întreținere –

Perioade Lungi De Neutilizare

Dacă nu veți folosi aparatul de aer condiționat pe o perioadă lungă de timp, faceți următoarele lucruri:

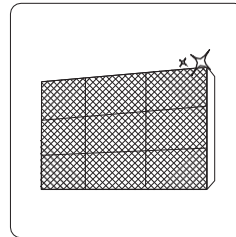

Curățați toate filtrele

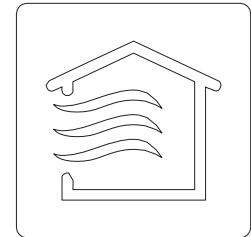

Porniți funcția FAN (VENTILATOR) până când unitatea este complet uscată.

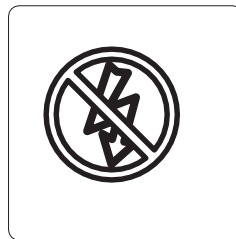

Închideți unitatea și deconectați-o de la sursa de alimentare.

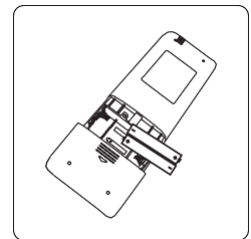

Scoateți bateriile din telecomandă

Întreținere –

Inspecție Pre-Sezon

După perioade lungi de neutilizare, sau înainte de perioade lungi de utilizare, faceți următoarele lucruri:

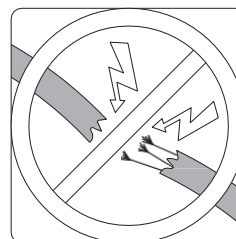

Verificați dacă sunt cabluri deteriorate

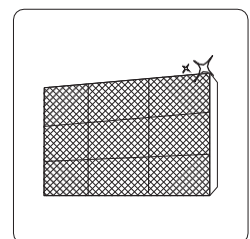

Curățați toate filtrele



Verificați dacă există scurgeri

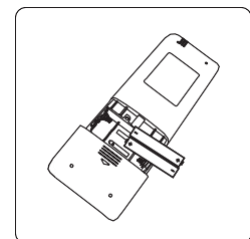

Înlocuiți bateriile

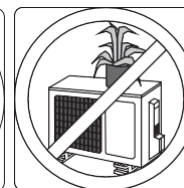
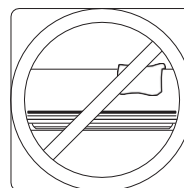

Verificați să nu blocheze nimic zona de admisie și de evacuare a aerului

Depanare



MĂSURI DE SIGURANȚĂ

Dacă apare una din situațiile de mai jos opriți unitatea imediat!

- Unul din cablurile de alimentare este deteriorate sau neobișnuit de cald
- Simțiți miros de ars
- Unitatea face un zgomot puternic sau neobișnuit
- Sare siguranța de protecție sau disjunctorul
- Apă sau alte obiecte pică înăuntru sau din unitate

NU ÎNCERCAȚI DVS SĂ REMEDIAȚI ACESTE LUCRURI! CONTACTAȚI UN SERVICE AUTORIZAT IMEDIAT!

Aspecte Frecvente

Aspectele următoare nu sunt defecțiuni și nu necesită reparații

Aspect	Cauza Posibilă
Unitatea nu pornește atunci când se apasă butonul ON/OFF (PORNIT/OPRIT)	Unitatea are o funcție de protecție de 3 minute care evită supraîncălzirea. Unitatea nu poate fi repornită în decurs de trei minute după ce a fost oprită.
Unitatea se schimbă din modul COOL/ HEAT (RECE/ CĂLDURĂ) în modul FAN (VENTILATOR)	Unitatea își poate schimba setările pentru a proteja unitatea de îngheț. Odată cu creșterea temperaturii, unitatea va reveni la setările anterioare.
	Când temperatura selectată este atinsă, unitatea își oprește compresorul. Când temperatura fluctuează din nou, unitatea va continua să funcționeze.
Unitatea din interior scoate o emisie albă	În zonele umede, diferența mare dintre aerul în cameră și cel condiționat poate provoca o emisie albă.
Atât unitatea din interior cât și cea din exterior scot o emisie albă	Când unitatea repornește în modul HEAT (CĂLDURĂ) după dezghețare, poate emite o ceață albă cauzată de umezeala provocată de procesul de dezghețare.
Unitatea din interior scoate unele zgomote	Un sunet de aer evacuat se poate auzi atunci când gura de aerisire este repositionată.
	Se poate auzi un scârțâit după operarea unității în modul HEAT (CĂLDURĂ) datorită expansiunii și contracției pieselor de plastic.
Atât unitatea din interior cât și cea din exterior scot unele zgomote	Un șuierat ușor se poate auzi în timpul funcționării. Acest lucru este normal și este din cauză că gazul frigorific curge atât prin unitatea interioară, cât și prin cea exterioară.
	Un șuierat ușor se poate auzi când sistemul pornește, se oprește brusc sau dezgheață. Acest zgomot este normal și este cauzat de agenții refrigerenți care își opresc circuitul sau își schimbă direcția.
	Un scârțâit se aude: Expansiunea și contracția normală a pieselor de plastic și metal cauzate de schimbările de temperatură în timpul funcționării pot produce scârțâieli.

Aspect	Cauza Posibilă
Unitatea in exterior face zgomote	Unitatea va scoate diferite sunete în funcție de modul de funcționare.
Praful este emis fie din unitatea din interior cât și cea din exterior.	În perioade îndelungate de neutilizare, unitatea poate acumula praf, care va fi emis la pornirea aparatului. Se recomandă acoperirea produsului pe perioade lungi de inactivitate.
Unitatea emite un miros urât	Unitatea poate să absoarbă mirosurile din jur (cum ar fi mobilă, gătit, țigări, etc) care vor fi emise în timpul funcționării.
	Când filtrele au mucegăit, trebuie schimbate.
Ventilatorul din unitatea din exterior nu funcționează	În timpul funcționării, viteza de rotație a ventilatorului poate fi controlată pentru a optimiza funcționarea aparatului.
Funcționarea este haotică, neprevizibilă, sau unitatea este complet nefuncțională	Interferențele antenelor de telefonie mobilă și amplificatoare îndepărtate pot cauza defecțiunea unității. În acest caz, încercați să: <ul style="list-style-type: none"> • Deconectați aparatul de la sursa de alimentare, apoi reconectați-l. • Apăsăți butonul ON/OFF (PORNIT/ OPRIT) de pe telecomandă pentru a reporni.
NOTĂ: În cazul în care problema persistă, contactați un dealer local sau cel mai apropiat centru de service pentru clienți. Furnizați-le o descriere detaliată ale problemei apărute, precum și seria produsului.	

Depanare











Dacă apar erori, vă rugăm să urmați acești pași înainte de a contacta o companie de reparații

Problemă	Cauza Posibilă	Soluție
Nivel de răcire redus	Temperatura setată se poate sa fie mai mare decât cea din cameră	Setarea unei temperaturi joase
	Schimbătorul de căldură din unitatea din interior sau cea din exterior este murdar	Curățați schimbătorul de căldură afectat
	Filtrul de aer este murdar	Scoateți filtrul și curățați-l conform instrucțiunilor
	Gura de admisie sau cea de evacuare a aerului ale uneia dintre unități este blocată	Opriti unitatea, înlăturați blocajul și reporniți-o
	Ușile și geamurile sunt deschise	Asigurați-vă că toate ușile și ferestrele sunt închise, cât timp aparatul funcționează
	Soarele generează o căldură excesivă	Închideți geamul și trageți jaluzelele dacă lumina exterioară este foarte mare
	Prea multe surse de căldură prezente în cameră (oameni, computere, electronice, etc.)	Reduceți numărul surselor de căldură
	Agent refrigerent redus datorat unei scurgeri sau folosirii aparatului pe o perioada îndelungată	Verificați dacă nu sunt scurgeri, reizolați dacă e necesar și scoateți agentul refrigerent
Funcția SILENCE (SILENȚIOS) este activată (funcție opțională)	Funcția SILENCE (SILENȚIOS) poate reduce performanța produsului, micșorându-i frecvența de operare. Opriti funcția SILENCE (SILENȚIOS).	

Problemă	Cauza Posibilă	Soluție
Unitatea nu funcționează	Pană de curent	Așteptați să revină curentul
	Alimentarea este oprită	Reporniți alimentarea
	Siguranța s-a ars	Înlocuiți alimentarea
	Bateriile din telecomandă sunt descărcate	Înlocuiți bateriile
	Protecția de 3 minute a unității a fost activată	Așteptați 3 minute după ce reporniți unitatea
	Temporizare este activat	Opriti timer-ul
Unitatea pornește și se oprește în mod frecvent	Este prea mult/puțin agent refrigerent în sistem	Verificați dacă nu sunt scurgeri și umpleți sistemul cu agent refrigerent.
	Un fluid incompresibil sau umezeală au pătruns în sistem.	Evacuați și umpleți din nou sistemul cu agent refrigerent
	Compresorul este spart	Înlocuiți compresorul
	Tensiunea este prea mare sau prea joasă	Instalați un manostat pentru a regla tensiunea
Nivel de încălzire redus	Temperatura exterioară este foarte scăzută	Utilizați alte surse de încălzire
	Aer rece pătrunde pe geam sau pe ușă	Asigurați-vă că toate ușile și ferestrele sunt închise, cât timp aparatul funcționează
	Agent refrigerent redus datorat unei scurgeri sau folosirii aparatului pe o perioadă îndelungată	Verificați dacă nu sunt scurgeri, reizolați dacă e necesar și scoateți agentul refrigerent
Lămpile indicatoare continuă să pâlpâie	Unitatea poate să se oprească din funcționare sau să continue să funcționeze în siguranță În cazul în care lămpile de indicare continuă să clipească sau apar coduri de eroare, așteptați aproximativ 10 minute. Problema se poate rezolva de la sine In caz contrar, opriti alimentarea și apoi reporniți unitatea Reporniți unitatea. Dacă problema persistă, opriti alimentarea și contactați cel mai apropiat serviciu clienți.	
Codurile de eroare apar pe afișajul unității din interior și încep cu următoarele literele		
	<ul style="list-style-type: none"> • E (x), P (x), F (x) • EH (xx), EL (xx), EC (xx) • PH (xx), PL (xx), PC (xx) 	
NOTĂ: În cazul în care dacă după efectuarea verificărilor și diagnosticelor de mai sus, problema dvs. persistă, opriti unitatea imediat și contactați un centru de service autorizat.		

Accesorii

Sistemul de aer condiționat vine la pachet cu următoarele accesorii. Utilizați toate componentele și accesoriile pentru instalarea aparatului de aer condiționat. O instalare neadecvată poate duce la scurgeri, scurtcircuite sau incendii, sau poate duce la defectarea echipamentului. Elementele care nu sunt incluse cu aparatul de aer condiționat trebuie achiziționate separat

Numele Accesoriilor	Q'ty (pc)	Formă	Numele Accesoriilor	Q'ty (pc)	Formă
Manual	2~3		Telecomanda	1	
Îmbinarea de scurgere (la modele cu răcire & încălzire)	1		Baterie	2	
Garnitură (la modele cu răcire & încălzire)	1		Suport telecomandă (opțional)	1	
Placa de montare pe perete	1		Șurub fixare pentru suport telecomandă (opțional)	2	
Ancora	5~8 (în funcție de modele)		Filtrul mic Trebuie instalat în spatele filtrului principal de către personalul specializat în momentul instalării aparatului	1~2 (în funcție de modele)	
Fixarea șurubului în placă	5~8 (în funcție de modele)				

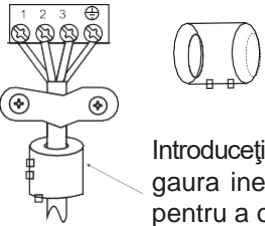
Nume	Formă	Cantitate (PC)	
Asamblarea conductelor de legătură	Partea de lichid	ø6,35 (1/4in)	Componente care trebuie achiziționate separat. Întrebați furnizorul dvs. care este dimensiunea potrivită pentru conducta aparatului pe care l-ați achiziționat
		ø9,52 (3/8in)	
	Partea de gaz	ø9,52 (3/8in)	
		ø12,7 (1/2in)	
		ø16 (5/8in)	
		ø19 (3/4in)	
Inel și curea magnetice (dacă sunt furnizate vă rog să consultați schema de cablare, pentru a le instala pe cablul de conectare.	 <p>Introduceți cureaua prin gaura inelului magnetic pentru a o fixa de cablu</p>	Diferențe în funcție de model	

Sinteză Instalare – Unitatea Din Interior

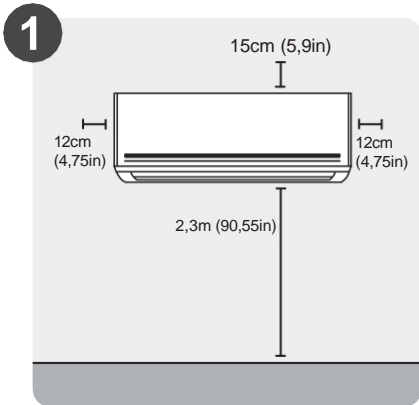

1 Selectați locația pentru instalare

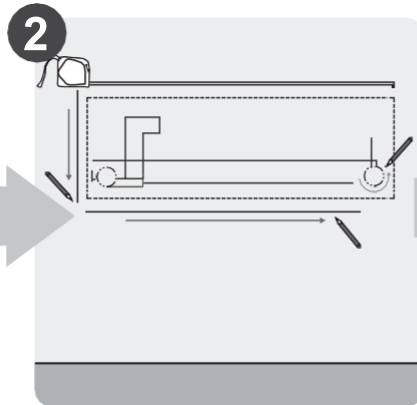

2 Stabiliți unde va fi gaura în perete

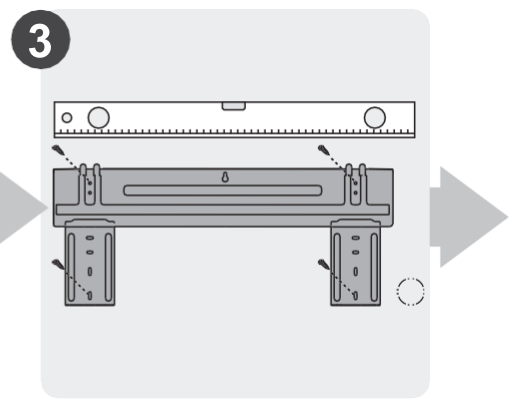

3 Atașați placa de fixare

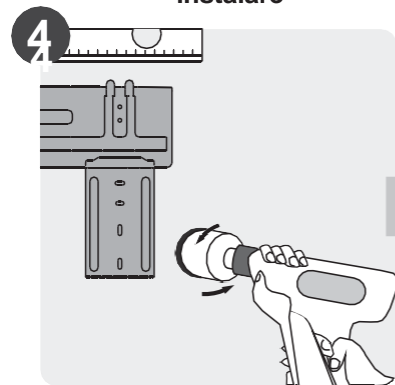

4 Faceți o gaură în perete

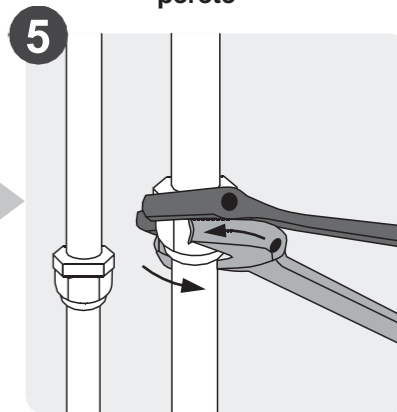

5 Conectați conductele

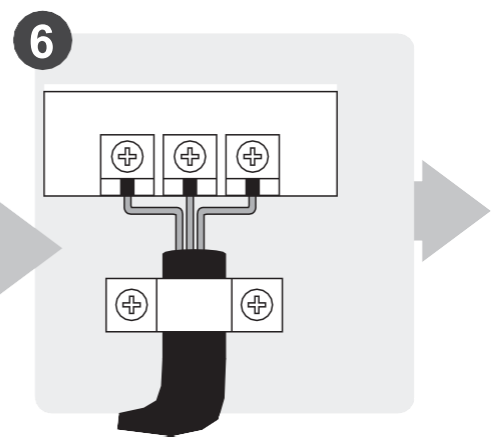

6 Conectare Cablaj
(nu este aplicabil pentru unele locații din America de Nord)

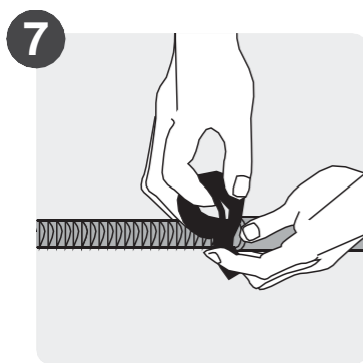

7 Pregătiți furtunul de scurgere

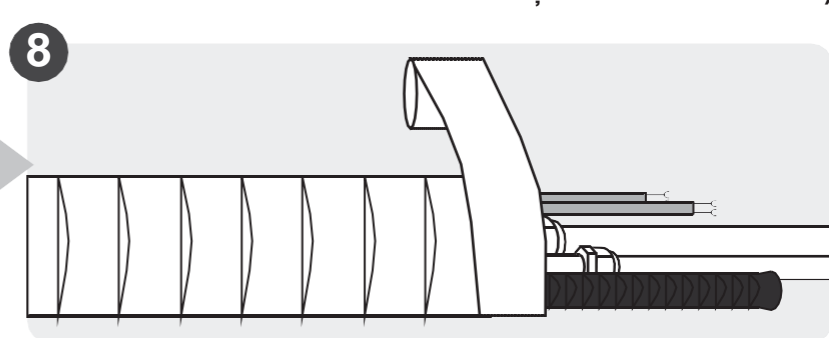

8 Îvelire Conducte Și Cablu
(nu este aplicabil pentru unele locații din America de Nord)



9 Montarea unității din interior

Părți Din Unitatea

NOTĂ: Instalarea trebuie făcută în conformitate cu standardele locale și naționale. Instalarea poate prezenta ușoare diferențe în unele zone.

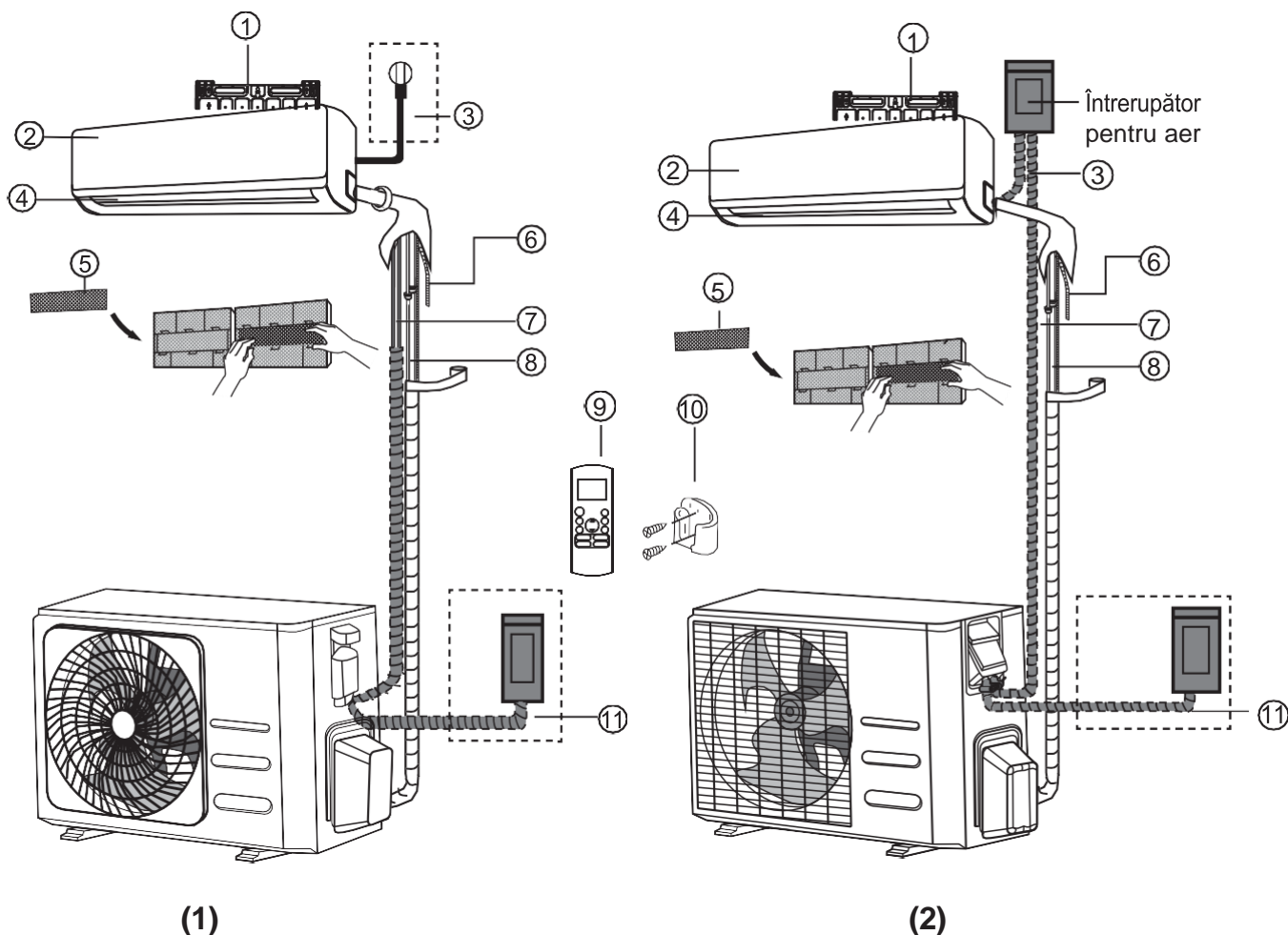

(1)

(2)

- ① Placă De Montare Pe Perete
- ② Panoul Frontal
- ③ Cablu Curent (Câteva Unități)
- ④ Deschizătură

- ⑤ Filtru Funcțional (În Spatele Filtrului Principal - Pentru Unele Unități)
- ⑥ Furtunul De Scurgere
- ⑦ Cablul De Semnal
- ⑧ Conducte Refrigerare

- ⑨ Telecomanda
- ⑩ Suport Pentru Telecomandă (Pntru Uele Uități)
- ⑪ Cablul De Alimentare Pentru Unitatea Din Exterior (Pentru Unele Unități)

INFORMAȚII DESPRE IMAGINI

Imaginile din acest manual au scop explicativ. Forma actuală a unității dvs. din interior poate fi ușor diferită. Forma reală prevalează.

Instalarea Unității Din Interior

Instrucțiuni Instalare – Unitatea Din Interior

ÎNAINTE DE INSTALARE

Înainte de a instala unitatea din interior, consultați eticheta din cutia produsului pentru a vă asigura că numărul modelului unității din interior se potrivește cu numărul modelului unității din exterior.

Pasul 1: Selectați locația instalării.

Înainte de a instala unitatea din interior, trebuie să alegeți un loc potrivit. Urmăriți aceste standarde ce au rolul de a vă ajuta să alegeți o locație adecvată pentru unitate.

Locațiile de instalare adecvate îndeplinesc următoarele standarde

- O circulație bună a aerului
 - Drenaj accesibil
 - Zgomotul de la unitate nu deranjează alte persoane
 - Să fie ferm și solid – fără vibrații
 - Suficient de puternic pentru a susține greutatea unității
 - Locația să fie la cel puțin un metru de toate celelalte dispozitive electrice (de ex. : TV, radio, computer)
- SĂ NU instalați unitatea în locațiile următoare:**
- În apropierea oricărei surse de căldură, aburi sau gaze combustibile
 - În apropierea unor articole inflamabile, cum ar fi perdele sau îmbrăcăminte
 - În apropierea unor obiecte care ar putea bloca circulația aerului
 - În apropierea ieșirilor
 - Într-o locație cu lumină solară directă

DESPRE Gaura DIN PERETE

Dacă nu există nicio conductă fixă cu agent refrigerent:

Când alegeți o locație, rețineți că ar trebui lăsat spațiu suficient pentru o gaură în perete (a se vedea **Gaura pentru conductele conective**) pentru cablul de semnal și conductele de refrigerare care leagă unitățile din interior și din exterior. Poziția implicită pentru toate conductele este partea dreaptă a unității din interior (cu fața orientată spre unitate). Totuși, conductele unitate se pot adapta la unitate atât la stânga cât și la dreapta.

Consultați următoarea diagrama pentru a măsura distanța corectă dintre pereți și tavan:

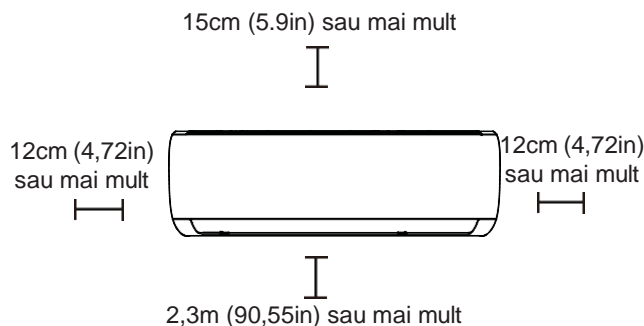

Pasul 2: Atașați placa de montare pe perete

Placa de montare este dispozitivul pe care veți atașa unitatea din interior.

- Scoateți placa de montaj din spatele unității din interior.

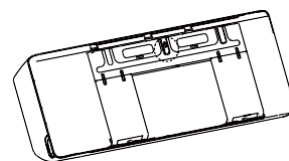

- Fixați placa pe perete cu șuruburile furnizate. Asigurați-vă că placa de montare stă dreaptă pe perete.

INFORMAȚII DESPRE PEREȚII DIN CIMENT SAU CĂRĂMIDĂ

În cazul în care peretele este construit din cărămidă, beton sau material similar, dați găuri în perete cu diametrul de 5 mm (0,2 in) și introduceți ancorele manșonului furnizate. Apoi fixați placa de montare pe perete prin strângerea șuruburilor direct în ancore.

Pasul 3: Faceți o gaură în pentru conductele conective

1. Determinați locația găurei din perete pe baza poziției plăcii de montare. Consultați **Dimensiunile Plăcii De Montare**.
2. Folosind un burghiu de 65mm (2,5 inci) sau 90mm (3,54 inci) (în funcție de model), dați o gaură prin perete. Vă rog să vă asigurați că gaura este dată la un unghi ușor descendent, astfel încât capătul exterior al găurii să fie mai jos decât capătul interior cu aproximativ 5mm până la 7mm (0,2-0,275in) Acesta va asigura o scurgere adecvată a apei.
3. Plasați protecția (zidul protector) în gaură. Aceasta protejează marginile găurei și va permite sigilarea ei după finalizarea procesului de instalare.

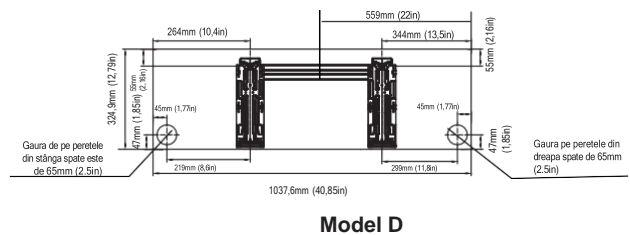
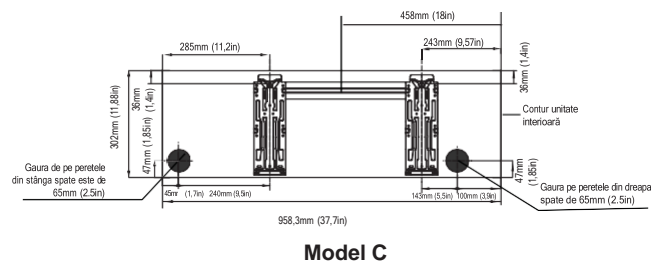
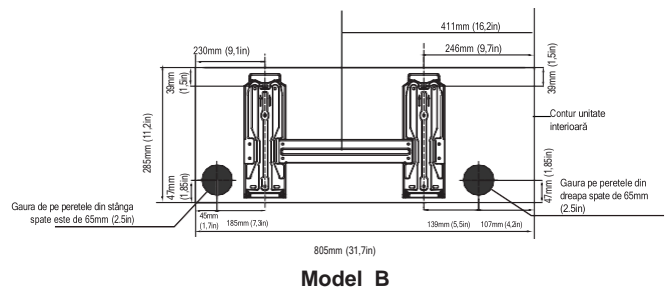
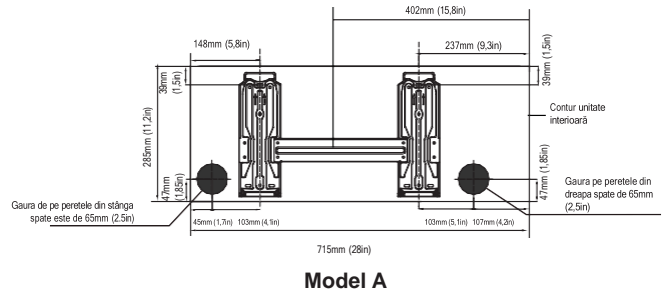
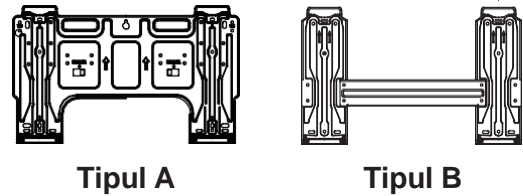

ATENȚIE

Atunci când dați o gaură aveți grijă la cabluri, țevi și alte componente sensibile.

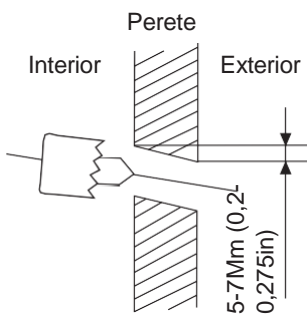

DIMENSIUNILE PLĂCII DE FIXARE

Fiecare model are o placă de fixare specifică. Pentru anumite cerințe specifice, forma plăcii poate fi ușor diferită. Însă dimensiunile de instalare sunt la fel pentru unitățile din interior de același fel. Vedeți tipul A și tipul B, de exemplu:

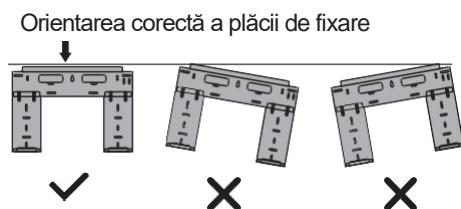

NOTĂ: În cazul în care conducta de conectare pe partea de gaz este de $\varnothing 16\text{mm}$ (5 / 8in) sau mai mult, gaura peretelui trebuie să fie de 90mm (3,54in).

Pasul 4: Pregătiți conductele cu agent refrigerent

Conducta cu agent refrigerent se află în interiorul unui manșon izolant ce vine fixat pe partea din spate a unității. Trebuie să pregătiți conducta înainte de a o trece prin gaura din perete.

1. Alegeți partea prin care conducta va ieși din unitate, pe baza poziției gaurei din perete în raport cu placa de montare.
2. Dacă gaura din perete se află în spatele unității, mențineți panoul de eliminare pe loc. Dacă gaura din perete se află pe partea interioară a unității, îndepărtați panoul de eliminare din plastic din partea laterală a unității. Acest lucru va crea un slot prin care conducta poate ieși din unitate. Folosiți un patent cu vârf ascuțit dacă panoul de plastic este prea greu de îndepărtat cu mâna.

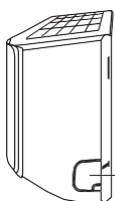

Panoul de eliminare

3. În cazul în care conducta conectivă existentă este deja încorporată în perete, treceți direct la pasul **Conectare Furtun De Scurgere**. În cazul în care nu există conducte încorporate, conectați conductele de agent frigorific ale unității interioare la conductele de conectare care vor uni unitatea interioară și exterioară. Consultați secțiunea **Conexiunea Conductelor Cu Agent Refrigerent** din acest manual pentru instrucțiuni detaliate.

INFORMAȚII DESPRE UNGHIUL TUBULATURII

Conductele cu agent refrigerent pot ieși din unitatea din interior din patru unghiuri diferite: partea stângă, partea dreaptă, stânga spate și dreapta spate.

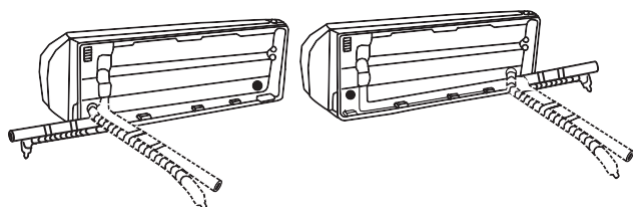

ATENȚIE

Aveți mare grijă să nu demontați sau să deteriorați conductele în timp ce le îndoii departe de unitate. Orice deteriorare a conductei va afecta performanța unității.

Pasul 5: Conectați furtunul de scurgere

În mod implicit, furtunul de scurgere este atașat pe partea stângă a unității (atunci când stați cu fața către spatele unității). Poate fi atașat, totuși, și pe partea dreaptă a unității. Pentru a asigura o scurgere adecvată, atașați furtunul de scurgere de aceeași parte cu care conducta de refrigerare iese din unitate. Atașați extensia furtunului de scurgere (achiziționată separat) la capătul furtunului de scurgere.

- Înfășurați puternic punctul de legătură cu bandă de teflon pentru a asigura o bună sigilare și pentru a evita scurgerile.
- Acoperiți cu spumă pentru izolat țevi partea de furtun de scurgere care va rămâne în interior pentru a preveni condensul.
- Îndepărtați filtrul de aer și turnați o cantitate mică de apă în tava de scurgere pentru a vă asigura că apa curge lent din unitate.

INFORMAȚII DESPRE

AMPLASAREA FURTRUNULUI DE SCURGERE

Asigurați-vă că aranjați furtunul de scurgere ca în figura următoare.

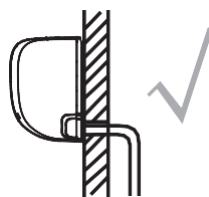

CORECTĂ

Asigurați-vă că nu există îndoiri sau deteriorări la furtunul de scurgere pentru a asigura un drenaj corespunzător.

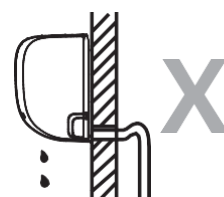

GREȘIT

Îndoirile furtunului de scurgere vor crea obturatoare de apă.

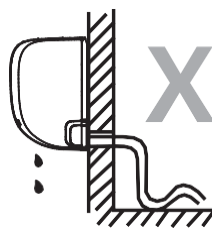

GREȘIT

Îndoirile furtunului de scurgere vor crea obturatoare de apă.



GREȘIT

Nu așezați capătul furtunului de scurgere în apă sau în containere care colectează apa. Acest lucru va împiedica scurgerea corectă.

ASTUPAȚI GAURA DE GOLIRE NEUTILIZATĂ

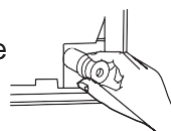

Pentru a preveni scurgerile nedorite, trebuie să conectați gaura de scurgere neutilizată cu dopul de cauciuc furnizat.

! ÎNAINTE DE A EFECTUA ORICE ACTIVITATE DE NATURĂ ELECTRICĂ, CITIȚI ACESTE REGULAMENTE

1. Toate cablurile trebuie să respecte codurile electrice locale și naționale, reglementările de aceeași natură și trebuie instalate de un electrician autorizat.
2. Toate conexiunile electrice trebuie făcute în concordanță cu Diagrama conexiunilor electrice de pe panourile unităților din interior și din exterior.
3. Dacă apare o problemă serioasă de siguranță cu sursa de alimentare, opriți imediat orice activitate. Explicați clientului motivul acestei acțiuni și refuzați să instalați unitatea până când problema de siguranță nu este rezolvată corect.
4. Tensiunea de alimentare trebuie să se încadreze între 90-110% din tensiunea nominală. O alimentare insuficientă poate cauza defecțiuni, șocuri electrice sau incendii.
5. În cazul în care se conectează alimentarea în mod direct cu cablu fix, trebuie să fie instalată o protecție de supratensiune și un întrerupător principal.
6. În cazul în care conectați alimentarea în mod direct cu cablu fix, trebuie să fie încorporat un întrerupător sau o siguranță întrerupător care deconectează toți poli și are o separare de contact de cel puțin 1/8in (3mm). Personalul calificat trebuie să utilizeze un întrerupător sau un disjuncteur autorizat
7. Conectați unitatea doar la o priză cu circuit individual. Nu conectați un alt aparat la priza respectivă.
8. Vă rog să vă asigurați că ați legat la împământare corespunzător aparatul de aer condiționat.
9. Fiecare fir trebuie să fie ferm legat. Firele desprinse pot duce la supraîncălzirea terminalului, ceea ce poate duce la defecțiuni ale produsului și un potențial incendiu.
10. Să nu lăsați cablurile să se atingă sau să se sprijine pe tuburile de agent frigorific, compresorul sau orice piese în mișcare din unitate.
11. În cazul în care unitatea are un încălzitor electric auxiliar, acesta trebuie instalat la cel puțin 1 metru (40in) distanță de orice material combustibil
12. Pentru a nu vă supune RISCULUI UNEI ELECTROCUTĂRI, nu atingeți niciodată componentele electrice imediat după ce alimentarea electrică a fost oprită. După oprirea alimentării, așteptați întotdeauna 10 minute sau mai mult înainte de a atinge componentele electrice

! AVERTIZARE

ÎNAINTE DE A EFECTUA ORICE ACTIVITATE DE CABLAJ SAU ELECTRICĂ, DECONECTAȚI APARATUL DE LA SURSA DE ALIMENTARE

Pasul 6: Conectați cablurile de semnal și de alimentare

Cablul de semnal permite comunicarea dintre cele două unități, cea din interior și cea din exterior. În primul rând trebuie să alegeți dimensiunea potrivită a cablului și apoi să-l pregătiți pentru conectare.

Tipurile De Cabluri

- **Cablul De Alimentare De Interior** (dacă se aplică):
H05VV-F sau H05V2V2-F
 - **Cablu Exterior De Alimentare:** H07RN-F sau H05RN-F
 - **Cablu De Semnal:** H07RN-F
- NOTĂ:** În America de Nord, alegeți tipul de cablu în conformitate cu codurile și reglementările electrice locale.

Suprafața Minimă Transversală A Cablurilor De Alimentare Și De Semnal (Pentru referință) (Nu este aplicabil pentru America de Nord)

Curent Nominal al Aparatului (A)	Zona De Secțiune Nominală (mm ²)
> 3 și ≤ 6	0,75
> 6 și ≤ 10	1
> 10 și ≤ 16	1,5
> 16 și ≤ 25	2,5
> 25 și ≤ 32	4
> 32 și ≤ 40	6

ALEGEȚI DIMENSIUNEA CORECTĂ A CABLULUI

Mărimea cablului de alimentare, a cablului de semnal, a siguranței și a comutatorului necesare este determinată de curentul maxim suportat de unitate. Curentul maxim este indicat pe plăcuța de identificare situată pe panoul lateral al unității. Consultați această plăcuță de identificare pentru a alege cablul, siguranța sau comutatorul potrivite.

NOTĂ: În America de Nord, alegeți dimensiunea corectă a cablului conform cu capacitatea minimă a circuitului indicată pe placa de identificare a unității.

1. Deschideți panoul frontal al unității din interior
2. Cu o șurubelniță, deschideți capacul cutiei cu fire din partea dreaptă a unității. Acest lucru va afișa blocul terminal

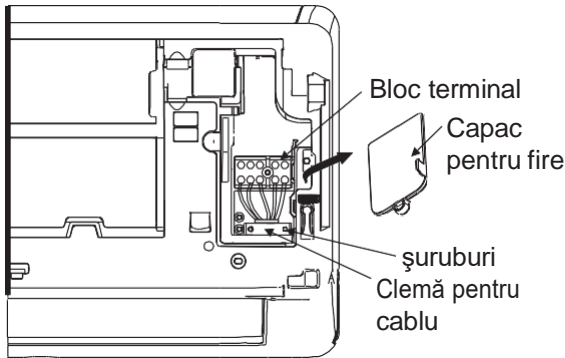

⚠️ AVERTIZARE

TOATE ACTIVITĂȚILE DE CABLAJ TREBUIE EFECTUATE STRICT în conformitate cu DIAGRAMA DE CABLURI, situată pe spatele panoului frontal al unității din interior.

3. Deșurubați clema pentru cablu ce se află sub blocul terminal și așezați-o în lateral.
4. Cu fața către partea din spate a unității, scoateți panoul de plastic din stânga jos.
5. Introduceți firul de semnal prin acest slot, din spatele unității către față.
6. Cu fața către unitate, conectați firul în conformitate cu diagrama de cablare a unității din interior, conectați u-ul și înșurubați ferm fiecare fir la terminalul corespunzător.

⚠️ ATENȚIE

NU AMESTECATI CABLURILE

Acest lucru este periculos și poate provoca defecțiunea uaparaturii de aer condiționat.

7. După ce vă asigurați că fiecare conexiune este sigură, folosiți clema pentru a fixa cablul de semnal la unitate. Înșurubați bine clema pentru cablu către sol.
8. Înlocuiți capacul pentru cabluri din fața unității și panoul de plastic din spate.

⚠️ INFORMAȚII DESPRE CABLURI

PROCESUL DE CONEXIUNE ALE CABLURILOR POATE DIFERENȚIA UȘOR ÎNTRE ZONE ȘI REGIUNI.

Pasul 7: Învelire și cabluri

Înainte de a trece conducta, furtunul de scurgere și cablul de semnal prin gaura din perete, trebuie să le îmbinați pentru a economisi spațiu, a le proteja și a le izola (Nu se aplică în America de Nord).

1. Îmbinați furtunul de scurgere, conductele de refrigerare și cablul de semnal, așa cum se arată mai jos:

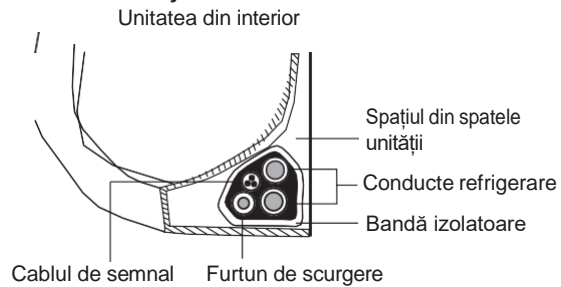

FURTUNUL DE SCURGERE TREBUIE SĂ FIE JOS

Asigurați-vă că furtunul de scurgere să fie în partea de jos a îmbinării. Punerea furtunului de scurgere în partea de sus a îmbinării poate duce la revărsarea vasului de scurgere, ceea ce poate provoca daune

NU ÎNCRUCIȘAȚI CABLUL DE SEMNAL CU ALTE CABLURI

Cât timp legați aceste componente, nu împlețiți și nu încrucișați cablul de semnal cu niciun alt cablu.

2. Atașați furtunul de scurgere pe partea inferioară a țevilor de refrigerare, folosind o bandă de vinil adezivă,
3. Înfășurați bine firul de semnal, conductele de refrigerare și furtunul de scurgere cu bandă de izolare, Verificați de două dacă toate articolele sunt incluse.

NU ÎNFĂȘURAȚI CAPETELE TUBULATURII

Când înfășurați legătura, lăsați capetele tubulaturii desfăcute. Trebuie să ajungeți la ele pentru a testa dacă există scurgeri la sfârșitul procesului de instalare (consultați secțiunea **Verificări Electrice și Verificări De Scurgeri Din** acest manual).

Pasul 8: Montarea unității din interior

Dacă ați instalat o conductă de conectare nouă la unitatea exterioară, procedați în felul următor:

1. Dacă ați introdus deja de conducta de refrigerent prin orificiul din perete, treceți la pasul 4.
2. În caz contrar, verificați de două ori să fie sigilate capetele conductelor de refrigerare pentru a împiedica murdăria sau materialele străine să pătrundă în conducte.
3. Treceți încet, prin orificiul din perete, legătura de tuburi de refrigerare, furtunul de scurgere și firul de semnal.
4. Agățați partea superioară a unității din interior pe cârligul de jus al plăcii de montare.
5. Verificați dacă unitatea este fixată ferm la montare, apăsând ușor pe partea stângă și dreapta a unității. Unitatea nu trebuie să se lezene sau să se deplaseze.
6. Folosind o presiune uniformă, împingeți în jos pe partea inferioară a unității. Continuați să împingeți în jos până când unitatea se fixează pe cârlige de-a lungul fundului plăcii de montare.
7. Din nou, verificați dacă unitatea este ferm montată, apăsând o ușor pe partea stângă și pe partea dreaptă a unității.

Dacă conductele de agent frigorific sunt deja încorporate în perete, procedați în felul următor:

1. Agățați partea superioară a unității din interior pe cârligul de jus al plăcii de montare.
pe cârligul de jus al plăcii de montare.
2. Folosiți un suport sau o pană pentru a susține unitatea, oferindu-vă suficient spațiu pentru a conecta conducta de refrigerare, cablul de semnal și furtunul de scurgere.

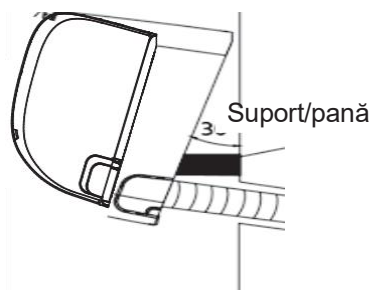

3. Conectare furtun de evacuare și conducte de agent frigorific (consultați secțiunea **Conectare conducte de agent frigorific** din acest manual pentru instrucțiuni).
4. Mențineți la vedere punctul de conectare al conductei pentru a efectua testul de scurgere (consultați secțiunea **Verificări Electrice și Verificări De Scurgeri** din acest manual).
5. După efectuarea testului de scurgere, înfășurați punctul de conectare cu bandă izolatoare.
6. Îndepărtați suportul sau pana care susține unitatea.i.
7. Folosind o presiune uniformă, împingeți în jos pe partea inferioară a unității. Continuați să împingeți în jos până când unitatea se fixează pe cârlige de-a lungul fundului plăcii de montare.

UNITATEA ESTE ADJUSTABILĂ

Rețineți că toate cârligele de pe placa de montare sunt mai mici decât orificiile din spatele unității. Dacă descoperiți că nu aveți spațiu suficient pentru a conecta țevile încorporate la unitatea interioară, unitatea în funcție de model poate fi ajustată stânga sau la dreapta cu aproximativ 30- 50mm (1,18-1,95in).

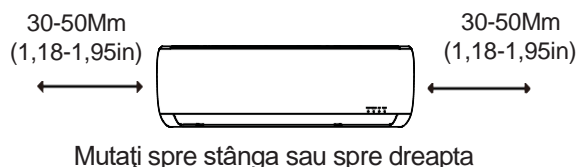

Instalarea Unității Din Exterior

Instalați unitatea respectând codurile și reglementările locale, pot exista diferențe ușoare între regiuni.

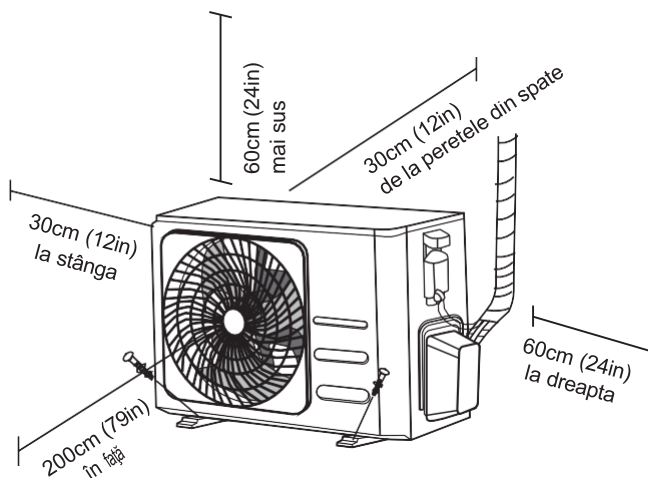

Instrucțiuni De Instalare - Unitate Din Exterior

Pasul 1: Selectați locația instalării.

Trebuie să alegeți o locație adecvată înainte de a instala unitatea exterioară. Urmăriți aceste standarde ce au rolul de a vă ajuta să alegeți o locație adecvată pentru unitate.

Locațiile de instalare adecvate îndeplinesc următoarele standarde

- ✓ Îndeplinește toate cerințele cu privire la spațiu prezentate în Cerințele de spațiu pentru instalare de mai sus.
- ✓ Circulație și ventilație bune a aerului
- ✓ Să fie ferm și solid - locația poate susține unitatea și nu va vibra
- ✓ Zgomotul produs de unitate nu îi va deranja pe ceilalți
- ✓ Să fie protejat de perioade lungi de lumină solară directă sau ploaie
- ✓ Luați măsurile adecvate acolo unde se anticipează zăpadă, pentru a preveni acumularea de gheață și deteriorarea buclei.

SĂ NU instalați unitatea în locațiile următoare:

- ⊗ În apropierea unui obiect care ar putea bloca admisia și ieșirea aerului.
- ⊗ Lângă o stradă publică, zone aglomerate sau unde zgomotul produs de aparat îi va deranja pe ceilalți
- ⊗ Lângă animale sau plante pentru că evacuarea aerului cald le va afecta.
- ⊗ Lângă orice sursă de gaz combustibil ⊗
- ⊗ În loc expus la cantități mari de praf
- ⊗ Într-o locație expusă unei cantități excesive de aer sărat

ATENȚIONĂI SPECIALE PENTRU VREME REA

Dacă unitatea este expusă la vânt puternic:

Instalați unitatea astfel încât ventilatorul de evacuare a aerului să fie într-un unghi de 90° față de direcția vântului. Dacă este nevoie, ridicați o barieră în fața unității pentru a o proteja de vânturile extrem de puternice.

A se vedea imaginea de mai jos

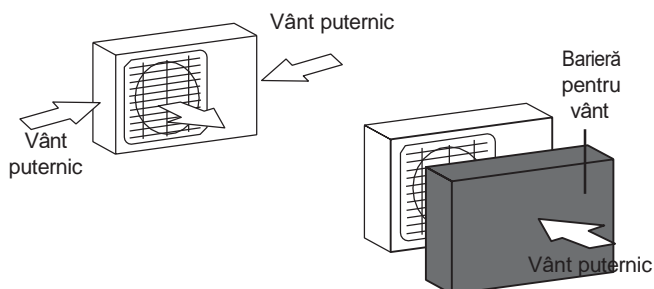

Dacă unitatea este expusă la ploi abundente sau zăpadă, în mod frecvent:

Construiți un acoperiș deasupra unității pentru a o proteja de ploaie sau zăpadă. Aveți grijă să nu obstrucționați fluxul de aer în jurul unității.

Dacă unitatea este expusă în mod frecvent la aerul sărat (pe litoral):

Folosiți unitatea exterioară care este special concepută pentru a rezista la coroziune.

Pasul 2: Instalați îmbinări de scurgere (doar pentru instalația de pompare căldură)

Înainte de a fixa unitatea din exterior, trebuie instalată îmbinarea de scurgere în partea de jos a unității. Rețineți că există două tipuri diferite de îmbinări de scurgere, în funcție de tipul de unitate de exterior.

Dacă îmbinarea de scurgere este prevăzută cu o garnitură de cauciuc (a se vedea Fig. A), faceți următoarele:

1. Fixați garnitura de cauciuc pe capătul îmbinării de scurgere care se va conecta la unitatea exterioară.
2. Introduceți îmbinarea de scurgere în gaura din tava principală a unității.
3. Rotiți îmbinarea de scurgere cu 90 ° până când face clic, fixată cu fața către partea frontală a unității.
4. Conectați o extensie a furtunului de scurgere (nu este inclusă) la îmbinarea de scurgere pentru a redirecționa apa din unitate în timpul modului de încălzire.

În cazul în care îmbinarea de scurgere nu vine cu o garnitură de cauciuc (vedeți Fig. B), executați în felul următor:

1. Introduceți îmbinarea de scurgere în gaura din tava principală a unității. Îmbinarea de scurgere va face clic
2. Conectați o extensie a furtunului de scurgere (nu este inclusă) la îmbinarea de scurgere pentru a redirecționa apa din unitate în timpul modului de încălzire.

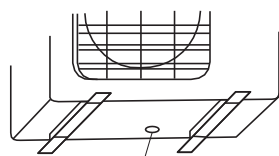

Orificiul panoului de bază al unității din exterior

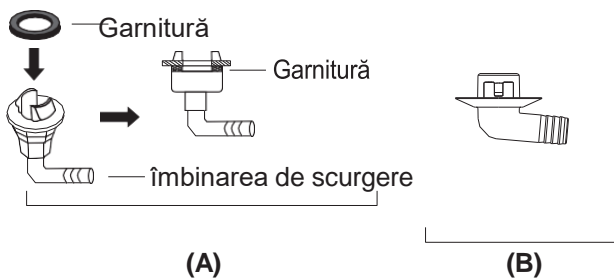

! ÎN ZONE RECI

În zonele reci, asigurați-vă că furtunul de scurgere este poziționat cât se poate de vertical pentru a asigura o scurgere rapidă a apei. Dacă apa se scurge prea încet, ea poate îngheța în furtun ducând la inundarea unității.

Pasul 3: Ancorarea unității din exterior

Unitatea exterioară poate fi fixată la sol sau pe un suport de perete fixat cu șurub (M10). Pregătiți baza de instalare a unității conform dimensiunilor de mai jos.

DIMENSIUNILE DE MONTARE ALE UNITĂȚII

Aceasta este o listă cu diferite dimensiuni ale unităților din exterior și distanța dintre picioarele lor de fixare. Pregătiți baza de instalare a unității conform dimensiunilor de mai jos.

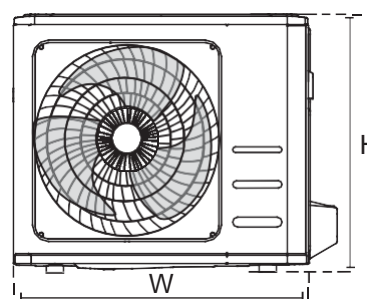
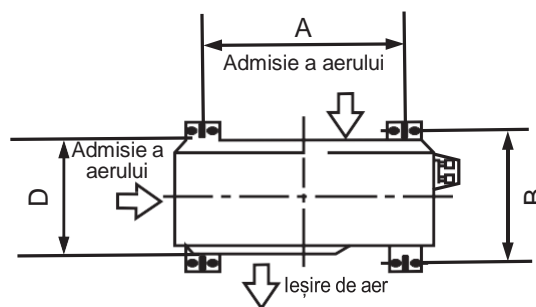

Dimensiunile unității exterioare (mm) W × H × D	Dimensiuni de montare	
	Distanța A (mm)	Distanța B (mm)
681 × 434 × 285 (26,8" × 17,1" × 11,2")	460 (18,1")	292 (11,5")
700 × 550 × 270 (27,5" × 21,6" × 10,6")	450 (17,7")	292 (10,2")
700 × 550 × 275 (27,5" × 21,6" × 10,8")	450 (17,7")	260 (10,2")
720 × 495 × 270 (28,3" × 19,5" × 10,6")	452 (17,8")	255 (10,0")
728 × 555 × 300 (28,7" × 21,8" × 11,8")	452 (17,8")	302 (11,9")
765 × 555 × 303 (30,1" × 21,8" × 11,9")	452 (17,8")	286 (11,3")
770 × 555 × 300 (30,3" × 21,8" × 11,8")	487 (19,2")	298 (11,7")
805 × 554 × 330 (31,7" × 21,8" × 12,9")	511 (20,1")	317 (12,5")
800 × 554 × 333 (31,5" × 21,8" × 13,1")	514 (20,2")	340 (13,4")
845 × 702 × 363 (33,3" × 27,6" × 14,3")	540 (21,3")	350 (13,8")
890 × 673 × 342 (35,0" × 26,5" × 13,5")	663 (26,1")	354 (13,9")
946 × 810 × 420 (37,2" × 31,9" × 16,5")	673 (26,5")	403 (15,9")
946 × 810 × 410 (37,2" × 31,9" × 16,1")	673 (26,5")	403 (15,9")

În cazul în care veți instala unitatea pe sol sau pe o platformă de montare din beton, procedați în felul următor:

1. Marcați pozițiile pentru cele patru șuruburi de fixare pe baza graficului de dimensiuni.
2. Dați gări pentru șuruburile de fixare
3. Puneți câte o piuliță pe capătul fiecărui șurub de fixare
4. Introduceți șuruburile de fixare în găurile aferente.
5. Scoateți piulițele de pe șuruburile de fixare și așezați unitatea din exterior în șuruburi.
6. Puneți o șaibă pe fiecare șurub, apoi puneți din nou piulițele.
7. Cu o cheie, strângeți fiecare piuliță până când se fixează.



AVERTIZARE

LA GĂUIREA ÎN BETON, PROTECȚIA OCHILOR ESTE RECOMANDATĂ TOT TIMPUL.

Dacă instalați unitatea pe un suport în perete, efectuați următoarele:



ATENȚIE

Asigurați-vă că peretele este realizat din cărămidă solidă, beton sau dintr-un material la fel de puternic. **Peretele trebuie să poată suporta cel puțin de patru ori greutatea unității.**

1. Marcați poziția găurilor suportului pe baza graficului cu dimensiuni
2. Dați gări pentru șuruburile de fixare
3. Puneți șaibă și o piuliță pe capătul fiecărui șurub de fixare.
4. Filetați șuruburile diblu prin găurile din suporturile de montare, puneți suporturile de montare în poziție și ciocăniți șuruburile diblu în perete.
5. Verificați dacă suporturile de montare sunt la nivel.
6. Ridicați cu atenție unitatea și așezați-i picioarele de fixare în suporturi.
7. Fixați unitatea ferm pe suporturi.
8. Dacă se poate, instalați unitatea cu garnituri de cauciuc pentru a reduce vibrațiile și zgomotul.

Pasul 4: Conectați cablurile de semnal și de alimentare

Blocul terminal al unității din exterior este protejat de un capac pentru zona cu fire electrice pe partea laterală a unității. Pe interiorul capacului zonei cu cabluri este imprimată o diagramă completă de cablare.



AVERTIZARE

ÎNAINTE DE A EFECTUA ORICE ACTIVITATE DE CABLAJ SAU ELECTRICĂ, DECONECTAȚI APARATUL DE LA SURSA DE ALIMENTARE

1. Pregătiți cablul pentru conectare:

FOLOSITI CABLUL CORECT

Alegeți vă rog cablul potrivit, consultați „Tipuri de cabluri” de la pagina 22.

ALEGEȚI DIMENSIUNEA CORECTĂ A CABLULUI

Mărimea cablului de alimentare, a cablului de semnal, a siguranței și a comutatorului necesare este determinată de curentul maxim suportat de unitate. Curentul maxim este indicat pe plăcuța de identificare situată pe panoul lateral al unității.

NOTĂ: În America de Nord, alegeți dimensiunea corectă a cablului conform cu capacitatea minimă a circuitului indicată pe placa de identificare a unității.

- a. Folosind un dezizolator pentru fire, trageți manșonul de cauciuc de la ambele capete ale cablului pentru a descoperi aproximativ 40 mm (1.57in) din firele din interior.
- b. Scoateți izolația de la capetele firelor.
- c. Folosind un sertizor, sertizați capetele firelor.

AVEȚI GRIJĂ LA FIRUL

În timp ce se înodați firele, asigurați-vă că distingeți clar firul „Live” („L”) de celelalte fire.



AVERTIZARE

TOATE LUCRAREA DE CABLARE TREBUIE SĂ FIE FACUTĂ STRICT ÎN CONFORMITATE CU UNITĂȚII EDIN EXTERIOR.

2. Deșurubați și scoateți capacul de la cabluri electrice
3. Deșurubați clema pentru cablu ce se află sub blocul terminal și așezați-o în lateral.
4. Conectați cablurile în conformitate cu diagrama de cablare și înșurubați ferm fiecare fir la borna corespunzătoare.
5. După ce ați verificat pentru a vă asigura că fiecare conexiune este sigură, înfășurați cablurile pentru a împiedica apa de ploaie să curgă în terminal.
6. Fixați cablul la unitate, folosind clema pentru cabluri. Înșurubați bine clema pentru cablu către sol.

7. Izolați firele neutilizate cu bandă din PVC. Aranjați-le astfel încât să nu atingă piese electrice sau metalice
8. Puneți la loc capacul cablurilor de pe partea laterală a unității și înșurubați-l în poziție.

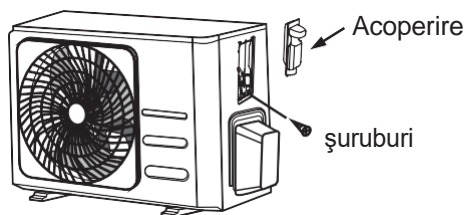

NOTĂ: Dacă clema pentru cablu arată ca următoarea, selectați gaura de trecere corespunzătoare în funcție de diametrul cablului.

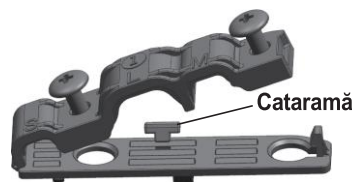

Gaură cu trei dimensiuni: Mic, Mare, Mediu

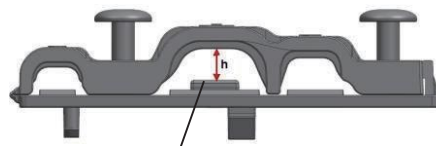

Atunci când cablul nu este fixat suficient, folosiți catarama pentru a-l susține, astfel încât să poată fi strâns.

În America de Nord

1. Scoateți capacul de la partea de cabluri a unității, slăbind cele 3 șuruburi.
2. Demontați capacele de pe panoul conductei.
3. Montați bine tuburile conductelor (neincluse) pe panoul conductei.
4. Conectați în mod corect atât linia de alimentare cât și liniile de joasă tensiune la terminalele corespunzătoare de pe blocul terminal.
5. Realizați împământarea unității în conformitate cu codurile locale.
6. Asigurați-vă că lăsați câțiva centimetri în plus decât lungimea necesară pentru cablare pentru fiecare cablu
7. Folosiți piulițele de blocare pentru a fixa tuburile conductei.

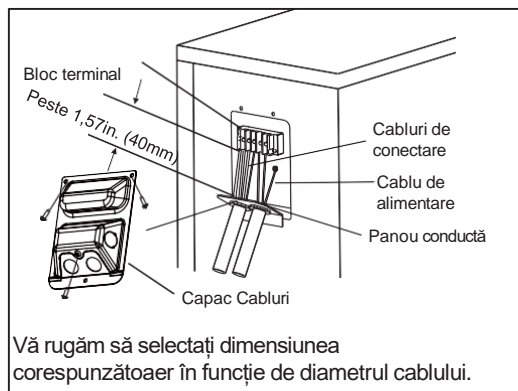

Conexiunea Conductelor Cu Agent Frigorific

Când conectați conductele de refrigerare, **nu** lăsați în unitate substanțe sau gaze, altele decât agentul frigorific specificat. Prezența altor gaze sau substanțe va scădea capacitatea unității și poate provoca o presiune anormal de ridicată în ciclul de refrigerare. Acest lucru poate provoca o explozie și vătămare.

Informații Despre Lungimea Conductei

Lungimea conductelor cu agent frigorific va influența performanța și eficiența energetică a unității. Eficiența nominală este testată pe unități care au conductă cu o lungime de 5 metri (16,5ft), (în America de Nord, lungimea standard a conductei este de 7,5m (25'). Este necesară o conductă cu o lungime minimă de 3 metri pentru a reduce la minim vibrațiile și zgomotul excesiv. În zonele tropicale speciale, pentru modelele cu agent frigorific R290, nu se poate adăuga niciun alt agent frigorific, iar lungimea maximă a conductei cu agent refrigerant nu trebuie să depășească 10 metri (32,8 ft).

Consultați tabelul de mai jos legat de specificațiile privind lungimea maximă și înălțimea de cădere a conductelor.

Lungimea maximă și înălțimea de cădere a conductelor cu agent refrigerant în funcție de modelul unității

Model	Capacitate (BTU/h)	Max. Lungime (m)	Max. Înălțime (m)
Invertor R410A,R32 pentru Aparat de aer condiționat de tip Split	< 15.000	25 (82ft)	10 (33ft)
	≥ 15,000 și < 24,000	30 (98,5ft)	20 (66ft)
	≥ 24,000 și < 36,000	50 (164ft)	25 (82ft)
Aparat de aer condiționat R22 Fixed-speed Split	< 18.000	10 (33ft)	5 (16ft)
	≥ 18,000 și < 21,000	15 (49ft)	8 (26ft)
	≥ 21,000 și < 35,000	20 (66ft)	10 (33ft)
Aparat de aer condiționat R410A, R32 Fixed-speed Split	< 18.000	20 (66ft)	8 (26ft)
	≥ 18,000 și < 36,000	25 (82ft)	10 (33ft)

Instrucțiuni de conexiune– conductă cu agent refrigerant

Pasul 1: Tăiați conductele

Când pregătiți conductele cu agent refrigerant, aveți grijă deosebită să le tăiați și să le marcați corespunzător. Acest lucru va asigura o funcționare eficientă și va reduce nevoia de mentenanță pe viitor.

1. Măsurați distanța dintre unitățile din interior și din exterior
2. Cu un cutter de țevă, tăiați conducta puțin mai mult decât distanța măsurată.
3. Asigurați-vă că țeava este tăiată la un unghi perfect de 90 °.

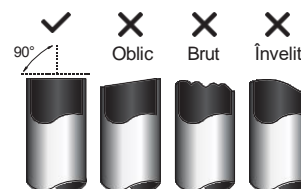

NU DEFORMAȚI CONDUCTA CÂND O TĂIAȚI

Aveți grijă să nu deteriorați, să nu îndoiți sau să deformați conducta în timpul tăierii. Acest lucru va reduce drastic eficiența de încălzire a unității.

Pasul 2: Îndepărtați bavurile

Bavurile pot afecta etanșarea racordului conductelor de agent frigorific. Trebuie îndepărtate complet.

1. Țineți țeava în jos pentru a împiedica bavurii să cadă în conductă.
2. Folosind un burghiu sau o unealtă pentru debavurare, îndepărtați toate bavurile din secțiunea tăiată a conductei.

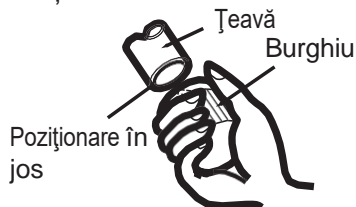

Pasul 3: Capete de țeavă flare

O evazare corespunzătoare este esențială pentru a obține etanșitate la aer Etanșare.

1. După îndepărtarea bavurilor din țeava tăiată, sigilați capetele cu bandă din PVC pentru a împiedica pătrunderea materialelor străine în țeavă.
2. Înveliți țeava cu material izolan
3. Puneți piulițele pentru flacără pe ambele capete ale conductei. Vă rog să vă asigurați că sunt orientate în direcția corectă, pentru că nu le puteți pune sau schimba direcția după procesul de evazare.

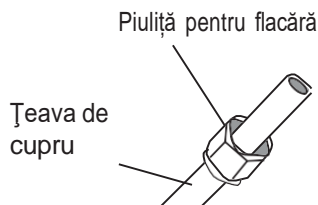

4. Îndepărtați banda din PVC de la capetele conductei atunci când sunteți gata să efectuați lucrări ce implică ardere.
5. Clamă formă flacără la capătul țevii. Capătul țevii trebuie prelungit dincolo de marginea forme flacără conform dimensiunilor din tabelul de mai jos.

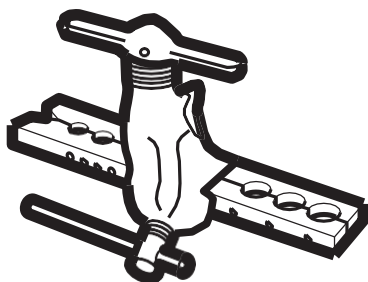

EXTENSIA CONDUCTEI DINCOLO DE FAZA DE ARDERE

Diametrul exterior al conductei (mm)	A (mm)	
	Min.	Max.
ø 6,35 (ø 0,25")	0,7 (0,0275")	1,3 (0,05")
ø 9,52 (ø 0,375")	1,0 (0,04")	1,6 (0,063")
ø 12,7 (ø 0,5")	1,0 (0,04")	1,8 (0,07")
ø 16 (ø 0,63")	2,0 (0,078")	2,2 (0,086")
ø 19 (ø 0,75")	2,0 (0,078")	2,4 (0,094")

Forma flacării

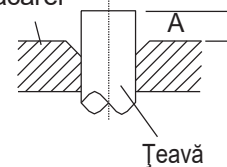

6. Așezați instrumentul pentru foc pe suport.
7. Rotiți mânerul instrumentul pentru foc în sensul acelor de ceasornic până când țeava este complet evazată.
8. Scoateți instrumentul de evazare și șablonul de evazare, apoi verificați capătul țevii pentru fisuri și chiar evazare.

Pasul 4: Conectați conductele

Când conectați conductele cu agent frigorific, aveți grijă să nu folosiți cuplul de torsiune excesiv sau să deformați conducta în vreun fel. Prima dată ar trebui să conectați conducta de presiune joasă ,apoi pe cea de presiune înaltă .

RAZĂ DE CURBURĂ MINIMĂ

La îndoirea conductelor conective cu agent frigorific, raza minimă de îndoire este de 10 cm.

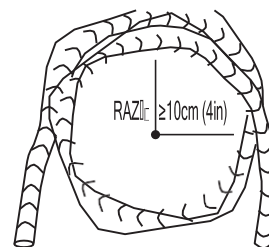

Instrucțiuni Pentru Conectarea Conductelor La Unitatea Din Interior

1. Poziționați central cele două conducte pe care le veți conecta.

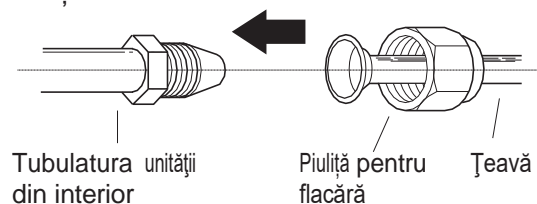

2. Strângeți cu mâna piulița pentru flacăra cât mai strâns posibil.
3. Cu o cheie, prindeți piulița pe tubul unității.
4. În timp ce țineți bine piulița de pe tubul unității, utilizați o cheie dinamometrică pentru a strânge piulița flambajului în funcție de valorile de cuplu din tabelul **Cerințe De Cuplul** de torsiune de mai jos. Slăbiți ușor piulița, apoi strângeți-o din nou.

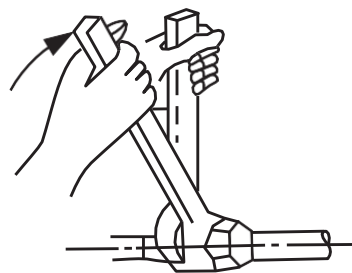

CERINȚE DE CUPLU DE TORSIUNE

Diametrul exterior al conductei (mm)	Cuplul De Strângere (N • m)	Dimensiune flacăra (B) (mm)	Formă flacăra
ø 6,35 (ø 0,25")	18~20 (180~200kgf.cm)	8,4~8,7 (0,33~0,34")	
ø 9,52 (ø 0,375")	32~39 (320~390kgf.cm)	13,2~13,5 (0,52~0,53")	
ø 12,7 (ø 0,5")	49~59 (490~590kgf.cm)	16,2~16,5 (0,64~0,65")	
ø 16 (ø 0,63")	57~71 (570~710kgf.cm)	19,2~19,7 (0,76~0,78")	
ø 19 (ø 0,75")	67~101 (670~1010kgf.cm)	23,2~23,7 (0,91~0,93")	

⚠️ NU UTILIZAȚI CUPLUL ÎN MOD EXCESIV

O forță excesivă poate rupe piulița sau deteriora conductele cu agent frigorific. Nu trebuie să depășiți cerințele de cuplu de torsiune care sunt prezentate în tabelul de mai sus.

Instrucțiuni pentru conectarea conductelor la unitatea din exterior

1. Deșurubați capacul de la supapa de pe partea laterală a unității din exterior.
2. Scoateți capacele de protecție de la capetele supapelor.
3. Aliniați capătul țevii evazate la fiecare supapă și strângeți cu mâna piulița cât mai strâns puteți.
4. Prindeți valva folosind o cheie. Nu strângeți piulița care sigilează valva de serviciu.
6. Slăbiți ușor piulița, apoi strângeți-o din nou.
7. Repetați pașii 3 - 6 pentru conducta rămasă.

⚠️ FOLOSIȚI CHEIA PENTRU A PRINDE CORPUL PRINCIPAL AL SUPAPEI

Torsiunea de la strângerea piuliței pentru flacăra poate smulge alte părți ale supapei.

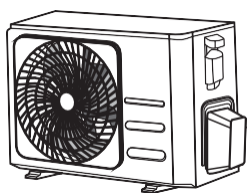

Capacul supapei

5. În timp ce țineți ferm de corpul supapei, folosiți o cheie dinamometrică pentru a strânge piulița flambajului în funcție de valorile corecte ale cuplului.

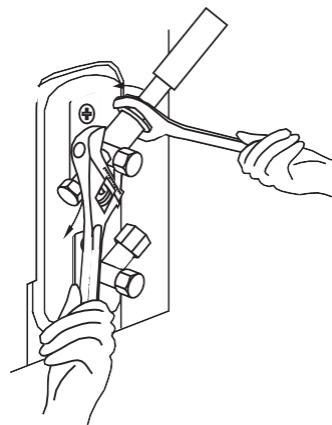

Evacuarea Aerului

Măsurile de prevenție

Aerul precum și materiile străine din circuitul agentului frigorific pot provoca creșteri anormale ale presiunii, ceea ce poate deteriora aparatul de aer condiționat, reduce eficiența acestuia și poate provoca vătămări. Utilizați o pompă de vid și un manometru pentru a evacua circuitul cu agent frigorific, îndepărtând gazele și condensul din sistem.

Evacuarea trebuie efectuată la prima instalare și dacă unitatea este mutată.

ÎNAINTE DE EVACUARE

- Verificați ca țevile de legătură între unitățile din interior și cele din exterior să fie legate corespunzător.
- Asigurați-vă că toate cablurile sunt conectate corespunzător.

Instrucțiuni De Evacuare

1. Conectați furtunul de încărcare al manometrului la portul de service de pe supapa de presiune joasă a unității din exterior
2. Conectați un alt furtun de încărcare de la manometru la pompa de vid.
3. Deschideți partea de presiune joasă a manometrului. Mențineți partea de înaltă presiune închisă.
4. Porniți pompa de vid pentru a evacua sistemul.
5. Operați în gol pentru cel puțin 15 minute sau până când Contorul arată -76cmHg (-10^5 Pa).

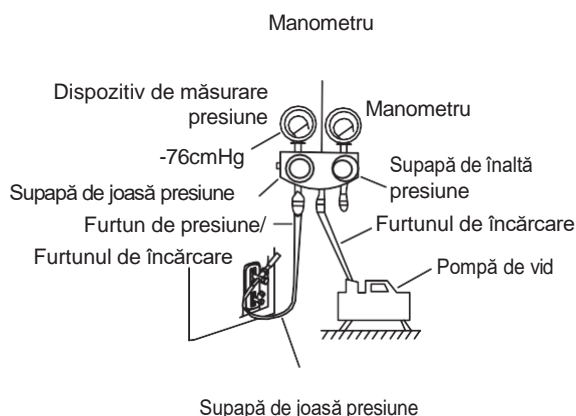

6. Închideți partea de presiune joasă a manometrului și opriți pompa de vid.
7. Așteptați 5 minute, apoi verificați dacă presiunea în sistem nu a fost modificată

8. În cazul în care există o modificare a presiunii în sistem, consultați secțiunea Verificare scurgeri de gaz pentru informații suplimentare despre cum să verificați scurgerile. Dacă nu există nicio schimbare a presiunii în sistem, deșurubați capacul de la robinet (supapa de înaltă presiune).
9. Vă rog să introduceți cheia hexagonală pe supapa învelită (supapă de înaltă presiune) și deschideți supapa rotind în sens invers acelor de ceasornic cheia într-o cotă de 1/4. Verificați dacă gazul iese din sistem, apoi închideți supapa după 5 secunde.
10. Urmăriți manometrul timp de un minut pentru a vă asigura că nu există nicio schimbare a presiunii. Manometrul trebuie să indice o presiune un pic peste cea atmosferică.
11. Scoateți furtunul de încărcare din portul de service.

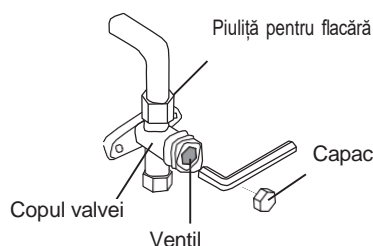

12. Folosind cheie hexagonală, deschideți complet robinetele de înaltă și de joasă presiune.
13. Strângeți cu mâna capacele celor trei supape (port service, presiune înaltă, presiune joasă). Dacă este necesar, puteți strânge mai puternic folosind o cheie dinamometrică.

! DESCHIDEȚI UȘOR VENTILUL SUPAPEI

Când deschideți ventilul supapei, rotiți cheia hexagonală până când se lovește de dop. Nu forțați robinetul să se deschidă mai tare.

Notă cu privire la adăugarea agentului frigorific

Unele sisteme necesită o încărcare suplimentară, în funcție de lungimile conductei. Lungimea conductei standard, variază în funcție de reglementările locale. De exemplu, în America de Nord, lungimea standard a conductei este de 7,5 m (25 ").

În alte zone, lungimea standard a conductei este de 5m (16 '). Agentul frigorific trebuie încărcat din portul de service de pe supapa de joasă presiune a unității din exterior. Agentul frigorific suplimentar care trebuie încărcat poate fi calculat folosind următoarea formulă:

AGENT FRIGORIFIC SUPLIMENTAR PER LUNGIME CONDUCTĂ

Lungimea Conectivă (m)	Metoda De Purificare A Aerului	Agent frigorific suplimentar	
≤ Lungime standard conductă	Pompă de vid	N/A	
> Lungime standard a conductei	Pompă de vid	Partea Cu Lichid ø 6,35 (ø 0,25") R32: (Lungimea conductei - lungimea standard) × 12g/m (Lungimea conductei - lungimea standard) × 0,13oz/ft R290: (Lungimea conductei - lungimea standard) × 10g/m (Lungimea conductei - lungimea standard) × 0,10oz/ft R410A: (Lungimea conductei - lungimea standard) × 15g/m (Lungime conductă - lungime standard) × 0,16 oz/ft R22: (Lungimea conductei - lungimea standard) × 20g/m (Lungimea conductei - lungimea standard) × 0,21oz/ft	Partea cu lichid ø 9,52 (ø 0,375") R32: (Lungimea conductei - lungimea standard) × 24g/m (Lungimea conductei - lungimea standard) × 0,26oz/ft R290: (Lungimea conductei - lungimea standard) × 18g / m (Lungimea conductei - lungime standard) × 0,19oz / ft R410A: (Lungimea conductei - lungimea standard) × 30g / m (Lungimea conductei - lungime standard) × 0,32oz / ft R22 (Lungimea conductei - lungimea standard) × 40g / m (Lungimea conductei - lungime standard) × 0,42oz / ft

Pentru unitatea frigorifică de tip R290, cantitatea totală de refrigerent care trebuie încărcată nu este mai mare decât:

387g(≤9000Btu/h), 447g(>9000Btu/h și ≤12000Btu/h), 547g(>12000Btu/h și ≤18000Btu/h), 632g(>18000Btu/h și ≤24000Btu/h).



ATENȚIE **NU** amestecați tipurile de refrigerent!

Verificări Dacă Sunt Scurgeri Electrice și De Gaze

Înainte de Proba De Rulare

Efectuați Run Test-ul numai după ce ați făcut următorii pași

- **Verificări Ale Siguranței Electrice** - Confirmați că sistemul electric al unității este sigur și funcționează corespunzător
- **Verificări Privind Scurgerile De Gaz** - Verificați toate piulițele pentru flacără și confirmați că sistemul nu are scurgeri
- Verificări privind supapele de gaz și lichid (înalță și joasă presiune) - Verificați dacă supapele sunt complet deschise

Verificări Privind Siguranța Electrică

După instalare, verificați ca toate cablurile electrice să fie instalate în conformitate cu reglementările locale și naționale și în conformitate cu Manualul de Instalare.

ÎNAINTE DE PROBA DE RULARE

Verificați lucrările de împământare

Măsurați rezistența de împământare atât vizual, cât și cu un tester de rezistență. Rezistența la împământare trebuie să fie mai mică de $0,1\Omega$.

Notă: Acest lucru nu este aplicabil pentru unele locații din America de Nord.

ÎN TIMPUL PROBA DE RULARE

Verificați Dacă Există Scurgeri Electrice

În timpul **Proba De Rulare** utilizați un electroprobe și multimetru pentru a efectua o verificare completă de scurgeri electrice.

Dacă este detectată o scurgere electrică, opriți imediat unitatea și contactați un electrician autorizat pentru a găsi și rezolva cauza scurgerii.

Notă: Acest lucru nu este aplicabil pentru unele locații din America de Nord.



AVERTIZARE – RISC DE ȘOCURI ELECTRICE

TOATE CABLURILE TREBUIE SĂ FIE ÎN CONFORMITATE CU CODURILE ELECTRICE LOCALE ȘI NAȚIONALE ȘI TREBUIE INSTALATE DE CĂTRE UN ELECTRICIAN AUTORIZAT.

Verificări pentru scurgeri de gaz

Există două metode diferite pentru a verifica scurgerile de gaz

Metoda cu săpun și apă

Cu o perie moale, aplicați apă cu săpun sau detergent lichid pe toate punctele de conectare ale conductelor de pe ambele unități. Prezența bulelor indică o scurgere.

Metoda de detectare a scurgerilor

Dacă utilizați un detector pentru scurgeri, consultați Manualul de funcționare al dispozitivului pentru instrucțiunile de utilizare corespunzătoare.

DUPĂ REALIZAREA VERIFICĂRILOR DE GAZ

După ce s-a confirmat faptul că toate punctele de conectare a conductelor NU curg, montați capacul supapei pe unitatea exterioară.

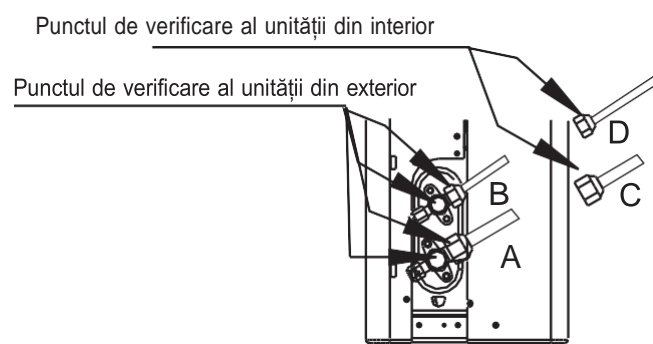

A: Oprire supapă de presiune joasă
B: Oprire supapă de presiune ridicată
C & D: Piulițe pentru flăcări ale unității din interior

PROBA DE RULARE

Instrucțiuni pentru Proba De Rulare

Proba De Rulare trebuie efectuat timp de cel puțin 30 de minute.

1. Conectați puterea la unitate.
2. Apăsăți butonul **ON/OFF(PORNIT/ OPRIT)** de pe telecomandă pentru a-l porni.
3. Apăsăți butonul **MODE (Mod)** pentru a derula următoarele funcții, una câte una
 - COOL (RECE) – Selectați cea mai scăzută temperatură posibilă
 - HEAT (CĂLDURĂ) – Selectați cea mai ridicată temperatură posibilă
4. Lăsați fiecare funcție să activeze timp de 5 minute și apoi efectuați următoarele verificări

Listă cu Verificări de făcut	PASS/FAIL (ACCEPTARE/ RESPINGERE)	
Nicio scurgere electrică		
Unitatea a fost împământată corespunzător		
Toate terminalele electrice sunt acoperite corespunzător		
Unitatea interioară și exterioară este instalată adecvat		
Nu sunt scurgeri la niciun punct de conectare al conductelor	Exterior (2):	Interior (2):
Apa se scurge corect de la furtunul de scurgere		
Toate conductele sunt izolate corespunzător		
Unitatea efectuează funcția COOL (RECE) corespunzător		
Unitatea efectuează funcția HEAT (Căldură) corespunzător		
Obloanele unității din interior funcționează corespunzător		
Unitatea din interior poate fi controlată prin telecomandă		

VERIFICAȚI DE DOUĂ ORI CONEXIUNILE CONDUCTELOR

În timpul funcționării, presiunea din circuitului cu aer frigorific va crește. Aceasta poate indica faptul ca există scurgeri care nu au fost prezente în timpul verificării inițiale a scurgerilor. Alocați timp pentru testul de funcționare pentru a verifica dacă nu sunt scurgeri la toate punctele de conectare a conductelor de agent frigorific.

Pentru instrucțiuni consultați secțiunea **Verificare Scurgeri De Gaz**.

5. După ce Test Run (Execuția Test) este finalizat/ă cu succes și aveți certitudinea că toate punctele din Lista de verificări de efectuat au fost de verificare, faceți următoarele:
 - a. Folosind telecomanda, readuceți unitatea la temperatura normală de funcționare.
 - b. Înfășurați cu bandă izolatoare conexiunile conductelor de agent frigorific din interior pe care le-ați lăsat neacoperite în timpul procesului de instalare a unității interioare.

DACĂ TEMPERATURA AMBIENTALĂ ESTE MAI MICĂ DE 17°C (62°F)

Nu puteți folosi telecomanda pentru a porni funcția COOL (RECE) când temperatura ambientală este sub 17°C. În această situație, puteți folosi butonul **MANUAL CONTROL (CONTROL**

MANUAL) pentru a testa funcția COOL (RECE).

1. Ridicați panoul frontal al unității din interior tot mai sus, până când face clic.
2. Butonul **MANUAL CONTROL (CONTROL MANUAL)** este situat în partea dreaptă a unității. Apăsăți de 2 ori pentru a selecta funcția COOL (RECE).
3. Efectuați Proba De Rulare în mod normal.

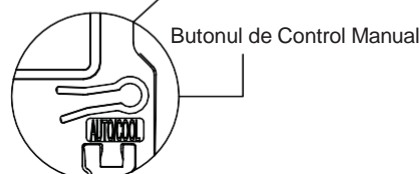
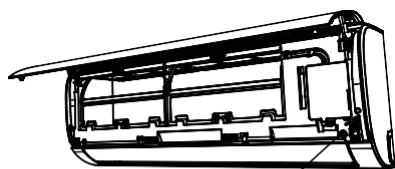

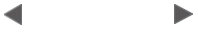

Ambalare Și Despachetare Unitate

Instrucțiuni pentru ambalarea și despachetarea unității:

Despachetare:

Unitatea din interior:

1. Folosind un cuțit tăiați banda de etanșare de pe cutie, o tăietură în stânga, una în mijloc și una în dreapta.
2. Utilizați un clește pentru a scoate clemele de etanșare de pe partea superioară a cutiei.
3. Deschideți cutia.
4. Scoateți placa de sprijin din mijloc dacă este inclusă.
5. Scoateți pachetul de accesorii și cablul de conectare dacă este inclus.
6. Ridicați aparatul din cutie și așezați-l pe loc drept.
7. Îndepărtați spuma de ambalare din stânga și dreapta sau cea superioară și inferioară, desfaceți punga ambalajului.

Unitatea exterioară

1. Tăiați centura de ambalare.
2. Scoateți unitatea din cutie.
3. Îndepărtați spuma de pe unitate.
4. Îndepărtați punga de ambalare de pe unitate.

Ambalare:

Unitatea din interior:

1. Plasați unitatea interioară în punga de ambalare.
2. Atașați la unitate spuma de ambalare din stânga și dreapta sau cea superioară și inferioară.
3. Plasați unitatea în cutie, apoi introduceți pachetul cu accesorii.
4. Închideți cutia și sigilați-o cu bandă.
5. Folosiți dacă este necesar centura de ambalare.

Unitatea din exterior:

1. Plasați unitatea exterioară în punga de ambalare.
2. Plasați spuma inferioară în cutie.
3. Plasați unitatea în cutie, apoi puneți spuma superioară de ambalare pe unitate.
4. Închideți cutia și sigilați-o cu bandă.
5. Folosiți dacă este necesar centura de ambalare.

NOTĂ: Vă rog să păstrați toate articolele de ambalare, este posibil să aveți nevoie de ele în viitor.

Informații Rezistență

(Se aplică numai următoarelor modele)

Acest aparat MSAFB-12HRN1-QC6 poate fi conectat doar la o alimentare cu sistem de rezistență nu mai mare de $0,373\Omega$. Dacă este necesar, vă rugăm să consultați compania de alimentare pentru a afla informații despre sistemul de rezistență

Acest aparat MSAFD-17HRN1-QC5 poate fi conectat doar la o alimentare cu sistem de rezistență nu mai mare de $0,210\Omega$. Dacă este necesar, vă rugăm să consultați compania de alimentare pentru a afla informații despre sistemul de rezistență

Acest aparat MSAFD-22HRN1-QC6 poate fi conectat doar la o alimentare cu sistem de rezistență nu mai mare de $0,129\Omega$. Dacă este necesar, vă rugăm să consultați compania de alimentare pentru a afla informații despre sistemul de rezistență

Designul și specificațiile sunt supuse schimbării fără preaviz, pentru îmbunătățirea produsului. Consultați-vă cu distribuitorul sau producătorul pentru detalii. Orice actualizări ale manualului vor fi încărcate pe site-ul web de service, vă rugăm să verificați care e cea mai recentă versiune.

**CS003UI-AF(C)
16122000009398
20210723**
