



HENDI

Tools for Chefs

MICROWAVE PROGRAMMABLE

281444

GB: User manual	6	LV: Lietotāja rokasgrāmata	72
DE: Benutzerhandbuch	10	LT: Naudojimo instrukcija	77
NL: Gebruikershandleiding	16	PT: Manual do utilizador	82
PL: Instrukcja obsługi	21	ES: Manual del usuario	87
FR: Manuel de l'utilisateur	27	SK: Používateľská príručka	92
IT: Manuale utente	32	DK: Brugervejledning	96
RO: Manual de utilizare	38	FI: Käyttöopas	101
GR: Εγχειρίδιο χρήστη	43	NO: Brukerhåndbok	106
HR: Korisnički priručnik	48	SI: Navodila za uporabo	110
CZ: Uživatelská příručka	53	SE: Användarhandbok	115
HU: Felhasználói kézikönyv	58	BG: Ръководство за потребителя	120
UA: Посібник користувача	63	RU: Руководство пользователя	125
EE: Kasutusjuhend	68		

MICROWAVE PROGRAMMABLE 1000W	GB
MIKROWELLE, PROGRAMMIERBAR 1000W	DE
MAGNETRON PROGRAMMEERBAAR 1000W	NL
KUCHENKA MIKROFALOWA Z MOŻLIWOŚCIĄ PROGRAMOWANIA 1000 W	PL
FOUR À MICRO-ONDES PROGRAMMABLE 1000 W	FR
MICROONDE PROGRAMMABILE 1000W	IT
CUPTOR CU MICROUNDE PROGRAMABIL 1000 W	RO
ΠΡΟΓΡΑΜΜΑΤΙΖΟΜΕΝΟΣ ΦΟΥΡΝΟΣ ΜΙΚΡΟΥΜΑΤΩΝ 1000W	GR
MIKROVALNA PEČNICA PROGRAMAMBILNA 1000W	HR
PROGRAMOVATELNÁ MIKROVLNNÁ TROUBA 1000W	CZ
MIKROHULLÁMÚ SŰTŐ PROGRAMOZHATÓ 1000W	HU
МИКРОВОЛНОВА ПИЧ З МОЖЛИВІСТЮ ПРОГРАМУВАННЯ 1000 Вт	UA
MIKROLAINEAHI PROGRAMMEERIMISVÕIMALUSEGA 1000W	EE
MIKROVLNŪ KRĀSNS AR PROGRAMMĒŠANAS IESPĒJU 1000W	LV
MIKROBANGŲ KROSNELĖ SU GALIMYBE PROGRAMUOTI 1000W	LT
MICRO-ONDAS PROGRAMÁVEL 1000 W	PT
HORNO MICROONDAS PROGRAMABLE DE 1000W	ES
MIKROVLNNÁ RÚRA S MOŽNOSŤOU PROGRAMOVANIA 1000 W	SK
MIKROBØLGE PROGRAMMERBAR 1000W	DK
OHJELMOITAVA MIKROAALTO 1000W	FI
MIKROBØLGEOVN PROGRAMMERBAR 1000W	NO
MIKROVALOVNO PROGRAMIRANJE 1000W	SI
MIKROVÅGSUGN PROGRAMMERBAR 1000W	SE
ПРОГРАМИРУЕМА МИКРОВОЛНОВА ПЕЧКА1000ВТ	BG
МИКРОВОЛНОВАЯ ПЕЧЬ С ВОЗМОЖНОСТЬЮ ПРОГРАММИРОВАНИЯ 1000ВТ	RU



READ MANUAL

GB: Read user manual and keep this with the appliance.
 DE: Lesen Sie das Benutzerhandbuch und bewahren Sie es zusammen mit dem Gerät auf.
 NL: Lees de gebruikershandleiding en bewaar deze bij het apparaat.
 PL: Należy przeczytać instrukcję obsługi i zachować ją wraz z urządzeniem.
 FR: Lisez le manuel d'utilisation et conservez-le avec l'appareil.
 IT: Leggere il manuale dell'utente e conservarlo con l'apparecchiatura.
 RO: Citiți manualul de utilizare și păstrați-l împreună cu aparatul.
 GR: Διαβάστε το εγχειρίδιο χρήστη και φυλάξτε το μαζί με το συσκευή.
 HR: Pročitajte upute za uporabu i sačuvajte ovo uz uređaj.
 CZ: Přečtěte si uživatelskou příručku a uschovejte ji u spotřebiče.
 HU: Olvassa el a használati útmutatót, és tartsa azt a készülék közelében.
 UA: Прочитайте посібник користувача та тримайте його разом із приладом.

EE: Lugege kasutusjuhendit ja hoidke seda koos seadmega.
 LV: Izlasiet lietošanas pamācību un saglabāiet to kopā ar ierīci.
 LT: Perskaitykite naudojimo instrukciją ir palikite ją su prietaisu.
 PT: Leia o manual do utilizador e guarde-o juntamente com o aparelho.
 ES: Lea el manual del usuario y consérvelo con el aparato.
 SK: Prečítajte si návod na použitie a uschovajte ho spolu so spotrebičom.
 DK: Læs brugervejledningen, og opbevar den sammen med apparatet.
 FI: Lue käyttöohje ja säilytä se laitteen mukana.
 NO: Les bruksanvisningen og ta vare på den.
 SI: Preberite navodila za uporabo in jih shranite skupaj z napravo.
 SE: Läs bruksanvisningen och förvara den tillsammans med produkten.
 BG: Прочетете ръководството за потребителя и го запазете заедно с уреда.
 RU: Прочтите руководство пользователя и сохраните его вместе с прибором.



INDOOR

GB: For indoor use only.
 DE: Nur zur Verwendung im Innenbereich.
 NL: Alleen voor gebruik binnenshuis.
 PL: Do użytku wewnątrz pomieszczeń.
 FR: Pour l'usage à l'intérieur seulement.
 IT: Destinato solo all'uso domestico.
 RO: Doar pentru uz la interior.
 GR: Για χρήση μόνο σε εσωτερικό χώρο.
 HR: Samo za unutarnju upotrebu.
 CZ: Pouze pro vnitřní použití.
 HU: Csak beltéri használatra.
 UA: Використовувати тільки всередині приміщення.
 EE: Ainult sisetingsimustes kasutamiseks.

LV: Tikai lietošanai telpās.
 LT: Naudoti tik patalpoje.
 PT: Apenas para uso interno.
 ES: Sólo para uso en interiores.
 SK: Iba na vnútorné použitie.
 DK: Kun til indendørs brug.
 FI: Vain sisäkäyttöön.
 NO: Kun til innendørs bruk.
 SI: Samo za uporabo v zaprtih prostorih.
 SE: Endast för inomhusbruk.
 BG: Да се използва само на закрито.
 RU: Использовать только в помещении.



GB: NOTE: This manual is translated from original English manual using AI and machine translations.
 DE: HINWEIS: Dieses Handbuch wurde aus dem englischen Originalhandbuch mit KI und maschinellen Übersetzungen übersetzt.
 NL: OPMERKING: Deze handleiding is vertaald vanuit de originele Engelse handleiding met behulp van AI en machinevertalingen.
 PL: UWAGA: Niniejszy podręcznik został przetłumaczony z oryginalnego podręcznika w języku angielskim przy użyciu AI i tłumaczeń maszynowych.
 FR: REMARQUE : Ce manuel est traduit à partir du manuel original en anglais à l'aide de l'IA et de traductions automatiques.
 IT: NOTE: Questo manuale è tradotto dal manuale originale in inglese utilizzando l'intelligenza artificiale e le traduzioni automatiche.
 RO: NOTĂ: Acest manual este tradus din manualul original în limba engleză folosind AI și traduceri automate.
 GR: ΣΗΜΕΙΩΣΗ: Αυτό το εγχειρίδιο μεταφράζεται από το πρωτότυπο αγγλικό εγχειρίδιο χρησιμοποιώντας AI και αυτόματες μεταφράσεις.
 HR: NAPOMENA: Ovaj priručnik je preveden iz izvornog engleskog priručnika s AI i strojnim prijevodima.
 CZ: POZNÁMKA: Tato příručka je přeložena z původní anglické příručky pomocí umělé inteligence a strojových překladů.
 HU: MEGJEGYZÉS: Ez a kézikönyv az eredeti angol kézikönyvből származik, mesterséges intelligenciával és gépi fordítások segítségével.
 UA: ПРИМІТКА: Цей посібник перекладається з оригінального англійського посібника з використанням штучного інтелекту та машинного перекладу.
 EE: MÄRKUS: Käesolev kasutusjuhend on tõlgitud originaal inglise keeles, kasutades AI ja masinate tõlkeid.
 LV: PIEZĪME: Šī rokasgrāmata tiek tulkota no oriģinālās angļu valodas rokasgrāmatas, izmantojot maksliģā intelekta un veļas mašīnas tulkojumus.
 LT: PASTABA: Šis vadovas išversta iš originalaus angly kalbos vadovo naudojant dirbtinį intelektą ir mašininį vertimą.
 PT: NOTA: Este manual é traduzido do manual original em inglês utilizando IA e traduções de máquinas.
 ES: NOTA: Este manual está traducido del manual original en inglés utilizando IA y traducciones automáticas.
 SK: POZNÁMKA: Táto príručka je preložená z pôvodnej anglickej príručky pomocou umelej inteligencie a strojového prekladu.
 DK: BEMÆRK: Denne vejledning er oversat fra den originale engelske vejledning ved hjælp af AI og maskinoversættelser.
 FI: HUOMAUTUS: Tämä opas on käännetty alkuperäisestä englanninkielisestä oppaasta käyttäen tekoälyä ja konekäännöksiä.
 NO: MERK: Denne håndboken oversettes fra den originale engelske håndboken ved hjelp av AI og maskinoversettelser.
 SI: OPOMBA: Ta priročnik je preveden iz izvirnega angleškega priročnika z uporabo umetne inteligence in strojnih prevodov.
 SE: NOTERA: Denna handbok är översatt från den engelska originalmanualen med AI och maskinöversättning.
 BG: ЗАБЕЛЕЖКА: Това ръководство е преведено от оригиналното английско ръководство с помощта на AI и машинни преводи.
 RU: ПРИМЕЧАНИЕ: Это руководство переведено из оригинального руководства на английском языке с использованием ИИ и машинных переводов.



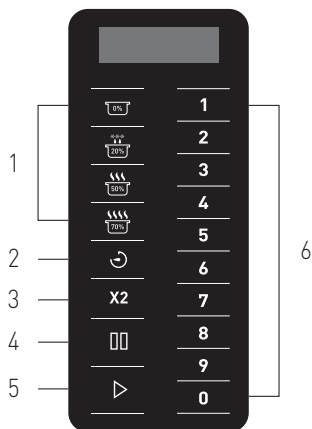

GB: Location guideline / DE: Standorthinweise / NL: Locatierichtlijn / PL: Wytyczne dotyczące lokalizacji / FR: Consignes de positionnement / IT: Linee guida per la posizione / RO: Ghid amplasare / GR: Οδηγίες τοποθέτησης / HR: Smjernice za lokaciju / CZ: Pokyny pro umístění / HU: Hely nyomvonal / UA: Рекомендації щодо місця розташування / EE: Asukohta juhised / LV: Atrašanās vietas vadlīnijas / LT: Vietos gairės / PT: Diretriz de localização / ES: Directrices de ubicación / SK: Smernica o polohe / DK: Retningslinjer for placering / FI: Sijainnin ohjeet / NO: Retningslinjer for plassering / SI: Navodila za lokacijo / SE: Riktlinjer för placering / BG: Насоки за местоположение / RU: Рекомендации по размещению

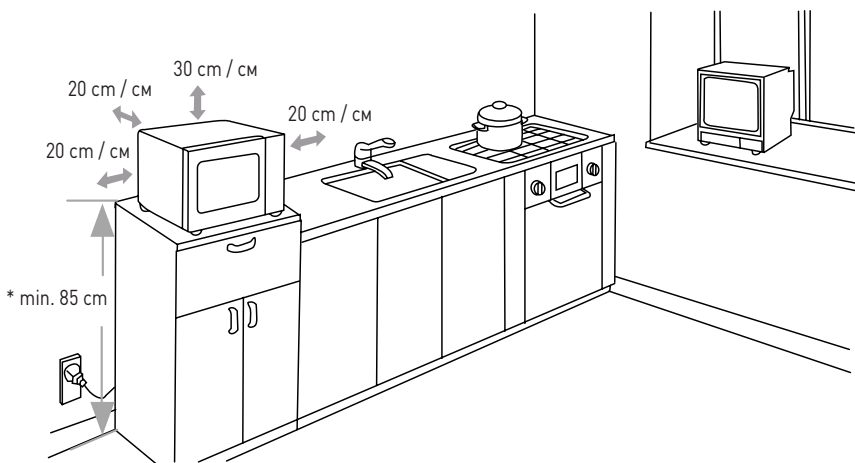

* GB:min. 85 cm / DE:min. 85 cm / NL: minimaal 85 cm / PL:min. 85 cm / FR:min. 85 cm / IT:min. 85 cm / RO:min. 85 cm / GR:ελάχισ. 85 cm / HR:min. 85 cm / CZ:min. 85 cm / HU:min. 85 cm / UA:мін. 85 cm / EE:min. 85 cm / LV:min. 85 cm / LT:min. 85 cm / PT:min. 85 cm / ES: mín. 85 cm / SK: min. 85 cm / DK: min. 85 cm / FI: väh. 85 cm / NO: min. 85 cm / SI: min. 85 cm / SE: min. 85 cm / BG: мин. 85 cm / RU: мин. 85 cm



GB: Technical specifications / DE: Technische Angaben / NL: Technische gegevens / PL: Dane techniczne / FR: Données techniques / IT: Parametri di base / RO: Parametrii de bază / GR: Βασικές παράμετροι / HR: Tehnički podaci / CZ: Technická specifikace / HU: Műszaki adatok / UA: Технічні характеристики / EE: Tehnilised andmed / LV: Tehniskās specifikācijas / LT: Techninės specifikacijos / PT: Especificações técnicas / ES: Especificaciones técnicas / SK: Technické špecifikácie / DK: Tekniske specifikationer / FI: Tekniset tiedot / NO: Tekniske spesifikasjoner / SI: Tehnične specifikacije / SE: Tekniska specifikationer / BG: Технически спецификации / RU: Технические данные

A	281444
B	230V ~ 50Hz / 230V ~ 50Гц
C	1550W / Вт
D	1000W / Вт
E	I
F	23 L
G	2450 MHz
H	511x432x(H)311 mm / мм

A: GB: Item no. / DE: Art.-Nr. / NL: Artikelnr. / PL: Nr pozycji / FR: N° d'article / IT: N. articolo / RO: Nr. articolului / GR: Αρ. είδους / HR: Broj stavke / CZ: Položka č. / HU: Cikkszám / UA: Номер елемента / EE: Artikli nr / LV: Vienums Nr. / LT: Prekės Nr. / PT: Item n.o / ES: N.o de artículo / SK: Č. položky / DK: Varenr. / FI: Kohteen nro / NO: Varenr. / SI: Št. izdelka / SE: Art.nr / BG: Номер на елемент / RU: Номер позиции

B: GB: Rated voltage and frequency / DE: Nennspannung und Frequenz / NL: Nominale spanning en frequentie / PL: Znamionowe napięcie i częstotliwość / FR: Tension et fréquence nominales / IT: Tensione e frequenza nominali / RO: Tensiune nominală și frecvență / GR: Ονομαστική τάση και συχνότητα / HR: Nazivni napon i frekvencija / CZ: Jmenovitě napětí a frekvence / HU: Névleges feszültség és frekvencia / UA: Номинальна напруга та частота / EE: Nimipinge ja -sagedus / LV: Nominālais spriegums un frekvence / LT: Vardinė įtampa ir dažnis / PT: Tensão e frequência nominais / ES: Tensión y frecuencia nominales / SK: Menovitě napätie a frekvencia / DK: Nominel spænding og frekvens / FI: Nimellisarvoitus / NO: Nominell spenning og frekvens / SI: Nazivna napetost in frekvenca / SE: Märkspänning och frekvens / BG: Номинално напрежение и честота / RU: Номинальное напряжение и частота

C: GB: Rated input power / DE: Nennleistung / NL: Nominale ingangsvermogen / PL: Znamionowa moc wejściowa / FR: Puissance d'entrée nominale / IT: Potenza nominale in ingresso / RO: Putere nominală de intrare / GR: Ονομαστική ισχύς εισόδου / HR: Nazivna ulazna snaga / CZ: Jmenovitý vstupní výkon / HU: Névleges bemeneti teljesítmény / UA: Номинальна вхідна потужність / EE: Nimisisendõivõimsus / LV: Nominālā ieejas jauda / LT: Vardinė įėjimo galia / PT: Potência de entrada nominal / ES: Potencia de entrada nominal / SK: Menovitě vstupný výkon / DK: Nominel indgangseffekt / FI: Nimellistuloteho / NO: Nominell inngangseffekt / SI: Nazivna vhodna moč / SE: Märkinneffekt / BG: Номинална входяща мощност / RU: Номинальная входная мощность

D: GB: Rated output power / DE: Nominale Ausgangsleistung / NL: Nominale uitgangsvermogen / PL: Znamionowa moc wyjściowa / FR: Puissance de sortie nominale / IT: Potenza di uscita nominale / RO: Puterea nominală de ieșire / GR: Ονομαστική ισχύς εξόδου / HR: Nazivna izlazna struja / CZ: Jmenovitý výstupní výkon / HU: Névleges kimeneti teljesítmény / UA: Номинальна вихідна потужність / EE: Nimiväljundvõimsus / LV: Nominālā izejas jauda / LT: Vardinė išvesties galia / PT: Potência de saída nominal / ES: Potencia de salida nominal / SK: Menovitě výstupný výkon / DK: Nominel udgangseffekt / FI: Nimellinen lähtöteho / NO: Nominell utgangseffekt / SI: Nazivna izhodna moč / SE: Märkuteffekt / BG: Номинална изходна мощност / RU: Номинальная выходная мощность

E: GB: Protection class (Class) / DE: Schutzklasse (Klasse) / NL: Beschermingsklasse (klasse) / PL: Klasa ochrony (klasa) / FR: Classe de protection (classe) / IT: Classe di protezione (classe) / RO: Clasă de protecție (clasă) / GR: Κλάση προστασίας (κατηγορία) / HR: Klasa zaštite (klasa) / CZ: Třída ochrany (třída) / HU: Védelmi osztály (osztály) / UA: Клас захисту (клас) / EE: Kaitseklass (klass) / LV: Aizsardzības klase (klase) / LT: Apsaugos klasė (klasė) / PT: Classe de proteção (classe) / ES: Clase de protección (clase) / SK: Trieda ochrany (trieda) / DK: Beskyttelsesklasse (klasse) / FI: Suojausluokka (luokka) / NO: Beskyttelsesklasse (klasse) / SI: Razred zaščite (razred) / SE: Skyddsklass (klass) / BG: Клас на защита (Клас) / RU: Класс защиты (класс)

F: GB: Oven cavity capacity / DE: Volumen der Kammer der Mikrowelle / NL: Capaciteit ovenruimte / PL: Pojemność komory kuchenki / FR: Capacité du compartiment du four / IT: Capacità del compartimento del forno / RO: Capacitatea cuvei cuptorului / GR: Χωρητικότητα κοιλότητας φούρνου / HR: Kapacitet unutrašnjosti pećnice / CZ: Kapacita vnitřku trouby / HU: Sütőtér kapacitása / UA: Ємність камери духової шафи / EE: Ahjuõõne maht / LV: Cepeškrāns tilpnes ietilpība / LT: Orkaitės ertmės talpa / PT: Capacidade da cavidade do forno / ES: Capacidad de la cavidad del horno / SK: Objem dutiny rúry / DK: Ovnrumskapacitet / FI: Uunin sisätilan tilavuus / NO: Kapasitet ovnsrom / SI: Zmogljivost pečice / SE: Ugnens kapacitet / BG: Капацитет на кухината на фурната / RU: Ёмкость камеры печи



G: GB: Microwave operation frequency / DE: Mikrowellen-Betriebsfrequenz / NL: Werkingsfrequentie magnetron / PL: Częstotliwość pracy kuchenki mikrofalowej / FR: Fréquence de fonctionnement du micro-ondes / IT: Frequenza di funzionamento microonde / RO: Frecvență de funcționare microunde / GR: Συχνότητα λειτουργίας μικροκυμάτων / HR: Učestalost rada mikrovalne pećnice / CZ: Frekvence provozu mikrovlnné trouby / HU: Mikrohullámú működés frekvenciája / UA: Частота роботи мікрохвильової печі / EE: Mikrolaineahju kasutamise sagedus / LV: Mikroviļņu darbības frekvence / LT: Mikrobangų veikimo dažnis / PT: Frequência de funcionamento do microondas / ES: Frecuencia de funcionamiento del microondas / SK: Frekvencia prevádzky mikrovlnnej rúry / DK: Mikrobølge driftsfrekvens / FI: Mikroaaltotoiminnon taajuus / NO: Mikrobølge driftsfrekvens / SI: Pogostost delovanja mikrovalov / SE: Mikrovågsugnens driftsfrekvens / BG: Честота на работа на микровълновата фурна / RU: Частота работы микроволновой печи

H: GB: Dimensions / DE: Abmessungen / NL: Afmetingen / PL: Wymiary / FR: Dimensions / IT: Dimensioni / RO: Dimensiuni / GR: Διαστάσεις / HR: Dimenzije / CZ: Rozměry / HU: Méretek / UA: Розміри / EE: Mõõtmed / LV: Izmēri / LT: Matmenys / PT: Dimensões / ES: Dimensiones / SK: Rozmery / DK: Mål / FI: Mitat / NO: Mål / SI: Mere / SE: Mått / BG: Размери / RU: Размеры

GB: Remark: Technical specification is subjected to change without prior notification.

DE: Anmerkung: Die technische Spezifikation kann ohne vorherige Ankündigung geändert werden.

NL: Opmerking: De technische specificatie zijn onderworpen aan wijzigingen zonder voorafgaande kennisgeving.

PL: Uwaga: Specyfikacja techniczna może zostać zmieniona bez powiadomienia.

FR: Remarque: La spécification technique peut être modifiée sans notification préalable.

IT: Osservazione: Le specifiche tecniche sono soggette a modifiche senza preavviso.

RO: Observație: Specificația tehnică se poate modifica fără notificare prealabilă.

GR: Σημείωση: Οι τεχνικές προδιαγραφές μπορούν να αλλάξουν χωρίς προειδοποίηση.

HR: Napomena: Tehničke specifikacije podložne su promjenama bez prethodne obavijesti.

CZ: Poznámka: Technická specifikace se může změnit bez předchozího upozornění.

HU: Megjegyzés: A műszaki adatok előzetes értesítés nélkül változhatnak.

UA: Зауваження: Технічні характеристики можуть змінюватися без попереднього повідомлення.

EE: Märkus: Tehnilisi andmeid võidakse muuta ilma eelneva teavitamiseta.

LV: Piezīme: Tehniskās specifikācijas var tikt mainītas bez iepriekšēja brīdinājuma.

LT: Pastaba: Techninė specifikacija gali būti keičiama be išankstinio įspėjimo.

PT: Observação: As especificações técnicas estão sujeitas a alterações sem notificação prévia.

ES: Observación: Las especificaciones técnicas están sujetas a cambios sin previo aviso.

SK: Poznámka: Technické špecifikácie podliehajú zmenám bez predchádzajúceho oznámenia.

DK: Bemærkning: Tekniske specifikationer kan ændres uden forudgående varsel.

FI: Huomautus: Teknisiä tietoja voidaan muuttaa ilman ennakkoilmoitusta.

NO: Merknad: Teknisk spesifikasjon kan endres uten forhåndsvarsel.

SI: Opomba: Tehnične specifikacije se lahko spremenijo brez predhodnega obvestila.

SE: Anmärkning: Tekniska specifikationer kan ändras utan föregående meddelande.

BG: Забелжка: Техническите спецификации подлежат на промяна без предварително уведомление.

RU: Примечание. Технические характеристики могут быть изменены без предварительного уведомления.



Dear Customer,

Thank you for purchasing this HENDI appliance. Read this user manual carefully, paying particular attention to the safety regulations outlined below, before installing and using this appliance for the first time.

Safety instructions

- Only use the appliance for the intended purpose it was designed for, as described in this manual.
- The manufacturer is not liable for any damage caused by incorrect operation and improper use.
-  **DANGER! RISK OF ELECTRIC SHOCK!** Do not attempt to repair the appliance by yourself. Do not immerse the electrical parts of the appliance in water or other liquids. Never hold the appliance under running water.
- **NEVER USE A DAMAGED APPLIANCE!** Check the electrical connections and cord regularly for any damage. When damaged, disconnect the appliance from the power supply. Any repairs should only be carried out by a supplier or qualified person to avoid danger or injury.
- **WARNING!** When positioning the appliance, route the power cable safely if necessary to avoid unintentional pulling, being damaged, coming into contact with the heating surface, or causing a tripping hazard.
- **WARNING!** As long as the plug is in the socket the appliance is connected to the power supply.
- **WARNING!** ALWAYS switch off the appliance before disconnecting from the power supply, cleaning, maintenance or storage.
- Only connect the appliance to an electrical outlet with the voltage and frequency mentioned on the appliance label.
- Do not touch the plug/electrical connections with wet or damp hands.
- Keep the appliance and electrical plug/connections away from water and other liquids. If the appliance falls into water, remove the power supply connections immediately. Do not use the appliance until it has been checked by a certified technician. Failure to follow these instructions will cause life threatening risks.
- Connect the power supply into an easily accessible electrical outlet so you can disconnect the appliance immediately in case of emergency.
- Make sure the cord does not come in contact with sharp or hot objects and keep it away from open fire. Never pull the power cord to unplug it from the socket, always pull the plug instead.
- Never carry the appliance by its cord.
- Never try to open the housing of the appliance yourself.
- Do not insert objects into the housing of the appliance.
- Never leave the appliance unattended during use.
- This appliance should be operated by trained personnel in kitchen of the restaurant, canteens or bar staff, etc.
- This appliance should not be operated by persons with reduced physical, sensory or mental capabilities, or persons that have a lack of experience and knowledge.
- This appliance should, under any circumstances, not be used by children.
- Keep the appliance and its electrical connections out of reach of children.

- Never use accessories or any extra devices other than those supplied with the appliance or recommended by the manufacturer. Failure to do so could pose a safety risk to the user and could damage the appliance. Only use original parts and accessories.
- Do not operate this appliance by means of an external timer or remote-control system.
- Do not place the appliance on a heating object (gasoline, electric, charcoal cooker, etc.).
- Do not cover the appliance in operation.
- Do not place any objects on top of the appliance.
- Do not use the appliance near any open flames, explosive or flammable materials. Always operate the appliance on a horizontal, stable, clean, heat-resistant and dry surface.
- The appliance is not suitable for installation in an area where a water jet could be used.
- Leave a space of at least 20 cm around the appliance for ventilation during use.
- **WARNING!** Keep all ventilation openings on the appliance free from obstruction.

Special safety instructions

- This appliance is intended for commercial use.
-  **CAUTION! RISK OF BURNS! HOT SURFACES!** The temperature of the accessible surfaces are very high during use. Touch only the control panel, handles, switches, timer control knobs or temperature control knobs.
- **WARNING!** Fat and oil become very hot during operation. Beware of this.
- If the supply cord is damaged, it must be replaced by the manufacturer, its service agent or similarly qualified persons in order to avoid a hazard.
- **WARNING!** If the door or door seals are damaged, the oven must not be operated until it has been repaired by a competent person.
- **WARNING!** It is hazardous for anyone other than a competent person to carry out any service or repair operation that involves the removal of any cover which gives protection against exposure to microwave energy.
- **WARNING!** Liquids or other foods must not be heated in sealed containers since they are liable to explode.
- **WARNING!** Microwave heating of beverages can result in delayed eruptive boiling, therefore care must be taken when handling the container.
- **WARNING!** The contents of feeding bottles and baby food jars must be stirred or shaken and the temperature checked before consumption, in order to avoid burns;
- Only use utensils that are suitable for use in microwave ovens.
- When heating food in plastic or paper containers, keep an eye on the oven due to the possibility of ignition.
- If smoke is observed, switch off or unplug the appliance and keep the door closed in order to stifle any flames.
- Eggs in their shell and whole hard-boiled eggs should not be heated in microwave function since they may explode even after microwave heating has ended.
- **WARNING! DO NOT USE MICROWAVE FUNCTION IF NO FOOD IS PUT INTO OVEN CHAMBER.**



Intended use

- This appliance is intended to be used for commercial applications, for example in kitchens of restaurants, canteens, hospitals and in commercial enterprises such as bakeries, butcheries, etc., but not for continuous mass production of food.
- The appliance is designed only for heating and defrosting of food products using appropriate dishes. Any other use may lead to damage of the appliance or personal injury.
- Operating the appliance for any other purpose shall be deemed a misuse of the device. The user shall be solely liable for improper use of the device.

Grounding installation

This appliance is classified as **protection class I** and must be connected to a protective ground. Grounding reduces the risk of electric shock by providing an escape wire for the electric current.

This appliance is fitted with a power cord with grounding plug or electrical connections with grounding wire. The connections must be properly installed and grounded.

Control panel

(Fig.1 on page 3)

1. Different power level and defrost
2. Time Entry
3. Double Quantity
4. Pause
5. Start
6. Number Keyboard (Button "1" is also used for programming mode and multi stage cooking mode)

Preparation before use

- Remove all protective packaging and wrapping.
- Check that the device is in good condition and with all accessories. In case of incomplete or damaged delivery, please contact the supplier immediately. In this case, do not use the device.
- Clean the accessories and the appliance before use (See ==> Cleaning & Maintenance).
- Make sure the appliance is completely dry.
- Place the appliance on a horizontal, stable and heat resistant surface that is safe against water splashes.
- Keep the packaging if you intend to store your appliance in the future.
- Keep the user manual for future reference.

NOTE! Due to manufacturing residues, the appliance may emit a light odor during the first few uses. This is normal and does not indicate any defect or hazard. Make sure the appliance is well ventilated.

Operating instructions

Power Up

When plug into the socket, " - - - " will be shown on the display. It will disappear in 1 minute of inactivity. Then, the microwave will enter into the Idle Mode.

Idle Mode

During idle mode, the screen is blank and there will be no oven activity. Opening and then closing the oven door will activate the Ready Mode. The oven will enter idle mode after a minute of no use. The time it takes to activate idle mode can be changed with the 'user options' (Option 4, Timeout Window).

Ready Mode

Opening and closing the door while the oven is in Idle Mode will put the oven into Ready Mode. In this mode, the oven is ready to either begin a manual or preset cooking cycle. During Ready Mode, 0:00 is displayed. During Ready Mode, the oven can go to almost all of the other modes.

Door Open Mode

Door open mode is activated by opening the door. During this mode, the screen is blank. And the fan and oven lamp work. During operation, when the door is opened the program will be paused, the fan keeps rotating and the light is on.

Manual Entry Mode

Make sure the microwave is under Ready Mode. Select the time with the 'Time Entry' button, the display will show "00:00", select the requested time with the number keyboard. After that, select the power level by pressing [0%/20%(Defrost)/50%/70%]. The display will show the selected power. If you press again the same power level button, the power will be set back to 100% power. Also, if no power level button is set, the power will be default to 100% power. When everything is set, press the 'Start' button, now the microwave will start operating. At the end of the cycle the display will show 'End'.

Pause Mode

This mode allows users to pause the cycle to inspect or stir the food while the microwave is operating. Open the door or press the 'Pause' button to pause the cycle. The display will show the remaining time. To resume the cycle, close the door and press the 'Start' button. When nothing is done the microwave will go into idle mode within 1 minute.

Preset program mode

This microwave comes with 10 preset programs. When the microwave is in 'Ready Mode' press one of the number keys and the microwave will run the program. Below you'll find the 10 preset programs. When operating the microwave shows the remaining time in the display, when it's a multi-stage program the total remaining time will be displayed.

Button	1	2	3	4	5
Display time	0:10	0:20	0:30	0:45	1:00
Button	6	7	8	9	0
Display time	1:30	2:00	3:00	4:00	5:00

Programming

This microwave can preset up to 100 programs. See and follow "User options - 9 Double digit" session for setting program no. from 10 to 100. Open the door, then press and hold number "1" on the number keyboard for about 5 seconds, the buzzer will sound and the display will show "ProG" to indicate you entered



program mode. Select the time with the 'Time Entry' button, the display will show "00:00", select the requested time with the number keyboard. After that, select the power level. Press the power level buttons [0%/20% (defrost) /50%/70%], the display will show the selected power. If you press again the same power level button, the power will be back to set 100% power. Also, if no power level button is set, the power will be default to 100%. After setting the time, power and press the 'Start' button to save the program. The display will show "ProG". Close the door to return to 'ready mode'. If you want to cancel during programming, press the 'Pause' button and the oven will return to the 'door open' mode and the program won't be saved.

Below a quick guide how to make a program of 1.25 minutes at 70% power:

- 1) Open the door and press number button '1' for 5 seconds, display will show "ProG".
- 2) Press number button '3', the program will be saved in "3".
- 3) Press the number buttons '1' '2' '5' to set the cooking time.
- 4) Press $\frac{W}{100\%}$ for the power level. The display will show "PL7".
- 5) Press the 'Start' button. The program is now saved under number keyboard '3'.

To overwrite the program repeat the steps above.

Note: Total programming time is limited to 60 minutes only.

Note: When the cooking time exceeds the maximum time the microwave can operate (standard 60 minutes) three beeps will be sound. This means you need to adjust the time before the program can work.

Note: See also = => Return to factory settings.

Double quantity (X2)

This microwave is equipped with a function to calculate the amount of time needed when preparing a double quantity of food. Press the 'X2' button followed by the program and the microwave will increase the time you preset and start the process. This function can only be used in combination with a preset program mode.

Multi stage cooking Mode

This function allows the user to cook the food under different combination of power levels by 'Manual Entry mode or Programming mode. The maximum number of stages is 3. To use this function first follow the steps under 'Time Entry'. After setting the time and power of the first stage press 'Time Entry' again, the display shows "S-2", now input the desired time and power. If a third stage is needed, press "time entry" once more, the display will show "S-3", and input the desired time and power. Now press the 'Start' button to start the microwave. Multi stage input is set in a same manner while in programming mode. Below an example of how this could work:

- 1) Open the door, then press and hold number "1" on the number keyboard for 5 seconds, display will show "ProG".
- 2) Press number button '3', the program will be saved in "3".
- 3) Press the number buttons '1' '2' '5' to set the cooking time. The display will show "1:25".
- 4) Press $\frac{W}{100\%}$ for the power level of stage 1. The display will show "PL7".
- 5) To set the second stage press 'time entry' button, the display will show "S-2".
- 6) Press the number buttons '3' '3' '0' to set the cooking time. The display will show "3:30".

- 7) Press $\frac{W}{100\%}$ for the power of stage 2. The display will show "PL5".
- 8) To set the third stage press 'time entry' button once more, the display will show "S-3".
- 9) Press the number buttons '1' '0' '0' to set the cooking time. The display will show '1:00'.
- 10) Press $\frac{W}{100\%}$ for the power of stage 3. The display will show "PL2".
- 11) Press the 'start' button. The multi stage program is now saved under button '3'.

Note: Total cooking time is limited to 60 minutes only.

Note: When multi stage cooking is active the microwave shows the total time remaining of all stages.

Note: See also = => Return to factory settings

Return to factory settings

To return the microwave back to the factory settings press and hold the 'Start' and '0' button together until the buzzer sounds, the display will show "00". Then, press 'Start'. When the microwave restored the factory settings the display will show '11'. If returning to the factory settings failed the display will show '00', press 'Start' button and the display will now show 'CLEAR' and the buzzer will sound once.

User options

This microwave allows the user to change some options. To change first start by opening the door and press '2' for 5 seconds, the display will show '0P:--'. Press the number button related with what needs to be changed, for example '2'. Now the display shows '0P:22', keep pressing '2' until the desired setting is displayed '0P:20'/0P:21'/0P:22' (it cycles through these options). To set the desired setting press 'start'. Now the change is saved. During changing the options you can cancel this by pressing 'pause'. The change won't be saved and the microwave will return to 'door open mode'. Below is a list of the options that can be changes, bold printed items are the preset options.

Option	Setting	Description
1 EOC Tone	OP:10	3 beeps
	OP:11	Continuous beep
	OP:12	5 quick beeps, repeating
2 Beeper Volume	OP:20	Beeper Off
	OP:21	Low
	OP:22	Medium
	OP:23	High
3 Beeper On/Off	OP:30	Key beep Off
	OP:31	Key beep On
4 Keyboard Window	OP:40	15 seconds
	OP:41	30 seconds
	OP:42	60 seconds
	OP:43	120 seconds



5 On the Fly	OP:50	On-the-Fly Disable
	OP:51	On-the-Fly Enable
6 Door Reset	OP:60	Door reset Disable
	OP:61	Door Reset Enable
7 Max time	OP:70	60 Minute Maximum Cook Time
	OP:71	10 Minute Maximum Cook Time
8 Manual Programming	OP:80	Manual Programming Disable
	OP:81	Manual Programming Enable
9 Double Digit	OP:90	Single Digit Mode (10 programs)
	OP:91	Double Digit Mode (100 programs)

Cooking utensils guide

Below a general guide to help you select suitable utensils:

Cooking utensil	Micro-wave mode	Grill mode	Combination mode	Remark
Heat-resistant glass	√	√	√	
Non-heat-resistant glass	x	x	x	
Heat resistant ceramics	√	√	√	
Micro-wave-safe plastic dishes	√	x	x	Not suitable for high temp.
Kitchen paper	√	x	x	Short duration for warming only. Attended use.
Metal tray	x	√	x	Arcing occur if used in microwave.
Metal rack	x	√	x	
Aluminum foil and containers	x	√	x	
√: Suitable for use under the corresponding mode. Please follow the manufacturer's instruction and with the lid removed. Do not use if the surface is cracked or damaged. x: Not suitable for use under the corresponding mode.				

There may be certain non-metallic utensils that are not safe to use for microwaving. If in doubt, you can test the utensil in question following the procedure below.

Utensil Test:

- 1.Fill a microwave-safe container with 1 cup of cold water (250ml) along with the utensil in question.
- 2.Cook on maximum power for 1 minute.
- 3.Carefully feel the utensil. If the empty utensil is warm, do not use it for microwave cooking.

NOTE: Do not exceed 1-minute cooking time.

Cleaning & maintenance

- **ATTENTION!** Always disconnect the appliance from the power supply and cool down before storage, cleaning & maintenance.
- Do not use water jet or steam cleaner for cleaning and do not push the appliance under the water as the parts will get wet and electric shock might be resulted.
- If the appliance is not kept in a good state of cleanliness, this can adversely affect the life of the appliance and result in a dangerous situation.
- Food residues should be regularly cleaned and removed from the appliance. If the appliance is not cleaned properly, it will reduce its lifespan and may result in a dangerous condition during use.

Cleaning

- Clean the cooled exterior surface with a cloth or sponge slightly dampened with a mild soap solution.
- For reasons of hygiene, the appliance should be cleaned before and after use.
- Avoid water contacting the electrical components.
- Never immerse the appliance in water or other liquids.
- Never use aggressive cleaning agents, abrasive sponges, or cleaning agents containing chlorine. Do not use steel wool, metallic utensils, or any sharp or pointed objects for cleaning. Do not use petrol or solvents!
- No parts are dishwasher safe.
- Failure to maintain the oven in a clean condition could lead to deterioration of the surface that could adversely affect the life of the appliance and possibly result in a hazardous situation.

Maintenance

- Check the operation of the appliance regularly to prevent serious accidents.
- If you see that the appliance is not working properly or that there is a problem, stop using it, switch it off and contact the supplier.
- All maintenance, installation and repair work must be carried out by specialised and authorised technicians, or recommended by the manufacturer.

Transportation and Storage

- Before storage, always make sure that the appliance has been disconnected from the power supply and completely cooled down.
- Store the appliance in a cool, clean and dry place.
- Never place heavy objects on the appliance as this could damage it.
- Do not move the appliance while it is under operation. Disconnect the appliance from power supply when moving and hold it at the bottom.



Troubleshooting

If the appliance does not function properly, please check the below table for the solution. If you are still unable to solve the problem, please contact the supplier/service provider.

Problem	Possible cause	Possible solution
Microwave doesn't start working	Power cord not plugged in correctly.	Check if the power cord is plugged in correctly.
	Fuse blown or circuit breaker active.	Replace fuse or reset circuit breaker. If not sure how to do this contact your supplier.
	Power outlet defective	Test outlet with other appliance and check circuit breaker.
Oven doesn't heat	Door not closed correctly	Check the door if it closes properly, if it can't be closed properly contact your supplier.
The display shows 'E-01' or 'E-02'	Temperature sensor broken	Unplug the microwave from the power outlet and wait 10 seconds before plugging the power cord back in. If the problems isn't solved after this contact your supplier.
Light and fan make noise when the microwave finished operating.	High temperatures.	This is normal, the lamp and fan stop when the microwave has cooled down enough. If they don't stop working unplug the microwave from the power socket and wait 10 seconds before plugging back in. If this doesn't solve the problem contact your supplier.

Warranty

Any defect affecting the functionality of the appliance which becomes apparent within one year after purchase will be repaired by free repair or replacement provided the appliance has been used and maintained in accordance with the instructions and has not been abused or misused in any way. Your statutory rights are not affected. If the appliance is claimed under warranty, state where and when it was purchased and include proof of purchase (e.g. receipt).

In line with our policy of continuous product development we reserve the right to change the product, packaging and documentation specifications without notice.

Discarding & Environment



When decommissioning the appliance, the product must not be disposed of with other household waste. Instead, it is your responsibility to dispose to your waste equipment by handing it over to a designated collection point. Failure to follow this

rule may be penalized in accordance with applicable regulations on waste disposal. The separate collection and recycling of your waste equipment at the time of disposal will help conserve natural resources and ensure that it is recycled in a manner that protects human health and the environment.

For more information about where you can drop off your waste for recycling, please contact your local waste collection company. The manufacturers and importers do not take responsibility for recycling, treatment and ecological disposal, either directly or through a public system.

DEUTSCH

Sehr geehrter Kunde,

Vielen Dank, dass Sie dieses HENDI Gerät gekauft haben. Lesen Sie dieses Benutzerhandbuch sorgfältig durch und achten Sie dabei besonders auf die unten aufgeführten Sicherheitsvorschriften, bevor Sie dieses Gerät zum ersten Mal installieren und verwenden.

Sicherheitshinweise

- Verwenden Sie das Gerät nur für den vorgesehenen Zweck, wie in diesem Handbuch beschrieben.
- Der Hersteller haftet nicht für Schäden, die durch unsachgemäßen Betrieb und unsachgemäßen Gebrauch verursacht werden.
-  **GEFAHR! STROMSCHLAGEFAHR!** Versuchen Sie nicht, das Gerät selbst zu reparieren. Tauchen Sie die elektrischen Teile des Geräts nicht in Wasser oder andere Flüssigkeiten. Halten Sie das Gerät niemals unter fließendem Wasser.
- **VERWENDEN SIE NIEMALS EIN BESCHÄDIGTES GERÄT!** Überprüfen Sie die elektrischen Anschlüsse und das Kabel regelmäßig auf Schäden. Wenn das Gerät beschädigt ist, trennen Sie es von der Stromversorgung. Alle Reparaturen sollten nur von einem Lieferanten oder einer qualifizierten Person durchgeführt werden, um Gefahren oder Verletzungen zu vermeiden.
- **WARNUNG!** Verlegen Sie das Netzkabel bei der Positionierung des Geräts bei Bedarf sicher, um unbeabsichtigtes Ziehen, Beschädigungen, Kontakt mit der Heizfläche oder Stolpergefahr zu vermeiden.
- **WARNUNG!** Solange sich der Stecker in der Steckdose befindet, ist das Gerät an die Stromversorgung angeschlossen.
- **WARNUNG!** Schalten Sie das Gerät STETS aus, bevor Sie es von der Stromversorgung trennen, reinigen, warten oder lagern.
- Schließen Sie das Gerät nur mit der auf dem Geräteetikett angegebenen Spannung und Frequenz an eine Steckdose an.
- Die Stecker-/Elektroanschlüsse nicht mit nassen oder feuchten Händen berühren.
- Halten Sie das Gerät und die elektrischen Stecker/Anschlüsse von Wasser und anderen Flüssigkeiten fern. Wenn das Gerät in Wasser fällt, entfernen Sie sofort die Netzanschlüsse.



Verwenden Sie das Gerät erst, wenn es von einem zertifizierten Techniker überprüft wurde. Die Nichtbeachtung dieser Anweisungen führt zu lebensbedrohlichen Risiken.

- Schließen Sie das Netzteil an eine leicht zugängliche Steckdose an, damit Sie das Gerät im Notfall sofort trennen können.
- Stellen Sie sicher, dass das Kabel nicht mit scharfen oder heißen Gegenständen in Kontakt kommt und halten Sie es von offenen Bränden fern. Ziehen Sie niemals das Netzkabel, um es aus der Steckdose zu ziehen, sondern ziehen Sie immer den Stecker.
- Tragen Sie das Gerät niemals am Kabel.
- Versuchen Sie niemals, das Gehäuse des Geräts selbst zu öffnen.
- Führen Sie keine Gegenstände in das Gehäuse des Geräts ein.
- Lassen Sie das Gerät während des Betriebs niemals unbeaufsichtigt.
- Dieses Gerät sollte von geschultem Personal in der Küche des Restaurants, Kantinen oder Barpersonal usw. bedient werden.
- Dieses Gerät darf nicht von Personen mit eingeschränkten physischen, sensorischen oder geistigen Fähigkeiten oder Personen mit mangelnder Erfahrung und Kenntnis betrieben werden.
- Dieses Gerät darf unter keinen Umständen von Kindern verwendet werden.
- Bewahren Sie das Gerät und seine elektrischen Anschlüsse für Kinder unzugänglich auf.
- Verwenden Sie niemals anderes Zubehör oder andere Geräte als das mit dem Gerät gelieferte oder vom Hersteller empfohlene. Andernfalls könnte ein Sicherheitsrisiko für den Benutzer bestehen und das Gerät beschädigt werden. Verwenden Sie nur Originalteile und Zubehör.
- Betreiben Sie dieses Gerät nicht mit einem externen Timer oder einer Fernbedienung.
- Stellen Sie das Gerät nicht auf ein Heizobjekt (Benzin, Elektro, Holzkohle usw.).
- Decken Sie das Gerät nicht im Betrieb ab.
- Stellen Sie keine Gegenstände auf das Gerät.
- Verwenden Sie das Gerät nicht in der Nähe von offenen Flammen, explosiven oder brennbaren Materialien. Betreiben Sie das Gerät immer auf einer horizontalen, stabilen, sauberen, hitzebeständigen und trockenen Oberfläche.
- Das Gerät ist nicht für die Installation in einem Bereich geeignet, in dem ein Wasserstrahl verwendet werden könnte.
- Lassen Sie während des Gebrauchs mindestens 20 cm um das Gerät herum Platz für die Belüftung.
- **WARNUNG!** Halten Sie alle Lüftungsöffnungen am Gerät frei von Hindernissen.

Besondere Sicherheitshinweise

- Dieses Gerät ist für den kommerziellen Gebrauch bestimmt.
-  **VORSICHT! VERLETZUNGSRISIKO! HEISSE OBERFLÄCHEN!** Die Temperatur der zugänglichen Oberflächen ist während des Gebrauchs sehr hoch. Berühren Sie nur das Bedienfeld, die Griffe, Schalter, Timer-Regler oder Temperaturregler.
- **WARNUNG!** Fett und Öl werden während des Betriebs sehr heiß. Hüten Sie sich davor.
- Wenn das Netzkabel beschädigt ist, muss es vom Hersteller, seinem Kundendienst oder ähnlich qualifizierten Personen

ersetzt werden, um eine Gefahr zu vermeiden.

- **WARNUNG!** Wenn die Tür oder die Türdichtungen beschädigt sind, darf der Backofen erst in Betrieb genommen werden, wenn er von einer kompetenten Person repariert wurde.
- **WARNUNG!** Es ist gefährlich für alle anderen Personen als eine kompetente Person, Wartungs- oder Reparaturarbeiten durchzuführen, bei denen die Abdeckung entfernt wird, die Schutz vor der Exposition gegenüber Mikrowellenenergie bietet.
- **WARNUNG!** Flüssigkeiten oder andere Lebensmittel dürfen nicht in versiegelten Behältern erhitzt werden, da sie explodieren können.
- **WARNUNG!** Das Erhitzen von Getränken durch Mikrowellen kann zu einem verzögerten eruptiven Sieden führen. Daher ist bei der Handhabung des Behälters Vorsicht geboten.
- **WARNUNG!** Der Inhalt der Fütterungsflaschen und Babynahrungsgläser muss gerührt oder geschüttelt und die Temperatur vor dem Verzehr überprüft werden, um Verbrennungen zu vermeiden;
- Verwenden Sie nur Utensilien, die für den Einsatz in Mikrowellen geeignet sind.
- Wenn Sie Lebensmittel in Kunststoff- oder Papierbehältern erhitzen, behalten Sie den Backofen im Auge, da die Möglichkeit einer Entzündung besteht.
- Wenn Rauch zu sehen ist, schalten Sie das Gerät aus oder ziehen Sie den Netzstecker und halten Sie die Tür geschlossen, um Flammen zu ersticken.
- Eier in ihrer Schale und ganze hartgekochte Eier sollten nicht in der Mikrowellenfunktion erhitzt werden, da sie auch nach dem Ende der Mikrowellenheizung explodieren können.
- **WARNUNG! VERWENDEN SIE DIE MIKROWELLENFUNKTION NICHT, WENN KEINE LEBENSMITTEL IN DIE OFENKAMMER GEGEBEN WERDEN.**

Verwendungszweck

- Dieses Gerät ist für kommerzielle Anwendungen vorgesehen, z. B. in Küchen von Restaurants, Kantinen, Krankenhäusern und in kommerziellen Unternehmen wie Bäckereien, Metzgereien usw., nicht jedoch für die kontinuierliche Massenproduktion von Lebensmitteln.
- Das Gerät ist nur zum Erwärmen und Auftauen von Lebensmitteln mit geeigneten Geschirrtteilen vorgesehen. Jede andere Verwendung kann zu einer Beschädigung des Geräts oder zu Verletzungen führen.
- Der Betrieb des Geräts für andere Zwecke gilt als Missbrauch des Geräts. Der Benutzer haftet allein für die unsachgemäße Verwendung des Geräts.

Installation der Erdung

Dieses Gerät ist als **Schutzklasse I** klassifiziert und muss an eine Schutzterzele angeschlossen werden. Die Erdung reduziert das Risiko eines Stromschlags, indem ein Escape-Kabel für den elektrischen Strom bereitgestellt wird.

Dieses Gerät ist mit einem Netzkabel mit Erdungsstecker oder elektrischen Anschlüssen mit Erdungsdraht ausgestattet. Die Anschlüsse müssen ordnungsgemäß installiert und geerdet sein.



Kontrollpanel

(Abb. 1 auf Seite 3)

1. Unterschiedliche Leistungsstufe und Abtauung
2. Zeiteingabe
3. Doppelte Menge
4. Pause
5. Start
6. Nummerntastatur (Taste „1“ wird auch für den Programmiermodus und den mehrstufigen Kochmodus verwendet)

Vorbereitung vor Gebrauch

- Entfernen Sie alle Schutzverpackungen und Verpackungen.
- Überprüfen Sie, ob sich das Gerät in gutem Zustand und mit allen Zubehörtteilen befindet. Bei unvollständiger oder beschädigter Lieferung kontaktieren Sie bitte umgehend den Lieferanten. Verwenden Sie in diesem Fall das Gerät nicht.
- Reinigen Sie das Zubehör und das Gerät vor dem Gebrauch (siehe ==> Reinigung und Wartung).
- Stellen Sie sicher, dass das Gerät vollständig trocken ist.
- Stellen Sie das Gerät auf eine horizontale, stabile und hitzebeständige Oberfläche, die gegen Wasserspritzer sicher ist.
- Bewahren Sie die Verpackung auf, wenn Sie beabsichtigen, Ihr Gerät in Zukunft zu lagern.
- Bewahren Sie das Benutzerhandbuch zur späteren Bezugnahme auf.

HINWEIS! Aufgrund von Herstellungsrückständen kann das Gerät während der ersten Verwendungen einen leichten Geruch abgeben. Dies ist normal und weist nicht auf einen Defekt oder eine Gefahr hin. Stellen Sie sicher, dass das Gerät gut belüftet ist.

Bedienungsanleitung

Einschalten

Beim Einstecken in die Steckdose wird auf dem Display „- - -“ angezeigt. Sie verschwindet in 1 Minute nach Inaktivität. Anschließend wechselt die Mikrowelle in den Leerlaufmodus.

Leerlauf-Modus

Im Leerlaufmodus ist der Bildschirm leer und es wird keine Ofenaktivität durchgeführt. Durch Öffnen und anschließendes Schließen der Backofentür wird der Bereitschaftsmodus aktiviert. Der Backofen wechselt nach einer Minute ohne Verwendung in den Leerlaufmodus. Die Zeit, die zum Aktivieren des Leerlaufmodus benötigt wird, kann mit den „Benutzeroptionen“ (Option 4, Zeitüberschreitungsfenster) geändert werden.

Bereit-Modus

Wenn Sie die Tür öffnen und schließen, während sich der Backofen im Leerlaufmodus befindet, wird der Backofen in den Bereitschaftsmodus versetzt. In diesem Modus kann der Backofen entweder einen manuellen oder einen voreingestellten Garzyklus starten. Im Bereitschaftsmodus wird 0:00 angezeigt. Im Bereitschaftsmodus kann der Ofen in fast alle anderen Modi wechseln.

Türöffnungsmodus

Der Türöffnungsmodus wird durch Öffnen der Tür aktiviert. In diesem Modus ist der Bildschirm leer. Und das Gebläse und die Backofenlampe funktionieren. Während des Betriebs wird beim Öffnen der Tür das Programm angehalten, der Lüfter dreht sich weiter und das Licht leuchtet.

Manueller Eingabemodus

Stellen Sie sicher, dass sich die Mikrowelle im Bereitschaftsmodus befindet. Wählen Sie die Uhrzeit mit der Taste „Zeiteingabe“, die Anzeige zeigt „00:00“ und wählen Sie die gewünschte Uhrzeit mit der Zahlentastatur. Wählen Sie danach den Leistungspegel durch Drücken von [0%/20%(Abtauen)/50%/70%]. Das Display zeigt die ausgewählte Leistung an. Wenn Sie erneut die gleiche Ein-/Ausschalttaste drücken, wird die Ein-/Ausschaltleistung auf 100 % zurückgesetzt. Wenn auch keine Einschalttaste eingestellt ist, ist die Stromversorgung standardmäßig auf 100 % Leistung eingestellt. Wenn alles eingestellt ist, drücken Sie die Taste „Start“, damit die Mikrowelle in Betrieb ist. Am Ende des Zyklus zeigt das Display „End“ an.

Pause-Modus

Dieser Modus ermöglicht es Benutzern, den Zyklus zu unterbrechen, um die Lebensmittel zu überprüfen oder zu rühren, während die Mikrowelle in Betrieb ist. Öffnen Sie die Tür oder drücken Sie die Taste „Pause“, um den Zyklus zu unterbrechen. Das Display zeigt die verbleibende Zeit an. Um den Zyklus fortzusetzen, schließen Sie die Tür und drücken Sie die Taste „Start“. Wenn nichts getan wird, wechselt die Mikrowelle innerhalb von 1 Minute in den Leerlaufmodus.

Voreingestellter Programmmodus

Diese Mikrowelle wird mit 10 voreingestellten Programmen geliefert. Wenn sich die Mikrowelle im „Bereit“-Modus befindet, drücken Sie eine der Zifferntasten und die Mikrowelle führt das Programm aus. Unten finden Sie die 10 voreingestellten Programme. Beim Betrieb der Mikrowelle wird die verbleibende Zeit im Display angezeigt. Wenn es sich um ein mehrstufiges Programm handelt, wird die verbleibende Gesamtzeit angezeigt.

Schaltfläche	1	2	3	4	5
Zeit anzeigen	0:10	0:20	0:30	0:45	1:00
Schaltfläche	6	7	8	9	0
Zeit anzeigen	1:30	2:00	3:00	4:00	5:00

Programmierung

Diese Mikrowelle kann bis zu 100 Programme voreinstellen. Siehe und folgen Sie der Sitzung „Benutzeroptionen – 9 zweistellig“ für die Einstellung der Programm-Nr. von 10 bis 100. Öffnen Sie die Tür und halten Sie dann die Zahl „1“ auf der Zahlentastatur etwa 4 bis 6 Sekunden lang gedrückt. Der Summer ertönt und das Display zeigt „ProG“ an, um anzuzeigen, dass Sie in den Programmmodus gewechselt haben. Wählen Sie die Uhrzeit mit der Schaltfläche „Zeiteingabe“, die Anzeige zeigt „00:00“ und wählen Sie die gewünschte Uhrzeit mit der Zahlentastatur. Wählen Sie danach die Leistungsstufe aus. Drücken Sie die Einschalttasten [0%/20% (Abtauen) /50%/70%], das Display zeigt die ausgewählte Einschaltdauer an. Wenn Sie erneut die gleiche Einschalttaste drücken, wird die Stromversorgung wieder auf 100 % eingestellt. Wenn auch keine Einschalttaste eingestellt ist, wird die Einschaltdauer standardmäßig auf 100 % eingestellt. Schalten Sie nach dem Einstellen der Zeit ein und drücken Sie die Taste „Start“, um das Programm zu speichern. Das Display zeigt „ProG“ an. Schließen Sie die Tür, um in den „Bereit“-Modus zurückzukehren. Wenn Sie während der Programmierung abbrechen möchten, drücken Sie die Taste „Pause“ und der Backofen kehrt in den Modus „Tür öffnen“ zurück und das Programm wird nicht gespeichert.

Nachfolgend finden Sie eine Kurzanleitung, wie Sie ein Programm von 1,25 Minuten bei 70 % Leistung erstellen:

- 1) Öffnen Sie die Tür und drücken Sie die Nummertaste „1“ für 5 Sekunden. Das Display zeigt „ProG“ an.
- 2) Drücken Sie die Nummertaste „3“, das Programm wird in „3“ gespeichert.
- 3) Drücken Sie die Nummertasten „1“ „2“ „5“, um die Garzeit einzustellen.
- 4) Drücken Sie $\frac{50}{100}$, um die Leistungsstufe anzuzeigen. Das Display zeigt „PL7“ an.
- 5) Drücken Sie die Taste „Start“. Das Programm wird nun unter der Nummer Tastatur ‚3‘ gespeichert.

Um das Programm zu überschreiben, wiederholen Sie die obigen Schritte.

Hinweis: Die gesamte Programmierzeit ist auf 60 Minuten begrenzt.

Hinweis: Wenn die Garzeit die maximale Betriebsdauer der Mikrowelle überschreitet (Standard 60 Minuten), ertönt ein dreier Piepton. Das bedeutet, dass Sie die Zeit anpassen müssen, bevor das Programm funktionieren kann.

Hinweis: Siehe auch = > Zurück zu den Werkseinstellungen.

Doppelte Menge (X2)

Diese Mikrowelle ist mit einer Funktion ausgestattet, mit der die Zeit berechnet wird, die für die Zubereitung einer doppelten Menge an Lebensmitteln benötigt wird. Drücken Sie die Taste „X2“, gefolgt vom Programm, und die Mikrowelle erhöht die Zeit, die Sie einstellen und den Prozess starten. Diese Funktion kann nur in Kombination mit einem voreingestellten Programmmodus verwendet werden.

Mehrstufiger Garmodus

Mit dieser Funktion kann der Benutzer die Speisen unter verschiedenen Kombinationen von Leistungsstufen durch „Manueller Eingabemodus oder Programmiermodus“ garen. Die maximale Anzahl von Stufen ist 3. Um diese Funktion zu verwenden, führen Sie zunächst die Schritte unter „Zeiteingabe“ aus. Nachdem Sie die Zeit und die Leistung der ersten Stufe eingestellt haben, drücken Sie erneut auf „Zeiteingabe“. Das Display zeigt „S-2“ an und gibt nun die gewünschte Zeit und Leistung ein. Wenn eine dritte Stufe benötigt wird, drücken Sie erneut auf „Zeiteingabe“, das Display zeigt „S-3“ an und geben die gewünschte Zeit und Leistung ein. Drücken Sie nun die Taste „Start“, um die Mikrowelle zu starten. Der mehrstufige Eingang wird im Programmiermodus auf die gleiche Weise eingestellt. Gehen Sie wie folgt vor:

- 1) Öffnen Sie die Tür und halten Sie dann die Zahl „1“ auf der Zahlentastatur 5 Sekunden lang gedrückt. Das Display zeigt „ProG“ an.
- 2) Drücken Sie die Nummertaste „3“, das Programm wird in „3“ gespeichert.
- 3) Drücken Sie die Nummertasten „1“ „2“ „5“, um die Garzeit einzustellen. Das Display zeigt „1:25“ an.
- 4) Drücken Sie $\frac{50}{100}$ für den Leistungspegel von Stufe 1. Das Display zeigt „PL7“ an.
- 5) Um die zweite Stufe einzustellen, drücken Sie die Taste „Zeiteingabe“, auf dem Display erscheint „S-2“.
- 6) Drücken Sie die Zahlentasten „3“ „3“ „0“, um die Garzeit einzustellen. Das Display zeigt „3:30“ an.
- 7) Drücken Sie $\frac{50}{100}$ für die Leistung von Stufe 2. Das Display zeigt „PL5“ an.
- 8) Um die dritte Stufe einzustellen, drücken Sie die Taste „Zeiteingabe“ noch einmal. Das Display zeigt „S-3“ an.
- 9) Drücken Sie die Zahlentasten „1“ „0“ „0“, um die Garzeit einzustellen. Das Display zeigt „1:00“ an.
- 10) Drücken Sie $\frac{50}{100}$ für die Leistung von Stufe 3. Das Display zeigt „PL2“ an.
- 11) Drücken Sie die Taste „Start“. Das mehrstufige Programm wird nun unter der Schaltfläche „3“ gespeichert.

Hinweis: Die Gesamtgarzeit ist auf 60 Minuten begrenzt.

Hinweis: Wenn das mehrstufige Garen aktiv ist, zeigt die Mikrowelle die verbleibende Gesamtzeit aller Phasen an.

Hinweis: Siehe auch = > Zurück zu den Werkseinstellungen

Zurück zu den Werkseinstellungen

Um die Mikrowelle wieder auf die Werkseinstellungen zurückzusetzen, halten Sie die Taste „Start“ und „0“ gleichzeitig gedrückt, bis der Summer ertönt. Das Display zeigt „00“ an. Drücken Sie dann auf „Start“. Wenn die Mikrowelle wiederhergestellt wurde, erscheint im Display „11“. Wenn die Werkseinstellungen fehlgeschlagen sind, zeigt das Display „00“ an, drücken Sie die „Start“-Taste und das Display zeigt nun „CLEAR“ an und der Summer ertönt einmal.



Benutzer-Optionen

Mit dieser Mikrowelle kann der Benutzer einige Optionen ändern. Um den ersten Start zu ändern, indem Sie die Tür öffnen und 5 Sekunden lang „2“ drücken, zeigt das Display „OP:--“ an. Drücken Sie die Nummer-Taste, die mit dem zu ändernden Wert verknüpft ist, z. B. „2“. Jetzt zeigt das Display „OP:22“ an, drücken Sie „2“, bis die gewünschte Einstellung „OP:20“/„OP:21“/„OP:22“ angezeigt wird (es wechselt durch diese Optionen). Um die gewünschte Einstellung einzustellen, drücken Sie „Start“. Jetzt wird die Änderung gespeichert. Beim Ändern der Optionen können Sie dies durch Drücken von „Pause“ abbrechen. Die Änderung wird nicht gespeichert und die Mikrowelle kehrt in den „Türöffnungsmodus“ zurück. Nachfolgend finden Sie eine Liste der Optionen, die geändert werden können, sind fett gedruckte Elemente die voreingestellten Optionen.

Option	Einstellung	Beschreibung
1 EOC-Ton	OP:10	3 Pieptöne
	OP:11	Kontinuierlicher Piepton
	OP:12	5 schnelle Pieptöne, wiederholen
2 Piepser-Lautstärke	OP:20	Piepton aus
	OP:21	Niedrig
	OP:22	Mittel
	OP:23	Hoch
3 Piepser ein/aus	OP:30	Schlüsselpiepton aus
	OP:31	Schlüsselpiepton ein
4 Tastatur-Fenster	OP:40	15 Sekunden
	OP:41	30 Sekunden
	OP:42	60 Sekunden
	OP:43	120 Sekunden
5 Im Flug	OP:50	Unterwegs deaktivieren
	OP:51	Sofort aktivieren
6 Tür zurücksetzen	OP:60	Türrücksetzung deaktivieren
	OP:61	Tür-Reset aktivieren
7 Max. Zeit	OP:70	Maximale Garzeit: 60 Minuten
	OP:71	10 Minuten maximale Garzeit
8 Manuelle Programmierung	OP:80	Manuelle Programmierung deaktivieren
	OP:81	Manuelle Programmierung aktivieren
9 Zweistellig	OP:90	Einstelliger Modus (10 Programme)
	OP:91	Zweistelliger Modus (100 Programme)

Kochutensilien-Leitfaden

Nachfolgend finden Sie einen allgemeinen Leitfaden, der Ihnen bei der Auswahl geeigneter Utensilien hilft:

Kochutensilien	Mikrowellen-Modus	Grill-Modus	Kombimodus	Bemerkung
Hitzebeständiges Glas	✓	✓	✓	
Nicht hitzebeständiges Glas	x	x	x	
Wärmebeständige Keramik	✓	✓	✓	
Mikrowellensichere Kunststoffschalen	✓	x	x	Nicht geeignet für hohe Temperaturen.
Küchenpapier	✓	x	x	Kurze Dauer nur zum Erwärmen. Beaufsichtigte Nutzung.
Metall-Tray	x	✓	x	Lichtbogenbildung tritt auf, wenn sie in der Mikrowelle verwendet wird.
Metall-Rack	x	✓	x	
Aluminiumfolie und Behälter	x	✓	x	

✓: Geeignet für den Einsatz im entsprechenden Modus. Bitte befolgen Sie die Anweisungen des Herstellers und entfernen Sie den Deckel. Nicht verwenden, wenn die Oberfläche gerissen oder beschädigt ist.
x: Nicht geeignet für die Verwendung im entsprechenden Modus.

Es kann bestimmte nichtmetallische Utensilien geben, die nicht sicher für Mikrowellen verwendet werden können. Im Zweifelsfall können Sie das betreffende Utensilien gemäß dem nachstehenden Verfahren testen.

Untersuchung der Utensilien:

1. Füllen Sie einen mikrowellene geeigneten Behälter mit 1 Tasse kaltem Wasser (250 ml) zusammen mit dem betreffenden Utensilien.
2. Kochen Sie 1 Minute lang mit maximaler Leistung.
3. Fühlen Sie das Utensilien vorsichtig. Wenn das leere Utensilien warm ist, verwenden Sie es nicht zum Kochen in der Mikrowelle.

HINWEIS: Die Garzeit darf 1 Minute nicht überschreiten.

Reinigung und Wartung

- **ACHTUNG!** Trennen Sie das Gerät immer von der Stromversorgung und kühlen Sie es vor der Lagerung, Reinigung und Wartung ab.
- Verwenden Sie zum Reinigen keinen Wasserstrahl oder Dampfreiniger und schieben Sie das Gerät nicht unter das Wasser, da die Teile nass werden und ein Stromschlag ent-



stehen könnte.

- Wenn das Gerät nicht in einem guten Sauberkeitszustand gehalten wird, kann dies die Lebensdauer des Geräts beeinträchtigen und zu einer gefährlichen Situation führen.
- Speisereste sollten regelmäßig gereinigt und aus dem Gerät entfernt werden. Wenn das Gerät nicht ordnungsgemäß gereinigt wird, verkürzt es seine Lebensdauer und kann während des Gebrauchs zu einem gefährlichen Zustand führen.

Reinigung

- Reinigen Sie die gekühlte Außenfläche mit einem Tuch oder Schwamm, der leicht mit einer milden Seifenlösung angefeuchtet ist.
- Aus Hygienegründen sollte das Gerät vor und nach dem Gebrauch gereinigt werden.
- Vermeiden Sie, dass Wasser mit den elektrischen Komponenten in Kontakt kommt.
- Tauchen Sie das Gerät niemals in Wasser oder andere Flüssigkeiten.
- Verwenden Sie niemals aggressive Reinigungsmittel, Scheuerschwämme oder chlorhaltige Reinigungsmittel. Verwenden Sie zur Reinigung keine Stahlwolle, Metallutensilien oder scharfe oder spitze Gegenstände. Keine Benzine oder Lösungsmittel verwenden!
- Keine Teile sind spülmaschinenfest.
- Wenn der Backofen nicht in einem sauberen Zustand gehalten wird, kann dies zu einer Verschlechterung der Oberfläche führen, die die Lebensdauer des Geräts beeinträchtigen und möglicherweise zu einer gefährlichen Situation führen kann.

Wartung

- Überprüfen Sie regelmäßig den Betrieb des Geräts, um schwere Unfälle zu vermeiden.
- Wenn Sie feststellen, dass das Gerät nicht ordnungsgemäß funktioniert oder ein Problem vorliegt, stellen Sie die Verwendung ein, schalten Sie es aus und wenden Sie sich an Ihren Lieferanten.
- Alle Wartungs-, Installations- und Reparaturarbeiten müssen von spezialisierten und autorisierten Technikern durchgeführt oder vom Hersteller empfohlen werden.

Transport und Lagerung

- Stellen Sie vor der Lagerung immer sicher, dass das Gerät vom Netz getrennt und vollständig abgekühlt wurde.
- Lagern Sie das Gerät an einem kühlen, sauberen und trockenen Ort.
- Stellen Sie niemals schwere Gegenstände auf das Gerät, da dies zu Schäden führen könnte.
- Bewegen Sie das Gerät nicht, während es in Betrieb ist. Trennen Sie das Gerät beim Bewegen von der Stromversorgung und halten Sie es unten.

Fehlerbehebung

Wenn das Gerät nicht ordnungsgemäß funktioniert, finden Sie in der folgenden Tabelle die Lösung. Wenn Sie das Problem immer noch nicht lösen können, wenden Sie sich bitte an den Lieferanten/Dienstleister.

Problem	Mögliche Ursache	Mögliche Lösung
Mikrowelle beginnt nicht zu funktionieren	Netzkabel nicht richtig eingesteckt.	Prüfen Sie, ob das Netzkabel richtig eingesteckt ist.
	Sicherung des Leistungsschalters aktiv durchgebrannt.	Tauschen Sie die Sicherung aus oder setzen Sie den Leistungsschalter zurück. Wenn Sie sich nicht sicher sind, wie Sie dies tun sollen, wenden Sie sich an Ihren Lieferanten.
	Steckdose defekt	Testen Sie die Steckdose mit einem anderen Gerät und prüfen Sie den Leistungsschalter.
Ofen heizt nicht	Tür nicht richtig geschlossen	Überprüfen Sie die Tür, wenn sie richtig schließt. Wenn sie nicht richtig geschlossen werden kann, wenden Sie sich an Ihren Lieferanten.
Das Display zeigt „E-01“ oder „E-02“ an	Temperatursensor gebrochen	Ziehen Sie die Mikrowelle aus der Steckdose und warten Sie 10 Sekunden, bevor Sie das Netzkabel wieder einstecken. Wenn die Probleme nach diesem Vorgang nicht gelöst werden, wenden Sie sich an Ihren Lieferanten.
Licht und Lüfter machen Geräusche, wenn die Mikrowelle in Betrieb ist.	Hohe Temperaturen.	Das ist normal, die Lampe und der Lüfter schalten sich aus, wenn die Mikrowelle ausreichend abgekühlt ist. Wenn die Mikrowelle nicht mehr funktioniert, ziehen Sie sie aus der Steckdose und warten Sie 10 Sekunden, bevor Sie sie wieder einstecken. Wenn das Problem dadurch nicht gelöst wird, wenden Sie sich an Ihren Lieferanten.



Garantie

Defekte, die de Funktionsfähigkeit des Geräts beeinträchtigen und innerhalb eines Jahres nach dem Kauf zichtbaar werden, werden durch kostenlose Reparatur oder Ersatz repariert, sofern das Gerät gemäß den Anweisungen verwendet en gewarturdet wurde en in keiner Weise misbruucht oder misbruucht wurde. Ihre gesetzliche Rechte bleiven unberührt. Wenn das Gerät im Rahmen der Garantie beansprucht wird, geben Sie an, wo en wann es gekauft wurde, en legen Sie einen Kaufbeleg (z. B. Beleg) bei.

Im Einklang mit unserer Richtlinie der kontinuierlichen Produktentwicklung behalven wir uns das Recht vor, die Produkt-, Verpackungs- en Dokumentatiedingsspezifikatiedionen ohne Vorkundigung zu ändern.

Entsorgung en Umwelt



Bei der Außerbetriebnahme des Geräts darf das Produkt nicht mit anderem Hausmüll entsorgt werden. Stattdessen liegt es in Ihrer Verantwortung, Ihre Abfallausrüstung zu entsorgen, indem Sie sie an eine dafür vorgesehene Sammelstelle übergeben. Die Nichteinhaltung dieser Regel kann gemäß den geltenden Vorschriften zur Abfallentsorgung bestraft werden. Die separate Sammlung en Wiederverwertung Ihrer Abfallausrüstung zum Zeitpunkt der Entsorgung trägt zum Schutz natürlicher Ressourcen bei en stellt sicher, dass sie auf eine Weise recyceld wird, die die menschliche Gesundheit en die Umwelt schützt.

Für weitere Informatiedionen darüber, wo Sie Ihren Abfall zum Recycling abgeben können, wenden Sie sich bitte an Ihr örtliches Abfallsammelunternehmen. Die Hersteller en Importeure übernehmen weder direkt noch über ein öffentliches System die Verantwortung für Recycling, Aufbereitung en ökologische Entsorgung.

NEDERLANDS

Geachte klant,

Bedank voor de aankoop van dit HENDI-apparaat. Lees deze gebruikershandleiding zorgvuldig door en let vooral op de hieronder beschreven veiligheidsvoorschriften voordat u dit apparaat voor het eerst installeert en gebruikt.

Veiligheidsinstructies

- Gebruik het apparaat alleen voor het beoogde doel waarvoor het is ontworpen, zoals beschreven in deze handleiding.
- De fabrikant is niet aansprakelijk voor schade veroorzaakt door onjuiste bediening en onjuist gebruik.
-  **GEVAAR! RISICO OP ELEKTRISCHE SCHOKKEN!** Probeer het apparaat niet zelf te repareren. Dompel de elektrische onderdelen van het apparaat niet onder in water of andere vloeistoffen. Houd het apparaat nooit onder stromend water.
- **GEBRUIK NOOIT EEN BESCHADIGD APPARAAT!** Controleer de elektrische aansluitingen en het snoer regelmatig op schade. Als het apparaat beschadigd is, koppelt u het los van de stroomtoevoer. Reparaties mogen alleen worden uitgevoerd door een leverancier of gekwalificeerd persoon om gevaar of letsel te voorkomen.
- **WAARSCHUWING!** Leid bij het plaatsen van het apparaat het

netsnoer zo nodig veilig om onbedoeld trekken, beschadiging, contact met het verwarmingsoppervlak of struikelgevaar te voorkomen.

- **WAARSCHUWING!** Zolang de stekker in het stopcontact zit, is het apparaat aangesloten op de stroomvoorziening.
- **WAARSCHUWING!** Schakel het apparaat **ALTIJD** uit voordat u het loskoppeld van de stroomtoevoer, reiniging, onderhoud of opslag.
- Sluit het apparaat alleen aan op een stopcontact met de spanning en frequentie die op het label van het apparaat staan vermeld.
- Raak de stekker/elektrische aansluitingen niet aan met natte of vochtige handen.
- Houd het apparaat en de elektrische stekker/aansluitingen uit de buurt van water en andere vloeistoffen. Als het apparaat in water valt, verwijder dan onmiddellijk de voedingsaansluitingen. Gebruik het apparaat niet voordat het is gecontroleerd door een gecertificeerde technicus. Het niet opvolgen van deze instructies leidt tot levensbedreigende risico's.
- Sluit de voeding aan op een gemakkelijk toegankelijk stopcontact, zodat u het apparaat in geval van nood onmiddellijk kunt loskoppelen.
- Zorg ervoor dat het snoer niet in contact komt met scherpe of hete voorwerpen en houd het uit de buurt van open vuur. Trek nooit aan het netsnoer om het uit het stopcontact te halen, trek altijd aan de stekker.
- Draag het apparaat nooit aan het snoer.
- Probeer nooit zelf de behuizing van het apparaat te openen.
- Steek geen voorwerpen in de behuizing van het apparaat.
- Laat het apparaat nooit onbeheerd achter tijdens gebruik.
- Dit apparaat moet worden bediend door getraind personeel in de keuken van het restaurant, kantines of barpersoneel, enz.
- Dit apparaat mag niet worden gebruikt door personen met beperkte fysieke, zintuiglijke of mentale capaciteiten of personen met een gebrek aan ervaring en kennis.
- Dit apparaat mag onder geen enkele omstandigheid door kinderen worden gebruikt.
- Houd het apparaat en de elektrische aansluitingen buiten het bereik van kinderen.
- Gebruik nooit accessoires of extra apparaten die niet bij het apparaat zijn geleverd of door de fabrikant worden aanbevolen. Als u dit niet doet, kan dit een veiligheidsrisico vormen voor de gebruiker en het apparaat beschadigen. Gebruik alleen originele onderdelen en accessoires.
- Gebruik dit apparaat niet met een externe timer of afstandsbediening.
- Plaats het apparaat niet op een verwarmingsobject (benzine, elektrisch, houtskoolfornuis, enz.).
- Dek het apparaat niet af als het in werking is.
- Plaats geen voorwerpen op het apparaat.
- Gebruik het apparaat niet in de buurt van open vuur, explosieve of ontvlambare materialen. Gebruik het apparaat altijd op een horizontaal, stabiel, schoon, hittebestendig en droog oppervlak.
- Het apparaat is niet geschikt voor installatie in een ruimte waar een waterstraal kan worden gebruikt.
- Laat een ruimte van ten minste 20 cm rond het apparaat voor ventilatie tijdens gebruik.
- **WAARSCHUWING!** Houd alle ventilatieopeningen op het apparaat vrij van obstakels.



Speciale veiligheidsinstructies

- Dit apparaat is bedoeld voor commercieel gebruik.



LET OP! RISICO OP BRANDWONDEN! HETE OPPERVLAKKEN! De temperatuur van de toegankelijke oppervlakken is tijdens gebruik zeer hoog. Raak alleen het bedieningspaneel, de handgrepen, schakelaars, timmerknoppen of temperatuurregelknoppen aan.

- **WAARSCHUWING!** Vet en olie worden tijdens bedrijf erg heet. Pas hier op.
- Als het netsnoer beschadigd is, moet het worden vervangen door de fabrikant, diens servicemonteur of gelijkwaardig gekwalificeerde personen om gevaar te voorkomen.
- **WAARSCHUWING!** Als de deur of deurafdichtingen beschadigd zijn, mag de oven niet worden gebruikt totdat deze door een competent persoon is gerepareerd.
- **WAARSCHUWING!** Het is gevaarlijk voor iemand anders dan een competent persoon om onderhouds- of reparatiewerkzaamheden uit te voeren waarbij een deksel wordt verwijderd dat bescherming biedt tegen blootstelling aan magnetron-energie.
- **WAARSCHUWING!** Vloeistoffen of andere levensmiddelen mogen niet in afgesloten containers worden verwarmd, omdat ze kunnen exploderen.
- **WAARSCHUWING!** Het verwarmen van de magnetron van dranken kan leiden tot vertraagd uitbarstingskoken, daarom moet er voorzichtig mee worden omgegaan bij het hanteren van de container.
- **WAARSCHUWING!** De inhoud van de flesjes en de potjes met babyvoeding moet worden geroerd of geschud en de temperatuur moet vóór consumptie worden gecontroleerd om brandwonden te voorkomen;
- Gebruik alleen keukengerei dat geschikt is voor gebruik in magnetrons.
- Houd bij het verwarmen van voedsel in plastic of papieren containers de oven in de gaten vanwege de mogelijkheid van ontsteking.
- Als er rook wordt waargenomen, schakelt u het apparaat uit of trekt u de stekker uit het stopcontact en houdt u de deur gesloten om vlammen te doven.
- Eieren in hun schaal en hele hardgekookte eieren mogen niet in de magnetronfunctie worden verwarmd, omdat ze zelfs na afloop van de magnetronverwarming kunnen exploderen.
- **WAARSCHUWING! GEBUIK DE MAGNETRONFUNCTIE NIET ALS ER GEEN VOEDSEL IN DE OVENKAMER WORDT GEPLAATST.**

Beoogd gebruik

- Dit apparaat is bedoeld voor commerciële toepassingen, bijvoorbeeld in keukens van restaurants, kantines, ziekenhuizen en in commerciële ondernemingen zoals bakkerijen, slagerijen, enz., maar niet voor continue massaproductie van voedsel.
- Het apparaat is uitsluitend ontworpen voor het verwarmen en ontdooien van levensmiddelen met behulp van geschikte gerechten. Elk ander gebruik kan leiden tot schade aan het apparaat of persoonlijk letsel.
- Gebruik van het apparaat voor enig ander doel wordt beschouwd als misbruik van het apparaat. De gebruiker is als enige aansprakelijk voor onjuist gebruik van het apparaat.

Aarding installatie

Dit apparaat is geclassificeerd als **beschermingsklasse I** en moet worden aangesloten op een beschermende aarding. Aarding vermindert het risico op elektrische schokken door een ontsnappingsdraad voor de elektrische stroom te leveren. Dit apparaat is voorzien van een netsnoer met aardingsstekker of elektrische aansluitingen met aardingsdraad. De aansluitingen moeten correct worden geïnstalleerd en geaard.

Bedieningspaneel

(Afb. 1 op pagina 3)

1. Verschillende vermogensniveaus en ontdooien
2. Tijdsinvoer
3. Dubbele hoeveelheid
4. Pauzeren
5. Starten
6. Nummertoeetsbord (toets "1" wordt ook gebruikt voor programmeermodus en kookmodus met meerdere fasen)

Vorbereiding voor gebruik

- Verwijder alle beschermende verpakkingen en wikkels.
 - Controleer of het apparaat in goede staat verkeert en alle accessoires heeft. Neem in geval van onvolledige of beschadigde levering onmiddellijk contact op met de leverancier. Gebruik het apparaat in dit geval niet.
 - Reinig de accessoires en het apparaat voor gebruik (zie ==> Reiniging en onderhoud).
 - Zorg ervoor dat het apparaat volledig droog is.
 - Plaats het apparaat op een horizontaal, stabiel en hittebestendig oppervlak dat veilig is tegen waterspatten.
 - Bewaar de verpakking als u van plan bent uw apparaat in de toekomst op te bergen.
 - Bewaar de gebruikershandleiding voor toekomstig gebruik.
- OPMERKING!** Vanwege productieresten kan het apparaat tijdens de eerste paar keer gebruik een lichte geur afgeven. Dit is normaal en duidt niet op een defect of gevaar. Zorg ervoor dat het apparaat goed geventileerd is.

Bedieningsinstructies

Inschakelen

Wanneer u de stekker in het stopcontact steekt, verschijnt " - - - " op het display. Het verdwijnt na 1 minuut inactiviteit. Vervolgens gaat de magnetron naar de inactieve modus.

Inactieve modus

Tijdens de inactieve modus is het scherm leeg en is er geen ovenactiviteit. Door de oven te openen en vervolgens te sluiten, wordt de modus Gereed geactiveerd. De oven gaat over op de inactieve modus na een minuut zonder gebruik. De tijd die nodig is om de inactieve modus te activeren kan worden gewijzigd met de 'gebruikersopties' (optie 4, time-outvenster).

Modus Gereed

Als u de deur opent en sluit terwijl de oven in de inactieve modus staat, wordt de oven in de modus Gereed gezet. In deze modus is de oven klaar om een handmatige of vooraf ingestelde bereidingscyclus te starten. In de modus Gereed wordt 0:00 weergegeven. Tijdens de modus Gereed kan de oven naar bijna alle andere modi gaan.



Modus Deur openen

De modus Deur openen wordt geactiveerd door de deur te openen. In deze modus is het scherm leeg. En de ventilator en ovenlamp werken. Wanneer de deur wordt geopend, wordt het programma gepauzeerd, blijft de ventilator draaien en brandt het lampje.

Handmatige invoermodus

Zorg ervoor dat de magnetron in de modus Gereed staat. Selecteer de tijd met de knop 'Tijdinvoer', het display toont '00:00', selecteer de gewenste tijd met het cijfertoetsenbord. Selecteer daarna het vermogensniveau door op [0%/20%(Ontdooien)/50%/70%] te drukken. Het display toont het geselecteerde vermogen. Als u opnieuw op dezelfde aan/uit-knop drukt, wordt de stroom teruggezet op 100% vermogen. Als er geen aan/uit-knop is ingesteld, is het vermogen standaard ingesteld op 100% vermogen. Als alles is ingesteld, drukt u op de knop 'Starten', nu begint de magnetron te werken. Aan het einde van de cyclus geeft het display 'End' weer.

Modus Pauzeren

Met deze modus kunnen gebruikers de cyclus pauzeren om het voedsel te inspecteren of te roeren terwijl de magnetron in werking is. Open de deur of druk op de knop 'Pauzeren' om de cyclus te pauzeren. Het display toont de resterende tijd. Om de cyclus te hervatten, sluit u de deur en drukt u op de knop 'Starten'. Als er niets is gedaan, gaat de magnetron binnen 1 minuut in de stationaire modus.

Vooraf ingestelde programmamodus

Deze magnetron wordt geleverd met 10 vooraf ingestelde programma's. Wanneer de magnetron in de 'Gereed-modus' staat, drukt u op een van de cijfertoetsen en de magnetron voert het programma uit. Hieronder vindt u de 10 vooraf ingestelde programma's. Bij gebruik van de magnetron wordt de resterende tijd op het display weergegeven. Als het een meerfasig programma is, wordt de totale resterende tijd weergegeven.

Knop	1	2	3	4	5
Tijd weergegeven	0:10	0:20	0:30	0:45	1:00
Knop	6	7	8	9	0
Tijd weergegeven	1:30	2:00	3:00	4:00	5:00

Programmeren

Deze magnetron kan maximaal 100 programma's vooraf instellen. Zie en volg de sessie 'Gebruikersopties - 9 dubbele cijfers' voor het instellen van het programmanummer van 10 tot 100. Open de deur en houd nummer '1' op het cijfertoetsenbord ongeveer 4 - 6 seconden ingedrukt. De zoemer klinkt en op het display verschijnt "ProG" om aan te geven dat u de programmamodus hebt geopend. Selecteer de tijd met de knop 'Tijdinvoer', het display toont '00:00', selecteer de gevraagde tijd met het cijfertoetsenbord. Selecteer daarna het vermogensniveau. Druk op de aan/uit-knoppen [0%/20% (ontdooien) /50%/70%], het display toont het geselecteerde vermogen. Als u opnieuw op dezelfde knop voor het vermogensniveau drukt, wordt de voeding weer ingesteld op 100% vermogen. Als er geen aan/uit-knop is ingesteld, is het vermogen standaard 100%. Nadat u de tijd hebt ingesteld, schakelt u de stroom in en drukt u op de knop 'Starten' om het programma op te slaan. Op het display verschijnt "ProG". Sluit de deur om terug te keren naar de 'gereed-modus'. Als u tijdens het programmeren wilt annuleren, drukt u op de knop 'Pauzeren' en de oven keert terug naar de modus 'deur open' en het programma wordt niet opgeslagen. Hieronder vindt u een beknopte handleiding voor het maken van een programma van 1,25 minuten bij 70% vermogen:

- 1) Open de deur en druk 5 seconden op nummertoes '1'. Op het display verschijnt "ProG".
- 2) Druk op nummertoes '3', het programma wordt opgeslagen in '3'.
- 3) Druk op de cijfertoetsen '1' '2' '5' om de bereidingstijd in te stellen.
- 4) Druk op  voor het vermogensniveau. Op het display verschijnt "PL7".
- 5) Druk op de knop 'Starten'. Het programma wordt nu opgeslagen onder nummertoesbord '3'.

Herhaal de bovenstaande stappen om het programma te overschrijven.

Opmerking: De totale programmeertijd is beperkt tot slechts 60 minuten.

Opmerking: Wanneer de bereidingstijd de maximale tijd overschrijdt dat de magnetron kan werken (standaard 60 minuten), klinken er drie pieptonen. Dit betekent dat u de tijd moet aanpassen voordat het programma kan werken.



Opmerking: Zie ook == > Terug naar fabrieksinstellingen.

Dubbele hoeveelheid (X2)

Deze magnetron is uitgerust met een functie om de hoeveelheid tijd te berekenen die nodig is voor het bereiden van een dubbele hoeveelheid voedsel. Druk op de toets 'X2' gevolgd door het programma en de magnetron zal de tijd die u vooraf hebt ingesteld en het proces starten verlengen. Deze functie kan alleen worden gebruikt in combinatie met een vooraf ingestelde programmamodus.

kookmodus met meerdere fasen

Met deze functie kan de gebruiker het voedsel bereiden onder verschillende vermogenscombinaties door middel van de "Handmatige invoermodus of Programmeermodus". Het maximale aantal fasen is 3. Om deze functie te gebruiken, volgt u eerst de stappen onder "Tijdsinvoer". Nadat u de tijd en het vermogen van de eerste fase hebt ingesteld, drukt u nogmaals op "Tijdsinvoer". Het display toont 'S-2', voer nu de gewenste tijd en het gewenste vermogen in. Als een derde fase nodig is, drukt u nogmaals op "tijdsinvoer", het display toont "S-3" en voert u de gewenste tijd en het gewenste vermogen in. Druk nu op de knop 'Starten' om de magnetron te starten. Invoer met meerdere fasen wordt op dezelfde manier ingesteld in de programmeermodus. Geef een voorbeeld van hoe dit zou kunnen werken:

- 1) Open de deur en houd nummer "1" op het cijfertoetsenbord gedurende 5 seconden ingedrukt. Op het display verschijnt "ProG".
- 2) Druk op nummertoes '3', het programma wordt opgeslagen in '3'.
- 3) Druk op de cijfertoetsen '1' '2' '5' om de bereidingstijd in te stellen. Op het display verschijnt "1:25".
- 4) Druk op  voor het vermogensniveau van fase 1. Op het display verschijnt "PL7".
- 5) Om de tweede fase in te stellen, drukt u op de knop 'tijdsinvoer'. Op het display verschijnt 'S-2'.
- 6) Druk op de cijfertoetsen '3' '3' '0' om de bereidingstijd in te stellen. Op het display verschijnt '3:30'.
- 7) Druk op  voor de kracht van fase 2. Op het display verschijnt "PL5".
- 8) Om de derde fase in te stellen, drukt u nogmaals op de knop 'tijdsinvoer'. Op het display verschijnt 'S-3'.
- 9) Druk op de cijfertoetsen '1' '0' '0' om de bereidingstijd in te stellen. Op het display verschijnt '1:00'.
- 10) Druk op  voor de kracht van fase 3. Op het display verschijnt "PL2".
- 11) Druk op de 'starten'-knop. Het meertrapsprogramma wordt nu opgeslagen onder knop '3'.

Opmerking: De totale bereidingstijd is beperkt tot slechts 60 minuten.

Opmerking: Wanneer multi-stage koken actief is, toont de magnetron de totale resterende tijd van alle fasen.

Opmerking: Zie ook ==> Terug naar fabrieksinstellingen

Terug naar fabrieksinstellingen

Om de magnetron terug te zetten naar de fabrieksinstellingen, houdt u de knop 'Starten' en '0' samen ingedrukt totdat de zoemer klinkt. Op het display verschijnt '00'. Druk vervolgens op 'Start'. Wanneer de magnetron de fabrieksinstellingen heeft hersteld, wordt op het display '11' weergegeven. Als het terugkeren naar de fabrieksinstellingen mislukt is, geeft het display '00' weer, drukt u op de 'Starten'-knop en toont het display nu 'CLEAR' en klinkt de zoemer eenmaal.

Gebruikersopties

Met deze magnetron kan de gebruiker een aantal opties wijzigen. Om de eerste start te wijzigen door de deur te openen en gedurende 5 seconden op '2' te drukken, toont het display 'OP:--'. Druk op de nummerknop die hoort bij wat er moet worden gewijzigd, bijvoorbeeld '2'. Nu geeft het display 'OP:22' weer, blijf op '2' drukken totdat de gewenste instelling 'OP:20'/OP:21'/OP:22' wordt weergegeven (deze gaat door deze opties). Druk op 'starter' om de gewenste instelling in te stellen. Nu wordt de wijziging opgeslagen. Tijdens het wijzigen van de opties kunt u dit annuleren door op 'Pauzeren' te drukken. De wijziging wordt niet opgeslagen en de magnetron keert terug naar de 'deur open-modus'. Hieronder vindt u een lijst met opties die kunnen worden gewijzigd. Vetgedrukte items zijn de vooraf ingestelde opties.

Optie	Instellen	Beschrijving
1 EOC-toon	OP:10	3 pieptoon
	OP:11	Continue pieptoon
	OP:12	5 snelle pieptonen, herhalen
2 Volume pieper	OP:20	Pieper uit
	OP:21	Laag
	OP:22	Gemiddeld
	OP:23	Hoog
3 Pieper aan/uit	OP:30	Toetspieptoon uit
	OP:31	Toetspieptoon Aan
4 Toetsenbordvenster	OP:40	15 seconden
	OP:41	30 seconden
	OP:42	60 seconden
	OP:43	120 seconden
5 Onderweg	OP:50	On-the-fly uitschakelen
	OP:51	On-the-fly inschakelen
6 Deur resetten	OP:60	Deur resetten uitschakelen
	OP:61	Deur resetten inschakelen
7 Max. tijd	OP:70	Maximale bereidingstijd van 60 minuten
	OP:71	Maximale bereidingstijd van 10 minuten
8 Handmatig programmeren	OP:80	Handmatig programmeren uitschakelen
	OP:81	Handmatig programmeren inschakelen
9 Dubbel cijfer	OP:90	Modus met één cijfer (10 programma's)
	OP:91	Modus met dubbele cijfers (100 programma's)



Gids kookgerei

Hieronder vindt u een algemene handleiding om u te helpen bij het selecteren van geschikt keukengerei:

Kookgerei	Magne-tron-mo-dus	Grill-mo-dus	Com-bi-natie modus	Opmerking
Hittebestendig glas	√	√	√	
Niet-hittebestendig glas	x	x	x	
Hittebestendig keramiek	√	√	√	
Magne-tronveilige plastic borden	√	x	x	Niet geschikt voor hoge temperaturen.
Keukenpapier	√	x	x	Korte duur alleen voor verwarmen. Bijgewoond gebruik.
Metalen tray	x	√	x	Boogvorming treedt op bij gebruik in de magnetron.
Metalen rek	x	√	x	
Aluminiumfolie en containers	x	√	x	
√: Geschikt voor gebruik in de bijbehorende modus. Volg de instructies van de fabrikant en verwijder het deksel. Niet gebruiken als het oppervlak gebarsten of beschadigd is. x: Niet geschikt voor gebruik in de bijbehorende modus.				

Er kunnen bepaalde niet-metalen gebruiksvoorwerpen zijn die niet veilig zijn voor microwaving. Bij twijfel kunt u het betreffende keukengerei testen volgens onderstaande procedure.

Gebruiksvoorschrifttest:

1. Vul een magnetronveilige container met 1 kopje koud water (250 ml) samen met het betreffende keukengerei.
 2. Kook op maximaal vermogen gedurende 1 minuut.
 3. Voel het keukengerei voorzichtig. Als het lege keukengerei warm is, gebruik het dan niet voor koken in de magnetron.
- OPMERKING: De bereidingstijd van 1 minuut mag niet worden overschreden.

Reiniging en onderhoud

- **AANDACHT!** Koppel het apparaat altijd los van de voeding en koel het af voordat u het opbergt, reinigt en onderhoudt.
- Gebruik geen waterstraal of stoomreiniger voor het reinigen en duw het apparaat niet onder water, omdat de onderdelen nat worden en er elektrische schokken kunnen ontstaan.
- Als het apparaat niet schoon wordt gehouden, kan dit een negatieve invloed hebben op de levensduur van het apparaat en leiden tot een gevaarlijke situatie.
- Voedselresten moeten regelmatig worden gereinigd en uit het apparaat worden verwijderd. Als het apparaat niet goed wordt gereinigd, verkort dit de levensduur en kan dit leiden tot een gevaarlijke situatie tijdens het gebruik.

Reiniging

- Reinig het gekoelde buitenoppervlak met een doek of spons die licht bevochtigd is met een milde zeepoplossing.
- Om redenen van hygiëne moet het apparaat voor en na gebruik worden gereinigd.
- Vermijd contact van water met de elektrische onderdelen.
- Dompel het apparaat nooit onder in water of andere vloeistoffen.
- Gebruik nooit agressieve reinigingsmiddelen, schuurspunzen of reinigingsmiddelen die chloor bevatten. Gebruik voor het reinigen geen staalwol, metalen keukengerei of scherpe of puntige voorwerpen. Gebruik geen benzine of oplosmiddelen!
- Geen enkel onderdeel is vaatwasmachinebestendig.
- Als u de oven niet in een schone staat houdt, kan dit leiden tot aantasting van het oppervlak, wat een negatieve invloed kan hebben op de levensduur van het apparaat en mogelijk kan leiden tot een gevaarlijke situatie.

Onderhoud

- Controleer regelmatig de werking van het apparaat om ernstige ongevallen te voorkomen.
- Als u ziet dat het apparaat niet goed werkt of dat er een probleem is, stop dan met het gebruik, schakel het uit en neem contact op met de leverancier.
- Alle onderhouds-, installatie- en reparatiewerkzaamheden moeten worden uitgevoerd door gespecialiseerde en bevoegde technici, of worden aanbevolen door de fabrikant.

Transport en opslag

- Zorg er vóór opslag altijd voor dat het apparaat is losgekoppeld van de stroomtoevoer en volledig is afgekoeld.
- Bewaar het apparaat op een koele, schone en droge plaats.
- Plaats nooit zware voorwerpen op het apparaat, omdat dit het kan beschadigen.
- Verplaats het apparaat niet terwijl het in bedrijf is. Koppel het apparaat tijdens het verplaatsen los van de voeding en houd het aan de onderkant vast.

Problemen oplossen

Als het apparaat niet goed werkt, controleer dan de onderstaande tabel voor de oplossing. Als u het probleem nog steeds niet kunt oplossen, neem dan contact op met de leverancier/dienstverlener.

Probleem	Mogelijke oorzaak	Mogelijke oplossing
Magnetron begint niet te werken	Het netsnoer is niet goed aangesloten.	Controleer of het netsnoer correct is aangesloten.
	Zekering doorgebrand van stroomonderbreker actief.	Vervang de zekering of reset de stroomonderbreker. Als u niet zeker weet hoe u dit moet doen, neem dan contact op met uw leverancier.
	Stroomaansluiting defect	Test het stopcontact met een ander apparaat en controleer de stroomonderbreker.
Oven verwarmt niet	Deur niet goed gesloten	Controleer de deur als deze goed sluit, als deze niet goed gesloten kan worden, neem dan contact op met uw leverancier.
Op het display verschijnt 'E-01' of 'E-02'	Temperatuursensor kapot	Haal de stekker van de magnetron uit het stopcontact en wacht 10 seconden voordat u het netsnoer weer aansluit. Als de problemen daarna niet worden opgelost, neem dan contact op met uw leverancier.
Licht en ventilator maken geluid wanneer de magnetron klaar is.	Hoge temperaturen.	Dit is normaal, het lampje en de ventilator stoppen wanneer de magnetron voldoende is afgekoeld. Als ze niet stoppen met werken, haal dan de stekker van de magnetron uit het stopcontact en wacht 10 seconden voordat u de stekker weer in het stopcontact steekt. Als dit het probleem niet oplost, neem dan contact op met uw leverancier.

Garantie

Elk defect dat de functionaliteit van het apparaat beïnvloedt en dat binnen een jaar na aankoop aan het licht komt, wordt gerepareerd door gratis reparatie of vervanging, mits het apparaat is gebruikt en onderhouden volgens de instructies en op geen enkele manier is misbruikt of verkeerd gebruikt. Uw wettelijke rechten worden niet aangetast. Als het apparaat onder garantie wordt geclaimd, vermeld dan waar en wanneer het is gekocht en voeg een aankoopbewijs (bijv. ontvangstbewijs) toe. In overeenstemming met ons beleid van continue productontwikkeling behouden we ons het recht voor om de product-, verpakkings- en documentatiespecificaties zonder voorafgaande kennisgeving te wijzigen.

Afvoeren en milieu



Bij het buiten gebruik stellen van het apparaat mag het product niet worden afgevoerd met ander huishoudelijk afval. In plaats daarvan is het uw verantwoordelijkheid om uw afvalapparatuur weg te gooien door het over te dragen aan een aangegeven inzamelpunt. Het niet naleven van deze regel kan worden bestraft in overeenstemming met de toepasselijke regelgeving inzake afvalverwijdering. Het gescheiden inzamelen en recyclen van uw afvalapparatuur op het moment van verwijdering helpt natuurlijke hulpbronnen te behouden en ervoor te zorgen dat het wordt gerecycled op een manier die de menselijke gezondheid en het milieu beschermt.

Neem voor meer informatie over waar u uw afval kunt afgeven voor recycling contact op met uw lokale afvalinzamelingsbedrijf. De fabrikanten en importeurs nemen geen verantwoordelijkheid voor recycling, behandeling en ecologische verwijdering, hetzij rechtstreeks, hetzij via een openbaar systeem.

POLSKI

Szanowny Kliencie,

Dziękujemy za zakup tego urządzenia HENDI. Przed zainstalowaniem i pierwszym użyciem urządzenia należy uważnie przeczytać niniejszą instrukcję obsługi, zwracając szczególną uwagę na opisane poniżej przepisy bezpieczeństwa.

Instrukcje dotyczące bezpieczeństwa

- Urządzenie należy użytkować wyłącznie zgodnie z jego przeznaczeniem opisanym w niniejszej instrukcji.
- Producent nie ponosi odpowiedzialności za jakiegokolwiek uszkodzenia spowodowane nieprawidłową eksploatacją i niewłaściwym użytkowaniem.
-  **NIEBEZPIECZEŃSTWO! RYZYKO PORAŻENIA PRĄDEM!** Nie podejmować samodzielnych prób naprawy urządzenia. Nie zanurzać elektrycznych części urządzenia w wodzie ani innych płynach. Nigdy nie trzymać urządzenia pod bieżącą wodą.
- **NIGDY NIE UŻYWAJ USZKODZONEGO URZĄDZENIA!** Należy regularnie sprawdzać połączenia elektryczne i przewód pod kątem uszkodzeń. W przypadku uszkodzenia należy odłączyć urządzenie od zasilania. Wszelkie naprawy powinny być wykonywane wyłącznie przez dostawcę lub wykwalifikowaną osobę, aby uniknąć niebezpieczeństwa lub obrażeń ciała.
- **OSTRZEŻENIE!** Podczas ustawiania urządzenia należy w razie potrzeby poprowadzić przewód zasilający bezpiecznie, aby



uniknąć przypadkowego pociągnięcia, uszkodzenia, kontaktu z powierzchnią grzewczą lub zagrożenia potknięciem się.

- **OSTRZEŻENIE!** Dopóki wtyczka jest podłączona do gniazda, urządzenie jest podłączone do zasilania.
- **OSTRZEŻENIE!** ZAWSZE należy wyłączać urządzenie przed odłączeniem od źródła zasilania, czyszczeniem, konserwacją lub przechowywaniem.
- Urządzenie należy podłączać wyłącznie do gniazdka elektrycznego o napięciu i częstotliwości podanej na etykiecie urządzenia.
- Nie dotykać wtyczki/potłoczeń elektrycznych mokrymi lub wilgotnymi rękami.
- Urządzenie oraz wtyczkę/potłoczenia elektryczne należy przechowywać z dala od wody i innych płynów. Jeśli urządzenie przedostanie się do wody, należy natychmiast odłączyć je od źródła zasilania. Nie używać urządzenia, dopóki nie zostanie sprawdzone przez certyfikowanego technika. Niezastosowanie się do tych instrukcji będzie stanowiło zagrożenie dla życia.
- Podłączyć zasilacz do łatwo dostępnego gniazdka elektrycznego, aby w razie nagłego wypadku można było natychmiast odłączyć urządzenie.
- Upewnić się, że przewód nie styka się z ostrymi lub gorącymi przedmiotami i trzymać go z dala od otwartego ognia. Nigdy nie ciągnąć za przewód zasilający, aby odłączyć go od gniazdka. Zamiast tego zawsze wyciągać wtyczkę.
- Nigdy nie przenosić urządzenia za przewód.
- Nigdy nie należy samodzielnie otwierać obudowy urządzenia.
- Nie wkładać żadnych przedmiotów do obudowy urządzenia.
- Nigdy nie pozostawiać urządzenia bez nadzoru podczas pracy.
- Urządzenie powinno być obsługiwane przez przeszkolony personel w kuchni restauracji, stołówki lub bar itp.
- Urządzenie nie powinno być obsługiwane przez osoby o ograniczonych zdolnościach fizycznych, sensorycznych lub umysłowych, a także przez osoby nieposiadające odpowiedniego doświadczenia i wiedzy.
- Urządzenie nie powinno być w żadnym wypadku używane przez dzieci.
- Urządzenie i jego połączenia elektryczne należy przechowywać w miejscu niedostępnym dla dzieci.
- Nigdy nie używać akcesoriów ani innych urządzeń innych niż dostarczone z urządzeniem lub zalecane przez producenta. W przeciwnym razie może dojść do zagrożenia bezpieczeństwa użytkownika i uszkodzenia urządzenia. Należy używać wyłącznie oryginalnych części i akcesoriów.
- Nie używać urządzenia za pomocą zewnętrznego zegara lub systemu zdalnego sterowania.
- Nie stawiać urządzenia na elementach grzejnych (benzynowych, elektrycznych, węglowych itp.).
- Nie zakrywać urządzenia podczas pracy.
- Nie umieszczać żadnych przedmiotów na urządzeniu.
- Nie używać urządzenia w pobliżu otwartego ognia, materiałów wybuchowych lub łatwopalnych. Urządzenie należy zawsze obsługiwać na poziomej, stabilnej, czystej, odpornej na wysoką temperaturę i suchej powierzchni.
- Urządzenie nie nadaje się do instalacji w miejscu, w którym można użyć strumienia wody.
- Podczas użytkowania pozostawić co najmniej 20 cm miejsca wokół urządzenia w celu zapewnienia wentylacji.
- **OSTRZEŻENIE!** Wszystkie otwory wentylacyjne w urządzeniu powinny być wolne od przeszkód.

Specjalne instrukcje dotyczące bezpieczeństwa

- Urządzenie jest przeznaczone do użytku komercyjnego.
-  **PRZESTROGA! RYZYKO OBRAŻENI! GORĄCE POWIERZCHNIE!** Temperatura dostępnych powierzchni jest bardzo wysoka podczas użytkowania. Dotknąć tylko panelu sterowania, uchwyty, przetłaczników, pokręteł zegara lub pokręteł regulacji temperatury.
- **OSTRZEŻENIE!** Tłuszcz i olej nagrzewają się podczas pracy. Uważaj na to.
- Jeśli przewód zasilający jest uszkodzony, musi zostać wymieniony przez producenta, jego przedstawiciela serwisowego lub osoby o podobnych kwalifikacjach, aby uniknąć zagrożenia.
- **OSTRZEŻENIE!** Jeśli drzwi lub uszczelki drzwiowe są uszkodzone, nie wolno korzystać z piekarnika, dopóki nie zostanie on naprawiony przez kompetentną osobę.
- **OSTRZEŻENIE!** Niebezpieczne jest, aby każda osoba inna niż kompetentna wykonywała jakiejkolwiek czynności serwisowe lub naprawcze, które obejmują zdjęcie pokrywy chroniącej przed narażeniem na energię mikrofalową.
- **OSTRZEŻENIE!** Ciecze lub inne produkty spożywcze nie mogą być podgrzewane w zamkniętych pojemnikach, ponieważ mogą wybuchnąć.
- **OSTRZEŻENIE!** Podgrzewanie napojów w kuchenke mikrofalowej może spowodować opóźnienie wrzenia erupcyjnego, dlatego należy zachować ostrożność podczas obsługi pojemnika.
- **OSTRZEŻENIE!** Zawartość butelek do karmienia i stoików do jedzenia dla niemowląt należy wymieszać lub wstrząsnąć, a temperaturę sprawdzić przed spożyciem, aby uniknąć oparzeń;
- Należy używać wyłącznie narzędzi przeznaczonych do stosowania w kuchenkach mikrofalowych.
- Podczas podgrzewania żywności w plastikowych lub papierowych pojemnikach należy zwrócić uwagę na piekarnik ze względu na możliwość zapłonu.
- W przypadku zaobserwowania dymu należy wyłączyć urządzenie lub odłączyć je od zasilania i pozostawić zamknięte drzwi, aby ugasić płomień.
- Jajka w skorupce i całe jajka na twardo nie powinny być podgrzewane w kuchenke mikrofalowej, ponieważ mogą eksplodować nawet po zakończeniu podgrzewania.
- **OSTRZEŻENIE! NIE UŻYWAĆ FUNKCJI KUCHENKI MIKROFALOWEJ, JEŚLI DO KOMORY PIEKARNIKA NIE WŁÓŻONO ŻYWNOCI.**

Przeznaczenie

- To urządzenie jest przeznaczone do zastosowań komercyjnych, na przykład w kuchniach restauracji, stołówek, szpitali i przedsiębiorstw komercyjnych, takich jak piekarnie, rzeźnie itp., ale nie do ciągłej masowej produkcji żywności.
- Urządzenie jest przeznaczone wyłącznie do podgrzewania i rozmrażania produktów spożywczych przy użyciu odpowiednich potraw. Każde inne użycie może prowadzić do uszkodzenia urządzenia lub obrażeń ciała.
- Używanie urządzenia w jakimkolwiek innym celu należy uznać za niewłaściwe użycie urządzenia. Użytkownik ponosi wyłączną odpowiedzialność za niewłaściwe korzystanie z urządzenia.



Instalacja uziemienia

To urządzenie jest sklasyfikowane jako urządzenie klasy I i musi być podłączone do uziemienia ochronnego. Uziemienie zmniejsza ryzyko porażenia prądem elektrycznym poprzez zapewnienie przewodu ewakuacyjnego do prądu elektrycznego. Urządzenie jest wyposażone w przewód zasilający z wtyczką uziemiającą lub połączenia elektryczne z przewodem uziemiającym. Połączenia muszą być prawidłowo zainstalowane i uziemione.

Panel sterowania

(Rys. 1 na stronie 3)

1. Różne poziomy mocy i rozmrażania
2. Wpis czasu
3. Podwójna ilość
4. Wstrzymaj
5. Początek
6. Klawiatura numeryczna [przycisk „1” służy również do programowania i gotowania wielostopniowego]

Przygotowanie przed użyciem

- Zdjąć wszystkie opakowania ochronne i opakowania.
- Sprawdzić, czy urządzenie jest w dobrym stanie i czy jest wyposażone we wszystkie akcesoria. W przypadku niepełnej lub uszkodzonej dostawy należy niezwłocznie skontaktować się z dostawcą. W takim przypadku nie należy używać urządzenia.
- Przed użyciem należy wyczyścić akcesoria i urządzenie (patrz => Czyszczenie i konserwacja).
- Upewnić się, że urządzenie jest całkowicie suche.
- Ustawić urządzenie na poziomej, stabilnej i odpornej na wysoką temperaturę powierzchni, która jest bezpieczna przed rozpryskami wody.
- Opakowanie należy przechowywać, jeśli urządzenie ma być przechowywane w przyszłości.
- Zachowaj instrukcję obsługi do wykorzystania w przyszłości.

UWAGA! Ze względu na pozostałości produkcyjne urządzenie może emitować lekki zapach podczas kilku pierwszych zastosowań. Jest to normalne zjawisko, które nie oznacza żadnych wad ani zagrożeń. Upewnić się, że urządzenie jest dobrze wentylowane.

Instrukcja obsługi

Włączanie zasilania

Po włożeniu wtyczki do gniazda na wyświetlaczu pojawi się wskazanie „- - -”. Zniknie po 1 minucie bezczynności. Następnie kuchenka mikrofalowa przejdzie w tryb bezczynności.

Tryb bezczynności

W trybie bezczynności ekran jest pusty i nie będzie żadnej aktywności piekarnika. Otwarcie, a następnie zamknięcie drzwi piekarnika spowoduje włączenie trybu gotowości. Piekarnik przejdzie w tryb bezczynności po minucie bezczynności. Czas potrzebny do uruchomienia trybu bezczynności można zmienić za pomocą opcji użytkownika (opcja 4, okno limitu czasu).

Tryb gotowości

Otwieranie i zamykanie drzwi w trybie bezczynności spowoduje przejście piekarnika w tryb gotowości. W tym trybie piekarnik jest gotowy do rozpoczęcia ręcznego lub wstępnie ustawionego cyklu gotowania. W trybie gotowości wyświetlana jest wartość

0:00. W trybie gotowości piekarnik może przejść do niemal wszystkich pozostałych trybów.

Tryb otwierania drzwi

Tryb otwierania drzwi włącza się po otwarciu drzwi. W tym trybie ekran jest pusty. Działa wentylator i oświetlenie piekarnika. Podczas pracy, po otwarciu drzwi, program zostanie wstrzymany, wentylator będzie się obracał, a kontrolka będzie włączona.

Tryb ręcznego wprowadzania

Upewnić się, że kuchenka mikrofalowa jest w trybie gotowości. Wybierz czas za pomocą przycisku „Wpis czasu”. Na wyświetlaczu pojawi się „00:00”, a następnie wybierz żądany czas za pomocą klawiatury numerycznej. Następnie należy wybrać poziom mocy, naciskając przycisk [0%/20%(Rozmrażanie)/50%/70%]. Na wyświetlaczu pojawi się wybrana moc. Jeśli ponownie naciśniesz ten sam przycisk poziomu mocy, moc zostanie przywrócona do 100%. Ponadto, jeśli nie zostanie ustawiony żaden przycisk poziomu mocy, moc będzie domyślnie ustawiona na 100%. Gdy wszystko jest ustawione, naciśnij przycisk „Początek”, a kuchenka mikrofalowa rozpocznie pracę. Po zakończeniu cyklu na wyświetlaczu pojawi się komunikat „End”.

Tryb pauzy

Ten tryb umożliwi użytkownikowi wstrzymanie cyklu w celu sprawdzenia lub wymieszania żywności podczas pracy kuchenki mikrofalowej. Otworzyć drzwi lub nacisnąć przycisk „Wstrzymaj”, aby wstrzymać cykl. Na wyświetlaczu pojawi się pozostały czas. Aby wznowić cykl, należy zamknąć drzwi i nacisnąć przycisk „Początek”. Gdy nic się nie stanie, kuchenka mikrofalowa przejdzie w tryb bezczynności w ciągu 1 minuty.

Zaprogramowany tryb programu

Ta kuchenka mikrofalowa jest wyposażona w 10 programów. Gdy kuchenka mikrofalowa jest w trybie gotowości, należy nacisnąć jeden z przycisków numerycznych, aby uruchomić program. Poniżej znajduje się 10 wstępnie zdefiniowanych programów. Podczas korzystania z kuchenki mikrofalowej wyświetlany jest pozostały czas na wyświetlaczu, a w przypadku programu wieloetapowego wyświetlany jest całkowity pozostały czas.

Przycisk	1	2	3	4	5
Czas wyświetlania	0:10	0:20	0:30	0:45	1:00
Przycisk	6	7	8	9	0
Czas wyświetlania	1:30	2:00	3:00	4:00	5:00

Programowanie

Ta kuchenka mikrofalowa może wstępnie ustawić do 100 programów. Patrz i postępuj zgodnie z opisem „Opcje użytkownika – sesja 9 dwucyfrowa”, aby ustawić nr programu w zakresie od 10 do 100. Otworzyć drzwi, a następnie nacisnąć i przytrzymać przez około 4 ~ 6 sekund numer „1” na klawiaturze numerycznej. Rozlegnie się sygnał dźwiękowy, a na wyświetlaczu pojawi się wskazanie „ProG”, aby wskazać włączenie trybu programu. Wybierz czas za pomocą przycisku „Wpis czasu”, na wyświetla-



czu pojawi się „00:00”, a następnie wybierz żądany czas za pomocą klawiatury numerycznej. Następnie wybrać poziom mocy. Naciśnięcie przyciski poziomu mocy [0%/20% (rozmażanie) /50%/70%], na wyświetlaczu pojawi się wybrana moc. Ponowne naciśnięcie tego samego przycisku spowoduje przywrócenie zasilania do 100% mocy. Ponadto, jeśli nie zostanie ustawiony żaden przycisk poziomu mocy, moc będzie domyślnie ustawiona na 100%. Po ustawieniu czasu włączyć zasilanie i nacisnąć przycisk „Początek”, aby zapisać program. Na wyświetlaczu pojawi się wskazanie „ProG”. Zamknąć drzwi, aby powrócić do trybu gotowości. Aby anulować programowanie, należy nacisnąć przycisk „Wstrzymaj”, a piekarnik powróci do trybu „drzwi otwarte” i program nie zostanie zapisany.

Poniżej znajduje się krótki przewodnik, jak wykonać program 1,25 minuty przy 70% mocy:

- 1) Otworzyć drzwi i nacisnąć przycisk numeryczny „1” na 5 sekund; na wyświetlaczu pojawi się wskazanie „ProG”.
- 2) Naciśnąć przycisk numeryczny „3”. Program zostanie zapisany w „3”.
- 3) Naciśnąć przyciski numeryczne „1” „2” „5”, aby ustawić czas pieczenia.
- 4) Naciśnąć aby ustawić poziom mocy. Na wyświetlaczu pojawi się wskazanie „PL7”.
- 5) Naciśnąć przycisk „Początek”. Program jest teraz zapisywany pod klawiaturą numeryczną „3”.

Aby zastąpić program, należy powtórzyć powyższe kroki.

Uwaga: Całkowity czas programowania jest ograniczony tylko do 60 minut.

Uwaga: Gdy czas gotowania przekroczy maksymalny czas pracy kuchenki mikrofalowej (standardowo 60 minut), rozlegną się trzy sygnały dźwiękowe. Oznacza to, że należy dostosować czas, zanim program będzie mógł działać.

Uwaga: Patrz również => Powrót do ustawień fabrycznych.

Podwójna ilość (X2)

Ta kuchenka mikrofalowa jest wyposażona w funkcję obliczania czasu potrzebnego na przygotowanie podwójnej ilości żywności. Naciśnięcie przycisk „X2”, a następnie program – kuchenka mikrofalowa wydłuży czas ustawiania i rozpocznie proces. Z tej funkcji można korzystać wyłącznie w połączeniu z wstępnie ustawionym trybem programu.

Tryb gotowania wieloetapowego

Ta funkcja umożliwia użytkownikowi gotowanie potraw przy różnych kombinacjach poziomów mocy za pomocą trybu ręcznego wprowadzania lub programowania. Maksymalna liczba etapów wynosi 3. Aby użyć tej funkcji, należy najpierw wykonać czynności opisane w punkcie „Wpis czasu”. Po ustawieniu czasu i mocy pierwszego etapu ponownie nacisnąć przycisk „Wpis czasu”; na wyświetlaczu pojawi się wskazanie „S-2”, a następnie wprowadzić żądany czas i moc. Jeśli potrzebny jest trzeci etap, naciśnij jeszcze raz przycisk „Wpis czasu”, na wyświetlaczu pojawi się wskazanie „S-3” i zostanie wprowadzone żądane ustawienie czasu i mocy. Naciśnięcie przycisk „Początek”, aby uruchomić kuchenkę mikrofalową. Wejście wieloetapowe jest ustawiane w ten sam sposób podczas trybu programowania. Oto przykład, jak to może działać:

- 1) Otworzyć drzwi, a następnie nacisnąć i przytrzymać przez 5 sekund na klawiaturze numer „1”, na wyświetlaczu pojawi się wskazanie „ProG”.

- 2) Naciśnięcie przycisk numeryczny „3”. Program zostanie zapisany w „3”.
- 3) Naciśnięcie przyciski numeryczne „1” „2” „5”, aby ustawić czas pieczenia. Na wyświetlaczu pojawi się wskazanie „1:25”.
- 4) Naciśnięcie aby ustawić poziom mocy etapu 1. Na wyświetlaczu pojawi się wskazanie „PL7”.
- 5) Aby ustawić drugi etap, należy nacisnąć przycisk „Wpis czasu”, a na wyświetlaczu pojawi się „S-2”.
- 6) Naciśnięcie przyciski numeryczne „3” „3” „0”, aby ustawić czas pieczenia. Na wyświetlaczu pojawi się wskazanie „3:30”.
- 7) Naciśnięcie aby włączyć moc etapu 2. Na wyświetlaczu pojawi się wskazanie „PL5”.
- 8) Aby ustawić trzeci etap, należy ponownie nacisnąć przycisk „Wpis czasu”, a na wyświetlaczu pojawi się „S-3”.
- 9) Naciśnięcie przyciski numeryczne „1” „0” „0”, aby ustawić czas pieczenia. Na wyświetlaczu pojawi się wskazanie „1:00”.
- 10) Naciśnięcie aby wybrać moc etapu 3. Na wyświetlaczu pojawi się wskazanie „PL2”.
- 11) Naciśnięcie przycisk „Początek”. Program wieloetapowy jest teraz zapisywany pod przyciskiem „3”.

Uwaga: Całkowity czas gotowania jest ograniczony tylko do 60 minut.

Uwaga: Gdy włączone jest gotowanie wieloetapowe, kuchenka mikrofalowa pokazuje całkowity pozostały czas wszystkich etapów.

Uwaga: Patrz również => Powrót do ustawień fabrycznych

Powrót do ustawień fabrycznych

Aby przywrócić ustawienia fabryczne kuchenki mikrofalowej, należy nacisnąć jednocześnie i przytrzymać przyciski „Początek” i „0”, aż rozlegnie się sygnał dźwiękowy, a na wyświetlaczu pojawi się „00”. Następnie nacisnąć przycisk „Początek”. Po przywróceniu ustawień fabrycznych kuchenki mikrofalowej na wyświetlaczu pojawi się wskazanie „11”. Jeśli powrót do ustawień fabrycznych nie powiedzie się, na wyświetlaczu pojawi się „00”, nacisnąć przycisk „Początek”, a na wyświetlaczu pojawi się „CLEAR”, a brzęczyk włączy się raz.

Opcje użytkownika

Ta kuchenka mikrofalowa umożliwi użytkownikowi zmianę niektórych opcji. Aby zmienić pierwszy start, otwierając drzwi i naciskając przycisk „2” na 5 sekund, na wyświetlaczu pojawi się komunikat „OP:--”. Naciśnij przycisk numeryczny związany z tym, co należy zmienić, na przykład „2”. Teraz na wyświetlaczu pojawi się komunikat „OP:22” i należy nacisnąć przycisk „2”, aż do wyświetlenia żądanego ustawienia „OP:20”/„OP:21”/„OP:22” (cykluje w tych opcjach). Aby ustawić żądane ustawienie, należy nacisnąć przycisk „Początek”. Zmiana została zapisana. Podczas zmiany opcji można ją anulować, naciskając „Wstrzymaj”. Zmiana nie zostanie zapisana, a kuchenka mikrofalowa powróci do „trybu otwarcia drzwi”. Poniżej znajduje się lista opcji, które można zmieniać, a grubione elementy drukowane są opcjami wstępnie ustawionymi.



Opcja	Ustawienie	Opis
1 Ton EOC	OP:10	3 sygnałów dźwiękowych
	OP:11	Ciągły sygnał dźwiękowy
	OP:12	5 krótkich sygnałów dźwiękowych, powtarzanych
2 Objętość sygnału dźwiękowego	OP:20	Sygnał dźwiękowy wyłączony
	OP:21	Niski
	OP:22	Średnie
	OP:23	Wysoki
3 Włączanie/wyłączanie sygnału dźwiękowego	OP:30	Sygnał dźwiękowy klucza wyłączony
	OP:31	Kluczowy sygnał dźwiękowy włączony
4 Okno klawiatury	OP:40	15 sekund
	OP:41	30 sekund
	OP:42	60 sekund
	OP:43	120 sekund
5 W ruchu	OP:50	Wyłączanie na bieżąco
	OP:51	Włączone w locie
6 Resetowanie drzwi	OP:60	Zresetowanie drzwi wyłączone
	OP:61	Włącz reset drzwi
7 Maks. czas	OP:70	Maksymalny czas gotowania: 60 minut
	OP:71	Maksymalny czas gotowania: 10 minut
8 Programowanie ręczne	OP:80	Wyłącz programowanie ręczne
	OP:81	Włącz programowanie ręczne
9 Dwucyfrowy	OP:90	Tryb jednocyfrowy (10 programów)
	OP:91	Tryb dwucyfrowy (100 programów)

Przewodnik po przyborach kuchennych

Poniżej znajduje się ogólny przewodnik pomagający wybrać odpowiednie przybory kuchenne:

Przybory kuchenne	Tryb kuchenki mikrofalowej	Tryb grilla	Tryb tężenia	Uwaga
Szko odporne na wysoką temperaturę	✓	✓	✓	
Szko nieodporne na wysoką temperaturę	x	x	x	
Ceramika odporna na wysoką temperaturę	✓	✓	✓	
Plastikowe naczynia bezpieczne dla mikrofal	✓	x	x	Nie nadaje się do pracy w wysokich temperaturach.
Papier kuchenny	✓	x	x	Tylko krótkotrwałe czas ogrzewania. Nadzorowane użycie.
Metalowa taca	x	✓	x	W przypadku stosowania w kuchenke mikrofalowej dochodzi do łuku elektrycznego.
Metalowy stojak	x	✓	x	
Folia aluminiowa i pojemniki	x	✓	x	
✓: Odpowiedni do użytku w odpowiednim trybie. Należy postępować zgodnie z instrukcjami producenta i ze zdjętą pokrywką. Nie używać, jeśli powierzchnia jest pęknięta lub uszkodzona. x: Nie nadaje się do stosowania w odpowiednim trybie.				

Mogą istnieć pewne niemetaliczne przybory kuchenne, które nie są bezpieczne w użyciu w przypadku mikrofal. W razie wątpliwości można przetestować dany przyrząd, wykonując poniższą procedurę.

Badanie naczyń:

1. Napelnij pojemnik przeznaczony do kuchenek mikrofalowych 1 szklanką zimnej wody (250 ml) wraz z danym przyborem.
 2. Gotować na maksymalnej mocy przez 1 minutę.
 3. Ostrożnie wyczuć przybory. Jeśli puste naczynia są ciepłe, nie należy ich używać do gotowania w kuchenke mikrofalowej.
- UWAGA: Nie przekraczać 1-minutowego czasu pieczenia.

Czyszczenie i konserwacja

- **UWAGA!** Przed przechowywaniem, czyszczeniem i konserwacją należy zawsze odłączyć urządzenie od zasilania i ostygnąć.
- Nie używać strumienia wody ani myjki parowej do czyszczenia i nie wypychać urządzenia pod wodę, ponieważ może to spowodować zamoczenie części i porażenie prądem.
- Jeśli urządzenie nie jest utrzymywane w dobrym stanie czystości, może to niekorzystnie wpłynąć na żywotność urządzenia.



nia i spowodować zagrożenie.

- Pozostałości żywności należy regularnie czyścić i usuwać z urządzenia. Jeśli urządzenie nie zostanie prawidłowo wyszczyszczone, skróci to jego żywotność i może spowodować zagrożenie podczas użytkowania.

Czyszczenie

- Ochlodzoną powierzchnię zewnętrzną należy czyścić ściereczką lub gąbką lekko zwilżoną łagodnym roztworem mydła.
- Ze względów higienicznych urządzenie należy czyścić przed i po użyciu.
- Unikać kontaktu wody z elementami elektrycznymi.
- Nigdy nie zanurzać urządzenia w wodzie ani innych płynach.
- Nigdy nie używać agresywnych środków czyszczących, ściernych gąbek ani środków czyszczących zawierających chlor. Do czyszczenia nie należy używać wełny stalowej, metalowych narzędzi ani żadnych ostrych lub spiczastych przedmiotów. Nie używać benzyny ani rozpuszczalników!
- Żadne części nie nadają się do mycia w zmywarce.
- Nieutrzymanie piekarnika w czystości może prowadzić do uszkodzenia powierzchni, co może niekorzystnie wpłynąć na żywotność urządzenia i potencjalnie spowodować niebezpieczną sytuację.

Konserwacja

- Należy regularnie sprawdzać działanie urządzenia, aby uniknąć poważnych wypadków.
- Jeśli zauważysz, że urządzenie nie działa prawidłowo lub wystąpił problem, przestań go używać, wyłącz je i skontaktuj się z dostawcą.
- Wszystkie prace konserwacyjne, montażowe i naprawcze muszą być wykonywane przez wyspecjalizowanych i autoryzowanych techników lub zalecane przez producenta.

Transport i przechowywanie

- Przed przechowywaniem należy zawsze upewnić się, że urządzenie zostało odłączone od zasilania i całkowicie schłodzone.
- Urządzenie należy przechowywać w chłodnym, czystym i suchym miejscu.
- Nie wolno umieszczać na urządzeniu ciężkich przedmiotów, ponieważ może to spowodować jego uszkodzenie.
- Nie przesuwaj urządzenia, gdy jest ono włączone. Podczas przenoszenia urządzenia należy odłączyć je od zasilania i przytrzymać je u dołu.

Rozwiązywanie problemów

Jeśli urządzenie nie działa prawidłowo, należy zapoznać się z poniższą tabelą. Jeśli nadal nie możesz rozwiązać problemu, skontaktuj się z dostawcą/dostawcą usług.

Problem	Możliwa przyczyna	Możliwe rozwiązanie
Kuchenka mikrofalowa nie zaczyna działać	Przewód zasilający nie jest prawidłowo podłączony.	Sprawdzić, czy przewód zasilający jest prawidłowo podłączony.
	Bezpiecznik wydmuchiwany z aktywnego wyłącznika.	Wymienić bezpiecznik lub zrehabilitować wyłącznik automatyczny. Jeśli nie masz pewności, jak to zrobić, skontaktuj się z dostawcą.
	Usterka gniazda zasilania	Sprawdzić gniazdo elektryczne z innym urządzeniem i sprawdzić wyłącznik automatyczny.
Piekarnik nie nagrzewa się	Drzwi nie są prawidłowo zamknięte	Sprawdzić, czy drzwi zamykają się prawidłowo; jeśli nie można ich prawidłowo zamknąć, skontaktować się z dostawcą.
Na wyświetlaczu pojawi się wskazanie „E-01” lub „E-02”	Czujnik temperatury uszkodzony	Odłączyć kuchenkę mikrofalową od gniazda zasilania i odczekać 10 sekund przed ponownym podłączeniem przewodu zasilającego. Jeśli po tym czasie problemy nie zostaną rozwiązane, skontaktuj się z dostawcą.
Po zakończeniu pracy kuchenki mikrofalowej światło i wentylator wydają dźwięki.	Wysokie temperatury.	Jest to normalne zjawisko – oświetlenie i wentylator wyłączają się, gdy kuchenka mikrofalowa ostygnie. Jeśli nie przestaną działać, odłącz kuchenkę mikrofalową od gniazda zasilania i odczekać 10 sekund przed ponownym podłączeniem. Jeśli to nie rozwiąże problemu, skontaktuj się z dostawcą.



Gwarancja

Każda wada bądź usterka powodująca niewłaściwe funkcjonowanie urządzenia, która ujawni się w ciągu jednego roku od daty zakupu, zostanie bezpłatnie usunięta lub urządzenie zostanie wymienione na nowe, o ile było użytkowane i konserwowane zgodnie z instrukcją obsługi i nie było wykorzystywane w niewłaściwy sposób lub niezgodnie z przeznaczeniem. Postanowienie to w żadnej mierze nie narusza innych praw użytkownika wynikających z przepisów prawa. W przypadku zgłoszenia urządzenia do naprawy lub wymiany w ramach gwarancji należy podać miejsce i datę zakupu urządzenia i dołączyć dowód zakupu (np. paragon).

Zgodnie z naszą polityką ciągłego doskonalenia wyrobów zastrzegamy sobie prawo do wprowadzania bez uprzedzenia zmian w wyrobie, opakowaniu oraz danych technicznych podawanych w dokumentacji.

Wycofanie z użytkowania i ochrona środowiska

Pamiętaj!

Nie wyrzucaj zużytego sprzętu łącznie z innymi odpadami

Nie demontuj zużytych urządzeń zawierających niebezpieczne składniki na własną rękę!

Groź Ci za to kary grzywny!

Po zakończeniu eksploatacji produktu nie wolno gromadzić razem z odpadami komunalnymi, tylko należy odstawić do punktu odbioru odpadów elektrycznych i elektronicznych. Użytkownik ponosi odpowiedzialność za przekazanie wycofanego z użytkowania urządzenia do punktu gospodarowania odpadami. Nieprzestrzeganie tej zasady może być karane zgodnie z lokalnie obowiązującymi przepisami dotyczącymi gospodarowania odpadami. Jeśli urządzenie wycofane z użytkowania jest poprawnie odebrane jako osobny odpad, może zostać przetworzone i zutylozowane w sposób przyjazny dla środowiska, co zmniejsza negatywny wpływ na środowisko i zdrowie ludzi. Aby uzyskać więcej informacji dotyczących dostępnych usług w zakresie odbioru odpadów, należy skontaktować się z lokalną firmą odbierającą odpady.



Symbol przekreślonego kosza na śmieci oznacza, że tego produktu nie wolno wyrzucać do zwykłych pojemników na odpady.

Zużyte urządzenia elektryczne i elektroniczne mogą zawierać niebezpieczne składniki np. rtęć, ołów, kadm lub freon. Jeśli tego typu substancje przedostaną się w sposób niekontrolowany do środowiska, spowodują skażenie wody i gleby, a także wpłyną niekorzystnie na zdrowie ludzi i zwierząt.

Właściwe postępowanie ze użytym sprzętem zapobiega potencjalnym negatywnym konsekwencjom dla środowiska naturalnego i ludzkiego zdrowia.

Jednocześnie oszczędzamy naturalne zasoby naszej Ziemi wykorzystując powtórnie surowce uzyskane z przetwarzania sprzętu.

FRANÇAIS

Cher client,

Merci d'avoir acheté cet appareil HENDI. Lisez attentivement ce manuel d'utilisation, en accordant une attention particulière aux réglementations de sécurité décrites ci-dessous, avant d'installer et d'utiliser cet appareil pour la première fois.

Consignes de sécurité

- Utilisez l'appareil uniquement pour l'usage prévu pour lequel il a été conçu, comme décrit dans ce manuel.
- Le fabricant n'est pas responsable des dommages causés par un fonctionnement incorrect et une utilisation incorrecte.
-  **DANGER ! RISQUE DE CHOC ÉLECTRIQUE!** N'essayez pas de réparer l'appareil vous-même. N'immergez pas les composants électriques de l'appareil dans de l'eau ou d'autres liquides. Ne tenez jamais l'appareil sous l'eau courante.
- **NE JAMAIS UTILISER UN APPAREIL ENDOMMAGÉ!** Vérifiez régulièrement que les connexions électriques et le cordon ne sont pas endommagés. Lorsqu'il est endommagé, débranchez l'appareil de l'alimentation électrique. Toute réparation ne doit être effectuée que par un fournisseur ou une personne qualifiée pour éviter tout danger ou blessure.
- **AVERTISSEMENT!** Lors du positionnement de l'appareil, achetez le câble d'alimentation en toute sécurité si nécessaire pour éviter toute traction involontaire, tout dommage, tout contact avec la surface chauffante ou tout risque de trébuchement.
- **AVERTISSEMENT!** Tant que la prise est branchée, l'appareil est branché sur l'alimentation.
- **AVERTISSEMENT!** TOUJOURS éteindre l'appareil avant de le débrancher de l'alimentation électrique, du nettoyage, de l'entretien ou du stockage.
- Raccordez l'appareil à une prise électrique uniquement avec la tension et la fréquence mentionnées sur l'étiquette de l'appareil.
- Ne touchez pas la prise/les connexions électriques avec des mains mouillées ou humides.
- Tenez l'appareil et les prises/raccordements électriques à l'écart de l'eau et d'autres liquides. Si l'appareil tombe dans l'eau, retirez immédiatement les connexions de l'alimentation électrique. N'utilisez pas l'appareil tant qu'il n'a pas été vérifié par un technicien certifié. Le non-respect de ces instructions entraînera des risques mettant en jeu le pronostic vital.
- Branchez l'alimentation sur une prise électrique facilement accessible afin de pouvoir débrancher immédiatement l'appareil en cas d'urgence.
- Assurez-vous que le cordon n'entre pas en contact avec des objets tranchants ou chauds et tenez-le à l'écart du feu. Ne tirez jamais sur le cordon d'alimentation pour le débrancher de la prise, tirez toujours sur la prise à la place.
- Ne portez jamais l'appareil par son cordon.
- N'essayez jamais d'ouvrir vous-même le boîtier de l'appareil.
- N'insérez pas d'objets dans le boîtier de l'appareil.
- Ne laissez jamais l'appareil sans surveillance pendant l'utilisation.
- Cet appareil doit être utilisé par du personnel qualifié dans la cuisine du restaurant, dans les cantines ou au bar, etc.
- Cet appareil ne doit pas être utilisé par des personnes ayant

FR



des capacités physiques, sensorielles ou mentales réduites, ou par des personnes qui manquent d'expérience et de connaissances.

- Cet appareil ne doit en aucun cas être utilisé par des enfants.
- Gardez l'appareil et ses connexions électriques hors de portée des enfants.
- N'utilisez jamais d'accessoires ou d'autres dispositifs que ceux fournis avec l'appareil ou recommandés par le fabricant. Le non-respect de cette consigne peut présenter un risque pour la sécurité de l'utilisateur et endommager l'appareil. Utilisez uniquement des pièces et accessoires d'origine.
- N'utilisez pas cet appareil au moyen d'une minuterie externe ou d'un système de télécommande.
- Ne placez pas l'appareil sur un objet chauffant (essence, électrique, cuisinière à charbon, etc.).
- Ne couvrez pas l'appareil en fonctionnement.
- Ne placez aucun objet sur l'appareil.
- N'utilisez pas l'appareil à proximité de flammes nues, de matériaux explosifs ou inflammables. Utilisez toujours l'appareil sur une surface horizontale, stable, propre, résistante à la chaleur et sèche.
- L'appareil ne convient pas à une installation dans une zone où un jet d'eau pourrait être utilisé.
- Laissez un espace d'au moins 20 cm autour de l'appareil pour la ventilation pendant l'utilisation.
- **AVERTISSEMENT!** Veillez à ce que toutes les ouvertures de ventilation de l'appareil ne soient pas obstruées.

Instructions de sécurité spéciales

• Cet appareil est destiné à un usage commercial.

 **ATTENTION ! RISQUE DE BRÛLURES ! SURFACES CHAUDES !** La température des surfaces accessibles est très élevée pendant l'utilisation. Touchez uniquement le panneau de commande, les poignées, les commutateurs, les boutons de contrôle de la minuterie ou les boutons de contrôle de la température.

- **AVERTISSEMENT !** Les graisses et l'huile deviennent très chaudes pendant le fonctionnement. Méfiez-vous de cela.
- Si le cordon d'alimentation est endommagé, il doit être remplacé par le fabricant, son agent d'entretien ou des personnes qualifiées similaires afin d'éviter tout danger.
- **AVERTISSEMENT !** Si la porte ou les joints de porte sont endommagés, le four ne doit pas être utilisé tant qu'il n'a pas été réparé par une personne compétente.
- **AVERTISSEMENT !** Il est dangereux pour toute personne autre qu'une personne compétente d'effectuer toute opération d'entretien ou de réparation qui implique le retrait de tout couvercle qui protège contre l'exposition à l'énergie du micro-ondes.
- **AVERTISSEMENT !** Les liquides ou autres aliments ne doivent pas être chauffés dans des récipients scellés, car ils sont susceptibles d'exploser.
- **AVERTISSEMENT !** Le chauffage par micro-ondes des boissons peut entraîner un retard d'ébullition. Il faut donc faire attention lors de la manipulation du récipient.
- **AVERTISSEMENT !** Le contenu des biberons et des pots de nourriture pour bébés doit être agité ou secoué et la température vérifiée avant consommation, afin d'éviter les brûlures ;
- Utilisez uniquement des ustensiles adaptés aux fours à micro-ondes.

- Lorsque vous chauffez des aliments dans des récipients en plastique ou en papier, gardez un œil sur le four en raison du risque d'inflammation.
- En cas de fumée, éteignez ou débranchez l'appareil et gardez la porte fermée afin d'étouffer les flammes.
- Les œufs dans leur coquille et les œufs durs entiers ne doivent pas être chauffés en mode micro-ondes, car ils peuvent exploser même après la fin du chauffage par micro-ondes.
- **AVERTISSEMENT ! N'UTILISEZ PAS LA FONCTION MICRO-ONDES SI AUCUN ALIMENT N'EST PLACÉ DANS LA CHAMBRE DU FOUR.**

Utilisation prévue

- Cet appareil est destiné à être utilisé pour des applications commerciales, par exemple dans les cuisines de restaurants, les cantines, les hôpitaux et les entreprises commerciales telles que les boulangeries, les boucheries, etc., mais pas pour la production de masse continue d'aliments.
- L'appareil est conçu uniquement pour chauffer et décongeler les aliments à l'aide de plats appropriés. Toute autre utilisation peut endommager l'appareil ou causer des blessures corporelles.
- L'utilisation de l'appareil à toute autre fin sera considérée comme une mauvaise utilisation de l'appareil. L'utilisateur sera seul responsable de l'utilisation inappropriée de l'appareil.

Installation de mise à la terre

Cet appareil appartient à la classe de **protection I** et doit être raccordé à une terre de protection. La mise à la terre réduit le risque de choc électrique en fournissant un fil d'évacuation pour le courant électrique.

Cet appareil est équipé d'un cordon d'alimentation avec fiche de mise à la terre ou de connexions électriques avec fil de mise à la terre. Les connexions doivent être correctement installées et mises à la terre.

Panneau de commande

(Fig. 1 à la page 3)

1. Niveau de puissance et dégivrage différents
2. Entrée de temps
3. Double quantité
4. Pause
5. Démarrer
6. Clavier numérique (le bouton « 1 » est également utilisé pour le mode de programmation et le mode de cuisson multi-étages)

Préparation avant utilisation

- Retirez tous les emballages et emballages de protection.
- Vérifiez que l'appareil est en bon état et avec tous les accessoires. En cas de livraison incomplète ou endommagée, veuillez contacter immédiatement le fournisseur. Dans ce cas, n'utilisez pas l'appareil.
- Nettoyez les accessoires et l'appareil avant utilisation (voir ==> Nettoyage et entretien).
- Assurez-vous que l'appareil est complètement sec.
- Placez l'appareil sur une surface horizontale, stable et résistante à la chaleur, sans risque d'éclaboussures d'eau.



- Conservez l'emballage si vous avez l'intention de stocker votre appareil à l'avenir.
- Conservez le manuel de l'utilisateur pour référence ultérieure.

REMARQUE ! En raison des résidus de fabrication, l'appareil peut émettre une légère odeur lors des premières utilisations. Ceci est normal et n'indique aucun défaut ou danger. Assurez-vous que l'appareil est bien ventilé.

Mode d'emploi

Mise sous tension

Lorsque la prise est branchée, « - - - » s'affiche à l'écran. Il disparaîtra en 1 minute d'inactivité. Ensuite, le micro-ondes passe en mode Inactif.

Mode inactif

En mode veille, l'écran est vide et il n'y aura aucune activité du four. L'ouverture puis la fermeture de la porte du four activent le mode Prêt. Le four passe en mode veille après une minute d'inutilisation. Le temps nécessaire pour activer le mode veille peut être modifié à l'aide des « options utilisateur » (Option 4, Fenêtre de temporisation).

Mode Prêt

L'ouverture et la fermeture de la porte lorsque le four est en mode Veille met le four en mode Prêt. Dans ce mode, le four est prêt à démarrer un cycle de cuisson manuel ou prédéfini. En mode Prêt, 0 :00 s'affiche. En mode Prêt, le four peut passer à presque tous les autres modes.

Mode Porte ouverte

Le mode Ouverture de porte est activé en ouvrant la porte. Pendant ce mode, l'écran est vide. Et le ventilateur et la lampe du four fonctionnent. Pendant le fonctionnement, lorsque la porte est ouverte, le programme est mis en pause, le ventilateur continue de tourner et le voyant est allumé.

Mode de saisie manuelle

Assurez-vous que le micro-ondes est en mode Prêt. Sélectionnez l'heure à l'aide du bouton « Entrée de temps », l'écran affichera « 00 :00 », sélectionnez l'heure demandée à l'aide du clavier numérique. Ensuite, sélectionnez le niveau de puissance en appuyant sur [0% / 20%(Defrost) / 50% / 70%]. L'affichage indique la puissance sélectionnée. Si vous appuyez à nouveau sur le même bouton de niveau de puissance, la puissance sera rétablie à 100%. De plus, si aucun bouton de niveau de puissance n'est activé, la puissance sera par défaut de 100%. Lorsque tout est réglé, appuyez sur la touche « Démarrer », le micro-ondes se met alors en marche. À la fin du cycle, l'écran affiche « End ».

Mode Pause

Ce mode permet aux utilisateurs de mettre le cycle en pause pour inspecter ou remuer les aliments pendant que le micro-ondes fonctionne. Ouvrez la porte ou appuyez sur le bouton « Pause » pour mettre le cycle en pause. L'affichage indique le temps restant. Pour reprendre le cycle, fermez la porte et appuyez sur le bouton « Démarrer ». Lorsque rien n'est fait, le four à micro-ondes passe en mode veille dans la minute qui suit.

Mode de programme prédéfini

Ce micro-ondes est livré avec 10 programmes prédéfinis. Lorsque le micro-ondes est en mode Prêt, appuyez sur l'une des touches numériques et le micro-ondes exécutera le programme. Vous trouverez ci-dessous les 10 programmes prédéfinis. Lors du fonctionnement des micro-ondes, le temps restant s'affiche à l'écran. Lorsqu'il s'agit d'un programme à plusieurs étapes, le temps restant total s'affiche.

Bouton	1	2	3	4	5
Afficher l'heure	0 : 10	0 : 20	0 : 30	0 : 45	1 : 00
Bouton	6	7	8	9	0
Afficher l'heure	1 : 30	2 : 00	3 : 00	4 : 00	5 : 00

FR

Programmation

Ce micro-ondes peut prérégler jusqu'à 100 programmes. Voir et suivre la session « Options utilisateur -9 Doubles chiffres » pour le réglage du programme n° de 10 à 100. Ouvrez la porte, puis appuyez sur le chiffre « 1 » du clavier numérique et maintenez-le enfoncé pendant environ 5 secondes. L'alarme retentit et l'affichage indique « ProG » pour indiquer que vous êtes en mode programme. Sélectionnez l'heure à l'aide du bouton « Entrée de temps », l'écran affiche « 00 : 00 », sélectionnez l'heure demandée à l'aide du clavier numérique. Ensuite, sélectionnez le niveau de puissance. Appuyez sur les touches de niveau de puissance [0%/20% (décongélation) /50%/70%], l'écran affiche la puissance sélectionnée. Si vous appuyez à nouveau sur le même bouton de niveau de puissance, la puissance sera rétablie pour régler 100% de la puissance. De plus, si aucun bouton de niveau de puissance n'est activé, la puissance sera par défaut de 100%. Après avoir réglé l'heure, mettez sous tension et appuyez sur le bouton « Démarrer » pour enregistrer le programme. L'écran affiche « ProG ». Fermez la porte pour revenir au « mode prêt ». Si vous souhaitez annuler pendant la programmation, appuyez sur la touche « Pause » et le four reviendra au mode « porte ouverte » et le programme ne sera pas enregistré.

Voici un guide rapide sur la façon de réaliser un programme de 1,25 minute à 70% de puissance :

- 1) Ouvrez la porte et appuyez sur le bouton numéro « 1 » pendant 5 secondes, l'écran affiche « ProG ».
- 2) Appuyez sur le bouton numéro « 3 », le programme sera enregistré dans « 3 ».
- 3) Appuyez sur les touches numériques « 1 » « 2 » « 5 » pour régler le temps de cuisson.
- 4) Appuyez sur  pour le niveau de puissance. L'écran affiche « PL7 ».
- 5) Appuyez sur le bouton « Démarrer ». Le programme est maintenant enregistré sous le clavier numérique « 3 ».

Pour écraser le programme, répétez les étapes ci-dessus.

Remarque : La durée totale de programmation est limitée à 60 minutes seulement.

Remarque : Lorsque le temps de cuisson dépasse la durée maximale de fonctionnement du micro-ondes (60 minutes standard), trois bips retentissent. Cela signifie que vous devez ajuster l'heure avant que le programme ne puisse fonctionner.

Remarque : Voir également « » Retour aux réglages d'usine.



Double quantité (X2)

Ce micro-ondes est équipé d'une fonction permettant de calculer le temps nécessaire à la préparation d'une double quantité d'aliments. Appuyez sur la touche « X2 » suivie du programme et le micro-ondes augmentera la durée du pré-réglage et démarrera le processus. Cette fonction ne peut être utilisée qu'en combinaison avec un mode de programme prédéfini.

Mode de cuisson multi-étages

Cette fonction permet à l'utilisateur de cuire les aliments sous différentes combinaisons de niveaux de puissance par le mode « Saisie manuelle » ou le mode Programmation. Le nombre maximum d'étapes est de 3. Pour utiliser cette fonction, suivez d'abord les étapes de la section « Entrée de temps ». Après avoir réglé l'heure et la puissance du premier étage, appuyez à nouveau sur « Entrée de temps », l'affichage indique « S-2 », puis saisissez la durée et la puissance souhaitées. Si une troisième étape est nécessaire, appuyez une nouvelle fois sur « Entrée de temps », l'écran affichera « S-3 » et saisira la durée et la puissance souhaitées. Appuyez maintenant sur la touche « Démarrer » pour démarrer le micro-ondes. L'entrée multi-étages est réglée de la même manière en mode programmation. Voici un exemple de la façon dont cela pourrait fonctionner :

- 1) Ouvrez la porte, puis appuyez sur le chiffre « 1 » du clavier numérique et maintenez-le enfoncé pendant 5 secondes. L'affichage indique « ProG ».
- 2) Appuyez sur le bouton numéro « 3 », le programme sera enregistré dans « 3 ».
- 3) Appuyez sur les touches numériques « 1 » « 2 » « 5 » pour régler le temps de cuisson. L'affichage indique « 1 :25 ».
- 4) Appuyez sur $\frac{W}{200}$ pour le niveau de puissance de l'étape 1. L'écran affiche « PL7 ».
- 5) Pour régler la deuxième étape, appuyez sur le bouton « entrée de temps », l'écran affiche « S-2 ».
- 6) Appuyez sur les touches numériques « 3 » « 3 » « 0 » pour régler le temps de cuisson. L'écran affiche « 3 :30 ».
- 7) Appuyez sur $\frac{W}{200}$ pour obtenir la puissance de l'étape 2. L'écran affiche « PL5 ».
- 8) Pour régler la troisième étape, appuyez une nouvelle fois sur le bouton de saisie de l'heure, l'écran affiche « S-3 ».
- 9) Appuyez sur les touches numériques « 1 » « 0 » « 0 » pour régler le temps de cuisson. L'affichage indique « 1 :00 ».
- 10) Appuyez sur $\frac{W}{200}$ pour obtenir la puissance de l'étape 3. L'écran affiche « PL2 ».
- 11) Appuyez sur le bouton « Démarrer ». Le programme en plusieurs étapes est maintenant enregistré sous le bouton « 3 ».

Remarque : La durée totale de cuisson est limitée à 60 minutes seulement.

Remarque : Lorsque la cuisson multi-étapes est active, le micro-ondes affiche la durée totale restante de toutes les étapes.

Remarque : Voir également « » Retour aux réglages d'usine

Retour aux réglages d'usine

Pour rétablir les réglages d'usine du four à micro-ondes, appuyez simultanément sur les touches « Démarrer » et « 0 » et maintenez-les enfoncées jusqu'à ce que l'alarme retentisse, l'affichage indique « 00 ». Appuyez ensuite sur « Démarrer ». Lorsque le micro-ondes a restauré les réglages d'usine, l'écran

affiche « 11 ». Si le retour aux réglages d'usine a échoué, l'écran affiche « 00 », appuyez sur le bouton « Démarrer » et l'écran affiche désormais « CLEAR » et l'alarme retentit une fois.

Options utilisateur

Ce micro-ondes permet à l'utilisateur de modifier certaines options. Pour modifier le premier démarrage en ouvrant la porte et en appuyant sur « 2 » pendant 5 secondes, l'écran affiche « OP :- ». Appuyez sur le bouton numérique correspondant à ce qui doit être modifié, par exemple « 2 ». Maintenant que l'écran affiche « OP :22 », appuyez sur « 2 » jusqu'à ce que le réglage souhaité s'affiche « OP :20 »/« OP :21 »/« OP :22 » (il passe d'une option à l'autre). Pour régler le réglage souhaité, appuyez sur « Démarrer ». La modification est maintenant enregistrée. Lors de la modification des options, vous pouvez annuler cela en appuyant sur « pause ». La modification ne sera pas enregistrée et le micro-ondes reviendra en « mode porte ouverte ». Vous trouverez ci-dessous une liste des options qui peuvent être modifiées, les éléments imprimés en gras sont les options prédéfinies.

Option	Réglage	Description
1 Tonalité EOC	OP :10	3 bips
	OP :11	Bip continu
	OP :12	5 bips rapides, répétés
2 Volume du signal sonore	OP :20	Bip désactivé
	OP :21	Faible
	OP :22	Moyen
3 Signal sonore activé/désactivé	OP :23	Élevé
	OP :30	Bip de touche désactivé
4 Fenêtre du clavier	OP :31	Bip de touche activé
	OP :40	15 secondes
	OP :41	30 secondes
	OP :42	60 secondes
5 À la volée	OP :43	120 secondes
	OP :50	Désactivation à la volée
6 Réinitialisation de porte	OP :51	Activer à la volée
	OP :60	Désactiver la réinitialisation de porte
7 Temps max	OP :61	Activation de la réinitialisation de porte
	OP :70	60 minutes de temps de cuisson maximum
	OP :71	Durée de cuisson maximale de 10 minutes
8 Programmation manuelle	OP :80	Désactivation de la programmation manuelle
	OP :81	Activation de la programmation manuelle



9 Double chiffre	OP :90	Mode à un chiffre (10 programmes)
	OP :91	Mode à deux chiffres (100 programmes)

Guide des ustensiles de cuisine

Voici un guide général pour vous aider à sélectionner les ustensiles appropriés :

Ustensile de cuisine	Mode micro-ondes	Mode grill	Mode combiné	Remarque
Verre résistant à la chaleur	√	√	√	
Verre non résistant à la chaleur	x	x	x	
Céramique résistante à la chaleur	√	√	√	
Plats en plastique résistants aux micro-ondes	√	x	x	Ne convient pas aux températures élevées.
Papier de cuisine	√	x	x	Courte durée de réchauffement uniquement. Utilisation assistée.
Plateau en métal	x	√	x	Des arcs électriques se produisent en cas d'utilisation au micro-ondes.
Rack métallique	x	√	x	
Feuille d'aluminium et récipients	x	√	x	
√ : Convient pour une utilisation dans le mode correspondant. Veuillez suivre les instructions du fabricant et retirer le couvercle. Ne pas utiliser si la surface est fissurée ou endommagée. x : Ne convient pas à une utilisation dans le mode correspondant.				

Il peut y avoir certains ustensiles non métalliques qui ne sont pas sûrs à utiliser pour le micro-ondes. En cas de doute, vous pouvez tester l'ustensile en question en suivant la procédure ci-dessous.

Test de l'ustensile :

1. Remplissez un récipient adapté au micro-ondes avec 1 tasse d'eau froide (250 ml) avec l'ustensile en question.
2. Cuire à puissance maximale pendant 1 minute.
3. Ressentez soigneusement l'ustensile. Si l'ustensile vide est chaud, ne l'utilisez pas pour la cuisson au micro-ondes.

REMARQUE : Ne pas dépasser 1 minute de cuisson.

Nettoyage et entretien

- **ATTENTION !** Débranchez toujours l'appareil de l'alimentation et refroidissez-le avant de le ranger, de le nettoyer et de l'entretenir.
- N'utilisez pas de jet d'eau ou de nettoyeur à vapeur pour le nettoyage et ne poussez pas l'appareil sous l'eau, car les pièces risquent d'être mouillées et une décharge électrique pourrait en résulter.
- Si l'appareil n'est pas maintenu dans un bon état de propreté, cela peut nuire à sa durée de vie et entraîner une situation dangereuse.
- Les résidus alimentaires doivent être régulièrement nettoyés et retirés de l'appareil. Si l'appareil n'est pas nettoyé correctement, il réduira sa durée de vie et peut entraîner une situation dangereuse pendant l'utilisation.

Nettoyage

- Nettoyez la surface extérieure refroidie avec un chiffon ou une éponge légèrement humidifiée avec une solution de savon doux.
- Pour des raisons d'hygiène, l'appareil doit être nettoyé avant et après utilisation.
- Évitez tout contact avec l'eau des composants électriques.
- N'immergez jamais l'appareil dans de l'eau ou d'autres liquides.
- N'utilisez jamais d'agents nettoyants agressifs, d'éponges abrasives ou d'agents nettoyants contenant du chlore. N'utilisez pas de laine d'acier, d'ustensiles métalliques ou d'objets pointus ou pointus pour le nettoyage. N'utilisez pas d'essence ou de solvants !
- Aucune pièce n'est lavable au lave-vaisselle.
- Le non-entretien du four dans un état propre peut entraîner une détérioration de la surface qui pourrait nuire à la durée de vie de l'appareil et éventuellement entraîner une situation dangereuse.

Maintenance

- Vérifiez régulièrement le fonctionnement de l'appareil pour éviter les accidents graves.
- Si vous constatez que l'appareil ne fonctionne pas correctement ou qu'il y a un problème, arrêtez de l'utiliser, éteignez-le et contactez le fournisseur.
- Tous les travaux d'entretien, d'installation et de réparation doivent être effectués par des techniciens spécialisés et autorisés, ou recommandés par le fabricant.

Transport et stockage

- Avant de ranger l'appareil, assurez-vous toujours qu'il a été débranché de l'alimentation et complètement refroidi.
- Rangez l'appareil dans un endroit frais, propre et sec.
- Ne placez jamais d'objets lourds sur l'appareil, car cela pourrait l'endommager.
- Ne déplacez pas l'appareil lorsqu'il est en cours de fonctionnement. Débranchez l'appareil de l'alimentation électrique lorsque vous le déplacez et maintenez-le en bas.



Dépannage

Si l'appareil ne fonctionne pas correctement, consultez le tableau ci-dessous pour connaître la solution. Si vous ne parvenez toujours pas à résoudre le problème, veuillez contacter le fournisseur/prestataire de services.

Problème	Cause possible	Solution possible
Le micro-ondes ne commence pas à fonctionner	Le cordon d'alimentation n'est pas branché correctement.	Vérifiez si le cordon d'alimentation est correctement branché.
	Fusible grillé du disjoncteur actif.	Remplacez le fusible ou réinitialisez le disjoncteur. Si vous ne savez pas comment procéder, contactez votre fournisseur.
	Prise de courant défectueuse	Testez la prise avec un autre appareil et vérifiez le disjoncteur.
Le four ne chauffe pas	Porte mal fermée	Vérifiez la porte si elle se ferme correctement, si elle ne peut pas être fermée correctement, contactez votre fournisseur.
L'affichage indique « E-01 » ou « E-02 »	Capteur de température cassé	Débranchez le micro-ondes de la prise de courant et attendez 10 secondes avant de rebrancher le cordon d'alimentation. Si les problèmes ne sont pas résolus après cela, contactez votre fournisseur.
La lumière et le ventilateur font du bruit lorsque le micro-ondes a fini de fonctionner.	Températures élevées.	C'est normal, la lampe et le ventilateur s'arrêtent lorsque le micro-ondes a suffisamment refroidi. S'ils ne cessent pas de travailler, débranchez le micro-ondes de la prise de courant et attendez 10 secondes avant de le rebrancher. Si cela ne résout pas le problème, contactez votre fournisseur.

Garantie

Tout défaut affectant le fonctionnement de l'appareil qui devient apparent dans l'année suivant l'achat sera réparé ou remplacé gratuitement à condition que l'appareil ait été utilisé et entretenu conformément aux instructions et qu'il n'ait pas été utilisé de manière abusive ou incorrecte de quelque manière que ce soit. Vos droits statutaires ne sont pas affectés. Si l'appareil est revendiqué sous garantie, indiquez où et quand il a été acheté et incluez une preuve d'achat (par ex., reçu). Conformément à notre politique de développement continu des produits, nous nous réservons le droit de modifier les spécifications du produit, de l'emballage et de la documentation sans préavis.

Mise au rebut et environnement



Lors de la mise hors service de l'appareil, le produit ne doit pas être mis au rebut avec d'autres déchets ménagers. Au lieu de cela, il est de votre responsabilité de jeter vos déchets en les remettant à un point de collecte désigné. Le non-respect de cette règle peut être sanctionné conformément aux réglementations applicables en matière d'élimination des déchets. La collecte et le recyclage séparés de vos déchets au moment de leur élimination contribueront à préserver les ressources naturelles et à garantir qu'ils sont recyclés d'une manière qui protège la santé humaine et l'environnement. Pour plus d'informations sur l'endroit où vous pouvez déposer vos déchets pour recyclage, veuillez contacter votre entreprise locale de collecte des déchets. Les fabricants et les importateurs ne sont pas responsables du recyclage, du traitement et de l'élimination écologique, que ce soit directement ou par le biais d'un système public.

ITALIANO

Gentile cliente,

Grazie per aver acquistato questo elettrodomestico HENDI. Prima di installare e utilizzare questo apparecchio per la prima volta, leggere attentamente il presente manuale d'uso, prestando particolare attenzione alle norme di sicurezza descritte di seguito.

Istruzioni di sicurezza

- Utilizzare l'apparecchiatura solo per lo scopo per cui è stata progettata, come descritto nel presente manuale.
- Il produttore non è responsabile per eventuali danni causati da un funzionamento errato e da un uso improprio.
-  **PERICOLO! RISCHIO DI SCOSSE ELETTRICHE!** Non tentare di riparare l'apparecchiatura da soli. Non immergere le parti elettriche dell'apparecchiatura in acqua o altri liquidi. Non tenere mai l'apparecchiatura sotto l'acqua corrente.
- **NON UTILIZZARE MAI UN APPARECCHIO DANNEGGIATO!** Controllare regolarmente che i collegamenti elettrici e il cavo non presentino danni. Se danneggiato, scollegare l'apparecchiatura dall'alimentazione. Eventuali riparazioni devono essere eseguite solo da un fornitore o da una persona qualificata per evitare pericoli o lesioni.
- **AVVERTENZA!** Quando si posiziona l'apparecchiatura, instradare il cavo di alimentazione in modo sicuro, se necessario,

per evitare di tirare involontariamente, danneggiarsi, venire a contatto con la superficie di riscaldamento o causare un pericolo di inciampo.

- **AVVERTENZA!** Finché la spina è nella presa, l'apparecchiatura è collegata all'alimentazione.
- **AVVERTENZA!** Spegnerne SEMPRE l'apparecchiatura prima di scollegarla dall'alimentazione, dalla pulizia, dalla manutenzione o dalla conservazione.
- Collegare l'apparecchiatura solo a una presa elettrica con la tensione e la frequenza indicate sull'etichetta dell'apparecchiatura.
- Non toccare la spina/i collegamenti elettrici con le mani bagnate o umide.
- Tenere l'apparecchiatura e la spina/le connessioni elettriche lontane dall'acqua e da altri liquidi. Se l'apparecchiatura cade in acqua, rimuovere immediatamente i collegamenti dell'alimentazione. Non utilizzare l'apparecchiatura finché non è stata controllata da un tecnico certificato. La mancata osservanza di queste istruzioni causerà rischi potenzialmente letali.
- Collegare l'alimentatore a una presa elettrica facilmente accessibile in modo da poter scollegare immediatamente l'apparecchiatura in caso di emergenza.
- Assicurarsi che il cavo non entri in contatto con oggetti affilati o caldi e tenerlo lontano da fiamme libere. Non tirare mai il cavo di alimentazione per scollegarlo dalla presa, tirare sempre la spina.
- Non trasportare mai l'apparecchiatura per il cavo.
- Non tentare mai di aprire autonomamente l'alloggiamento dell'apparecchiatura.
- Non inserire oggetti nell'alloggiamento dell'apparecchiatura.
- Non lasciare mai l'apparecchiatura incustodita durante l'uso.
- Questo apparecchio deve essere utilizzato da personale qualificato in cucina del ristorante, mense o personale del bar, ecc.
- Questo apparecchio non deve essere utilizzato da persone con ridotte capacità fisiche, sensoriali o mentali o da persone che non hanno esperienza e conoscenza.
- Questo apparecchio non deve mai essere utilizzato dai bambini.
- Tenere l'apparecchiatura e i relativi collegamenti elettrici fuori dalla portata dei bambini.
- Non utilizzare mai accessori o altri dispositivi diversi da quelli forniti con l'apparecchiatura o raccomandati dal produttore. La mancata osservanza di questa indicazione potrebbe rappresentare un rischio per la sicurezza dell'utente e danneggiare l'apparecchiatura. Utilizzare solo parti e accessori originali.
- Non utilizzare l'apparecchiatura mediante un timer esterno o un sistema di controllo remoto.
- Non posizionare l'apparecchiatura su un oggetto riscaldante (benzina, elettrica, cucina a carbone, ecc.).
- Non coprire l'apparecchiatura in funzione.
- Non posizionare oggetti sopra l'apparecchiatura.
- Non utilizzare l'apparecchiatura in prossimità di fiamme libere, materiali esplosivi o infiammabili. Utilizzare sempre l'apparecchiatura su una superficie orizzontale, stabile, pulita, resistente al calore e asciutta.
- L'apparecchiatura non è adatta per l'installazione in un'area in cui è possibile utilizzare un getto d'acqua.
- Lasciare uno spazio di almeno 20 cm intorno all'apparecchiatura per la ventilazione durante l'uso.

- **AVVERTENZA!** Mantenere tutte le aperture di ventilazione dell'apparecchiatura libere da ostruzioni.

Istruzioni di sicurezza speciali

- Questo apparecchio è destinato all'uso commerciale.
-  **ATTENZIONE! RISCHIO DI BURNI! SUPERFICI CALDE!** La temperatura delle superfici accessibili è molto elevata durante l'uso. Toccare solo il pannello di controllo, le maniglie, gli interruttori, le manopole di controllo del timer e le manopole di controllo della temperatura.
- **AVVERTENZA!** Grassi e olio diventano molto caldi durante il funzionamento. Attenzione.
- Se il cavo di alimentazione è danneggiato, deve essere sostituito dal produttore, dal suo agente di assistenza o da personale qualificato in modo analogo per evitare pericoli.
- **AVVERTENZA!** Se le guarnizioni della porta o della porta sono danneggiate, il forno non deve essere azionato fino a quando non è stato riparato da una persona competente.
- **AVVERTENZA!** È pericoloso per chiunque non sia una persona competente eseguire qualsiasi operazione di assistenza o riparazione che comporti la rimozione di qualsiasi copertura che offra protezione contro l'esposizione all'energia del microonde.
- **AVVERTENZA!** I liquidi o altri alimenti non devono essere riscaldati in contenitori sigillati, poiché potrebbero esplodere.
- **AVVERTENZA!** Il riscaldamento a microonde delle bevande può causare un ritardo nell'ebollizione eruttiva, pertanto è necessario prestare attenzione durante la manipolazione del contenitore.
- **AVVERTENZA!** Il contenuto dei biberon e dei barattoli di alimenti per bambini deve essere agitato o agitato e la temperatura deve essere controllata prima del consumo, al fine di evitare ustioni;
- Utilizzare solo utensili adatti all'uso nei forni a microonde.
- Quando si riscaldano alimenti in contenitori di plastica o carta, tenere d'occhio il forno a causa della possibilità di accensione.
- Se si osserva fumo, spegnere o scollegare l'apparecchiatura e tenere la porta chiusa per soffocare eventuali fiamme.
- Le uova nel guscio e le uova intere sode non devono essere riscaldate in funzione del microonde, poiché possono esplodere anche dopo la fine del riscaldamento a microonde.
- **AVVERTENZA! NON UTILIZZARE LA FUNZIONE MICROONDE SE NON VIENE INSERITO CIBO NELLA CAMERA DEL FORNO.**

Uso previsto

- Questo apparecchio è destinato ad essere utilizzato per applicazioni commerciali, ad esempio nelle cucine di ristoranti, mense, ospedali e in imprese commerciali come panetterie, macherie, ecc., ma non per la produzione di massa continua di alimenti.
- L'apparecchiatura è progettata solo per il riscaldamento e lo sbrinamento di alimenti utilizzando piatti appropriati. Qualsiasi altro utilizzo può causare danni all'apparecchiatura o lesioni personali.
- Il funzionamento dell'apparecchiatura per qualsiasi altro scopo sarà considerato un uso improprio del dispositivo. L'utente sarà l'unico responsabile dell'uso improprio del dispositivo.



Installazione di messa a terra

Questa apparecchiatura è classificata come classe di protezione I e deve essere collegata a una messa a terra di protezione. La messa a terra riduce il rischio di scosse elettriche fornendo un filo di fuga per la corrente elettrica.

Questo apparecchio è dotato di un cavo di alimentazione con spina di messa a terra o di collegamenti elettrici con filo di messa a terra. I collegamenti devono essere installati e messi a terra correttamente.

Pannello di controllo

(Fig. 1 a pagina 3)

1. Diverso livello di potenza e scongelamento
2. Inserimento dell'ora
3. Quantità doppia
4. Pausa
5. Inizio
6. Tastiera numerica (il pulsante "1" viene utilizzato anche per la modalità di programmazione e la modalità di cottura multifase)

Preparazione prima dell'uso

- Rimuovere tutte le confezioni protettive e l'involucro.
- Verificare che il dispositivo sia in buone condizioni e con tutti gli accessori. In caso di consegna incompleta o danneggiata, contattare immediatamente il fornitore. In questo caso, non utilizzare il dispositivo.
- Pulire gli accessori e l'apparecchiatura prima dell'uso (vedere => Pulizia e manutenzione).
- Assicurarsi che l'apparecchiatura sia completamente asciutta.
- Posizionare l'apparecchiatura su una superficie orizzontale, stabile e resistente al calore, sicura contro gli schizzi d'acqua.
- Conservare la confezione se si intende conservare l'apparecchiatura in futuro.
- Conservare il manuale utente per riferimento futuro.

NOTA! A causa dei residui di produzione, l'apparecchiatura può emettere un odore leggero durante i primi utilizzi. Ciò è normale e non indica alcun difetto o pericolo. Assicurarsi che l'apparecchiatura sia ben ventilata.

Istruzioni operative

Accensione

Quando si collega alla presa, sul display viene visualizzato "- -". Scomparirà in 1 minuto di inattività. Quindi, il microonde entrerà in modalità inattiva.

Modalità inattiva

Durante la modalità inattiva, lo schermo è vuoto e non ci sarà alcuna attività del forno. L'apertura e la chiusura della porta del forno attiveranno la modalità Pronto. Il forno entrerà in modalità inattiva dopo un minuto di inattività. Il tempo necessario per attivare la modalità inattiva può essere modificato con le "opzioni utente" (opzione 4, finestra di timeout).

Modalità Pronto

L'apertura e la chiusura della porta mentre il forno è in modalità inattiva metterà il forno in modalità Pronto. In questa modalità, il forno è pronto per iniziare un ciclo di cottura manuale o preimpostato. Durante la modalità Pronto, viene visualizzato 0:00. Durante la modalità Pronto, il forno può passare a quasi tutte le altre modalità.

Modalità sportello aperto

La modalità di apertura dello sportello si attiva aprendo lo sportello. Durante questa modalità, lo schermo è vuoto. E la ventola e la lampada del forno funzionano. Durante il funzionamento, quando la porta viene aperta, il programma viene messo in pausa, la ventola continua a ruotare e la luce è accesa.

Modalità di inserimento manuale

Assicurarsi che il microonde sia in modalità Pronto. Selezionare l'ora con il pulsante "Inserimento dell'ora", il display mostrerà "00:00", selezionare l'ora richiesta con la tastiera numerica. Successivamente, selezionare il livello di potenza premendo [0%/20%(sbrinamento)/50%/70%]. Il display mostrerà la potenza selezionata. Se si preme nuovamente lo stesso pulsante di livello di potenza, l'alimentazione verrà reimpostata al 100%. Inoltre, se non è impostato alcun pulsante di livello di potenza, la potenza sarà impostata al 100%. Quando tutto è impostato, premere il pulsante "Inizio"; ora il microonde inizierà a funzionare. Al termine del ciclo, il display mostrerà "Fine".

Modalità di pausa

Questa modalità consente agli utenti di mettere in pausa il ciclo per ispezionare o mescolare gli alimenti mentre il microonde è in funzione. Aprire lo sportello o premere il pulsante "Pausa" per mettere in pausa il ciclo. Il display mostrerà il tempo rimanente. Per riprendere il ciclo, chiudere lo sportello e premere il pulsante "Inizio". Quando non viene fatto nulla, il microonde entra in modalità inattiva entro 1 minuto.

Modalità programma preimpostata

Questo forno a microonde è dotato di 10 programmi preimpostati. Quando il microonde è in "Modalità Pronto", premere uno dei tasti numerici e il microonde eseguirà il programma. Di seguito sono riportati i 10 programmi preimpostati. Quando si utilizza il forno a microonde, viene visualizzato il tempo rimanente sul display, mentre quando si tratta di un programma multifase viene visualizzato il tempo totale rimanente.

Pulsante	1	2	3	4	5
Ora di visualizzazione	0:10	0:20	0:30	0:45	1:00
Pulsante	6	7	8	9	0
Ora di visualizzazione	1:30	2:00	3:00	4:00	5:00



Programmazione

Questo microonde può preimpostare fino a 100 programmi. Vedere e seguire la sessione "Opzioni utente - 9 cifre doppie" per impostare il programma n. da 10 a 100. Aprire lo sportello, quindi tenere premuto il numero "1" sulla tastiera numerica per circa 5 secondi, il cicalino suona e il display visualizza "ProG" per indicare che è stata attivata la modalità programma. Selezionare l'ora con il pulsante "Inserimento dell'ora", il display mostrerà "00:00", selezionare l'ora richiesta con la tastiera numerica. Successivamente, selezionare il livello di potenza. Premere i pulsanti del livello di potenza [0%/20% (sbrinamento) /50%/70%], il display mostrerà la potenza selezionata. Se si preme nuovamente lo stesso pulsante di livello di potenza, l'alimentazione tornerà a impostare il 100% di potenza. Inoltre, se non è impostato alcun pulsante di livello di potenza, l'alimentazione sarà impostata automaticamente al 100%. Dopo aver impostato l'ora, accendere e premere il pulsante "Inizio" per salvare il programma. Il display mostrerà "ProG". Chiudere lo sportello per tornare alla "modalità pronta". Se si desidera annullare l'operazione durante la programmazione, premere il pulsante "Pausa" e il forno tornerà alla modalità "porta aperta" e il programma non verrà salvato.

Di seguito una guida rapida su come realizzare un programma di 1,25 minuti con una potenza del 70%:

- 1) Aprire lo sportello e premere il tasto numerico "1" per 5 secondi; sul display compare "ProG".
- 2) Premere il tasto numerico '3', il programma verrà salvato in "3".
- 3) Premere i tasti numerici '1' '2' '5' per impostare il tempo di cottura.
- 4) Premere $\frac{70\%}{\text{PL7}}$ per il livello di potenza. Sul display verrà visualizzato "PL7".
- 5) Premere il pulsante "Inizio". Il programma viene ora salvato con la tastiera numero '3'.

Per sovrascrivere il programma, ripetere i passaggi precedenti.

Nota: Il tempo di programmazione totale è limitato solo a 60 minuti.

Nota: Quando il tempo di cottura supera il tempo massimo di funzionamento del forno a microonde (standard 60 minuti), vengono emessi tre segnali acustici. Ciò significa che è necessario regolare il tempo prima che il programma possa funzionare.

Nota: Vedere anche == > Torna alle impostazioni di fabbrica.

Doppia quantità (X2)

Questo microonde è dotato di una funzione per calcolare il tempo necessario per preparare una doppia quantità di cibo. Premere il pulsante 'X2' seguito dal programma e il microonde aumenterà il tempo preimpostato e avvierà il processo. Questa funzione può essere utilizzata solo in combinazione con una modalità di programma preimpostata.

Modalità di cottura multifase

Questa funzione consente all'utente di cucinare gli alimenti con diverse combinazioni di livelli di potenza tramite la modalità di inserimento manuale o la modalità di programmazione. Il numero massimo di fasi è 3. Per utilizzare questa funzione, seguire prima i passaggi sotto "Inserimento dell'ora". Dopo aver impostato l'ora e la potenza della prima fase, premere nuovamente "Inserimento dell'ora", il display visualizza "S-2", quindi immettere l'ora e la potenza desiderate. Se è necessaria

una terza fase, premere ancora una volta "Inserimento dell'ora", il display mostrerà "S-3" e inserirà il tempo e la potenza desiderati. Ora premi il pulsante "Inizio" per avviare il microonde. L'ingresso multifase viene impostato nello stesso modo in modalità di programmazione. Di seguito un esempio di come potrebbe funzionare:

- 1) Aprire lo sportello, quindi tenere premuto il numero "1" sulla tastiera numerica per 5 secondi; il display mostrerà "ProG".
- 2) Premere il tasto numerico '3', il programma verrà salvato in "3".
- 3) Premere i tasti numerici '1' '2' '5' per impostare il tempo di cottura. Il display mostrerà "1:25".
- 4) Premere $\frac{50\%}{\text{PL5}}$ per il livello di potenza della fase 1. Sul display verrà visualizzato "PL7".
- 5) Per impostare la seconda fase, premere il pulsante "Inserimento dell'ora", il display mostrerà "S-2".
- 6) Premere i tasti numerici '3' '3' '0' per impostare il tempo di cottura. Il display mostrerà "3:30".
- 7) Premere $\frac{50\%}{\text{PL5}}$ per la potenza della fase 2. Il display mostrerà "PL5".
- 8) Per impostare il terzo stadio premere nuovamente il pulsante "Inserimento dell'ora", il display mostrerà "S-3".
- 9) Premere i tasti numerici "1" "0" "0" per impostare il tempo di cottura. Sul display verrà visualizzato "1:00".
- 10) Premere $\frac{70\%}{\text{PL7}}$ per la potenza della fase 3. Il display mostrerà "PL2".
- 11) Premere il pulsante "Inizio". Il programma multifase viene ora salvato con il pulsante '3'.

Nota: Il tempo di cottura totale è limitato solo a 60 minuti.

Nota: Quando la cottura multifase è attiva, il microonde mostra il tempo totale rimanente di tutte le fasi.

Nota: Vedere anche == > Torna alle impostazioni di fabbrica

Torna alle impostazioni di fabbrica

Per riportare il forno a microonde alle impostazioni di fabbrica, tenere premuti insieme i pulsanti "Inizio" e "0" fino a quando non viene emesso il segnale acustico, sul display compare "00". Quindi, premere "Inizio". Quando il forno a microonde ha ripristinato le impostazioni di fabbrica, il display mostrerà "11". Se il ritorno alle impostazioni di fabbrica non è riuscito, il display mostrerà "00", premere il pulsante "Inizio" e il display mostrerà ora "CLEAR" e il segnale acustico suonerà una volta.

Opzioni utente

Questo microonde consente all'utente di modificare alcune opzioni. Per cambiare il primo avvio aprendo lo sportello e premendo "2" per 5 secondi, il display visualizzerà "OP:--". Premere il pulsante numerico relativo a ciò che deve essere modificato, ad esempio "2". Ora che il display mostra "OP:22", continuare a premere "2" fino a visualizzare l'impostazione desiderata "OP:20"/"OP:21"/"OP:22" (cicla tra queste opzioni). Per impostare l'impostazione desiderata, premere "Inizio". Ora la modifica viene salvata. Durante la modifica delle opzioni, è possibile annullare questa operazione premendo "pausa". La modifica non verrà salvata e il microonde tornerà alla "modalità sportello aperto". Di seguito è riportato un elenco delle opzioni che possono essere modificate; gli elementi stampati in grassetto sono le opzioni preimpostate.



Opzione	Impo- stazio- ne	Descrizione
1 Tono EOC	OP:10	3 Segnale acustici
	OP:11	Segnale acustico continuo
	OP:12	5 segnali acustici rapidi, ripetuti
2 Volume segnale acustico	OP:20	Spilla spenta
	OP:21	Basso
	OP:22	Medio
	OP:23	Alto
3 Segnale acustico On/Off	OP:30	Segnale acustico chiave disattivato
	OP:31	Segnale acustico chiave attivato
4 Finestra tastiera	OP:40	15 secondi
	OP:41	30 secondi
	OP:42	60 secondi
	OP:43	120 secondi
5 Al volo	OP:50	Disabilita al volo
	OP:51	Abilita al volo
6 Ripristino porta	OP:60	Disabilita ripristino porta
	OP:61	Abilita reset porta
7 Tempo massimo	OP:70	Tempo di cottura massimo di 60 minuti
	OP:71	Tempo di cottura massimo di 10 minuti
8 Programmazione manuale	OP:80	Disabilita programmazione manuale
	OP:81	Abilita programmazione manuale
9 Doppia cifra	OP:90	Modalità a cifra singola (10 programmi)
	OP:91	Modalità a due cifre (100 programmi)

Guida agli utensili da cucina

Di seguito una guida generale per aiutarti a selezionare gli utensili adatti:

Utensile da cucina	Mo- dalità micro- onde	Mo- dalità griglia	Mo- dalità combi- nata	Osservazione
Vetro resistente al calore	✓	✓	✓	
Vetro non resistente al calore	x	x	x	
Ceramiche resistenti al calore	✓	✓	✓	
Piatti in plastica sicuri per microonde	✓	x	x	Non adatto per alte temperature.
Carta da cucina	✓	x	x	Breve durata solo per il riscaldamento. Uso assistito.
Vassoio in metallo	x	✓	x	Gli archi si verificano se utilizzati nel microonde.
Portapacchi in metallo	x	✓	x	
Lamine e contenitori in alluminio	x	✓	x	
✓: Adatto per l'uso nella modalità corrispondente. Seguire le istruzioni del produttore e rimuovere il coperchio. Non utilizzare se la superficie è incrinata o danneggiata. x: Non adatto all'uso nella modalità corrispondente.				

Potrebbero esserci alcuni utensili non metallici che non sono sicuri da usare per la microwaving. In caso di dubbi, è possibile testare l'utensile in questione seguendo la procedura riportata di seguito.

Test di trazione:

1. Riempire un contenitore per microonde con 1 tazza di acqua fredda (250 ml) insieme all'utensile in questione.
2. Cuocere alla massima potenza per 1 minuto.
3. Sentire attentamente l'utensile. Se l'utensile vuoto è caldo, non utilizzarlo per la cottura a microonde.

NOTE: Non superare il tempo di cottura di 1 minuto.



Pulizia e manutenzione

- **ATTENZIONE!** Scollegare sempre l'apparecchiatura dall'alimentazione e raffreddarla prima di riportarla, pulirla e sottoporla a manutenzione.
- Non utilizzare getti d'acqua o scovolino per la pulizia e non spingere l'apparecchiatura sotto l'acqua, in quanto le parti si bagnano e potrebbero verificarsi scosse elettriche.
- Se l'apparecchiatura non viene mantenuta in un buon stato di pulizia, ciò può influire negativamente sulla durata dell'apparecchiatura e causare una situazione pericolosa.
- I residui di cibo devono essere regolarmente puliti e rimossi dall'apparecchiatura. Se l'apparecchiatura non viene pulita correttamente, ridurrà la sua durata e potrebbe causare condizioni pericolose durante l'uso.

Pulizia

- Pulire la superficie esterna raffreddata con un panno o una spugna leggermente inumiditi con una soluzione detergente delicata.
- Per motivi di igiene, l'apparecchiatura deve essere pulita prima e dopo l'uso.
- Evitare che l'acqua entri in contatto con i componenti elettrici.
- Non immergere mai l'apparecchiatura in acqua o altri liquidi.
- Non utilizzare mai detersivi aggressivi, spugne abrasive o detersivi contenenti cloro. Non utilizzare lana d'acciaio, utensili metallici o oggetti appuntiti o appuntiti per la pulizia. Non utilizzare benzina o solventi!
- Nessuna parte può essere lavata in lavastoviglie.
- La mancata manutenzione del forno in condizioni di pulizia può causare il deterioramento della superficie che potrebbe influire negativamente sulla durata dell'apparecchiatura e provocare una situazione di pericolo.

Manutenzione

- Controllare regolarmente il funzionamento dell'apparecchiatura per evitare gravi incidenti.
- Se si nota che l'apparecchiatura non funziona correttamente o che c'è un problema, smettere di usarla, spegnerla e contattare il fornitore.
- Tutti i lavori di manutenzione, installazione e riparazione devono essere eseguiti da tecnici specializzati e autorizzati o raccomandati dal produttore.

Trasporto e stoccaggio

- Prima della conservazione, assicurarsi sempre che l'apparecchiatura sia stata scollegata dall'alimentazione e completamente raffreddata.
- Conservare l'apparecchiatura in un luogo fresco, pulito e asciutto.
- Non posizionare mai oggetti pesanti sull'apparecchiatura, in quanto potrebbero danneggiarla.
- Non spostare l'apparecchiatura mentre è in funzione. Scollegare l'apparecchiatura dall'alimentazione elettrica durante lo spostamento e tenerla in basso.

Risoluzione dei problemi

Se l'apparecchiatura non funziona correttamente, controllare la soluzione nella tabella seguente. Se il problema persiste, contattare il fornitore/fornitore di servizi.

Problema	Possibile causa	Possibile soluzione
Il microonde non inizia a funzionare	Cavo di alimentazione non collegato correttamente.	Controllare che il cavo di alimentazione sia collegato correttamente.
	Fusibile bruciato dell'interruttore automatico attivo.	Sostituire il fusibile o resettare l'interruttore automatico. Se non si è sicuri di come farlo, contattare il proprio fornitore.
	Presa di corrente difettosa	Testare l'uscita con un altro apparecchio e controllare l'interruttore automatico.
Il forno non riscalda	Sportello non chiuso correttamente	Controllare la porta se si chiude correttamente, se non può essere chiusa correttamente contattare il fornitore.
Sul display compare "E-01" o "E-02"	Sensore di temperatura rotto	Scollegare il microonde dalla presa di corrente e attendere 10 secondi prima di ricollegare il cavo di alimentazione. Se i problemi non vengono risolti dopo questo contatto, contattare il fornitore.
La luce e la ventola fanno rumore quando il microonde ha terminato di funzionare.	Temperature elevate.	Questo è normale, la lampada e la ventola si arrestano quando il microonde si è raffreddato a sufficienza. Se non smettono di funzionare, scollegare il microonde dalla presa di corrente e attendere 10 secondi prima di ricollegarlo. Se questo non risolve il problema, contattare il fornitore.



Garanzia

Qualsiasi difetto che comprometta la funzionalità dell'apparecchiatura che diventi evidente entro un anno dall'acquisto sarà riparato mediante riparazione o sostituzione gratuita, a condizione che l'apparecchiatura sia stata utilizzata e sottoposta a manutenzione in conformità alle istruzioni e non sia stata in alcun modo abusata o utilizzata in modo improprio. I Suoi diritti legali non sono compromessi. Se l'apparecchiatura è richiesta in garanzia, indicare dove e quando è stata acquistata e includere la prova di acquisto (ad es. ricevuta).

In linea con la nostra politica di sviluppo continuo del prodotto, ci riserviamo il diritto di modificare le specifiche del prodotto, dell'imballaggio e della documentazione senza preavviso.

RO

Smaltimento e ambiente



Durante lo smaltimento dell'apparecchiatura, il prodotto non deve essere smaltito con altri rifiuti domestici. Al contrario, è responsabilità dell'utente smaltire le apparecchiature di scarto consegnandole a un punto di raccolta designato. La mancata osservanza di questa regola può essere penalizzata in conformità con le normative applicabili sullo smaltimento dei rifiuti. La raccolta e il riciclaggio separati delle apparecchiature di scarto al momento dello smaltimento contribuiranno a preservare le risorse naturali e a garantire che vengano riciclate in modo da proteggere la salute umana e l'ambiente.

Per ulteriori informazioni su dove è possibile depositare i rifiuti per il riciclaggio, contattare la società locale di raccolta rifiuti, i produttori e gli importatori non si assumono alcuna responsabilità per il riciclaggio, il trattamento e lo smaltimento ecologico, né direttamente né tramite un sistema pubblico.

ROMÂNĂ

Stimate client,

Vă mulțumim pentru achiziționarea acestui aparat electrocasnic HENDI. Citiți cu atenție acest manual de utilizare, acordând o atenție deosebită reglementărilor de siguranță evidențiate mai jos, înainte de a instala și utiliza acest aparat pentru prima dată.

Instrucțiuni de siguranță

- Utilizați aparatul numai în scopul pentru care a fost conceput, conform descrierii din acest manual.
- Producătorul nu este răspunzător pentru nicio daună cauzată de funcționarea incorectă și utilizarea necorespunzătoare.
-  **PERICOL! RISC DE ELECTROCUTARE!** Nu încercați să reparați aparatul singur. Nu scufundați componentele electrice ale aparatului în apă sau în alte lichide. Nu țineți niciodată aparatul sub jet de apă.
- NU UTILIZAȚI NICIODATĂ UN APARAT DETERIORAT!** Verificați periodic conexiunile electrice și cablul pentru a depista eventualele deteriorări. Dacă este deteriorat, deconectați aparatul de la sursa de alimentare. Orice reparații trebuie efectuate numai de către un furnizor sau o persoană calificată pentru a evita pericolul sau vătămarea.
- AVERTISMENT!** Când poziționați aparatul, direcționați cablul de alimentare în siguranță, dacă este necesar, pentru a evita tragerea accidentală, deteriorarea, contactul cu suprafața de încălzire sau riscul de împiedicare.
- AVERTISMENT!** Atât timp cât ștecherul este în priză, aparatul

este conectat la sursa de alimentare.

- AVERTISMENT!** Oprii ÎNTOTDEAUNA aparatul înainte de a-l deconecta de la sursa de alimentare, curățare, întreținere sau depozitare.
- Conectați aparatul la o priză electrică numai cu tensiunea și frecvența menționate pe eticheta aparatului.
- Nu atingeți ștecherul/conexiunile electrice cu mâinile umede sau umede.
- Țineți aparatul și ștecherul/conexiunile la distanță de apă și alte lichide. Dacă aparatul cade în apă, scoateți imediat conexiunile sursei de alimentare. Nu utilizați aparatul până când nu a fost verificat de un tehnician certificat. Nerespectarea acestor instrucțiuni va cauza riscuri care pun viața în pericol.
- Conectați sursa de alimentare la o priză electrică ușor accesibilă, astfel încât să puteți deconecta imediat aparatul în caz de urgență.
- Asigurați-vă că cablul nu intră în contact cu obiecte ascuțite sau fierbinți și țineți-l la distanță de foc deschis. Nu trageți niciodată de cablul de alimentare pentru a-l scoate din priză, trageți întotdeauna de fișă.
- Nu transportați niciodată aparatul de cablu.
- Nu încercați niciodată să deschideți singur carcasa aparatului.
- Nu introduceți obiecte în carcasa aparatului.
- Nu lăsați niciodată aparatul nesupravegheat în timpul utilizării.
- Acest aparat trebuie utilizat de personal instruit în bucătăria restaurantului, cantinelor sau barului etc.
- Acest aparat nu trebuie utilizat de persoane cu capacități fizice, senzoriale sau mentale reduse sau de persoane care nu au experiență și cunoștințe suficiente.
- Acest aparat nu trebuie utilizat de copii în niciun caz.
- Nu lăsați aparatul și conexiunile sale electrice la îndemâna copiilor.
- Nu utilizați niciodată accesorii sau alte dispozitive suplimentare în afară de cele furnizate împreună cu aparatul sau recomandate de producător. Nerespectarea acestei instrucțiuni poate reprezenta un risc pentru utilizator și poate deteriora aparatul. Utilizați numai piese și accesorii originale.
- Nu utilizați acest aparat cu ajutorul unui cronometru extern sau al unui sistem de telecomandă.
- Nu așezați aparatul pe un obiect de încălzire (benzină, electrică, aragaz cu cărbune etc.).
- Nu acoperiți aparatul în timpul funcționării.
- Nu așezați obiecte pe aparat.
- Nu utilizați aparatul în apropierea flăcărilor deschise, a materialelor explozive sau inflamabile. Utilizați întotdeauna aparatul pe o suprafață orizontală, stabilă, curată, rezistentă la căldură și uscată.
- Aparatul nu poate fi instalat într-o zonă în care poate fi utilizat un jet de apă.
- Lăsați un spațiu de cel puțin 20 cm în jurul aparatului pentru ventilare în timpul utilizării.
- AVERTISMENT!** Păstrați toate orificiile de ventilație de pe aparat ferite de obstrucții.



Instrucțiuni speciale privind siguranța

- Acest aparat este destinat utilizării comerciale.



ATENȚIE! RISC DE ARSURI! SUPRAFEȚE FIERBINTE!

- Temperatura suprafețelor accesibile este foarte ridicată în timpul utilizării. Atingeți numai panoul de comandă, mânerele, comutatoarele, butoanele de comandă a temporizatorului sau butoanele de comandă a temperaturii.
- **AVERTISMENT!** Grăsimea și uleiul devin foarte fierbinți în timpul funcționării. Atenție la acest lucru.
- În cazul în care cablul de alimentare este deteriorat, acesta trebuie înlocuit de producător, de agentul său de service sau de persoane cu o calificare similară pentru a evita orice pericol.
- **AVERTISMENT!** Dacă ușa sau garniturile ușii sunt deteriorate, cuptorul nu trebuie să funcționeze până când nu a fost reparat de o persoană competentă.
- **AVERTISMENT!** Este periculos pentru oricine altcineva în afară de o persoană competentă să efectueze orice operațiune de service sau reparație care implică îndepărtarea oricărui capac care oferă protecție împotriva expunerii la energia microundelor.
- **AVERTISMENT!** Lichidele sau alte alimente nu trebuie încălzite în recipiente sigilate, deoarece pot exploda.
- **AVERTISMENT!** Încălzirea băuturilor la microunde poate duce la o fierbere eruptivă întârziată, prin urmare trebuie să aveți grijă la manipularea recipientului.
- **AVERTISMENT!** Conținutul biberonelor de alimentare și al borcanelor cu alimente pentru bebeluși trebuie agitate sau agitate și temperatura trebuie verificată înainte de consum, pentru a evita arsurile;
- Utilizați numai ustensile care sunt adecvate pentru utilizarea în cuptoarele cu microunde.
- Când încălziți alimente în recipiente din plastic sau hârtie, supravegheați cuptorul din cauza posibilității de aprindere.
- Dacă se observă fum, opriți sau deconectați aparatul și țineți ușa închisă pentru a stinge orice flacără.
- Ouăle în coajă și ouăle fierte tare întregi nu trebuie încălzite în funcția microunde, deoarece pot exploda chiar și după terminarea încălzirii microundelor.
- **AVERTISMENT! NU UTILIZAȚI FUNCȚIA MICROUND DEACĂ NU INTRODUCEȚI NICIUN ALIMENT ÎN CAMERA CUPTORULUI.**

Domeniu de utilizare

- Acest aparat este destinat utilizării pentru aplicații comerciale, de exemplu în bucătăriile restaurantelor, cantinelor, spitalelor și întreprinderilor comerciale, cum ar fi brutăriile, butgăriile etc., dar nu și pentru producția continuă în masă a alimentelor.
- Aparatul este proiectat numai pentru încălzirea și decongelarea produselor alimentare, folosind preparate corespunzătoare. Orice altă utilizare poate duce la deteriorarea aparatului sau la vătămarea corporală.
- Utilizarea aparatului în orice alt scop va fi considerată o utilizare incorectă a dispozitivului. Utilizatorul va fi singurul responsabil pentru utilizarea necorespunzătoare a dispozitivului.

Instalarea împământării

Acest aparat este clasificat ca fiind din clasa de **protecție I** și trebuie conectat la o împământare de protecție. Împământarea reduce riscul de electrocutare prin asigurarea unui fir de evacuare pentru curentul electric.

Acest aparat este dotat cu un cablu de alimentare cu ștețar cu împământare sau conexiuni electrice cu fir de împământare. Conexiunile trebuie instalate și împământate corespunzător.

Panou de comandă

(Fig. 1 la pagina 3)

1. Nivel diferit de putere și dezghețare
2. Introducere oră
3. Cantitate dublă
4. Pauză
5. Pornire
6. Tastatură număr [Butonul „1” este utilizat și pentru modul programare și modul gătire în mai multe etape]

Pregătirea înainte de utilizare

- Îndepărtați toate ambalajele și ambalajele de protecție.
 - Verificați dacă dispozitivul este în stare bună și dacă are toate accesoriile. În cazul unei livrări incomplete sau deteriorate, vă rugăm să contactați imediat furnizorul. În acest caz, nu utilizați dispozitivul.
 - Curățați accesoriile și aparatul înainte de utilizare (consultați => Curățare și întreținere).
 - Asigurați-vă că aparatul este complet uscat.
 - Puneți aparatul pe o suprafață orizontală, stabilă și rezistentă la căldură, care este sigură împotriva stropirii cu apă.
 - Păstrați ambalajul dacă intenționați să depozitați aparatul pe viitor.
 - Păstrați manualul utilizatorului pentru referințe ulterioare.
- NOTĂ!** Din cauza reziduurilor rezultate din fabricație, aparatul poate emite un miros ușor în timpul primelor câteva utilizări. Acest lucru este normal și nu indică niciun defect sau pericol. Asigurați-vă că aparatul este bine aerisit.

Instrucțiuni de utilizare

Pornire

Când conectați priză, pe afișaj va apărea „- - -”. Acesta va dispărea în 1 minut de inactivitate. Apoi, cuptorul cu microunde va intra în modul inactiv.

Mod inactiv

În timpul modului inactiv, ecranul este gol și nu va exista nicio activitate a cuptorului. Deschiderea și apoi închiderea ușii cuptorului va activa modul Gata. Cuptorul va intra în modul inactiv după un minut de neutilizare. Durata necesară pentru activarea modului inactiv poate fi modificată cu „opțiuni utilizator” (Opțiunea 4, Fereastra de expirare).

Mod Pregătit

Deschiderea și închiderea ușii în timp ce cuptorul este în modul inactiv va pune cuptorul în modul Gata. În acest mod, cuptorul este pregătit fie să înceapă un ciclu de gătit manual, fie prezentat. În timpul modului Gata, se afișează 0:00. În timpul modului Gata, cuptorul poate trece la aproape toate celelalte moduri.



Mod deschidere ușa

Modul ușa deschisă este activat prin deschiderea ușii. În timpul acestui mod, ecranul este gol. Iar ventilatorul și becul cuptorului funcționează. În timpul funcționării, când ușa este deschisă, programul va fi oprit, ventilatorul continuă să se rotească și lumina este aprinsă.

Modul de introducere manuală

Asigurați-vă că cuptorul cu microunde este în modul Gata. Selectați ora cu butonul „Introducere oră”, afișajul va indica „00:00”, selectați ora solicitată cu tastatura numerică. După aceea, selectați nivelul de putere apăsând [0%/20%(Decongelare)/50%/70%]. Afișajul va indica puterea selectată. Dacă apăsați din nou același buton pentru nivelul de putere, puterea va fi setată la 100%. De asemenea, dacă nu este setat niciun buton pentru nivelul de putere, puterea va fi implicită la 100%. Când totul este setat, apăsați butonul „Pornire”, iar cuptorul cu microunde va începe să funcționeze. La sfârșitul ciclului, afișajul va indica „End”.

Mod pauză

Acest mod permite utilizatorilor să întrerupă ciclul pentru a inspecta sau amesteca alimentele în timp ce cuptorul cu microunde funcționează. Deschideți ușa sau apăsați butonul „Pauză” pentru a întrerupe ciclul. Afișajul va indica timpul rămas. Pentru a relua ciclul, închideți ușa și apăsați butonul „Pornire”. Când nu se efectuează nimic, cuptorul cu microunde va intra în modul inactiv în decurs de 1 minut.

Mod program presetat

Acest cuptor cu microunde este dotat cu 10 programe presetate. Atunci când cuptorul cu microunde este în modul „Pregătit”, apăsați una dintre tastele numerice și cuptorul cu microunde va rula programul. Mai jos veți găsi cele 10 programe presetate. Atunci când utilizați cuptorul cu microunde indică timpul rămas pe afișaj, când este un program cu mai multe etape, se va afișa timpul total rămas.

Buton	1	2	3	4	5
Oră afișare	0:10	0:20	0:30	0:45	1:00
Buton	6	7	8	9	0
Oră afișare	1:30	2:00	3:00	4:00	5:00

Programare

Acest cuptor cu microunde poate presetă până la 100 de programe. Consultați și urmați sesiunea „Opțiuni utilizator - 9 cifre duble” pentru setarea programului nr. de la 10 la 100. Deschideți ușa, apoi apăsați și mențineți apăsat numărul „1” de pe tastatura numerică timp de aproximativ 5 secunde, soneria va suna și afișajul va indica „ProG” pentru a indica faptul că ați intrat în modul program. Selectați ora cu butonul „Introducere oră”, afișajul va indica „00:00”, selectați ora solicitată cu tastatura numerică. După aceea, selectați nivelul de putere. Apăsați butoanele pentru nivelul de putere [0%/20% (decongelare)/50%/70%], afișajul va indica puterea selectată. Dacă apăsați din nou același buton pentru nivelul de putere, puterea va reveni pentru a seta puterea 100%. De asemenea, dacă nu este setat niciun buton pentru nivelul de putere, puterea va fi implicită la 100%. După setarea orei, porniți și apăsați butonul „Pornire”

pentru a salva programul. Afișajul va indica „ProG”. Închideți ușa pentru a reveni la „modul pregătit”. Dacă doriți să anulați în timpul programării, apăsați butonul „Pauză” și cuptorul va reveni la modul „uși deschise” și programul nu va fi salvat.

Mai jos găsiți un ghid rapid despre cum să creați un program de 1,25 minute la o putere de 70%:

- 1) Deschideți ușa și apăsați butonul cu numărul „1” timp de 5 secunde, afișajul va indica „ProG”.
- 2) Apăsați butonul pentru numărul „3”, programul va fi salvat în „3”.
- 3) Apăsați butoanele cu numere „1” „2” „5” pentru a seta durata gătirii.
- 4) Apăsați  pentru nivelul de putere. Afișajul va indica „PL7”.
- 5) Apăsați butonul „Pornire”. Programul este salvat acum sub tastatura numerică „3”.

Pentru a suprascris programul, repetați pașii de mai sus.

Notă: Timpul total de programare este limitat doar la 60 de minute.

Notă: Când durata de gătire depășește durata maximă de funcționare a cuptorului cu microunde (standard 60 de minute), se vor auzi trei semnale sonore. Aceasta înseamnă că trebuie să ajustați timpul înainte ca programul să funcționeze.

Notă: Consultați și => Revenire la setările din fabrică.

Cantitate dublă (X2)



Acest cuptor cu microunde este echipat cu o funcție pentru a calcula timpul necesar preparării unei cantități duble de alimente. Apăsați butonul „X2” urmat de program, iar cuptorul cu microunde va crește durata presetată și va porni procesul. Această funcție poate fi utilizată numai în combinație cu un mod program presetat.

Mod de gătit în mai multe etape

Această funcție permite utilizatorului să gătească alimentele în diferite combinații de niveluri de putere prin „Modul de intrare manuală sau modul de programare”. Numărul maxim de etape este 3. Pentru a utiliza această funcție, urmați mai întâi pașii de la „Introducere oră”. După setarea orei și puterii primei etape, apăsați din nou butonul „Introducere oră”, afișajul indică „S-2”, acum introduceți ora și puterea dorite. Dacă este necesară o a treia etapă, apăsați încă o dată „introducere oră”, afișajul va indica „S-3” și va introduce ora și puterea dorite. Acum apăsați butonul „Pornire” pentru a porni cuptorul cu microunde. Intrarea în mai multe etape este setată în același mod în timp ce se află în modul de programare. Dați un exemplu de cum ar putea funcționa acest lucru:

- 1) Deschideți ușa, apoi apăsați și mențineți apăsat numărul „1” de pe tastatura numerică timp de 5 secunde, afișajul va indica „ProG”.
- 2) Apăsați butonul pentru numărul „3”, programul va fi salvat în „3”.
- 3) Apăsați butoanele cu numere „1” „2” „5” pentru a seta durata gătirii. Afișajul va indica „1:25”.
- 4) Apăsați  pentru nivelul de putere al etapei 1. Afișajul va indica „PL7”.
- 5) Pentru a seta a doua etapă, apăsați butonul „introducere oră”, afișajul va indica „S-2”.
- 6) Apăsați butoanele cu numere „3” „3” „0” pentru a seta durata gătirii. Afișajul va indica „3:30”.



- 7) Apăsăți  pentru puterea etapei 2. Afișajul va indica „PL5”.
- 8) Pentru a seta a treia etapă, apăsați încă o dată butonul „introducere oră”, afișajul va indica „S-3”.
- 9) Apăsăți butoanele cu numere ‘1’ ‘0’ ‘0’ pentru a seta durata gătirii. Afișajul va indica „1:00”.
- 10) Apăsăți  pentru puterea etapei 3. Afișajul va indica „PL2”.
- 11) Apăsăți butonul de pornire. Programul multietajat este salvat acum sub butonul „3”.

Notă: Durata totală de gătire este limitată doar la 60 de minute.
Notă: Atunci când gătitul în mai multe etape este activ, cuptorul cu microunde indică timpul total rămas din toate etapele.

Notă: Consultați și => Revenire la setările din fabrică

Revenire la setările din fabrică

Pentru a readuce cuptorul cu microunde la setările din fabrică, apăsați lung butoanele „Pornire” și „0” până când sună soneria, afișajul va indica „00”. Apoi, apăsați „Pornire”. Când cuptorul cu microunde a restabilit setările din fabrică, afișajul va indica „11”. Dacă revenirea la setările din fabrică a eșuat, afișajul va indica „00”, apăsați butonul „Start”, iar afișajul va indica acum „CLEAR”, iar soneria va suna o dată.

Opțiuni utilizator

Acest cuptor cu microunde permite utilizatorului să modifice unele opțiuni. Pentru a schimba prima pornire prin deschiderea ușii și apăsați „2” timp de 5 secunde, afișajul va indica „OP:--”. Apăsăți butonul numeric asociat cu ceea ce trebuie modificat, de exemplu „2”. Acum afișajul indică „OP:22”, continuați să apăsați „2” până când setarea dorită este afișată „OP:20”/„OP:21”/„OP:22” (ciclează prin aceste opțiuni). Pentru a seta setarea dorită, apăsați „Pornire”. Acum modificarea este salvată. În timpul modificării opțiunilor, puteți anula acest lucru apăsând „pauză”. Modificarea nu va fi salvată, iar cuptorul cu microunde va reveni la „modul ușă deschisă”. Mai jos este o listă a opțiunilor care pot fi modificate, elementele imprimate cu caractere albine sunt opțiunile prestabilite.

Opțiune	Setare	Descriere
1 Ton EOC	OP:10	3 semnale sonore
	OP:11	Bip continuu
	OP:12	5 semnale sonore rapide, repetitive
2 Volumul semnalului sonor	OP:20	Bătăi oprite
	OP:21	Scăzut
	OP:22	Mediu
3 Activarea/dezactivarea semnalului sonor	OP:23	Ridicat
	OP:30	Semnal sonor cheie oprit
4 Fereastra tastaturii	OP:31	Semnal sonor cheie pornit
	OP:40	15 secunde
	OP:41	30 de secunde
	OP:42	60 de secunde
	OP:43	120 de secunde

5 Din mers	OP:50	Dezactivare în timpul zborului
	OP:51	Activare în timpul zborului
6 Resetare ușă	OP:60	Dezactivare resetare ușă
	OP:61	Activare resetare ușă
7 Timp maxim	OP:70	Timp maxim de gătire de 60 de minute
	OP:71	Timp maxim de gătire de 10 minute
8 Programare manuală	OP:80	Dezactivare programare manuală
	OP:81	Activare programare manuală
9 Două cifre	OP:90	Mod cu o singură cifră (10 programe)
	OP:91	Mod cu două cifre (100 de programe)

RO

Ghid pentru ustensilele de gătit

Sub un ghid general pentru a vă ajuta să selectați ustensilele adecvate:

Ustensile de gătit	Mod microunde	Mod grătar	Mod combinat	Observație
Sticlă rezistentă la căldură	✓	✓	✓	
Sticlă nerezistentă la căldură	x	x	x	
Ceramică rezistentă la căldură	✓	✓	✓	
Feluri din plastic rezistente la microunde	✓	x	x	Nu este adecvat pentru temperaturi ridicate.
Hârtie pentru bucătărie	✓	x	x	Durată scurtă doar pentru încălzire. Utilizare la care s-a participat.
Tavă metalică	x	✓	x	Arcurile electrice apar dacă sunt utilizate în cuptorul cu microunde.
Suport metalic	x	✓	x	
Folie și recipiente de aluminiu	x	✓	x	

✓: Adecvat pentru utilizare în modul corespunzător. Vă rugăm să urmați instrucțiunile producătorului și cu capacul scos. A nu se utiliza dacă suprafața este crăpată sau deteriorată.
x: Nu este adecvat pentru utilizarea în modul corespunzător.



Pot exista anumite ustensile nemetalice care nu sunt sigure pentru utilizarea la microunde. Dacă aveți îndoieli, puteți testa ustensilele în cauză urmând procedura de mai jos.

Testul ustensilelor:

1. Umpleți un recipient adecvat pentru microunde cu 1 cană de apă rece (250 ml) împreună cu ustensilele respective.
 2. Gătiți la putere maximă timp de 1 minut.
 3. Simțiți cu atenție ustensila. Dacă ustensila goală este caldă, nu o folosiți pentru gătit la microunde.
- NOTĂ: Nu depășiți durata de gătit de 1 minut.

Curățare și întreținere

- **ATENȚIE!** Deconectați întotdeauna aparatul de la sursa de alimentare și răciți-l înainte de depozitare, curățare și întreținere.
- Nu folosiți jet de apă sau un aparat de curățat cu aburi pentru curățare și nu împingeți aparatul sub apă, deoarece componentele se vor uda și se pot produce șocuri electrice.
- Dacă aparatul nu este menținut curat, acest lucru poate afecta negativ durata de viață a aparatului și poate duce la o situație periculoasă.
- Reziduurile alimentare trebuie curățate regulat și scoase din aparat. Dacă aparatul nu este curățat corespunzător, durata sa de viață va fi redusă și poate duce la o stare periculoasă în timpul utilizării.

Curățare

- Curățați suprafața exterioră răcită cu o lavetă sau un burete ușor umezit cu o soluție slabă de săpun.
- Din motive de igienă, aparatul trebuie curățat înainte și după utilizare.
- Evitați contactul cu apa al componentelor electrice.
- Nu scufundați niciodată aparatul în apă sau alte lichide.
- Nu utilizați niciodată agenți de curățare agresivi, bureți abrazivi sau agenți de curățare care conțin clor. Nu utilizați bureți de sârmă, ustensile metalice sau orice obiecte ascuțite sau tăioase pentru curățare. Nu utilizați benzină sau solvenți!
- Nicio piesă nu poate fi spălată în mașina de spălat vase.
- Dacă cuptorul nu este menținut curat, suprafața acestuia se poate deteriora, ceea ce poate afecta negativ durata de viață a aparatului și poate duce la o situație periculoasă.

Întreținere

- Verificați regulat funcționarea aparatului pentru a preveni accidentele grave.
- Dacă observați că aparatul nu funcționează corect sau că există o problemă, opriți-l și contactați furnizorul.
- Toate lucrările de întreținere, instalare și reparații trebuie efectuate de tehnicieni specializați și autorizați sau recomandați de producător.

Transport și depozitare

- Înainte de depozitare, asigurați-vă întotdeauna că aparatul a fost deconectat de la sursa de alimentare și s-a răcit complet.
- Depozitați aparatul într-un loc răcoros, curat și uscat.
- Nu puneți niciodată obiecte grele pe aparat, deoarece acesta se poate deteriora.
- Nu mutați aparatul în timp ce acesta este în funcțiune. Deconectați aparatul de la sursa de alimentare când îl mutați și țineți-l în partea de jos.

Depanare

Dacă aparatul nu funcționează corespunzător, verificați tabelul de mai jos pentru soluție. Dacă în continuare nu puteți rezolva problema, vă rugăm să contactați furnizorul/furnizorul de servicii.

Problemă	Cauză posibilă	Soluție posibilă
Microundele nu încep să funcționeze	Cablul de alimentare nu este conectat corect.	Verificați dacă cablul de alimentare este conectat corect.
	Siguranță arsă a întrerupătorului de circuit activ.	Înlocuiți siguranța sau resetați întrerupătorul. Dacă nu sunteți sigur cum să faceți acest lucru, contactați furnizorul.
	Priza de alimentare defectă	Testați priza cu alt aparat și verificați întrerupătorul de circuit.
Cuptorul nu încălzește	Ușa nu este închisă corect	Verificați ușa dacă se închide corect, dacă nu poate fi închisă corect, contactați furnizorul.
Afișajul indică „E-01” sau „E-02”	Senzor de temperatură defect	Deconectați cuptorul cu microunde de la priza de alimentare și așteptați 10 secunde înainte de a conecta cablul de alimentare la loc. Dacă problemele nu sunt rezolvate după aceasta, contactați furnizorul.
Lumina și ventilatorul fac zgomot când cuptorul cu microunde a terminat de utilizat.	Temperaturi ridicate.	Acest lucru este normal, becul și ventilatorul se opresc când cuptorul cu microunde s-a răcit suficient. Dacă nu se oprește din lucru, scoateți cuptorul cu microunde din priză și așteptați 10 secunde înainte de a-l conecta din nou. Dacă acest lucru nu rezolvă problema, contactați furnizorul.



Γαραντίε

Orice defect care afectează funcționalitatea aparatului care devine evident în termen de un an de la achiziție va fi reparat prin reparații gratuite sau înlocuire, cu condiția ca aparatul să fi fost utilizat și întreținut în conformitate cu instrucțiunile și să nu fi fost abuzat sau utilizat necorespunzător în niciun fel. Drepturile dvs. legale nu sunt afectate. Dacă aparatul este revendicat în garanție, specificați unde și când a fost achiziționat și includeți dovada achiziționării (de ex. chitanță).

În conformitate cu politica noastră de dezvoltare continuă a produselor, ne rezervăm dreptul de a modifica fără preaviz produsul, ambalajul și specificațiile documentației.

Αruncați și protejați mediul înconjurător



La scoaterea din uz a aparatului, produsul nu trebuie eliminat împreună cu alte deșeurι menajere. În schimb, este responsabilitatea dvs. să eliminați deșeurιle de echipamente prin predarea acestora la un punct de colectare desemnat. Nerespectarea acestei reguli poate fi penalizată în conformitate cu reglementările aplicabile privind eliminarea deșeurιlor. Colectarea și reciclarea separată a deșeurιlor dvs. de echipamente la momentul eliminării va ajuta la conservarea resurselor naturale și va asigura reciclarea acestora într-o manieră care protejează sănătatea umană și mediul înconjurător.

Pentru mai multe informații despre locul în care vă puteți lăsa deșeurιle pentru reciclare, vă rugăm să contactați compania locală de colectare a deșeurιlor. Producătorιι και importatorιι nu ίσι ασυμά responsabilitatea pentru reciclarea, tratarea și eliminarea ecologicά, fie direct, fie printr-un sistem public.

ΕΛΛΗΝΙΚΑ

Αγαπητέ πελάτη,

Σας ευχαριστούμε που αγοράσατε αυτή τη συσκευή HENDI. Διαβάστε προσεκτικά αυτό το εγχειρίδιο χρήστη, δίνοντας ιδιαίτερη προσοχή στους κανονισμούς ασφαλείας που περιγράφονται παρακάτω, πριν από την πρώτη εγκατάσταση και χρήση αυτής της συσκευής.

Οδηγίες ασφαλείας

- Χρησιμοποιείτε τη συσκευή μόνο για τον προβλεπόμενο σκοπό για τον οποίο σχεδιάστηκε, όπως περιγράφεται στο παρόν εγχειρίδιο.
- Ο κατασκευαστής δεν φέρει ευθύνη για τυχόν ζημιές που προκλήθηκαν από εσφαλμένη λειτουργία και κατάλληλη χρήση.
- ΚΙΝΔΥΝΟΣ! ΚΙΝΔΥΝΟΣ ΗΛΕΚΤΡΟΠΛΗΞΙΑΣ!** Μην επιχειρήσετε να επισκευάσετε τη συσκευή μόνοι σας. Μην εμβάπτιζετε τα ηλεκτρικά μέρη της συσκευής σε νερό ή άλλα υγρά. Μην κρατάτε ποτέ τη συσκευή κάτω από τρεχούμενο νερό.
- ΜΗ ΧΡΗΣΙΜΟΠΟΙΕΙΤΕ ΠΟΤΕ ΣΥΣΚΕΥΗ ΠΟΥ ΈΧΕΙ ΥΠΟΣΤΕΙ ΖΗΜΙΑ!** Ελέγχετε τακτικά τις ηλεκτρικές συνδέσεις και το καλώδιο για τυχόν ζημιές. Σε περίπτωση ζημιάς, αποσυνδέστε τη συσκευή από την παροχή ρεύματος. Οποιοσδήποτε επισκευές πρέπει να πραγματοποιούνται μόνο από προμηθευτή ή εξειδικευμένο άτομο για την αποφυγή κινδύνου ή τραυματισμού.
- ΠΡΟΕΙΔΟΠΟΙΗΣΗ!** Κατά την τοποθέτηση της συσκευής, δρομολογήστε το καλώδιο ρεύματος με ασφάλεια, εάν είναι απαραίτητο, για να αποφύγετε τυχόν ακούσιο τράβηγμα, ζημιά, επαφή με την επιφάνεια θέρμανσης ή κίνδυνο παραπατήματος.

- ΠΡΟΕΙΔΟΠΟΙΗΣΗ!** Εφόσον το φως είναι στην πρίζα, η συσκευή είναι συνδεδεμένη στην παροχή ρεύματος.
- ΠΡΟΕΙΔΟΠΟΙΗΣΗ!** Ανεργοποιείτε ΠΑΝΤΟΤΕ τη συσκευή πριν από την απουσία από την παροχή ρεύματος, τον καθαρισμό, τη συντήρηση ή την αποθήκευση.
- Συνδέστε τη συσκευή μόνο σε πρίζα με την τάση και τη συχνότητα που αναφέρονται στην ετικέτα της συσκευής.
- Μην αγγίζετε το φως/τις ηλεκτρικές συνδέσεις με βρεγμένα ή υγρά χέρια.
- Διατηρείτε τη συσκευή και το φως/τις ηλεκτρικές συνδέσεις μακριά από νερό και άλλα υγρά. Εάν η συσκευή πέσει σε νερό, αφαιρέστε αμέσως τις συνδέσεις τροφοδοσίας. Μην χρησιμοποιείτε τη συσκευή μέχρι να ελεγχθεί από πιστοποιημένο τεχνικό. Η μη τήρηση αυτών των οδηγιών θα προκαλέσει κινδύνους απειλητικούς για τη ζωή.
- Συνδέστε το τροφοδοτικό σε μια εύκολα προσβάσιμη πρίζα, ώστε να μπορείτε να αποσυνδέσετε τη συσκευή αμέσως σε περίπτωση έκτακτης ανάγκης.
- Βεβαιωθείτε ότι το καλώδιο δεν έρχεται σε επαφή με αιχμηρά ή ζεστά αντικείμενα και φυλάξτε το μακριά από ανοιχτή φωτιά. Μην τραβάτε ποτέ το καλώδιο ρεύματος για να το αποσυνδέσετε από την πρίζα, αλλά να τραβάτε πάντα το φως.
- Μην μεταφέρετε ποτέ τη συσκευή από το καλώδιό της.
- Μην προσπαθήσετε ποτέ να ανοίξετε μόνοι σας το περίβλημα της συσκευής.
- Μην εισάγετε αντικείμενα στο περίβλημα της συσκευής.
- Μην αφήνετε ποτέ τη συσκευή χωρίς επίβλεψη κατά τη διάρκεια της χρήσης.
- Ο χειρισμός της συσκευής αυτής πρέπει να γίνεται από εκπαιδευμένο προσωπικό στην κουζίνα του εστιατορίου, σε καντίνες ή σε μπαρ κ.λπ.
- Η συσκευή αυτή δεν πρέπει να χρησιμοποιείται από άτομα με μειωμένες σωματικές, αισθητηριακές ή πνευματικές ικανότητες ή άτομα με έλλειψη εμπειρίας και γνώσης.
- Η συσκευή αυτή δεν πρέπει σε καμία περίπτωση να χρησιμοποιείται από παιδιά.
- Διατηρείτε τη συσκευή και τις ηλεκτρικές της συνδέσεις μακριά από παιδιά.
- Μην χρησιμοποιείτε ποτέ εξαρτήματα ή πρόσθετες συσκευές εκτός από αυτές που παρέχονται με τη συσκευή ή αντιστώνται από τον κατασκευαστή. Διαφορετικά, μπορεί να υπάρξει κίνδυνος για την ασφάλεια του χρήστη και να προκληθεί ζημιά στη συσκευή. Χρησιμοποιείτε μόνο γνήσια εξαρτήματα και παρελκόμενα.
- Μην χρησιμοποιείτε αυτή τη συσκευή με εξωτερικό χρονοδιακόπτη ή σύστημα τηλεχειρισμού.
- Μην τοποθετείτε τη συσκευή πάνω σε θερμαντικό αντικείμενο (βενζινοκίνητο, ηλεκτρικό, κάρβουνο κ.λπ.).
- Μην καλύπτετε τη συσκευή σε λειτουργία.
- Μην τοποθετείτε αντικείμενα επάνω στη συσκευή.
- Μην χρησιμοποιείτε τη συσκευή κοντά σε γυμνές φλόγες, εκρηκτικά ή εύφλεκτα υλικά. Να χειρίζεστε πάντα τη συσκευή σε οριζόντια, σταθερή, καθαρή, ανθεκτική στη θερμότητα και στεγνή επιφάνεια.
- Η συσκευή δεν είναι κατάλληλη για εγκατάσταση σε χώρο όπου μπορεί να χρησιμοποιηθεί πιτάκας νερού.
- Αφήστε χώρο τουλάχιστον 20 cm γύρω από τη συσκευή για εξαερισμό κατά τη χρήση.
- ΠΡΟΕΙΔΟΠΟΙΗΣΗ!** Διατηρείτε όλα τα ανοίγματα εξαερισμού στη συσκευή ελεύθερα από εμπόδια.



Ειδικές οδηγίες ασφαλείας

• Αυτή η συσκευή προορίζεται για εμπορική χρήση.



ΠΡΟΣΟΧΗ! ΚΙΝΔΥΝΟΣ ΕΓΚΑΥΜΑΤΩΝ! ΖΕΣΤΕΣ ΕΠΙΦΑΝΕΙΕΣ! Η θερμοκρασία των προσβάσιμων επιφανειών είναι πολύ υψηλή κατά τη χρήση. Αγγίξτε μόνο τον πίνακα ελέγχου, τις λαβές, τους διακόπτες, τους χρονοδιακόπτες ή τους διακόπτες θερμοκρασίας.

• **ΠΡΟΕΙΔΟΠΟΙΗΣΗ!** Το λίπος και το λάδι ζεσταίνονται πολύ κατά τη λειτουργία. Προσοχή σε αυτά.

• Εάν το καλώδιο τροφοδοσίας έχει υποστεί ζημιά, πρέπει να αντικατασταθεί από τον κατασκευαστή, τον αντιπρόσωπο σέρβις ή από κατάλληλα καταρισμένα άτομα, προκειμένου να αποφευχθεί τυχόν κίνδυνος.

• **ΠΡΟΕΙΔΟΠΟΙΗΣΗ!** Εάν η πόρτα ή τα λάστιχα της πόρτας έχουν υποστεί ζημιά, ο φούρνος δεν πρέπει να τεθεί σε λειτουργία μέχρι να επισκευαστεί από αρμόδιο άτομο.

• **ΠΡΟΕΙΔΟΠΟΙΗΣΗ!** Είναι επικίνδυνο για οποιονδήποτε άλλο εκτός από έναν αρμόδιο να διεξάγει οποιαδήποτε εργασία σέρβις ή επισκευής που περιλαμβάνει την αφαίρεση οποιουδήποτε καλύμματος που παρέχει προστασία από την έκθεση σε ενέργεια μικροκυμάτων.

• **ΠΡΟΕΙΔΟΠΟΙΗΣΗ!** Τα υγρά ή άλλα τρόφιμα δεν πρέπει να θερμαίνονται σε σφραγισμένα δοχεία, καθώς ενδέχεται να εκραγούν.

• **ΠΡΟΕΙΔΟΠΟΙΗΣΗ!** Η θέρμανση των ροφημάτων από τα μικροκύματα μπορεί να προκαλέσει καθυστερημένο εκρηκτικό βρασμό, συνεπώς πρέπει να προσέχετε όταν χειρίζεστε το δοχείο.

• **ΠΡΟΕΙΔΟΠΟΙΗΣΗ!** Τα περιεχόμενα των φιαλών πίσης και των βάζων βρεφικής τροφής πρέπει να αναδεύονται ή να ανακινούνται και η θερμοκρασία πρέπει να ελέγχεται πριν από την καταπόληση, προκειμένου να αποφευχθούν εγκαύματα.

• Χρησιμοποιείτε μόνο σκεύη που είναι κατάλληλα για χρήση σε φούρνους μικροκυμάτων.

• Όταν ζεσταίνεται τρόφιμα σε πλαστικά ή χάρτινα δοχεία, προσέχετε τον φούρνο λόγω της πιθανότητας ανάφλεξης.

• Εάν παρατηρήσετε καπνό, απενεργοποιήστε ή απουσιοδέστε τη συσκευή και κρατήστε την πόρτα κλειστή για να καταπνίξετε τυχόν φλόγες.

• Τα αυγά στο κέλυφός τους και τα ολόκληρα βραστά αυγά δεν πρέπει να θερμαίνονται σε λειτουργία μικροκυμάτων, καθώς μπορεί να εκραγούν ακόμα και μετά το τέλος της θέρμανσης των μικροκυμάτων.

• **ΠΡΟΕΙΔΟΠΟΙΗΣΗ! ΜΗ ΧΡΗΣΙΜΟΠΟΙΕΙΤΕ ΤΗ ΛΕΙΤΟΥΡΓΙΑ ΜΙΚΡΟΚΥΜΑΤΩΝ ΕΑΝ ΔΕΝ ΈΧΕΙ ΤΟΠΟΘΕΤΗΘΕΙ ΦΑΓΗΤΟ ΣΤΟ ΘΑΛΑΜΟ ΤΟΥ ΦΟΥΡΝΟΥ.**

Προβλεπόμενη χρήση

• Αυτή η συσκευή προορίζεται για χρήση σε εμπορικές εφαρμογές, για παράδειγμα σε κουζίνες εστιατορίων, κυλικείων, νοσοκομείων και σε εμπορικές επιχειρήσεις, όπως αρτοποιεία, βουτιές κ.λπ., αλλά όχι για συνεχή μαζική παραγωγή τροφίμων.

• Η συσκευή έχει σχεδιαστεί μόνο για τη θέρμανση και την απόψυξη τροφίμων χρησιμοποιώντας κατάλληλα πιάτα. Οποιαδήποτε άλλη χρήση μπορεί να προκαλέσει ζημιά στη συσκευή ή τραυματισμό.

• Η λειτουργία της συσκευής για οποιονδήποτε άλλο σκοπό θα θεωρείται εσφαλμένη χρήση της συσκευής. Ο χρήστης θα είναι αποκλειστικά υπεύθυνος για την ακατάλληλη χρήση της συσκευής.

Εγκατάσταση γείωσης

Αυτή η συσκευή ταξινομείται ως **προστασία κατηγορίας Ι** και πρέπει να συνδεθεί σε προστατευτική γείωση. Η γείωση μειώνει τον κίνδυνο ηλεκτροπληξίας παρέχοντας ένα καλώδιο διαφυγής για το ηλεκτρικό ρεύμα.

Αυτή η συσκευή διαθέτει καλώδιο ρεύματος με βύσμα γείωσης ή ηλεκτρικές συνδέσεις με καλώδιο γείωσης. Οι συνδέσεις πρέπει να είναι σωστά εγκατεστημένες και γειωμένες.

Πίνακας ελέγχου

(Εκν. 1 στη σελίδα 3)

1. Διαφορετικό επίπεδο ισχύος και απόψυξη
2. Καταχώριση ώρας
3. Διπλή ποσότητα
4. Παύση
5. Έναρξη
6. Πληκτρολόγιο αριθμών (Το πλήκτρο «1» χρησιμοποιείται επίσης για τη λειτουργία προγραμματισμού και τη λειτουργία μαγειρέματος πολλαπλών σταδίων)

Προετοιμασία πριν από τη χρήση

- Αφαιρέστε όλη την προστατευτική συσκευασία και το περιτύλιγμα.
- Ελέγξτε ότι η συσκευή είναι σε καλή κατάσταση και με όλα τα παρελκόμενα. Σε περίπτωση στελέως ή κατεστραμμένης παράδοσης, επικοινωνήστε αμέσως με τον προμηθευτή. Σε αυτή την περίπτωση, μη χρησιμοποιείτε τη συσκευή.
- Καθαρίστε τα εξαρτήματα και τη συσκευή πριν από τη χρήση (βλ. => Καθαρισμός και συντήρηση).
- Βεβαιωθείτε ότι η συσκευή είναι εντελώς στεγνή.
- Τοποθετήστε τη συσκευή σε οριζόντια, σταθερή και ανθεκτική στη θερμότητα επιφάνεια, η οποία είναι ασφαλής για πιτσιλιές νερού.
- Φυλάξτε τη συσκευασία εάν σκοπεύετε να αποθηκεύσετε τη συσκευή σας στο μέλλον.
- Φυλάξτε το εγχειρίδιο χρήστη για μελλοντική αναφορά.

ΣΗΜΕΙΩΣΗ! Λόγω υπολειμμάτων από την κατασκευή, η συσκευή μπορεί να εκπέμψει ελαφριά οσμή κατά τη διάρκεια των πρώτων λίγων χρήσεων. Αυτό είναι φυσιολογικό και δεν υποδεικνύει κανένα ελάττωμα ή κίνδυνο. Βεβαιωθείτε ότι η συσκευή αερίζεται καλά.

Οδηγίες λειτουργίας

Ενεργοποίηση

Όταν συνδέεται στην πρίζα, στην οθόνη εμφανίζεται η ένδειξη «- - -». Θα εξαφανιστεί σε 1 λεπτό αδράνειας. Στη συνέχεια, ο φούρνος μικροκυμάτων θα εισέλθει στη λειτουργία αδράνειας.

Λειτουργία αδράνειας

Κατά τη λειτουργία αδράνειας, η οθόνη είναι κενή και δεν θα υπάρχει δραστηριότητα φούρνου. Το άνοιγμα και το κλείσιμο της πόρτας του φούρνου θα ενεργοποιήσει τη λειτουργία ετοιμότητας. Ο φούρνος θα εισέλθει σε κατάσταση αδράνειας μετά από ένα λεπτό χωρίς χρήση. Ο χρόνος που απαιτείται για την ενεργοποίηση της κατάστασης αδράνειας μπορεί να αλλάξει με τις «επιλογές χρήστη» (Επιλογή 4, Παράθυρο λήξης χρονικού ορίου).

Λειτουργία ετοιμότητας

Αν ανοίξετε και κλείσετε την πόρτα ενώ ο φούρνος βρίσκεται σε κατάσταση αδράνειας, ο φούρνος θα τεθεί σε κατάσταση ετοι-



μότητα. Σε αυτή τη λειτουργία, ο φούρνος είναι έτοιμος είτε να ξεκινήσει έναν μη αυτόματο είτε έναν προκαθορισμένο κύκλο μαγειρέματος. Κατά τη λειτουργία ετοιμότητας, εμφανίζεται η ένδειξη 0:00. Κατά τη λειτουργία ετοιμότητας, ο φούρνος μπορεί να μεταβεί σε όλες σχεδόν τις άλλες λειτουργίες.

Λειτουργία ανοίγματος πόρτας

Η λειτουργία ανοίγματος πόρτας ενεργοποιείται ανοίγοντας την πόρτα. Κατά τη διάρκεια αυτής της λειτουργίας, η οθόνη είναι κενή. Και ο ανεμιστήρας και ο λαμπτήρας του φούρνου λειτουργούν. Κατά τη λειτουργία, όταν ανοίξει η πόρτα, το πρόγραμμα θα διακοπεί προσωρινά, ο ανεμιστήρας θα συνεχίζει να περιστρέφεται και η λυχνία θα είναι αναμμένη.

Λειτουργία χειροκίνητης εισαγωγής

Βεβαιωθείτε ότι ο φούρνος μικροκυμάτων βρίσκεται σε λειτουργία ετοιμότητας. Επιλέξτε την ώρα με το κουμπί «Καταχώριση ώρας», στην οθόνη θα εμφανιστεί η ένδειξη «00:00», επιλέξτε την ώρα που ζητήσατε με το πληκτρολόγιο αριθμών. Στη συνέχεια, επιλέξτε το επίπεδο ισχύος πατώντας [0%/20%(Απόμυξη)]/50%/70%. Στην οθόνη θα εμφανιστεί η επιλεγμένη ισχύς. Εάν πατήσετε ξανά το ίδιο κουμπί επιπέδου ισχύος, η ισχύς θα επανέλθει στο 100% της ισχύος. Επίσης, εάν δεν έχει ρυθμιστεί κανένα κουμπί επιπέδου ισχύος, η ισχύς θα είναι προεπιλεγμένη στο 100% της ισχύος. Όταν έχουν ρυθμιστεί όλα, πιέστε το πλήκτρο «Έναρξη», τώρα ο φούρνος μικροκυμάτων θα αρχίσει να λειτουργεί. Στο τέλος του κύκλου, στην οθόνη θα εμφανιστεί η ένδειξη «Τέλος».

Λειτουργία παύσης

Αυτή η λειτουργία επιτρέπει στους χρήστες να σταματήσουν τον κύκλο για να επεξεργαστούν ή να ανακατέψουν το φαγητό ενώ ο φούρνος μικροκυμάτων βρίσκεται σε λειτουργία. Ανοίξτε την πόρτα ή πατήστε το κουμπί «Παύση» για να διακόψετε προσωρινά τον κύκλο. Στην οθόνη θα εμφανιστεί ο υπολειπόμενος χρόνος. Για να συνεχίσετε τον κύκλο, κλείστε την πόρτα και πιέστε το πλήκτρο «Έναρξη». Όταν δεν γίνει τίποτα, ο φούρνος μικροκυμάτων θα μεταβεί σε κατάσταση αδράνειας εντός 1 λεπτού.

Προκαθορισμένη λειτουργία προγράμματος

Αυτός ο φούρνος μικροκυμάτων διαθέτει 10 προκαθορισμένα προγράμματα. Όταν ο φούρνος μικροκυμάτων βρίσκεται σε «Λειτουργία ετοιμότητας», πιέστε ένα από τα αριθμητικά πλήκτρα και ο φούρνος μικροκυμάτων θα εκτελέσει το πρόγραμμα. Παρακάτω θα βρείτε τα 10 προκαθορισμένα προγράμματα. Κατά τη λειτουργία του φούρνου μικροκυμάτων εμφανίζεται ο υπολειπόμενος χρόνος στην οθόνη, ενώ όταν πρόκειται για πρόγραμμα πολλών σταδίων εμφανίζεται ο συνολικός υπολειπόμενος χρόνος.

Κουμπί	1	2	3	4	5
Ώρα εμφάνισης	0:10	0:20	0:30	0:45	1:00
Κουμπί	6	7	8	9	0
Ώρα εμφάνισης	1:30	2:00	3:00	4:00	5:00

Προγραμματισμός

Αυτός ο φούρνος μικροκυμάτων μπορεί να προκαθορίσει έως και 100 προγράμματα. Δείτε και ακολουθήστε τη συνεδρία «Επιλογές χρήστη - 9 διψήφια» για τη ρύθμιση του αρ. προγράμματος από 10 έως 100. Ανοίξτε την πόρτα και, στη συνέχεια, πατήστε παραταμητά τον αριθμό «1» στο πληκτρολόγιο για περίπου 5 δευτε-

ρόλεπτα, θα ηχήσει ο βομβητής και στην οθόνη θα εμφανιστεί η ένδειξη «Prg» για να υποδείξει ότι έχετε εισέλθει σε λειτουργία προγράμματος. Επιλέξτε την ώρα με το κουμπί «Καταχώριση ώρας», στην οθόνη θα εμφανιστεί η ένδειξη «00:00», επιλέξτε την ώρα που ζητήσατε με το πληκτρολόγιο αριθμών. Στη συνέχεια, επιλέξτε το επίπεδο ισχύος. Πατήστε τα κουμπί επιπέδου ισχύος [0%/20% (απόμυξη)]/50%/70%, στην οθόνη θα εμφανιστεί η επιλεγμένη ισχύς. Εάν πατήσετε ξανά το ίδιο κουμπί επιπέδου ισχύος, η ισχύς θα επανέλθει για να ρυθμιστεί το 100% της ισχύος. Επίσης, εάν δεν έχει ρυθμιστεί κανένα κουμπί επιπέδου ισχύος, η ισχύς θα είναι προεπιλεγμένη στο 100%. Αφού ρυθμίσετε την ώρα, ενεργοποιήστε το και πατήστε το κουμπί «Έναρξη» για να αποθηκεύσετε το πρόγραμμα. Στην οθόνη θα εμφανιστεί η ένδειξη «Prg». Κλείστε την πόρτα για να επιστρέψετε στη «Λειτουργία ετοιμότητας». Εάν θέλετε να ακυρώσετε κατά τη διάρκεια του προγραμματισμού, πιέστε το πλήκτρο «Παύση» και ο φούρνος θα επιστρέψει στη λειτουργία «ανοιχτή πόρτα» και το πρόγραμμα δεν θα αποθηκευτεί.

Ακολουθεί ένας γρήγορος οδηγός για το πώς να φτιάξετε ένα πρόγραμμα 1,25 λεπτών με ισχύ 70%:

- 1) Ανοίξτε την πόρτα και πιέστε το αριθμητικό πλήκτρο '1' για 5 δευτερόλεπτα, στην οθόνη θα εμφανιστεί η ένδειξη «Prg».
- 2) Πιέστε το αριθμητικό πλήκτρο '3', το πρόγραμμα θα αποθηκευτεί στο '3'.
- 3) Πιέστε τα αριθμητικά πλήκτρα '1' '2' '5' για να ρυθμίσετε τον χρόνο μαγειρέματος.
- 4) Πατήστε  για το επίπεδο ισχύος. Στην οθόνη θα εμφανιστεί η ένδειξη «PL7».
- 5) Πιέστε το κουμπί «Έναρξη». Το πρόγραμμα έχει πλέον αποθηκευτεί με τον αριθμό πληκτρολογίου '3'.

Για να αντικαταστήσετε το πρόγραμμα, επαναλάβετε τα παραπάνω βήματα.

Σημείωση: Ο συνολικός χρόνος προγραμματισμού περιορίζεται μόνο στα 60 λεπτά.

Σημείωση: Όταν ο χρόνος μαγειρέματος υπερβαίνει το μέγιστο χρόνο που μπορεί να λειτουργήσει ο φούρνος μικροκυμάτων (κατανοική διάρκεια 60 λεπτά), θα ακουστούν τρία ηχητικά σήματα. Αυτό σημαίνει ότι πρέπει να ρυθμίσετε το χρόνο πριν μπορέσετε να λειτουργήσει το πρόγραμμα.

Σημείωση: Βλ. επίσης == > Επιστροφή στις εργοστασιακές ρυθμίσεις.

Διπλή ποσότητα (X2)

Αυτός ο φούρνος μικροκυμάτων διαθέτει μια λειτουργία για τον υπολογισμό του χρόνου που απαιτείται κατά την προετοιμασία διπλής ποσότητας φαγητού. Πιέστε το πλήκτρο «X2» ακολουθούμενο από το πρόγραμμα και ο φούρνος μικροκυμάτων θα αυξήσει το χρόνο που έχετε προκαθορίσει και θα ξεκινήσει τη διαδικασία. Αυτή η λειτουργία μπορεί να χρησιμοποιηθεί μόνο σε συνδυασμό με μια προκαθορισμένη λειτουργία προγράμματος.

Λειτουργία μαγειρέματος πολλαπλών σταδίων

Αυτή η λειτουργία επιτρέπει στο χρήστη να μαγειρεύει το φαγητό σε διαφορετικό συνδυασμό επιπέδων ισχύος με τη λειτουργία «Χειροκίνητη εισαγωγή» ή τη λειτουργία Προγραμματισμού. Ο μέγιστος αριθμός σταδίων είναι 3. Για να χρησιμοποιήσετε αυτή τη λειτουργία, ακολουθήστε πρώτα τα βήματα στην ενότητα «Καταχώριση ώρας». Αφού ρυθμίσετε την ώρα και την ισχύ του πρώτου σταδίου, πατήστε ξανά «Καταχώριση ώρας», στην οθόνη εμφανίζεται η ένδειξη «S-2», τώρα εισαγάγετε την επιθυμητή ώρα



και ισχύ. Εάν απαιτείται ένα τρίτο στάδιο, πατήστε «Καταχώριση» άλλη μια φορά, στην οθόνη θα εμφανιστεί η ένδειξη «S-3» και θα εισαχθεί τον επιθυμητό χρόνο και ισχύ. Τώρα πιέστε το πλήκτρο «Έναρξη» για να ξεκινήσει ο φούρνος μικροκυμάτων. Η είσοδος πολλαπλών σταδίων ρυθμίζεται με τον ίδιο τρόπο ενώ βρίσκεστε σε λειτουργία προγραμματισμού. Φυσηξέτε ένα παράδειγμα για το πώς θα μπορούσε να λειτουργήσει αυτό:

- 1) Ανοίξτε την πόρτα και, στη συνέχεια, πατήστε παρατεταμένα τον αριθμό «1» στο πληκτρολόγιο για 5 δευτερόλεπτα. Στην οθόνη θα εμφανιστεί η ένδειξη «PrG».
- 2) Πιέστε το αριθμητικό πλήκτρο '3', το πρόγραμμα θα αποθηκευτεί στο "3".
- 3) Πιέστε τα αριθμητικά πλήκτρα '1' '2' '5' για να ρυθμίσετε τον χρόνο μαγειρέματος. Στην οθόνη θα εμφανιστεί η ένδειξη «1:25».
- 4) Πατήστε $\frac{M}{\text{Power}}$ για το επίπεδο ισχύος του σταδίου 1. Στην οθόνη θα εμφανιστεί η ένδειξη «PL7».
- 5) Για να ρυθμίσετε το δεύτερο στάδιο, πατήστε το κουμπί «Καταχώριση», στην οθόνη θα εμφανιστεί η ένδειξη «S-2».
- 6) Πιέστε τα αριθμητικά πλήκτρα '3' '3' '0' για να ρυθμίσετε τον χρόνο μαγειρέματος. Στην οθόνη θα εμφανιστεί η ένδειξη «3:30».
- 7) Πατήστε $\frac{M}{\text{Power}}$ για την ισχύ του σταδίου 2. Στην οθόνη θα εμφανιστεί η ένδειξη «PL5».
- 8) Για να ρυθμίσετε το τρίτο στάδιο, πατήστε ξανά το κουμπί «Καταχώριση», στην οθόνη θα εμφανιστεί η ένδειξη «S-3».
- 9) Πιέστε τα αριθμητικά πλήκτρα '1' '0' '0' για να ρυθμίσετε τον χρόνο μαγειρέματος. Στην οθόνη θα εμφανιστεί η ένδειξη «1:00».
- 10) Πατήστε $\frac{M}{\text{Power}}$ για την ισχύ του σταδίου 3. Στην οθόνη θα εμφανιστεί η ένδειξη «PL2».
- 11) Πατήστε το κουμπί «Έναρξη». Το πρόγραμμα πολλαπλών σταδίων έχει πλέον αποθηκευτεί στο πλήκτρο '3'.

Σημείωση: Ο συνολικός χρόνος μαγειρέματος περιορίζεται μόνο στα 60 λεπτά.

Σημείωση: Όταν το μαγείρεμα σε πολλαπλά στάδια είναι ενεργό, ο φούρνος μικροκυμάτων εμφανίζει το συνολικό χρόνο που απομένει σε όλα τα στάδια.

Σημείωση: Βλ. επίσης = > Επιστροφή στις εργοστασιακές ρυθμίσεις

Επιστροφή στις εργοστασιακές ρυθμίσεις

Για να επαναφέρετε τον φούρνο μικροκυμάτων στις εργοστασιακές ρυθμίσεις, πιέστε και κρατήστε πατημένα τα πλήκτρα «Έναρξη» και «0» μαζί μέχρι να ακουστεί ο βομβητής, στην οθόνη θα εμφανιστεί η ένδειξη «00». Στη συνέχεια, πατήστε «Έναρξη». Όταν ο φούρνος μικροκυμάτων επαναφέρει τις εργοστασιακές ρυθμίσεις, στην οθόνη θα εμφανιστεί η ένδειξη «11». Εάν η επιστροφή στις εργοστασιακές ρυθμίσεις αποτύχει, η οθόνη θα εμφανίσει την ένδειξη «00», πατήστε το πλήκτρο «Έναρξη» και η οθόνη θα εμφανίσει τώρα την ένδειξη «Πάυση» και ο βομβητής θα ηχήσει μία φορά.

Επιλογές χρήστη

Αυτός ο φούρνος μικροκυμάτων επιτρέπει στο χρήστη να αλλάξει κάποιες επιλογές. Για να αλλάξετε την πρώτη εκκίνηση ανοίγοντας την πόρτα και πιέζοντας το πλήκτρο «2» για 5 δευτερόλεπτα, στην οθόνη θα εμφανιστεί η ένδειξη «OP:--». Πατήστε το κουμπί με τον αριθμό που σχετίζεται με το τι πρέπει να αλλάξει, για παράδειγμα «2». Τώρα στην οθόνη εμφανίζεται η ένδειξη «OP:22»,

συνεχίστε να πιέζετε το πλήκτρο «2» μέχρι να εμφανιστεί η επιθυμητή ρύθμιση «OP:20»/«OP:21»/«OP:22» (μετακινείται μέσα από αυτές τις επιλογές). Για να ρυθμίσετε την επιθυμητή ρύθμιση, πιέστε «Έναρξη». Τώρα η αλλαγή έχει αποθηκευτεί. Κατά την αλλαγή των επιλογών μπορείτε να την ακυρώσετε πατώντας «Πάυση». Η αλλαγή δεν θα αποθηκευτεί και ο φούρνος μικροκυμάτων θα επιστρέψει στη «Λειτουργία ανοιχτής πόρτας». Ακολουθεί μια λίστα με τις επιλογές που μπορούν να αλλάξουν. Τα στοιχεία που εκτυπώνονται με έντονη γραφή είναι οι προκαθορισμένες επιλογές.

Επιλογή	Ρύθμιση	Περιγραφή
1 Τόνος EOC	OP:10	3 μπιπ
	OP:11	Συνεχές ηχητικό σήμα
	OP:12	5 σύντομα μπιπ, επαναλαμβανόμενα
2 Όγκος τεύχους	OP:20	Ανεργοποιημένος βομβητής
	OP:21	Χαμηλή
	OP:22	Μεσαία
	OP:23	Υψηλή
3 Ενεργοποίηση/Ανεργοποίηση βομβητή	OP:30	Ανεργοποίηση μπιπ πλήκτρων
	OP:31	Ενεργοποίηση μπιπ πλήκτρων
4 Παράθυρο πληκτρολογίου	OP:40	15 δευτερόλεπτα
	OP:41	30 δευτερόλεπτα
	OP:42	60 δευτερόλεπτα
	OP:43	120 δευτερόλεπτα
5 Εν κινήσει	OP:50	Ανεργοποίηση εν πτήση
	OP:51	Ενεργοποίηση εν πτήση
6 Επαναφορά πόρτας	OP:60	Ανεργοποίηση επαναφοράς πόρτας
	OP:61	Ενεργοποίηση επαναφοράς πόρτας
7 Μέγιστος χρόνος	OP:70	Μέγιστος χρόνος μαγειρέματος 60 λεπτών
	OP:71	Μέγιστος χρόνος μαγειρέματος 10 λεπτών
8 Χειροκίνητος προγραμματισμός	OP:80	Ανεργοποίηση χειροκίνητου προγραμματισμού
	OP:81	Ενεργοποίηση μη αυτόματου προγραμματισμού
9 Διπλό ψηφίο	OP:90	Λειτουργία με ένα ψηφίο (10 προγράμματα)
	OP:91	Λειτουργία με δύο ψηφία (100 προγράμματα)



Οδηγός μαγειρικών σκευών

Παρακάτω είναι ένας γενικός οδηγός που θα σας βοηθήσει να επιλέξετε τα κατάλληλα σκεύη:

Μαγειρικά σκεύη	Λειτουργία μικροκυμάτων	Λειτουργία γκριλ	Συνδυαστική λειτουργία	Παρατήρηση
Γυαλί ανθεκτικό στη θερμότητα	✓	✓	✓	
Μη ανθεκτικό στη θερμότητα γυαλί	x	x	x	
Κεραμικά ανθεκτικά στη θερμότητα	✓	✓	✓	
Πλαστικά πιτά ασφαλή για τα μικροκύματα	✓	x	x	Ακατάλληλο για υψηλή θερμοκρασία.
Χαρτί κουζίνας	✓	x	x	Βραχεία διάρκεια για θέρμανση μόνο. Επιμελημένη χρήση.
Μεταλλικός δίσκος	x	✓	x	Το τόξο εμφανίζεται εάν χρησιμοποιηθεί σε φούρνο μικροκυμάτων.
Μεταλλική σάχρα	x	✓	x	
Αλουμινένιο φύλλο και δοχεία	x	✓	x	

✓: Κατάλληλο για χρήση στην αντίστοιχη λειτουργία. Ακολουθήστε τις οδηγίες του κατασκευαστή και αφού αφαιρέσετε το καπάκι. Μη χρησιμοποιείτε εάν η επιφάνεια έχει ραγίσει ή υποστεί ζημιά.
x: Δεν είναι κατάλληλο για χρήση στην αντίστοιχη λειτουργία.

Μπορεί να υπάρχουν ορισμένα μη μεταλλικά σκεύη που δεν είναι ασφαλή για χρήση για μικροκύματα. Εάν έχετε αμφιβολίες, μπορείτε να δοκιμάσετε το εν λόγω σκεύος ακολουθώντας την παρακάτω διαδικασία.

Δοκιμή σκευών:

- Γεμίστε ένα δοχείο κατάλληλο για μικροκύματα με 1 φλιτζάνι κρύο νερό (250ml) μαζί με το εν λόγω σκεύος.
- Μαγειρέψτε στη μέγιστη ισχύ για 1 λεπτό.
- Αισθανθείτε προσεκτικά το εργαλείο. Εάν το άδείο σκεύος είναι ζεστό, μην το χρησιμοποιείτε για μαγείρεμα σε φούρνο μικροκυμάτων.

ΣΗΜΕΙΩΣΗ: Μην υπερβείτε το χρόνο μαγειρέματος του 1 λεπτού.

Καθαρισμός και συντήρηση

- **ΠΡΟΣΟΧΗ!** Αποσυνδέετε πάντα τη συσκευή από την παροχή ρεύματος και την ψύξετε πριν από την αποθήκευση, τον καθαρισμό και τη συντήρηση.
- Μη χρησιμοποιείτε πίδακα νερού ή ατμοκαθαριστή για τον καθαρισμό και μην πιέζετε τη συσκευή κάτω από το νερό, καθώς τα εξαρτήματα θα βραχούν και μπορεί να προκληθεί ηλεκτροπληξία.
- Εάν η συσκευή δεν διατηρείται σε καλή κατάσταση καθαριότητας, αυτό μπορεί να επηρεάσει αρνητικά τη διάρκεια ζωής της συσκευής και να οδηγήσει σε επικίνδυνες συνθήκες.
- Τα υπολείμματα τροφίμων πρέπει να καθαρίζονται τακτικά και να αφαιρούνται από τη συσκευή. Εάν η συσκευή δεν καθαριστεί σωστά, θα μειώσει τη διάρκεια ζωής της και μπορεί να προκαλέσει επικίνδυνη κατάσταση κατά τη χρήση.

Καθαρισμός

- Καθαρίστε την κρύα εξωτερική επιφάνεια με ένα πανί ή σφουγγάρι ελαφρώς νοτισμένο με ήπιο διάλυμα σαπουνιού.
- Για λόγους υγιεινής, η συσκευή πρέπει να καθαρίζεται πριν και μετά τη χρήση.
- Αποφύγετε την επαφή νερού με τα ηλεκτρικά εξαρτήματα.
- Ποτέ μη βυθίζετε τη συσκευή σε νερό ή άλλα υγρά.
- Μη χρησιμοποιείτε ποτέ ισχυρά καθαριστικά, λειαντικά σφουγγάρια ή καθαριστικά που περιέχουν χλώριο. Μη χρησιμοποιείτε ασταλόσυρμα, μεταλλικά εργαλεία ή αιχμηρά αντικείμενα για τον καθαρισμό. Μην χρησιμοποιείτε βενζίνη ή διαλύτες!
- Κανένα εξάρτημα δεν είναι ασφαλές για πλύσιμο στο πλυντήριο πιάτων.
- Η μη διατήρηση του φούρνου σε καθαρή κατάσταση μπορεί να οδηγήσει σε φθορά της επιφάνειας, η οποία θα μπορούσε να επηρεάσει δυσμενώς τη διάρκεια ζωής της συσκευής και ενδεχομένως να οδηγήσει σε επικίνδυνες συνθήκες.

Συντήρηση

- Ελέγχετε τακτικά τη λειτουργία της συσκευής για την αποφυγή σοβαρών ατυχημάτων.
- Εάν διαπιστώσετε ότι η συσκευή δεν λειτουργεί σωστά ή ότι υπάρχει πρόβλημα, σταματήστε να τη χρησιμοποιείτε, απενεργοποιήστε την και επικοινωνήστε με τον προμηθευτή.
- Όλες οι εργασίες συντήρησης, εγκατάστασης και επισκευής πρέπει να εκτελούνται από εξειδικευμένους και εξουσιοδοτημένους τεχνικούς ή να συνιστώνται από τον κατασκευαστή.

Μεταφορά και αποθήκευση

- Πριν από την αποθήκευση, να βεβαιώνετε πάντα ότι η συσκευή έχει αποσυνδεθεί από την παροχή ρεύματος και έχει κρυσώσει εντελώς.
- Φυλάσσετε τη συσκευή σε δροσερό, καθαρό και στεγνό χώρο.
- Μην τοποθετείτε ποτέ βαριά αντικείμενα επάνω στη συσκευή, καθώς αυτό μπορεί να την καταστρέψει.
- Μη μετακινείτε τη συσκευή ενώ βρίσκεται σε λειτουργία. Αποσυνδέστε τη συσκευή από την παροχή ρεύματος κατά τη μετακίνηση και κρατήστε την στο κάτω μέρος.

GR



Αντιμετώπιση προβλημάτων

Αν η συσκευή δεν λειτουργεί σωστά, ελέγξτε τον παρακάτω πίνακα για το διάλυμα. Εάν εξοικουθείτε να μην μπορείτε να λύσετε το πρόβλημα, επικοινωνήστε με τον προμηθευτή/πάρχο υπηρεσιών.

Πρόβλημα	Πιθανή αιτία	Πιθανή λύση
Τα μικροκύματα δεν αρχίζουν να λειτουργούν	Το καλώδιο ρεύματος δεν έχει συνδεθεί σωστά.	Ελέγξτε εάν το καλώδιο ρεύματος είναι συνδεδεμένο σωστά.
	Η ασφάλεια του αποσεικτικού κυκλώματος είναι ενεργοποιημένη.	Αντικαταστήστε την ασφάλεια ή επαναφέρετε τον ασφαλειοδιακόπτη. Εάν δεν είστε σίγουροι για το πώς να το κάνετε αυτό, επικοινωνήστε με τον προμηθευτή σας.
	Ελαττωματική πρίζα	Ελέγξτε την έξοδο με άλλη συσκευή και ελέγξτε τον ασφαλειοδιακόπτη.
Ο φούρνος δεν θερμαίνεται	Η πόρτα δεν έχει κλείσει σωστά	Ελέγξτε την πόρτα εάν κλείνει σωστά, εάν δεν μπορεί να κλείσει σωστά, επικοινωνήστε με τον προμηθευτή σας.
Στην οθόνη εμφανίζεται η ένδειξη «E-01» ή «E-02»	Ο αισθητήρας θερμοκρασίας έχει σπάσει	Αποσυνδέστε τον φούρνο μικροκυμάτων από την πρίζα και περιμένετε 10 δευτερόλεπτα πριν επανασυνδέσετε το καλώδιο τροφοδοσίας. Εάν τα προβλήματα δεν επιλυθούν μετά από αυτό, επικοινωνήστε με τον προμηθευτή σας.
Όταν ο φούρνος μικροκυμάτων τελειώσει τη λειτουργία του, ακούγεται φως και ανεμιστήρας.	Υψηλές θερμοκρασίες.	Αυτό είναι φυσιολογικό, ο λαμπτήρας και ο ανεμιστήρας σταματούν όταν ο φούρνος μικροκυμάτων έχει κρυώσει αρκετά. Εάν δεν σταματήσουν να λειτουργούν, αποσυνδέστε τον φούρνο μικροκυμάτων από την πρίζα και περιμένετε 10 δευτερόλεπτα πριν τον συνδέσετε ξανά. Εάν αυτό δεν επιλύσει το πρόβλημα, επικοινωνήστε με τον προμηθευτή σας.

Εγγύηση

Κάθε ελάττωμα που επηρεάζει τη λειτουργικότητα της συσκευής και παρουσιάζεται εντός ενός έτους μετά την αγορά θα επισκευάζεται με δωρεάν επισκευή ή αντικατάσταση, με την προϋπόθεση ότι η συσκευή έχει χρησιμοποιηθεί και συντηρηθεί σύμφωνα με τις οδηγίες και δεν έχει υποστεί οποιαδήποτε κατάρηση ή κακή χρήση. Τα νόμιμα δικαιώματά σας δεν επηρεάζονται. Εάν η συσκευή καλύπτεται από εγγύηση, δηλώστε πού και πότε αγοράστηκε και συμπεριλάβετε απόδειξη αγοράς (π.χ. απόδειξη). Σύμφωνα με την πολιτική μας για τη συνεχή ανάπτυξη προϊόντων, διατηρούμε το δικαίωμα να αλλάξουμε τις προδιαγραφές προϊόντων, συσκευασίας και τεκμηρίωσης χωρίς προειδοποίηση.

Απόρριψη και περιβάλλον



Κατά τον παροπλισμό της συσκευής, το προϊόν δεν πρέπει να απορρίπτεται μαζί με άλλα οικιακά απορρίμματα. Αντ' αυτού, είναι δική σας ευθύνη να απορρίψετε τον απόβλητο εξοπλισμό σας παραδίδοντάς τον σε ένα καθορισμένο σημείο συλλογής. Η μη τήρηση αυτού του κανόνα μπορεί να τιμωρηθεί σύμφωνα με τους ισχύοντες κανονισμούς για την απόρριψη αποβλήτων. Η ξεχωριστή συλλογή και ανακύκλωση του άχρηστου εξοπλισμού σας κατά τη στιγμή της απόρριψης θα βοηθήσει στη διατήρηση των φυσικών πόρων και θα διασφαλίσει ότι ανακυκλώνεται με τρόπο που προστατεύει την ανθρώπινη υγεία και το περιβάλλον.

Για περισσότερες πληροφορίες σχετικά με το πού μπορείτε να αποθέσετε τα απορρίμματα για ανακύκλωση, επικοινωνήστε με την τοπική εταιρεία συλλογής απορριμμάτων. Οι κατασκευαστές και οι εισαγωγείς δεν αναλαμβάνουν ευθύνη για την ανακύκλωση, την επεξεργασία και την οικολογική απόρριψη, είτε απευθείας είτε μέσω ενός δημόσιου συστήματος.

ΣΕΡΒΙΣ ΕΛΛΑΔΟΣ:

Τηλ.: 213 0 998989 (10 γραμμές)

info@pks-hendi.com

HRVATSKI

Poštovani korisniče,

Hvala vam što ste kupili ovaj HENDI uređaj. Pažljivo pročitajte ovaj priručnik za uporabu i pritom obratite posebnu pozornost na niže navedene sigurnosne propise, prije prve ugradnje i uporabe uređaja.

Sigurnosne upute

- Uredaj upotrebljavajte samo u svrhu za koju je namijenjen, kako je opisano u ovom priručniku.
- Proizvođač nije odgovoran za bilo kakva oštećenja uzrokovana neispravnim radom i nepravilnom uporabom.
-  **OPASNOST! OPASNOST OD STRUJNOG UDARA!** Ne pokušavajte sami popraviti uređaj. Električne dijelove uređaja nemojte uranjati u vodu ili neku drugu tekućinu. Nikada nemojte držati uređaj pod tekućom vodom.
- **NIKADA NEMOJTE KORISTITI OŠTEĆENI UREĐAJ!** Redovito provjeravajte električne spojeve i kabele za eventualna oštećenja. Ako je oštećen, uređaj isključite iz električne mreže. Popravke smije obavljati samo dobavljač ili kvalificirana osoba kako bi se izbjegle opasnosti ili ozljede.
- **UPOZORENJE!** Prilikom postavljanja uređaja, ako je potrebno, kabel za napajanje usmjerite na siguran način kako biste



izbjegli nenamjerno povlačenje, oštećivanje, kontakt s površinom za grijanje ili opasnost od spoticanja.

- **UPOZORENJE!** Dok god je utikač u utičnici, uređaj je priključen na napajanje.
- **UPOZORENJE!** UVIJEK isključite uređaj prije isključivanja iz napajanja, čišćenja, održavanja ili pohrane.
- Uređaj spajajte samo na električnu utičnicu s naponom i frekvencijom navedenim na naljepnici uređaja.
- Ne dodirujte utikač/električne spojeve vlažnim rukama.
- Uređaj i električne priključke/priključke držite podalje od vode i drugih tekućina. Ako uređaj padne u vodu, odmah uklonite električne priključke. Uređaj ne upotrebljavajte dok ga nije provjerio ovlašteni tehničar. Nepridržavanje ovih uputa može dovesti do po život opasnih rizika.
- Spojite napajanje u lako dostupnu električnu utičnicu kako biste mogli odmah isključiti uređaj u hitnom slučaju.
- Pazite da kabel ne dođe u dodir s oštrim ili vrućim predmetima i držite ga dalje od otvorenog požara. Nikada nemojte povlačiti kabel za napajanje kako biste ga isključili iz utičnice, uvijek povucite utikač.
- Nikada nemojte nositi uređaj za kabel.
- Nikad sami nemojte pokušavati otvoriti kućište uređaja.
- Ne stavljajte predmete u kućište uređaja.
- Nikad ne ostavljajte uređaj bez nadzora tijekom uporabe.
- Uređajem treba upravljati osposobljeno osoblje u kuhinji restorana, kantine ili osoblja bara, itd.
- Ovim uređajem ne smiju rukovati osobe sa smanjenim fizičkim, osjetilnim odnosno umnim sposobnostima ili osobe koje nemaju dovoljno iskustva i znanja.
- Ovaj uređaj djeca ne smiju upotrebljavati ni pod kojim okolnostima.
- Uređaj i električne spojeve držite izvan dohvata djece.
- Nikada ne upotrebljavajte pribor niti bilo koje dodatne uređaje osim onih koje je isporučio uređaj ili preporučio proizvođač. Ako to ne učinite, može doći do sigurnosnog rizika za korisnika i može oštetiti uređaj. Koristite samo originalne dijelove i dodatnu opremu.
- Ne upravljajte ovim uređajem pomoću vanjskog tajmera ili sustava daljinskog upravljanja.
- Nemojte stavljati uređaj na grijaći predmet (benzin, električnu struju, štednjak s ugljenom itd.).
- Ne prekrivajte uređaj u radu.
- Ne stavljajte predmete na uređaj.
- Uređaj ne upotrebljavajte u blizini otvorenih plamena, eksplozivnih ili zapaljivih materijala. Uređaj uvijek koristite na vodoravnoj, stabilnoj, čistoj, otpornoj na toplinu i suhoj površini.
- Uređaj nije prikladan za postavljanje u prostor gdje se može koristiti mlaz vode.
- Ostavite najmanje 20 cm prostora oko uređaja radi prozračivanja tijekom uporabe.
- **UPOZORENJE!** Pazite da svi ventilacijski otvori na uređaju nisu blokirani.

Posebne sigurnosne upute

- Ovaj uređaj namijenjen je za komercijalnu uporabu.



OPREZ! RIZIKANJE BURNISA! HOT SURFACES! Temperatura dostupnih površina vrlo je visoka tijekom uporabe. Dodirnite samo upravljačku ploču, ručke, prekidače, kontrolne tipke tajmera ili regulatore temperature.

- **UPOZORENJE!** Masnoća i ulje tijekom rada postaju vrlo vrući. Pazite na to.

- Ako je kabel za napajanje oštećen, mora ga zamijeniti proizvođač, njegov servisni zastupnik ili slične kvalificirane osobe kako bi se izbjegla opasnost.
- **UPOZORENJE!** Ako su vrata ili brtve vrata oštećene, pećnicom se ne smije rukovati dok je ne popravi stručna osoba.
- **UPOZORENJE!** Opasno je za bilo koga osim kompetentne osobe da izvrši bilo kakav servis ili popravak koji uključuje uklanjanje bilo kojeg poklopca koji pruža zaštitu od izlaganja mikrovalnoj energiji.
- **UPOZORENJE!** Tekućine ili druge namirnice ne smiju se zagrijavati u zatvorenim spremnicima jer mogu eksplodirati.
- **UPOZORENJE!** Mikrovalno zagrijavanje pića može dovesti do odgođenog eruptivnog vrenja, stoga je potrebno paziti pri rukovanju spremnikom.
- **UPOZORENJE!** Sadržaj bočica za hranjenje i posuda za hranu za bebe mora se promiješati ili protresti, a prije konzumacije treba provjeriti temperaturu kako bi se izbjegle opekline;
- Koristite samo posude prikladno za uporabu u mikrovalnim pećnicama.
- Prilikom zagrijavanja hrane u plastičnim ili papirnatim spremnicima, pazite na pećnicu zbog mogućeg zapaljenja.
- Ako primijetite dim, isključite ili iskopčajte uređaj i držite vrata zatvorena kako biste ugasili plamen.
- Jaja u školjci i cijela tvrdo kuhana jaja ne smiju se zagrijavati u mikrovalnoj funkciji jer mogu eksplodirati čak i nakon završetka zagrijavanja u mikrovalnoj pećnici.
- **UPOZORENJE! NE KORISTITE FUNKCIJU MIKROVALNE PEĆNICE AKO SE HRANA NE STAVLJA U KOMORU PEĆNICE.**

Namjena

- Ovaj je uređaj namijenjen za komercijalne primjene, primjerice u kuhinjama restorana, kantinama, bolnicama i komercijalnim poduzećima poput pekara, butcheriesa itd., ali ne i za neprekidnu masovnu proizvodnju hrane.
- Uređaj je namijenjen samo za zagrijavanje i odmrzavanje namirnica korištenjem odgovarajućih jela. Svaka druga uporaba može dovesti do oštećenja uređaja ili tjelesnih ozljeda.
- Uporaba uređaja u bilo koju drugu svrhu smatrat će se zlouporabom uređaja. Korisnik je isključivo odgovoran za nepropisnu uporabu uređaja.

Instalacija za uzemljenje

Ovaj je uređaj klasificiran kao **klasa zaštite I** i mora biti spojen na zaštitno uzemljenje. Uzemljenje smanjuje rizik od strujnog udara pružanjem žice za izlaz električne struje.

Ovaj uređaj opremljen je kabelom za napajanje s utikačem za uzemljenje ili električnim priključcima sa žicom za uzemljenje. Priključci moraju biti pravilno montirani i uzemljeni.

Upravljačka ploča

(Sl. 1 na stranici 3)

1. Različita razina snage i odmrzavanje
2. Unos vremena
3. Dvostruka količina
4. Pauza
5. Pokreni
6. Broj tipkovnice (tipka "1" se također koristi za programiranje i način kuhanja u više faza)



Priprema prije uporabe

- Uklonite svu zaštitnu ambalažu i omote.
- Provjerite je li uređaj u dobrom stanju i sa svim dodacima. U slučaju nepotpune ili oštećene isporuke odmah se obratite dobavljaču. U tom slučaju nemojte upotrebljavati uređaj.
- Očistite pribor i uređaj prije uporabe (pogledajte ==> Čišćenje i održavanje).
- Provjerite je li uređaj potpuno suh.
- Uređaj postavite na vodoravnu, stabilnu i toplinsku površinu koja je sigurna od prskanja vode.
- Držite pakiranje ako namjeravate pohraniti svoj uređaj u budućnosti.
- Čuvajte korisnički priručnik za buduće potrebe.

NAPOMENA! Zbog proizvodnih ostataka, uređaj tijekom prvih nekoliko uporaba može ispuštati lagani miris. To je normalno i ne ukazuje na bilo kakav nedostatak ili opasnost. Provjerite je li uređaj dobro prozračen.

Upute za uporabu

HR

Uključivanje

Kada ukopčajte utikač u utičnicu, na zaslonu će se prikazati "--". Nestat će za 1 minutu neaktivnosti. Zatim će mikrovalna pećnica ući u način rada Idle.

Način rada u praznom hodu

Tijekom praznog hoda, zaslon je prazan i neće biti aktivnosti u pećnici. Otvaranje i zatvaranje vrata pećnice aktivirat će način rada Ready. Pećnica će ući u način rada u praznom hodu nakon minute bez uporabe. Vrijeme potrebno za aktiviranje načina rada u praznom hodu može se promijeniti pomoću opcija „korisnik” [opcija 4, Prozor isteka vremena].

Način rada spremno

Otvaranje i zatvaranje vrata dok je pećnica u načinu rada Idle stavi će pećnicu u način rada Ready. U ovom načinu rada pećnica je spremna za početak ručnog ili unaprijed postavljenog ciklusa kuhanja. U načinu rada Ready prikazuje se 0:00. Tijekom načina rada Ready pećnica može prijeći na gotovo sve druge načine rada.

Način rada Otvorena vrata

Način otvaranja vrata aktivira se otvaranjem vrata. Tijekom ovog načina rada zaslon je prazan. A ventilator i svjetlo pećnice rade. Tijekom rada, kada se otvore vrata, program će se pauzirati, ventilator se nastavlja okretati i svjetlo je uključeno.

Način ručnog unosa

Provjerite je li mikrovalna pećnica u načinu rada Ready. Odaberite vrijeme pomoću gumba „Unosvremena”, zaslon će prikazati „00:00”, odaberite željeno vrijeme putem tipkovnice s brojem. Nakon toga, odaberite razinu snage pritiskom na [0%/20%[Defrost]/50%/70%]. Na zaslonu će se prikazati odabrano napajanje. Ako ponovno pritisnete isti gumb za razinu snage, snaga će se vratiti na 100% snagu. Također, ako gumb za razinu snage nije postavljen, snaga će biti zadana na 100% snage. Kad je sve postavljeno, pritisnite tipku 'Pokreni', sada mikrovalna pećnica počinje s radom. Na kraju ciklusa na zaslonu će se prikazati 'End'.

Način rada za pauzu

Ovaj način rada korisnicima omogućuje pauziranje ciklusa kako bi pregledali ili promiješali hranu dok mikrovalna pećnica radi. Otvorite vrata ili pritisnite tipku 'Pauza' za pauziranje ciklusa. Na zaslonu će se prikazati preostalo vrijeme. Za nastavak ciklusa, zatvorite vrata i pritisnite tipku 'Pokreni'. Kad ništa ne učinite, mikrovalna pećnica će ići u neaktivan način rada u roku od 1 minute.

Unaprijed postavljen programski način rada

Ova mikrovalna pećnica ima 10 unaprijed postavljenih programa. Kad je mikrovalna pećnica u načinu rada 'Spremno', pritisnite jednu od brojčanih tipki i mikrovalna pećnica pokrenut će program. U nastavku ćete pronaći 10 unaprijed postavljenih programa. Kada mikrovalna pećnica radi, prikazuje preostalo vrijeme na zaslonu, kada je riječ o višestupanjskom programu, ukupno preostalo vrijeme će biti prikazano.

Gumb	1	2	3	4	5
Vrijeme prikaza	0:10	0:20	0:30	0:45	1:00
Gumb	6	7	8	9	0
Vrijeme prikaza	1:30	2:00	3:00	4:00	5:00

Programiranje

Ova mikrovalna pećnica može unaprijed postaviti do 100 programa. Pogledajte i slijedite sesiju "Korisničke opcije - 9 dvostrukih znamenki" za postavljanje programa br. od 1 do 100. Otvorite vrata, a zatim pritisnite i držite broj „1” na tipkovnici s brojevima otprilike 5 sekundi, oglasit će se zvučni signal i na zaslonu će se prikazati „ProG” kako bi označili da ste unijeli programski način rada. Odaberite vrijeme pomoću gumba „Unos vremena”, zaslon će prikazati „00:00”, odaberite željeno vrijeme pomoću tipkovnice s brojem. Nakon toga odaberite razinu snage. Pritisnite tipke razine snage [0%/20% [odmrzavanje]/50%/70%], na zaslonu će se prikazati odabrana snaga. Ako ponovno pritisnete isti gumb za razinu snage, snaga će se vratiti na postavljanje 100% snage. Također, ako nije postavljen gumb za razinu snage, snaga će biti zadana na 100%. Nakon postavljanja vremena uključite i pritisnite tipku 'Pokreni' za spremanje programa. Na zaslonu će se prikazati „ProG”. Zatvorite vrata da biste se vratili u „spreman način rada”. Ako želite poništiti tijekom programiranja, pritisnite tipku 'Pauza' i pećnica će se vratiti u način 'otvorena vrata' i program se neće spremirati. Ispod brzog vodiča o tome kako napraviti program od 1,25 minuta pri 70% snage:

- 1) Otvorite vrata i pritisnite tipku s brojem '1' na 5 sekundi, zaslon će prikazati „ProG”.
- 2) Pritisnite tipku s brojem '3', program će biti spremljen u "3".
- 3) Za postavljanje vremena kuhanja pritisnite tipke s brojevima '1' '2' '5'.
- 4) Pritisnite  za razinu snage. Na zaslonu će se prikazati „PL7”.
- 5) Pritisnite tipku 'Pokreni'. Program je sada spremljen pod brojem tipkovnice „3”.

Za brisanje programa ponovite gore navedene korake.

Napomena: Ukupno vrijeme programiranja ograničeno je samo na 60 minuta.

Napomena: Kada vrijeme kuhanja premaši maksimalno vrijeme koje mikrovalna pećnica može raditi (standardnih 60 minu-



ta), oglasit će se tri zvučna signala. To znači da morate prilagoditi vrijeme prije nego program može raditi.



Napomena: Vidi također = = > Povratak na tvorničke postavke.

Dvostruka količina (X2)

Ova mikrovalna pećnica opremljena je funkcijom za izračunavanje vremena potrebnu za pripremu dvostruke količine hrane. Pritisnite gumb 'X2' nakon čega slijedi program i mikrovalna pećnica će povećati vrijeme koje ste unaprijed postavili i pokrenuti postupak. Ova se funkcija može koristiti samo u kombinaciji s unaprijed postavljenim načinom rada programa.

Način kuhanja u više faza

Ova funkcija omogućuje korisniku kuhanje hrane u različitoj kombinaciji razina snage pomoću načina "Ručni unos ili Programiranje". Maksimalni broj faza je 3. Da biste koristili ovu funkciju, prvo slijedite korake pod "Unos vremena". Nakon postavljanja vremena i snage prve faze ponovno pritisnite "Unos vremena", na zaslonu se prikazuje „S-2“, a sada unesite željeno vrijeme i snagu. Ako je potrebna treća faza, pritisnite još jednom "Unos vremena", na zaslonu će se prikazati "S-3" i unesite željeno vrijeme i snagu. Sada pritisnite tipku 'Pokreni' za pokretanje mikrovalne pećnice. Višestupanjski ulaz postavlja se na isti način dok je u načinu programiranja. Pogledajte primjer kako bi to moglo funkcionirati:

- 1) Otvorite vrata, a zatim pritisnite i držite broj „1“ na tipkovnici s brojem tijekom 5 sekundi, zaslon će prikazati „ProG“.
- 2) Pritisnite tipku s brojem '3', program će biti spremljen u "3".
- 3) Za postavljanje vremena kuhanja pritisnite tipke s brojevima '1' '2' '5'. Na zaslonu će se prikazati „1:25“.
- 4) Pritisnite  za razinu snage faze 1. Na zaslonu će se prikazati „PL7“.
- 5) Za postavljanje druge faze pritisnite gumb „Unos vremena“, na zaslonu će se prikazati „S-2“.
- 6) Za postavljanje vremena kuhanja pritisnite tipke s brojevima '3' '3' '0'. Na zaslonu će se prikazati „3:30“.
- 7) Pritisnite  za snagu faze 2. Na zaslonu će se prikazati „PL5“.
- 8) Za postavljanje treće faze još jednom pritisnite gumb „Unos vremena“, na zaslonu će se prikazati „S-3“.
- 9) Za postavljanje vremena kuhanja pritisnite tipke s brojevima '1' '0' '0'. Na zaslonu će se prikazati „1:00“.
- 10) Pritisnite  za snagu faze 3. Na zaslonu će se prikazati „PL2“.
- 11) Pritisnite tipku 'Pokreni'. Višefazni program sada je spremljen pod gumbom '3'.

Napomena: Ukupno vrijeme kuhanja ograničeno je samo na 60 minuta.

Napomena: Kada je kuhanje u više faza aktivno, mikrovalna pećnica prikazuje ukupno preostalo vrijeme od svih faza.

Napomena: Vidi također = = > Povratak na tvorničke postavke

Povratak na tvorničke postavke

Za povratak mikrovalne pećnice na tvorničke postavke pritisnite i držite tipku "Pokreni" i "0" zajedno dok se ne oglasi zvučni signal, zaslon će prikazati "00". Zatim pritisnite "Pokreni". Kada mikrovalna pećnica vrati tvorničke postavke, zaslon će prikazati "11". Ako vraćanje na tvorničke postavke nije uspjelo, zaslon će prikazati "00", pritisnite gumb 'Pokreni' i zaslon će sada prikazati 'CLEAR' i zvučni signal će se oglasiti jednom.

Korisničke opcije

Ova mikrovalna pećnica omogućuje korisniku promjenu nekih opcija. Za promjenu prvog pokretanja otvaranjem vrata i pritiskom na '2' u trajanju od 5 sekundi, na zaslonu će se prikazati 'OP:-'. Pritisnite gumb s brojem koji se odnosi na ono što treba promijeniti, na primjer '2'. Sada se na zaslonu prikazuje „OP:22“, pritišćite „2“ dok se ne prikaže željena postavka „OP:20“/„OP:21“/„OP:22“ (ciklira se kroz ove opcije). Za postavljanje željene postavke pritisnite 'Pokreni'. Sada je promjena spremljena. Tijekom promjene opcija ovo možete poništiti pritiskom na „Pauza“. Promjena se neće spremiti i mikrovalna pećnica će se vratiti u „način otvaranja vrata“. U nastavku je popis opcija koje se mogu mijenjati, podebljane ispisane stavke su unaprijed postavljene opcije.

Opcija	Postavljanje	Opis
1 EOC ton	OP:10	3 zvučnih signala
	OP:11	Kontinuirani zvučni signal
	OP:12	5 brzih zvučnih signala, ponavljajući
2 Volumen piva	OP:20	Pčela isključena
	OP:21	Niska
	OP:22	Srednja
3 Uključivanje/isključivanje zvučnog signala	OP:23	Visoka
	OP:30	Ključni zvučni signal isključen
	OP:31	Ključni zvučni signal uključen
4 Prozor tipkovnice	OP:40	15 sekundi
	OP:41	30 sekundi
	OP:42	60 sekundi
	OP:43	120 sekundi
5 U letu	OP:50	Onemogućite tijekom rada
	OP:51	Omoogućavanje tijekom rada
6 Ponovno postavljanje vrata	OP:60	Onemogućiti ponovno postavljanje vrata
	OP:61	Omoogućiti ponovno postavljanje vrata
7 Maksimalno vrijeme	OP:70	Maksimalno vrijeme kuhanja od 60 minuta
	OP:71	Maksimalno vrijeme kuhanja od 10 minuta
8 Ručno programiranje	OP:80	Ručno programiranje onemogućeno
	OP:81	Omoogućiti ručno programiranje
9 Dvostruka znamenka	OP:90	Način rada s jednom crtom (10 programa)
	OP:91	Način rada s dvostrukom digitacijom (100 programa)



Vodič za pribor za kuhanje

Ispod općeg vodiča koji će vam pomoći odabrati odgovarajuće posude:

Kuhanje utensila	Način rada mikrovalne pećnice	Način rada roštilja	Kombinirani način rada	Napomena
Staklo otporno na toplinu	√	√	√	
Staklo koje nije otporno na toplinu	x	x	x	
Keramika otporna na toplinu	√	√	√	
Plastična jela sigurna za mikrovalnu pećnicu	√	x	x	Nije prikladno za visoku temperaturu.
Kuhinjski papir	√	x	x	Kratko trajanje samo za zagrijavanje. Došla je na uporabu.
Metalna plitica	x	√	x	Nastaje luk ako se koristi u mikrovalnoj pećnici.
Metalni stalak	x	√	x	
Aluminij-ska folija i spremnici	x	√	x	

√: Prikladno za uporabu u odgovarajućem načinu rada. Slijedite upute proizvođača i s uklonjenim poklopcem. Nemojte koristiti ako je površina napuknuta ili oštećena.
x: Nije prikladno za uporabu u odgovarajućem načinu rada.

Možda postoji određeni nemetalni pribor koji nije siguran za korištenje za mikrovakanje. Ako ste u nedoumici, možete testirati predmetni pribor slijedeći postupak u nastavku.

Test utensila:

1. Napunite spremnik za mikrovalnu pećnicu s 1 šalicom hladne vode (250 ml) zajedno s predmetnim priborom.
2. Kuhajte maksimalnom snagom 1 minutu.
3. Pažljivo osjetite utensil. Ako je prazan pribor topao, nemojte ga koristiti za kuhanje u mikrovalnoj pećnici.

NAPOMENA: Nemojte prekoračiti 1-minutno vrijeme kuhanja.

Čišćenje i održavanje

- **PAŽNJA!** Uvijek isključite uređaj iz napajanja i ohladite ga prije skladištenja, čišćenja i održavanja.
- Za čišćenje ne koristite mlaznicu ili parni čistač i nemojte gurati uređaj pod vodu jer će se dijelovi smočiti i može doći do strujnog udara.
- Ako se uređaj ne održava u dobrom stanju čistoće, to može negativno utjecati na životni vijek uređaja i rezultirati opasnom situacijom.
- Ostaci hrane moraju se redovito čistiti i vaditi iz uređaja. Ako uređaj nije pravilno očišćen, to će smanjiti njegov vijek trajanja i može dovesti do opasnog stanja tijekom uporabe.

Čišćenje

- Očistite ohlađenu vanjsku površinu krpom ili spužvom lagano navlaženom blagom otopinom sapuna.
- Zbog higijene uređaj treba očistiti prije i nakon upotrebe.
- Izbjegavajte dodirivanje vode s električnim komponentama.
- Nikada ne uranjajte uređaj u vodu ili druge tekućine.
- Nikada nemojte koristiti agresivna sredstva za čišćenje, abrazivne spužve ili sredstva za čišćenje koja sadrže klor. Nemojte koristiti čeličnu vunu, metalni pribor ili oštre ili šiljaste predmete za čišćenje. Nemojte koristiti benzin ili otapalo!
- Nijedan dio nije siguran za pranje u perilici posuda.
- Ako pećnicu ne održavate u čistom stanju, može doći do pogoršanja kvalitete površine, što može negativno utjecati na životni vijek uređaja i dovesti do opasnih situacija.

Održavanje

- Redovito provjeravajte rad uređaja kako biste spriječili ozbiljne nezgode.
- Ako vidite da uređaj ne radi ispravno ili da postoji problem, prestanite ga koristiti, isključite ga i kontaktirajte dobavljača.
- Sve radove održavanja, instalacije i popravaka moraju obavljati specijalizirani i ovlašteni tehničari ili ih preporučuje proizvođač.

Prijevoz i skladištenje

- Prije skladištenja, uvijek provjerite je li uređaj isključen iz električne mreže i potpuno se ohladio.
- Uređaj čuvajte na hladnom, čistom i suhom mjestu.
- Nikada ne stavljajte teške predmete na uređaj jer bi ih to moglo oštetiti.
- Ne pomičite uređaj dok je u pogonu. Isključite uređaj iz napajanja prilikom pomicanja i držite ga na dnu.

Rješavanje problema

Ako uređaj ne radi ispravno, molimo provjerite rješenje u tablici u nastavku. Ako i dalje ne možete riješiti problem, obratite se dobavljaču / pružatelju usluga.

Problem	Mogući uzrok	Moguće rješenje
Mikrovalna pećnica ne počinje raditi	Kabel za napajanje nije ispravno priključen.	Provjerite je li kabel za napajanje ispravno priključen.
	Osigurač je pregorio od aktivne sklopke.	Zamijenite osigurač ili resetirajte sklopku. Ako niste sigurni kako to učiniti, obratite se dobavljaču.
	Neispravna utičnica	Testirajte izlaz s drugim uređajem i provjerite prekidač strujnog kruga.
Pećnica se ne zagrijava	Vrata nisu ispravno zatvorena	Provjerite vrata ako se pravilno zatvaraju, ako se ne mogu pravilno zatvoriti, obratite se dobavljaču.



Na zaslou se prikazuje „E-01“ ili „E-02“	Senzor temperature je slomljen	Isključite mikrovalnu pečnicu iz utičnice i pričekajte 10 sekundi prije ponovnog uključivanja kabela za napajanje. Ako se problemi ne riješe nakon toga, obratite se dobavljaču.
Svjetlo i ventilator stvaraju buku kada mikrovalna pečnica završi s radom.	Visoke temperature.	To je normalno, svjetlo i ventilator zaustavljaju se kada se mikrovalna pečnica dovoljno ohladi. Ako ne prestanu raditi, isključite mikrovalnu pečnicu iz utičnice i pričekajte 10 sekundi prije ponovnog uključivanja. Ako to ne riješi problem, obratite se dobavljaču.

Vážení zákazníkú,

Děkujeme vám za zakoupení tohoto spotřebiče HENDI. Před první instalací a použitím tohoto spotřebiče si pozorně přečtěte tuto uživatelskou příručku a věnujte zvláštní pozornost níže uvedeným bezpečnostním předpisům.

Bezpečnostní pokyny

- Spotřebič používejte pouze k určenému účelu, k němuž byl navržen, jak je popsáno v této příručce.
- Výrobce neodpovídá za žádná škody způsobené nesprávným provozem a nesprávným používáním.



NEBEZPEČÍ! NEBEZPEČÍ ÚRAZU ELEKTRICKÝM PROUDEM!

- Nepokoušejte se spotřebič opravovat sami. Elektrické části spotřebiče neponořujte do vody ani jiných kapalin. Nikdy nedržte spotřebič pod tekoucí vodou.
- NIKDY NEPOUŽÍVEJTE POŠKOZENÝ SPOTŘEBIČ!** Pravidelně kontrolujte, zda elektrické spoje a kabely nejsou poškozeny. Poškozený spotřebič odpojte od napájení. Opravy smí provádět pouze dodavatel nebo kvalifikovaná osoba, aby se zabránilo nebezpečí nebo zranění.
- VAROVÁNÍ!** Při umísťování spotřebiče vedte napájecí kabel bezpečně, pokud je to nutné, aby nedošlo k neúmyslnému vytažení, poškození, kontaktu s topnou plochou nebo nebezpečí zakopnutí.
- VAROVÁNÍ!** Dokud je zástrčka v zásuvce, spotřebič je připojen k napájecí síti.
- VAROVÁNÍ!** Před odpojením od napájení, čištěním, údržbou nebo skladováním spotřebič VŽDY vypněte.
- Spotřebič připojujte pouze k elektrické zásuvce s napětím a frekvencí uvedenou na štítku spotřebiče.
- Nedotýkejte se zástrček / elektrických spojů mokřými nebo vlhkými rukama.
- Spotřebič a elektrické zástrčky/přípojky udržujte mimo dosah vody a jiných kapalin. Pokud spotřebič spadne do vody, okamžitě odpojte napájecí přípojky. Spotřebič nepoužívejte, dokud jej nekontroluje kvalifikovaný technik. Nedodržení těchto pokynů bude mít za následek život ohrožující rizika.
- Napájecí zdroj zapojte do snadno přístupné elektrické zásuvky, abyste mohli v případě nouze spotřebič okamžitě odpojit.
- Dbejte na to, aby se kabel nedostal do kontaktu s ostrými nebo horkými předměty, a chraňte jej před otevřeným ohněm. Nikdy netahejte za napájecí kabel, abyste jej vypojili ze zásuvky, ale vždy vytáhněte zástrčku.
- Nikdy nepřenášejte přístroj za kabel.
- Nikdy se nepokoušejte sami otevřít kryt spotřebiče.
- Do krytu spotřebiče nevkládejte žádné předměty.
- Během používání nikdy nenechávejte spotřebič bez dozoru.
- Tento spotřebič by měl obsluhovat vyškolený personál v kuchyni restaurace, pracovníci jídelny nebo baru atd.
- Tento přístroj by neměly obsluhovat osoby se sníženými fyzickými, smyslovými nebo duševními schopnostmi nebo osoby s nedostatkem zkušeností a znalostí.
- Tento spotřebič by za žádných okolností neměly používat děti.
- Uchovávejte spotřebič a jeho elektrické přípojky mimo dosah dětí.
- Nikdy nepoužívejte jiné příslušenství nebo jiná zařízení než ta, která jsou dodávána se spotřebičem nebo která doporučuje výrobce. Pokud tak neučiníte, může to představovat bezpečnostní riziko pro uživatele a poškodit spotřebič. Používejte

Jamstvo

Neispravnosti koje utječu na funkcionalnost uređaja koje se pojave u roku od jedne godine nakon kupnje popravljat će se besplatnim popravkom ili zamjenom, pod uvjetom da je uređaj korišten i održavan u skladu s uputama i da nije na bilo koji način bio zlouporabljn ili pokvaren. To ne utječe na vaša zakonska prava. Ako je uređaj pokriven jamstvom, navedite gdje i kada je kupljen i uključite dokaz o kupnji (npr. račun).

U skladu s našim pravilima o kontinuiranom razvoju proizvoda pridržavamo pravo na promjenu opisa proizvoda, pakiranja i dokumentacije bez prethodne obavijesti.

Odbacivanje otpada i okoliš



Kada prestaje s uporabom uređaja, proizvod se ne smije odlagati s drugim kućnim otpadom. Umjesto toga, vaša je odgovornost odlagati na vašu otpadnu opremu predajući je na određeno sabirno mjesto. Nepridržavanje tog pravila može se kazniti u skladu s primjenjivim propisima o odlaganju otpada. Zasebnim sakupljanjem i recikliranjem vaše otpadne opreme u vrijeme odlaganja čuvaju se prirodni resursi i osigurava se njezino recikliranje na način koji štiti ljudsko zdravlje i okoliš.

Za više informacija o tome gdje možete uskratiti svoj otpad radi recikliranja, obratite se lokalnoj tvrtki za prikupljanje otpada. Proizvođači i uvoznici ne preuzimaju odgovornost za recikliranje, tretman i ekološko zbrinjavanje, bilo izravno ili putem javnog sustava.



pouze originální díly a příslušenství.

- Tento spotřebič nepoužívejte pomocí externího časovače nebo dálkového ovládání.
- Nepokládejte spotřebič na topné těleso (benzín, elektrický, uhlikový sporák atd.).
- Nezakrývejte provoz spotřebiče.
- Na spotřebič nepokládejte žádné předměty.
- Nepoužívejte spotřebič v blízkosti otevřeného ohně, výbušných nebo hořlavých materiálů. Spotřebič vždy provozujte na vodorovném, stabilním, čistém, tepelně odolném a suchém povrchu.
- Spotřebič není vhodný k instalaci v místě, kde lze použít vodní trysku.
- Během používání nechte kolem spotřebiče prostor alespoň 20 cm pro větrání.
- **VAROVÁNÍ!** Udržujte všechny větrací otvory na spotřebiči bez překážek.

Vzáhlátní bezpečnostní pokyny

- Tento spotřebič je určen ke komerčnímu použití.
-  **POZORNĚNÍ! RIZIKO POPÁLENÍ! HORKÉ PLOCHY!** Teplota přístupných povrchů je během používání velmi vysoká. Dotkněte se pouze ovládacího panelu, rukojeti, spínačů, ovladačů časovače nebo ovladačů teploty.
- **VAROVÁNÍ!** Tuk a olej se během provozu velmi zahřívají. Dávejte si na to pozor.
- Je-li napájecí kabel poškozen, musí být vyměněn výrobcem, jeho servisním zástupcem nebo podobně kvalifikovanou osobou, aby nedošlo k ohrožení.
- **VAROVÁNÍ!** Pokud jsou dvířka nebo těsnění dvířek poškozena, troubu nesmíte používat, dokud ji neopraví kompetentní osoba.
- **VAROVÁNÍ!** Pro kohokoli jiného než kompetentní osobu je nebezpečné provést jakýkoli servis nebo opravu, která zahrnuje sejmutí jakéhokoli krytu, který chrání před vystavením mikrovlnné energii.
- **VAROVÁNÍ!** Tekutiny nebo jiné potraviny se nesmí ohřívát v uzavřených nádobách, protože mohou explodovat.
- **VAROVÁNÍ!** Mikrovlnné ohřívání nápojů může vést k opožděnému erupčnímu vaření, proto je nutné při manipulaci s nádobou postupovat opatrně.
- **VAROVÁNÍ!** Obsah krmných lahví a dětských nádob na potraviny je nutné před konzumací promíchat nebo protřepat a zkontrolovat teplotu, aby nedošlo k popálení;
- Používejte pouze nádoby vhodné k použití v mikrovlnné troubě.
- Při ohřívání potravin v plastových nebo papírových nádobách dávejte pozor na troubu kvůli možnosti vznícení.
- Pokud zpozorujete kouř, vypněte nebo odpojte spotřebič od sítě a nechte dvířka zavřená, aby se uhasily případné plameny.
- Vejce ve skořápce a celá vejce vařená natvrdo by se neměla ohřívát v mikrovlnné funkci, protože mohou explodovat i po skončení mikrovlnného ohřevu.
- **VAROVÁNÍ! NEPOUŽÍVEJTE MIKROVLNNOU FUNKCI, POKUD DO KOMORY TROUBY NEVLOŽÍTE ŽÁDNÉ JÍDLO.**

Určené použití

- Tento spotřebič je určen k použití v komerčních aplikacích, například v kuchyních restaurací, jídelen, nemocnic a komerčních podnicích, jako jsou pekárny, butchery atd., ale nikoli k nepřetržité masové výrobě potravin.
- Spotřebič je určen pouze k ohřevu a rozmrazování potravin pomocí vhodných pokrmů. Jakékoli jiné použití může vést k poškození spotřebiče nebo zranění osob.
- Provoz spotřebiče k jakémukoli jinému účelu se považuje za nesprávné použití přístroje. Uživatel nese výhradní odpovědnost za nesprávné použití zařízení.

Instalace uzemnění

Tento spotřebič je klasifikován jako **ochranný typ I** a musí být připojen k ochrannému uzemnění. Uzemnění snižuje riziko úrazu elektrickým proudem poskytnutím únikového vodiče pro elektrický proud.

Tento spotřebič je vybaven napájecím kabelem se zemnicí zástrčkou nebo elektrickými přípojkami se zemnicím vodičem. Přípojky musí být řádně nainstalovány a uzemněny.

Ovládací panel

(Obr. 1 na straně 3)

1. Různé úrovně výkonu a odmrazování
2. Zadání času
3. Dvojnásobné množství
4. Pozastavit
5. Zahájit
6. Klávesnice čísel (tlačítko „1“ se používá také pro programovací režim a víceúrovňový režim vaření)

Příprava před použitím

- Odstraňte všechny ochranné obaly a obaly.
- Zkontrolujte, zda je přístroj v dobrém stavu a s veškerým příslušenstvím. V případě neúplného nebo poškozeného doručení se prosím okamžitě obraťte na dodavatele. V takovém případě prostředek nepoužívejte.
- Před použitím vyčistěte příslušenství a spotřebič (viz ==> Čištění a údržba).
- Ujistěte se, že je spotřebič zcela suchý.
- Spotřebič položte na vodorovný, stabilní a žáruvzdorný povrch, který je bezpečný proti stříkající vodě.
- Pokud chcete spotřebič uložit v budoucnu, uschovejte jeho obal.
- Návod k použití si uschovejte pro budoucí použití.

POZNÁMKA! Z důvodu zbytků z výroby může spotřebič během prvních několika použití vydávat lehký zápach. To je normální a neznamená to žádnou závadu ani nebezpečí. Ujistěte se, že je spotřebič dobře větraný.

Návod k obsluze

Zapnutí

Po zapojení do zásuvky se na displeji zobrazí „- - -“. Za 1 minutu nečinnosti zmizí. Poté se mikrovlnná trouba přepne do režimu nečinnosti.

Režim nečinnosti

Během režimu nečinnosti je obrazovka prázdná a trouba nebude fungovat. Otevřením a zavřením dvířek trouby se aktivuje režim připravenosti. Trouba přejde do režimu nečinnosti po minutě nečinnosti. Čas potřebný k zapnutí režimu nečinnosti lze změnit pomocí „uživatelských funkcí“ (možnost 4, Časový limit).

Režim připravenosti

Otevřením a zavřením dvířek trouby v režimu nečinnosti se trouba uvede do režimu připravenosti. V tomto režimu je trouba připravena buď spustit ruční, nebo přednastavený cyklus vaření. Během režimu připravenosti se zobrazí 0:00. V režimu připravenosti může trouba přejít téměř na všechny ostatní režimy.

Režim otevření dvíř

Režim otevření dvířek se aktivuje otevřením dvířek. Během tohoto režimu je obrazovka prázdná. A ventilátor a osvětlení trouby fungují. Při otevření dvířek se program pozastaví, ventilátor se bude otáčet a rozsvítí se kontrolka.

Režim ručního zadání

Ujistěte se, že je mikrovlnná trouba v režimu Připraveno. Pomocí tlačítka „Zadání času“ zvolte čas, na displeji se zobrazí „00:00“, pomocí číselné klávesnice vyberte požadovaný čas. Poté zvolte úroveň výkonu stisknutím [0%/20%(Defrost)/50%/70%]. Na displeji se zobrazí zvolený výkon. Pokud znovu stisknete stejné tlačítko úrovně výkonu, výkon se nastaví zpět na 100% výkon. Pokud není nastaveno žádné tlačítko úrovně výkonu, je výchozí výkon 100%. Když je vše nastaveno, stiskněte tlačítko „Zahájit“, mikrovlnná trouba začne pracovat. Na konci programu se na displeji zobrazí „Konec“.

Režim pozastavení

Tento režim umožňuje uživateli pozastavit cyklus kontroly nebo míchání potravin během chodu mikrovlnné trouby. Otevřete dvířka nebo stisknutím tlačítka „Pozastavit“ cyklus pozastavte. Na displeji se zobrazí zbývající čas. Chcete-li pokračovat v cyklu, zavřete dvířka a stiskněte tlačítko „Zahájit“. Když se nic neudělá, mikrovlnná trouba přejde do režimu nečinnosti do 1 minuty.

Režim přednastaveného programu

Tato mikrovlnná trouba se dodává s 10 přednastavenými programy. Když je mikrovlnná trouba v „Režimu připravenosti“, stiskněte jedno z číselných tlačítek a mikrovlnná trouba spustí program. Nižle naleznete 10 přednastavených programů. Při provozu mikrovlnné trouby se na displeji zobrazí zbývající čas, když se jedná o vícestupňový program, zobrazí se celkový zbývající čas.

Tlačítko	1	2	3	4	5
Čas zobrazení	0:10	0:20	0:30	0:45	1:00
Tlačítko	6	7	8	9	0
Čas zobrazení	1:30	2:00	3:00	4:00	5:00

Programování

Tato mikrovlnná trouba může přednastavit až 100 programů. Pro nastavení programu č. od 10 do 100 viz a postupujte podle pokynů v části „Uživatelské možnosti – 9 dvojicferné“. Otevřete dvířka, stiskněte a podržte číslo „1“ na číselné klávesnici po dobu asi 5 sekund, zazní zvukový signál a na displeji se zobrazí „ProG“ na znamení, že jste vstoupili do režimu programu. Pomocí tlačítka „Zadání času“ zvolte čas, na displeji se zobrazí „00:00“, pomocí číselné klávesnice vyberte požadovaný čas. Poté zvolte úroveň výkonu. Stiskněte tlačítka úrovně výkonu [0 %/20 % (odmrzování)/50 %/70 %], na displeji se zobrazí zvolený výkon. Pokud znovu stisknete stejné tlačítko úrovně výkonu, napájení se vrátí k nastavení 100% výkonu. Pokud není nastaveno žádné tlačítko úrovně výkonu, bude výchozí hodnota výkonu 100 %. Po nastavení času program uložíte stisknutím a zapnutím tlačítka „Zahájit“. Na displeji se zobrazí „ProG“. Zavřete dvířka a vraťte se do „režimu připravenosti“. Pokud chcete program zrušit během programování, stiskněte tlačítko „Pozastavit“ a trouba se vrátí do režimu „otevřeného dveře“ a program se neuloží. Nižle je uveden stručný návod, jak vytvořit program o délce 1,25 minuty při 70% výkonu:

1) Otevřete dvířka a na 5 sekund stiskněte tlačítko čísla „1“, na displeji se zobrazí „ProG“.

2) Stiskněte tlačítko s číslem „3“, program se uloží do „3“.

3) Stisknutím číselných tlačítek „1“ „2“ „5“ nastavte dobu přípravu.

4) Stiskněte  pro nastavení výkonu. Na displeji se zobrazí „PL7“.

5) Stiskněte tlačítko „Zahájit“. Program je nyní uložen pod číselnou klávesnicí „3“.

K přepsání programu opakujte výše uvedené kroky.

Poznámka: Celková doba programování je omezena pouze na 60 minut.

Poznámka: Když doba pečení překročí maximální dobu provozu mikrovlnné trouby (standardní 60 minut), zazní tři pípnutí. To znamená, že musíte upravit čas, než bude program fungovat.

Poznámka: Viz také = => Návrat k továrnímu nastavení.

Dvojitě množství (X2)



Tato mikrovlnná trouba je vybavena funkcí pro výpočet doby potřebné k přípravě dvojitě množství jídla. Stiskněte tlačítko „X2“ a poté program a mikrovlnná trouba prodlouží čas, který jste přednastavili, a spustí proces. Tuto funkci lze použít pouze v kombinaci s přednastaveným režimem programu.

Režim vícestupňového vaření

Tato funkce umožňuje uživateli vařit jídlo při různých kombinacích výkonu pomocí „Režimu ručního zadání nebo Programovacího režimu“. Maximální počet fází je 3. Chcete-li použít tuto funkci, nejprve postupujte podle pokynů v části „Zadání času“. Po nastavení času a výkonu první fáze znovu stiskněte „Zadání času“ a na displeji se zobrazí „S-2“, nyní zadejte požadovaný čas a výkon. Pokud je zapotřebí třetí fáze, stiskněte znovu tlačítko „Zadání času“, na displeji se zobrazí „S-3“ a zadejte požadovaný čas a výkon. Nyní stisknutím tlačítka „Zahájit“ spustíte mikrovlnnou troubu. Vícestupňový vstup je nastaven stejným způsobem v programovacím režimu. Příklad toho, jak by to mohlo fungovat:

1) Otevřete dvířka, stiskněte a podržte číslo „1“ na číselné klávesnici po dobu 5 sekund, na displeji se zobrazí „ProG“.



- 2) Stiskněte tlačítko s číslem „3“, program se uloží do „3“.
- 3) Stisknutím číselných tlačítek „1“ „2“ „5“ nastavte dobu přípravy. Na displeji se zobrazí „1:25“.
- 4) Stiskněte  pro úroveň výkonu fáze 1. Na displeji se zobrazí „PL7“.
- 5) Pro nastavení druhé fáze stiskněte tlačítko „zadání času“, na displeji se zobrazí „S-2“.
- 6) Stisknutím číselných tlačítek „3“ „3“ „0“ nastavte dobu přípravy. Na displeji se zobrazí „3:30“.
- 7) Stiskněte  pro výkon fáze 2. Na displeji se zobrazí „PL5“.
- 8) Chcete-li nastavit třetí stupeň, stiskněte znovu tlačítko „zadání času“, na displeji se zobrazí „S-3“.
- 9) Stisknutím číselných tlačítek „1“ „0“ „0“ nastavte dobu přípravy. Na displeji se zobrazí „1:00“.
- 10) Stiskněte  pro výkon fáze 3. Na displeji se zobrazí „PL2“.
- 11) Stiskněte tlačítko „Zahájit“. Vícestupňový program je nyní uložen pod tlačítkem „3“.

Poznámka: Celková doba přípravy je omezena pouze na 60 minut.

Poznámka: Když je vícestupňové vaření aktivní, mikrovlnná trouba zobrazuje celkový zbývajících čas všech fází.

Poznámka: Viz také == > Návrat k továrnímu nastavení

Návrat k továrnímu nastavení

Chcete-li mikrovlnnou troubu vrátit zpět k továrnímu nastavení, stiskněte a podržte současně tlačítka „Zahájit“ a „0“, dokud nezazní zvukový signál. Na displeji se zobrazí „00“. Poté stiskněte tlačítko „Zahájit“. Po obnovení mikrovlnné trouby se na displeji zobrazí „11“. Pokud se nepodařilo vrátit se k továrnímu nastavení, na displeji se zobrazí „00“, stiskněte tlačítko „Zahájit“ a na displeji se nyní zobrazí „CLEAR“ a jednou zazní zvukový signál.

Možnosti uživatele

Tato mikrovlnná trouba umožňuje uživateli změnit některé funkce. Chcete-li změnit první spuštění otevřením dvířek a stisknutím tlačítka „2“ na 5 sekund, na displeji se zobrazí „OP:-“. Stiskněte tlačítko čísel, které se týká toho, co je třeba změnit, například „2“. Nyní se na displeji zobrazí „OP:22“ a stiskněte „2“, dokud se nezobrazí požadované nastavení „OP:20“ / „OP:21“ / „OP:22“ (provádí tyto funkce). Požadované nastavení nastavíte stisknutím tlačítka „Zahájit“. Nyní je změna uložena. Během změny funkcí to můžete zrušit stisknutím tlačítka „pauza“. Změna se neuloží a mikrovlnná trouba se vrátí do „režimu otevření dvířek“. Níže je uveden seznam možností, které mohou být změněny. Přednastavenými možnostmi jsou tučně výtiskované položky.

Možnost	Nastavení	Popis
1 Tón EOC	OP:10	3 pípnutí
	OP:11	Nepřetržité pípnutí
	OP:12	5 rychlých pípnutí, opakované
2 Hlasitost zvukového signálu	OP:20	Zvuková signalizace vypnutá
	OP:21	Nízká
	OP:22	Střední
	OP:23	Vysoká

3 Zapnutí/vypnutí zvukové signalizace	OP:30	Pípání klávesy vypnuto
	OP:31	Pípání klíče zapnuto
4 Okno klávesnice	OP:40	15 sekund
	OP:41	30 sekund
	OP:42	60 sekund
	OP:43	120 sekund
5 Za letu	OP:50	Zakázání za chodu
	OP:51	Povolit za chodu
6 Reset dveří	OP:60	Deaktivace resetování dveří
	OP:61	Aktivace resetování dveří
7 Max. čas	OP:70	Maximální doba vaření 60 minut
	OP:71	Maximální doba vaření 10 minut
8 Ruční programování	OP:80	Vypnutí ručního programování
	OP:81	Povolení ručního programování
9 Dvojitá čistic	OP:90	Režim jedné číslice (10 programů)
	OP:91	Režim dvou číslic (100 programů)

Průvodce vařením

Níže naleznete obecného průvodce, který vám pomůže vybrat vhodné nádoby:

Nádoby na vaření	Režim mikrovlnné trouby	Režim grilu	Kombinovaný režim	Poznámka
Tepelně odolné sklo	✓	✓	✓	
Sklo odolné proti horku	x	x	x	
Tepelně odolná keramika	✓	✓	✓	
Plastové nádoby vhodné do mikrovlnné trouby	✓	x	x	Není vhodné pro vysoké teploty.
Kuchyňský papír	✓	x	x	Krátké trvání pouze pro zahřívání. Navštívené použít.
Kovový plech	x	✓	x	Při použití v mikrovlnné troubě dochází k oblouku.
Kovový rošt	x	✓	x	
Hliníková fólie a nádoby	x	✓	x	

V: Vhodné pro použití v odpovídajícím režimu. Postupujte podle pokynů výrobce a se sejmutým víkem. Nepoužívejte, pokud je povrch prasklý nebo poškozený.
x: Nevhodné pro použití v odpovídajícím režimu.



Pro mikrovlny mohou existovat určité nekovové náčiní, které není bezpečné. Pokud máte pochybnosti, můžete daný náčiní otestovat podle níže uvedeného postupu.

Test nádobí:

1. Naplníte nádobu vhodnou pro mikrovlny 1 šálkem studené vody (250 ml) spolu s příslušným nádobím.
 2. Vaříte při maximálním výkonu po dobu 1 minuty.
 3. Pečlivě ucítíte nádobí. Je-li prázdné nádobí teplé, nepoužívejte jej k mikrovlnnému vaření.
- POZNÁMKA: Nepřekračujte dobu přípravy 1 minutu.

Čištění a údržba

- **POZOR!** Před skladováním, čištěním a údržbou vždy odpojte spotřebič od napájení a vychladněte.
- K čištění nepoužívejte vodní trysku ani čistič páry a netlačte spotřebič pod vodu, protože by se části namočily a mohlo by dojít k úrazu elektrickým proudem.
- Není-li spotřebič udržován v dobrém stavu čistoty, může to nepříznivě ovlivnit jeho životnost a způsobit nebezpečnou situaci.
- Zbytky potravin je třeba pravidelně čistit a odstraňovat ze spotřebiče. Pokud není spotřebič řádně vyčištěn, sniží se jeho životnost a během používání může dojít k nebezpečnému stavu.

Čištění

- Očistěte ochlazený vnější povrch hadříkem nebo houbou mírně navlhčenou jemným mýdlovým roztokem.
- Z hygienických důvodů je nutné spotřebič před použitím a po něm vyčistit.
- Zabraňte kontaktu vody s elektrickými součástmi.
- Spotřebič nikdy neponořujte do vody nebo jiných kapalin.
- Nikdy nepoužívejte agresivní čisticí prostředky, abrazivní houbičky nebo čisticí prostředky obsahující chlór. K čištění nepoužívejte ocelovou vlnu, kovové náčiní ani žádné ostré nebo špičaté předměty. Nepoužívejte benzín ani rozpouštědla!
- Žádné součásti nelze mýt v myčce nádobí.
- Pokud nebude trouba udržována v čistém stavu, může dojít k poškození povrchu, které by mohlo nepříznivě ovlivnit životnost spotřebiče a případně vést k nebezpečné situaci.

Údržba

- Pravidelně kontrolujte provoz spotřebiče, abyste zabránili vážným nehodám.
- Pokud vidíte, že spotřebič nefunguje správně nebo že se vyskytl problém, přestaňte jej používat, vypněte jej a kontaktujte dodavatele.
- Veškerá údržba, instalace a opravy musí být prováděny specializovanými a autorizovanými technikami nebo doporučeny výrobcem.

Přeprava a skladování

- Před uskladněním se vždy ujistěte, že byl spotřebič odpojen od napájení a zcela vychladl.
- Spotřebič skladujte na chladném, čistém a suchém místě.
- Na spotřebič nikdy nepokládejte těžké předměty, protože by se mohly poškodit.
- Spotřebič nepřemísťujte, když je v provozu. Při přemísťování odpojte spotřebič od napájení a držte jej na dně.

Odstraňování problémů

Pokud spotřebič nefunguje správně, zkontrolujte prosím, zda je roztok v níže uvedené tabulce. Pokud problém stále nemůžete vyřešit, obraťte se na dodavatele/poskytovatele služeb.

Problém	Možná příčina	Možné řešení
Mikrovlnná trouba nezačne pracovat	Napájecí kabel není správně zapojen.	Zkontrolujte, zda je napájecí kabel správně zapojen.
	Je aktivní pojistka spálené jističe.	Vyměňte pojistku nebo resetujte jistič. Pokud si nejste jisti, jak to provést, obraťte se na svého dodavatele.
	Vadná elektrická zásuvka	Otestujte zásuvku s jiným spotřebičem a zkontrolujte jistič.
Trouba neheje	Dvířka nejsou správně zavřená	Zkontrolujte, zda se dvířka správně zavírají, a pokud je nelze správně zavřít, obraťte se na dodavatele.
Na displeji se zobrazí „E-01“ nebo „E-02“	Snímač teploty je rozbitý	Odpojte mikrovlnnou troubu ze zásuvky a počkejte 10 sekund, než znovu zapojíte napájecí kabel. Pokud se problémy nevyřeší poté, obraťte se na svého dodavatele.
Když mikrovlnná trouba skončí v provozu, vydává světlo a ventilátor hluk.	Vysoké teploty.	To je normální, osvětlení a ventilátor se zastaví, jakmile mikrovlnná trouba dostatečně vychladne. Pokud nepřestanou fungovat, odpojte mikrovlnnou troubu ze zásuvky a počkejte 10 sekund, než ji znovu připojíte. Pokud se tím problém nevyřeší, obraťte se na svého dodavatele.

Záruka

Jakákoliv závada ovlivňující funkci spotřebiče, která se objeví do jednoho roku od zakoupení, bude opravena bezplatnou opravou nebo výměnou za předpokladu, že byl spotřebič používán a udržován v souladu s pokyny a že nebyl žádným způsobem zneužit ani zneužit. Vaše zákonná práva nejsou dotčena. Pokud je spotřebič reklamován v rámci záruky, uveďte, kde a kdy byl zakoupen, a přiložte doklad o zakoupení (např. doklad o zakoupení). V souladu s našimi zásadami neustálého vývoje produktů si vyhrazujeme právo bez předchozího upozornění změnit specifikace produktu, balení a dokumentace.



Likvidace a prostředí



Při vyřazování spotřebiče z provozu se tento spotřebič nesmí likvidovat s jiným domácím odpadem. Namísto toho je vaší odpovědností zlikvidovat odpadní zařízení předáním na určené sběrné místo. Nedodržení tohoto pravidla může být penalizováno v souladu s platnými předpisy o likvidaci odpadu. Samostatný sběr a recyklace vašich odpadních zařízení při likvidaci pomůže zachovat přírodní zdroje a zajistí, že budou recyklovány způsobem, který chrání lidské zdraví a životní prostředí.

Další informace o tom, kde můžete odpad odevzdat k recyklaci, získáte od místní společnosti pro sběr odpadu. Výrobci a dovozcí nenesou odpovědnost za recyklaci, zpracování a ekologickou likvidaci, a to ani přímo, ani prostřednictvím veřejného systému.

MAGYAR

Tisztelt Ügyfelünk!

Köszönjük, hogy megvásárolta ezt a HENDI készüléket. A készülék első üzembe helyezése és használata előtt figyelmesen olvassa el ezt a felhasználói kézikönyvet, különös figyelmet fordítva az alább ismertetett biztonsági előírásokra.

Biztonsági utasítások

- A készüléket kizárólag a jelen kézikönyvben leírt rendeltetésének megfelelően használja.
- A gyártó nem vállal felelősséget a helytelen használatból és használatból eredő károkért.
- ⚡ VESZÉLY! ÁRAMÚTES VESZÉLYE!** Ne kísérelje meg saját maga megjavítani a készüléket. Ne merítse a készülék elektromos alkatrészeit vízbe vagy más folyadékba. Soha ne tartsa a készüléket folyó víz alatt.
- SOHA NE HASZNÁLJON SÉRÜLT KÉSZÜLÉKET!** Rendszeresen ellenőrizze az elektromos csatlakozásokat és a vezetéket, hogy nem sérültek-e. Ha sérült, váltsa le a készüléket az elektromos hálózatról. A veszély vagy sérülés elkerülése érdekében a javításokat csak beszállító vagy képzett személy végezheti.
- FIGYELMEZTETÉS!** A készülék elhelyezésekor szükség esetén biztonságosan vezesse el a tápkábelt, hogy elkerülje a véletlen meghúzást, a károsodást, a fűtőfelülettel való érintkezést vagy a botlásveszélyt.
- FIGYELMEZTETÉS!** Amíg a dugasz az aljzatban van, a készülék csatlakoztatva van a tápegységhez.
- FIGYELMEZTETÉS!** MINDIG kapcsolja ki a készüléket, mielőtt leválasztja az áramellátásról, tisztításról, karbantartásról vagy tárolásról.
- A készüléket csak a készülék címkéjén feltüntetett feszültséggel és frekvenciával rendelkező elektromos aljzathoz csatlakoztassa.
- Ne érintse meg a dugaszt/elektromos csatlakozásokat nedves vagy nedves kézzel.
- Tartsa távol a készüléket és az elektromos dugaszt/csatlakozókat víztől és más folyadékoktól. Ha a készülék vízbe esik, azonnal távolítsa el a tápcsatlakozókat. Ne használja a készüléket addig, amíg azt szakképzett technikus nem ellenőrizte. Ezen utasítások be nem tartása életveszélyes kockázatokat okozhat.
- Csatlakoztassa a tápegységet egy könnyen hozzáférhető

elektromos aljzathoz, hogy vészhelyzet esetén azonnal le tudja választani a készüléket.

- Ügyeljen arra, hogy a vezeték ne érintkezzen éles vagy forró tárgyakkal, és tartsa távol nyílt tűztől. Soha ne húzza ki a tápkábelt az aljzathoz, hanem inkább mindig húzza ki a dugót.
- Soha ne szállítsa a készüléket a kábelével fogva.
- Soha ne próbálja meg saját maga kinyitni a készülék burkolatát.
- Ne helyezzen tárgyakat a készülék házába.
- Használata közben soha ne hagyja felügyelet nélkül a készüléket.
- A készüléket kizárólag képzett személyzet használhatja az étterem konyhájában, étkezdéjében vagy bárjában stb.
- A készüléket nem használhatják csökkent fizikai, érzékszervi vagy szellemi képességekkel rendelkező személyek, illetve megfelelő tapasztalattal és tudással nem rendelkező személyek.
- A készüléket gyermekek semmilyen körülmények között nem használhatják.
- A készüléket és elektromos csatlakozásait gyermekektől elzárva tárolja.
- Soha ne használjon a készülékhez mellékelt vagy a gyártó által ajánlott tartozékoktól vagy kiegészítő eszközöktől eltérő tartozékokat. Ennek elmulasztása biztonsági kockázatot jelenthet a felhasználó számára, és károsíthatja a készüléket. Csak eredeti alkatrészeket és tartozékokat használjon.
- Ne működtesse a készüléket külső időzítővel vagy távvezérlő rendszerrel.
- Ne helyezze a készüléket fűtőtárgyra (benzin, elektromos, széntűzhely stb.).
- Ne takarja le a készüléket működés közben.
- Ne helyezzen semmilyen tárgyat a készülék tetejére.
- Ne használja a készüléket nyílt láng, robbanásveszélyes vagy gyúlékony anyagok közelében. A készüléket mindig vízszintes, stabil, tiszta, hőálló és száraz felületen üzemeltesse.
- A készülék nem alkalmas olyan helyre történő beszerelésre, ahol vízsugár használható.
- Hagyon legalább 20 cm-es helyet a készülék körül, hogy használata közben lehűlhessen.
- FIGYELMEZTETÉS!** A készülék szellőzőnyílásait tartsa akadálymentesen.

Speciális biztonsági utasítások

- Ez a készülék kereskedelmi használatra készült.
- ⚠ VIGYÁZAT! ÉGÉSVESZÉLY! MELEG FELÜLETEK!** Használat közben a hozzáférhető felületek hőmérséklete nagyon magas. Csak a kezelőpanelt, a fogantyúkat, a kapcsolókat, az időzítő szabályozógombjait vagy a hőmérséklet-szabályozó gombokat érintse meg.
- FIGYELMEZTETÉS!** A zsír és az olaj működés közben nagyon felforrósodik. Óvakodjon ettől.
- Ha a tápkábel megsérül, a veszély elkerülése érdekében a gyártóval, a szervizzel vagy más hasonlóan képzett szakemberrel kell kicseréltetni.
- FIGYELMEZTETÉS!** Ha az ajtó vagy az ajtótomítések sérültek, a sütőt csak akkor szabad üzemeltetni, ha azt hozzáférhető személy megjavította.
- FIGYELMEZTETÉS!** A mikrohullámú energiának való kitettség ellen védelmet nyújtó burkolat eltávolításával járó szerelési vagy javítási műveletek elvégzése mindenki számára veszélyt jelent, aki nem kompetens személy.



- **FIGYELMEZTETÉS!** A folyadékokat és egyéb élelmiszereket nem szabad lezáró tárolóedényekben melegíteni, mivel ezek felrobbanhatnak.
- **FIGYELMEZTETÉS!** Az italok mikrohullámmal történő felmelegítése késleltetett kítőrési forrást eredményezhet, ezért óvatosan kell eljárni a tartály kezelésekor.
- **FIGYELMEZTETÉS!** Az etetőpalackok és bébiételek üvegek tartalmát fogyasztás előtt meg kell keverni vagy fel kell rázni, és az égési sérülések elkerülése érdekében ellenőrizni kell a hőmérsékletet;
- Kizárólag mikrohullámú sütőben használható eszközöket használjon.
- Amikor műanyag vagy papír edényben melegít ételt, tartsa szemmel a sütőt, mert meggyulladhat.
- Ha füstöt észlel, kapcsolja ki vagy húzza ki a készüléket a konnektorból, és tartsa zárva az ajtót a lángok elfojtása érdekében.
- A tojást a héjban és a teljes keményforrált tojásokat nem szabad mikrohullámú funkcióval melegíteni, mivel a mikrohullámú melegítés befejezése után is felrobbanhatnak.
- **FIGYELEM! NÉ HASZNÁLJA A MIKROHULLÁMÚ FUNKCIÓT, HA NEM HELYEZ ÉTELT A SÜTŐTÉRBE.**

Rendeltetésszerű használat

- Ez a készülék kereskedelmi célokra, például éttermek, étkezdék, kórházak konyháiban és kereskedelmi vállalkozásokban, például pékségekben, sütődékbekben stb. történő használatra szolgál, de nem használható folyamatos tömegtermelésre.
- A készüléket kizárólag élelmiszerek megfelelő edényekkel történő melegítésére és kiolvasztására tervezték. Minden egyéb használat a készülék károsodásához vagy személyi sérüléshez vezethet.
- A készülék bármilyen más célból történő üzemeltetése a készülék helytelen használatának minősül. Kizárólag a felhasználó felelős az eszköz nem megfelelő használatáért.

Földelés

Ez a készülék **I. védelmi osztályba** tartozik, és védőföldeléshez kell csatlakoztatni. A földelés csökkenti az áramütés veszélyét azáltal, hogy az elektromos áramhoz elvezető vezetékot biztosít.

Ez a készülék földelt dugóval ellátott tápkábellel, vagy földelő vezetékkel ellátott elektromos csatlakozásokkal rendelkezik. A csatlakozásokat megfelelően kell felszerelni és földelni.

Kezelőpanel

(1. ábra a 3. oldalon)

1. Eltérő teljesítményszint és leolvasztás
2. Időbevitel
3. Dupla mennyiség
4. Szünet
5. Indítás
6. Számbillentyűzet (az „1” gomb programozási és többfázisú főzési üzemmódhoz is használható)

Használat előtti előkészítés

- Távolítsa el az összes védőcsomagolást és csomagolást.
- Ellenőrizze, hogy a készülék jó állapotban van-e, és az összes tartozékkal együtt. Hiányos vagy sérült szállítás esetén kérjék, azonnal lépjen kapcsolatba a szállítóval. Ebben az eset-

ben ne használja a készüléket.

- Használat előtt tisztítsa meg a tartozékokat és a készüléket (lásd ==> Tisztítás és karbantartás).
 - Ellenőrizze, hogy a készülék teljesen száraz-e.
 - Helyezze a készüléket vízszintes, stabil és hőálló felületre, amely biztonságosan ellenáll a kiforrccsenő víznek.
 - Őrizze meg a csomagolást, ha a jövőben tárolni kívánja a készüléket.
 - Őrizze meg a használati útmutatót későbbi használatra.
- MEGJEGYZÉS!** A gyártási maradványok miatt a készülék enyhe szagot bocsáthat ki az első néhány használat során. Ez normális jelenség, és nem jelez semmilyen hibát vagy veszélyt. Gondoskodjon a készülék megfelelő szellőzéséről.

Üzemeltetési utasítások

Bekapcsolás

Az aljzatba történő csatlakoztatáskor a kijelzőn a „- - -” felirat jelenik meg. 1 perc inaktivitás után eltűnik. Ezután a mikrohullámú sütő üresjáratú üzemmódba lép.

Üresjáratú mód

Üresjáratú üzemmódban a képernyő üres, és nem lesz sütővékenység. A sütő ajtajának kinyitása, majd bezárása aktiválja a Kész üzemmódot. A sütő üresjáratú üzemmódba lép, ha egy percig nem használja. Az üresjáratú üzemmód aktiválásához szükséges idő a „felhasználói opciók” segítségével módosítható (4. opció, Időtűllépési ablak).

Készenléti mód

Ha kinyitja és becsukja az ajtót, miközben a sütő üresjáratú üzemmódban van, a sütő készenléti módba kerül. Ebben az üzemmódban a sütő készen áll a kézi vagy előre beállított sütési ciklus elindítására. Kész üzemmódban 0:00 jelenik meg. Kész üzemmódban a sütő szinte az összes többi üzemmódba léphet.

Ajtó nyitva mód

Az ajtónyitás üzemmód az ajtó kinyitásával aktiválható. Ebben az üzemmódban a képernyő üres. És a ventilátor és a sütőlámpa is működik. Működés közben az ajtó kinyitásakor a program szünetel, a ventilátor tovább forog, és a jelzőfény világít.

Kézi beviteli mód

Ellenőrizze, hogy a mikrohullámú sütő Kész módban van-e. Válassza ki az időt az „Időbevitel” gombbal, a kijelzőn a „00:00” jelenik meg, és válassza ki a kívánt időt a számbillentyűzet segítségével. Ezután válassza ki a teljesítményszintet a [0%/20%(Leolvasztás)/50%/70%] gomb megnyomásával. A kijelzőn megjelenik a kiválasztott teljesítmény. Ha ismét megnyomja ugyanazt a teljesítményszint gombot, a rendszer visszaállítja a teljesítményt 100%-os teljesítményre. Továbbá, ha nincs beállítva teljesítményszint gomb, a teljesítmény alapértelmezés szerint 100%-os lesz. Ha minden be van állítva, nyomja meg a „Indítás” gombot, ekkor a mikrohullámú sütő működésbe lép. A ciklus végén a kijelzőn a „End” felirat jelenik meg.

Szünet üzemmód

Ez az üzemmód lehetővé teszi a felhasználó számára, hogy szüneteltesse a ciklust az étel ellenőrzése vagy keverése érdekében, miközben a mikrohullámú sütő működik. Nyissa ki az ajtót, vagy nyomja meg a Szünetgombot a ciklus szüneteltet-



séhez. A kijelző a hátralévő időt mutatja. A ciklus folytatásához csukja be az ajtót, és nyomja meg az „Indítás” gombot. Ha semmi sem történik, a mikrohullámú sütő 1 percen belül üresjárati üzemmódba lép.

Előre beállított program mód

Ez a mikrohullámú sütő 10 előre beállított programmal rendelkezik. Amikor a mikrohullámú sütő „Kész üzemmódban” van, nyomja meg az egyik számbillentyűt, és a mikrohullámú sütő lefuttatja a programot. Az alábbiakban 10 előre beállított programot talál. A mikrohullámú sütő működése közben a kijelzőn látható a hátralévő idő, többfokozatú program esetén pedig a teljes hátralévő idő jelenik meg.

Gomb	1	2	3	4	5
Megjelenítési idő	0:10	0:20	0:30	0:45	1:00
Gomb	6	7	8	9	0
Megjelenítési idő	1:30	2:00	3:00	4:00	5:00

Programozás

Ez a mikrohullámú sütő legfeljebb 100 programot tud előre beállítani. Lásd és kövesse a „Felhasználói opciók - 9 kétjegyű” munkamenetet a programszám 10-től 100-ig történő beállításához. Nyissa ki az ajtót, majd tartsa lenyomva az „1”-es gombot a számbillentyűzeten kb. 5 másodpercig, hangjelzés hallható, és a kijelzőn a „ProG” felirat jelenik meg, jelezve, hogy Ön program módba lépett. Válassza ki az időt az „Időbevitel” gombbal, a kijelzőn a „00:00” jelenik meg, és válassza ki a kívánt időt a számbillentyűzet segítségével. Ezután válassza ki a teljesítményszintet. Nyomja meg a teljesítményszint gombokat [0%/20% (leolvasztás)]/50%/70%], a kijelzőn megjelenik a kiválasztott teljesítmény. Ha ismét megnyomja ugyanazt a teljesítményszint gombot, a teljesítmény visszatér a 100%-os teljesítmény beállításához. Továbbá, ha nincs beállítva teljesítményszint gomb, a teljesítmény alapértelmezett értéke 100% lesz. Az idő beállítása után kapcsolja be, majd nyomja meg az „Indítás” gombot a program mentéséhez. A kijelzőn a „ProG” felirat jelenik meg. Csukja be az ajtót, hogy visszatérjen „kész módba”. Ha programozás közben törölni szeretné a műveletet, nyomja meg a Szünetgombot, és a sütő visszatér az „ajtó nyitva” üzemmódba, és a program nem kerül mentésre.

Az alábbiakban röviden bemutatjuk, hogyan készíthet 1,25 perces programot 70%-os teljesítménnyel:

- 1) Nyissa ki az ajtót, és nyomja meg az 1-es gombot 5 másodpercig, a kijelzőn a „ProG” jelenik meg.
- 2) Nyomja meg a szám gombot 3-ra, a program mentésre kerül a 3-ba.
- 3) A sütemény idő beállításához nyomja meg az „1” „2” „5” szám-gombot.
- 4) Nyomja meg $\frac{70}{100}$ a gombot a teljesítményszint beállításához. A kijelzőn a „PL7” jelenik meg.
- 5) Nyomja meg az „Indítás” gombot. A program mentésre került a „3”-as számbillentyűzet alatt.

A program felülírásához ismétlje meg a fenti lépéseket.

Megjegyzés: A teljes programozási idő csak 60 percre korlátozódik.

Megjegyzés: Amikor a sütemény idő meghaladja a mikrohullámú

sütő maximális működési idejét (normál 60 perc), három sípszó hallható. Ez azt jelenti, hogy a program működése előtt be kell állítania az időt.

Megjegyzés: Lásd még => Vissza a gyári beállításokhoz.

Dupla mennyiség (X2)

Ez a mikrohullámú sütő egy olyan funkcióval rendelkezik, amely kiszámítja a szükséges időtartamot a dupla mennyiségű étel elkészítéséhez. Nyomja meg az „X2” gombot, majd a programot, és a mikrohullámú sütő megnöveli az előre beállított időt, és elindítja a folyamatot. Ez a funkció csak előre beállított programokkal együtt használható.

Többszakaszos főzési mód

Ez a funkció lehetővé teszi a felhasználó számára, hogy az ételt különböző teljesítményszint kombinációjával készítse el a „Kézi beviteli mód vagy Programozás mód szerint. A szakaszok maximális száma 3. A funkció használatához először kövesse a „Időbevitel” részben leírt lépéseket. Az első fokozat idejének és teljesítményének beállítása után nyomja meg ismét az „Időbevitel” gombot, a kijelzőn az „S-2” jelenik meg, és most adja meg a kívánt időt és teljesítményt. Ha harmadik fokozatra van szükség, nyomja meg még egyszer az „Időbevitel” gombot, a kijelzőn az „S-3” jelenik meg, és adja meg a kívánt időt és teljesítményt. Most nyomja meg a „Indítás” gombot a mikrohullámú sütő elindításához. Programozási módban a többfokozatú bemenet beállítása ugyanúgy történik. Adjon példát arra, hogy ez hogyan működik:

- 1) Nyissa ki az ajtót, majd tartsa lenyomva 5 másodpercig az „1”-es számot a számbillentyűzeten, és a kijelzőn megjelenik a „ProG” felirat.
- 2) Nyomja meg a szám gombot 3-ra, a program mentésre kerül a 3-ba.
- 3) A sütemény idő beállításához nyomja meg az „1” „2” „5” szám-gombot. A kijelzőn az „1:25” látható.
- 4) Nyomja meg $\frac{50}{100}$ a gombot a 1. fokozat teljesítményszintjéhez. A kijelzőn a „PL7” jelenik meg.
- 5) A második fokozat beállításához nyomja meg az „időbevitel” gombot, és a kijelzőn az „S-2” jelenik meg.
- 6) A sütemény idő beállításához nyomja meg a „3” „3” „0” szám-gombot. A kijelzőn a „3:30” látható.
- 7) Nyomja meg $\frac{70}{100}$ a gombot a 2. fokozat bekapcsolásához. A kijelzőn a „PL5” felirat jelenik meg.
- 8) A harmadik fokozat beállításához nyomja meg még egyszer az „időbevitel” gombot, ekkor az „S-3” jelenik meg a kijelzőn.
- 9) A sütemény idő beállításához nyomja meg az „1” „0” „0” gombot. A kijelzőn az „1:00” látható.
- 10) Nyomja meg $\frac{70}{100}$ a gombot a 3. fokozat bekapcsolásához. A kijelzőn a „PL2” jelenik meg.
- 11) Nyomja meg a „Indítás” gombot. A többszakaszos program mentésre kerül a „3” gomb alatt.

Megjegyzés: A teljes sütemény idő csak 60 percre korlátozódik.

Megjegyzés: Ha a többszakaszos sütemény aktív, a mikrohullámú sütő az összes fázisból hátralévő teljes időt mutatja.

Megjegyzés: Lásd még => Vissza a gyári beállításokhoz



Vissza a gyári beállításokhoz

A mikrohullámú sütő gyári beállításokra való visszaállításához nyomja meg és tartsa egyszerre lenyomva a „Indítás” és a „0” gombot, amíg a hangjelzés meg nem szólal, a kijelzőn a „00” jelenik meg. Ezután nyomja meg a „Indítás” gombot. Amikor a mikrohullámú sütő visszaállította a gyári beállításokat, a kijelzőn „11” jelenik meg. Ha a gyári beállításokra való visszatérés sikertelen, a kijelzőn a „00” jelenik meg, nyomja meg a „Indítás” gombot, és a kijelzőn a „CLEAR” jelenik meg, és a hangjelzés egyszer megszólal.

Felhasználói opciók

Ez a mikrohullámú sütő lehetővé teszi a felhasználó számára, hogy megváltoztasson néhány opciót. Az első indítás megváltoztatásához nyissa ki az ajtót, és nyomja meg a 2-es gombot 5 másodpercig, a kijelzőn az „OP:--” felirat jelenik meg. Nyomja meg a módosítandó elemekhez tartozó számgombot, például „2”. Ekkor a kijelzőn az „OP:22” felirat jelenik meg, nyomja meg a „2” gombot, amíg a kívánt beállítás meg nem jelenik: „OP:20”/„OP:21”/„OP:22” (ezekkel az opciókkal vált át). A kívánt beállítás beállításához nyomja meg a „Indítás” gombot. Most a módosítás mentésre kerül. A beállítások módosítása közben ezt a „Szünet” gomb megnyomásával törölheti. A módosítás nem kerül mentésre, és a mikrohullámú sütő visszatér az „ajtó nyitva módba”. Az alábbiakban felsoroljuk a módosítható opciókat, a félkövér betűvel nyomtatott tételek az előre beállított opciók.

Opció	Beállítás	Leírás
1 EOC hangnem	OP:10	3 sípolás
	OP:11	Folyamatos sípolás
	OP:12	5 gyors sípolás, ismétlés
2 Hangjelzés hangereje	OP:20	Hangjelzés kikapcsolva
	OP:21	Alacsony
	OP:22	Közepes
	OP:23	Magas
3 Hangjelzés be/ki	OP:30	Kulcsos sípolás kikapcsolva
	OP:31	Kulcsos sípolás bekapcsolva
4 Billentyűzet ablak	OP:40	15 másodperc
	OP:41	30 másodperc
	OP:42	60 másodperc
	OP:43	120 másodperc
5 Repülés közben	OP:50	Repülés közbeni letiltás
	OP:51	Repülés közbeni engedélyezés
6 Ajtó visszaállítás	OP:60	Ajtó visszaállítás letiltása
	OP:61	Ajtó visszaállításának engedélyezése
7 Max. idő	OP:70	60 perc maximális sütési idő
	OP:71	10 perc maximális sütési idő

8 Kézi programozás	OP:80	Kézi programozás letiltása
	OP:81	Kézi programozás engedélyezése
9 Kétszámjegyű	OP:90	Egyszámjegyű mód (10 program)
	OP:91	Kétszámjegyű mód (100 program)

Főzőeszközök útmutatója

Az alábbi általános útmutató segít kiválasztani a megfelelő eszközöket:

Főzőedény	Mikrohullámú üzemmód	Grill üzemmód	Kombinációs mód	Megjegyzés
Hőálló üveg	√	√	√	
Nem hőálló üveg	x	x	x	
Hőálló kerámia	√	√	√	
Mikrohullámú sütőben használható műanyag edények	√	x	x	Nem alkalmas magas hőmérsékletű
Konyhai papír	√	x	x	Csak rövid ideig tartó melegítés. Részt vett a használatban.
Fém tálca	x	√	x	Ívkisülés történik, ha mikrohullámú sütőben használják.
Fém tartó	x	√	x	
Alumínium fólia és tartályok	x	√	x	

√: Megfelelő üzemmódban használható. Kérjük, kövesse a gyártó utasításait, és vegye le a fedelet. Ne használja, ha a felület repedt vagy sérült.
x: Nem használható a megfelelő üzemmódban.

Lehetnek bizonyos nem fémből készült eszközök, amelyeket nem lehet biztonságosan használni a mikrohullámokhoz. Ha kétségei vannak, tesztelheti a kérdéses eszközt az alábbi eljárás szerint.

Utenil teszt:

- Töltsön meg egy mikrohullámú sütőben használható tartályt 1 csésze hideg vízzel (250 ml) a kérdéses konyhai eszközzel együtt.
- Főzze maximális teljesítményen 1 percig.
- Óvatosan érezze meg az eszközt. Ha az üres edény meleg, ne használja mikrohullámú sütéshez.

MEGJEGYZÉS: Ne lépje túl az 1 perces sütési időt.



Tisztítás és karbantartás

- **FIGYELEM!** Tárolás, tisztítás és karbantartás előtt mindig válassza le a készüléket az elektromos hálózatról, és hűtse le.
- Ne használjon vízsugarat vagy gőztisztítót a tisztításhoz, és ne nyomja a készüléket víz alá, mert az alkatrészek benedvesedhetnek, és áramütés következhet be.
- Ha a készüléket nem tartják megfelelő tisztaságú állapotban, az hátrányosan befolyásolhatja a készülék élettartamát, és veszélyes helyzetet okozhat.
- Az ételmaradványokat rendszeresen meg kell tisztítani, és el kell távolítani a készülékből. Ha a készüléket nem tisztítja meg megfelelően, az csökkenti annak élettartamát, és használat közben veszélyes állapotot okozhat.

Tisztítás

- A hűtött külső felületet enye szappanos oldattal enyhén megnedvesített ruhával vagy szivaccsal tisztítsa meg.
- Higiéniai okokból a készüléket használat előtt és után meg kell tisztítani.
- Kerülje az elektromos alkatrészek vízzel való érintkezését.
- Soha ne merítse a készüléket vízbe vagy más folyadékba.
- Soha ne használjon agresszív tisztítószereket, súrolószivacsokat vagy klórtartalmú tisztítószereket. A tisztításhoz ne használjon acélgyapott, fémesszközöket vagy éles vagy hegyes tárgyakat. Ne használjon benzint vagy oldószereket!
- Egyetlen alkatrész sem tisztítható mosogatógépjében.
- Ha nem tartja tisztán a sütőt, az a felület károsodásához vezethet, ami károsan befolyásolhatja a készülék élettartamát, és veszélyes helyzetet eredményezhet.

Karbantartás

- A súlyos balesetek megelőzése érdekében rendszeresen ellenőrizze a készülék működését.
- Ha azt látja, hogy a készülék nem működik megfelelően, vagy probléma van, ne használja tovább, kapcsolja ki, és forduljon a forgalmazóhoz.
- Minden karbantartási, telepítési és javítási munkát szakképzett és felhatalmazott technikusoknak kell elvégezniük, vagy a gyártónak kell javasolnia.

Szállítás és tárolás

- Tárolás előtt mindig győződjön meg arról, hogy a készülék le lett választva a hálózatról, és teljesen lehűlt.
- A készüléket hűvös, tiszta és száraz helyen tárolja.
- Soha ne helyezzen nehéz tárgyakat a készülékre, mert ez károsíthatja azt.
- Ne mozgassa a készüléket működés közben. Mozgatás közben válassza le a készüléket az elektromos hálózatról, és tartsa alul.

Hibaelhárítás

Ha a készülék nem működik megfelelően, kérjük, ellenőrizze az alábbi táblázatban a megoldást. Ha továbbra sem tudja megoldani a problémát, kérjük, forduljon a szállítóhoz/szolgáltatóhoz.

Probléma	Lehetséges ok	Lehetséges megoldás
A mikrohullámú sütő nem kezd el működni	A tápkábel nincs megfelelően bedugva.	Ellenőrizze, hogy a tápkábel megfelelően van-e bedugva.
	A megszakító biztosítéka kiégett.	Cserélje ki a biztosítékot, vagy állítsa vissza a megszakítót. Ha nem biztos benne, hogyan kell ezt megtenni, forduljon a szállítójához.
	Hibás hálózati aljzat	Tesztelje a kimenetet másik készülékkel, és ellenőrizze a megszakítót.
A sütő nem melegszik	Az ajtó nincs megfelelően becsukva	Ellenőrizze, hogy az ajtó megfelelően záródik-e, ha nem lehet megfelelően becsukni, forduljon a szállítójához.
A kijelzőn az „E-01” vagy az „E-02” látható	A hőmérséklet-érzékelő meghibásodott	Húzza ki a mikrohullámú sütőt a hálózati aljzataból, és várjon 10 másodpercet, mielőtt újra csatlakoztatná a tápkábelt. Ha ezt követően nem sikerül megoldani a problémát, forduljon a szállítójához.
A világítás és a ventilátor zajt kelt, amikor a mikrohullámú sütő működése befejeződött.	Magas hőmérséklet.	Ez normális jelenség, a lámpa és a ventilátor leáll, amikor a mikrohullámú sütő elég lehűlt. Ha nem áll le a működésük, húzza ki a mikrohullámú sütőt a hálózati aljzataból, és várjon 10 másodpercet, mielőtt újra csatlakoztatná. Ha ez nem oldja meg a problémát, forduljon a szállítójához.

Jótállás

A készülék működését befolyásoló minden olyan hiba, amely a vásárlást követő egy éven belül válik nyilvánvalóvá, javításra vagy cserére szorul, feltéve, hogy a készüléket az utasításoknak megfelelően használták és karbantartották, és semmilyen módon nem használták fel helytelenül vagy használták fel helytelenül. Az Ön törvényben biztosított jogait ez nem érinti. Ha a készülékre garanciális igény vonatkozik, adja meg, hogy hol és mikor vásárolta meg, és mellékelje a vásárlást igazoló bizonylatot (pl. nyugtát).

A folyamatos termékfejlesztésre vonatkozó irányelvünkkel összhangban fenntartjuk a jogot a termék, a csomagolás és a dokumentáció előzetes értesítés nélküli módosítására.

Elvetés és környezet



A készülék üzemén kívül helyezése során a terméket nem szabad más háztartási hulladékkal együtt ártalmatlanítani. Ehelyett az Ön felelőssége, hogy a hulladékgyűjtő berendezéseket a kije-



лött gyűjtőhelyre szállítsa. Ennek a szabálynak a figyelmen kívül hagyása a hulladék ártalmatlanítására vonatkozó hatályos előírásokkal összhangban büntetést vonhat maga után. A hulladéktároló berendezések ártalmatlanításkori elkülönített gyűjtése és újrahasznosítása segít a természeti erőforrások megőrzésében, és biztosítja, hogy az emberi egészséget és a környezetet védő módon kerül újrahasznosításra.

Ha többet szeretne megtudni arról, hogy hová lehet a hulladékot újrahasznosítani, forduljon a helyi hulladékgyűjtő vállalatához. A gyártók és az importőrök nem vállalnak felelősséget az újrahasznosításért, a kezelésért és az ökológiai hulladékkezelésért sem közvetlenül, sem pedig nyilvános rendszeren keresztül.

УКРАЇНСЬКИЙ

Шановний клієнте!

Дякуємо, що придбали цей прилад HENDI. Уважно прочитайте цей посібник користувача, звертаючи особливу увагу на правила техніки безпеки, описані нижче, перед першим встановленням і використанням цього приладу.

Інструкції з техніки безпеки

- Використовуйте прилад лише за призначенням, як описано в цьому посібнику.
- Виробник не несе відповідальності за будь-які збитки, спричинені неправильною експлуатацією та неправильним використанням.
-  **НЕБЕЗПЕКА! РИЗИК УРАЖЕННЯ ЕЛЕКТРИЧНИМ СТРУМОМ!** Не намагайтеся ремонтувати прилад самостійно. Не занурюйте електричні частини приладу у воду або інші рідини. Ніколи не тримайте прилад під проточною водою.
- НІКОЛИ НЕ ВИКОРИСТОВУЙТЕ ПОШКОДЖЕНИЙ ПРИЛАД!** Регулярно перевіряйте електричні з'єднання та шнур на наявність пошкоджень. У разі пошкодження від'єднайте прилад від джерела живлення. Будь-який ремонт має виконуватися лише постачальником або кваліфікованою особою, щоб уникнути небезпеки або травми.
- ПОПЕРЕДЖЕННЯ!** Під час розміщення приладу безпечно прокладіть кабель живлення, якщо це необхідно, щоб уникнути ненавмисного натягу, пошкодження, контакту з поверхнею нагрівання або небезпеки відключення.
- ПОПЕРЕДЖЕННЯ!** Поки штекер знаходиться у гнізді, прилад підключається до електромережі.
- ПОПЕРЕДЖЕННЯ!** ЗАВЖДИ вимикайте прилад, перш ніж від'єднувати його від електромережі, чищення, обслуговування або зберігання.
- Підключайте прилад до електричної розетки лише за допомогою напруги та частоти, зазначених на етикетці приладу.
- Не торкайтеся вилки/електричного з'єднання вологими або вологими руками.
- Тримайте прилад та електричну вилку/з'єднання подалі від води та інших рідин. Якщо прилад потрапив у воду, негайно вийміть з'єднання з джерелом живлення. Не використовуйте прилад, доки його не перевірить сертифікований спеціаліст. Недотримання цих інструкцій призведе до ризику, що загрожує життю.
- Від'єднайте джерело живлення від легкодоступної електричної розетки, щоб можна було негайно від'єднати при-

лад у разі виникнення надзвичайної ситуації.

- Переконатися, що шнур не контактує з гострими чи гарячими предметами, та тримайте його подалі від відкритого вогню. Ніколи не тягніть за шнур живлення, щоб від'єднати його від розетки; натомість завжди тягніть за вилку.
- Ніколи не носіть прилад за шнур.
- Ніколи не намагайтеся самостійно відкривати корпус приладу.
- Не вставляйте предмети в корпус приладу.
- Ніколи не залишайте прилад без нагляду під час використання.
- Цим приладом повинен керувати кваліфікований персонал на кухні ресторану, ідальні або бару тощо.
- Цей прилад не повинні експлуатувати особи з обмеженими фізичними, сенсорними або розумовими здібностями або особи з недостатнім досвідом і знаннями.
- Цей прилад за жодних обставин не повинен використовуватися дітьми.
- Зберігайте прилад та його електричні підключення в недоступному для дітей місці.
- Ніколи не використовуйте аксесуари або будь-які додаткові пристрої, окрім тих, що постачаються разом із приладом або рекомендовани виробником. Якщо цього не зроби́ти, це може становити загрозу безпеці користувача та пошкодити прилад. Використовуйте лише оригінальні деталі та аксесуари.
- Не використовуйте цей прилад із зовнішнім таймером або системою дистанційного керування.
- Не ставте прилад на нагрівальний об'єкт (бензин, електрична плита, вугільна плита тощо).
- Не накривайте прилад під час роботи.
- Не ставте на прилад жодних предметів.
- Не використовуйте прилад поблизу відкритого вогню, вихунонебезпечних або легкозаймистих матеріалів. Завжди експлуатуйте прилад на горизонтальній, стійкій, чистій, жаростійкій і сухій поверхні.
- Прилад не можна встановлювати в місцях, де можна використовувати струмінь води.
- Під час роботи залиште місце на відстані принаймні 20 см навколо приладу для вентиляції.
- ПОПЕРЕДЖЕННЯ!** Тримайте всі вентиляційні отвори на приладі вільними від перешкод.

Спеціальні інструкції з безпеки

- Цей прилад призначений для комерційного використання.
-  **УВАГА! РИЗИК БУРІ! ГАРЯЧІ СУФЕЙСИ!** Під час використання температура доступних поверхонь дуже висока. Торкніться лише панелі керування, ручок, перемикачів, ручок керування таймером або ручок керування температурою.
- ПОПЕРЕДЖЕННЯ!** Жир і олія сильно нагріваються під час роботи. Остерігайтеся цього.
- Якщо кабель живлення пошкоджений, його повинен замінити виробник, його сервісна служба або інші кваліфіковані особи, щоб уникнути небезпеки.
- ПОПЕРЕДЖЕННЯ!** Якщо дверцята або ущільнювачі дверцят пошкоджені, користуватися духовою шафою заборонено, доки її не буде відремонтовано компетентною особою.
- ПОПЕРЕДЖЕННЯ!** Для будь-кого, крім компетентної особи, небезпечно виконувати будь-яку роботу з обслуговування або ремонту, яка передбачає зняття будь-якої кришки, яка



захищає від впливу мікрохвильової енергії.

- **ПОПЕРЕДЖЕННЯ!** Рідини або інші продукти не повинні нагріватися в герметичних контейнерах, оскільки вони можуть вибухнути.
- **ПОПЕРЕДЖЕННЯ!** Нагрівання напоїв у мікрохвильовій печі може призвести до вибухового закипання із запізненням, тому при роботі з контейнером слід бути обережними.
- **ПОПЕРЕДЖЕННЯ!** Вміст пляшечок для годування та дитячих банок для їжі необхідно перемішувати або струшувати, а температуру перевіряти перед споживанням, щоб уникнути опіків;
- Використовуйте лише посуд, придатний для використання в мікрохвильових печах.
- Під час нагрівання продуктів у пластикових або паперових контейнерах слідкуйте за дуговою шафою через можливість займання.
- Якщо спостерігається дим, вимкніть прилад або від'єднайте його від електромережі та тримайте дверцята зачиненими, щоб загасити полум'я.
- Яйця в шкаралупі та цілі зварені тверді яйця не слід нагрівати в мікрохвильовій печі, оскільки вони можуть вибухнути навіть після закінчення нагрівання в мікрохвильовій печі.
- **ПОПЕРЕДЖЕННЯ! НЕ ВИКОРИСТОВУЙТЕ ФУНКЦІЮ МІКРОХВИЛЬОВОЇ ПЕЧІ, ЯКЩО В КАМЕРУ ДУХОВОЇ ШАФИ НЕ ПОТРАПИЛА ЇЖА.**

UA

Цільове використання

- Цей прилад призначений для комерційного застосування, наприклад, на кухнях ресторанів, їдальні, лікарнях і комерційних підприємствах, таких як пекарні, м'ясні фірми тощо, але не для постійного масового виробництва їжі.
- Прилад призначений лише для нагрівання та розморожування продуктів за допомогою відповідних страв. Будь-яке інше використання може призвести до пошкодження приладу або травм.
- Використання приладу з будь-якою іншою метою вважається неправильним використанням приладу. Користувач несе одноосібну відповідальність за неналежне використання пристрою.

Установка заземлення

Цей прилад належить до класу захисту I і має бути під'єднаний до захищеного заземлення. Заземлення знижує ризик ураження електричним струмом, надаючи провідник для вимикання для електричного струму.

Цей прилад оснащений кабелем живлення з вилкою заземлення або електричними з'єднаннями з д्रोном заземлення. З'єднання повинні бути належним чином встановлені та заземлені.

Панель керування

(Рис. 1 на стор. 3)

1. Різні рівні потужності та розморожування
2. Введення часу
3. Подвійна кількість
4. Пауза
5. Пуск
6. Клавіатура для цифр (кнопка «1» також використовується для програмування та багатоетапного режиму готування)

Підготовка перед використанням

- Змініть уся захисну упаковку та упаковку.
- Переконайтеся, що пристрій у хорошому стані та з усіма аксесуарами. У разі неповної або пошкодженій доставки негайно зверніться до постачальника. У цьому випадку не використовуйте пристрій.
- Перед використанням почистіть аксесуари та прилад (див. => Очищення та догляд).
- Переконайтеся, що прилад повністю сухий.
- Поставте прилад на горизонтальну, стійку та жаростійку поверхню, безпечну для бризок води.
- Зберігайте упаковку, якщо ви плануєте зберігати ваш прилад у майбутньому.
- Зберігайте посібник користувача для подальшого використання.

ПРИМІТКА! Через виробничі залишки прилад може випускати легкий запах під час перших декількох застосувань. Це нормально і не вказує на будь-який дефект або небезпеку. Переконайтеся, що прилад добре провітрюється.

Інструкції з експлуатації

Увімкнення живлення

При підключенні до розетки на дисплеї відображається «- - -». Він зникне через 1 хвилину бездіяльності. Потім мікрохвильова піч перейде в режим очікування.

Режим очікування

У режимі очікування екран пустий, і духова шафа не працюватиме. Якщо відкрити і закрити дверцята духової шафи, активується готовий режим. Духова шафа перейде в режим очікування через хвилину без використання. Час, потрібний для активації режиму очікування, можна змінити за допомогою опції «користувач» (опція 4, вікно очікування).

Режим готовності

Якщо відкрити та закрити дверцята, коли духова шафа перебуває в режимі очікування, духова шафа перейде в режим готовності. У цьому режимі духова шафа готова розпочати ручний або попередньо встановлений цикл готування. Під час режиму готовності відображається значення 0:00. У режимі готовності духова шафа переходить майже до всіх інших режимів.

Режим відкритих дверей

Режим відкритих дверей активується відкриттям дверей. У цьому режимі екран порожній. Працює вентилятор і лампочка духової шафи. Під час роботи, коли дверцята відчинені, програма призупиняється, вентилятор продовжує обертатися і світиться індикатор.

Режим ручного введення

Переконайтеся, що мікрохвильова піч перебуває в режимі готовності. Виберіть час за допомогою кнопки «Введення часу», на дисплеї відобразиться «00:00», виберіть потрібний час за допомогою клавіатури з номером. Після цього встановіть рівень потужності, натиснувши [0%]/20%(Defrost)/50%/70%. На дисплеї відобразиться вибрана потужність. Якщо знову натиснути ту саму кнопку рівня потужності, потужність буде знову встановлена на 100%. Крім того, якщо кнопка рівня потужності не встановлена, потужність за замовчуванням буде



встановлено на 100%. Коли все встановлено, натисніть кнопку «Пуск», і мікрохвильова піч почне працювати. Наприкінці циклу на дисплеї відображається «End».

Режим паузи

Цей режим дозволяє користувачам призупинити цикл для перевірки або перемішування продуктів під час роботи мікрохвильової печі. Відкрийте дверцята або натисніть кнопку «Пауза», щоб призупинити цикл. На дисплеї відобразиться час, що залишився. Щоб відновити цикл, закрийте дверцята та натисніть кнопку «Пуск». Коли нічого не буде зроблено, мікрохвильова піч перейде в режим очікування протягом 1 хвилини.

Попередньо встановлений режим програми

Ця мікрохвильова піч має 10 попередньо встановлених програм. Коли мікрохвильова піч знаходиться в «Готовому режимі», натисніть одну з цифр, і мікрохвильова піч запустить програму. Нижче наведено 10 попередніх програм. Під час роботи мікрохвильової печі на дисплеї відображається час, що залишився, коли це багатоступінчаста програма, відображається загальний час, що залишився.

Кнопка	1	2	3	4	5
Час відображення	0:10	0:20	0:30	0:45	1:00
Кнопка	6	7	8	9	0
Час відображення	1:30	2:00	3:00	4:00	5:00



Програмування

Ця мікрохвильова піч може попередньо налаштувати до 100 програм. Див. та дотримуйтесь інструкцій «Параметри користувача - 9 Двозначне» сеанс налаштування номера програми від 10 до 100. Відкрийте дверцята, потім натисніть і утримуйте номер «1» на цифровій клавіатурі протягом приблизно 5 секунд, звуковий сигнал лунатиме, а на дисплеї з'явиться повідомлення «ProG», яке вказує на вхід у режим програми. Виберіть час за допомогою кнопки «Введення часу», на дисплеї відобразиться «00:00», виберіть потрібний час за допомогою клавіатури з номером. Після цього виберіть рівень потужності. Натисніть кнопки рівня потужності [0%/20% (розморожування)/50%/70%], на дисплеї відобразиться вибрана потужність. Якщо натиснути ще раз ту саму кнопку рівня потужності, живлення повернеться до 100% потужності. Крім того, якщо кнопка рівня потужності не встановлена, потужність за замовчуванням буде дорівнювати 100%. Після встановлення часу увімкніть та натисніть кнопку «Пуск» для збереження програми. На дисплеї відобразиться «ProG». Закрийте дверцята, щоб повернутися в «готовий режим». Якщо потрібно скасувати під час програмування, натисніть кнопку «Пауза», і духовка шафа повернеться в режим «Дверцята відкриті», і програму не буде збережено.

Нижче наведено короткий посібник з приготування програми тривалістю 1,25 хвилини з потужністю 70 %:

- 1) Відкрийте дверцята і натисніть кнопку номера «1» протягом 5 секунд, на дисплеї відобразиться «ProG».
- 2) Натисніть кнопку цифр «3», програму буде збережено в розділі «3».
- 3) Натисніть кнопки цифр «1» «2» «5», щоб встановити час

готування.

- 4) Натисніть  , щоб встановити рівень потужності. На дисплеї відобразиться «PL7».
 - 5) Натисніть кнопку «Пуск». Тепер програма зберігається під цифровою клавіатурою «3».
- Щоб перезаписати програму, повторіть описані вище дії.

Примітка: Загальний час програмування обмежений лише 60 хвилинами.

Примітка: Якщо час готування перевищує максимальний час, може працювати мікрохвильова піч (стандартний 60 хвилин), пролунає три звукових сигнали. Це означає, що вам потрібно налаштувати час, перш ніж програма зможе працювати.







Примітка: Див. також = > Повернутися до заводських налаштувань.

Подвійна кількість (X2)

Ця мікрохвильова піч оснащена функцією розрахунку необхідного часу при приготуванні подвійної кількості продуктів. Натисніть кнопку «X2», а потім програму, і мікрохвильова піч збільшить час попереднього налаштування та розпочати процес. Цю функцію можна використовувати лише в поєднанні з попередньо встановленим режимом програми.

Багатоступінний режим готування

Ця функція дозволяє користувачеві готувати їжу під різними рівнями потужності в режимі ручного входу або в режимі програмування. Максимальна кількість етапів: 3. Щоб скористатися цією функцією, спочатку виконайте кроки, описані в розділі «Введення часу». Після встановлення часу та потужності першого етапу знову натисніть кнопку «Введення часу», на дисплеї відобразиться «S-2», після чого введіть потрібний час та потужність. Якщо потрібен третій етап, натисніть ще раз кнопку «введення часу», на дисплеї відобразиться «S-3» і введіть потрібний час і потужність. Тепер натисніть кнопку «Пуск», щоб запустити мікрохвильову піч. Багатоступінчастий ввід встановлюється в той самий спосіб в режимі програмування. Подумайте, як це може спрацювати:

- 1) Відкрийте дверцята, потім натисніть і утримуйте цифру «1» на цифровій клавіатурі протягом 5 секунд, на дисплеї відобразиться «ProG».
- 2) Натисніть кнопку цифр «3», програму буде збережено в розділі «3».
- 3) Натисніть кнопки цифр «1» «2» «5», щоб встановити час готування. На дисплеї відобразиться «1:25».
- 4) Натисніть  , щоб перейти до рівня потужності етапу 1. На дисплеї відобразиться «PL7».
- 5) Щоб встановити другий етап, натисніть кнопку «введення часу», на дисплеї відобразиться «S-2».
- 6) Натисніть кнопки цифр «3» «3» «0», щоб встановити час готування. На дисплеї відобразиться «3:30».
- 7) Натисніть  , щоб увімкнути потужність етапу 2. На дисплеї відобразиться «PL5».
- 8) Щоб встановити третій етап, ще раз натисніть кнопку «введення часу», на дисплеї відобразиться «S-3».
- 9) Натисніть кнопки цифр «1» «0» «0», щоб встановити час готування. На дисплеї відобразиться «1:00».
- 10) Натисніть  , щоб увімкнути потужність етапу 3. На дисплеї відобразиться «PL2».
- 11) Натисніть кнопку «Пуск». Багатоступінчаста програма тепер зберігається під кнопкою «3».



Примітка: Загальний час готування обмежується лише 60 хвилинами.

Примітка: Коли активовано функцію багатетапного готування, мікрохвильова піч показує загальний час, що залишився до завершення всіх етапів.

Примітка: Див. також = > > Повернутися до заводських налаштувань

Повернутися до заводських налаштувань

Щоб повернути мікрохвильову піч до заводських налаштувань, натисніть і утримуйте кнопки «Пуск» і «0», доки не пролунає звуковий сигнал, на дисплеї відобразиться «00». Потім натисніть кнопку «Пуск». Після відновлення заводських налаштувань мікрохвильової печі на дисплеї відображається «11». Якщо не вдалося повернутися до заводських налаштувань, на дисплеї відобразиться «00», натисніть кнопку «Пуск», а на дисплеї відобразиться «CLEAR», і звуковий сигнал лунає один раз.

Параметри користувача

Ця мікрохвильова піч дозволяє користувачеві змінити деякі опції. Щоб змінити перший запуск, відчинивши дверцята, і протягом 5 секунд натисніть «2», на дисплеї відобразиться «0P:--». Натисніть кнопку цифр, що відповідає тому, що потрібно змінити, наприклад «2». Тепер на дисплеї відображається «0P:22», продовжуйте натискати кнопку «2», доки на дисплеї не з'явиться потрібне налаштування «0P:20»/«0P:21»/«0P:22» (вона переходить у ці параметри). Щоб встановити потрібне налаштування, натисніть кнопку «Пуск». Тепер зміна збережена. Під час зміни опції ви можете скасувати це, натиснувши кнопку «пауза». Зміну не буде збережено, і мікрохвильова піч повернеться в «відкритий режим дверцят». Нижче наведено перелік опцій, які можуть бути змінені, надруковані жирним шрифтом елементи є попередньо встановленими параметрами.

Опція	Налаштування	Опис
1 ЕОК Тон	0P:10	3 звукових сигналів
	0P:11	Постійний звуковий сигнал
	0P:12	5 коротких звукових сигналів, які повторюються
2 Гучність звукового сигналу	0P:20	Звуковий сигнал вимкнено
	0P:21	Низький
	0P:22	Середня
3 Увімкнення/вимкнення звукового сигналу	0P:30	Ключовий звуковий сигнал вимкнено
	0P:31	Ключовий звуковий сигнал увімкнено
	0P:40	15 секунд
4 Вікно клавіатури	0P:41	30 секунд
	0P:42	60 секунд
	0P:43	120 секунд

5 Під час польоту	0P:50	Вимкнення під час польоту
	0P:51	Увімкнуті на борті
6 Скидання дверцят	0P:60	Вимкнуті скидання дверцят
	0P:61	Увімкнуті скидання дверцят
7 Максимальний час	0P:70	Максимальний час приготування: 60 хвилин
	0P:71	Максимальний час приготування — 10 хвилин
8 Програмування вручну	0P:80	Вимкнення програмування вручну
	0P:81	Активіація ручного програмування
9 Подвійна цифра	0P:90	Режим з однією цифрою (10 програм)
	0P:91	Режим із двома цифрами (100 програм)

Керівництво з приготування посуду

Нижче наведено загальне керівництво, яке допоможе вам вибрати відповідне приладдя:

Приготування посуду	Режим мікрохвиль	Режим гриля	Комбінований режим	Зуваження
Жаростійке скло	✓	✓	✓	
Нежаростійке скло	x	x	x	
Теплостійка кераміка	✓	✓	✓	
Пластикові тарілки, безпечні для мікрохвильової печі	✓	x	x	Не підходить для високих температур.
Кухонний папір	✓	x	x	Коротка тривалість лише для підігрівання. Присутнє використання.
Металева деко	x	✓	x	При використанні в мікрохвильовій печі виникає армія.
Металева решітка	x	✓	x	
Алюмінієва фольга та контейнери	x	✓	x	

✓: Підходить для використання у відповідному режимі.
 Дотримуйтеся інструкції виробника та зніміть кришку. Не використовуйте, якщо поверхня тріснула або пошкоджена.
 x: Не підходить для використання у відповідному режимі.

Можуть існувати певні неметалеві предмети, які не є безпечними для використання в мікрохвилях. Якщо ви сумніваєте-



ся, ви можете перевірити це приладдя відповідно до процедури, описаної нижче.

Тест на посуд:

1. Наповніть контейнер для використання в мікрохвильовій печі 1 склянкою холодної води (250 мл) разом із відповідним приладдям.
2. Готуйте на максимальній потужності протягом 1 хвилини.
3. Обережно відчуйте посуд. Якщо порожній посуд теплий, не використовуйте його для приготування в мікрохвильовій печі.

ПРИМІТКА: Не перевищуйте 1-хвилинний час готування.

Очищення та технічне обслуговування

- **УВАГА!** Завжди відключайте прилад від джерела живлення та охолодьте його перед зберіганням, очищенням та обслуговуванням.
- Не використовуйте струмінь води або пароочищувач для очищення та не штовхайте прилад під воду, оскільки деталі можуть стати вологими, і це може призвести до ураження електричним струмом.
- Якщо прилад не знаходиться в гарному стані чистоти, це може негативно вплинути на термін служби приладу та призвести до небезпечної ситуації.
- Залишки їжі слід регулярно чистити та видаляти з приладу. Якщо прилад не очищується належним чином, це скоротить його термін служби і може призвести до небезпечних умов під час використання.

Очищення

- Очистіть охолоджену зовнішню поверхню ганчіркою або губкою, злегка змоченою м'яким мильним розчином.
- З міркувань гігієни прилад слід очищувати до та після використання.
- Уникайте контакту води з електричними компонентами.
- Ніколи не занурюйте прилад у воду або інші рідини.
- Ніколи не використовуйте агресивні засоби для чищення, абразивні губки або засоби для чищення, що містять хлор. Не використовуйте для чищення сталеві мочалки, металеве приладдя або будь-які гострі чи загострені предмети. Не використовуйте бензин або розчинники!
- Жодні деталі не можна мити в посудомийній машині.
- Якщо не підтримувати духову шафу в чистому стані, це може призвести до пошкодження поверхні, що може негативно вплинути на термін служби приладу та, можливо, призвести до небезпечної ситуації.

Технічне обслуговування

- Регулярно перевіряйте роботу приладу, щоб уникнути серйозних нещасних випадків.
- Якщо ви помітили, що прилад не працює належним чином або виникла проблема, припиніть його використання, вимкніть його та зверніться до постачальника.
- Усі роботи з технічного обслуговування, монтажу та ремонту мають виконуватися спеціалізованими та уповноваженими фахівцями або рекомендованими виробником.

Транспортування та зберігання

- Перед зберіганням переконайтеся, що прилад від'єднано від джерела живлення та повністю охолоджено.
- Зберігайте прилад у прохолодному, чистому та сухому місці.
- Ніколи не ставте на прилад важкі предмети, оскільки це

може пошкодити його.

- Не переміщуйте прилад під час його роботи. Під час переміщення від'єднайте прилад від джерела живлення та тримайте його внизу.

Усування несправностей

Якщо прилад не працює належним чином, зверніться до наведеної нижче таблиці для отримання рішення. Якщо ви все ще не можете вирішити проблему, зверніться до постачальника послуг/постачальника послуг.

Проблема	Можлива причина	Можливе рішення
Мікрохвильова піч не починає працювати	Шнур живлення не підключений належним чином.	Перевірте, чи правильно підключено шнур живлення.
	Активовано запобіжник автоматичного вимикача.	Замініть запобіжник або скиньте автоматичний вимикач. Якщо ви не впевнені, як це зробити, зверніться до свого постачальника.
	Розетка несправна	Перевірте вихід з іншого приладу та перевірте автоматичний вимикач.
Духова шафа не нагрівається	Дверцята не закриті належним чином	Перевірте дверцята, якщо вони закриті належним чином, якщо їх неможливо закрити належним чином, зверніться до постачальника.
На дисплеї відображається «E-01» або «E-02»	Датчик температури зламаний	Від'єднайте мікрохвильову піч від розетки і зачекайте 10 секунд, перш ніж знову підключити шнур живлення. Якщо після цього проблеми не буде вирішено, зверніться до постачальника.
Світло та вентилятор видають шум, коли мікрохвильова піч закінчила роботу.	Високі температури.	Це нормально, лампа та вентилятор зупиняються, коли мікрохвильова піч достатньо охолонула. Якщо вони не перестануть працювати, відключіть мікрохвильову піч від розетки та зачекайте 10 секунд, перш ніж знову підключитися. Якщо це не вирішить проблему, зверніться до постачальника.

Гарантія

Будь-які дефекти, що впливають на функціональність приладу, які стають очевидними протягом одного року після покупки, будуть відремонтовані за допомогою безкоштовного



ремонту або заміни за умови, що прилад використовувався за підтримувався відповідно до інструкцій, а також не був зловживаний або не був використаний неналежним чином. Це не впливає на Ваші законні права. Якщо прилад вимагався за гарантією, вкажіть, де і коли він був придбаний, і додайте підтвердження покупки (наприклад, квитанцію). Відповідно до нашої політики постійної розробки продукції ми залишаємо за собою право змінювати технічні характеристики виробу, упаковки та документації без попереднього повідомлення.

Утилізація та довкілля



При виведенні приладу з експлуатації його не можна утилізувати разом з іншими побутовими відходами. Замість цього ви несете відповідальність за утилізацію свого обладнання для відходів, передаючи його призначеному пункту збору. Недотримання цього правила може бути покаране відповідно до чинних правил утилізації відходів. Окреме збирання та переробка вашого обладнання для відходів під час утилізації допоможе зберегти природні ресурси та забезпечити їх переробку у спосіб, який захищає здоров'я людини та довкілля.

Для отримання додаткової інформації про те, де можна перекласти відходи для переробки, зверніться до місцевої компанії з збору відходів. Виробники та імпортери не несуть відповідальності за переробку, лікування та екологічну утилізацію, як безпосередньо, так і через загальнодоступну систему.

EESTI KEEL

Lugupeetud klient!

Täname, et ostsite selle HENDI seadme. Lugege käesolev kasutusjuhend tähelepanelikult läbi, pöörates erilist tähelepanu allpool toodud ohutusnõuetele, enne kui seadme esmakordselt paigaldate ja kasutate.

Ohutusjuhised

- Kasutage seadet ainult ettenähtud otstarbel, nagu käesolevas juhendis kirjeldatud.
- Tootja ei vastuta mis tahes kahjude eest, mis on põhjustatud ebaõigest kasutamisest või ebaõigest kasutusest.
-  **OHUT! ELEKTRILÖÖGIOHT!** Ärge püüdke seadet ise parandada. Ärge kastke seadme elektrilisi osi vette ega muudesse vedelikesse. Ärge kunagi hoidke seadet voolava vee all.
- **ÄRGE KUNAGI KASUTAGE KAHJUSTATUD SEADET!** Kontrollige elektriühendusi ja toitejuhet regulaarselt kahjustuste suhtes. Kui seade on kahjustatud, eemaldage see vooluvõrgust. Ohu ja vigastuste vältimiseks tohib parandustööd teha ainult tarnija või kvalifitseeritud isik.
- **HOIATUS!** Seadme paigutamisel suunake toitejuhe ohutult, et vältida juhuslikku sissetõmbamist, kahjustamist, kokkupuutes kuumaga pinnaga või komistusohtu.
- **HOIATUS!** Kui pistik on seinakontaktis, on seade toiteallikaga ühendatud.
- **HOIATUS!** Enne vooluvõrgust lahutamist, puhastamist, hooldamist või ladustamist lülitage seade ALATI välja.
- Ühendage seade pistikupessa ainult seadme etiketil toodud pinge ja sagedusega.

- Ärge puudutage pistikut/elektrilisi ühendusi märgade või niiskete kätega.
- Hoidke seade ja elektripistikud veest ning teistest vedelikest eemal. Kui seade kukub vette, eemaldage kohe toiteühendus. Ärge kasutage seadet enne, kui kvalifitseeritud tehnik on seda kontrollinud. Nende juhiste eiramine võib põhjustada eluohtlikke riske.
- Ühendage toiteallikas kergesti ligipääsetavas pistikupessa, et saaksite seadme hädaolukorras kohe vooluvõrgust eemaldada.
- Veenduge, et juhe ei puutu kokku teravate või kuumade esemetega ja hoidke seda eemal lahtisest tulest. Ärge kunagi tõmmake toitejuhtmest, et see pistikupesast eemaldada, vaid tõmmake selle asemel alati pistikut.
- Ärge kunagi kandke seadet selle juhtmest.
- Ärge kunagi püüdke seadme korpusi avada.
- Ärge sisestage esemeid seadme korpusesse.
- Ärge jätkke seadet kasutamise ajal järelevalveta.
- Seda seadet peaks kasutama ainult koolitatud personal restorani köögis, sööklates, baarides jne.
- Seda seadet ei tohi kasutada füüsilise, sensoorse või vaimse puudega inimesed ega isikud, kellel puuduvad vastavad kogemused ja teadmised.
- Lapsed ei tohi seda seadet mingil juhul kasutada.
- Hoidke seade ja selle elektriühendused lastele kättesaamatus kohas.
- Ärge kunagi kasutage muid tarvikuid ega lisaseadmeid peale nende, mis on seadmega kaasas või tootja poolt soovitatud. Vastasel juhul riskite kasutaja ohutusega ja võite seadet kahjustada. Kasutage ainult originaalvaruosi ja -tarvikuid.
- Ärge kasutage seadet välise taimeri või kaugjuhtimissüsteemi abil.
- Ärge asetage seadet kuumutusobjektile (bensini, elektripliiti, söepliiti jne).
- Ärge katke töötavat seadet kinni.
- Ärge asetage seadme peale mingeid esemeid.
- Ärge kasutage seadet lahtise tule, plahvatusohtlike või kergesti süttivate materjalide läheduses. Kasutage seadet alati horisontaalsel, stabiilsel, puhtal, kuumakindlal ja kuival pinnal.
- Seade ei sobi paigaldamiseks kohta, kus võib olla veejuga.
- Jätke kasutamise ajal seadme ümber vähemalt 20 cm ruumi ventileerimiseks.
- **HOIATUS!** Hoidke kõik seadme ventilatsioonivad takistusteta.

Ohutusalsed erijuhised

- See seade on ette nähtud kaubanduslikuks kasutamiseks.
-  **ETTEVAATUST! BURNS-i OSA! HOT SURFACES!** Kätesaadavate pindade temperatuur on kasutamise ajal väga kõrge. Puudutage ainult juhtpaneeli, käepidemeid, lüliteid, taimeri juhtnuppe või temperatuuri juhtnuppe.
- **HOIATUS!** Rasvad ja õlid muutuvad töö ajal väga kuumaks. Ettevaatust!
- Kui toitejuhe on kahjustatud, peab selle ohu vältimiseks välja vahetama tootja, tema teenindusagent või sarnase kvalifikatsiooniga isikud.
- **HOIATUS!** Kui üks või uks tihendid on kahjustatud, ei tohi ahju kasutada enne, kui selle on parandanud pädev isik.
- **HOIATUS!** Igaihel, kes ei ole pädev isik, on ohtlik teostada mis tahes teenindus- või remonditöid, mis hõlmavad



mikrolaineenergija kokkupuute eest kaitsva katte eemaldamist.

- **HOIATUS!** Vedelikke ega muid toiduaineid ei tohi kuumutada suletud mahutites, kuna need võivad plahvatada.
- **HOIATUS!** Jookide mikrolaineküte võib põhjustada purse keetmist, mistõttu tuleb konteineri käsitsemisel olla ettevaatlik.
- **HOIATUS!** Söömispuudelite ja imikutoidu purkide sisu tuleb enne tarbimist segada või loksutada ja temperatuuri kontrollida, et vältida põletusi;
- Kasutage ainult mikrolaineahjus kasutamiseks sobivaid nõusid.
- Toidu soojendamisel plast- või pabermahtutites hoidke ahjus silma peal võimaliku süttimise tõttu.
- Kui märkate suitsu, lülitage seade välja või eemaldage vooluvõrgust ja hoidke uks suletuna, et leegid lämmatada.
- Munad oma kestas ja kogu kõva keedetud munad ei tohiks kuumutada mikrolaine funktsiooni, sest need võivad plahvatada isegi pärast mikrolaineküte on lõppenud.
- **HOIATUS! ÄRGE KASUTAGE MIKROLAINEFUNKTSIOONI, KUI AHJUKAMBRISSE EI OLE PANDUD TOITU.**

Ettenähtud kasutus

- See seade on mõeldud kasutamiseks kommertsrakendustes, näiteks restoranide, sööklate, haiglate ja äriettevõtete, näiteks pagariaride, lihu kaupade jne köögis, kuid mitte toidu pidevaks masstootmiseks.
- Seade on ette nähtud ainult toiduainete kuumutamiseks ja sulatamiseks sobivate toitude abil. Muu kasutamine võib põhjustada seadme kahjustusi või kehavigastusi.
- Seadme mis tahes muul otstarbel kasutamist loetakse seadme väärkasutuseks. Kasutaja vastutab ainuisikuliselt seadme ebaõige kasutamise eest.

Maanduse paigaldamine

See seade on klassifitseeritud I kaitseklassi ja see peab olema ühendatud kaitsemaandusega. Maandamine vähendab elektrilöögi ohtu, pakkudes elektrivoolu jaoks väljapääsujuhet. See seade on varustatud toitejuhtmega, millel on maanduspistik, või elektrühendustega, millel on maandusjuhe. Ühendused peavad olema õigesti paigaldatud ja maandatud.

Juhtpaneel

[Joonis 1 lk 3]

1. Erinevad võimsustasemed ja sulatamine
2. Aja sisestamine
3. Kahekordne kogus
4. Paus
5. Start
6. Number Keyboard [Button "1" kasutatakse ka programmeerimise režiimis ja mitmeastmelises küpsetusrežiimis]

Ettevalmistus enne kasutamist

- Eemaldage kogu kaitsepakend ja mähkimine.
- Kontrollige, kas seade on heas seisukorras ja koos kõigi tarvikutega. Ebatäieliku või kahjustatud kohaletõimetamise korral võtke kohe ühendust tarnijaga. Sellisel juhul ärge seadet kasutage.
- Enne kasutamist puhastage tarvikud ja seade [vt => Puhastamine ja hooldus].
- Veenduge, et seade on täiesti kuiv.

- Asetage seade horisontaalsele, stabiilsele ja kuumakindlale pinnale, mis on veepritsmete eest ohutu.
 - Hoidke pakend alles, kui kavatsete seadet tulevikus hoida.
 - Hoidke kasutusjuhendit edaspidiseks kasutamiseks.
- MÄRKUS!** Tootmisjätkide tõttu võib seade esimestel kasutustel tekitada kergelt lõhna. See on normaalne ega viita defektile ega ohule. Veenduge, et seade on hästi ventileeritud.

Kasutusjuhend

Sisselülitamine

Kui pistik on pessa, kuvatakse ekraanil "- - - -". See kaob 1 minuti jooksul tegevusetusest. Seejärel siseneb mikrolaineahi Idle-režiimi.

Idle-režiim

tühikäigerežiimis on ekraan tühi ja ahju ei toimu. Ahjuukse avamine ja sulgemine lülitab sisse valmisolekurežiimi. Ahi siseneb pärast minuti pikkust kasutamist tühikäigu režiimi. Aeg, mis kulub tühikäigu režiimi aktiveerimiseks, saab muutuda kasutajavalikutega [valik 4, Aegumisaken].

Valmis režiim

Ukse avamine ja sulgemine ajal, mil ahi on sisse lülitatud, viib ahju valmisrežiimi. Selles režiimis on ahi valmis käivitama kas käsitsi või eelseadistatud küpsetus tsükli. Valmisrežiimis kuvatakse 0:00. Valmisrežiimis võib ahi minna peaaegu kõikides teistes režiimidesse.

Ukse avatud režiim

Ukse avatud režiim aktiveeritakse ukse avamisega. Selle režiimi ajal on ekraan tühi. Ventilator ja ahjuvalgusti töötavad. Töö ajal, kui uks on avatud, peatatakse programm, ventilator pöörleb ja tuli põleb.

Käsitsi sisestamise režiim

Veenduge, et mikrolaineahi on valmisrežiimis. Valige kella aeg nupuga „Aja sisestamine“, ekraanil kuvatakse „00:00“, valige soovitud aeg numbriklavatuuriga. Pärast seda valige võimsustase, vajutades [0%/20%[defrost]/50%/70%]. Ekraanil kuvatakse valitud võimsus. Kui vajutate uuesti sama võimsuse taseme nuppu, seatakse toide tagasi 100% võimsusele. Kui toitetaseme nuppu pole määratud, on võimsus vaikimisi 100%. Kui kõik on seadistatud, vajutage nuppu Start, nüüd hakkab mikrolaineahi tööle. Tsükli lõpus kuvatakse ekraanil „End“.

Paus-režiim

See režiim võimaldab kasutajatel peatada tsükli toidu kontrollimiseks või segamiseks mikrolaineahju töötamise ajal. Tsükli peatamiseks avage uks või vajutage nuppu „Paus“. Ekraanil kuvatakse järelejäänud aeg. Tsükli jätkamiseks sulgege uks ja vajutage nuppu Start. Kui midagi pole tehtud, lülitub mikrolaineahi 1 minuti jooksul tühikäigu režiimi.

Eelseadistatud programmirežiim

Sellel mikrolaineahjul on 10 eelseadistatud programmi. Kui mikrolaineahi on valmisrežiimis, vajutage ühte numbriklahvi ja mikrolaineahi käivitab programmi. Allpool leiate 10 eelseadistatud programmi. Mikrolaineahju kasutamisel kuvatakse ekraanil järelejäänud aeg, kui tegemist on mitmeastmelise programmiga, kuvatakse kogu järelejäänud aeg.

EE



Nupp	1	2	3	4	5
Kuva aeg	0:10	0:20	0:30	0:45	1:00
Nupp	6	7	8	9	0
Kuva aeg	1:30	2:00	3:00	4:00	5:00

Programmeerimine

See mikrolaineahi võib eelseadistada kuni 100 programmi. Programmi nr 10 kuni 100 seadistamiseks vaadake ja järgige „Kasutaja valikud – 9 kahekohalise” seansi. Avage uks, seejärel vajutage ja hoidke numbrilaviatuuri umbes 5 sekundit numbrit „1”, kõlab helisignaali ja ekraanil kuvatakse „ProG”, mis näitab, et sisenesite programmirežiimi. Valige kellaeg nupuga „Aja sisestamine”, ekraanil kuvatakse „00:00”, valige soovitud aeg numbrilaviatuuriga. Pärast seda valige võimsustase. Vajutage toitetaseme nuppe [0%/20% (külmutamine) /50%/70%], ekraanil kuvatakse valitud võimsus. Kui vajutate uuesti sama võimsuse taseme nuppu, lülitub toide tagasi 100% võimsuse valimiseks. Kui toitetaseme nuppu pole määratud, on võimsus vaikimisi 100%. Pärast kellaaja valimist lülitage toide sisse ja vajutage programmi salvestamiseks nuppu Start. Ekraanil kuvatakse „ProG”. Sulgege uks, et naasta valmis režiimi. Kui soovite programmeerimise ajal tühistada, vajutage nuppu „Paus” ja ahi naaseb avatud uste režiimi ning programmi ei salvestata.

Allpool on lühijuhend, kuidas teha 1,25-minutilise programmi 70% võimsusega:

- 1) Avage uks ja vajutage 5 sekundit numbrinuppu „1”, ekraanil kuvatakse „ProG”.
- 2) Vajutage numbrinuppu „3”, programm salvestatakse „3”.
- 3) Küpsetusaja valimiseks vajutage numbrinuppe „1” „2” „5”.
- 4) Vajutage võimsuse taseme $\frac{W}{100\%}$ määramiseks. Ekraanil kuvatakse „PL7”.
- 5) Vajutage nuppu „Start”. Programm on nüüd salvestatud numbrilaviatuuri „3” all.

Programmi ülekirjutamiseks korrake ülaltoodud samme.

Märkus: Programmeerimisaeg on piiratud 60 minutiga.

Märkus: Kui küpsetusaeg ületab maksimaalse aja, kõlab mikrolaine tööaeg (standardne 60 minutit) kolm piiksu. See tähendab, et peate kohandama aega, enne kui programm saab töötada.

Märkus: Vt ka => Tagasi tehase seadetes.

Kahekohordne kogus (X2)

See mikrolaineahi on varustatud funktsiooniga, et arvutada kahekohordse toidukoguse valmistamisel vajalik aeg. Vajutage nuppu X2, millele järgneb programm, ja mikrolaineahi pikendab eelseadistamise ja protsessi alustamise aega. Seda funktsiooni saab kasutada ainult koos eelseadistatud programmirežiimiga.

Mitmeastmeline küpsetusrežiim

See funktsioon võimaldab kasutajal toitu küpsetada erinevate võimsustasemetega kombinatsiooniga käitsi sisestus- või programmeerimisrežiimi abil. Maksimaalne etappide arv on 3. Selle funktsiooni kasutamiseks järgige esmalt jaotises „Aja sisestamine” toodud samme. Pärast esimese etapi aja ja võimsuse valimist vajutage uuesti „Aja sisestamine”, ekraanil kuvatakse „S-2”, nüüd sisestage soovitud aeg ja võimsus. Kui on vaja kol-

mandat etappi, vajutage veel kord „Aja sisestamine”, ekraanil kuvatakse „S-3” ning sisestatakse soovitud aeg ja võimsus. Nüüd vajutage mikrolaine käivitamiseks nuppu Start. Mitmeastmeline sisend määratakse programmeerimisrežiimis samal viisil. Jälgi näidet sellest, kuidas see võiks toimida:

- 1) Avage uks, seejärel vajutage ja hoidke numbrit „1” numbrilaviatuuril 4 – 6 sekundit, ekraanil kuvatakse „ProG”.
- 2) Vajutage numbrinuppu „3”, programm salvestatakse „3”.
- 3) Küpsetusaja valimiseks vajutage numbrinuppe „1” „2” „5”. Ekraanil kuvatakse „1:25”.
- 4) Vajutage $\frac{W}{100\%}$ 1. etapi võimsustaseme määramiseks. Ekraanil kuvatakse „PL7”.
- 5) Teise etapi valimiseks vajutage „aja sisestamise” nuppu, ekraanil kuvatakse „S-2”.
- 6) Küpsetusaja valimiseks vajutage numbrinuppe „3” „3” „0”. Ekraanil kuvatakse „3:30”.
- 7) Vajutage $\frac{W}{100\%}$ 2. etapi võimsusele. Ekraanil kuvatakse „PL5”.
- 8) Kolmanda etapi valimiseks vajutage veel kord „aja sisestamise” nuppu, ekraanil kuvatakse „S-3”.
- 9) Küpsetusaja valimiseks vajutage numbrinuppe „1” „0” „0”. Ekraanil kuvatakse „1:00”.
- 10) Vajutage $\frac{W}{100\%}$ 3. etapi võimule. Ekraanil kuvatakse „PL2”.
- 11) Vajutage nuppu „Start”. Mitmeastmeline programm salvestatakse nüüd nupu „3” all.

Märkus: Kogu küpsetusaeg on piiratud ainult 60 minutiga.

Märkus: Kui mitmeastmeline küpsetamine on aktiivne, kuvab mikrolaineahi kõigi etappide kogu järelejäädud aja.

Märkus: Vt ka => Tagasi tehase seadetes

Tagasi tehaseseadetes

Mikrolaineahju tagasipöördumiseks tehase seadetes vajutage ja hoidke korraga all Start- ja 0-nuppu, kuni kõlab helisignaali, ekraanil kuvatakse „00”. Seejärel vajutage nuppu „Start”. Kui mikrolaineahi taastas tehaseseaded, kuvatakse ekraanil „11”. Kui tehasesätetele naasmine ebaõnnestus, kuvatakse ekraanil „00”, vajutage nuppu „Start” ja ekraanil kuvatakse nüüd „CLEAR” ning üks kord kõlab helisignaali.

Kasutaja valikud

See mikrolaineahi võimaldab kasutajal mõningaid valikuid muuta. Kõigepealt käivitamiseks avage uks ja vajutage 5 sekundit „2”, ekraanil kuvatakse „OP:--”. Vajutage numbrinuppu, mis on seotud muutmisevajadusega, näiteks „2”. Nüüd kuvatakse ekraanil „OP:22”, hoidke nuppu „2”, kuni soovitud seade kuvatakse „OP:20”/„OP:21”/„OP:22” (see liigub läbi nende valikute). Soovitud sätte valimiseks vajutage nuppu „start”. Nüüd on muudatus salvestatud. Valikute muutmise ajal saate selle tühistada, vajutades nuppu „paus”. Muudatust ei salvestata ja mikrolaineahi naaseb avatud uste režiimi. Allpool on loend valikutest, mida saab muuta, julgede prinditud üksused on eelseadistatud valikud.

Valik	Seade	Kirjeldus
1 EOC toon	OP:10	3 piiksu
	OP:11	Pidev piiks
	OP:12	5 kiiret piiksu, korrares



2 Mesilase maht	OP:20	Õlu väljas
	OP:21	Madal
	OP:22	Keskmine
	OP:23	Kõrge
3 Õlu sees/väljas	OP:30	Võtme piiks väljas
	OP:31	Võtme piiks sees
4 Vötmelaua aken	OP:40	15 sekundit
	OP:41	30 sekundit
	OP:42	60 sekundit
	OP:43	120 sekundit
5 Lennake	OP:50	On-the-Fly Keela
	OP:51	On-the-Fly lubamine
6 Ukse lähtestamine	OP:60	Ukse lähtestamise keelamine
	OP:61	Ukse lähtestamise lubamine
7 Max aeg	OP:70	Maksimaalne küpsetusaeg 60 minutit
	OP:71	10 minuti maksimaalne küpsetusaeg
8 Käitsi programmeerimine	OP:80	Käitsi programmeerimine keelatakse
	OP:81	Käitsi programmeerimise lubamine
9 Kahekohaline	OP:90	Ühekohaline režiim (10 programmi)
	OP:91	Kahekohaline režiim (100 programmi)

Kööginõude juhend

Allpool on üldine juhend, mis aitab teil valida sobivaid tarvikuid:

Toiduvalmistamise utensil	Mikrolainerežiim	Grillirežiim	Kombineeritud režiim	Märkus
Kuumuskindel klaas	✓	✓	✓	
Mittekuumuskindel klaas	x	x	x	
Kuumuskindel keraamika	✓	✓	✓	
Mikrolainekindlad plastnõud	✓	x	x	Ei sobi kõrgetele temperatuuridele.
Köögipaber	✓	x	x	Lühike kestus ainult soojenemiseks. Osalenud kasutamine.

Metallist alus	x	✓	x	Arcing tekib, kui seda kasutatakse mikrolaineahjus.
Metallstatiiv	x	✓	x	
Alumiiniumfoolium ja mahutid	x	✓	x	

✓: sobib kasutamiseks vastavas režiimis. Järgige tootja juhiseid ja kaane eemaldamine. Ärge kasutage, kui pind on pragunenud või kahjustatud.
x: Ei sobi kasutamiseks vastavas režiimis.

Võib olla teatud mittemetallist nõusid, mida ei ole ohutu kasutada mikrovetikate jaoks. Kahtluse korral võite testida asjaomast utensili allpool kirjeldatud protseduuri kohaselt.

Utensili testi:

- Täitke mikrolainekindel mahuti 1 tassi külma veega (250 ml) koos kõnealuse utensiliga.
- Küpsetage maksimaalsel võimsusel 1 minut.
- Tunne utensili ettevaatlikult. Kui tühi utensil on soe, ärge kasutage seda mikrolaineahjus.

MÄRKUS: Ärge ületage 1-minutilist küpsetusaega.

Puhastamine ja hooldus

- TÄHELEPANU!** Enne hoiustamist, puhastamist ja hooldamist eemaldage seade alati vooluvõrgust ja jahutage maha.
- Ärge kasutage puhastamiseks veejuga ega aurupuhastit ning ärge lükake seadet vee alla, sest osad saavad märjaks ja tulemuseks võib olla elektrilöökk.
- Kui seadet ei hoita heas puhtuses, võib see kahjustada seadme eluiga ja põhjustada ohtliku olukorra.
- Toidujääke tuleb regulaarselt puhastada ja seadmest eemaldada. Kui seadet ei puhastata korralikult, vähendab see selle eluiga ja võib kasutamise ajal põhjustada ohtlikke seisundeid.

Puhastamine

- Puhastage jahutatud välispinda lapiga või käsnaga, mida on kergelt niisutatud pehmetoimelise seebilahusega.
- Hügieenilistel põhjustel tuleb seadet enne ja pärast kasutamist puhastada.
- Vältige vee kokkupuudet elektrikomponentidega.
- Ärge kunagi kastke seadet vette ega muudesse vedelikesse.
- Ärge kunagi kasutage agressiivseid puhastusvahendeid, abrasiivseid käsnasid ega kloori sisaldavaid puhastusvahendeid. Ärge kasutage puhastamiseks terasvilla, metallist nõusid ega teravaid või teravaid esemeid. Ärge kasutage bensiini ega lahusteid!
- Ükski osa ei ole nõudepesumasinakindel.
- Ahju puhtas seisukorras hoidmata jätmise võib põhjustada pinna halvenemist, mis võib kahjustada seadme eluiga ja põhjustada ohtliku olukorra.

Hooldus

- Kontrollige seadme tööd regulaarselt, et vältida tõsisid õnnetusi.
- Kui näete, et seade ei tööta korralikult või on probleem, lõpetage selle kasutamine, lülitage see välja ja pöörduge tarnija poole.
- Kõiki hooldus-, paigaldus- ja remonditöid peavad tegema spetsialiseerunud ja volitatud tehnikud või tootja poolt soovitatud.



Transport ja hoiustamine

- Enne hoiustamist veenduge alati, et seade on vooluvõrgust lahti ühendatud ja täielikult maha jahtunud.
- Hoidke seadet jahedas, puhtas ja kuivas kohas.
- Ärge kunagi asetage seadmele raskeid esemeid, kuna see võib seda kahjustada.
- Ärge liigutage seadet töötamise ajal. Kui seade liigub, eemaldage see vooluvõrgust ja hoidke seda all.

Tõrkeotsing

Kui seade ei tööta korralikult, kontrollige lahust allolevast tabelist. Kui te ikka veel ei suuda probleemi lahendada, võtke ühendust tarnija/teenuse osutajaga.

Probleem	Võimalik põhjus	Võimalik lahendus
Mikrolaine ei hakka tööle	Toitekaabel ei ole õigesti ühendatud.	Kontrollige, kas toitejuhe on õigesti ühendatud.
	Kaitse on sisse lülitatud kaitselüliti puhutud.	Vahetage kaitse või lahtestage kaitselüliti. Kui te pole kindel, kuidas seda teha, võtke ühendust tarnijaga.
	Toiteväljalaske rike	Testige pistikupesade teiste seadmetega ja kontrollige kaitselüliti.
Ahi ei kuumene	Uksed ei ole korralikult suletud	Kontrollige ust, kui see sulgub korralikult, kui seda ei saa korralikult sulgeda, võtke ühendust tarnijaga.
Ekraanil kuvatakse "E-01" või "E-02"	Temperatuurianur katki	Eemaldage mikrolaineahi vooluvõrgust ja oodake enne toitejuhtme tagasi ühendamist 10 sekundit. Kui probleemid ei lahene pärast seda, võtke ühendust tarnijaga.
Valgus ja ventilator teevad müra, kui mikrolaineahi on töö lõpetanud.	Kõrged temperatuurid.	See on normaalne, lamp ja ventilator peatuvad, kui mikrolaineahi on piisavalt jahtunud. Kui nad ei lõpeta töötamist, eemaldage mikrolaineahi pistikupesast ja oodake enne uuesti ühendamist 10 sekundit. Kui see probleem ei lahenda, võtke ühendust tarnijaga.

Garantii

Kõik defektid, mis mõjutavad seadme funktsionaalsust ja mis ilmnevad ühe aasta jooksul pärast ostu sooritamist, parandatakse tasuta remondi või asendamisega, kui seadet on kasutatud ja hooldatud vastavalt juhistele ning seda ei ole mingil viisil kuritarvitatud või väärkasutatud. See ei mõjuta teie seadusest tulenevaid õigusi. Kui seadet nõutakse garantii alusel, siis märkige, kus see osteti, ja lisage ostutõend (nt kvitтинг).

Kooskõlas meie toote pideva arendamise poliitikaga jätame endale õiguse muuta toote, pakendi ja dokumentatsiooni tehnilisi andmeid ette teatamata.

Kõrvaldamine ja keskkond



Seadme väljalülitamisel ei tohi seda kõrvaldada koos muude olmejäätmetega. Selle asemel on teie kohustus visata jäätmed kogumispunkti. Selle reegli mittejärgimine võib olla kooskõlas jäätmete kõrvaldamist käsitlevate kohalduvate eeskirjadega sanaliseeritud. Teie seadmete jäätmete eraldi kogumine ja ringlussevõtt kõrvaldamise ajal aitab säilitada loodusressursse ja tagab selle ringlussevõtu viisil, mis kaitseb inimeste tervist ja keskkonda.

Lisateabe saamiseks selle kohta, kuhu võite oma jäätmed ringlussevõtuks viia, võtke ühendust kohaliku jäätmekogumisettevõttega. Tootjad ja importijad ei võta vastutust ringlussevõtu, töötlemise ja ökoloogilise hävitamise eest, kas otse või avaliku süsteemi kaudu.

LATVISKI

Cienijamais klient,

Pateicamies, ka iegādājāties šo HENDI ierīci. Pirms izieties pirmās uzstādīšanas un lietošanas reizes uzmanīgi izlasiet šo lietotāja rokasgrāmatu, īpašu uzmanību pievēršot drošības noteikumiem, kas izklāstīti tālāk.

Drošības norādījumi

- Izmantojiet ierīci tikai paredzētajam mērķim, kā aprakstīts šajā rokasgrāmatā.
- Ražotājs neatbild par bojājumiem, kas radušies nepareizas ekspluatācijas un nepareizas lietošanas rezultātā.
-  **NEKĀDĀ GADĪJUMĀ NEIZMANTOJĒT BOJĀTU IERĪCI!** Nemēģiniet remontēt ierīci patstāvīgi. Neiegremdējiet ierīces elektriskās daļas ūdenī vai citos šķidrums. Nekad neturiet ierīci tekošā ūdenī.
- **NEIZMANTOJĒT BOJĀTU IERĪCI!** Regulāri pārbaudiet, vai elektriskie savienojumi un vads nav bojāti. Ja ierīce ir bojāta, atvienojiet to no elektrotīkla. Lai izvairītos no briesmām vai ievainojumiem, visus remontdarbus drīkst veikt tikai piegādātājs vai kvalificēts speciālists.
- **BRĪDINĀJUMS!** Novietojot ierīci, droši izvietojiet barošanas vadu, ja nepieciešams, lai izvairītos no nejaušas vilkšanas, sabojāšanas, saskares ar sildivirsma vai pakļūšanas riska.
- **BRĪDINĀJUMS!** Kamēr spraudnis ir kontaktlīdzdā, ierīce ir pievienota strāvas padevei.
- **BRĪDINĀJUMS!** VIENMĒR izslēdziet ierīci, pirms atvienojat to no elektrotīkla, tīrīšanas, apkopes vai uzglabāšanas.
- Pieslēdziet ierīci elektrības kontaktlīdzdai tikai ar spriegumu un frekvenci, kas norādīta uz ierīces etiķetes.
- Nepieskarieties kontaktdakšas/elektriskajiem savienojumiem.



miem ar slapjām vai mitrām rokām.

- Turiet ierīci un elektrisko aizgriezni/savienojumus atstātus no ūdens un citiem šķidrumiem. Ja ierīce iekrīt ūdenī, nekavējoties atvienojiet strāvas padevi. Nelietojiet ierīci, kamēr to nav pārbaudījis kvalificēts speciālists. Šo norādījumu neievērošana var radīt dzīvībai bīstamus riskus.
- Pievienojiet strāvas avotu viegli pieejamai kontaktligzdai, lai ārkārtas gadījumā varētu nekavējoties atvienot ierīci.
- Pārliedcinieties, ka vads nesaskaras ar asiem vai karstiem priekšmetiem, un neļaujiet tiem aizdegties. Nekad nevelciet strāvas vadu, lai atvienotu to no kontaktligzdas. Tā vietā vienmēr velciet kontaktdakšu.
- Nekādā gadījumā neturiet ierīci aiz vada.
- Nekādā gadījumā nemēģiniet atvērt ierīces korpusu.
- Neievietojiet ierīcē priekšmetus.
- Nekad neatstājiet ierīci bez uzraudzības lietošanas laikā.
- Šo ierīci drīkst izmantot tikai apmācīti darbinieki restorāna virtuvē, ēdnīcās vai bāros utt.
- Šo ierīci nedrīkst izmantot personas ar ierobežotām fiziskām, sensorām vai garīgām spējām, kā arī personas ar nepietiekamu pieredzi un zināšanām.
- Šo ierīci nekādā gadījumā nedrīkst lietot bērni.
- Glabājiet ierīci un tās elektriskos savienojumus bērniem nepieejamā vietā.
- Nekad neizmantojiet ierīces komplektācijā iekļautos vai ražotāja ieteiktos piederumus vai ierīces. Pretējā gadījumā pastāv drošības risks lietotājam un ierīces bojājumai. Izmantojiet tikai oriģinālās daļas un piederumus.
- Neizmantojiet šo ierīci ar ārēju laika slēdzi vai tālvadības sistēmu.
- Nenovietojiet ierīci uz sildāmā priekšmeta (benzīna, elektriskā, ogles plīts utt.).
- Nenosedziet ierīci, ja tā darbojas.
- Nenovietojiet nekādus priekšmetus uz ierīces virsmas.
- Nelietojiet ierīci atklātas liesmas, sprādzienbīstamu vai viegli uzliesmojošu materiālu tuvumā. Vienmēr darbiniet ierīci uz horizontālas, stabilas, tīras, karstumizturīgas un sausas virsmas.
- Ierīce nav piemērota uzstādīšanai vietā, kur varētu izmantot ūdens strūklu.
- Atstājiet vismaz 20 cm lielu vietu ap ierīci, lai nodrošinātu ventilāciju lietošanas laikā.
- **BRĪDINĀJUMS!** Nenobloķējiet ierīces ventilācijas atveres.

Īpašas drošības instrukcijas

- Šī ierīce ir paredzēta komerciālai lietošanai.
-  **UZMANĪBU! APDEGUMU RISKS! KARSTAS VIRSMAS!** Pieejamo virsmu temperatūra lietošanas laikā ir ļoti augsta. Pieskarieties tikai vadības panelim, rokturiem, slēdzīem, taimera vadības regulatoriem vai temperatūras vadības regulatoriem.
- **BRĪDINĀJUMS!** Darbības laikā tauki un eļļa ļoti sakarst. Uzmanieties no tā.
- Ja strāvas vads ir bojāts, tas jānomaina ražotājam, tā servisa pārstāvim vai līdzvērtīgi kvalificētām personām, lai izvairītos no apdraudējuma.
- **BRĪDINĀJUMS!** Ja durvju vai durvju blīves ir bojātas, cepeškrāsnī nedrīkst darbināt, kamēr to nav salabojuši kompetenta persona.
- **BRĪDINĀJUMS!** Jebkuram citam, izņemot kompetentu personu, ir bīstami veikt jebkādu apkopi vai remontu, kas ietver

jebkāda pārsega noņemšanu, kas nodrošina aizsardzību pret mikroviļņu enerģijas iedarbību.

- **BRĪDINĀJUMS!** Šķidrumus vai citus pārtikas produktus nedrīkst sildīt noslēgtās tvertnēs, jo tie var eksplodēt.
- **BRĪDINĀJUMS!** Dzērienu uzkaršēšana mikroviļņu krāsnī var izraisīt novēlētu erupciju vārīšanu, tādēļ, rīkojoties ar trauku, jāievēro piesardzība.
- **BRĪDINĀJUMS!** Barošanas pudelīšu un bērnu pārtikas burku saturs jāsamaisa vai jāsakrata un pirms lietošanas jāpārbauda temperatūra, lai izvairītos no apdegumiem;
- Izmantojiet tikai tādu piederumus, kas ir piemēroti lietošanai mikroviļņu krāsnīs.
- Uzsildot pārtiku plastmasas vai papīra traukos, uzmanieties no cepeškrāsns aizdegšanās iespēju dēļ.
- Ja tiek novēroti dūmi, izslēdziet ierīci vai atvienojiet to no elektrotīkla un turiet durvis aizvērtas, lai noslāpētu liesmas.
- Oļas čaumalā un veselas cieti vārītas oļas nedrīkst sildīt mikroviļņu krāsnī, jo tās var eksplodēt pat pēc mikroviļņu karsēšanas beigām.
- **BRĪDINĀJUMS! NELIETOJĒT MIKROVIĻŅU FUNKCIJU, JA CEPEŠKRĀSNS KAMERĀ NAV IEVIETOTS ĒDIENS.**

Paredzētais lietojums

- Šo ierīci ir paredzēts izmantot komerciāliem mērķiem, piemēram, restorānu, ēdnīcu, slimnīcu virtuvēs un komerciālos uzņēmumos, piemēram, maiznīcās, gaļas ceptuvēs utt., bet ne nepārtraukti pārtikas masveida ražošanai.
- Ierīce ir paredzēta tikai pārtikas produktu sildīšanai un atkausēšanai, izmantojot atbilstošus traukus. Jebkāda cita lietošana var izraisīt ierīces bojājumus vai traumas.
- Ierīces lietošana jebkādiem citiem mērķiem ir uzskatāma par ierīces nepareizu izmantošanu. Lietotājs ir pilnībā atbildīgs par ierīces nepareizu lietošanu.

Zemējuma ierīkošana

Šī ierīce ir klasificēta kā **I aizsardzības klase** un tai jābūt savienotai ar aizsargzemējumu. Zemējums samazina strāvas trieciena risku, nodrošinot strāvas novadīšanas vadu. Šī ierīce ir aprīkota ar strāvas vadu ar zemējuma spraudni vai elektriskiem savienojumiem ar zemējuma vadu. Savienojumiem jābūt pareizi uzstādītiem un iezemētiem.

Vadības panelis

(1. attēls 3. lpp.)

1. Atšķirīgs jaudas līmenis un atkausēšana
2. Laika ievade
3. Divkāršs daudzums
4. Pauzēt
5. Sākt
6. Number Keyboard (poga "1" tiek izmantota arī program-mēšanas režīmam un daudzpakāpju gatavošanas režīmam)

Sagatavošana pirms lietošanas

- Noņemiet visu aizsargiepakojumu un iesaiņojumu.
- Pārbaudiet, vai ierīce ir labā stāvoklī un ar visiem piederumiem. Nepilnīgas vai bojātas piegādes gadījumā, lūdzu, nekavējoties sazinieties ar piegādātāju. Šajā gadījumā nelietojiet ierīci.
- Pirms lietošanas notīriet piederumus un ierīci [skatiet ==> Tīrīšana un apkope].



- Pārlicinieties, ka ierīce ir pilnīgi sausa.
- Novietojiet ierīci uz horizontālas, stabilas un karstumizturīgas virsmas, kas ir droša pret ūdens šļakatām.
- Saglabājiet iepakojumu, ja plānojat uzglabāt savu ierīci nākotnē.
- Saglabājiet lietotāja rokasgrāmatu turpmāki atsaucēi.

PIEZĪME! Ražošanas atlieku dēļ ierīce var izdalīt vieglu smaku pirmajās lietošanas reizēs. Tas ir normāli un neuzrāda nekādus defektus vai apdraudējumus. Pārlicinieties, ka ierīce ir labi ventilēta.

Lietošanas norādījumi

Ieslēgšana

Pieslēdzot ierīci kontaktligzdai, displejā parādīsies "-- --". Tas izzudīs pēc 1 minūtes bezdarbības. Pēc tam mikroviļņu krāsns pārslēgsies tukšgaitas režīmā.

Tukšgaitas režīms

Tukšgaitas režīmā ekrāns ir tukšs, un krāsns darbība netiks veikta. Atverot un pēc tam aizverot cepeškrāsns durvis, tiks aktivizēts gatavības režīms. Cepeškrāsns pēc minūtes neizmanīšanas pārslēgsies dīkstāves režīmā. Laiku, kas nepieciešams dīkstāves režīma aktivizēšanai, var mainīt, izmantojot lietotāja opcijas [4. opcija, taimouta logs].

Gatavs režīms

Atverot un aizverot durvis, kamēr cepeškrāsns ir tukšgaitas režīmā, cepeškrāsns pārslēgsies gatavības režīmā. Šajā režīmā cepeškrāsns ir gatava sākt manuālo vai iepriekš iestatītu gatavošanas ciklu. Ready režīma laikā tiek parādīts 0:00. Ready režīma laikā cepeškrāsns var pāriet uz gandrīz visiem pārējiem režīmiem.

Durvju atvēršanas režīms

Atverot durvis, tiek aktivizēts durvju atvēršanas režīms. Šajā režīmā ekrāns ir tukšs. Un darbojas ventilators un cepeškrāsns lampa. Darbības laikā, kad durvis ir atvērtas, programma tiks pauzēta, ventilators turpina griezties un deg gaisma.

Manuālais ievades režīms

Pārlicinieties, ka mikroviļņu krāsns ir gatavības režīmā. Izvēlieties laiku, izmantojot taustiņu "Laika ievade", displejā būs redzams "00:00", ar ciparu tastatūru izvēlieties nepieciešamo laiku. Pēc tam izvēlieties jaudas līmeni, nospiežot [0%/20%(Defrost)/50%/70%]. Displejā būs redzama atlasītā jauda. Ja nospiežat vēlreiz to pašu jaudas līmeņa pogu, jauda tiks atkal iestatīta uz 100% jaudu. Arī tad, ja nav iestatīta jaudas līmeņa poga, jauda pēc noklusējuma būs 100% jauda. Kad viss ir iestatīts, nospiediettaustiņuSākt, tagad mikroviļņu krāsns sāks darboties. Cikla beigās displejā būs redzams "End".

Pauzēt režīmu

Šis režīms ļauj lietotājiem pauzēt ciklu, lai pārbaudītu vai maisīt ēdīenu, kamēr mikroviļņu krāsns darbojas. Atveriet durvis vai nospiediettaustiņu "Pauzēt", lai apturētu ciklu. Displejā būs redzams atlikušais laiks. Lai atsāktu ciklu, aizveriet durvis un nospiediet taustiņu "Sākt". Kad nekas nav izdarīts, mikroviļņu krāsns pāriet tukšgaitas režīmā 1 minūtes laikā.

Iepriekš iestatītās programmas režīms

Šī mikroviļņu krāsns ir aprīkota ar 10 iepriekš iestatītām programmām. Kad mikroviļņu krāsns ir gatavības režīmā, nospiediet vienu no ciparu taustiņiem un mikroviļņu krāsns aktivizēs programmu. Zemāk jūs atradīsiet 10 iepriekš iestatītās programmas. Darbinot mikroviļņu krāsni, displejā redzams atlikušais laiks, kad tā ir vairāku posmu programma, tiks parādīts kopējais atlikušais laiks.

Poga	1	2	3	4	5
Displeja laiks	0:10	0:20	0:30	0:45	1:00
Poga	6	7	8	9	0
Displeja laiks	1:30	2:00	3:00	4:00	5:00

Programmēšana

Šo mikroviļņu krāsni var iepriekš iestatīt līdz 100 programmām. Lai iestatītu programmu nr. no 10 līdz 100, skatiet un izpildiet "Lietotāja opcijas — 9 divciparu" sesiju. Atveriet durvis, pēc tam nospiediet un turiet ciparu tastatūras taustiņu "1" aptuveni 5 sekundes, atskanēs skaņas signāls un displejā parādīsies "ProG", lai norādītu, ka esat ievadījis programmas režīmu. Izvēlieties laiku, izmantojot taustiņu "Laika ievade", displejā parādīsies "00:00", ar ciparu tastatūru izvēlieties nepieciešamo laiku. Pēc tam izvēlieties jaudas līmeni. Nospiediet jaudas līmeņa taustiņus [0%/20% (atsaldēt) /50%/70%], displejs parādīs izvēlēto jaudu. Ja jūs atkal nospiežat to pašu jaudas līmeņa pogu, jauda tiks atkal iestatīta uz 100% jaudu. Arī tad, ja nav iestatīta jaudas līmeņa poga, jaudas noklusējuma vērtība būs 100%. Pēc laika iestatīšanas ieslēdziet strāvu un nospiediettaustiņuSākt, lai saglabātu programmu. Displejā būs redzams "ProG". Aizveriet durvis, lai atgrieztos gatavības režīmā. Ja programmēšanas laikā vēlaties atcelt funkciju, nospiediettaustiņu "Pauzēt", un cepeškrāsns atgriezīsies "durvju atvēršanas" režīmā un programma netiks saglabāta.

Zemāk īss ceļvedis, kā padarīt programmu 1,25 minūtes ar 70% jaudu:

- 1) Atveriet durvis un 5 sekundes nospiediet ciparu pogu "1", displejā parādīsies "ProG".
- 2) Nospiediet ciparu taustiņu "3", programma tiks saglabāta "3".
- 3) Nospiediet ciparu taustiņus "1" "2" "5", lai iestatītu gatavošanas laiku.
- 4) Nospiediet  lai iestatītu jaudas līmeni. Displejā būs redzams "PL7".
- 5) NospiediettaustiņuSākt. Programma tagad tiek saglabāta zem ciparu tastatūras "3".

Lai pārrakstītu programmu, atkārtojiet iepriekš norādītās darbības.

Piezīme. Kopējais programmēšanas laiks ir ierobežots tikai līdz 60 minūtēm.

Piezīme. Kad gatavošanas laiks pārsniedz maksimālo laiku, mikroviļņu krāsns var darboties (standarta 60 minūtes), atskan trīs skaņas signāli. Tas nozīmē, ka jums ir jāpielāgo laiks, pirms programma var strādāt.

Piezīme. Skatiet arī => Atgriezies uz rūpnīcas iestatījumiem.



Divkrāsš daudzums (X2)

Šī mikroviļņu krāsni ir aprīkota ar funkciju, kas ļauj aprēķināt laiku, kas nepieciešams, gatavojot dubultu ēdiena daudzumu. Nospiediet taustiņu X2 un pēc tam programmu, un mikroviļņu krāsni palielinās iepriekš iestatīto laiku un sāks procesu. Šo funkciju var izmantot tikai kopā ar iepriekš iestatītu programmas režīmu.

Daudzpakāpju gatavošanas režīms

Šī funkcija ļauj lietotājam gatavot ēdiena ar dažādu jaudas līmeņu kombināciju, izmantojot "Manuālās ievades režīmu vai programmmēšanas režīmu. Maksimālais posmu skaits ir 3. Lai izmantotu šo funkciju, vispirms izpildiet sadaļā "Laika ievade" norādītās darbības. Pēc pirmā posma laika un jaudas iestatīšanas vēlreiz nospiediet "Laika ievade", displejā redzams "S-2", tagad ievadot vēlamo laiku un jaudu. Ja ir nepieciešams trešais posms, vēlreiz nospiediet taustiņu "Laika ievade", displejā parādīsies "S-3" un jāievada vēlmais laiks un jauda. Tagad nospiediet taustiņu "Sākt", lai ieslēgtu mikroviļņu krāsni. Daudzpakāpju ievade programmmēšanas režīmā tiek iestatīta vienādi. Tālāk sniegts piemērs, kā tas varētu darboties.

- 1) Atveriet durvis, pēc tam nospiediet un 5 sekundes turiet ciparu tastatūras skaitli "1", displejā parādīsies "ProG".
- 2) Nospiediet ciparu taustiņu "3", programma tiks saglabāta "3".
- 3) Nospiediet ciparu taustiņus "1" "2" "5", lai iestatītu gatavošanas laiku. Displejā būs redzams "1:25".
- 4) Nospiediet $\frac{1}{\text{posms}}$ 1. posma jaudas līmenim. Displejā būs redzams "PL7".
- 5) Lai iestatītu otro posmu, nospiediet laika ievades taustiņu, displejā parādīsies "S-2".
- 6) Nospiediet ciparu taustiņus "3" "3" "0", lai iestatītu gatavošanas laiku. Displejā būs redzams "3:30".
- 7) Nospiediet $\frac{1}{\text{posms}}$ lai iegūtu 2. posma jaudu. Displejā būs redzams "PL5".
- 8) Lai iestatītu trešo posmu, vēlreiz nospiediet laika ievades taustiņu, displejā parādīsies "S-3".
- 9) Nospiediet ciparu taustiņus "1", "0" "0", lai iestatītu gatavošanas laiku. Displejā būs redzams "1:00".
- 10) Nospiediet $\frac{1}{\text{posms}}$ lai iegūtu 3. posma jaudu. Displejā būs redzams "PL2".
- 11) Nospiediet pogu "Sākt". Daudzpakāpju programma tagad tiek saglabāta zem pogas "3".

Piezīme. Kopējais gatavošanas laiks ir ierobežots tikai līdz 60 minūtēm.

Piezīme. Kad ir aktivizēta vairāku posmu gatavošana, mikroviļņu krāsni rāda visu posmu kopējo atlikušo laiku.

Piezīme. Skatīt arī = > Atgriezies uz rūpnīcas iestatījumiem

Atgriešanās rūpnīcas iestatījums

Lai atgrieztu mikroviļņu krāsni atpakaļ uz rūpnīcas iestatījumiem, nospiediet un turiet taustiņu "Sākt" un "0", līdz atskan skaņas signāls, displejā parādīsies "00". Pēc tam nospiediet taustiņu "Sākt". Kad mikroviļņu krāsni atjaunoja rūpnīcas iestatījumus, displejā parādīsies "11". Ja rūpnīcas iestatījumu atjaunošana neizdevās, displejā būs redzams "00", nospiediet pogu "Sākt", un displejā būs redzams "CLEAR" un vienu reizi atskanēs skaņas signāls.

Lietotāja opcijas

Šī mikroviļņu krāsni ļauj lietotājam mainīt dažas iespējas. Lai mainītu pirmo startu, atverot durvis, un nospiediet .2" 5 sekundes, displejā parādīsies „OP:--“. Nospiediet ciparu pogu, kas saistīta ar to, kas jāmaina, piemēram, "2". Tagad displejā ir redzams "OP:22", turiet nospiestu "2", līdz tiek parādīts vēlmais iestatījums "OP:20"/"OP:21"/"OP:22" (tas cikliski izmanto šīs opcijas). Lai iestatītu vēlamo iestatījumu, nospiediet "Sākt". Tagad izmaiņas tiek saglabātas. Mainot iespējas, to var atcelt, nospiežot pogu "Pauzēt". Izmaiņas netiks saglabātas, un mikroviļņu krāsni atgriezīsies "durvju atvēršanas režīmā". Zemāk ir saraksts ar opcijām, kas var būt izmaiņas, treknrakstā drukātie vienumi ir iepriekš iestatītās opcijas.

Iespēja	Iestatījums	Apraksts
1 EOC tonis	OP:10	3 pīkstieni
	OP:11	Nepārtraukts pīkstiens
	OP:12	5 ātri pīkstieni, atkārtotot
2 Bietes tilpums	OP:20	Beeper izslēgts
	OP:21	Zems
	OP:22	Vidēja
	OP:23	Augsts
3 Dižskābardis ieslēgts/izslēgts	OP:30	Taustiņa pīkstiens izslēgts
	OP:31	Taustiņa pīkstiens ieslēgts
4 Tastatūras logs	OP:40	15 sekundes
	OP:41	30 sekundes
	OP:42	60 sekundes
	OP:43	120 sekundes
5 Uz Lidot	OP:50	Atpējot lidojumu
	OP:51	Iespējot lidošanu
6 Durvju atiestatīšana	OP:60	Durvju atiestatīšana atspējota
	OP:61	Durvju atiestatīšanas iespējošana
7 Maks. laiks	OP:70	60 minūšu maksimālais gatavošanas laiks
	OP:71	10 minūšu maksimālais gatavošanas laiks
8 Manuālā programmmēšana	OP:80	Manuāla programmmēšana atspējota
	OP:81	Manuāla programmmēšana iespējota
9 Dubultcipars	OP:90	Viena cipara režīms (10 programmas)
	OP:91	Divciparu režīms (100 programmas)



Gatavošanas piederumu ceļvedis

Zemāk ir sniegts vispārīgs ceļvedis, lai palīdzētu jums izvēlēties piemērotus piederumus:

Ēdiena gatavošanas trauks	Mikroviļņu režīms	Grila režīms	Kombinētais režīms	Piezīme
Karstumizturīgs stikls	✓	✓	✓	
Nekarstošs stikls	x	x	x	
Karstumizturīga keramika	✓	✓	✓	
Plastmasas trauki, kurus var mazgāt mikroviļņu krāsnī	✓	x	x	Nav piemērots augstai temperatūrai.
Virtuves papīrs	✓	x	x	Īss laiks tikai sasīšanai. Paredzētais lietojums.
Metāla paplāte	x	✓	x	Lodēšana notiek, ja to izmanto mikroviļņu krāsnī.
Metāla plaukts	x	✓	x	
Alumīnija folija un konteineri	x	✓	x	

✓: Piemērots lietošanai atbilstošajā režīmā. Lūdzu, ievērojiet ražotāja norādījumus un noņemiet vāku. Nelietojiet, ja virsma ir ierīplaisājusī vai bojāta.
x: Nav piemērots lietošanai atbilstošajā režīmā.

Var būt daži nemetāliski piederumi, kurus nav droši izmantot mikroviļņiem. Ja rodas šaubas, varat pārbaudīt attiecīgo piederumu, ievērojot tālāk aprakstīto procedūru.

Utenstil tests:

1. Piepildiet mikroviļņu krāsnij piemērotu trauku ar 1 glāzi auksta ūdens (250 ml) kopā ar attiecīgo piederumu.
2. Gatvojiet ar maksimālo jaudu 1 minūti.
3. Rūpīgi sajūtiēt piederumu. Ja tukšais trauks ir silts, nelietojiet to mikroviļņu gatavošanai.

PIEZĪME: Nepārsniedziet 1 minūtes gatavošanas laiku.

Tīrīšana un apkope

- **UZMANĪBU!** Pirms ierīces uzglabāšanas, tīrīšanas un apkopes vienmēr atvienojiet to no elektrotīkla un atdzesējiet.
- Tīrīšanai neizmantojiet ūdens strūklu vai tvaika tīrītāju un nestumiet ierīci zem ūdens, jo tās daļas var samīrkt un var izraisīt elektriskās strāvas triecienu.
- Ja ierīce netiek uzturēta labā tīrības stāvoklī, tas var negatīvi ietekmēt ierīces kalpošanas laiku un izraisīt bīstamu situāciju.
- Pārtikas atliekas regulāri jātīra un jāizņem no ierīces. Ja ierīce netiek pienācīgi iztīrīta, tā saīsinās tās kalpošanas laiku un lietošanas laikā var radīt bīstamus apstākļus.

Tīrīšana

- Notīriet atdzesēto ārējo virsmu ar drānu vai sūkli, kas ne daudz samitrināts ar maigu ziepju šķīdumu.
- Higiēnas apsvērumu dēļ ierīce ir jātīra pirms un pēc lietošanas.
- Izvairieties no ūdens saskares ar elektriskajām sastāvdaļām.
- Nekādā gadījumā neiegremlējiet ierīci ūdenī vai citos šķīdumos.
- Nekad neizmantojiet agresīvus tīrīšanas līdzekļus, abrazīvus sūkļus vai hloru saturošus tīrīšanas līdzekļus. Tīrīšanai neizmantojiet tērauda vati, metāla piederumus vai asus vai smailus priekšmetus. Neizmantojiet benzīnu vai šķīdinātājus!
- Neviena daļa nav mazgājama trauku mazgājamā mašīnā.
- Ja krāsns netiek uzturēta tīrā stāvoklī, tā var sabojāt virsmu, kas var negatīvi ietekmēt ierīces darbību un, iespējams, izraisīt bīstamu situāciju.

Apkope

- Regulāri pārbaudiet ierīces darbību, lai novērstu nopietnus negadījumus.
- Ja redzat, ka ierīce nedarbojas pareizi vai radusies problēma, pārtrauciet tās lietošanu, izslēdziet to un sazinieties ar piegādātāju.
- Visi apkopes, uzstādīšanas un remonta darbi jāveic speciālistiem un pilnvarotiem tehniķiem vai ražotāja ieteiktiem.

Transportēšana un uzglabāšana

- Pirms uzglabāšanas vienmēr pārlicinieties, ka ierīce ir atvienota no elektrotīkla un pilnībā atdzisusi.
- Glabājiet ierīci vēsā, tīrā un sausā vietā.
- Nekādā gadījumā nenovietojiet uz ierīces smagus priekšmetus, jo tas var to sabojāt.
- Nepārvietojiet ierīci, kamēr tā darbojas. Pārvietojot ierīci, atvienojiet to no elektrotīkla un turiet apakšā.

Problēmu novēršana

Ja ierīce nedarbojas pareizi, lūdzu, pārbaudiet tālāk esošo tabulu, lai uzzinātu par risinājumu. Ja joprojām nevarat atrisināt problēmu, lūdzu, sazinieties ar piegādātāju/pakalpojumu sniedzēju.

Problēma	Iespējamais iemesls	Iespējamais risinājums
Mikroviļņu krāsns nesāk darboties	Barošanas vads nav pareizi pievienots.	Pārbaudiet, vai strāvas vads ir pievienots pareizi.
	Drošinātājs izdedzis no ķēdes pārtraucēja.	Nomainiet drošinātāju vai atiestatiet automātisko slēdzi. Ja neesat pārliecināts, kā to izdarīt, sazinieties ar savu piegādātāju.
	Strāvas kontaktligzda ir bojāta	Pārbaudiet kontaktligzdu ar citu ierīci un pārbaudiet automātisko slēdzi.



Cepeškrāsns nesakarst	Durvis nav pareizi aizvērtas	Pārbaudiet durvis, ja tās pareizi aizveras, ja tās nevar pareizi aizvērt, sazinieties ar piegādātāju.
Displejā redzams "E-01" vai "E-02"	Temperatūras sensors bojāts	Atvienojiet mikroviļņu krānsni no elektrotīkla un pagaidiet 10 sekundes, pirms atkal pievienojat strāvas vadu. Ja pēc tam problēmas netiek atrisinātas, sazinieties ar savu piegādātāju.
Gaisma un ventilators rada troksni, kad mikroviļņu krāsns darbojas.	Augsta temperatūra.	Tas ir normāli, lampa un ventilators apstājas, kad mikroviļņu krāsns ir pietiekami atdzisusi. Ja tie nepārtrauc darboties, atvienojiet mikroviļņu krānsni no strāvas kontaktligzdas un pagaidiet 10 sekundes, pirms atkal pieslēdzaties. Ja tas neatrisina problēmu, sazinieties ar savu piegādātāju.

Garantija

Defektus, kas ietekmē ierīces funkcionalitāti un parādās gada laikā pēc tās iegādes, var novērst, tos salabojot vai nomainot bez maksas, ja ierīce tiek izmantota un uzturēta atbilstoši instrukcijām un nav izmantota nepareizi vai nepareizi. Jūsu likumīgās tiesības netiek ietekmētas. Ja ierīces garantija tiek pieprasīta, norādiet, kur un kad ierīce tika iegādāta, un iekļaujiet pirkuma apliecinājumu (piem., kvīti).

Saskaņā ar mūsu pastāvīgas produktu izstrādes politiku mēs paturam tiesības bez brīdinājuma mainīt produktu, iepakojumu un dokumentācijas specifikācijas.

Likvidēšana un vide



Bojājot ierīci, to nedrīkst izmest kopā ar citiem sadzīves atkritumiem. Tā vietā jūs esat atbildīgs par atbrīvošanu no atkritumiem, nododot tos atkritumu savākšanas punktā. Šī noteikuma neievērošana var tikt sodīta saskaņā ar spēkā esošajiem noteikumiem par atkritumu likvidēšanu. Jūsu atkritumu aprīkojuma atsevišķa savākšana un pārstrāde iznīcināšanas laikā palīdzēs saglabāt dabas resursus un nodrošinās to pārstrādi tādā veidā, kas aizsargā cilvēku veselību un vidi.

Lai iegūtu plašāku informāciju par to, kur jūs varat atnest atkritumus pārstrādei, lūdz sazināties ar savu vietējo atkritumu savākšanas uzņēmumu. Ražotājs un importētājs neuzņemas atbildību par pārstrādi, apstrādi un ekoloģisku likvidēšanu ne tieši, ne izmantojot publisku sistēmu.

LIETUVIŲ

Gerb. kliente,

Dēkojame, kad įsigijote šį „HENDI“ prietaisą. Prieš montuodami ir naudodami šį prietaisą pirmą kartą, atidžiai perskaitykite šį naudotojo vadovą, ypač atkreipdami dėmesį į toliau pateiktas saugos taisykles.

Saugos instrukcijos

- Prietaisą naudokite tik pagal numatytą paskirtį, kaip aprašyta šiame vadove.
- Gamintojas neatsako už jokią žalą, atsiradusią dėl netinkamo naudojimo ir netinkamo naudojimo.



PAVOJUS! ELEKTROS SMŪGIO PAVOJUS! Nebandykite patys taisyti prietaiso. Nemerkite prietaiso elektrinių dalių į vandenį ar kitus skysčius. Niekada nelaikykite prietaiso po tekančiu vandeniu.

- **NIEKADA NENAUDOKITE PAŽEISTO PRIETAISO!** Reguliariai tikrinkite elektros jungtis ir laidą, ar nėra pažeidimų. Jeigu prietaisas pažeistas, atjunkite jį nuo maitinimo šaltinio. Visus remonto darbus turi atlikti tik tiekėjas arba kvalifikuotas asmuo, kad būtų išvengta pavojaus ar sužalojimo.
- **ĮSPĖJIMAS!** Pastatydami prietaisą, jei reikia, saugiai veskite maitinimo laidą, kad netyčia nesitrauktumėte, nenukentėtų, nesusilietę su kaitinimo paviršiumi arba nekiltų pavojus suklupti.
- **ĮSPĖJIMAS!** Kol kištukas yra lizde, prietaisas yra prijungtas prie maitinimo šaltinio.
- **ĮSPĖJIMAS!** VISADA išjunkite prietaisą prieš atjungdami nuo maitinimo šaltinio, valymo, priežiūros ar laikymo.
- Prietaisą junkite tik prie elektros lizdo, kurio įtampa ir dažnis nurodyti prietaiso etiketėje.
- Nelieskite kištuko / elektros jungčių šlapiomis arba drėgnomis rankomis.
- Prietaisą ir elektros kištuką / jungtis laikykite atokiai nuo vandens ir kitų skysčių. Jeigu prietaisas patenka į vandenį, nedelsdami ištraukite maitinimo jungtis. Nenaudokite prietaiso, kol jo nepatikrino sertifikuotas technikas. Nesilaikant šių nurodymų kyla pavojus gyvybei.
- Prijunkite maitinimo šaltinį prie lengvai pasiekiamo elektros lizdo, kad avarijos atveju prietaisą būtų galima nedelsiant atjungti.
- Įsitinkinkite, kad laidas nesiliečia su aštriais ar karštais daiktais ir saugo jį nuo atviros ugnies. Niekada netraukite maitinimo laido, kad jį ištrauktumėte iš lizdo, visada traukite kištuką.
- Niekada nenešiokite prietaiso už jo laido.
- Niekada nebandykite patys atidaryti prietaiso korpuso.
- Nekiškite daiktų į prietaiso korpusą.
- Niekada nepalikite prietaiso be priežiūros naudojimo metu.
- Šį prietaisą turi naudoti apmokytas personalas restorano virtuvėje, valgykla arba baro personalas ir t. t.
- Šio prietaiso neturėtų naudoti asmenys, turintys fizinį, jautrių ar protinių gebėjimų, arba asmenys, neturintys patirties ir žinių.
- Šio prietaiso jokių būdu negalima naudoti vaikams.
- Laikykite prietaisą ir jo elektros jungtis vaikams nepasiekiamose vietose.
- Niekada nenaudokite priedų ar kitų papildomų prietaisų, išskyrus tuos, kurie tiekiami su prietaisu arba kuriuos rekomenduoja gamintojas. To nepadarius, naudotojui gali kilti pavojus saugai ir prietaisas gali būti sugadintas. Naudokite

LT



tik originalias dalis ir priedus.

- Nenaudokite šio prietaiso išoriniu laikmačiu arba nuotolinio valdymo sistema.
- Nedėkite prietaiso ant kaitinimo objekto (dujinės, elektrinės, anglies viryklės ir pan.).
- Neuždenkite veikiančio prietaiso.
- Ant prietaiso viršaus nedėkite jokių daiktų.
- Nenaudokite prietaiso šalia atviros liepsnos, sprogių ar degių medžiagų. Prietaisą visada naudokite ant horizontalaus, stabilaus, švaraus, karščiui atsparaus ir sauso paviršiaus.
- Prietaisas netinka montuoti toje vietoje, kurioje galima naudoti vandens srovę.
- Naudojimo metu palikite bent 20 cm plotą aplink prietaisą ventiliacijai.
- **ĮSPĖJIMAS!** Visas prietaiso ventiliacijos angas laikykite neužkimštas.

Specialios saugos instrukcijos

- Šis prietaisas skirtas naudoti komerciniams tikslams.
-  **PERSPĖJIMAS! BURNŲ RIZIKA! KARŠTOS PASTABOS!** Naudojimo metu prienamų paviršių temperatūra yra labai aukšta. Palieskite tik valdymo skydelį, rankenas, jungiklius, laikmačio valdymo rankenėles arba temperatūros valdymo rankenėles.
- **ĮSPĖJIMAS!** Riebalai ir aliejus labai įkaista operacijos metu. Saugokitės to.
- Jei pažeistas maitinimo laidas, jį turi pakeisti gamintojas, jo techninės priežiūros atstovas arba panašios kvalifikacijos asmuo, kad būtų išvengta pavojaus.
- **ĮSPĖJIMAS!** Jeigu durelės arba durelių tarpikliai pažeisti, orkaitės negalima naudoti, kol kompetentingas asmuo jos nenaudotaisys.
- **ĮSPĖJIMAS!** Pavojinga, kad bet kuris asmuo, išskyrus kompetentingą asmenį, atliktų bet kokią aptarnavimo ar remonto operaciją, susijusią su bet kokia dangčio, kuris apsaugo nuo mikrobangų energijos poveikio, pašalinimu.
- **ĮSPĖJIMAS!** Skysčiai ar kiti maisto produktai neturi būti šildomi sandariuose konteineriuose, nes jie gali sprogti.
- **ĮSPĖJIMAS!** Dėl gėrimų mikrobangų kaitinimo gali vėluoti išsiveržimas, todėl dirbant su konteineriu reikia būti atsargiems.
- **ĮSPĖJIMAS!** Maitinimo butelių ir kūdikių maisto indelių turinį reikia maišyti arba kratyti, o prieš vartojimą patikrinti temperatūrą, kad būtų išvengta nudegimų;
- Naudokite tik mikrobangų krosnelėse tinkamus indus.
- Kai šildote maistą plastikiniuose arba popieriniuose konteineriuose, stebėkite orkaitę dėl uždegimo galimybės.
- Pastebėję dūmų, išjunkite arba atjunkite prietaisą nuo elektros tinklo ir laikykite dureles uždarytas, kad užgestų liepsna.
- Kiaušiniai jų lukšte ir visi kietai virti kiaušiniai neturėtų būti šildomi mikrobangų funkcija, nes jie gali sprogti net ir pasibaigus mikrobangų šildymui.
- **ĮSPĖJIMAS! NENAUDOKITE MIKROBANGŲ FUNKCIJOS, JEI Į ORKAITĖS KAMERĄ NEJDEDAMA MAISTO.**

Numatytoji paskirtis

- Šis prietaisas skirtas naudoti komerciniams tikslams, pavyzdžiui, restoranų, valgyklų, ligoninių ir komercinių įmonių, pvz., kepyklų, skerdyklų ir kt., virtuvėse, bet ne nuolatinei masinei maisto gamybai.
- Prietaisas skirtas tik maisto produktams šildyti ir atitirpinti,

naudojant atitinkamus patiekalus. Bet koks kitoks naudojimas gali sugadinti prietaisą arba sužaloti žmogų.

- Prietaiso naudojimas bet kokiais kitais tikslais laikomas netinkamu prietaiso naudojimu. Naudotojas yra išimtinai atsakingas už netinkamą prietaiso naudojimą.

Įžeminimo įrengimas

Šis prietaisas priskiriamas I apsaugos klasei ir turi būti prijungtas prie apsauginio įžeminimo. Įžeminimas sumažina elektros šoko riziką, suteikiant elektros srovės išėjimo laidą.

Šiame prietaise įrengtas maitinimo laidas su įžeminimo kištuku arba elektros jungtimis su įžeminimo laidu. Jungtys turi būti tinkamai sumontuotos ir įžemintos.

Valdymo skydelis

(1 pav., 3 pl.)

1. Skirtingas galios lygis ir atitirpinimas
2. Laiko įvedimas
3. Dvigubas kiekis
4. Pauzė
5. Pradėti
6. Skaičių klaviatūra (butonas „1“ taip pat naudojamas programavimo režimui ir daugiapakopiam maisto gaminimo režimui)

Paruošimas prieš naudojimą

- Nuimkite visas apsaugines pakuotes ir įvyniojimą.
- Patikrinkite, ar prietaisas yra geros būklės ir visais priedais. Jei pristatymas nepilnas arba pažeistas, nedelsdami kreipkitės į tiekėją. Tokiu atveju nenaudokite prietaiso.
- Prieš naudodami, išvalykite priedus ir prietaisą (žr. ==> Valymas ir priežiūra).
- Patikrinkite, ar prietaisas visiškai sausas.
- Padėkite prietaisą ant horizontalaus, stabilaus ir karščiui atsparaus paviršiaus, kuris būtų saugus nuo vandens pūslų.
- Jei ateityje ketinate laikyti prietaisą, laikykite pakuotę.
- Išsaugokite naudotojo vadovą, kad galėtumėte rasti būsimą nuorodą.

PASTABA! Del gamybos liekanų prietaisas gali skeisti lengvą kvapą per pirmuosius kelis naudojimo būdus. Tai yra normalu ir nerodo jokio defekto ar pavojaus. Patikrinkite, ar prietaisas gerai vėdinamas.

Naudojimo instrukcijos

Įjungimas

Kai kištukas įkišamas į lizdą, ekrane bus rodomas užrašas „- - -“. Jis išnyks per 1 minutę neveiklumo. Tada mikrobangų krosnelė pateks į tuščiosios eigos režimą.

Tuščiosios eigos režimas

Veikiant tuščiosios eigos režimui, ekranas yra tuščias ir nebus jokios orkaitės veiklos. Atidarius ir uždarius orkaitės dureles, suaktyvinamas parengties režimas. Po minutės be naudojimo orkaitė įsijungs į tuščiosios eigos režimą. Laikas, per kurį reikia įjungti tuščiosios eigos režimą, gali būti pakeistas naudojant „naudotojo parinktis“ (4 parinktis, „Laiko pabaigos langas“).

Paruoštas režimas

Atidarius ir uždarius dureles, kai orkaitė veikia tuščiosios eigos režimu, orkaitė bus įjungta į parengties režimą. Šiuo režimu



orkaitė yra pasirengusi pradėti rankinį arba iš anksto nustatytą gaminimo ciklą. Paruošimo režimu rodoma 0:00. Veikiant parengties režimui, orkaitė gali pereiti į beveik visus kitus režimus.

Durų atidarymo režimas

Durų atidarymo režimas suaktyvinamas atidarius dureles. Šio režimo metu ekranas yra tuščias. Be to, veikia ventiliatorius ir orkaitės lemputė. Veikimo metu, atidarius dureles, programa bus pristabdyta, ventiliatorius sukasi ir lemputė šviečia.

Rankinis įvedimo režimas

Įsitikinkite, kad mikrobangų krosnelė veikia parengties režimu. Pasirinkite laiką mygtuku „Laiko įvedimas“, ekrane bus rodoma „00:00“, pasirinkite pageidaujimą laiką su skaičiaus klaviatūra. Po to pasirinkite galios lygį paspausdami [0 %/20 %] (šaldymas)/50 %/70 %]. Ekrane bus rodoma pasirinkta galia. Jei vėl paspausite tą patį galios lygio mygtuką, maitinimas bus grąžintas į 100 % galia. Be to, jei nenusistatytas galios lygio mygtukas, maitinimas bus numatytasis iki 100 % galios. Kai viskas bus nustatyta, paspauskite mygtuką „Pradėti“, o mikrobangų krosnelė pradės veikti. Ciklo pabaigoje ekrane bus rodoma „End“.

Pristabdymo režimas

Šis režimas leidžia naudotojams pristabdyti ciklą ir patikrinti arba maišyti maistą mikrobangų krosnelės veikimo metu. Atidarykite dureles arba paspauskite mygtuką „Pristabdyti“, kad pristabdytumėte ciklą. Ekrane bus rodomas likęs laikas. Norėdami tęsti ciklą, uždarykite dureles ir paspauskite mygtuką „Pradėti“. Kai nieko nedaroma, mikrobangų krosnelė per 1 minutę pereis į tuščiosios eigos režimą.

Išankstinių nuostatų programos režimas

Ši mikrobangų krosnelė turi 10 iš anksto nustatytų programų. Kai mikrobangų krosnelė veikia parengties režimu, paspauskite vieną iš skaičių klavišų ir mikrobangų krosnelė paleis programą. Žemiau rasite 10 iš anksto nustatytų programų. Veikiant mikrobangų krosnei ekrane rodomas likęs laikas, o kai tai yra daugiapakopė programa, bus rodomas bendras likęs laikas.

Mygtukas	1	2	3	4	5
Rodyti laiką	0:10	0:20	0:30	0:45	1:00
Mygtukas	6	7	8	9	0
Rodyti laiką	1:30	2:00	3:00	4:00	5:00

Programavimas

Ši mikrobangų krosnelė gali iš anksto nustatyti iki 100 programų. Norėdami nustatyti programos Nr. nuo 10 iki 100, žr. ir eikite į „Vartotojo parinktys – 9 dviženkliai“ sesiją. Atidarykite dureles, tada maždaug 5 sekundes palaikykite skaičių „1“, pasigirs garso signalas ir ekrane bus rodoma „ProG“, nurodantis, kad įvedėte programos režimą. Pasirinkite laiką mygtuku „Laiko įvedimas“, ekrane bus rodoma „00:00“, pasirinkite pageidaujimą laiką su skaičiaus klaviatūra. Po to pasirinkite galios lygį. Paspauskite galios lygio mygtukus [0 % / 20 % (šaldymo) / 50 % / 70 %], ekrane bus rodoma pasirinkta galia. Jei vėl paspausite tą patį galios lygio mygtuką, maitinimas grįš ir nustatys 100 % galia. Be to, jei nenusistatytas galios lygio mygtukas, maitinimas bus numatytasis 100 %. Nustatę laiką, įjunkite maitinimą ir

paspauskite mygtuką „Pradėti“, kad išsaugotumėte programą. Ekrane bus rodoma „ProG“. Uždarykite dureles, kad grįžtumėte į parengties režimą. Jei programavimo metu norite atšaukti, paspauskite mygtuką „Pauzė“ ir orkaitė grįš į „atidarymo duris“ režimą ir programa nebus išsaugota.

Žemiau pateikiamas greitas vadovas, kaip padaryti 1,25 minutės programą 70% galia:

- 1) Atidarykite dureles ir 5 sekundes spauskite skaičių mygtuką „1“, ekrane bus rodoma „ProG“.
- 2) Paspauskite skaičių mygtuką „3“, programa bus įrašyta į „3“.
- 3) Norėdami nustatyti maisto gaminimo laiką, paspauskite skaičių mygtukus „1“ „2“ „5“.
- 4) Paspauskite $\frac{500}{1000}$ galios lygį. Ekrane bus rodoma „PL7“.
- 5) Paspauskite mygtuką „Pradėti“. Dabar programa įrašoma skaičių klaviatūra „3“.

Norėdami perrašyti programą, pakartokite pirmiau nurodytus veiksmus.

Pastaba: Bendras programavimo laikas yra tik 60 minučių.

Pastaba: Kai maisto gaminimo laikas viršys maksimalų mikrobangų krosnelės veikimo laiką (standartiškai 60 minučių), pasigirs trys pyptelėjimai. Tai reiškia, kad turite koreguoti laiką, kol programa gali veikti.

Pastaba: Taip pat žr. => Grįžti į gamyklines nuostatas.

Dvigubas kiekis (X2)

Ši mikrobangų krosnelė turi funkciją, skirtą apskaičiuoti laiką, reikalingą gaminant dvigubą maisto kiekį. Paspauskite mygtuką „X2“, po kurio eina programa, o mikrobangų krosnelė padidins laiką, kurį iš anksto nustatėte ir pradėsite procesą. Šią funkciją galima naudoti tik kartu su iš anksto nustatytu programos režimu.

Kelių etapų maisto gaminimo režimas

Ši funkcija leidžia vartotojui gaminti maistą skirtingu galios lygiu deriniu. „Rankinio įvedimo arba programavimo režimas“. Maksimalus etapų skaičius yra 3. Norėdami naudoti šią funkciją, pirmiausia atlikite veiksmus, nurodytus skyriuje „Laiko įvedimas“. Nustatę pirmojo etapo laiką ir galia, dar kartą paspauskite „Laiko įvedimas“, ekrane bus rodoma „S-2“, dabar įveskite norimą laiką ir galia. Jei reikia trečio etapo, dar kartą paspauskite „Laiko įvedimas“, ekrane bus rodoma „S-3“ ir įveskite norimą laiką ir galia. Dabar paspauskite mygtuką „Pradėti“, kad paleistumėte mikrobangų krosnelę. Programavimo režimu kelių etapų įvestis nustatoma vienodai. Toliau pateikiamas pavyzdys, kaip tai galėtų veikti:

- 1) Atidarykite dureles, tada paspauskite ir 5 sekundes laikykite skaičių „1“, ekrane bus rodoma „ProG“.
- 2) Paspauskite skaičių mygtuką „3“, programa bus įrašyta į „3“.
- 3) Norėdami nustatyti maisto gaminimo laiką, paspauskite skaičių mygtukus „1“ „2“ „5“. Ekrane bus rodoma „1:25“.
- 4) Paspauskite $\frac{500}{1000}$ 1 etapo galios lygį. Ekrane bus rodoma „PL7“.
- 5) Norėdami nustatyti antrąjį etapą, paspauskite laiko įvedimo mygtuką, ekrane bus rodoma „S-2“.
- 6) Norėdami nustatyti gaminimo trukmę, paspauskite skaičių mygtukus „3“ „3“ „0“. Ekrane bus rodoma „3:30“.
- 7) Paspauskite $\frac{500}{1000}$ 2 etapo galios mygtuką. Ekrane bus rodoma „PL5“.



- 8) Norėdami nustatyti trečiąjį etapą, dar kartą paspauskite laikų įvedimo mygtuką, ekrane bus rodoma „S-3“.
- 9) Norėdami nustatyti gaminimo laiką, paspauskite skaičių mygtukus „1“ „0“ „0“. Ekrane bus rodoma „1:00“.
- 10) Paspauskite $\frac{1}{1000}$ 3 etapo galią. Ekrane bus rodoma „PL2“.
- 11) Paspauskite „Pradėti“ mygtuką. Daugiapakopė programa dabar įrašoma mygtuku „3“.

Pastaba: Bendra maisto gaminimo trukmė ribojama iki 60 minučių.

Pastaba: Kai veikia kelių etapų maisto gaminimas, mikrobangų krosnelė rodo bendrą visų etapų trukmę.

Pastaba: Taip pat žr. => Grįžti į gamyklines nuostatas

Grįžti į gamyklines nuostatas

Norėdami gražinti mikrobangų krosnelę atgal į gamyklinius nustatymus, paspauskite ir palaikykite kartu mygtuką „Pradėti“ ir „0“, kol pasigirs garso signalas, ekrane bus rodoma „00“. Tada paspauskite „Pradėti“. Kai mikrobangų krosnelė atkurs gamyklines nuostatas, ekrane bus rodoma „11“. Jei grįžus prie gamyklinių nuostatų nepavyko, ekrane bus rodoma „00“, paspauskite mygtuką „Pradėti“, o ekrane bus rodoma „CLEAR“ ir vieną kartą pasigirs garso signalas.

Naudotojo parinktis

Ši mikrobangų krosnelė leidžia naudotojui keisti kai kurias parinktis. Norėdami pakeisti pirmą paleidimą atidarę dureles ir 5 sekundes spauskite „2“, ekrane bus rodoma „OP:--“. Paspauskite skaičių mygtuką, susijusį su tuo, ką reikia pakeisti, pvz., „2“. Dabar ekrane rodoma „OP:22“, toliau spauskite „2“, kol bus rodoma norima nuostata „OP:20“ / „OP:21“ / „OP:22“ (ji veikia per šias parinktis). Norėdami nustatyti pageidaujama nuostata, paspauskite „Pradėti“. Pokytis dabar išsaugotas. Keičiant parinktis, galite ją atšaukti paspausdami mygtuką „paузė“. Pokytis nebus išsaugotas ir mikrobangų krosnelė grįš į „durų atidarymo režimą“. Toliau pateikiamas parinkčių, kurias galima keisti, sąrašas, parodyšinti spausdinti elementai yra iš anksto nustatytos parinkty.

Parinktis	Nustatymas	Aprašymas
1 EOC tonas	OP:10	3 pyptelėjimai
	OP:11	Nuolatinis pyptelėjimas
	OP:12	5 greitai pyptelėjimai, pasikartojantys
2 Bitės tūris	OP:20	Bičių išjungimas
	OP:21	Žemas
	OP:22	Vidutinė
	OP:23	Aukštas
3 Bičių įjungimas / išjungimas	OP:30	Raktinis pyptelėjimas išjungtas
	OP:31	Raktinis pyptelėjimas įjungtas
4 Klaviatūros langas	OP:40	15 sekundžių
	OP:41	30 sekundžių
	OP:42	60 sekundžių
	OP:43	120 sekundžių

5 Apie skraidymą	OP:50	Išjungti skrydį
	OP:51	Įgalinti skrydį
6 Durelių atkūrimas	OP:60	Durelių atstatymas išjungtas
	OP:61	Durų nustatymo iš naujo įjungimas
7 Maks. laikas	OP:70	60 minučių maksimalus gaminimo laikas
	OP:71	10 minučių maksimalus gaminimo laikas
8 Rankinis programavimas	OP:80	Rankinis programavimas išjungtas
	OP:81	Rankinis programavimas įjungtas
9 Dvigubas skaitmuo	OP:90	Vieno skaitmeninio režimas (10 programų)
	OP:91	Dviejų skaitmenų režimas (100 programų)

Kepimo reikmenų vadovas

Žemiau pateikiamas bendras vadovas, padėsiantis pasirinkti tinkamus indus:

Maisto gaminimo intensyvumas	Mikrobangų režimas	Grilio režimas	Kombinuotasis režimas	Pastaba
Šiluma atsparus stiklas	✓	✓	✓	
Atsparus karščiai stiklas	x	x	x	
Karščiai atspari keramika	✓	✓	✓	
Mikrobangų krosnelėms saugūs plastikiniai indai	✓	x	x	Netinka aukštam tempui.
Virtuvės popierius	✓	x	x	Trumpa trukmė tik šildymui. Dalyvaujau naudojimo.
Metalinis padėklas	x	✓	x	Arcing atsiranda, jei naudojamas mikrobangų krosnelėje.
Metalinis stovas	x	✓	x	
Aluminio folija ir konteineriai	x	✓	x	

✓: tinka naudoti atitinkamu režimu. Laikykitės gamintojo nurodymų ir neuemę dangtį. Nenaudokite, jei paviršius įtrūkęs arba pažeistas.
x: Netinka naudoti atitinkamu režimu.



Gali būti tam tikrų nemetalinių indų, kurie nėra saugūs naudoti mikrobangoms. Jei kyla abejonų, galite išbandyti atitinkamą utensilą po toliau nurodytos procedūros.

Pratybų testas:

1. Pripildykite mikrobangų krosnelėje saugų indą 1 puodeliu šalto vandens (250 ml) kartu su atitinkamu utensilu.
 2. Gaminkite maksimalia galia 1 minutę.
 3. Atsargiai pajuskite utensiliją. Jei tuščias utensilas yra šiltas, nenaudokite jo mikrobangų krosnelėje gaminti.
- PASTABA: Neviršykite 1 minutės maisto gaminimo trukmės.

Valymas ir priežiūra

- **Dėmesys!** Visada atjunkite prietaisą nuo maitinimo šaltinio ir atvėsinkite prieš jį laikydami, valydami ir atlikdami techninę priežiūrą.
- Valydami nenaudokite vandens srovės ar garų siurblio ir nestumkite prietaiso po vandeniu, nes dalys sušlaps ir gali kilti elektros smūgis.
- Jeigu prietaisas nėra laikomas geros švaros būklės, tai gali neigiamai paveikti prietaiso veikimo trukmę ir sukelti pavojingą situaciją.
- Maisto likučius reikia reguliariai valyti ir išimti iš prietaiso. Jei prietaisas nebus tinkamai išvalytas, jo naudojimo trukmė bus trumpesnė ir naudojimo metu gali kilti pavojinga būklė.

Valymas

- Aušintą išorinį paviršių valykite šluoste arba kempine, šiek tiek sudrėkinta švelniu muilo tirpalu.
- Higienos sumetimais prietaisą reikia valyti prieš naudojimą ir po jo.
- Saugokite, kad vanduo nepatektų į elektros komponentus.
- Niekada nemerkite prietaiso į vandenį ar kitus skysčius.
- Niekada nenaudokite agresyvių valymo priemonių, abrazyvinių kempinių ar valymo priemonių, kurių sudėtyje yra chloro. Valymui nenaudokite plieno vilnos, metalinių indų ar aštrių ar smailių daiktų. Nenaudokite benzino ar tirpiklių!
- Nėra jokių dalių, kurios būtų saugios plauti indaplovėje.
- Jeigu orkaitė nebus švari, paviršius gali pablogėti, o tai gali neigiamai paveikti prietaiso eksploatacavimo laiką ir gali sukelti pavojingą situaciją.

Techninė priežiūra

- Reguliariai tikrinkite prietaiso veikimą, kad išvengtumėte rimtų nelaimingų atsitikimų.
- Jeigu pastebite, kad prietaisas veikia netinkamai arba kilo problemų, nustokite jį naudoti, išjunkite prietaisą ir kreipkitės į tiekėją.
- Visus techninės priežiūros, montavimo ir remonto darbus turi atlikti specializuoti ir įgalioti technikai arba rekomenduoja gamintojas.

Transportavimas ir laikymas

- Prieš saugodami prietaisą visada įsitinkinkite, kad jis atjungtas nuo maitinimo šaltinio ir visiškai atvėsus.
- Prietaisą laikykite vėsioje, švarioje ir sausoje vietoje.
- Niekada nedėkite ant prietaiso sunkių daiktų, nes jie gali jį sugadinti.
- Nejudinkite prietaiso, kol jis veikia. Judėdami atjunkite prietaisą nuo maitinimo šaltinio ir laikykite jį apačioje.

Trikčių šalinimas

Jeigu prietaisas veikia netinkamai, žr. toliau pateiktą tirpalo lentelę. Jei vis dar negalite išspręsti problemos, kreipkitės į tiekėją / paslaugų teikėją.

Problema	Galima priežastis	Galimas sprendimas
Mikrobangų krosnelė nepradedą veikti	Netinkamai prijungtas maitinimo laidas.	Patikrinkite, ar maitinimo laidas tinkamai prijungtas.
	Veikia grandinės pertraukiklio pūtimas.	Pakeiskite saugiklį arba iš naujo nustatykite grandinės pertraukiklį. Jei nežinote, kaip tai padaryti, kreipkitės į savo tiekėją.
	Maitinimo lizdas sugedęs	Patikrinkite elektros lizdą su kitu prietaisu ir patikrinkite grandinės pertraukiklį.
Orkaitė nekaista	Netinkamai uždarytos durelės	Patikrinkite dureles, ar jos tinkamai uždarytos, ar jos negali būti tinkamai uždarytos, kreipkitės į tiekėją.
Ekrane rodoma „E-01“ arba „E-02“	Sugedo temperatūros jutiklis	Atjunkite mikrobangų krosnelę nuo maitinimo lizdo ir palaukite 10 sekundžių, kol vėl įjungsite maitinimo laidą. Jei po to problemos neišsprendžiamos, kreipkitės į savo tiekėją.
Kai mikrobangų krosnelė baigia veikti, šviesa ir ventiliatorius skleidžia triukšmą.	Aukšta temperatūra.	Tai yra normalu, lempučių ir ventiliatorius sustoja, kai mikrobangų krosnelė pakankamai atvėsta. Jei jie nenustoja dirbti, atjunkite mikrobangų krosnelę nuo maitinimo lizdo ir palaukite 10 sekundžių prieš vėl prijungdami. Jei tai neišsprendžia problemos, kreipkitės į savo tiekėją.

Garantija

Bet koks defektas, turintis įtakos prietaiso veikimui po vienerių metų nuo jo įsigijimo, bus pašalintas nemokamai jį pataisant arba pakeičiant, jeigu prietaisas buvo naudojamas ir prižiūrimas pagal instrukcijas ir juo nebuvo piktnaudžiaujama arba juo nebuvo piktnaudžiaujama. Jūsų įstatyminėms teisėms tai netaikoma. Jei prietaiso garantinė vertė yra ribota, nurodykite, kur ir kada jis buvo įsigytas, ir pateikite pirkimo įrodymą (pvz., čekį).



Laidydamiesi savo nuolatinių gaminių kūrimo politikos, pasilieka me teisę keisti gaminio, pakuotės ir dokumentacijos specifikacijas be išankstinio įspėjimo.

Pašalinimas ir aplinka



Deaktyvuojant prietaisą, jo negalima išmesti kartu su kitomis buitinėmis atliekomis. Vietoje to, jūs atsakote už tai, kad jūsų atliekų tvarkymo įranga būtų atiduota specialiai tam skirtam surinkimo punktui. Šios taisyklės nesilaikymas gali būti nubaustas pagal atliekų šalinimo taisykles. Atskiras jūsų atliekų įrangos surinkimas ir perdirdimas atliekų šalinimo metu padės tausoti gamtos išteklius ir užtikrins, kad ji būtų perdirdama taip, kad būtų apsaugota žmonių sveikata ir aplinka.

Norėdami gauti daugiau informacijos apie tai, kur galite atiduoti atliekas perdirdi, susisiekiame su vietine atliekų surinkimo įmone. Gamintojas ir importuotojas neprisiima atsakomybės už perdirdimą, apdorojimą ir ekologiinį šalinimą tiesiogiai ar per viešąją sistemą.

PORTUGUÊS

Caro Cliente,

Obrigado por adquirir este aparelho HENDI. Leia atentamente este manual do utilizador, prestando especial atenção aos regulamentos de segurança descritos abaixo, antes de instalar e utilizar este aparelho pela primeira vez.

Instruções de segurança

- Utilize o aparelho apenas para a finalidade para a qual foi concebido, conforme descrito neste manual.
- O fabricante não é responsável por quaisquer danos causados por um funcionamento incorreto e utilização incorreta.
-  **PERIGO! RISCO DE CHOQUE ELÉTRICO!** Não tente reparar o aparelho sozinho. Não mergulhe as peças elétricas do aparelho em água ou outros líquidos. Nunca segure o aparelho sob água corrente.
- **NUNCA UTILIZE UM APARELHO DANIFICADO!** Verifique regularmente as ligações elétricas e o cabo quanto a danos. Quando estiver danificado, desligue o aparelho da fonte de alimentação. Quaisquer reparações só devem ser realizadas por um fornecedor ou pessoa qualificada para evitar perigos ou ferimentos.
- **AVISO!** Quando posicionar o aparelho, encaminhe o cabo de alimentação em segurança, se necessário, para evitar puxar acidentalmente, danificar-se, entrar em contacto com a superfície de aquecimento ou causar um perigo de tropeçar.
- **AVISO!** Desde que a ficha esteja na tomada, o aparelho está ligado à fonte de alimentação.
- **AVISO!** Desligue SEMPRE o aparelho antes de o desligar da fonte de alimentação, limpeza, manutenção ou armazenamento.
- Ligue o aparelho apenas a uma tomada elétrica com a tensão e frequência mencionadas na etiqueta do aparelho.
- Não toque na ficha/ligações elétricas com as mãos molhadas ou húmidas.
- Mantenha o aparelho e a ficha/ligações elétricas afastados de água e outros líquidos. Se o aparelho cair na água, retire imediatamente as ligações da fonte de alimentação. Não utilize o aparelho até que tenha sido verificado por um técnico

certificado. O incumprimento destas instruções irá causar riscos de vida.

- Ligue a fonte de alimentação a uma tomada elétrica de fácil acesso para que possa desligar o aparelho imediatamente em caso de emergência.
- Certifique-se de que o cabo não entra em contacto com objetos afiados ou quentes e mantenha-o afastado de fogo aberto. Nunca puxe o cabo de alimentação para o desligar da tomada; em vez disso, puxe sempre pela ficha.
- Nunca transporte o aparelho pelo cabo.
- Nunca tente abrir a estrutura do aparelho sozinho.
- Não insira objetos na caixa do aparelho.
- Nunca deixe o aparelho sem vigilância durante a utilização.
- Este aparelho deve ser operado por pessoal qualificado na cozinha do restaurante, cantinas ou pessoal do bar, etc.
- Este aparelho não deve ser operado por pessoas com capacidades físicas, sensoriais ou mentais reduzidas ou por pessoas que não tenham experiência e conhecimento.
- Este aparelho não deve, em circunstância alguma, ser utilizado por crianças.
- Mantenha o aparelho e as suas ligações elétricas fora do alcance das crianças.
- Nunca utilize acessórios ou quaisquer outros dispositivos além dos fornecidos com o aparelho ou recomendados pelo fabricante. Se não o fizer, pode representar um risco de segurança para o utilizador e pode danificar o aparelho. Utilize apenas peças e acessórios originais.
- Não utilize este aparelho através de um temporizador externo ou de um sistema de controlo remoto.
- Não coloque o aparelho sobre um objecto de aquecimento (gasolina, electricidade, fogo à carvão, etc.).
- Não tape o aparelho em funcionamento.
- Não coloque quaisquer objetos sobre o aparelho.
- Não utilize o aparelho perto de chamas abertas, materiais explosivos ou inflamáveis. Utilize sempre o aparelho numa superfície horizontal, estável, limpa, resistente ao calor e seca.
- O aparelho não é adequado para instalação numa área onde possa ser utilizado um jacto de água.
- Deixe um espaço de pelo menos 20 cm em redor do aparelho para ventilação durante a utilização.
- **AVISO!** Mantenha todas as aberturas de ventilação do aparelho livres de obstruções.

Instruções especiais de segurança

- Este aparelho destina-se a utilização comercial.
-  **ATENÇÃO! RISCO DE QUEIMADURAS! SUPERFÍCIES QUENTES!** A temperatura das superfícies acessíveis é muito elevada durante a utilização. Toque apenas no painel de controlo, nas pegas, nos interruptores, nos botões de controlo do temporizador ou nos botões de controlo da temperatura.
- **AVISO!** A gordura e o óleo ficam muito quentes durante o funcionamento. Tenha cuidado com isto.
- Se o cabo de alimentação estiver danificado, tem de ser substituído pelo fabricante, pelo seu agente de assistência técnica ou por pessoas igualmente qualificadas para evitar perigos.
- **AVISO!** Se a porta ou os vedantes da porta estiverem danificados, o forno não deve ser operado até que tenha sido reparado por uma pessoa competente.
- **AVISO!** É perigoso para qualquer pessoa que não seja uma pessoa competente realizar qualquer operação de assistên-



cia ou reparação que envolva a remoção de qualquer tampa que ofereça proteção contra a exposição à energia de microondas.

- **AVISO!** Os líquidos ou outros alimentos não devem ser aquecidos em recipientes selados, uma vez que podem explodir.
- **AVISO!** O aquecimento por micro-ondas das bebidas pode resultar em ebulição eruptiva retardada, pelo que deve ter-se cuidado ao manusear o recipiente.
- **AVISO!** O conteúdo dos frascos de alimentação e dos frascos de alimentos para bebês deve ser agitado ou agitado e a temperatura verificada antes do consumo, a fim de evitar queimaduras;
- Utilize apenas utensílios adequados para utilização em fornos microondas.
- Quando aquecer alimentos em recipientes de plástico ou papel, mantenha-se atento ao forno devido à possibilidade de ignição.
- Se observar fumo, desligue ou retire a ficha do aparelho da tomada e mantenha a porta fechada para abafar quaisquer chamas.
- Os ovos na sua casca e os ovos cozidos inteiros não devem ser aquecidos em função do microondas, uma vez que podem explodir mesmo depois de o aquecimento do microondas ter terminado.
- **AVISO! NÃO UTILIZE A FUNÇÃO DE MICROONDAS SE NÃO FOREM COLOCADOS ALIMENTOS NA CÂMARA DO FORNO.**

Utilização prevista

- Este aparelho destina-se a ser utilizado para aplicações comerciais, por exemplo, em cozinhas de restaurantes, cantinas, hospitais e em empresas comerciais, como padarias, talhos, etc., mas não para produção contínua em massa de alimentos.
- O aparelho foi concebido apenas para aquecer e descongelar produtos alimentares utilizando pratos adequados. Qualquer outra utilização pode provocar danos no aparelho ou lesões pessoais.
- A utilização do aparelho para qualquer outro fim deve ser considerada uma utilização indevida do dispositivo. O utilizador será o único responsável pela utilização inadequada do dispositivo.

Instalação de ligação à terra

Este aparelho está classificado como sendo de **protecção de classe I** e tem de ser ligado a uma ligação à terra de protecção. A ligação à terra reduz o risco de choque eléctrico ao fornecer um fio de escape para a corrente eléctrica.

Este aparelho está equipado com um cabo de alimentação com ficha de ligação à terra ou ligações eléctricas com fio de ligação à terra. As ligações devem estar devidamente instaladas e ligadas à terra.

Painel de controlo

(Fig. 1 na página 3)

1. Nível de potência e descongelação diferentes
2. Entrada de tempo
3. Quantidade dupla
4. Pausa
5. Iniciar
6. Teclado numérico (o botão "1" também é utilizado para o modo de programação e para o modo de cozedura de várias fases)

Preparação antes da utilização

- Retire todas as embalagens e embalagens de protecção.
 - Verifique se o dispositivo está em boas condições e com todos os acessórios. Em caso de entrega incompleta ou danificada, contacte imediatamente o fornecedor. Neste caso, não utilize o dispositivo.
 - Limpe os acessórios e o aparelho antes da utilização (Consulte ==> Limpeza e manutenção).
 - Certifique-se de que o aparelho está completamente seco.
 - Coloque o aparelho numa superfície horizontal, estável e resistente ao calor que seja segura contra salpicos de água.
 - Guarde a embalagem se pretender guardar o seu aparelho no futuro.
 - Guarde o manual do utilizador para referência futura.
- NOTA!** Devido a resíduos de fabrico, o aparelho pode emitir um odor ligeiro durante as primeiras utilizações. Isto é normal e não indica qualquer defeito ou perigo. Certifique-se de que o aparelho está bem ventilado.

Instruções de funcionamento

Ligar

Quando ligar a ficha à tomada, "- - -" será apresentado no visor. Irá desaparecer em 1 minuto de inatividade. Em seguida, o microondas entra no modo inativo.

Modo inativo

Durante o modo inativo, o ecrã fica em branco e não haverá actividade no forno. Abrir e fechar a porta do forno irá ativar o Modo Pronto. O forno entra no modo de ralenti após um minuto sem utilização. O tempo que demora a ativar o modo de ralenti pode ser alterado com as "opções do utilizador" [Opção 4, Janela Tempo Limite].

Modo pronto

Abrir e fechar a porta com o forno no modo Inactivo coloca o forno no modo Pronto. Neste modo, o forno está pronto para iniciar um ciclo de cozedura manual ou predefinido. Durante o Modo Pronto, é apresentado 0:00. Durante o Modo Pronto, o forno pode passar para quase todos os outros modos.

Modo de porta aberta

O modo de porta aberta é ativado abrindo a porta. Durante este modo, o ecrã está em branco. E a ventoinha e a lâmpada do forno funcionam. Durante o funcionamento, quando a porta é aberta, o programa é interrompido, a ventoinha continua a rodar e a luz acende-se.

Modo de entrada manual

Certifique-se de que o microondas está no Modo Pronto. Selecciona a hora com o botão "Entrada de tempo", o visor mostrará "00:00", selecione a hora solicitada com o teclado numérico. Depois disso, selecione o nível de potência premindo [0%/20%[Descongelar]/50%/70%]. O visor irá mostrar a potência seleccionada. Se premir novamente o mesmo botão de nível de potência, a potência voltará a ser 100%. Além disso, se não estiver definido nenhum botão de nível de potência, a potência será predefinida para 100% de potência. Quando tudo estiver definido, prima o botão "Iniciar" para o microondas começar a funcionar. No final do ciclo, o visor apresenta "End".



Modo de pausa

Este modo permite aos utilizadores colocar o ciclo em pausa para inspecionar ou mexer os alimentos enquanto o microondas está a funcionar. Abra a porta ou prima o botão 'Pausa' para pausar o ciclo. O visor apresenta o tempo restante. Para retomar o ciclo, feche a porta e prima o botão 'Iniciar'. Quando nada estiver feito, o microondas entra em modo de ralenti dentro de 1 minuto.

Modo de programa predefinido

Este microondas inclui 10 programas predefinidos. Quando o microondas estiver no "Modo de Prontidão", prima uma das teclas numéricas e o microondas irá executar o programa. Abaixo encontrará os 10 programas predefinidos. Quando utilizar o microondas, o tempo restante é apresentado no visor. Quando se trata de um programa de várias fases, o tempo restante total será apresentado.

Botão	1	2	3	4	5
Hora de apresentação	0:10	0:20	0:30	0:45	1:00
Botão	6	7	8	9	0
Hora de apresentação	1:30	2:00	3:00	4:00	5:00

Programação

Este microondas pode predefinir até 100 programas. Consulte e siga a sessão "Opções do utilizador - 9 dígitos duplos" para definir o número do programa de 10 a 100. Abra a porta e, em seguida, prima e mantenha premido o número "1" no teclado numérico durante cerca de 5 segundos, o alarme sonoro soará e o visor mostrará "ProG" para indicar que entrou no modo de programa. Seleccione a hora com o botão "Entrada de tempo", o visor mostrará "00:00", seleccione a hora solicitada com o teclado numérico. Depois disso, seleccione o nível de potência. Prima os botões de nível de potência [0%/20% (descongelar)/50%/70%], o visor apresenta a potência seleccionada. Se premir novamente o mesmo botão de nível de potência, a potência voltará a ser definida para 100% de potência. Além disso, se nenhum botão de nível de potência estiver definido, a potência será predefinida para 100%. Depois de definir a hora, ligue e prima o botão 'Iniciar' para guardar o programa. O visor mostrará "ProG". Feche a porta para voltar ao "modo pronto". Se pretender cancelar durante a programação, prima o botão 'Pausa' e o forno regressará ao modo 'porta aberta' e o programa não será guardado.

Abaixo, um guia rápido sobre como fazer um programa de 1,25 minutos com 70% de potência:

- 1) Abra a porta e prima o botão de número '1' durante 5 segundos; o visor mostrará "ProG".
- 2) Prima o botão de número '3', o programa será guardado em "3".
- 3) Prima os botões numéricos '1' '2' '5' para definir o tempo de cozedura.
- 4) Prima $\frac{70}{100}$ para o nível de potência. O visor mostrará "PL7".
- 5) Prima o botão 'Iniciar'. O programa é agora guardado sob o número de teclado '3'.

Para substituir o programa, repita os passos acima.

Nota: O tempo total de programação está limitado apenas a 60 minutos.

Nota: Quando o tempo de cozedura exceder o tempo máximo de funcionamento do microondas (60 minutos padrão), são emitidos três sinais sonoros. Isto significa que tem de ajustar o tempo antes de o programa poder funcionar.

Nota: Consulte também = = = > Regressar às definições de fábrica.

Quantidade dupla (X2)

Este microondas está equipado com uma função para calcular o tempo necessário para preparar uma quantidade dupla de alimentos. Prima o botão 'X2' seguido do programa e o microondas aumentará o tempo que predefiniu e iniciará o processo. Esta função só pode ser utilizada em combinação com um modo de programa predefinido.

Modo de cozedura multifases

Esta função permite ao utilizador cozinhar os alimentos com diferentes níveis de potência através do "Modo de Entrada Manual" ou do modo de Programação. O número máximo de etapas é 3. Para utilizar primeiro esta função, siga os passos em "Entrada de tempo". Depois de definir a hora e a potência da primeira fase, prima novamente "Entrada de tempo", o visor apresenta "S-2" e, em seguida, introduza a hora e a potência pretendidas. Se for necessária uma terceira fase, prima "Entrada de tempo" mais uma vez, o visor mostrará "S-3" e introduzirá o tempo e a potência pretendidos. Agora prima o botão 'Iniciar' para iniciar o microondas. A entrada multifase é definida da mesma forma enquanto estiver no modo de programação. Veja abaixo um exemplo de como isto poderia funcionar:

- 1) Abra a porta e, em seguida, prima e mantenha premido o número "1" no teclado numérico durante 5 segundos; o visor apresentará "ProG".
- 2) Prima o botão de número '3', o programa será guardado em "3".
- 3) Prima os botões numéricos '1' '2' '5' para definir o tempo de cozedura. O visor apresentará "1:25".
- 4) Prima $\frac{50}{100}$ para o nível de potência da fase 1. O visor mostrará "PL7".
- 5) Para definir a segunda fase, prima o botão "Entrada de tempo", o visor apresentará "S-2".
- 6) Prima os botões numéricos '3' '3' '0' para definir o tempo de cozedura. O visor mostrará "3:30".
- 7) Prima $\frac{70}{100}$ para a potência da fase 2. O visor apresentará "PL5".
- 8) Para definir a terceira fase, prima novamente o botão "Entrada de tempo", o visor apresentará "S-3".
- 9) Prima os botões numéricos '1' '0' '0' para definir o tempo de cozedura. O visor mostrará "1:00".
- 10) Prima $\frac{20}{100}$ para a potência da fase 3. O visor apresentará "PL2".
- 11) Prima o botão 'Iniciar'. O programa de várias fases é agora guardado sob o botão '3'.

Nota: O tempo total de cozedura está limitado apenas a 60 minutos.

Nota: Quando a cozedura de várias fases está ativa, o microondas mostra o tempo total restante de todas as fases.

Nota: Consulte também = = > Regressar às definições de fábrica

Regressar às definições de fábrica

Para voltar a colocar o microondas nas definições de fábrica, prima e mantenha premidos os botões "Iniciar" e "0" em simultâneo até ouvir o sinal sonoro, o visor apresentará "00". Em seguida, prima "Iniciar". Quando o microondas restaurar as definições de fábrica, o visor apresenta "11". Se o regresso às definições de fábrica falhar, o visor apresentará "00", prima o botão "Iniciar" e o visor apresentará agora "CLEAR" e o alarme sonoro soará uma vez.

Opções do utilizador

Este microondas permite ao utilizador alterar algumas opções. Para alterar o primeiro arranque abrindo a porta e premindo "2" durante 5 segundos, o visor mostrará "OP:--". Prima o botão numérico relacionado com o que tem de ser alterado, por exemplo, "2". Agora, o visor mostra "OP:22", continue a premir "2" até que a definição pretendida seja apresentada "OP:20"/"OP:21"/"OP:22" (percorre estas opções). Para definir a definição pretendida, prima "Iniciar". Agora a alteração está guardada. Durante a alteração das opções, pode cancelar isto premindo "pausa". A alteração não será guardada e o microondas regressará ao "modo de porta aberta". Abaixo encontra-se uma lista das opções que podem ser alteradas, os itens impressos a negrito são as opções predefinidas.

Opção	Definição	Descrição
1 Tom EOC	OP:10	3 rápidos
	OP:11	Sinal sonoro contínuo
	OP:12	5 bipes rápidos, repetindo
2 Volume do sinal sonoro	OP:20	Sinal sonoro desligado
	OP:21	Baixo
	OP:22	Médio
	OP:23	Alto
3 Sinal sonoro ligado/desligado	OP:30	Sinal sonoro da chave desligado
	OP:31	Sinal sonoro de chave ligado
4 Janela do teclado	OP:40	15 segundos
	OP:41	30 segundos
	OP:42	60 segundos
	OP:43	120 segundos
5 Em tempo real	OP:50	Desativação imediata
	OP:51	Habilitação On-the-Fly
6 Reposição da porta	OP:60	Desativar reinício da porta
	OP:61	Activar reposição da porta
7 Tempo máximo	OP:70	Tempo máximo de cozedura de 60 minutos
	OP:71	Tempo máximo de cozedura de 10 minutos
8 Programação manual	OP:80	Desativar programação manual
	OP:81	Ativar programação manual

9 Dígito duplo	OP:90	Modo de Dígito Único (10 programas)
	OP:91	Modo de Dígitos Duplos (100 programas)

Guia de utensílios de cozinha

Abaixo encontra um guia geral para o ajudar a seleccionar os utensílios adequados:

Utensílios de cozinha	Modo de micro-ondas	Modo de grelhador	Modo de combinação	Observação
Vidro resistente ao calor	√	√	√	
Vidro não resistente ao calor	x	x	x	
Cerâmica resistente ao calor	√	√	√	
Pratos de plástico seguros para microondas	√	x	x	Não adequado para temperaturas elevadas.
Papel de cozinha	√	x	x	Curta duração apenas para aquecimento. Compareceu ao uso.
Tabuleiro metálico	x	√	x	O arco ocorre se utilizado no microondas.
Prateleira de metal	x	√	x	
Folha de alumínio e recipientes	x	√	x	

√: adequado para utilização no modo correspondente. Siga as instruções do fabricante e com a tampa removida. Não utilize se a superfície estiver rachada ou danificada.
x: Não adequado para utilização no modo correspondente.

Podem existir determinados utensílios não metálicos que não são seguros para utilização em microondas. Em caso de dúvida, pode testar o utensílio em questão seguindo o procedimento abaixo.

Teste de Utensílio:

1. Encha um recipiente próprio para microondas com 1 chávena de água fria (250 ml) juntamente com o utensílio em questão.
2. Cozinhe na potência máxima durante 1 minuto.
3. Sinta cuidadosamente o utensílio. Se o utensílio vazio estiver quente, não o utilize para cozinhar no micro-ondas.

NOTA: Não exceda o tempo de cozedura de 1 minuto.



Limpeza e manutenção

- **ATENÇÃO!** Desligue sempre o aparelho da fonte de alimentação e arrefeça antes de armazenar, limpar e fazer a manutenção.
- Não utilize jacto de água ou produto de limpeza a vapor para limpar e não empurre o aparelho debaixo de água, uma vez que as peças ficarão molhadas e poderá resultar em choque eléctrico.
- Se o aparelho não for mantido em bom estado de limpeza, tal pode afectar adversamente a vida útil do aparelho e resultar numa situação perigosa.
- Os resíduos de alimentos devem ser limpos regularmente e removidos do aparelho. Se o aparelho não for limpo correctamente, reduzirá a sua vida útil e poderá resultar em condições perigosas durante a utilização.

Limpeza

- Limpe a superfície exterior arrefecida com um pano ou esponja ligeiramente humedecida com uma solução de sabão suave.
- Por motivos de higiene, o aparelho deve ser limpo antes e depois da utilização.
- Evite que a água entre em contacto com os componentes eléctricos.
- Nunca mergulhe o aparelho em água ou outros líquidos.
- Nunca utilize agentes de limpeza agressivos, esponjas abrasivas ou agentes de limpeza que contenham cloro. Não utilize palha-de-aço, utensílios metálicos ou objetos afiados ou pontiagudos para limpar. Não utilize gasolina ou solventes!
- Nenhuma peça pode ser lavada na máquina de lavar loiça.
- A não manutenção do forno em condições limpas pode levar à deterioração da superfície que pode afectar adversamente a vida útil do aparelho e resultar numa situação perigosa.

Manutenção

- Verifique o funcionamento do aparelho regularmente para evitar acidentes graves.
- Se verificar que o aparelho não está a funcionar correctamente ou que existe um problema, pare de o utilizar, desligue-o e contacte o fornecedor.
- Todos os trabalhos de manutenção, instalação e reparação devem ser realizados por técnicos especializados e autorizados, ou recomendados pelo fabricante.

Transporte e armazenamento

- Antes de armazenar, certifique-se sempre de que o aparelho foi desligado da fonte de alimentação e arrefecido completamente.
- Guarde o aparelho num local fresco, limpo e seco.
- Nunca coloque objectos pesados sobre o aparelho, pois isso pode danificá-lo.
- Não desloque o aparelho enquanto estiver em funcionamento. Desligue o aparelho da fonte de alimentação quando o deslocar e mantenha-o na parte inferior.

Resolução de problemas

Se o aparelho não funcionar correctamente, verifique a solução na tabela abaixo. Se continuar a não conseguir resolver o problema, contacte o fornecedor/prestador de serviços.

Problema	Causa possível	Solução possível
O microondas não começa a funcionar	O cabo de alimentação não está ligado correctamente.	Verifique se o cabo de alimentação está ligado correctamente.
	Fusível queimado do disjuntor ativo.	Substitua o fusível ou reinicie o disjuntor. Se não tiver a certeza de como fazê-lo, contacte o seu fornecedor.
	Tomada elétrica com defeito	Teste a saída com outro aparelho e verifique o disjuntor.
O forno não aquece	Porta não fechada correctamente	Verifique se a porta fecha correctamente; se não puder ser fechada correctamente, contacte o seu fornecedor.
O visor apresenta 'E-01' ou 'E-02'	Sensor de temperatura partido	Desligue o microondas da tomada e aguarde 10 segundos antes de voltar a ligar o cabo de alimentação. Se os problemas não forem resolvidos depois disso, contacte o seu fornecedor.
A luz e a ventoinha fazem ruído quando o microondas termina de funcionar.	Temperaturas elevadas.	Isto é normal, a lâmpada e a ventoinha param quando o microondas arrefeceu o suficiente. Se não deixarem de funcionar, desligue o microondas da tomada e aguarde 10 segundos antes de voltar a ligar. Se isto não resolver o problema, contacte o seu fornecedor.

Garantia

Qualquer defeito que afecte a funcionalidade do aparelho que se torne aparente no prazo de um ano após a compra será reparado através de reparação ou substituição gratuita, desde que o aparelho tenha sido utilizado e mantido de acordo com as instruções e não tenha sido utilizado de forma abusiva ou indevida. Os seus direitos legais não são afetados. Se o aparelho for reclamado ao abrigo da garantia, indique onde e quando foi comprado e inclua um comprovativo de compra (por exemplo, recibo).

De acordo com a nossa política de desenvolvimento contínuo de produtos, reservamo-nos o direito de alterar as especificações do produto, embalagem e documentação sem aviso prévio.



Eliminación e ambiente



Al desatinar o aparellar, o produto não deve ser eliminado juntamente com outros resíduos domésticos. Em vez disso, é da sua responsabilidade eliminar os seus resíduos de equipamento entregando-os num ponto de recolha designado.

O incumprimento desta regra pode ser penalizado de acordo com os regulamentos aplicáveis sobre eliminación de resíduos. A recolha e reciclagem separadas dos seus equipamentos residuais no momento da eliminación ajudarão a conservar os recursos naturais e a garantir que são reciclados de forma a proteger a saúde humana e o ambiente.

Para mais informações sobre onde pode depositar os seus resíduos para reciclagem, contacte a sua empresa local de recolha de resíduos. Os fabricantes e importadores não assumem a responsabilidade pela reciclagem, tratamento e eliminación ecológica, quer directamente quer através de um sistema público.

ESPAÑOL

Estimado cliente:

Gracias por comprar este electrodoméstico HENDI. Lea atentamente este manual del usuario, prestando especial atención a las normativas de seguridad descritas a continuación, antes de instalar y utilizar este aparato por primera vez.

Instrucciones de seguridad

- Utilice el aparato únicamente para el fin para el que fue diseñado, tal como se describe en este manual.
- El fabricante no se hace responsable de ningún daño causado por un funcionamiento incorrecto y un uso inadecuado.
-  ¡PELIGRO! ¡RIESGO DE DESCARGA ELÉCTRICA! No intente reparar el aparato usted mismo. No sumerja las piezas eléctricas del aparato en agua u otros líquidos. Nunca sostenga el aparato bajo el agua corriente.
- ¡NUNCA UTILICE UN APARATO DAÑADO! Compruebe regularmente si hay daños en las conexiones eléctricas y el cable. Si está dañado, desconecte el aparato de la fuente de alimentación. Las reparaciones solo deben ser realizadas por un proveedor o persona cualificada para evitar peligros o lesiones.
- ¡ADVERTENCIA! Al colocar el aparato, coloque el cable de alimentación de forma segura si es necesario para evitar tirones accidentales, daños, contacto con la superficie térmica o riesgo de tropiezo.
- ¡ADVERTENCIA! Mientras el enchufe esté en la toma de corriente, el aparato estará conectado a la fuente de alimentación.
- ¡ADVERTENCIA! Apague SIEMPRE el aparato antes de desconectarlo de la fuente de alimentación, de la limpieza, del mantenimiento o del almacenamiento.
- Conecte el aparato únicamente a una toma de corriente con la tensión y frecuencia mencionadas en la etiqueta del aparato.
- No toque el enchufe/las conexiones eléctricas con las manos húmedas o mojadas.
- Mantenga el aparato y el enchufe/las conexiones eléctricas alejados del agua y otros líquidos. Si el aparato cae al agua, retire inmediatamente las conexiones de la fuente de alimen-

tación. No utilice el aparato hasta que un técnico certificado lo haya comprobado. Si no se siguen estas instrucciones, se producirán riesgos potencialmente mortales.

- Conecte la fuente de alimentación a una toma de corriente de fácil acceso para poder desconectar el aparato inmediatamente en caso de emergencia.
- Asegúrese de que el cable no entre en contacto con objetos afilados o calientes y manténgalo alejado del fuego abierto. Nunca tire del cable de alimentación para desenchufarlo de la toma; tire siempre del enchufe en su lugar.
- Nunca lleve el aparato con el cable.
- Nunca intente abrir la carcasa del aparato usted mismo.
- No introduzca objetos en la carcasa del aparato.
- Nunca deje el aparato sin supervisión durante su uso.
- Este aparato debe ser utilizado por personal formado en la cocina del restaurante, comedores o personal del bar, etc.
- Este aparato no debe ser utilizado por personas con capacidades físicas, sensoriales o mentales reducidas, ni por personas que carezcan de experiencia y conocimientos.
- Este aparato no debe ser utilizado por niños bajo ninguna circunstancia.
- Mantenga el aparato y sus conexiones eléctricas fuera del alcance de los niños.
- Nunca utilice accesorios ni dispositivos adicionales que no sean los suministrados con el aparato o recomendados por el fabricante. De lo contrario, podría suponer un riesgo para la seguridad del usuario y dañar el aparato. Utilice únicamente piezas y accesorios originales.
- No utilice este aparato mediante un temporizador externo o un sistema de control remoto.
- No coloque el aparato sobre un objeto calefactor (gasolina, electricidad, cocina de carbón, etc.).
- No cubra el aparato en funcionamiento.
- No coloque ningún objeto encima del aparato.
- No utilice el aparato cerca de llamas abiertas, materiales explosivos o inflamables. Utilice siempre el aparato sobre una superficie horizontal, estable, limpia, resistente al calor y seca.
- El aparato no es adecuado para su instalación en zonas en las que se pueda utilizar un chorro de agua.
- Deje un espacio de al menos 20 cm alrededor del aparato para que se ventile durante el uso.
- ¡ADVERTENCIA! Mantenga todas las aberturas de ventilación del aparato libres de obstrucciones.

Instrucciones especiales de seguridad

- Este aparato está diseñado para uso comercial.
-  ¡PRECAUCIÓN! RIESGO DE QUEMADURAS SUPERFICIES CALIENTES La temperatura de las superficies accesibles es muy alta durante el uso. Toque solo el panel de control, las asas, los interruptores, los mandos de control del temporizador o los mandos de control de temperatura.
- ¡ADVERTENCIA! La grasa y el aceite se calientan mucho durante el funcionamiento. Tenga cuidado con esto.
- Si el cable de alimentación está dañado, debe ser reemplazado por el fabricante, su agente de servicio o personas con cualificación similar para evitar riesgos.
- ¡ADVERTENCIA! Si la puerta o las juntas de la puerta están dañadas, el horno no debe utilizarse hasta que haya sido reparado por una persona competente.
- ¡ADVERTENCIA! Es peligroso para cualquier persona que



no sea una persona competente llevar a cabo cualquier operación de servicio o reparación que implique la retirada de cualquier cubierta que ofrezca protección contra la exposición a la energía del microondas.

- **¡ADVERTENCIA!** Los líquidos u otros alimentos no deben calentarse en recipientes sellados, ya que pueden explotar.
- **¡ADVERTENCIA!** El calentamiento de las bebidas en el microondas puede provocar un retraso en la ebullición eruptiva, por lo que debe tenerse cuidado al manipular el recipiente.
- **¡ADVERTENCIA!** El contenido de los biberones de alimentación y las jarras de comida para bebés debe agitarse o agitarse y comprobarse la temperatura antes del consumo para evitar quemaduras;
- Utilice únicamente utensilios adecuados para su uso en hornos microondas.
- Cuando caliente alimentos en recipientes de plástico o papel, preste atención al horno debido a la posibilidad de ignición.
- Si se observa humo, apague o desenchufe el aparato y mantenga la puerta cerrada para apagar las llamas.
- Los huevos en su cáscara y los huevos duros enteros no deben calentarse en función de microondas, ya que pueden explotar incluso después de que haya finalizado el calentamiento del microondas.
- **¡ADVERTENCIA! NO UTILICE LA FUNCIÓN DE MICROONDAS SI NO SE INTRODUCEN ALIMENTOS EN LA CÁMARA DEL HORNO.**

Uso previsto

- Este aparato está diseñado para su uso en aplicaciones comerciales, por ejemplo, en cocinas de restaurantes, cafeterías, hospitales y empresas comerciales como panaderías, carnicerías, etc., pero no para la producción masiva continua de alimentos.
- El aparato está diseñado únicamente para calentar y descongelar productos alimenticios utilizando platos adecuados. Cualquier otro uso puede provocar daños en el aparato o lesiones personales.
- El uso del aparato para cualquier otro fin se considerará un uso indebido del dispositivo. El usuario será el único responsable del uso indebido del dispositivo.

Instalación de conexión a tierra

Este aparato está clasificado como **protección de clase I** y debe conectarse a una toma de tierra protectora. La conexión a tierra reduce el riesgo de descarga eléctrica al proporcionar un cable de escape para la corriente eléctrica.

Este aparato está equipado con un cable de alimentación con enchufe de conexión a tierra o conexiones eléctricas con cable de conexión a tierra. Las conexiones deben estar correctamente instaladas y conectadas a tierra.

Panel de control.

(Fig. 1 en la página 3)

1. Diferente nivel de potencia y descongelación
2. Entrada de hora
3. Cantidad doble
4. Pausa
5. Iniciar
6. Teclado numérico (el botón "1" también se utiliza para el modo de programación y el modo de cocción multietapa)

Preparación antes del uso

- Retire todo el embalaje protector y la envoltura.
- Compruebe que el dispositivo está en buenas condiciones y con todos los accesorios. En caso de entrega incompleta o dañada, póngase en contacto con el proveedor inmediatamente. En este caso, no utilice el dispositivo.
- Limpie los accesorios y el aparato antes de utilizarlos (consulte ==> Limpieza y mantenimiento).
- Asegúrese de que el aparato esté completamente seco.
- Coloque el aparato sobre una superficie horizontal, estable y resistente al calor que sea segura contra salpicaduras de agua.
- Conserve el embalaje si desea guardar su electrodoméstico en el futuro.
- Guarde el manual del usuario para futuras consultas.

¡NOTA! Debido a los residuos de fabricación, el aparato puede emitir un ligero olor durante los primeros usos. Esto es normal y no indica ningún defecto o peligro. Asegúrese de que el aparato esté bien ventilado.

Instrucciones de funcionamiento

Encendido

Cuando se conecta a la toma, en la pantalla se muestra "-- --". Desaparecerá en 1 minuto de inactividad. A continuación, el microondas entrará en el modo inactivo.

Modo inactivo

Durante el modo inactivo, la pantalla está en blanco y no habrá actividad del horno. Al abrir y cerrar la puerta del horno se activará el modo Listo. El horno entrará en modo inactivo después de un minuto sin uso. El tiempo que se tarda en activar el modo inactivo se puede cambiar con las "opciones de usuario" (Opción 4, Ventana de tiempo de espera).

Modo listo

Al abrir y cerrar la puerta mientras el horno está en modo inactivo, el horno pasará al modo Listo. En este modo, el horno está listo para iniciar un ciclo de cocción manual o preajustado. Durante el modo Listo, se muestra 0:00. Durante el modo Listo, el horno puede pasar a casi todos los demás modos.

Modo de puerta abierta

El modo de puerta abierta se activa abriendo la puerta. Durante este modo, la pantalla está en blanco. Y el ventilador y la lámpara del horno funcionan. Durante el funcionamiento, cuando se abre la puerta, el programa se detiene, el ventilador sigue girando y la luz se enciende.

Modo de entrada manual

Asegúrese de que el microondas esté en el modo Listo. Seleccione la hora con el botón "Entrada de hora", la pantalla mostrará "00:00", seleccione la hora solicitada con el teclado numérico. A continuación, seleccione el nivel de potencia pulsando [0%/20%(Descongelar)/50%/70%]. La pantalla mostrará la potencia seleccionada. Si vuelve a pulsar el mismo botón de nivel de potencia, la potencia se restablecerá al 100%. Además, si no se establece ningún botón de nivel de potencia, la potencia será predeterminada al 100%. Cuando todo esté ajustado, pulse el botón "Iniciar"; ahora el microondas comenzará a funcionar. Al final del ciclo, la pantalla mostrará "End".



Modo de pausa

Este modo permite a los usuarios pausar el ciclo para inspeccionar o agitar los alimentos mientras el microondas está funcionando. Abra la puerta o pulse el botón "Pausa" para detener el ciclo. La pantalla mostrará el tiempo restante. Para reanudar el ciclo, cierre la puerta y pulse el botón "Iniciar". Cuando no se hace nada, el microondas pasa al modo inactivo en 1 minuto.

Modo de programa predefinido

Este microondas viene con 10 programas preestablecidos. Cuando el microondas esté en "Modo Listo", pulse una de las teclas numéricas y el microondas ejecutará el programa. A continuación encontrará los 10 programas preestablecidos. Cuando el microondas está funcionando, muestra el tiempo restante en la pantalla; cuando se trata de un programa de varias etapas, se muestra el tiempo restante total.

Botón	1	2	3	4	5
Tiempo de visualización	0:10	0:20	0:30	0:45	1:00
Botón	6	7	8	9	0
Tiempo de visualización	1:30	2:00	3:00	4:00	5:00

Programación

Este microondas puede preajustar hasta 100 programas. Consulte y siga la sesión "Opciones de usuario: 9 dígitos dobles" para establecer el número de programa de 10 a 100. Abra la puerta y, a continuación, mantenga pulsado el número "1" en el teclado numérico durante unos 5 segundos, sonará la señal acústica y la pantalla mostrará "ProG" para indicar que ha entrado en el modo de programa. Seleccione la hora con el botón "Entrada de hora", la pantalla mostrará "00:00", seleccione la hora solicitada con el teclado numérico. A continuación, seleccione el nivel de potencia. Pulse los botones de nivel de potencia [0%/20% (descongelación) /50%/70%]; la pantalla mostrará la potencia seleccionada. Si vuelve a pulsar el mismo botón de nivel de potencia, la potencia volverá a ajustarse al 100%. Además, si no se establece ningún botón de nivel de potencia, la potencia será predeterminada al 100%. Después de ajustar la hora, encienda y pulse el botón "Iniciar" para guardar el programa. La pantalla mostrará "ProG". Cierre la puerta para volver al "modo listo". Si desea cancelar durante la programación, pulse la tecla "Pausa" y el horno volverá al modo "puerta abierta" y el programa no se guardará.

A continuación se muestra una guía rápida sobre cómo crear un programa de 1,25 minutos al 70% de potencia:

- 1) Abra la puerta y pulse el botón de número "1" durante 5 segundos; la pantalla mostrará "ProG".
- 2) Pulse el botón numérico "3", el programa se guardará en "3".
- 3) Pulse las teclas numéricas "1" "2" "5" para ajustar el tiempo de cocción.
- 4) Pulse $\frac{70}{100}$ para el nivel de potencia. La pantalla mostrará "PL7".
- 5) Pulse el botón "Iniciar". El programa se guarda ahora con el teclado numérico "3".

Para sobrescribir el programa, repita los pasos anteriores.

Nota: El tiempo total de programación está limitado a 60 minutos solamente.

Nota: Cuando el tiempo de cocción supera el tiempo máximo que puede funcionar el microondas (estándar 60 minutos), sonarán tres pitidos. Esto significa que debe ajustar la hora antes de que el programa pueda funcionar.

Nota: Consulte también == > Volver a los ajustes de fábrica.

Cantidad doble (X2)

Este microondas está equipado con una función para calcular la cantidad de tiempo necesaria para preparar una cantidad doble de comida. Pulse el botón "X2" seguido del programa y el microondas aumentará el tiempo que predeterminó e iniciará el proceso. Esta función solo se puede utilizar en combinación con un modo de programa preestablecido.

Modo de cocción multitapa

Esta función permite al usuario cocinar los alimentos bajo diferentes combinaciones de niveles de potencia mediante el modo de entrada manual o el modo de programación. El número máximo de etapas es 3. Para utilizar esta función, primero siga los pasos de "Entrada de hora". Después de ajustar la hora y la potencia de la primera etapa, pulse de nuevo "Entrada de hora", la pantalla muestra "S-2", y ahora introduzca la hora y la potencia deseadas. Si se necesita una tercera etapa, pulse "Entrada de hora" una vez más, la pantalla mostrará "S-3" e introducirá la hora y la potencia deseadas. A continuación, pulse el botón "Iniciar" para encender el microondas. La entrada multitapa se establece de la misma manera mientras está en modo de programación. Ejemplo de cómo podría funcionar esto:

- 1) Abra la puerta y mantenga pulsado el número "1" en el teclado numérico durante 5 segundos; la pantalla mostrará "ProG".
- 2) Pulse el botón numérico "3", el programa se guardará en "3".
- 3) Pulse las teclas numéricas "1" "2" "5" para ajustar el tiempo de cocción. La pantalla mostrará "1:25".
- 4) Pulse $\frac{70}{100}$ para el nivel de potencia de la fase 1. La pantalla mostrará "PL7".
- 5) Para ajustar la segunda etapa, pulse el botón "Entrada de hora", la pantalla mostrará "S-2".
- 6) Pulse las teclas numéricas "3" "3" "0" para ajustar el tiempo de cocción. La pantalla mostrará "3:30".
- 7) Pulse $\frac{50}{100}$ para obtener la potencia de la etapa 2. La pantalla mostrará "PL5".
- 8) Para ajustar la tercera etapa, pulse una vez más el botón de "entrada de hora"; la pantalla mostrará "S-3".
- 9) Pulse las teclas numéricas "1" "0" "0" para ajustar el tiempo de cocción. La pantalla mostrará "1:00".
- 10) Pulse $\frac{70}{100}$ para obtener la potencia de la fase 3. La pantalla mostrará "PL2".
- 11) Pulse el botón "Iniciar". El programa de varias etapas se guarda ahora bajo el botón "3".

Nota: El tiempo total de cocción está limitado a 60 minutos solamente.

Nota: Cuando la cocción multitapa está activa, el microondas muestra el tiempo total restante de todas las etapas.

Nota: Consulte también == > Volver a los ajustes de fábrica



Volver a los ajustes de fábrica

Para devolver el microondas a los ajustes de fábrica, mantenga pulsados los botones "Iniciar" y "0" hasta que suene la señal acústica, la pantalla mostrará "00". A continuación, pulse "Iniciar". Cuando el microondas restablezca los ajustes de fábrica, la pantalla mostrará "11". Si se produce un error al volver a los ajustes de fábrica, la pantalla mostrará "00", pulse el botón "Iniciar" y la pantalla mostrará "CLEAR" y la señal acústica sonará una vez.

Opciones de usuario

Este microondas permite al usuario cambiar algunas opciones. Para cambiar el primer inicio abriendo la puerta y pulsando "2" durante 5 segundos, la pantalla mostrará "OP:--". Pulse el botón numérico relacionado con lo que se debe cambiar, por ejemplo, "2". Ahora la pantalla muestra "OP:22", siga pulsando "2" hasta que aparezca el ajuste deseado "OP:20"/"OP:21"/"OP:22" (se desplaza por estas opciones). Para establecer el ajuste deseado, pulse "Iniciar". Ahora el cambio se guarda. Durante el cambio de las opciones, puede cancelarlo pulsando "pausa". El cambio no se guardará y el microondas volverá al "modo de puerta abierta". A continuación se muestra una lista de las opciones que se pueden cambiar; los elementos impresos en negrita son las opciones preestablecidas.

Opción	Ajuste	Descripción
1 Tono EOC	OP:10	3 rápidos
	OP:11	Pitido continuo
	OP:12	5 pitidos rápidos, repetir
2 Volumen de la señal acústica	OP:20	Pitido apagado
	OP:21	Bajo
	OP:22	Medio
	OP:23	Alto
3 Activación/desactivación de la señal acústica	OP:30	Pitido de tecla desactivado
	OP:31	Pitido de tecla activado
4 Ventana del teclado	OP:40	15 segundos
	OP:41	30 segundos
	OP:42	60 segundos
	OP:43	120 segundos
5 Sobre la marcha	OP:50	Deshabilitar sobre la marcha
	OP:51	Habilitación sobre la marcha
6 Restablecimiento de puerta	OP:60	Deshabilitar restablecimiento de puerta
	OP:61	Habilitar restablecimiento de puerta
7 Tiempo máx.	OP:70	Tiempo máximo de cocción de 60 minutos
	OP:71	Tiempo máximo de cocción de 10 minutos

8 Programación manual	OP:80	Desactivación de la programación manual
	OP:81	Habilitación de programación manual
9 Dígito doble	OP:90	Modo de un solo dígito (10 programas)
	OP:91	Modo de dos dígitos (100 programas)

Guía de utensilios de cocina

A continuación encontrará una guía general para ayudarle a seleccionar los utensilios adecuados:

Utensilio de cocina	Modo microondas	Modo parrilla	Modo de combinación	Observación
Vidrio resistente al calor	✓	✓	✓	
Vidrio no resistente al calor	x	x	x	
Cerámica resistente al calor	✓	✓	✓	
Platos de plástico aptos para microondas	✓	x	x	No apto para altas temperaturas.
Papel de cocina	✓	x	x	Duración corta solo para calentamiento. Uso asistido.
Bandeja metálica	x	✓	x	Se producen arcos si se utilizan en el microondas.
Estante metálico	x	✓	x	
Papel de aluminio y contenedores	x	✓	x	
<p>✓: Adecuado para su uso en el modo correspondiente. Siga las instrucciones del fabricante y retire la tapa. No lo utilice si la superficie está agrietada o dañada. x: No apto para su uso en el modo correspondiente.</p>				

Puede haber ciertos utensilios no metálicos que no son seguros para usar en el microondas. En caso de duda, puede probar el utensilio en cuestión siguiendo el procedimiento que se indica a continuación.

Prueba de utensilios:

1. Llene un recipiente apto para microondas con 1 taza de agua fría (250 ml) junto con el utensilio en cuestión.
2. Cocine a máxima potencia durante 1 minuto.
3. Siente con cuidado el utensilio. Si el utensilio vacío está caliente, no lo utilice para cocinar en el microondas.

NOTA: No exceda el tiempo de cocción de 1 minuto.



Limpieza y mantenimiento

- **¡ATENCIÓN!** Desconecte siempre el aparato de la fuente de alimentación y enfríe antes de guardarlo, limpiarlo y realizar tareas de mantenimiento.
- No utilice chorro de agua ni limpiador de vapor para la limpieza y no empuje el aparato bajo el agua, ya que las piezas se mojarán y podrían producirse descargas eléctricas.
- Si el aparato no se mantiene en buen estado de limpieza, esto puede afectar negativamente a su vida útil y provocar una situación peligrosa.
- Los residuos de alimentos deben limpiarse y eliminarse regularmente del aparato. Si el aparato no se limpia correctamente, reducirá su vida útil y puede resultar en una condición peligrosa durante su uso.

Limpieza

- Limpie la superficie exterior enfriada con un paño o esponja ligeramente humedecido con una solución jabonosa suave.
- Por razones de higiene, el aparato debe limpiarse antes y después de su uso.
- Evite que el agua entre en contacto con los componentes eléctricos.
- Nunca sumerja el aparato en agua u otros líquidos.
- No utilice nunca productos de limpieza agresivos, esponjas abrasivas ni productos de limpieza que contengan cloro. No utilice lana de acero, utensilios metálicos ni objetos afilados o puntiagudos para la limpieza. ¡No utilice gasolina ni disolventes!
- Ninguna pieza es apta para lavavajillas.
- Si no se mantiene el horno limpio, la superficie podría deteriorarse y afectar negativamente a la vida útil del aparato, lo que podría provocar una situación peligrosa.

Mantenimiento

- Compruebe periódicamente el funcionamiento del aparato para evitar accidentes graves.
- Si ve que el aparato no funciona correctamente o que hay un problema, deje de usarlo, apáguelo y póngase en contacto con el proveedor.
- Todos los trabajos de mantenimiento, instalación y reparación deben ser realizados por técnicos especializados y autorizados, o recomendados por el fabricante.

Transporte y almacenamiento

- Antes de guardarlo, asegúrese siempre de que el aparato se ha desconectado de la fuente de alimentación y se ha enfriado por completo.
- Guarde el aparato en un lugar fresco, limpio y seco.
- Nunca coloque objetos pesados sobre el aparato, ya que podría dañarlo.
- No mueva el aparato mientras esté en funcionamiento. Desconecte el aparato de la fuente de alimentación cuando lo mueva y manténgalo en la parte inferior.

Resolución de problemas

Si el aparato no funciona correctamente, compruebe la solución en la tabla siguiente. Si sigue sin poder resolver el problema, póngase en contacto con el proveedor/proveedor de servicios.

Problema	Causa posible	Posible solución
El microondas no empieza a funcionar	El cable de alimentación no está enchufado correctamente.	Compruebe si el cable de alimentación está enchufado correctamente.
	Fusible fundido del disyuntor activo.	Sustituya el fusible o restablezca el disyuntor. Si no está seguro de cómo hacerlo, póngase en contacto con su proveedor.
	Toma de corriente defectuosa	Pruebe la toma de corriente con otro aparato y compruebe el disyuntor.
El horno no se calienta	Puerta no cerrada correctamente	Compruebe si la puerta se cierra correctamente y, si no se puede cerrar correctamente, póngase en contacto con su proveedor.
La pantalla muestra "E-01" o "E-02"	Sensor de temperatura roto	Desenchufe el microondas de la toma de corriente y espere 10 segundos antes de volver a enchufar el cable de alimentación. Si los problemas no se resuelven después de esto, póngase en contacto con su proveedor.
La luz y el ventilador hacen ruido cuando el microondas termina de funcionar.	Temperaturas altas.	Esto es normal, la lámpara y el ventilador se detienen cuando el microondas se ha enfriado lo suficiente. Si no dejan de funcionar, desenchufe el microondas de la toma de corriente y espere 10 segundos antes de volver a enchufarlo. Si esto no resuelve el problema, póngase en contacto con su proveedor.

Garantía

Cualquier defecto que afecte a la funcionalidad del aparato que se haga evidente en el plazo de un año desde la compra se reparará o sustituirá gratuitamente siempre que el aparato se haya utilizado y mantenido de acuerdo con las instrucciones y no se haya abusado o utilizado indebidamente de ninguna ma-



nera. Sus derechos legales no se ven afectados. Si el aparato se reclama bajo garantía, indique dónde y cuándo se compró e incluya la prueba de compra (p. ej., recibo).

De acuerdo con nuestra política de desarrollo continuo de productos, nos reservamos el derecho de cambiar las especificaciones del producto, el embalaje y la documentación sin previo aviso.

Descarte y medio ambiente



Al desmontar el aparato, el producto no debe desecharse junto con otros residuos domésticos. En su lugar, es su responsabilidad desechar el equipo de desecho entregándolo a un punto de recogida designado. El incumplimiento de esta

norma puede ser penalizado de acuerdo con las normativas aplicables sobre eliminación de residuos. La recogida y el reciclaje separados de sus equipos de desecho en el momento de su eliminación ayudarán a conservar los recursos naturales y garantizarán que se reciclen de una manera que proteja la salud humana y el medio ambiente.

Para obtener más información sobre dónde puede depositar sus residuos para su reciclaje, póngase en contacto con su empresa local de recogida de residuos. Los fabricantes e importadores no asumen responsabilidad alguna por el reciclaje, el tratamiento y la eliminación ecológica, ya sea directamente o a través de un sistema público.

SLOVENSKÝ

Vážení zákazníci,

Ďakujeme, že ste si zakúpili tento spotrebič HENDI. Pred inštaláciou a prvým použitím spotrebiča si pozorne prečítajte tento návod na použitie, pričom osobitnú pozornosť venujte bezpečnostným predpisom uvedeným nižšie.

Bezpečnostné pokyny

• Spotrebič používajte iba na určený účel, na ktorý je určený, ako je opísané v tomto návode.

• Výrobca nezodpovedá za žiadne škody spôsobené nesprávnou prevádzkou a nesprávnym použitím.

⚠ NEBEZPEČENSTVO! RIZIKO ZÁSAHU ELEKTRICKÝM PRÚDOM! Nepokúšajte sa spotrebič opraviť sami. Neponárajte elektrické časti spotrebiča do vody ani iných tekutín. Spotrebič nikdy nedržte pod tečúcou vodou.

• **NIKDY NEPOUŽÍVAJTE POŠKODENÝ SPOTREBIČ!** Pravidelne kontrolujte elektrické pripojenia a kábel, či nie sú poškodené. Ak je spotrebič poškodený, odpojte ho od elektrickej siete. Všetky opravy smie vykonávať iba dodávateľ alebo kvalifikovaná osoba, aby sa predišlo nebezpečenstvu alebo zraneniu.

• **VAROVANIE!** Pri umiestňovaní spotrebiča v prípade potreby bezpečne vedte napájací kábel, aby ste predišli neúmyselnému ťahaníu, poškodeniu, kontaktu s vyhrievacím povrchom alebo nebezpečenstvu zakopnutia.

• **VAROVANIE!** Kým je zástrčka v zásuvke, spotrebič je pripojený k zdroju napájania.

• **VAROVANIE!** Pred odpojením od napájania, čistením, údržbou alebo uskladnením spotrebič **VŽDY** vypnite.

• Spotrebič pripájajte do elektrickej zásuvky iba s napätím a frekvenciou uvedenou na štítku spotrebiča.

• Nedotýkajte sa konektorov/elektrických prípojk mokrymi

alebo vlhkými rukami.

• Spotrebič a elektrickú zástrčku/pripojenia uchovávajte mimo dosahu vody a iných tekutín. Ak spotrebič spadne do vody, okamžite odpojte prípojky napájania. Spotrebič nepoužívajte, kým ho neskontroluje certifikovaný technik. Nedodržanie týchto pokynov bude mať za následok život ohrozujúce riziká.

• Pripojte napájanie do ľahko dostupnej elektrickej zásuvky, aby ste mohli v prípade núdze spotrebič okamžite odpojiť.

• Dbajte na to, aby sa kábel nedostal do kontaktu s ostrými alebo horúcimi predmetmi a nepribližujte ho k otvorenému ohňu. Nikdy nefahajte za napájací kábel, aby ste ho odpojili od zásuvky, vždy ťahajte za zástrčku.

• Spotrebič nikdy neprenášajte za kábel.

• Nikdy sa nepokúšajte otvoriť kryt spotrebiča sami.

• Do krytu spotrebiča nekladajte žiadne predmety.

• Počas používania nenechávajte spotrebič bez dozoru.

• Tento spotrebič by mal obsluhovať vyškolený personál v kuchyni reštaurácie, jedálne, bary atď.

• Tento spotrebič by nemali obsluhovať osoby so zníženými fyzickými, zmyslovými alebo duševnými schopnosťami, ani osoby s nedostačujúcimi skúsenosťami a vedomosťami.

• Tento spotrebič by za žiadnych okolností nemali používať deti.

• Spotrebič a jeho elektrické pripojenia uchovávajte mimo dosahu detí.

• Nikdy nepoužívajte príslušenstvo ani žiadne ďalšie zariadenia okrem tých, ktoré sa dodávajú so spotrebičom alebo ktoré odporúča výrobca. V opačnom prípade by mohlo dôjsť k bezpečnostnému riziku pre používateľa a k poškodeniu spotrebiča. Používajte iba originálne diely a príslušenstvo.

• Spotrebič nepoužívajte s externým časovačom alebo diaľkovým ovládaním.

• Spotrebič neumiestňujte na vykurovací predmet (benzín, elektrina, sporák s dreveným uhlím atď.).

• Spotrebič nezakrývajte v prevádzke.

• Na spotrebič neumiestňujte žiadne predmety.

• Spotrebič nepoužívajte v blízkosti otvoreného ohňa, výbušných alebo horľavých materiálov. Spotrebič vždy prevádzkujte na vodorovnom, stabilnom, čistom, teplotvzdornom a suchom povrchu.

• Spotrebič nie je vhodný na inštaláciu na mieste, kde by sa dal použiť vodný prúd.

• Počas používania nechajte okolo spotrebiča priestor aspoň 20 cm na vetranie.

• **VAROVANIE!** Všetky vetracie otvory na spotrebiči udržiavajte bez prekážok.

Špeciálne bezpečnostné pokyny

• Tento spotrebič je určený na komerčné použitie.

⚠ UPOZORNENIE! RIZIKO PRUŽINY! HORÚCE PLOCHY! Teplota prístupných povrchov je počas používania veľmi vysoká. Dotknite sa iba ovládacieho panela, rukoväti, spínačov, ovládačov časovača alebo ovládačov teploty.

• **VAROVANIE!** Tuky a olej sa počas prevádzky veľmi zohrejú. Dávajte si na to pozor.

• Ak je napájací kábel poškodený, musí ho vymeniť výrobca, jeho servisný zástupca alebo podobne kvalifikované osoby, aby sa predišlo nebezpečenstvu.

• **VAROVANIE!** Ak sú tesnenia dvierok alebo dvierok poškodené, rúra sa nesmie používať, kým ich neopraví kompetentná osoba.

• **VAROVANIE!** Je nebezpečné, aby ktokoľvek iný ako kompetentná osoba



tenná osoba vykonával akýkoľvek servis alebo opravy, ktoré zahrňajú odstránenie akéhokoľvek kryptu, ktorý poskytuje ochranu pred vystavením mikrovlnnej energie.

- **VAROVANIE!** Kvapaliny alebo iné potraviny sa nesmú ohrievať v uzavretých nádobách, pretože môžu explodovať.
- **VAROVANIE!** Ohrev nápojov v mikrovlnnej rúre môže spôsobiť oneskorené vrenie, preto je pri manipulácii s nádobou potrebné dávať pozor.
- **VAROVANIE!** Obsah fliaš na kŕmenie a nádob na dojčenskú výživu sa musí pred konzumáciou miešať alebo pretrepať a musí sa skontrolovať teplota, aby sa predišlo popáleninám.
- Používajte iba pomocky vhodné na použitie v mikrovlnnej rúre.
- Pri zohrievaní potravín v plastových alebo papierových nádobách sledujte rúru z dôvodu možnosti vznietenia.
- Ak spozorujete dym, spotrebič vypnite alebo odpojte od elektrickej siete a nechajte dvierka zatvorené, aby ste zapálili akýkoľvek plameň.
- Vajcia v škrupine a celé natvrdo uvarené vajcia by sa nemali zohrievať vo funkcii mikrovln, pretože môžu explodovať aj po skončení ohrevu mikrovln.
- **VAROVANIE! NEPOUŽÍVAJTE FUNKCIU MIKROVLN, AK DO KOMORY RÚRY NEVKLADÁTE ŽIADNE JEDLO.**

Určené použitie

- Tento spotrebič je určený na komerčné použitie, napríklad v kuchyniach reštaurácií, jedálňach, nemocniciach a komerčných podnikoch, ako sú pekáreň, mäsiarne atď., ale nie na nepretržitú masovú výrobu potravín.
- Spotrebič je určený iba na ohrev a rozmrazovanie potravín pomocou vhodných jedál. Akékoľvek iné použitie môže viesť k poškodeniu spotrebiča alebo zraneniu osôb.
- Prevádzka spotrebiča na akýkoľvek iný účel sa považuje za nesprávne použitie zariadenia. Používateľ nesie výhradnú zodpovednosť za nesprávne používanie zariadenia.

Inštalácia uzemnenia

Tento spotrebič je klasifikovaný ako **ochranná trieda I** a musí byť pripojený k ochrannému uzemneniu. Uzemnenie znižuje riziko zásahu elektrickým prúdom zabezpečením únikového drôtu pre elektrický prúd.

Tento spotrebič je vybavený napájacím káblom s uzemňovacou zástrčkou alebo elektrickými pripojeniami s uzemňovacím vodičom. Pripojky musia byť správne nainštalované a uzemnené.

Ovládací panel

(Obr. 1 na strane 3)

1. Rôzne úrovne výkonu a rozmrazovania
2. Zadávanie času
3. Dvojité množstvo
4. Prestávka
5. Štart
6. Číselná klávesnica [Tlačidlo „1“ sa používa aj pre režim programovania a viacstupňový režim varenia]

Príprava pred použitím

- Odstráňte všetky ochranné obaly a obaly.
- Skontrolujte, či je zariadenie v dobrom stave a so všetkým príslušenstvom. V prípade neúplného alebo poškodeného doručenia okamžite kontaktujte dodávateľa. V takom prípade zariadenie nepoužívajte.

- Pred použitím príslušenstvo a spotrebič vyčistite (pozrite ==> Čistenie a údržba).
- Uistite sa, že je spotrebič úplne suchý.
- Spotrebič umiestnite na vodorovný, stabilný a teplovzdorný povrch, ktorý je bezpečný proti striekajúcej vode.
- Obal si uschovajte, ak plánujete spotrebič v budúcnosti uskladniť.
- Používateľskú príručku si odložte na budúce použitie.

POZNÁMKA! Z dôvodu zvyškov z výroby môže spotrebič počas prvých niekoľkých použití uvoľňovať mierny zápach. Je to normálne a neznamená to žiadnu chybu ani nebezpečenstvo. Uistite sa, že je spotrebič dobre vetraný.

Prevádzkové pokyny

Zapnutie

Po zapojení do zásuvky sa na displeji zobrazí „- - -“. Za 1 minútu nečinnosti zmizne. Mikrovlnná rúra potom prejde do režimu nečinnosti.

Režim nečinnosti

Počas režimu nečinnosti je obrazovka prázdna a nebude sa vykonávať žiadna činnosť rúry. Po otvorení a potom zatvorení dvierok rúry sa zapne režim Pripravený. Rúra prejde do režimu nečinnosti po minúte nepoužívania. Čas potrebný na aktiváciu režimu nečinnosti možno zmeniť na „používateľské voľiteľné funkcie“ (možnosť 4, Časový limit).

Režim pripravenosti

Ak otvoríte a zatvoríte dvierka, kým je rúra v režime nečinnosti, rúra sa prepne do režimu pripravenosti. V tomto režime je rúra pripravená začať manuálny alebo prednastavený cyklus pečenia. Počas režimu prípravy sa zobrazí 0:00. V režime prípravy môže rúra prejsť na takmer všetky ostatné režimy.

Režim otvorenia dverí

Režim otvorenia dverí sa aktivuje otvorením dverí. V tomto režime je obrazovka prázdna. A ventilátor a osvetlenie rúry fungujú. Počas prevádzky, keď sú dvierka otvorené, program sa pozastaví, ventilátor sa bude otáčať a svetlo bude svietiť.

Režim manuálneho zadávania

Uistite sa, že mikrovlnná rúra je v režime pripravenosti. Pomocou tlačidla „Časové zadanie“ vyberte čas, na displeji sa zobrazí „00:00“, pomocou číselnej klávesnice vyberte požadovaný čas. Potom vyberte úroveň výkonu stlačením [0 %/20 % (Odmrazovanie)/50 %/70 %]. Na displeji sa zobrazí zvolený výkon. Ak znova stlačíte rovnaké tlačidlo úrovne výkonu, výkon sa vráti na 100 % výkon. Ak nie je nastavené žiadne tlačidlo úrovne výkonu, výkon sa predvolene nastaví na 100 % výkon. Keď je všetko nastavené, stlačte tlačidlo „Štart“ a mikrovlnná rúra sa teraz spustí. Na konci cyklu sa na displeji zobrazí „End“.

Režim pozastavenia

Tento režim umožňuje používateľom pozastaviť cyklus na kontrole alebo miešanie jedla počas prevádzky mikrovlnnej rúry. Otvorte dvierka alebo stlačením tlačidla „Prestávka“ pozastavíte cyklus. Na displeji sa zobrazí zostávajúci čas. Cyklus obnovíte zatvorením dvierok a stlačením tlačidla „Štart“. Keď sa nič neurobí, mikrovlnná rúra prejde do režimu nečinnosti do 1 minúty.



Prednastavený režim programu

Táto mikrovlnná rúra sa dodáva s 10 predvolenými programami. Keď je mikrovlnná rúra v „pripravenom režime“, stlačíte jedno z číselných tlačidiel a mikrovlnná rúra spustí program. Nižšie nájdete 10 predvolených programov. Pri prevádzke mikrovlnnej rúry sa na displeji zobrazí zostávajúci čas, keď ide o viacstupňový program, zobrazí sa celkový zostávajúci čas.

Tlačidlo	1	2	3	4	5
Zobrazenie času	0:10	0:20	0:30	0:45	1:00
Tlačidlo	6	7	8	9	0
Zobrazenie času	1:30	2:00	3:00	4:00	5:00

Programovanie

Táto mikrovlnná rúra dokáže nastaviť až 100 programov. Pozrite si časť a postupujte podľa časti „Používateľské možnosti – 9 dvojčíferné“ pre nastavenie čísla programu od 10 do 100. Otvorte dvierka, potom stlačte a podržte číslo „1“ na číselnej klávesnici asi 5 sekúnd, zaznie zvukový signál a na displeji sa zobrazí „ProG“, čo znamená, že ste vstúpili do režimu programu. Pomocou tlačidla „Časové zadanie“ vyberte čas, na displeji sa zobrazí „00:00“, pomocou číselnej klávesnice vyberte požadovaný čas. Potom vyberte úroveň výkonu. Stlačte tlačidlo úrovne výkonu [0 %/20 % (rozmravovanie)/50 %/70 %], na displeji sa zobrazí zvolený výkon. Ak znova stlačíte rovnaké tlačidlo úrovne výkonu, napájanie sa vráti na nastavenie 100 % výkonu. Ak nie je nastavené žiadne tlačidlo úrovne výkonu, výkon sa predvolene nastaví na 100 %. Po nastavení času zapnite napájanie a stlačením tlačidla „Štart“ uložte program. Na displeji sa zobrazí hlásenie „ProG“. Zatvorte dvierka, aby ste sa vrátili do „pripraveného režimu“. Ak ju chcete počas programovania zrušiť, stlačte tlačidlo „Prestávka“ a rúra sa vráti do režimu „Otvorené dvierka“ a program sa neuloží.

Nižšie nájdete stručnú príručku, ako vytvoriť program s 1,25 minútovým výkonom 70 %:

- 1) Otvorte dvierka a na 5 sekúnd stlačte číslo „1“, na displeji sa zobrazí „ProG“.
- 2) Stlačte tlačidlo číslo „3“, program sa uloží do „3“.
- 3) Stlačením číselných tlačidiel „1“ „2“ „5“ nastavte čas pečenia.
- 4) Stlačte $\frac{70}{100}$ pre úroveň výkonu. Na displeji sa zobrazí „PL7“.
- 5) Stlačte tlačidlo „Štart“. Program sa teraz uloží pod klávesnicu s číslom „3“.

Ak chcete prepísať program, zopakujte vyššie uvedené kroky.

Poznámka: Celkový čas programovania je obmedzený len na 60 minút.

Poznámka: Keď doba pečenia prekročí maximálny čas, mikrovlnná rúra môže pracovať (štandardne 60 minút), zaznie tri pípnutia. To znamená, že musíte nastaviť čas predtým, ako bude program fungovať.

Poznámka: Pozri tiež => Návrat k továrenským nastaveniam.

Dvojité množstvo [X2]

Táto mikrovlnná rúra je vybavená funkciou na výpočet času potrebného na prípravu dvojitého množstva jedla. Stlačte tlačidlo „X2“, po ktorom nasleduje program a mikrovlnná rúra predĺži čas, ktorý ste prednastavili a spustí proces. Túto funkciu je možné použiť iba v kombinácii s predvoleným režimom programu.

Viacstupňový režim varenia

Táto funkcia umožňuje používateľovi variť jedlo pri rôznych úrovniach výkonu pomocou režimu „Ručný vstup alebo Programovanie“. Maximálny počet fáz je 3. Ak chcete použiť túto funkciu, najprv postupujte podľa krokov v časti „Zadanie času“. Po nastavení času a výkonu prvej fázy znova stlačte tlačidlo „Časové zadanie“ a na displeji sa zobrazí „S-2“, teraz zadajte požadovaný čas a výkon. Ak je potrebná tretia fáza, stlačte ešte raz tlačidlo „Časové zadanie“, na displeji sa zobrazí „S-3“ a zadajte požadovaný čas a výkon. Teraz stlačením tlačidla „Štart“ zapnete mikrovlnnú rúru. Viacstupňový vstup sa nastavuje rovnakým spôsobom v režime programovania. Nižšie je uvedený príklad, ako by to mohlo fungovať:

- 1) Otvorte dvierka, potom stlačte a podržte číslo „1“ na číselnej klávesnici na 5 sekúnd, na displeji sa zobrazí „ProG“.
- 2) Stlačte tlačidlo číslo „3“, program sa uloží do „3“.
- 3) Stlačením číselných tlačidiel „1“ „2“ „5“ nastavte čas pečenia. Na displeji sa zobrazí „1:25“.
- 4) Stlačte $\frac{100}{100}$ pre úroveň výkonu stupňa 1. Na displeji sa zobrazí „PL7“.
- 5) Ak chcete nastaviť druhú fázu, stlačte tlačidlo „zadanie času“, na displeji sa zobrazí „S-2“.
- 6) Stlačením číselných tlačidiel „3“ „3“ „0“ nastavte čas pečenia. Na displeji sa zobrazí „3:30“.
- 7) Stlačte $\frac{50}{100}$ pre výkon stupňa 2. Na displeji sa zobrazí „PL5“.
- 8) Ak chcete nastaviť tretiu fázu, ešte raz stlačte tlačidlo „zadanie času“, na displeji sa zobrazí „S-3“.
- 9) Stlačením číselných tlačidiel „1“ „0“ „0“ nastavte čas pečenia. Na displeji sa zobrazí „1:00“.
- 10) Stlačte $\frac{100}{100}$ pre výkon stupňa 3. Na displeji sa zobrazí „PL2“.
- 11) Stlačte tlačidlo „Štart“. Viacstupňový program sa teraz uloží pod tlačidlo „3“.

Poznámka: Celkový čas varenia je obmedzený len na 60 minút.

Poznámka: Keď je aktívne viacstupňové pečenie, mikrovlnná rúra zobrazuje celkový zostávajúci čas všetkých fáz.

Poznámka: Pozri tiež => Návrat na výrobné nastavenia

Návrat na továrenské nastavenia

Ak chcete mikrovlnnú rúru vrátiť späť na výrobné nastavenia, stlačte a podržte spolu tlačidlá „Štart“ a „0“, kým nezaznie zvukový signál, na displeji sa zobrazí „00“. Potom stlačte tlačidlo „Štart“. Po obnovení výrobných nastavení mikrovlnnej rúry sa na displeji zobrazí „11“. Ak sa obnovenie výrobných nastavení nepodarilo, na displeji sa zobrazí „00“, stlačte tlačidlo „Štart“ a na displeji sa zobrazí „CLEAR“ a jedenkrát zaznie zvukový signál.

Možnosti používateľa

Táto mikrovlnná rúra umožňuje používateľovi zmeniť niektoré voľiteľné funkcie. Ak chcete zmeniť prvý štart otvorením dvierok a stlačením tlačidla „2“ na 5 sekúnd, na displeji sa zobrazí „OP:-“. Stlačte číselné tlačidlo, ktoré súvisí s tým, čo je potrebné zmeniť, napríklad „2“. Teraz sa na displeji zobrazí „OP:22“, podržte stlačenú „2“, až kým sa nezobrazí požadované nastavenie „OP:20“/„OP:21“/„OP:22“ (prejde cez tieto voľiteľné funkcie). Ak chcete nastaviť požadované nastavenie, stlačte tlačidlo „Štart“. Zmena je teraz uložená. Počas zmeny voľiteľných funkcií to môžete zrušiť stlačením tlačidla „Prestávka“. Zmena sa neuloží a mikrovlnná rúra sa vráti do „režimu otvorenia dverí“. Nižšie je uvedený zoznam možností, ktoré je možné zmeniť. Predvoľbami sú tučné vytačené položky.



Možnosť	Nastavenie	Popis
1 Tón EOC	OP:10	3 pípnutí
	OP:11	Nepretržité pípnutie
	OP:12	5 rýchlych pípnutí, opakovanie
2 Objem bzučiaka	OP:20	Bzučiak vypnutý
	OP:21	Nízka
	OP:22	Stredná
	OP:23	Vysoká
3 Zapnutie/vypnutie bzučiaka	OP:30	Tlačidlo pípnutia vypnuté
	OP:31	Zapnúť pípnutie kľúča
4 Okno klávesnice	OP:40	15 sekúnd
	OP:41	30 sekúnd
	OP:42	60 sekúnd
	OP:43	120 sekúnd
5 Počas letu	OP:50	Vypnutie počas letu
	OP:51	Aktivovať počas letu
6 Reset dverí	OP:60	Vynulovanie dverí je deaktivované
	OP:61	Aktivovať reset dverí
7 Max. čas	OP:70	Maximálna doba varenia je 60 minút
	OP:71	Maximálna doba varenia je 10 minút
8 Manuálne programovanie	OP:80	Ručné programovanie je deaktivované
	OP:81	Aktivovať manuálne programovanie
9 Dvojité číslo	OP:90	Režim s jednou číslicou (10 programov)
	OP:91	Režim s dvoma číslicami (100 programov)

Kuchynský papier	✓	x	x	Krátke trvanie len na zohrievanie. Zamerané na použitie.
Kovový zásobník	x	✓	x	Ak sa používa v mikrovlnnej rúre, dochádza k obľúkovaniu.
Kovový stojan	x	✓	x	
Hliníková fólia a nádoby	x	✓	x	

✓: Vhodné na použitie v príslušnom režime. Postupujte podľa pokynov výrobcu a s odstráneným vekom. Nepoužívajte, ak je povrch prasknutý alebo poškodený.
x: Nevhodné na použitie v príslušnom režime.

Môžu existovať určité nekovové pomôcky, ktoré nie sú bezpečné na použitie na mikrovlny. V prípade pochybností môžete príslušný kuchynský riad otestovať podľa nižšie uvedeného postupu. Test pomôcky:

1. Naplňte nádobu vhodnú pre mikrovlnnú rúru 1 šálkou studenej vody (250 ml) spolu s predmetným kuchynským náčiním.
 2. Varte pri maximálnom výkone 1 minútu.
 3. Opatrne pocíťte kuchynský riad. Ak je prázdný riad teplý, nepoužívajte ho na varenie v mikrovlnnej rúre.
- POZNÁMKA: Neprekračujte dobu varenia 1 minútu.

Čistenie a údržba

- **POZOR!** Pred uskladnením, čistením a údržbou vždy odpojte spotrebič od elektrickej siete a nechajte ho vychladnúť.
- Na čistenie nepoužívajte prúd vody ani parný čistič a netlačte spotrebič pod vodu, pretože diely sa namočia a môže dôjsť k zásahu elektrickým prúdom.
- Ak spotrebič nie je v dobrom stave čistoty, môže to nepriaznivo ovplyvniť jeho životnosť a spôsobiť nebezpečnú situáciu.
- Zvyšky jedla by sa mali pravidelne čistiť a odstraňovať zo spotrebiča. Ak spotrebič nie je správne vyčistený, skráti jeho životnosť a môže spôsobiť nebezpečné podmienky počas používania.

Čistenie

- Ochladený vonkajší povrch vyčistite handričkou alebo špongiou mierne navlhčenou jemným mydlovým roztokom.
- Z hygienických dôvodov je potrebné spotrebič pred použitím a po ňom vyčistiť.
- Zabráňte kontaktu elektrických komponentov s vodou.
- Spotrebič nikdy neponárajte do vody ani iných tekutín.
- Nikdy nepoužívajte agresívne čistiace prostriedky, abrazívne špongie ani čistiace prostriedky s obsahom chlóru. Na čistenie nepoužívajte ocelovú vlnu, kovové pomôcky ani žiadne ostré alebo špicaté predmety. Nepoužívajte benzín ani rozpúšťadlá!
- Žiadne diely nie sú vhodné do umývačky riadu.
- Ak rúru neudržiate v čistom stave, môže to viesť k poškodeniu povrchu, čo by mohlo nepriaznivo ovplyvniť životnosť spotrebiča a prípadne spôsobiť nebezpečnú situáciu.

Údržba

- Pravidelne kontrolujte činnosť spotrebiča, aby ste predišli vážnym nehodám.
- Ak zistíte, že spotrebič nefunguje správne alebo že sa vysky-

Spravidca kuchynskými pomôckami na varenie

Nižšie nájdete všeobecnú príručku, ktorá vám pomôže vybrať vhodnú pomôcky:

Varenie pomôcky	Režim mikrovln	Režim grilovania	Kombinovaný režim	Poznámka
Sklo odolné voči teplu	✓	✓	✓	
Neteplotovzdorné sklo	x	x	x	
Tepelne odolná keramika	✓	✓	✓	
Plastové riady vhodné do mikrovlnnej rúry	✓	x	x	Nevhodné pre vysokú teplotu



tol problém, prestaňte ho používať, vypnite ho a kontaktujte dodávateľa.

- Všetku údržbu, inštaláciu a opravy musia vykonávať špecializovaní a oprávnení technici alebo musí ich odporúčať výrobca.

Preprava a skladovanie

- Pred uskladnením sa vždy uistite, že spotrebič je odpojený od napájania a úplne vychladnutý.
- Spotrebič skladujte na chladnom, čistom a suchom mieste.
- Nikdy nekladte na spotrebič ťažké predmety, pretože by sa mohli poškodiť.
- Spotrebič nepremiestňujte, keď je v prevádzke. Pri presúvaní odpojte spotrebič od napájania a podržte ho naspodku.

Riešenie problémov

Ak spotrebič nefunguje správne, pozrite si nižšie uvedenú tabuľku s roztokom. Ak problém stále nedokážete vyriešiť, obráťte sa na dodávateľa/poskytovateľa služieb.

Problém	Možná príčina	Možné riešenie
Mikrovlnná rúra nezačína fungovať	Napájací kábel nie je správne zapojený.	Skontrolujte, či je napájací kábel správne zapojený.
	Poisťka prepálená ističom je aktívna.	Vymeňte poisťku alebo resetujte istič. Ak si nie ste istí, ako to urobiť, obráťte sa na svojho dodávateľa.
	Chybná elektrická zásuvka	Otestujte výstup s iným spotrebičom a skontrolujte istič.
Rúra nezohrieva	Dvere nie sú správne zatvorené	Skontrolujte, či sa dvierka správne zatvárajú, ak sa nedajú správne zatvoriť, obráťte sa na svojho dodávateľa.
Na displeji sa zobrazia „E-01“ alebo „E-02“.	Teplotný senzor je pokazený	Mikrovlnnú rúru odpojte od elektrickej zásuvky a počkajte 10 sekúnd, kým opäť zapojíte napájací kábel. Ak sa problémy nevyriešia, obráťte sa na svojho dodávateľa.
Po skončení prevádzky mikrovlnnej rúry svietia svetlom a ventilátorom.	Vysoké teploty.	Je to normálne, osvetlenie a ventilátor sa zastavia, keď mikrovlnná rúra dostatočne vychladne. Ak neprestanú pracovať, odpojte mikrovlnnú rúru od elektrickej zásuvky a počkajte 10 sekúnd, kým ju znova zapojíte. Ak to nevyrieši problém, obráťte sa na svojho dodávateľa.

Záruka

Všetky chyby ovplyvňujúce funkčnosť spotrebiča, ktoré sa objavia do jedného roka po zakúpení, budú opravené bezplatnou opravou alebo výmenou za predpokladu, že spotrebič bol použitý a udržiavaný v súlade s pokynmi a že nebol nijakým spôsobom zneužitý ani nesprávne použitý. Vaše zákonné práva nie sú ovplyvnené. Ak sa na spotrebič vzťahuje záruka, uveďte, kde a kedy bol zakúpený a uveďte doklad o kúpe (napr. potvrdenie).

V súlade s našimi zásadami neustáleho vývoja produktov si vyhradzujeme právo zmeniť špecifikácie produktu, balenia a dokumentácie bez predchádzajúceho upozornenia.

Likvidácia a životné prostredie



Pri vyradení spotrebiča z prevádzky sa výrobok nesmie likvidovať s iným komunálnym odpadom. Namiesto toho je vaša zodpovednosťou zlikvidovať odpadové zariadenie jeho odovzdaním na určenom zbernom mieste. Nedodržanie tohto pravidla môže byť penalizované v súlade s platnými predpismi o likvidácii odpadu. Separovaný zber a recyklácia vášho odpadového zariadenia v čase jeho likvidácie pomôže chrániť prírodné zdroje a zabezpečiť, aby bolo recyklované spôsobom, ktorý chráni ľudské zdravie a životné prostredie.

Ďalšie informácie o tom, kde môžete odovzdať svoj odpad na recykláciu, získate od miestnej spoločnosti na zber odpadu. Výrobcovia a dovozci nesú zodpovednosť za recykláciu, spracovanie a ekologickú likvidáciu, a to ani priamo, ani prostredníctvom verejného systému.

DANSK

Kære kunde

Tak, fordi du købte dette HENDI-apparat. Læs denne brugervejledning omhyggeligt, og vær især opmærksom på de sikkerhedsbestemmelser, der er beskrevet nedenfor, før du installerer og bruger dette apparat første gang.

Sikkerhedsanvisninger

- Apparatet må kun bruges til det tilsigtede formål, som beskrevet i denne vejledning.
- Producenten er ikke ansvarlig for skader, der skyldes forkert betjening og forkert brug.
- ⚠️ **FARE! RISIKO FOR ELEKTRISK STØD!** Forsøg ikke selv at reparere apparatet. Nedsæk ikke apparatets elektriske dele i vand eller andre væsker. Hold aldrig apparatet under rindende vand.
- **BRUG ALDRIG ET BESKADIGET APPARAT!** Kontrollér de elektriske forbindelser og ledningen regelmæssigt for skader. Hvis apparatet er beskadiget, skal du koble det fra strømforsyningen. Reparationer må kun udføres af en leverandør eller en kvalificeret person for at undgå fare eller personskade.
- **ADVARSEL!** Når apparatet placeres, skal strømkablet om nødvendigt føres sikkert for at undgå utilsigtet træk, beskadigelse, kontakt med varmefladen eller risiko for at snuble.
- **ADVARSEL!** Så længe stikket er i stikkontakten, er apparatet sluttet til strømforsyningen.
- **ADVARSEL!** Sluk ALTID for apparatet, før du kobler det fra strømforsyningen, rengør, vedligeholder eller opbevarer det.
- Tilslut kun apparatet til en stikkontakt med den spænding og

frekvens, der er angivet på apparatets mærkat.

- Rør ikke ved stikket/de elektriske forbindelser med våde eller fugtige hænder.
- Hold apparatet og det elektriske stik væk fra vand og andre væsker. Hvis apparatet falder i vand, skal du straks fjerne strømforsyningstilslutningerne. Brug ikke apparatet, før det er blevet kontrolleret af en autoriseret tekniker. Manglende overholdelse af disse instruktioner vil medføre livstruende risici.
- Tilslut strømforsyningen til en lettilgængelig stikkontakt, så du straks kan tage stikket ud af kontakten i nødstilfælde.
- Sørg for, at ledningen ikke kommer i kontakt med skarpe eller varme genstande, og hold den væk fra åben ild. Træk aldrig i netledningen for at tage den ud af stikkontakten, men træk altid i stikket i stedet for.
- Bær aldrig apparatet i ledningen.
- Forsøg aldrig selv at åbne kabinettet.
- Indsæt ikke genstande i apparatets kabinet.
- Efterlad aldrig apparatet uden opsyn under brug.
- Dette apparat skal betjenes af uddannede personale i restaurantens køkken, kantiner eller barpersonale osv.
- Apparatet må ikke betjenes af personer med nedsatte fysiske, sansemæssige eller mentale evner, eller personer med manglende erfaring og viden.
- Apparatet må under ingen omstændigheder bruges af børn.
- Opbevar apparatet og dets elektriske tilslutninger utilgængeligt for børn.
- Brug aldrig andet tilbehør eller andet end det, der følger med apparatet, eller som producenten anbefaler. Hvis dette ikke gøres, kan det udgøre en sikkerhedsrisiko for brugeren og beskadige apparatet. Brug kun originale dele og tilbehør.
- Betjen ikke dette apparat ved hjælp af en ekstern timer eller et fjernbetjeningsystem.
- Stil ikke apparatet på en varmegenstand (benzin, el, komfur osv.).
- Tildæk ikke apparatet, mens det er i brug.
- Stil ikke genstande oven på apparatet.
- Brug ikke apparatet i nærheden af åben ild, eksplosive eller brandfarlige materialer. Brug altid apparatet på en vandret, stabil, ren, varmebestandig og tør overflade.
- Apparatet er ikke egnet til installation i et område, hvor der kan anvendes en vandstråle.
- Der skal være mindst 20 cm fri plads omkring apparatet til ventilation under brug.
- **ADVARSEL!** Hold alle ventilationsåbninger på apparatet fri for forhindringer.

Særlige sikkerhedsanvisninger

- Dette apparat er beregnet til kommerciel brug.
-  **FORSIGTIG! RISIKO FOR BURNS! VARME OVERFLADER!** Temperaturen på de tilgængelige overflader er meget høj under brug. Bører kun kontrolpanelet, håndtag, kontakter, timerkontrolknapper eller temperaturkontrolknapper.
- **ADVARSEL!** Fedt og olie bliver meget varmt under drift. Pas på dette.
- Hvis netledningen er beskadiget, skal den udskiftes af producenten, dennes servicerepræsentant eller tilsvarende kvalificerede personer for at undgå fare.
- **ADVARSEL!** Hvis lågen eller lågetætningerne er beskadigede, må ovnen ikke betjenes, før den er blevet repareret af en kompetent person.

- **ADVARSEL!** Det er farligt for andre end en kompetent person at udføre service- eller reparationsarbejde, der indebærer fjernelse af et dæksel, der beskytter mod eksponering for mikrobølgeenergi.
- **ADVARSEL!** Væsker eller andre fødevarer må ikke opvarmes i forseglede beholdere, da de kan eksplodere.
- **ADVARSEL!** Mikrobølgeopvarmning af drikkevarer kan resultere i forsinket udbrudskogning, og der skal derfor udvises forsigtighed ved håndtering af beholderen.
- **ADVARSEL!** Indhold af madflasker og babymadsglas skal omrøres eller rystes, og temperaturen skal kontrolleres før indtagelse for at undgå forbrændinger.
- Brug kun redskaber, der er egnet til brug i mikrobølgeovne.
- Når du opvarmer mad i plastik- eller papirbeholdere, skal du holde øje med ovnen på grund af muligheden for antændelse.
- Hvis der observeres røg, skal du slukke eller tage stikket ud af stikkontakten og holde lågen lukket for at kvæle eventuelle flammer.
- Æg i deres skal og hele hårdkogte æg bør ikke opvarmes i mikrobølgefunktion, da de kan eksplodere, selv efter at mikrobølgeopvarmningen er afsluttet.
- **ADVARSEL! BRUG IKKE MIKROBØLGEFUNKTIONEN, HVIS DER IKKE KOMMER MAD I OVNKAMMERET.**

Tilsigtet brug

- Dette apparat er beregnet til at blive brugt til kommercielle anvendelser, f.eks. i køkkener på restauranter, kantiner, hospitaler og i kommercielle virksomheder som bagerier, bagerier osv., men ikke til kontinuerlig masseproduktion af fødevarer.
- Apparatet er kun beregnet til opvarmning og optøning af fødevarer med passende retter. Enhver anden brug kan føre til beskadigelse af apparatet eller personskade.
- Betjening af apparatet til andre formål anses for at være misbrug af apparatet. Brugeren er eneansvarlig for forkert brug af enheden.

Installation af jordforbindelse

Dette apparat er klassificeret som **beskyttelsesklasse I** og skal tilsluttes en beskyttende jordforbindelse. Jordforbindelse reducerer risikoen for elektrisk stød ved at levere en flugtledning til den elektriske strøm.

Dette apparat er udstyret med en netledning med jordstik eller elektriske forbindelser med jordledning. Tilslutningerne skal være korrekt installeret og jordforbundet.

DK

Kontrolpanel

(Fig. 1 på side 3)

1. Forskelligt effektiveau og optøning
2. Tids indtastning
3. Dobbelt mængde
4. Pause
5. Start
6. Taltastatur (knap "1" bruges også til programmeringstilstand og tilberedningstilstand med flere trin)



Klargøring før brug

- Fjern al beskyttende emballage og indpakning.
- Kontrollér, at apparatet er i god stand og med alt tilbehør. I tilfælde af ufuldstændig eller beskadiget levering bedes du straks kontakte leverandøren. I dette tilfælde må enheden ikke anvendes.
- Rengør tilbehøret og apparatet før brug (se ==> Rengøring og vedligeholdelse).
- Sørg for, at apparatet er helt tørt.
- Anbring apparatet på en vandret, stabil og varmebestandig overflade, der er sikker mod vandstænk.
- Behold emballagen, hvis du vil opbevare dit apparat i fremtiden.
- Gem brugervejledningen til fremtidig reference.

BEMÆRK! På grund af produktionsrester kan apparatet udsende en let lugt under de første få anvendelser. Dette er normalt og angiver ikke nogen defekt eller fare. Sørg for, at apparatet er godt ventileret.

Betjeningsvejledning

Tænd

Når stikket sættes i stikkontakten, vises "- - -" på displayet. Det forsvinder om 1 minut inaktivitet. Derefter går mikrobølgeovnen i tomgangstilstand.

Idle-tilstand

I tomgangstilstand er skærmen tom, og der vil ikke være nogen ovnaktivitet. Åbning og lukning af ovnlågen vil aktivere Klar-tilstand. Ovnens gårs i tomgangstilstand efter et minut uden brug. Den tid, det tager at aktivere tomgangstilstand, kan ændres med "brugerindstillingerne" (mulighed 4, timeoutvindue).

Klar-tilstand

Åbning og lukning af lågen, mens ovnen er i tomgangstilstand, sætter ovnen i Klar-tilstand. I denne tilstand er ovnen klar til enten at starte et manuelt eller forudindstillet tilberedningsprogram. Under Klar-tilstand vises 0:00. I Klar-tilstand kan ovnen gå til næsten alle de andre tilstande.

Dør åben-tilstand

Dør åben-tilstand aktiveres ved at åbne døren. I denne tilstand er skærmen tom. Og ventilatoren og ovnlampen fungerer. Når lågen åbnes, sættes programmet på pause, ventilatoren fortsætter med at rotere, og lyset tændes.

Manuel indtastningstilstand

Sørg for, at mikrobølgeovnen er i Klar-tilstand. Vælg tidspunktet med knappen 'Tids indtastning', displayet viser "00:00", og vælg det ønskede tidspunkt med nummertastaturet. Vælg derefter effektniveauet ved at trykke på [0%/20%(Afrimning)/50%/70%]. Displayet viser den valgte effekt. Hvis du igen trykker på den samme effektniveau-knap, indstilles strømmen til 100 % effekt. Hvis der ikke er indstillet en strømniveau-knap, vil strømmen som standard være 100 % strøm. Når alt er indstillet, skal du trykke på knappen 'Start', og nu vil mikrobølgeovnen begynde at køre. Når programmet er slut, viser displayet "End".

Pause-tilstand

Denne tilstand giver brugerne mulighed for at sætte programmet på pause for at inspicere eller omrøre maden, mens mi-

krobølgeovnen er i gang. Åbn lågen, eller tryk på knappen 'Pause' for at sætte programmet på pause. Displayet viser den resterende tid. Programmet genoptages ved at lukke lågen og trykke på knappen 'Start'. Når intet er gjort, går mikrobølgeovnen i dvaletilstand inden for 1 minut.

Forudindstillet programtilstand

Denne mikrobølgeovn leveres med 10 forudindstillede programmer. Når mikrobølgeovnen er i Klar-tilstand, skal du trykke på en af taltasterne, hvorefter mikrobølgeovnen kører programmet. Nedenfor finder du de 10 forudindstillede programmer. Når mikrobølgeovnen er i drift, vises den resterende tid i displayet, og når det er et program med flere faser, vises den samlede resterende tid.

Knap	1	2	3	4	5
Vis tid	0:10	0:20	0:30	0:45	1:00
Knap	6	7	8	9	0
Vis tid	1:30	2:00	3:00	4:00	5:00

Programmering

Denne mikrobølgeovn kan forudindstille op til 100 programmer. Se og følg sessionen "Brugerindstillinger - 9 dobbeltcifrede" for indstilling af programmerne fra 10 til 100. Åbn lågen, og tryk derefter på og hold nummer "1" på nummertastaturet nede i ca. 5 sekunder. Summeren lyder, og displayet viser "ProG" for at angive, at du har indtastet programtilstand. Vælg tidspunktet med knappen 'Tids indtastning', displayet viser "00:00", og vælg det ønskede tidspunkt med nummertastaturet. Vælg derefter effektniveauet. Tryk på effektniveau-knapperne [0%/20% (afrimning) /50%/70%], displayet viser den valgte effekt. Hvis du igen trykker på den samme effektniveau-knap, vil strømmen være tilbage for at indstille 100 % effekt. Hvis der ikke er indstillet en effektniveau-knap, vil effekten som standard være 100 %. Når tiden er indstillet, skal du tænde og trykke på knappen 'Start' for at gemme programmet. Displayet viser "ProG". Luk døren for at vende tilbage til "klar-tilstand". Hvis du vil annullere under programmering, skal du trykke på knappen 'Pause', hvorefter ovnen vender tilbage til 'luge åben'-tilstand, og programmet gemmes ikke.

Nedenfor en hurtig guide til, hvordan du laver et program på 1,25 minutter ved 70% effekt:

- 1) Åbn lågen, og tryk på talknappen '1' i 5 sekunder. Displayet viser "ProG".
- 2) Tryk på talknappen '3'. Programmet gemmes i '3'.
- 3) Tryk på taltasterne '1' '2' '5' for at indstille tilberedningstiden.
- 4) Tryk på  for effektniveauet. Displayet viser "PL7".
- 5) Tryk på knappen 'Start'. Programmet gemmes nu under nummertastaturet '3'.

Gentag ovenstående trin for at overskrive programmet.

Bemærk: Den samlede programmeringstid er begrænset til kun 60 minutter.

Bemærk: Når tilberedningstiden overstiger den maksimale tid, mikrobølgeovnen kan køre (standard 60 minutter), lyder der tre bip. Det betyder, at du skal justere tiden, før programmet kan fungere.

Bemærk: Se også == > Vend tilbage til fabriksindstillingerne.



Dobbelt mængde (X2)

Mikrobølgeovnen er udstyret med en funktion til at beregne den tid, der skal bruges, når der tilberedes en dobbelt mængde mad. Tryk på knappen 'X2' efterfulgt af programmet, og mikrobølgeovnen øger den tid, du forudindstiller, og starter processen. Denne funktion kan kun bruges i kombination med en forudindstillet programtilstand.

Tilberedningstilstand i flere faser

Denne funktion giver brugeren mulighed for at tilberede maden under forskellige kombinationer af effekt niveauer med hjælp af "Manuel indtastningstilstand eller programmeringstilstand. Det maksimale antal trin er 3. For at bruge denne funktion skal du først følge trinene under "Tids indtastning". Når du har indstillet tid og effekt for første trin, skal du trykke på "Tids indtastning" igen, displayet viser "S-2", og nu skal du indtaste den ønskede tid og effekt. Hvis der er behov for et tredje trin, skal du trykke på "Tids indtastning" igen, displayet viser "S-3" og indtaster den ønskede tid og strøm. Tryk nu på knappen "Start" for at starte mikrobølgeovnen. Flertal input indstilles på samme måde i programmeringstilstand. Giv et eksempel på, hvordan det kan fungere:

- 1) Åbn lågen, og tryk og hold derefter nummer "1" på nummertastaturet nede i 5 sekunder. Displayet viser "ProG".
- 2) Tryk på talknappen '3'. Programmet gemmes i '3'.
- 3) Tryk på taltasterne '1' '2' '5' for at indstille tilberedningstiden. Displayet viser "1:25".
- 4) Tryk på $\frac{1000}{1000}$ for effektniveauet i trin 1. Displayet viser "PL7".
- 5) For at indstille det andet trin skal du trykke på knappen "Tids indtastning", og displayet viser "S-2".
- 6) Tryk på taltasterne '3' '3' '0' for at indstille tilberedningstiden. Displayet viser "3:30".
- 7) Tryk på $\frac{1000}{1000}$ for at få effekt af trin 2. Displayet viser "PL5".
- 8) For at indstille det tredje trin skal du trykke på knappen "Tids indtastning" igen, og displayet viser "S-3".
- 9) Tryk på taltasterne '1' '0' '0' for at indstille tilberedningstiden. Displayet viser "1:00".
- 10) Tryk på $\frac{1000}{1000}$ for at få effekt af trin 3. Displayet viser "PL2".
- 11) Tryk på knappen "start". Multifaseprogrammet gemmes nu under knappen '3'.

Bemærk: Den samlede tilberedningstid er begrænset til kun 60 minutter.

Bemærk: Når tilberedning med flere trin er aktiv, viser mikrobølgeovnen den samlede resterende tid for alle trin.

Bemærk: Se også = > Vend tilbage til fabriksindstillingerne

Vend tilbage til fabriksindstillingerne

For at vende tilbage til fabriksindstillingerne skal du trykke på knappen "Start" og '0' og holde dem nede, indtil summeren lyder, og displayet viser "00". Tryk derefter på Start. Når mikrobølgeovnen gendannede fabriksindstillingerne, viser displayet "11". Hvis det ikke lykkedes at vende tilbage til fabriksindstillingerne, viser displayet "00", tryk på "Start"-knappen, og displayet viser nu "CLEAR", og summeren lyder én gang.

Brugermuligheder

Denne mikrobølgeovn giver brugeren mulighed for at ændre nogle indstillinger. For at ændre første start ved at åbne lågen og trykke på '2' i 5 sekunder, viser displayet "OP:--". Tryk på talknappen relateret til det, der skal ændres, f.eks. '2'. Nu viser displayet "OP:22", bliv ved med at trykke på '2', indtil den ønskede indstilling vises "OP:20"/"OP:21"/"OP:22" (den skifter mellem disse tilvalg). Tryk på "start" for at indstille den ønskede indstilling. Nu er ændringen gemt. Under ændring af indstillingerne kan du annullere dette ved at trykke på "pause". Ændringerne gemmes ikke, og mikrobølgeovnen vender tilbage til "dør åben tilstand". Nedenfor er en liste over de indstillinger, der kan ændres. Fedede udskrevne elementer er de forudindstillede indstillinger.

Mulighed	Indstilling	Beskrivelse
1 EOC-tone	OP:10	3 bip
	OP:11	Kontinuerligt bip
	OP:12	5 hurtige bip, gentager
2 Bøgevolumen	OP:20	Bøg fra
	OP:21	Lav
	OP:22	Medium
	OP:23	Høj
3 Bæger til/fra	OP:30	Nøglebippe slukket
	OP:31	Nøglebip slået til
4 Tastatur-vindue	OP:40	15 sekunder
	OP:41	30 sekunder
	OP:42	60 sekunder
	OP:43	120 sekunder
5 På flugt	OP:50	Deaktivering på farten
	OP:51	Aktivering på farten
6 Nulstilling af dør	OP:60	Deaktivering af nulstilling af dør
	OP:61	Nulstilling af dør aktiveret
7 Maks. tid	OP:70	Maks. 60 minutters tilberedningstid
	OP:71	Maks. 10 minutters tilberedningstid
8 Manuel programmering	OP:80	Manuel programmering deaktiveret
	OP:81	Manuel programmering aktiveret
9 Dobbelt ciffer	OP:90	Enkelt ciffer-tilstand (10 programmer)
	OP:91	Dobbeltcifret tilstand (100 programmer)



Vejledning til madlavningsredskaber

Nedenfor en generel vejledning til at hjælpe dig med at vælge egnede redskaber:

Madlavningsudstyr	Mikrobølge-tilstand	Grill-tilstand	Kombinations-tilstand	Bemærkning
Varmebestandigt glas	✓	✓	✓	
Ikke-varmebestandigt glas	x	x	x	
Varmebestandig keramik	✓	✓	✓	
Mikrobølgesikre plastiktallerkener	✓	x	x	Ikke egnet til høj temperatur.
Køkkenpapir	✓	x	x	Kun kort varighed til opvarmning. Deltaet brug.
Metalbakke	x	✓	x	Lysbuer forekommer, hvis de anvendes i mikrobølgeovn.
Metalstativ	x	✓	x	
Aluminiumsfolie og beholdere	x	✓	x	

✓: Egnet til brug i den tilsvarende tilstand. Følg producentens anvisninger og med låget fjernet. Må ikke anvendes, hvis overfladen er revnet eller beskadiget.
x: Ikke egnet til brug i den tilsvarende tilstand.

Der kan være visse ikke-metalliske redskaber, der ikke er sikre at bruge til mikrovinkning. Hvis du er i tvivl, kan du teste det pågældende køkkengrej ved at følge nedenstående procedure. Test af redskaber:

1. Fyld en mikrobølgeovn med 1 kop koldt vand (250 ml) sammen med det pågældende køkkengrej.
 2. Tilbered ved maksimal effekt i 1 minut.
 3. Mærk forsigtigt redskaberne. Hvis det tomme køkkengrej er varmt, må det ikke bruges til madlavning i mikrobølgeovn.
- BEMÆRK:** Overskrid ikke tilberedningstiden på 1 minut.

Rengøring og vedligeholdelse

- **BEMÆRKNING!** Afbryd altid apparatet fra strømforsyningen, og afkøl det før opbevaring, rengøring og vedligeholdelse.
- Brug ikke vandstråle eller damprensere til rengøring, og skub ikke apparatet under vandet, da delene bliver våde, og der kan opstå elektrisk stød.
- Hvis apparatet ikke holdes i en god renlighedstilstand, kan det påvirke apparatets levetid negativt og resultere i en farlig situation.
- Madrester skal regelmæssigt rengøres og fjernes fra apparatet. Hvis apparatet ikke rengøres korrekt, vil det reducere dets levetid og kan resultere i en farlig tilstand under brug.

Rengøring

- Rengør den afkølede udvendige overflade med en klud eller svamp, der er let fugtet med en mild sæbeopløsning.
- Af hygiejne hensyn skal apparatet rengøres før og efter brug.
- Undgå, at vand kommer i kontakt med de elektriske komponenter.
- Nedsænk aldrig apparatet i vand eller andre væsker.
- Brug aldrig aggressive rengøringsmidler, slibesvampe eller rengøringsmidler, der indeholder klor. Brug ikke ståluld, metalredskaber eller skarpe eller spidse genstande til rengøring. Brug ikke benzin eller opløsningsmidler!
- Ingen dele tåler opvaskemaskine.
- Hvis ovnen ikke holdes ren, kan det føre til forringelse af overfladen, hvilket kan påvirke apparatets levetid negativt og muligvis resultere i en farlig situation.

Vedligeholdelse

- Kontrollér apparatets drift regelmæssigt for at forhindre alvorlige ulykker.
- Hvis du ser, at apparatet ikke fungerer korrekt, eller at der er et problem, skal du stoppe med at bruge det, slukke det og kontakte leverandøren.
- Alt vedligeholdelses-, installations- og reparationsarbejde skal udføres af specialiserede og autoriserede teknikere eller anbefales af producenten.

Transport og opbevaring

- Før opbevaring skal du altid sørge for, at apparatet er blevet frakoblet strømforsyningen og helt kølet af.
- Opbevar apparatet på et køligt, rent og tørt sted.
- Anbring aldrig tunge genstande på apparatet, da det kan beskadige det.
- Flyt ikke apparatet, mens det er i drift. Afbryd apparatet fra strømforsyningen, når du flytter det, og hold det nede i bunden.

Fejlfinding

Hvis apparatet ikke fungerer korrekt, skal du tjekke nedenstående tabel for løsningen. Hvis du stadig ikke kan løse problemet, bedes du kontakte leverandøren/tjenesteudbyderen.

Problem	Mulig årsag	Mulig løsning
Mikrobølgeovnen begynder ikke at arbejde	Strømledningen er ikke sat korrekt i.	Kontrollér, om strømkablet er sat korrekt i.
	Sikring sprunget af kredsløbsafbryder aktiv.	Udskift sikringen, eller nulstil afbryderen. Hvis du ikke er sikker på, hvordan du gør dette, skal du kontakte din leverandør.
	Strømuttag defekt	Test stikkontakten med et andet apparat, og kontrollér kredsløbsafbryderen.
Ovnen opvarmer ikke	Dør ikke lukket korrekt	Kontrollér døren, hvis den lukkes korrekt. Hvis den ikke kan lukkes korrekt, skal du kontakte din leverandør.



Displayet viser "E-01" eller "E-02"	Temperatursensor er defekt	Tag mikrobølgeovnen ud af stikkontakten, og vent 10 sekunder, før du tilslutter strømledningen igen. Hvis problemerne ikke løses efter dette, skal du kontakte din leverandør.
Lys og blæser støjer, når mikrobølgeovnen er færdig.	Høje temperaturer.	Det er normalt, at lampen og blæseren stopper, når mikrobølgeovnen er kølet tilstrækkeligt ned. Hvis de ikke holder op med at arbejde, skal du tage mikrobølgeovnen ud af stikkontakten og vente 10 sekunder, før du tilslutter den igen. Hvis dette ikke løser problemet, skal du kontakte din leverandør.

Garanti

Enhver defekt, der påvirker apparatets funktion, og som bliver synlig inden for et år efter købet, vil blive repareret gratis, forudsat at apparatet er blevet brugt og vedligeholdt i overensstemmelse med anvisningerne og ikke er blevet misbrugt eller misbrugt på nogen måde. Dine lovbestemte rettigheder påvirkes ikke. Hvis apparatet er dækket af garantien, skal du angive, hvor og hvornår det blev købt og inkludere købsbevis (f.eks. kvittering).

I overensstemmelse med vores politik om kontinuerlig produktudvikling forbeholder vi os ret til at ændre produkt-, emballage- og dokumentationsspecifikationer uden varsel.

Kassering og miljø



Når apparatet tages ud af drift, må produktet ikke bortskaffes sammen med andet husholdningsaffald. Det er i stedet dit ansvar at bortskaffe dit affaldsudydstry ved at aflevere det til et udpeget indsamlingssted. Manglende overholdelse af denne regel kan straffes i overensstemmelse med gældende regler for bortskaffelse af affald. Den separate indsamling og genbrug af dit affaldsudydstry på bortskaffelsestidspunktet vil bidrage til at bevare naturressourcerne og sikre, at det genbruges på en måde, der beskytter menneskers sundhed og miljøet.

For yderligere oplysninger om, hvor du kan aflevere dit affald til genbrug, bedes du kontakte dit lokale affaldsselskab. Producenterne og importørerne tager ikke ansvar for genbrug, behandling og økologisk bortskaffelse, hverken direkte eller gennem et offentligt system.

SUOMALAINEN

Hyvä asiakas,

Kiitos, että ostit tämän HENDI-laitteen. Lue tämä käyttöopas huolellisesti ja kiinnitä erityistä huomiota alla oleviin turvallisuusmääräyksiin ennen laitteen ensimmäistä asennusta ja käyttöä.

Turvallisuusohjeet

- Käytä laitetta vain siihen tarkoitukseen, johon se on suunniteltu, tässä oppaassa kuvatulla tavalla.
- Valmistaja ei ole vastuussa mistään vahingoista, jotka johtuvat virheellisestä käytöstä tai virheellisestä käytöstä.
-  **VAARA! SÄHKÖISKUN VAARA!** Älä yritä korjata laitetta itse. Älä upota laitteen sähköisiä osia veteen tai muihin nesteisiin. Älä koskaan pidä laitetta juoksevan veden alla.
- **ÄLÄ KOSKAAN KÄYTÄ VAURIOITUNUTTA LAITETTA!** Tarkista sähköliittännän ja johto säännöllisesti vaurioiden varalta. Jos laite on vaurioitunut, irrota se virtalähteestä. Vain toimittaja tai pätevä henkilö saa tehdä korjauksia vaaratilanteiden ja loukkaantumisten välttämiseksi.
- **VAROITUS!** Kun sijoitat laitteen paikalleen, reititä virtajohto tarvittaessa turvallisesti, jotta vältetään tahaton vetäminen, vaurioituminen, kosketus lämmityspintaan tai kompastumisvaara.
- **VAROITUS!** Kun pistoke on pistorasiassa, laite on kytketty virtalähteeseen.
- **VAROITUS!** Sammuta AINA laite ennen sen irrottamista virtalähteestä, puhdistuksesta, kunnossapidosta tai varastoinnista.
- Kytke laite pistorasiaan vain laitteen merkinnöissä mainitulla jännitteellä ja taajuudella.
- Älä koske pistokkeeseen/sähköliittäntöihin märillä tai kosteilla käsillä.
- Pidä laite ja sähköpistoke/-liittännät poissa vedestä ja muista nesteistä. Jos laite putoaa veteen, irrota virransyöttöliittännät välittömästi. Älä käytä laitetta, ennen kuin valtuutettu teknikko on tarkistanut sen. Näiden ohjeiden noudattamatta jättäminen aiheuttaa hengenvaarallisia riskejä.
- Kytke virtalähde helposti saavutettavaan pistorasiaan, jotta voit irrottaa laitteen välittömästi hätätilanteessa.
- Varmista, että johto ei joudu kosketuksiin terävien tai kuumien esineiden kanssa ja pidä johto poissa avotulen läheisyydestä. Älä koskaan irrota virtajohtoa pistorasiasta vetämällä, vaan vedä sen sijaan aina pistokkeesta.
- Älä koskaan kannaa laitetta sen johdosta.
- Älä koskaan yritä avata laitteen koteloa itse.
- Älä työnnä esineitä laitteen koteloon.
- Älä koskaan jätä laitetta ilman valvontaa käytön aikana.
- Koulutetun henkilökunnan on käytettävä tätä laitetta ravintoloissa, ruokaloissa tai baareissa jne.
- Tätä laitetta eivät saa käyttää henkilöt, joiden fyysiset, aistinvaraiset tai henkiset kyvyt ovat rajoittuneet, tai henkilöt, joilla ei ole tarvittavaa kokemusta tai tietoa.
- Lapset eivät saa missään tapauksessa käyttää tätä laitetta.
- Pidä laite ja sen sähköliittännät poissa lasten ulottuvilta.
- Älä koskaan käytä muita kuin laitteen mukana toimitettuja tai valmistajan suosittelemia lisävarusteita tai lisälaitteita. Muussa tapauksessa vaarana voi olla käyttäjän turvallisuus ja laitteen vaurioituminen. Käytä vain alkuperäisiä osia ja lisävarusteita.



- Älä käytä tätä laitetta ulkoisen ajastimen tai kauko-ohjauksjärjestelmän avulla.
- Älä aseta laitetta lämmityskohteen päälle (benssiini, sähkö, hiililiesi jne.).
- Älä peitä laitetta käytössä.
- Älä aseta mitään esineitä laitteen päälle.
- Älä käytä laitetta avotulen, räjähtävien tai tulenarkojen materiaalien läheisyydessä. Käytä laitetta aina vaakasuoralla, vakaalla, puhtaalla, lämmönkestävällä ja kuivalla pinnalla.
- Laitte ei sovellu asennettavaksi paikkaan, jossa voidaan käyttää vesisuihkua.
- Jätä laitteen ympärille vähintään 20 cm tilaa ilmanvaihtoa varten käytön aikana.
- **VAROITUS!** Pidä laitteen kaikki tuuletusaukot esteettöminä.

Erityiset turvallisuusohjeet

- Tämä laite on tarkoitettu kaupalliseen käyttöön.
-  **HUOMIO! PALOVAMMOJEN RISKI! KUUMIA PINTOJA!**
Saavutettavien pintojen lämpötila on käytön aikana erittäin korkea. Kosketa vain ohjauspaneelia, kahvoja, kytkimiä, ajastimen vääntimiä tai lämpötilan vääntimiä.
- **VAROITUS!** Rasva ja öljy kuumenevat voimakkaasti käytön aikana. Varo tätä.
- Jos virtajohto on vaurioitunut, sen saa vaaratilanteiden välttämiseksi vaihtaa vain valmistaja, huoltoliike tai vastaava ammattitaitoinen henkilö.
- **VAROITUS!** Jos luukku tai luukun tiivisteet ovat vaurioituneet, uunia ei saa käyttää ennen kuin pätevä henkilö on korjannut sen.
- **VAROITUS!** On vaarallista, että kuka tahansa muu kuin pätevä henkilö suorittaa huolto- tai korjaustoimenpiteitä, joihin kuuluu mikroaaltotilasta suojaavan kennon poistaminen.
- **VAROITUS!** Nesteitä tai muita elintarvikkeita ei saa lämmitellä suljetuissa astioissa, koska ne voivat räjähtää.
- **VAROITUS!** Juomien mikroaaltolämmitys voi johtaa viivästyneeseen purkauskäyttämiseen, joten astian käsittelyssä on noudatettava varovaisuutta.
- **VAROITUS!** Ruokintapullojen ja vauvanruokapurkkien sisältöä on sekoitettava tai ravistettava ja lämpötila on tarkistettava ennen käyttöä palovammojen välttämiseksi.
- Käytä vain välineitä, jotka sopivat mikroaaltouuniin.
- Kun kuumennat ruokaa muovi- tai paperiastioissa, tarkkaile uunia syttymisvaaran vuoksi.
- Jos havaitset savua, kytke laite pois päältä tai irrota pistoke pistorasiasta ja pidä luukku suljettuna liekkien tukahduttamiseksi.
- Kanannumia kuudessa ja kokonaisia kovaksi keitettyjä kananmunia ei saa lämmitellä mikroaaltouunissa, koska ne voivat räjähtää jopa mikroaaltouunin lämmityksen päätyttyä.
- **VAROITUS!** ÄLÄ KÄYTÄ MIKROAALTOUNIA, JOS UUNITILAAN EI OLE ASETETTU RUOKAA.

Käyttötarkoitus

- Tämä laite on tarkoitettu käytettäväksi kaupallisissa soveluksissa, esimerkiksi ravintoloiden, ruokaloiden, sairaaloiden ja liikeyritysten, kuten leipomoiden, butcheries-tuotteiden jne. keittotiloissa, mutta ei jatkuvaan ruoan massatuotantoon.
- Laitte on tarkoitettu ainoastaan elintarvikkeiden lämmittämiseen ja sulattamiseen asianmukaisista astioista käyttäen. Muu käyttö voi johtaa laitteen vaurioitumiseen tai henkilövahinkoihin.

- Laitteen käyttö muihin tarkoituksiin katsotaan laitteen väärinkäytöksi. Käyttäjää on yksin vastuussa laitteen virheellisestä käytöstä.

Maadoituksen asennus

Tämä laite on luokiteltu **suojausluokan I** laitteeksi, ja se on kytkettävä suojamaadoitukseen. Maadoitus vähentää sähköiskun vaaraa antamalla sähkövirralle pakojohdtimeen.

Tässä laitteessa on virtajohto, jossa on maadoituspistoke, tai sähköliitännät, joissa on maadoitusjohto. Liitännät on asennettava ja maadoitettava asianmukaisesti.

Ohjauspaneeli

(Kuva 1 sivulla 3)

1. Eri tehotaso ja sulatus
2. Aikamerkintä
3. Kaksinkertainen määrä
4. Tauko
5. Aloita
6. Numeronäppäimistö (Painiketta 1 käytetään myös ohjelmointitilassa ja monivaiheisessa kypsennystilassa)

Valmistelu ennen käyttöä

- Poista kaikki suojapakkaukset ja kääret.
 - Tarkista, että laite on hyvässä kunnossa ja että se sisältää kaikki lisävarusteet. Jos toimitus on puutteellinen tai vahingoittunut, ota välittömästi yhteyttä toimittajaan. Tässä tapauksessa laitetta ei saa käyttää.
 - Puhdista lisävarusteet ja laite ennen käyttöä (katso ==> Puhdistus ja huolto).
 - Varmista, että laite on täysin kuiva.
 - Aseta laite vaakasuoralle, vakaalle ja lämmönkestävälle alustalle, joka on turvallinen vesiroiskeita vastaan.
 - Säilytä pakkaus, jos aiot säilyttää laitetta tulevaisuudessa.
 - Säilytä käyttöopas myöhemmästä käytöstä varten.
- HUOMAUTUS!** Valmistusjäämien vuoksi laitteesta voi ensimmäisten käyttökokemusten aikana lähteä kevyt haju. Tämä on normaalia, eikä se merkitse mitään vikaa tai vaaraa. Varmista, että laite on hyvin tuuletettu.

Käyttöohjeet

Käynnisty

Kun pistoke kytketään pistorasiaan, näytössä näkyy " - - - - ". Se häviää minuutin kuluttua käyttämättömyydestä. Sitten mikroaaltouuni siirtyä valmiustilaan.

Tyhjäkäyntitila

Tyhjäkäyntitilassa näyttö on tyhjä eikä uuni ole toiminnassa. Uunin luukun avaaminen ja sulkeminen aktivoi valmiustilan. Uuni siirtyä tyhjäkäyntitilaan, kun sitä ei käytetä minuuttiin. Tyhjäkäyntitilan aktivointiin kuluvaa aikaa voidaan muuttaa käyttäjävalitsohjeilla (vaihtoehto 4, aikakatkaisukunna).

Valmis-tila

Luukun avaaminen ja sulkeminen uunin ollessa valmiustilassa asettaa uunin valmiustilaan. Tässä tilassa uuni on valmis joko käynnistämään manuaalisen tai esiasetetun kypsennysohjelman. Valmis-tilassa näytössä näkyy 0:00. Valmis-toiminnon aikana uuni voi siirtyä lähes kaikkiin muihin tiloihin.



Oven avaustila

Ovi auki -tila aktivoidaan avaamalla ovi. Tämän tilan aikana näyttö on tyhjä. Puhallin ja uunin lamppu toimivat. Kun luukku avataan käytön aikana, ohjelma keskeytyy, puhallin pyörii jatkuvasti ja valo palaa.

Manuaalinen syöttötila

Varmista, että mikroaaltouuni on Valmis-tilassa. Valitse aika Aikamerkintä-painikkeella. Näytössä näkyy "00:00", valitse haluttu aika numeronäppäimistöllä. Valitse sen jälkeen tehotaso painamalla [0%/20%(sulatus)/50%/70%]. Valittu teho näkyy näytössä. Jos painat uudelleen samaa tehotason painiketta, virta asetetaan takaisin 100 %:n teholle. Lisäksi, jos tehotasopainiketta ei ole asetettu, teho on oletusarvoisesti 100 %. Kun kaikki on asetettu, paina "Aloita"-painiketta, jolloin mikroaaltouuni käynnistyy. Ohjelman lopussa näytössä näkyy "End".

Keskeystytila

Tässä tilassa käyttäjät voivat keskeyttää ohjelman ruoan tarkastamiseksi tai sekoittamiseksi mikroaaltouunin ollessa toiminnassa. Avaa luukku tai keskeytä ohjelma painamalla Tauko-painiketta. Jäljellä oleva aika näkyy näytössä. Voit jatkaa ohjelmaa sulkemalla luukun ja painamalla "Aloita"-painiketta. Kun mitään ei ole tehty, mikroaaltouuni siirtyy joutokäynnille 1 minuutin kuluessa.

Esiasetettu ohjelmatila

Tässä mikroaaltouunissa on 10 esiasetettua ohjelmaa. Kun mikroaaltouuni on Valmis-tilassa, paina jotakin numeronäppäintä, jolloin mikroaaltouuni suorittaa ohjelman. Alla on 10 esiasetettua ohjelmaa. Mikroaaltouuni näyttää näytössä jäljellä olevan ajan. Kun kyseessä on monivaiheinen ohjelma, näytössä näkyy jäljellä oleva aika yhteensä.

Painike	1	2	3	4	5
Näytön aika	0:10	0:20	0:30	0:45	1:00
Painike	6	7	8	9	0
Näytön aika	1:30	2:00	3:00	4:00	5:00

Ohjelmointi

Tämä mikroaaltouuni voi esiasettaa jopa 100 ohjelmaa. Katso kohdasta ja seuraa kohtaa "Käyttäjäasetukset - 9 Kaksinumeroinen" ja aseta ohjelman numero väliltä 10-100. Avaa luukku ja paina numeronäppäimistön numeroa "1" noin 5 sekunnin ajan. Äänimerkki kuuluu ja näytössä näkyy "ProG" merkiiksi siitä, että olet siirtynyt ohjelmatilaan. Valitse aika Aikamerkintä-painikkeella. Näytössä näkyy "00:00", valitse haluttu aika numeronäppäimistöllä. Valitse sen jälkeen tehotaso. Paina tehotason painikkeita [0%/20%(sulatus)/50%/70%], jolloin näytössä näkyy valittu teho. Jos painat uudelleen samaa tehotason painiketta, virta palaa 100 %:n tehotasolle. Lisäksi, jos tehotasopainiketta ei ole asetettu, teho on oletusarvoisesti 100 %. Kun olet asettanut ajan, tallenna ohjelma käynnistämällä ja painamalla "Aloita". Näytössä näkyy "ProG". Sulje luukku palataksesi valmiustilaan. Jos haluat peruuttaa toiminnon ohjelmoinnin aikana, paina "Tauko"-painiketta, jolloin uuni palaa "luukku auki"-tilaan eikä ohjelmaa tallenneta.

Alla on pikaopas 1,25 minuutin ohjelman tekemiseen 70 %:n teholla:

- 1) Avaa luukku ja paina numeropainiketta 1 5 sekunnin ajan. Näytössä näkyy "ProG".
- 2) Paina numeropainiketta 3, ohjelma tallennetaan kansioon 3.
- 3) Aseta kypsennysaika painamalla numeropainikkeita 1 ja 2.
- 4) Paina tehotason $\frac{5000}{1000}$ asettamiseksi. Näytössä näkyy "PL7".
- 5) Paina "Aloita"-painiketta. Ohjelma on nyt tallennettu numeronäppäimistöllä 3.

Korvaa ohjelma toistamalla yllä olevat vaiheet.

Huomautus: Ohjelmointiaika on enintään 60 minuuttia.

Huomautus: Kun kypsennysaika ylittää maksimajan, mikroaaltouunista kuuluu (vakiona 60 minuuttia) kolme äänimerkkiä. Tämä tarkoittaa, että aikaa on säädettävä, ennen kuin ohjelma voi toimia.

Huomautus: Katso myös => Palauta tehdasasetukset.

Kaksinkertainen määrä [2 kertaa]

Tässä mikroaaltouunissa on toiminto, jolla voidaan laskea ruokamäärän kaksinkertaistamiseen tarvittava aika. Kun painat X2-painiketta ja sen jälkeen ohjelmaa, mikroaaltouuni pidentää aikaa, jonka esiasetat ja käynnistät prosessin. Tätä toimintoa voidaan käyttää vain yhdessä esiasetetun ohjelmatilan kanssa.

Monivaiheinen kypsennystila

Tämän toiminnon avulla käyttäjä voi kypsennää ruokaa eri tehotasojen yhdistelmällä manuaalisen syöttötilan tai ohjelmointitilan avulla. Vaiheiden enimmäismäärä on 3. Käytä tätä toimintoa ensin kohdassa "Aikamerkintä" annettujen ohjeiden mukaisesti. Kun olet asettanut ensimmäisen vaiheen ajan ja tehon, painauudelleen "Aikamerkintä"-painiketta, näytössä näkyy S-2, ja syötät nyt haluamasi aika ja teho. Jos kolmas vaihe on tarpeen, paina kerran "Aikamerkintä", näytössä näkyy "S-3" ja haluttu aika ja teho. Käynnistä mikroaaltouuni painamalla "Aloita". Monivaihetulo asetetaan samalla tavalla ohjelmointitilassa. Paljasta esimerkiksi siitä, miten tämä voisi toimia:

- 1) Avaa luukku ja paina numeronäppäimistön numeroa 1 ja pidä sitä painettuna 5 sekunnin ajan. Näytössä näkyy "ProG".
- 2) Paina numeropainiketta 3, ohjelma tallennetaan kansioon 3.
- 3) Aseta kypsennysaika painamalla numeropainikkeita 1 ja 2. Näytössä näkyy "1:25".
- 4) Paina vaiheen 1 tehotasoa $\frac{5000}{1000}$ varten. Näytössä näkyy "PL7".
- 5) Voit asettaa toisen vaiheen painamalla "aikasyöttö"-painiketta. Näytössä näkyy "S-2".
- 6) Aseta kypsennysaika painamalla numeropainikkeita 3 ja 3. Näytössä näkyy "3:30".
- 7) Paina , jos $\frac{5000}{1000}$ haluat vaiheen 2 tehon. Näytössä näkyy "PL5".
- 8) Aseta kolmas vaihe painamalla kerran aikasyöttöpainiketta, jolloin näytössä näkyy teksti S-3.
- 9) Aseta kypsennysaika painamalla numeropainikkeita 1 ja 0 0. Näytössä näkyy "1:00".
- 10) Paina , jos $\frac{5000}{1000}$ haluat vaiheen 3 tehon. Näytössä näkyy "PL2".
- 11) Paina "Aloita". Monivaiheinen ohjelma on nyt tallennettu painikkeen 3 alle.



Huomautus: Kokonaiskypsennysaika on rajoitettu vain 60 minuuttiin.

Huomautus: Kun monivaiheinen kypsennys on käytössä, mikroaaltouunissa näkyy kaikkien vaiheiden jäljellä oleva kokonaisaika.

Huomautus: Katso myös == > Palauta tehdasasetukset

Palaa tehdasasetuksiin

Voit palauttaa mikroaaltouunin tehdasasetuksiin painamalla "Aloita" - ja 0-painikkeita samanaikaisesti, kunnes kuuluu merkkiäni. Näytössä näkyy 00. Paina sitten "Aloita". Kun mikroaaltouuni palautui tehdasasetuksiin, näytössä näkyy 11. Jos tehdasasetuksiin palaaminen epäonnistuu, näytössä näkyy 00, paina "Aloita" ja näytössä näkyy nyt CLEAR ja äänimerkki kuuluu kerran.

Käyttäjän asetukset

Tämän mikroaaltouunin avulla käyttäjä voi muuttaa joitakin lisätoimintoja. Jos haluat muuttaa ensimmäistä käynnistystä avaamalla luukun ja painamalla 2-painiketta 5 sekunnin ajan, näytössä näkyy "OP:--". Paina numeropainiketta sen mukaan, mitä on muutettava, esimerkiksi "2". Nyt näytössä näkyy teksti "OP:22", paina "2", kunnes haluamasi asetus näkyy "OP:20"/"OP:21"/"OP:22" (se käy läpi nämä vaihtoehdot). Aseta haluamasi asetus painamalla "Aloita"-painiketta. Muutos on nyt tallennettu. Lisätoimintojen muuttamisen aikana voit peruuttaa tämän painamalla "tauko". Muutosta ei tallenneta ja mikroaaltouuni palaa "luukku auki" -tilaan. Alla on luettelo vaihtoehtoista, joita voidaan muuttaa. Lihavoidut painetut kohteet ovat esiasetettuja vaihtoehtoja.

Vaihtoehto	Asetus	Kuvaus
1 EOC-ääni	OP:10	3 piippausta
	OP:11	Jatkuva piippaus
	OP:12	5 nopeaa piippausta, toistuva
2 Äänimerkin äänenvoimakkuus	OP:20	Äänimerkki pois päältä
	OP:21	Matala
	OP:22	Keskikokoinen
3 Äänimerkki päällä/pois	OP:30	Näppäinäänimerkki pois päältä
	OP:31	Näppäinäänimerkki päällä
4 Näppäimistön ikkuna	OP:40	15 sekuntia
	OP:41	30 sekuntia
	OP:42	60 sekuntia
	OP:43	120 sekuntia
5 Lennolla	OP:50	Poista käytöstä lennossa
	OP:51	Ota käyttöön lennossa
6 Oven nollaus	OP:60	Oven nollaus pois käytöstä
	OP:61	Oven nollaus käytössä

7 Enimmäisaika	OP:70	60 minuutin maksimikypsennysaika
	OP:71	10 minuutin maksimikypsennysaika
8 Manuaalinen ohjelmointi	OP:80	Manuaalinen ohjelmointi pois käytöstä
	OP:81	Manuaalisen ohjelmoinnin käyttöönotto
9 Kaksinumeroinen	OP:90	Yksinumeroinen tila (10 ohjelmaa)
	OP:91	Kaksinumeroinen tila (100 ohjelmaa)

Ruoanlaittovälineiden opas

Alla on yleisopas, joka auttaa sinua valitsemaan sopivat välineet:

Ruoanlaittovälineet	Mikroaaltotila	Grillitila	Yhdistelmätila	Huomautus
Lämmönkestävä lasi	✓	✓	✓	
Kuumuutta kestävä lasi	x	x	x	
Kuumuutta kestävä keramiikka	✓	✓	✓	
Mikroaaltouunin kestävät muoviasiat	✓	x	x	Ei sovellu käytettäväksi korkeissa lämpötiloissa.
Keittiöpaperi	✓	x	x	Lyhyt kesto vain lämmitykseen. Osallistunut käyttöön.
Metallitarjotit	x	✓	x	Valokaaria esiintyy, jos sitä käytetään mikroaaltouunissa.
Metallinen teline	x	✓	x	
Alumiinifolio ja -säiliöt	x	✓	x	
<p>✓: Soveltu käytettäväksi vastaavassa tilassa. Noudata valmistajan ohjeita ja poista kanssi. Ei saa käyttää, jos pinta on murtunut tai vaurioitunut.</p> <p>x: Ei sovellu käytettäväksi vastaavassa tilassa.</p>				

Tietyt ei-metalliset välineet eivät ehkä ole turvallisia mikroaaltokäytössä. Jos olet epävarma, voit testata kyseisen välineen alla olevan menettelyn mukaisesti.

Käyttöympäristön testaus:

1. Täytä mikroaaltouunin kestävä astia 1 kupillisella kylmää vettä (250 ml) kyseisen keittövälineen kanssa.
2. Kypsennä maksimiteholla 1 minuutin ajan.
3. Tuntea työvälineet huolellisesti. Jos tyhjä väline on lämmin, älä käytä sitä mikroaaltouunissa kypsentämiseen.

HUOMAUTUS: Älä ylitä 1 minuutin kypsennysaikaa.



Puhdistus ja huolto

- **HUOMIO!** Irrota laite aina virtalähteestä ja jäähdytä ennen varastointia, puhdistusta ja huoltoa.
- Älä käytä puhdistukseen vesisuihkua tai höyrynimuria äläkä työnnä laitetta veden alle, sillä osat kastuvat ja seurauksena voi olla sähköisku.
- Jos laitetta ei pidetä hyvässä kunnossa, se voi vaikuttaa haitallisesti laitteen käyttöikään ja aiheuttaa vaaratilanteen.
- Elintarvikkeet on puhdistettava säännöllisesti ja poistettava laitteesta. Jos laitetta ei puhdisteta kunnolla, sen käyttöikä lyhenee ja se voi aiheuttaa vaaratilanteen käytön aikana.

Puhdistus

- Puhdista jäähdytetty ulkopinta mietoon saippualluokseen kostutetulla liinalla tai sienellä.
- Hygieniasyistä laite on puhdistettava ennen käyttöä ja käytön jälkeen.
- Vältä veden joutumista kosketuksiin sähkökomponenttien kanssa.
- Älä koskaan upota laitetta veteen tai muihin nesteisiin.
- Älä koskaan käytä voimakkaita puhdistusaineita, hankaavia sieniä tai klooripitoisia puhdistusaineita. Älä käytä puhdistukseen teräsvillaa, metallisia välineitä tai teräviä tai teräväkärkisiä esineitä. Älä käytä bensiniä tai liuottimia!
- Mitään osia ei voi pestä astianpesukoneessa.
- Jos uunია ei pidetä puhtaana, sen pinta voi haurastua, mikä voi vaikuttaa haitallisesti laitteen käyttöikään ja mahdollisesti aiheuttaa vaaratilanteen.

Kunnossapito

- Tarkista laitteen toiminta säännöllisesti vakavien onnettomuuksien välttämiseksi.
- Jos huomaat, että laite ei toimi kunnolla tai että siinä on ongelma, lopeta sen käyttö, sammuta se ja ota yhteys toimitajaan.
- Kaikki huolto-, asennus- ja korjaustyöt on annettava erikoistuneiden ja valtuutettujen teknikoiden tehtäväksi tai valmistajan suosittelemaksi.

Kuljetus ja varastointi

- Varmista aina ennen säilytystä, että laite on irrotettu virtalähteestä ja että se on täysin jäähtynyt.
- Säilytä laitetta viileässä, puhtaassa ja kuivassa paikassa.
- Älä koskaan aseta raskaita esineitä laitteen päälle, sillä ne voivat vahingoittaa laitetta.
- Älä siirrä laitetta sen ollessa käynnissä. Irrota laite virtalähteestä, kun siirrä sitä, ja pidä sitä alhaalla.

Vianetsintä

Jos laite ei toimi kunnolla, tarkista ratkaisu alla olevasta taulukosta. Jos et vielä kukaan pysty ratkaisemaan ongelmaa, ota yhteyttä toimittajaan/palveluntarjoajaan.

Ongelma	Mahdollinen syy	Mahdollinen ratkaisu
Mikroaaltouuni ei käynnisty	Virtajohtoa ei ole kytketty oikein.	Tarkista, onko virtajohto kytketty oikein.
	Katkaisijan sulake on palanut.	Vaihda sulake tai nollaa suoja-katkaisin. Jos et ole varma, miten tämä tehdään, ota yhteyttä toimitajaan.
	Pistorasia viallinen	Testaa pistorasia toisella laitteella ja tarkista katkaisija.
Uuni ei kuumene	Ovea ei ole suljettu oikein	Tarkista, että ovi sulkeutuu kunnolla. Jos luukkua ei voida sulkea kunnolla, ota yhteyttä toimittajaan.
Näytössä näkyy E-01 tai E-02	Lämpötila-anturi rikki	Irrota mikroaaltouuni pistorasiasta ja odota 10 sekuntia, ennen kuin kytket virtajohdon takaisin pistorasiaan. Jos ongelma ei ratkea tämän jälkeen, ota yhteyttä toimitajaan.
Valo ja puhallin pitävät ääntä, kun mikroaaltouuni on päättynyt.	Korkeat lämpötilat.	Tämä on normaalia, lamppu ja puhallin pysähtyvät, kun mikroaaltouuni on jäähtynyt riittävästi. Jos ne eivät lakkaa toimimasta, irrota mikroaaltouuni pistorasiasta ja odota 10 sekuntia ennen kuin kytket sen takaisin pistorasiaan. Jos ongelma ei ratkea, ota yhteyttä toimittajaan.

Takuu

Kaikki laitteen toimintaan vaikuttavat viat, jotka ilmenevät vuoden kuluessa ostosta, korjataan tai vaihdetaan maksutta edellyttäen, että laitetta on käytetty ja huollettu ohjeiden mukaisesti eikä sitä ole käytetty väärin tai väärin. Tämä ei vaikuta lakisääteisiin oikeuksiisi. Jos laite on takuun alainen, ilmoita mistä ja milloin se on ostettu ja liitä mukaan ostotosite (esim. kuitti). Pidätämme oikeuden muuttaa tuote-, pakkaus- ja dokumentointitietoja ilman erillistä ilmoitusta tuotekehityksen jatkuvan menettelytavan mukaisesti.



Håvittåminen ja ympäristö



Kun poistat laitteen käytöstä, tuotetta ei saa hävittää muun kotitalousjätteen mukana. Sen sijaan on sinun vastuullasi hävittää jätelaitteistosi luovuttamalla se määrätylle keräyspisteelle. Tämän säännön noudattamatta jättämisestä voidaan rangaista soveltuvien jätteiden hävittämistä koskevien määräysten mukaisesti. Jätelaitteiston erillinen keräys ja kierrätys hävittämisen yhteydessä auttaa säästämään luonnonvaroja ja varmistamaan, että se kierrätetään tavalla, joka suojaa ihmisten terveyttä ja ympäristöä.

Lisätietoja siitä, mihin jäte voidaan viedä kierrätettäväksi, saat ottamalla yhteyttä paikalliseen jätteenkeräisyhtiöön. Valmistajat ja maahantuojat eivät ota vastuuta kierrätyksestä, käsitteystä ja ekologisesta hävittämisestä joko suoraan tai julkisen järjestelmän kautta.

NORSK

Kjære kunde,

Takk for at du kjøpte dette HENDI-produktet. Les denne bruksanvisningen nøye, og vær spesielt oppmerksom på sikkerhetsforskriftene som er beskrevet nedenfor, før du installerer og bruker dette apparatet for første gang.

Sikkerhetsinstruksjoner

- Bruk apparatet kun til det formålet det er beregnet for, som beskrevet i denne håndboken.
- Produsenten er ikke ansvarlig for skader forårsaket av feil bruk og feil bruk.
-  **FARE! RISIKO FOR ELEKTRISK STØT!** Ikke forsøk å reparere apparatet selv. Ikke senk de elektriske delene av apparatet ned i vann eller andre væsker. Hold aldri apparatet under rennende vann.
- **BRUK ALDRI ET SKADET APPARAT!** Kontroller de elektriske tilkoblingene og ledningen regelmessig for eventuelle skader. Hvis den er skadet, må du koble produktet fra strømforsyningen. Alle reparasjoner skal kun utføres av en leverandør eller kvalifisert person for å unngå fare eller skade.
- **ADVARSEL!** Når du plasserer produktet, må du om nødvendig føre strømkabelen for å unngå utilsiktet trekking, at den kommer i kontakt med varmeflaten eller forårsaker snublefare.
- **ADVARSEL!** Så lenge støpselet er i kontakten, er apparatet koblet til strømforsyningen.
- **ADVARSEL!** Slå ALLTID av apparatet før du kobler fra strømforsyningen, rengjør, vedlikehold eller lagrer det.
- Koble apparatet kun til en stikkontakt med spenningen og frekvensen som er angitt på apparatets etikett.
- Ikke berør støpselet/elektriske koblinger med våte eller fuktige hender.
- Hold apparatet og elektriske plugg/koblinger unna vann og andre væsker. Hvis produktet faller i vann, må du fjerne strømforsyningskontaktene umiddelbart. Ikke bruk apparatet før det har blitt kontrollert av en sertifisert tekniker. Hvis disse instruksjonene ikke følges, vil det føre til livstruende risikoer.
- Koble strømforsyningen til et lett tilgjengelig strømmuttak slik at du umiddelbart kan koble fra apparatet i nødstilfeller.
- Sørg for at ledningen ikke kommer i kontakt med skarpe eller varme gjenstander, og hold den unna åpen ild. Trekk aldri i

selve strømledningen for å trekke den ut av stikkkontakten. Trekk alltid i stedet.

- Bær aldri apparatet etter ledningen.
- Prøv aldri å åpne kabinettet til produktet selv.
- Ikke stikk gjenstander inn i apparatets hus.
- La aldri apparatet stå uten tilsyn under bruk.
- Dette apparatet skal betjenes av opplært personell på kjøkenet til restauranten, kantine- eller barpersonell, osv.
- Dette apparatet skal ikke brukes av personer med reduserte fysiske, sensoriske eller mentale evner, eller personer med manglende erfaring og kunnskap.
- Dette apparatet skal under ingen omstendigheter brukes av barn.
- Hold apparatet og elektriske tilkoblinger utilgjengelige for barn.
- Bruk aldri tilbehør eller andre ekstre enheter enn de som følger med apparatet eller anbefales av produsenten. Hvis dette ikke gjøres, kan det utgjøre en sikkerhetsrisiko for brukeren og skade apparatet. Bruk kun originale deler og tilbehør.
- Ikke bruk dette apparatet med en ekstern timer eller fjernkontrollsystem.
- Ikke plasser produktet på en varmegjenstand (bensin, elektrisk, kullkoker osv.).
- Ikke dekk til apparatet mens det er i bruk.
- Ikke plasser gjenstander oppå produktet.
- Ikke bruk apparatet i nærheten av åpne flammer, eksplosive eller brennbare materialer. Bruk alltid apparatet på en horisontal, stabil, ren, varmebestandig og tørr overflate.
- Apparatet er ikke egnet for montering i et område der det kan brukes en vannstråle.
- La det være en avstand på minst 20 cm rundt apparatet for ventilasjon under bruk.
- **ADVARSEL!** Hold alle ventilasjonsåpninger på produktet fri for hindringer.

Spesielle sikkerhetsinstruksjoner

- Dette apparatet er beregnet for kommersiell bruk.
-  **FORSIKTIG! RISIKO FOR BURNS! VARME OVERFLATER!** Temperaturen på de tilgjengelige overflatene er svært høy under bruk. Berør bare kontrollpanelet, håndtakene, bryterne, tidsur-kontrollknappene eller temperaturkontrollbryterne.
- **ADVARSEL!** Fett og olje blir veldig varmt under drift. Vær oppmerksom på dette.
- Hvis strømledningen er skadet, må den skiftes ut av produsenten, dennes serviceagent eller tilsvarende kvalifiserte personer for å unngå fare.
- **ADVARSEL!** Hvis døren eller dørpakningene er skadet, må ovnen ikke brukes før den er reparert av en kompetent person.
- **ADVARSEL!** Det er farlig for andre enn en kompetent person å utføre service eller reparasjon som innebærer fjerning av deksel som gir beskyttelse mot eksponering for mikrobølgeenergi.
- **ADVARSEL!** Væsker eller andre matvarer må ikke varmes opp i forseglede beholdere, da de kan eksplodere.
- **ADVARSEL!** Mikrobølgeoppvarming av drikkevarer kan føre til forsinket utbruddskoking, derfor må det utvises forsiktighet ved håndtering av beholdere.
- **ADVARSEL!** Innholdet i fîringsflasker og babymatkrukker må røres eller ristes og temperaturen kontrolleres før forbruk,



for å unngå brannskader;

- Bruk kun redskaper som er egnet for bruk i mikrobølgeovner.
- Ved oppvarming av mat i plast- eller papirbeholdere, hold et øye med ovnen på grunn av muligheten for antenning.
- Hvis røyk observeres, slå av eller koble fra apparatet og hold døren lukket for å kvele eventuelle flammer.
- Egg i skallet og hele hardkokte egg bør ikke varmes opp i mikrobølgeovn, da de kan eksplodere selv etter at mikrobølgeoppvarmingen er avsluttet.
- **ADVARSEL! IKKE BRUK MIKROBØLGEOVNSFUNKSJONEN HVIS DET IKKE ER SATT MAT I OVNSKAMMERET.**

Tiltenkt bruk

- Dette apparatet er ment for kommersiell bruk, for eksempel på kjøkken i restauranter, kantiner, sykehus og i kommersielle virksomheter som bakerier, slakter osv., men ikke for kontinuerlig masseproduksjon av mat.
- Produktet er kun utviklet for oppvarming og tining av matvarer ved bruk av egnede retter. All annen bruk kan føre til skade på apparatet eller personskafe.
- Bruk av apparatet til andre formål skal anses som misbruk av apparatet. Brukeren skal alene være ansvarlig for feil bruk av enheten.

Installasjon av jording

Dette apparatet er klassifisert som **beskyttelsesklasse I** og må kobles til en beskyttende jording. Jording reduserer risikoen for elektrisk støt ved å gi en rømningsledning for den elektriske strømmen.

Dette apparatet er utstyrt med en strømledning med jordingsstøpsel eller elektriske koblinger med jordingsledning. Tilkoblingene må være riktig installert og jordnet.

Kontrollpanel

(Fig. 1 på side 3)

1. Annet effektnivå og avriming
2. Tidsoppføring
3. Dobbel mengde
4. Pause
5. Start
6. Nummertastatur (knapp "1" brukes også til programmeringsmodus og flertrinns tilberedningsmodus)

Klargjøring før bruk

- Fjern all beskyttende emballasje og innpakning.
- Kontroller at enheten er i god stand og med alt tilbehør. Ved ufullstendig eller skadet levering, ta kontakt med leverandøren umiddelbart. I dette tilfellet må du ikke bruke enheten.
- Rengjør tilbehøret og produktet før bruk (se ==> Rengjøring og vedlikehold).
- Sørg for at produktet er helt tørt.
- Plasser produktet på en horisontal, stabil og varmebestandig overflate som er trygg mot vannsprut.
- Oppbevar emballasjen hvis du har tenkt å oppbevare produktet i fremtiden.
- Ta vare på brukerhåndboken for fremtidig referanse.

MERK! På grunn av produksjonsrester kan apparatet avgi en lett lukt i løpet av de første bruksområdene. Dette er normalt og indikerer ingen defekt eller fare. Sørg for at produktet er godt ventilert.

Bruksanvisning

Oppstart

Når du kobler til kontakten, vises "- - -" på displayet. Den forsvinner om 1 minutt uten aktivitet. Deretter går mikrobølgeovnen inn i inaktiv modus.

inaktiv modus

I inaktiv modus er skjermen tom og det vil ikke være noen ovnsaktivitet. Når du åpner og lukker ovnsdøren, aktiveres Klar-modus. Ovnen går i inaktiv modus etter et minutt uten bruk. Tiden det tar å aktivere inaktiv modus kan endres med «brukeralternativer» (alternativ 4, tidsavbruddsvindu).

Klar-modus

Hvis du åpner og lukker døren mens ovnen er i inaktiv modus, settes ovnen i klarmodus. I denne modusen er ovnen klar til å starte en manuell eller forhåndsinnstilt tilberedningscyklus. I Klar-modus vises 0:00. I Klar-modus kan ovnen gå til nesten alle de andre modusene.

Dør åpen-modus

Dør åpen-modus aktiveres ved å åpne døren. I denne modusen er skjermen tom. Og viften og ovnslampen fungerer. Under drift, når døren åpnes, vil programmet bli satt på pause, viften fortsetter å rotere og lyset er på.

Manuell inngangsmodus

Kontroller at mikrobølgeovnen er i Klar-modus. Velg klokkeslettet med knappen "Tidsoppføring", displayet viser "00:00", velg ønsket klokkeslett med talltastaturet. Deretter velger du effektivnivået ved å trykke på [0 %/20 % (Avriming)/50 %/70 %]. Displayet viser den valgte effekten. Hvis du trykker på den samme strømnivåknappen igjen, settes strømmen tilbake til 100 % strøm. Hvis ingen strømnivåknapp er stilt inn, vil strømmen være satt til 100 % strøm. Når alt er stilt inn, trykker du på Start-knappen. Nå vil mikrobølgeovnen starte. På slutten av syklusen vil displayet vise «End».

Pause-modus

Denne modusen lar brukere sette syklusen på pause for å inspisere eller røre maten mens mikrobølgeovnen er i bruk. Åpne døren eller trykk på «Pause»-knappen for å sette syklusen på pause. Displayet viser gjenværende tid. Lukk døren og trykk på Start-knappen for å gjenoppta syklusen. Når ingenting er gjort, går mikrobølgeovnen i inaktiv modus innen 1 minutt.

Forhåndsinnstilt programmodus

Denne mikrobølgeovnen leveres med 10 forhåndsinnstilte programmer. Når mikrobølgeovnen er i «Klar modus», trykker du på en av talltastene og mikrobølgeovnen vil kjøre programmet. Nedenfor finner du de 10 forhåndsinnstilte programmene. Når du bruker mikrobølgeovnen, vises den gjenværende tiden i displayet, og når det er et flertrinnsprogram, vises den totale gjenværende tiden.



Knapp	1	2	3	4	5
Visningstid	0:10	0:20	0:30	0:45	1:00
Knapp	6	7	8	9	0
Visningstid	1:30	2:00	3:00	4:00	5:00

Programmering

Denne mikrobølgeovnen kan forhåndsinnstille opptil 100 programmer. Se og følg "Brukeralternativer - 9 dobbeltsifrede" økt for innstilling av program nr. fra 10 til 100. Åpne døren, trykk og hold nummer "1" på talttastaturet i ca. 5 sekunder, lydsignalet vil høres og displayet vil vise "ProG" for å indikere at du gikk inn i programmeringsmodus. Velg klokkeslettet med knappen «Tidsoppføring». Displayet viser «00:00», og velg ønsket klokkeslett med talttastaturet. Deretter velger du effektnivået. Trykk på strømnivåknappene [0 %/20 % (tining) / 50 %/70 %], displayet viser den valgte effekten. Hvis du trykker på den samme strømnivåknappen igjen, vil strømmen være tilbake for å stille inn 100 % strøm. Hvis ingen strømnivåknapp er angitt, vil strømmen være 100 % som standard. Etter at du har stilt inn tiden, slår du på og trykker på Start-knappen for å lagre programmet. Displayet viser "ProG". Lukk døren for å gå tilbake til «klar modus». Hvis du vil avbryte under programmering, trykker du på "Pause"-knappen, så går ovnen tilbake til "åpen dør"-modus og programmet lagres ikke.

Nedenfor finner du en hurtigveiledning for hvordan du lager et program på 1,25 minutter med 70 % kraft:

- 1) Åpne døren og trykk på nummerknappen '1' i 5 sekunder. Displayet viser 'ProG'.
- 2) Trykk på nummerknappen «3». Programmet lagres i «3».
- 3) Trykk på tallknappene "1" "2" "5" for å stille inn tilberedningstiden.
- 4) Trykk på $\frac{100}{100}$ for effektnivå. Displayet viser «PL7».
- 5) Trykk på Start-knappen. Programmet lagres nå under nummertastaturet «3».

Gjenta trinnene ovenfor for å overskrive programmet.

Merk: Total programmeringstid er begrenset til kun 60 minutter.

Merk: Når tilberedningstiden overskrider maksimal tid, kan mikrobølgeovnen gå (standard 60 minutter) vil tre pilyder høres. Dette betyr at du må justere tiden før programmet kan fungere.

Merk: Se også = > Gå tilbake til fabrikkinnstillingene.

Dobbel mengde [X2]

Denne mikrobølgeovnen er utstyrt med en funksjon for å beregne hvor lang tid som trengs når du tilbereder en dobbel mengde mat. Trykk på «X2»-knappen etterfulgt av programmet, så vil mikrobølgeovnen øke tiden du har forhåndsinnstilt og starte prosessen. Denne funksjonen kan bare brukes i kombinasjon med en forhåndsinnstilt programmeringsmodus.

Flertrinns tilberedningsmodus

Med denne funksjonen kan brukeren tilberede maten under en annen kombinasjon av effektnivåer etter «Manuell inntastingsmodus eller programmeringsmodus. Maksimalt antall trinn er 3. For å bruke denne funksjonen må du først følge trinnene under "Tidsoppføring". Når du har stilt inn tid og strøm for første trinn, trykker du på "Tidsoppføring" igjen, displayet viser "S-2", og angir nå ønsket tid og strøm. Hvis det er behov for et tredje trinn, trykker du på «Tidsoppføring» én gang til, displayet viser «S-3», og angir ønsket tid og strøm. Trykk nå på "Start"-knappen for å starte mikrobølgeovnen. Flertrinnsinnngang stilles inn på samme måte mens du er i programmeringsmodus. Et eksempel på hvordan dette kan fungere:

- 1) Åpne døren, og trykk og hold nummer "1" på talttastaturet i 5 sekunder. Displayet viser "ProG".
- 2) Trykk på nummerknappen «3». Programmet lagres i «3».
- 3) Trykk på tallknappene "1" "2" "5" for å stille inn tilberedningstiden. Displayet viser "1:25".
- 4) Trykk på $\frac{100}{100}$ for effektnivået i trinn 1. Displayet viser «PL7».
- 5) For å stille inn det andre trinnet, trykk på «tidsoppføring»-knappen, displayet viser «S-2».
- 6) Trykk på tallknappene "3" "3" "0" for å stille inn tilberedningstiden. Displayet viser «3:30».
- 7) Trykk på $\frac{50}{100}$ for kraften i trinn 2. Displayet viser «PL5».
- 8) For å stille inn det tredje trinnet, trykk på «tidsoppføring»-knappen igjen, displayet viser «S-3».
- 9) Trykk på tallknappene "1" "0" "0" for å stille inn tilberedningstiden. Displayet viser «1:00».
- 10) Trykk på $\frac{20}{100}$ for kraften i trinn 3. Displayet viser «PL2».
- 11) Trykk på startknappen. Flertrinnsprogrammet er nå lagret under knappen «3».

Merk: Total tilberedningstid er begrenset til kun 60 minutter.

Merk: Når flertrinns tilberedning er aktiv, viser mikrobølgeovnen den totale tiden som gjenstår av alle trinn.

Merk: Se også = > Gå tilbake til fabrikkinnstillingene

Gå tilbake til fabrikkinnstillinger

For å gå tilbake til fabrikkinnstillingene, trykk og hold «Start»- og «0»-knappen sammen til lydsignalet høres, displayet viser «00». Trykk deretter på «Start». Når mikrobølgeovnen gjenopprettes, viser fabrikkinnstillingene «11». Hvis du ikke går tilbake til fabrikkinnstillingene, vil displayet vise «00», trykk på «Start»-knappen og displayet vil nå vise «CLEAR», og lydsignalet vil høres én gang.

Alternativer for bruker

Denne mikrobølgeovnen lar brukeren endre noen alternativer. For å endre første start ved å åpne døren og trykke på 2 i 5 sekunder, vil displayet vise OP:--. Trykk på tallknappen relatert til det som må endres, for eksempel «2». Nå viser displayet "OP:22", fortsett å trykke på "2" til ønsket innstilling vises "OP:20" / "OP:21" / "OP:22" (den blar gjennom disse alternativene). Trykk på «start» for å stille inn ønsket innstilling. Nå er endringen lagret. Når du endrer alternativene, kan du avbryte dette ved å trykke på «pause». Endringen lagres ikke, og mikrobølgeovnen går tilbake til «åpen dør-modus». Nedenfor er en liste over alternativene som kan endres, fete utskrevne elementer er de forhåndsinnstilte alternativene.



Alternativ	Innstilling	Beskrivelse
1 EOC-tone	OP:10	3 lydsignaler
	OP:11	Kontinuerlig pipelyd
	OP:12	5 raske lydsignaler, gjenta
2 Biffvolum	OP:20	Bjørn av
	OP:21	Lav
	OP:22	Middels
	OP:23	Høy
3 Lydbryter på/av	OP:30	Nøkkelpip av
	OP:31	Nøkkelpip på
4 Tastaturvindu	OP:40	15 sekunder
	OP:41	30 sekunder
	OP:42	60 sekunder
	OP:43	120 sekunder
5 På farten	OP:50	Deaktiver på farten
	OP:51	Aktiver på farten
6 Tilbakestill dør	OP:60	Deaktiver tilbakestilling av dør
	OP:61	Aktiver tilbakestilling av dør
7 Maks. tid	OP:70	Maksimal tilberedningstid på 60 minutter
	OP:71	Maksimal tilberedningstid på 10 minutter
8 Manuell programmering	OP:80	Deaktiver manuell programmering
	OP:81	Aktiver manuell programmering
9 Dobbeltsiffer	OP:90	Enkelttsifret modus (10 programmer)
	OP:91	Dobbeltsifret modus (100 programmer)

Veiledning for kjøkkenredskaper

Under en generell veiledning for å hjelpe deg med å velge passende redskaper:

Kokeredskap	Mikrobølgemodus	Grill-modus	Kombinasjonsmodus	Merknad
Varmebestandig glass	✓	✓	✓	
Ikke-varmebestandig glass	x	x	x	
Varmebestandig keramikk	✓	✓	✓	

Mikrobølge-sikre plastretter	✓	x	x	Ikke egnet for høy temperatur.
Kjøkken-papir	✓	x	x	Kort varighet kun for oppvarming. Deltatt i bruk.
Metallbrett	x	✓	x	Lysbue oppstår ved bruk i mikrobølgeovn.
Metallstativ	x	✓	x	
Aluminiumsfolie og beholdere	x	✓	x	

v: Egnet for bruk i tilsvarende modus. Følg produsentens instruksjoner og med lokket fjernet. Må ikke brukes hvis overflaten er sprukket eller skadet.
x: Ikke egnet for bruk i tilsvarende modus.

Det kan være visse ikke-metalliske redskaper som ikke er trygge å bruke for mikrowaving. Hvis du er i tvil, kan du teste det aktuelle redskapet ved å følge prosedyren nedenfor.

Redskapstest:

1. Fyll en mikrobølgeovnsikker beholder med 1 kopp kaldt vann (250 ml) sammen med det aktuelle redskapet.
 2. Stek på maksimal effekt i 1 minutt.
 3. Kjenn redskapet forsiktig. Hvis det tomme redskapet er varmt, må det ikke brukes til mikrobølgeovn.
- MERK: Ikke overskrid 1 minuts tilberedningstid.

Rengjøring og vedlikehold

- **OBST!** Koble alltid apparatet fra strømforsyningen og avkjøl før oppbevaring, rengjøring og vedlikehold.
- Ikke bruk vannstråle eller damprensere til rengjøring og ikke skyv apparatet under vann, da delene vil bli våte og elektrisk støt kan oppstå.
- Hvis produktet ikke holdes i god stand, kan dette påvirke produktets levetid negativt og føre til en farlig situasjon.
- Matrester bør rengjøres og fjernes regelmessig fra produktet. Hvis produktet ikke rengjøres riktig, vil det redusere levetiden og kan føre til en farlig tilstand under bruk.

Rengjøring

- Rengjør den avkjølte utvendige overflaten med en klut eller svamp som er lett fuktet med en mild såpøløsning.
- Av hygieniske årsaker bør apparatet rengjøres før og etter bruk.
- Unngå at vann kommer i kontakt med de elektriske komponentene.
- Senk aldri apparatet ned i vann eller andre væsker.
- Bruk aldri aggressive rengjøringsmidler, slipende svamper eller rengjøringsmidler som inneholder klor. Ikke bruk ståull, metallredskaper eller skarpe eller spisse gjenstander til rengjøring. Ikke bruk bensin eller løsemidler!
- Ingen deler kan vaskes i oppvaskmaskin.
- Unnlattelse av å holde ovnen ren kan føre til forringelse av overflaten som kan påvirke produktets levetid negativt og muligens føre til en farlig situasjon.



Vedlikehold

- Kontroller bruken av produktet regelmessig for å unngå alvorlige ulykker.
- Hvis du ser at produktet ikke fungerer som det skal eller at det er et problem, må du slutte å bruke det, slå det av og kontakte leverandøren.
- Alt vedlikeholds-, installasjons- og reparasjonsarbeid må utføres av spesialiserte og autoriserte teknikere, eller anbefales av produsenten.

Transport og oppbevaring

- Før oppbevaring må du alltid sørge for at produktet er koblet fra strømforsyningen og fullstendig avkjølt.
- Oppbevar produktet på et kjølig, rent og tørt sted.
- Plasser aldri tunge gjenstander på apparatet, da dette kan skade det.
- Ikke flytt produktet mens det er i bruk. Koble produktet fra strømforsyningen når du flytter og hold det nederst.

Feilsøking

Hvis produktet ikke fungerer som det skal, sjekk tabellen nedenfor for løsningen. Hvis du fortsatt ikke kan løse problemet, ta kontakt med leverandøren/tjenesteleverandøren.

Problem	Mulig årsak	Mulig løsning
Mikrobølgeovnen begynner ikke å fungere	Strømledningen er ikke riktig tilkoblet.	Kontroller at strømledningen er riktig tilkoblet.
	Sikring blåst av kretsbytter aktiv.	Skift ut sikringen eller tilbakestill strømbryteren. Hvis du ikke er sikker på hvordan du gjør dette, kontakt leverandøren din.
	Strømuttaket er defekt	Test uttaket med et annet apparat og kontroller strømbryteren.
Ovnen varmer ikke opp	Døren er ikke lukket riktig	Sjekk døren hvis den lukkes ordentlig, hvis den ikke kan lukkes ordentlig, kontakt leverandøren din.
Displayet viser "E-01" eller "E-02"	Temperatursensor ødelagt	Koble mikrobølgeovnen fra stikkkontakten og vent i 10 sekunder før du kobler strømledningen til igjen. Hvis problemene ikke løses etter dette, kontakt leverandøren din.
Lys og vifte lager støy når mikrobølgeovnen er ferdig i bruk.	Høye temperaturer.	Dette er normalt, lampen og viften stopper når mikrobølgeovnen er avkjølt nok. Hvis de ikke slutter å fungere, trekk støpselet ut av stikkkontakten og vent i 10 sekunder før du kobler til igjen. Hvis dette ikke løser problemet, kontakt leverandøren din.

Garanti

Enhver feil som påvirker funksjonaliteten til produktet som blir synlig innen ett år etter kjøp, vil bli reparert ved gratis reparasjon eller erstatning, forutsatt at apparatet har blitt brukt og vedlikeholdt i henhold til instruksjonene og ikke har blitt misbrukt eller misbrukt på noen måte. Dine lovbestemte rettigheter påvirkes ikke. Hvis apparatet kreves under garanti, oppgi hvor og når det ble kjøpt og inkluder kjøpsbevis (f.eks. kvittering).

I tråd med våre retningslinjer for kontinuerlig produktutvikling forbeholder vi oss retten til å endre produkt-, emballasje- og dokumentasjonsspesifikasjoner uten varsel.

Kassering og miljø



Når produktet tas ut av drift, må det ikke kastes sammen med annet husholdningsavfall. I stedet er det ditt ansvar å kaste avfallet ved å levere det til et angitt innsamlingssted. Manglende overholdelse av denne regelen kan straffes i henhold til gjeldende forskrifter for avfallshåndtering. Den separate innsamlingen og resirkuleringen av avfallsutstyret på kasserings-tidspunktet vil bidra til å bevare naturressurser og sikre at det resirkuleres på en måte som beskytter menneskers helse og miljøet.

For mer informasjon om hvor du kan levere avfall for resirkulering, ta kontakt med ditt lokale avfallsinnsamlingssekskap. Produsentene og importørene tar ikke ansvar for resirkulering, behandling og miljøvennlig avhending, verken direkte eller gjennom et offentlig system.

SLOVENŠČINA

Spoštovana stranka,

Zahvaljujemo se vam za nakup naprave HENDI. Pred prvo namestitvijo in uporabo naprave natančno preberite ta navodila za uporabo, pri tem pa bodite še posebej pozorni na spodaj opisane varnostne predpise.

Varnostna navodila

- Napravo uporabljajte samo za predvideni namen, za katerega je bila zasnovana, kot je opisano v tem priročniku.
- Proizvajalec ni odgovoren za škodo, ki je nastala zaradi nepravilnega delovanja in nepravilne uporabe.
- ⚠️ **NEVARNOST! NEVARNOST ELEKTRIČNEGA ŠOKA!** Naprave ne poskušajte popraviti sami. Električnih delov naprave ne potaplajte v vodo ali druge tekočine. Naprave nikoli ne držite pod tekočo vodo.
- **NIKOLI NE UPORABLJAJTE POŠKODOVANE NAPRAVE!** Redno preverjajte električne priključke in kabel glede morebitnih poškodb. Ko je naprava poškodovana, jo odklopite iz napajanja. Vsa popravila lahko izvede samo dobavitelj ali usposobljena oseba, da se izogne nevarnosti ali poškodbam.
- **OPOZORILO!** Ko nameščate napravo, napajalni kabel po potrebi varno napelžite, da se izognete nenamernemu vlečenju, poškodbam, stiku z grelno površino ali nevarnosti spotikanja.
- **OPOZORILO!** Dokler je vtič v vtičnici, je naprava priključena na napajanje.
- **OPOZORILO!** Pred odklopom iz električnega omrežja, čiščenjem, vzdrževanjem ali shranjevanjem napravo VEDNO izklopite.



- Napravo priključite samo na električno vtičnico z napetostjo in frekvenco, navedeno na nalepki naprave.
- Vtiča/električnih priključkov se ne dotikajte z mokrimi ali vlažnimi rokami.
- Napravo in električni vtič/priključke hranite stran od vode in drugih tekočin. Če naprava pade v vodo, takoj odstranite napajalne priključke. Naprave ne uporabljajte, dokler je ne preveri pooblaščen tehnik. Neupoštevanje teh navodil bo povzročilo življenjsko nevarna tveganja.
- Napajalnik priključite v lahko dostopno električno vtičnico, tako da lahko napravo takoj izključite v nujnih primerih.
- Prepričajte se, da kabel ne pride v stik z ostrimi ali vročimi predmeti in ga hranite stran od odprtega ognja. Nikoli ne vlečite napajalnega kabla, da ga odklopite iz vtičnice, vedno povlecite vtič.
- Naprave nikoli ne nosite s kablom.
- Nikoli ne poskušajte sami odpreti ohišja naprave.
- Ne vstavljajte predmetov v ohišje naprave.
- Med uporabo naprave nikoli ne puščajte brez nadzora.
- Napravo mora upravljati usposobljeno osebje v kuhinji restavracije, menzah ali baru itd.
- Naprave ne smejo uporabljati osebe z zmanjšanimi telesnimi, čutilnimi ali duševnimi sposobnostmi ali osebe s pomanjkanjem izkušenj in znanja.
- Tega aparata v nobenem primeru ne smejo uporabljati otroci.
- Napravo in njene električne priključke hranite zunaj dosega otrok.
- Nikoli ne uporabljajte dodatne opreme ali drugih naprav, razen tistih, ki so priložene napravi ali jih priporoča proizvajalec. V nasprotnem primeru lahko predstavlja varnostno tveganje za uporabnika in lahko poškoduje napravo. Uporabljajte samo originalne dele in dodatke.
- Naprave ne uporabljajte prek zunanjega časovnika ali sistema za daljinsko upravljanje.
- Naprave ne postavljajte na grelni predmet (bencin, električni, štedilnik z ogljem itd.).
- Naprave ne pokrivajte med delovanjem.
- Ne postavljajte predmetov na vrh naprave.
- Naprave ne uporabljajte v bližini odprtega ognja, eksplozivnih ali vnetljivih materialov. Napravo vedno uporabljajte na vodovarni, stabilni, čisti, toplotno odporni in suhi površini.
- Naprava ni primerna za namestitvev na območju, kjer je mogoče uporabiti vodni curek.
- Med uporabo pustite okoli naprave vsaj 20 cm prostora za prezračevanje.
- **OPOZORILO!** Vse prezračevalne odprtine na napravi naj ne ovirajo.

Posebna varnostna navodila

- Ta naprava je namenjena za komercialno uporabo.
-  **POZOR! TVEGANJE ZA BURNS! VROČE PОВRŠINE!** Temperatura dostopnih površin je med uporabo zelo visoka. Dotaknite se samo upravljalne plošče, ročajev, stikal, gumbov programske ure ali gumbov za nadzor temperature.
- **OPOZORILO!** Maščoba in olje med delovanjem postaneta zelo vroča. Pazi se tega.
- Če je napajalni kabel poškodovan, ga mora zamenjati proizvajalec, njegov serviser ali podobno usposobljena oseba, da se prepreči nevarnost.
- **OPOZORILO!** Če so vrata ali tesnila vrat poškodovana, pečice ne smete uporabljati, dokler je ne popravi pristojna oseba.

- **OPOZORILO!** Nevarno je za vsakogar, razen za pristojno osebo, da izvede kakršen koli servis ali popravilo, ki vključuje odstranitev katerega koli pokrova, ki zagotavlja zaščito pred izpostavljenostjo mikrovalovni energiji.
- **OPOZORILO!** Tekočine ali druga živila se ne smejo segreti v zaprtih posodah, ker lahko eksplodirajo.
- **OPOZORILO!** Mikrovalovno segrevanje pijač lahko povzroči zapoznelo eruptivno vrenje, zato je treba pri ravnanju s posodo paziti.
- **OPOZORILO!** Vsebinsko stekleničk za hranjenje in kozarcev za otroško hrano je treba premešati ali pretresti, temperaturo pa preveriti pred porabo, da bi se izognili opeklinam;
- Uporabljajte samo pripomočke, ki so primerni za uporabo v mikrovalovnih pečicah.
- Pri segrevanju hrane v plastičnih ali papirnih posodah bodite pozorni na pečico zaradi možnosti vžiga.
- Če opazite dim, izklopite ali izključite napravo in pustite vrata zaprta, da zadušite morebitne plamene.
- Jajca v svoji lupini in celega trdo kuhane jajca se ne smejo segreti v mikrovalovni funkciji, saj lahko eksplodirajo tudi po koncu mikrovalovnega ogrevanja.
- **OPOZORILO! NE UPORABLJAJTE FUNKCIJE MIKROVALOV, ČE V KOMORO PEČICE NE DAJETE HRANE.**

Predvidena uporaba

- Ta naprava je namenjena za komercialno uporabo, na primer v kuhinjah restavracij, menz, bolnišnic in komercialnih podjetij, kot so pekarnice, mesnice itd., vendar ne za stalno množično proizvodnjo hrane.
- Naprava je zasnovana samo za segrevanje in odmrzovanje živil z uporabo ustreznih jedi. Kakršna koli druga uporaba lahko povzroči poškodbe naprave ali telesne poškodbe.
- Uporaba naprave za kateri koli drug namen se šteje za zlorabo naprave. Uporabnik je izključno odgovoren za nepravilno uporabo naprave.

Namestitev ozemljitve

Ta naprava je razvrščena kot **zaščita razreda I** in mora biti priključena na zaščitno podlago. Ozemljitev zmanjšuje tveganje električnega udara z zagotavljanjem ubežne žice za električni tok.

Ta naprava je opremljena z napajalnim kablom z ozemljitvenim vtičem ali električnimi priključki z ozemljitveno žico. Priključki morajo biti pravilno nameščeni in ozemljeni.

Nadzorna plošča

(Slika 1 na strani 3)

1. Različna stopnja moči in odmrzovanje
2. Vstopv čas
3. Dvojna količina
4. Premor
5. Začni
6. Tipkovnica s številkami [Button «1» se uporablja tudi za način programiranja in večstopenjski način kuhanja]

Priprava pred uporabo

- Odstranite vso zaščitno embalažo in ovojo.
- Preverite, ali je naprava v dobrem stanju in z vsemi dodatki. V primeru nepopolne ali poškodovane dostave se nemudoma obrnite na dobavitelja. V tem primeru naprave ne uporabljajte.



- Pred uporabo očistite dodatno opremo in napravo (glejte ==> Čiščenje in vzdrževanje).
- Prepričajte se, da je naprava popolnoma suha.
- Napravo postavite na vodoravno, stabilno in toplotno odporno površino, ki je varna pred brizganjem vode.
- Shranite embalažo, če nameravate napravo shraniti v prihodnosti.
- Navodila za uporabo shranite za prihodnjo uporabo.

OPOMBA! Zaradi ostankov v proizvodnji lahko naprava v prvih nekaj uporabah oddaja lahek vonj. To je normalno in ne kaže na kakršno koli napako ali nevarnost. Prepričajte se, da je naprava dobro prezračevana.

Navodila za uporabo

Vklop

Ko priključite vtičnico, se na prikazovalniku prikaže »----«. Izginila bo v eni minuti nedejavnosti. Nato mikrovalovna pečica vstopi v Idle način.

Način Idle

V načinu prostega teka je zaslon prazen in ne bo nobene dejavnosti pečice. Odpiranje in nato zapiranje vrat pečice vklopi način pripravljenosti. Pečica bo po minuti neuporabe vstopila v način prostega teka, čas, potreben za vklop načina prostega teka, pa lahko spremenite z »Možnosti za uporabnika« (možnost 4, Časovno okno).

Način pripravljenosti

Odpiranje in zapiranje vrat, medtem ko je pečica v načinu Idle, bo pečico postavilo v način Ready. V tem načinu je pečica pripravljena za začetek ročnega ali prednastavljenega programa kuhanja. V načinu pripravljenosti se prikaže 0:00. V načinu Ready lahko pečica preide na skoraj vse druge načine.

Način odpiranja vrat

Način odpiranja vrat se aktivira z odpiranjem vrat. V tem načinu je zaslon prazen. In ventilator in žarnica pečice delujeta. Med delovanjem, ko odprete vrata, se program zaustavi, ventilator se vrti in lučka sveti.

Način ročnega vnosa

Prepričajte se, da je mikrovalovna pečica v načinu pripravljenosti. Z gumbom »Vstop čas« izberite čas, na prikazovalniku se prikaže »00:00«, s tipkovnico s števkami izberite želeni čas. Nato izberite stopnjo moči s pritiskom [0 %/20 % (odmrznitev)/50 %/70 %]. Na prikazovalniku se prikaže izbrana moč. Če ponovno pritisnete isti gumb za stopnjo moči, se bo moč vrnila na 100 % moč. Če gumb za stopnjo moči ni nastavljen, bo moč privzeto nastavljena na 100 %. Ko je vse nastavljeno, pritisnite tipko »Začni«, zdaj pa začne delovati mikrovalovna pečica. Ob koncu programa se na prikazovalniku prikaže »End«.

Način premora

Ta način omogoča uporabnikom, da med delovanjem mikrovalovne pečice začasno ustavijo program za pregled ali mešanje hrane. Odprite vrata ali pritisnite tipko »Premor«, da zaustavite program. Na prikazovalniku se prikaže preostali čas. Za nadaljevanje programa zaprite vrata in pritisnite tipko »Začni«. Ko ne storite ničesar, bo mikrovalovna pečica v 1 minuti prešla v način prostega teka.

Prednastavljeni programski način

Mikrovalovna pečica ima 10 prednastavljenih programov. Ko je mikrovalovna pečica v načinu pripravljenosti, pritisnite eno od števil in mikrovalovna pečica bo zagnala program. Spodaj boste našli 10 prednastavljenih programov. Med delovanjem mikrovalovne pečice se na prikazovalniku prikaže preostali čas, ko gre za večstopenjski program, bo prikazan skupni preostali čas.

Gumb	1	2	3	4	5
Čas prikaza	0:10	0:20	0:30	0:45	1:00
Gumb	6	7	8	9	0
Čas prikaza	1:30	2:00	3:00	4:00	5:00

Programiranje

Mikrovalovna pečica lahko prednastavi do 100 programov. Za nastavitve programa št. od 10 do 100 glejte in sledite seji »Uporabniške možnosti – 9 dvomestnih«. Odprite vrata, nato pritisnite in držite številko \«1\« na številčni tipkovnici za približno 5 sekund, oglasi se zvočni signal, na prikazovalniku pa se prikaže \«ProG\«, ki označuje, da ste vnesli programski način. Z gumbom »Vstop v čas« izberite čas, na prikazovalniku se prikaže »00:00«, s tipkovnico s številko izberite želeni čas. Nato izberite stopnjo moči. Pritisnite tipki za stopnjo moči [0 %/20 % (odmrznitev)/50 %/70 %], na prikazovalniku se prikaže izbrana moč. Če ponovno pritisnete isti gumb za stopnjo moči, se bo moč vrnila na nastavitve 100-odstotne moči. Če gumb za stopnjo moči ni nastavljen, bo moč privzeto nastavljena na 100 %. Po nastavitvi časa vklopite in pritisnite tipko »Začni«, da shranite program. Na prikazovalniku se prikaže »ProG«. Zaprite vrata, da se vrnete v »pripravljeni način«. Če želite med programiranjem preklicati funkcijo, pritisnite tipko »Prekinitev« in pečica se bo vrnila v način »odprta vrata« in program ne bo shranjen. Spodaj je kratek vodnik, kako narediti program 1,25 minut pri 70-odstotni moči:

- 1) Odprite vrata in za 5 sekund pritisnite gumb za številko »1«, na prikazovalniku se prikaže »ProG«.
- 2) Pritisnite gumb za številko »3«, program bo shranjen v »3«.
- 3) Za nastavitve časa kuhanja pritisnite tipki »1«, »2« »5«.
- 4) Pritisnite  za stopnjo moči. Na prikazovalniku se prikaže »PL7«.
- 5) Pritisnite tipko »Začni«. Program je zdaj shranjen pod številsko tipkovnico „3“.

Če želite prepisati program, ponovite zgornje korake.

Opomba: Skupni čas programiranja je omejen na 60 minut.

Opomba: Ko čas pečenja preseže najdaljši čas delovanja mikrovalovne pečice (standardnih 60 minut), se oglasijo trije piski. To pomeni, da morate prilagoditi čas, preden lahko program deluje.

Opomba: Glejte tudi ==> Vrnitev na tovarniške nastavitve.



Dvojna količina [X2]

Mikrovalovna pečica je opremljena s funkcijo za izračun potrebnega časa pri pripravi dvojne količine hrane. Pritisnite tipko »X2«, ki ji sledi program, mikrovalovna pečica pa bo podaljšala čas prednastavitve in začela postopek. To funkcijo lahko uporabljate samo v kombinaciji s prednastavljenim programskim načinom.



Način večstopenjskega kuhanja

Ta funkcija omogoča uporabniku, da kuha hrano pod različnimi stopnjami moči z »načinom ročnega vnosa ali načinom programiranja«. Največje število stopenj je 3. Za uporabo te funkcije najprej sledite korakom v razdelku »Vstopv čas«. Ko nastavite čas in moč prve stopnje, ponovno pritisnite »Vstopv čas«, se na prikazovalniku prikaže »S-2«, ki zdaj vnese želeni čas in moč. Če potrebujete tretjo stopnjo, ponovno pritisnite »Vstopv čas«, na prikazovalniku se prikaže »S-3« in vnesite želeni čas in moč. Za zagon mikrovalovne pečice pritisnite tipko »Začni«. Večstopenjski vhod je nastavljen na enak način, medtem ko je v načinu programiranja. Poglejmo primer, kako lahko to deluje:

- 1) Odprite vrata, nato pritisnite in držite številko «1\|» na številčni tipkovnici za 5 sekund, na prikazovalniku se prikaže «ProG\|».
- 2) Pritisnite gumb za številko »3«, program bo shranjen v »3«.
- 3) Za nastavev časa kuhanja pritisnite tipki »1«, »2« »5«. Na prikazovalniku se prikaže »1:25«.
- 4) Pritisnite  za stopnjo moči stopnje 1. Na prikazovalniku se prikaže »PL7«.
- 5) Za nastavev druge stopnje pritisnite tipko za vnos časa, na prikazovalniku se prikaže »S-2«.
- 6) Za nastavev časa kuhanja pritisnite tipki »3« 3 »0«. Na prikazovalniku se prikaže »3:30«.
- 7) Pritisnite  za moč stopnje 2. Na prikazovalniku se prikaže »PL5«.
- 8) Če želite nastaviti tretjo stopnjo, znova pritisnite tipko za vnos časa, na prikazovalniku se prikaže »S-3«.
- 9) Za nastavev časa kuhanja pritisnite tipki »1« »0« »0«. Na prikazovalniku se prikaže »1:00«.
- 10) Pritisnite  za moč stopnje 3. Na prikazovalniku se prikaže »PL2«.
- 11) Pritisnite gumb »Začni«. Večstopenjski program se zdaj shrani pod tipko »3«.

Opomba: Skupni čas kuhanja je omejen samo na 60 minut.

Opomba: Ko je vključeno večstopenjsko kuhanje, mikrovalovna pečica prikazuje skupni preostali čas vseh faz.

Opomba: Glejte tudi »= » Vrnitev na tovarniške nastavitve

Nazaj na tovarniške nastavitve

Če želite mikrovalovno pečico vrniti na tovarniške nastavitve, pritisnite in držite tipko »Začni« in »0«, dokler se ne oglasi zvočni signal, se na prikazovalniku prikaže »00«. Nato pritisnite »Začni«. Ko mikrovalovna pečica obnovi tovarniške nastavitve, se na prikazovalniku prikaže »11«. Če se vrnete na tovarniške nastavitve, se na prikazovalniku prikaže »00«, pritisnite tipko »Začni«, na prikazovalniku pa se zdaj prikaže »CLEAR«, zvočni signal pa se oglasi enkrat.

Uporabniške možnosti

Ta mikrovalovna pečica omogoča uporabniku, da spremeni nekatere možnosti. Če želite spremeniti prvi zagon tako, da odprete vrata in za 5 sekund pritisnete »2«, se na prikazovalniku prikaže »OP:--«». Pritisnite gumb s številko, ki je povezan s tem, kar je treba spremeniti, na primer »2«. Zdj se na prikazovalniku prikaže »OP:22«, pritisnite »2«, dokler se ne prikaže zelena nastavev »OP:20«/ »OP:21«/ »OP:22« (s temi možnostmi se izvaja cikl). Za nastavev zelene nastavitve pritisnite »Začni«. Zdj je sprememba rešena. Med spreminjanjem funkcij lahko to preključite s pritiskom na tipko „Začasna prekinitiv“. Sprememba se ne bo shranila in mikrovalovna pečica se bo vrnila v »način odprtih vrat«. Spodaj je seznam možnosti, ki jih je mogoče spremeniti, krepko natisnjeni elementi so prednastavljene možnosti.

Možnost	Nastavev	Opis
1 Ton EOC	OP:10	3 piskov
	OP:11	Neprekinjen pisk
	OP:12	5 hitrih piskov, ponavljanje
2 Volumen čebel	OP:20	Čebelnjak izklopljen
	OP:21	Nizka
	OP:22	Srednje
	OP:23	Visoka
3 Vklp/izklp pivovarne	OP:30	Izklop ključnega piska
	OP:31	Vklp ključnega piska
4 Okno tipkovnice	OP:40	15 sekund
	OP:41	30 sekund
	OP:42	60 sekund
	OP:43	120 sekund
5 Na letalu	OP:50	Onemogočanje na letalu
	OP:51	Omogočanje na letalu
6 Ponastavev vrat	OP:60	Onemogoči ponastavev vrat
	OP:61	Omogoči ponastavev vrat
7 Najdaljši čas	OP:70	Najdaljši čas kuhanja 60 minut
	OP:71	Najdaljši čas kuhanja 10 minut
8 Ročno programiranje	OP:80	Ročno programiranje je onemogočeno
	OP:81	Omogoči ročno programiranje
9 Dvojna številka	OP:90	Enoštevilčni način (10 programov)
	OP:91	Način dvojne številke (100 programov)



Vodnik po kuhinjskih pripomočkih

Spodaj je splošen vodnik, ki vam bo pomagal izbrati ustrezne pripomočke:

Kuharska posoda	Način mikrovalov	Način žara	Kombinirani način	Opombe
Toplota – odporno steklo	✓	✓	✓	
Steklo, odporno proti segrevanju	x	x	x	
Keramika, odporna proti vročini	✓	✓	✓	
Plastične posode, varne za mikrovalovno pečico	✓	x	x	Ni primerno za visoke temperature.
Kuhinjski papir	✓	x	x	Kratek čas ogrevanja. Udeležena uporaba.
Kovinski pladenj	x	✓	x	Če se uporablja v mikrovalovni pečici, pride do sklanjanja.
Kovinsko stojalo	x	✓	x	
Aluminijasta folija in posode	x	✓	x	

✓: Primerno za uporabo v ustreznem načinu. Upoštevajte navodila proizvajalca in odstranite pokrov. Ne uporabljajte, če je površina razpokana ali poškodovana.
x: Ni primerno za uporabo v ustreznem načinu.

Obstajajo lahko nekateri nekovinski pripomočki, ki niso varni za uporabo za mikro valovanje. Če ste v dvomih, lahko zavedno enoto preizkusite po spodnjem postopku.

Preizkus obremenitve:

1. Napolnite posodo, varno za mikrovalovno pečico, z 1 skodelico hladne vode (250 ml) skupaj z zavedno enoto.
 2. Kuhajte pri največji moči 1 minuto.
 3. Previdno občutite utenzivo. Če je prazna posoda topla, je ne uporabljajte za kuhanje v mikrovalovni pečici.
- OPOMBA: Ne prekoračite 1-minutnega časa kuhanja.

Čiščenje in vzdrževanje

- **POZOR!** Pred shranjevanjem, čiščenjem in vzdrževanjem napravo vedno izključite iz napajanja in se ohladite.
- Za čiščenje ne uporabljajte vodnega curka ali čistila za paro in naprave ne potiskajte pod vodo, saj se deli zmočijo in lahko pride do električnega udara.
- Če naprava ni v dobrem stanju čistoče, lahko to negativno vpliva na življenjsko dobo naprave in povzroči nevarno stanje.
- Ostanke hrane je treba redno čistiti in odstranjevati iz naprave. Če naprava ni pravilno očiščena, bo skrajšala njeno življenjsko dobo in lahko med uporabo povzroči nevarno stanje.

Čiščenje

- Ohlajeno zunanjo površino očistite s krpo ali gobico, rahlo navlaženo z blago milnico.
- Zaradi higiene je treba napravo očistiti pred in po uporabi.
- Preprečite stik vode z električnimi komponentami.
- Naprave nikoli ne potaplajte v vodo ali druge tekočine.
- Nikoli ne uporabljajte agresivnih čistilnih sredstev, abrazivnih gobic ali čistilnih sredstev, ki vsebujejo klor. Za čiščenje ne uporabljajte jeklene volne, kovinskih pripomočkov ali ostrih ali koničastih predmetov. Ne uporabljajte bencina ali topil.
- Noben del ni varen za pomivanje v pomivalnem stroju.
- Če pečice ne vzdržujete v čistem stanju, lahko pride do poslabšanja površine, ki lahko negativno vpliva na življenjsko dobo naprave in lahko povzroči nevarne razmere.

Vzdrževanje

- Redno preverjajte delovanje naprave, da preprečite resne nesreče.
- Če opazite, da naprava ne deluje pravilno ali da pride do težave, jo prenehajte uporabljati, izklopite in se obrnite na dobavitelja.
- Vsa vzdrževalna dela, instalacije in popravila morajo izvajati specializirani in pooblašteni tehniki ali jih priporoča proizvajalec.

Prevoz in skladiščenje

- Pred shranjevanjem se vedno prepričajte, da je bila naprava odklopljena iz napajanja in popolnoma ohlajena.
- Napravo shranjujte na hladnem, čistem in suhem mestu.
- Nikoli ne postavljajte težkih predmetov na napravo, saj bi to lahko poškodovalo napravo.
- Naprave ne premikajte med delovanjem. Med premikanjem napravo izključite iz napajanja in jo držite na dnu.

Odpravljanje težav

Če naprava ne deluje pravilno, preverite spodnjo tabelo za raztopino. Če težave še vedno ne morete odpraviti, se obrnite na dobavitelja/ponudnika storitev.

Težava	Možni vzrok	Možna rešitev
Mikrovalovna pečica ne začne delovati	Napajalni kabel ni pravilno priključen.	Preverite, ali je napajalni kabel pravilno priključen.
	Varovalka, ki jo je sprožil odklopnik, je aktivna.	Zamenjajte varovalko ali ponastavite odklopnik. Če niste prepričani, kako to storiti, se obrnite na svojega dobavitelja.
	Napajalnik je okvarjen	Preskusite vtičnico z drugo napravo in preverite odklopnik.
Pečica se ne segreje	Vrata niso pravilno zaprta	Preverite, ali se vrata pravilno zaprejo, če jih ni mogoče pravilno zapreti, se obrnite na dobavitelja.

Na prikazovalniku se prikaže »E-01« ali »E-02«.	Temperaturni senzor je pokvarjen	Izklopite mikrovalovno pečico iz vtičnice in počakajte 10 sekund, preden ponovno priključite napajalni kabel. Če težave po tem ne odpravite, se obrnite na dobavitelja.
Lučka in ventilator oddajata hrup, ko mikrovalovna pečica preneha delovati.	Visoke temperature.	To je normalno, svetilka in ventilator se ustavita, ko se mikrovalovna pečica dovolj ohladi. Če mikrovalovne pečice ne prenehajo uporabljati, jo izključite iz vtičnice in počakajte 10 sekund, preden jo ponovno priključite. Če to ne reši težave, se obrnite na dobavitelja.

Garancija

Okvare, ki vplivajo na funkcionalnost naprave in se pojavijo v enem letu po nakupu, se popravijo s brezplačnim popravilom ali zamenjavo, če je bila naprava uporabljena in se je ohranila v skladu z navodili in ni bila zlorabljena ali napačno uporabljena. To ne vpliva na vaše zakonske pravice. Če je za napravo veljala garancija, navedite, kje in kdaj je bila kupljena, in priložite dokazilo o nakupu (npr. račun).

Skladno z našo politiko nenehnega razvoja izdelkov si pridržujemo pravico do spremembe izdelka, embalaže in specifikacij dokumentacije brez predhodnega obvestila.

Odstranjevanje in okolje



Med odstranjevanjem naprave ne odvrzite izdelka skupaj z drugimi gospodinjstskimi odpadki. Namesto tega ste sami odgovorni, da odpadno opremo odvržete na ustrezno zbirno mesto. Neupoštevanje tega pravila lahko kaznuje v skladu z veljavnimi predpisi o odlaganju odpadkov. Ločeno zbiranje in recikliranje vaše odpadne opreme v času odlaganja bo pomagalo ohraniti naravne vire in zagotoviti, da se reciklira na način, ki varuje zdravje ljudi in okolje.

Za več informacij o tem, kam lahko odložite svoje odpadke za recikliranje, se obrnite na lokalno komunalno podjetje. Proizvajalci in uvozniki ne prevzemajo odgovornosti za recikliranje, obdelavo in ekološko odstranjevanje, bodisi neposredno bodisi prek javnega sistema.

Bästa kund,

Tack för att du köper denna apparat från HENDI. Läs denna bruksanvisning noggrant och var särskilt uppmärksam på de säkerhetsföreskrifter som anges nedan, innan du installerar och använder produkten för första gången.

Säkerhetsinstruktioner

- Använd apparaten endast för avsett ändamål som den är avsedd för, enligt beskrivningen i denna handbok.
- Tillverkaren är inte ansvarig för skador som orsakas av felaktig användning eller felaktig användning.
-  **FARA! RISK FÖR ELSTÖTAR!** Försök inte reparera produkten själv. Sänk inte ned apparatens elektriska delar i vatten eller andra vätskor. Håll aldrig produkten under rinnande vatten.
- **ANVÄND ALDRIG EN SKADAD APPARAT!** Kontrollera de elektriska anslutningarna och sladden regelbundet med avseende på skador. Om produkten är skadad, koppla bort den från eluttaget. Reparationer får endast utföras av en leverantör eller kvalificerad person för att undvika fara eller skada.
- **VARNING!** Vid placering av produkten ska strömkabeln dras säkert om det behövs för att undvika att oavsiktligt dra, skadas, komma i kontakt med värmeytan eller orsaka snubbelrisk.
- **VARNING!** Så länge kontakten sitter i uttaget är produkten ansluten till strömförsörjningen.
- **VARNING!** Stäng ALLTID av apparaten innan den kopplas bort från strömförsörjningen, rengöring, underhåll eller förvaring.
- Anslut endast produkten till ett eluttag med den spänning och frekvens som anges på produktens etikett.
- Vidrör inte stickkontakten/elektriska anslutningar med våta eller fuktiga händer.
- Håll apparaten och elkontakten/anslutningarna borta från vatten och andra vätskor. Om produkten faller i vatten, ta omedelbart bort strömförsörjningsanslutningarna. Använd inte produkten förrän den har kontrollerats av en certifierad tekniker. Underlåtenhet att följa dessa instruktioner kommer att orsaka livshotande risker.
- Anslut strömförsörjningen till ett lättåtkomligt eluttag så att du kan koppla bort produkten omedelbart i en nödsituation.
- Se till att sladden inte kommer i kontakt med vassa eller heta föremål och håll den borta från öppen eld. Dra aldrig i nätsladden för att dra ut den ur vägguttaget, dra alltid i stickkontakten.
- Bär aldrig apparaten i sladden.
- Försök aldrig öppna apparatens hölje själv.
- För inte in föremål i apparatens hölje.
- Lämna aldrig apparaten utan uppsikt under användning.
- Denna produkt ska användas av utbildad personal i restaurangens kök, matsalar eller barpersonal osv.
- Apparaten får inte användas av personer med nedsatt fysisk, sensorisk eller mental förmåga eller personer som saknar erfarenhet och kunskap.
- Apparaten får under inga omständigheter användas av barn.
- Förvara apparaten och dess elektriska anslutningar utom räckhåll för barn.
- Använd aldrig tillbehör eller andra apparater än de som medföljer apparaten eller rekommenderas av tillverkaren. Underlåtenhet att göra detta kan utgöra en säkerhetsrisk för användaren och kan skada produkten. Använd endast origi-



naldelar och tillbehör.

- Använd inte produkten med en extern timer eller ett fjärrkontrollsystem.
- Placera inte produkten på ett värmeobjekt (bensin, elektrisk spis, kolspis, etc.).
- Täck inte över produkten när den är i drift.
- Placera inga föremål ovanpå produkten.
- Använd inte apparaten i närheten av öppen eld, explosiva eller lättantändliga material. Använd alltid produkten på en horisontell, stabil, ren, värmetålig och torr yta.
- Produkten är inte lämplig för installation i ett område där vattenstråle kan användas.
- Lämna ett utrymme på minst 20 cm runt apparaten för ventilation under användning.
- **VARNING!** Håll alla ventilationsöppningar på produkten fria från hinder.

Särskilda säkerhetsanvisningar

- Denna apparat är avsedd för kommersiellt bruk.



FÖRSIKTIGHET! RISK FÖR BRÄNSKADOR! HETA YTOR! Temperaturen på de åtkomliga ytorna är mycket hög under användning. Vidrör endast kontrollpanelen, handtagen, brytarna, timerkontrollvreden eller temperaturkontrollvreden.

- **VARNING!** Fett och olja blir mycket varma under drift. Akta dig för detta.
- Om nätsladden är skadad måste den bytas ut av tillverkaren, dess serviceombud eller personer med motsvarande kompetens för att undvika fara.
- **VARNING!** Om luckan eller lucktätningarna är skadade får ugnen inte användas förrän den har reparerats av en behörig person.
- **VARNING!** Det är farligt för någon annan än en kompetent person att utföra någon service eller reparation som innebär avlägsnande av något lock som ger skydd mot exponering för mikrovägsenergi.
- **VARNING!** Vätskor eller andra livsmedel får inte värmas upp i förseglade behållare eftersom de kan explodera.
- **VARNING!** Mikrovågsuppvärmning av drycker kan leda till föroldrigt eruptivt kokning, därför måste försiktighet iakttas vid hantering av behållaren.
- **VARNING!** Innehållet i matflaskor och barnmatsburkar måste röras om eller skakas och temperaturen kontrolleras före konsumtion för att undvika brännskador.
- Använd endast redskap som är lämpliga för användning i mikrovågsugnar.
- När du värmer upp mat i plast- eller pappersbehållare, håll ett öga på ugnen på grund av risken för antändning.
- Om rök observeras, stäng av eller koppla ur produkten och håll luckan stängd för att kväva eventuella lågor.
- Ägg i skalet och hela hårdkokta ägg bör inte värmas i mikrovågsfunktion eftersom de kan explodera även efter att mikrovågsuppvärmningen har avslutats.
- **VARNING! ANVÄND INTE MIKROVÅGSFUNKTIONEN OM INGEN MAT PLACERAS I UGNSKAMMAREN.**

Avsedd användning

- Denna apparat är avsedd att användas för kommersiella tillämpningar, till exempel i kök av restauranger, matsalar, sjukhus och i kommersiella företag som bagerier, slakterier etc., men inte för kontinuerlig massproduktion av livsmedel.

- Produkten är endast avsedd för uppvärmning och upptining av livsmedelsprodukter med lämpliga rätter. All annan användning kan leda till skador på produkten eller personskador.
- Användning av produkten i något annat syfte ska anses vara missbruk av produkten. Användaren är ensam ansvarig för felaktig användning av enheten.

Installation av jordning

Denna produkt är klassificerad som **skyddsklass I** och måste anslutas till en skyddsjord. Jordning minskar risken för elektriska stötar genom att tillhandahålla en utrymningskabel för den elektriska strömmen.

Denna apparat är utrustad med en nätsladd med jordkontakt eller elektriska anslutningar med jordkabel. Anslutningarna måste vara korrekt installerade och jordade.

Kontrollpanel

(Fig. 1 på sidan 3)

1. Olika effektnivåer och avfrostning
2. Tidsangivelse
3. Dubbel kvantitet
4. Paus
5. Start
6. Nummertangentbord (knapp "1" används också för programmeringsläge och flerstegsläge)

Förberedelse före användning

- Ta bort alla skyddsförpackningar och omslag.
 - Kontrollera att apparaten är i gott skick och med alla tillbehör. Vid ofullständig eller skadad leverans, kontakta leverantören omedelbart. Använd i så fall inte enheten.
 - Rengör tillbehören och produkten före användning (se ==> Rengöring och underhåll).
 - Se till att produkten är helt torr.
 - Placera produkten på en horisontell, stabil och värmebeständig yta som är säker mot vattenstänk.
 - Behåll förpackningen om du tänker förvara din produkt i framtiden.
 - Behåll användarhandboken för framtida referens.
- OBS!** På grund av rester från tillverkningen kan produkten avge en lätt lukt under de första användningarna. Detta är normalt och indikerar inte någon defekt eller fara. Se till att produkten är väl ventilerad.

Bruksanvisning

Starta

När du ansluter till uttaget visas "- - -" på displayen. Den försvinner om 1 minut av inaktivitet. Mikrovågsugnen går sedan in i viloläge.

Viloläge

I viloläget är skärmen tom och det blir ingen ugnaktivitet. Om du öppnar och stänger ugnsluckan aktiveras Klar-läget. Ugnen går in i viloläge efter en minut utan användning. Den tid det tar att aktivera viloläget kan ändras med "användaralternativ" (Alternativ 4, Tidsgränsvinster).



Redo-läge

Om du öppnar och stänger luckan medan ugnen är i viloläge sätts ugnen i Redo-läge. I detta läge är ugnen redo att antingen starta en manuell eller förinställd tillagningscykel. I Ready-läget visas 0:00. I Ready-läget kan ugnen gå till nästan alla andra lägen.

Läget Dörr öppen

Läget Dörr öppen aktiveras genom att dörren öppnas. I detta läge är skärmen tom. Och fläkten och ugnslampan fungerar. När luckan öppnas pausas programmet, fläkten fortsätter att rotera och lampan tänds.

Läge för manuell inmatning

Kontrollera att mikrovågsugnen är i Ready-läge. Välj tid med knappen "Tidsinmatning", displayen visar "00:00", välj önskad tid med siffer tangentbordet. Därefter väljer du effektnivå genom att trycka på [0%/20%(Defrost)/50%/70%]. Displayen visar den valda effekten. Om du trycker på samma strömnivåknapp igen kommer strömmen att ställas in på 100 % ström. Om ingen strömnivåknapp är inställd kommer strömmen att vara standard till 100 % ström. När allt är inställt trycker du på knappen "Start". Mikrovågsugnen startar nu. I slutet av programmet visar displayen "End".

Pausa läge

Detta läge gör det möjligt för användare att pausa programmet för att inspektera eller röra om maten medan mikrovågsugnen är i drift. Öppna luckan eller tryck på knappen "Paus" för att pausa programmet. Displayen visar återstående tid. För att återuppta programmet stänger du luckan och trycker på knappen "Start". När ingenting är gjort går mikrovågsugnen in i viloläge inom 1 minut.

Förinställt programläge

Mikrovågsugnen levereras med 10 förinställda program. När mikrovågsugnen är i "Redoläge" trycker du på en av sifferknapparna så kör mikrovågsugnen programmet. Nedan hittar du de 10 förinställda programmen. När mikrovågsugnen används visas den återstående tiden på displayen och när det är ett flerstegsprogram visas den totala återstående tiden.

Knapp	1	2	3	4	5
Visningstid	0:10	0:20	0:30	0:45	13:00
Knapp	6	7	8	9	0
Visningstid	1:30	2:00	3:00	4:00	5:00

Programmering

Mikrovågsugnen kan förinställa upp till 100 program. Se och följ session "Användaralternativ - 9 dubbelsiffriga" för inställning av programnummer från 10 till 100. Öppna dörren, tryck och håll in nummer "1" på siffer tangentbordet i cirka 5 sekunder, summern ljuder och displayen visar "ProG" för att indikera att du har gått in i programläget. Välj tid med knappen "Tidsinmatning", displayen visar "00:00", välj önskad tid med siffer tangentbordet. Därefter väljer du effektnivå. Tryck på effektnivåknapparna [0 %/20 % (upptining) /50 %/70 %], displayen visar den valda effekten. Om du trycker på samma strömnivåknapp igen kommer strömmen att återgå till att ställa in 100 % effekt.

Om ingen strömnivåknapp är inställd kommer strömmen att vara standardinställd på 100 %. När du har ställt in tiden slår du på strömmen och trycker på knappen "Start" för att spara programmet. Displayen visar "ProG". Stäng luckan för att återgå till "klart läge". Om du vill avbryta under programmeringen trycker du på knappen Paus så återgår ugnen till läget Dörr öppen och programmet sparas inte.

Nedan följer en snabbguide om hur man gör ett program på 1,25 minuter vid 70 % effekt:

- 1) Öppna luckan och tryck på sifferknappen "1" i 5 sekunder. Displayen visar "ProG".
- 2) Tryck på sifferknappen "3". Programmet sparas i "3".
- 3) Tryck på sifferknapparna "1" "2" "5" för att ställa in tillagningstiden.
- 4) Tryck på $\frac{1000}{1250}$ för effektnivå. Displayen visar "PL7".
- 5) Tryck på knappen "Start". Programmet sparas nu under nummertangentbordet "3".

Upprepa stegen ovan för att skriva över programmet.

Obs! Den totala programmeringstiden är begränsad till 60 minuter.

Obs! När tillagningstiden överskrider den maximala tiden som mikrovågsugnen kan vara igång (standard 60 minuter) hörs tre ljudsignaler. Detta innebär att du måste justera tiden innan programmet kan fungera.

Obs! Se även == > Återgå till fabriksinställningarna.

Dubbel kvantitet (X2)

Mikrovågsugnen är utrustad med en funktion för att beräkna hur lång tid som behövs vid tillagning av en dubbel mängd mat. Tryck på knappen "X2" följt av programmet så ökar mikrovågsugnen tiden du förinställer och startar processen. Denna funktion kan endast användas i kombination med ett förinställt programläge.

Läge för matlagning i flera steg

Med den här funktionen kan användaren tillaga maten under olika kombinationer av effektnivåer genom "Manuellt ingångsläge eller programmeringsläge. Det maximala antalet steg är 3. Följ först stegen under "Tidsangivelse" för att använda den här funktionen. När du har ställt in tid och effekt för det första steget trycker du på "Tidsinmatning" igen. Displayen visar "S-2", och anger nu önskad tid och effekt. Om ett tredje steg behövs trycker du på "Tidsinmatning" en gång till. Displayen visar "S-3" och anger önskad tid och effekt. Tryck nu på knappen "Start" för att starta mikrovågsugnen. Inmatning av flera steg ställs in på samma sätt i programmeringsläget. Nedan följer ett exempel på hur detta kan fungera:

- 1) Öppna dörren, tryck och håll in nummer "1" på siffer tangentbordet i 4 - 6 sekunder, displayen visar "ProG".
- 2) Tryck på sifferknappen "3". Programmet sparas i "3".
- 3) Tryck på sifferknapparna "1" "2" "5" för att ställa in tillagningstiden. Displayen visar "1:25".
- 4) Tryck på $\frac{1000}{1250}$ för effektnivå för steg 1. Displayen visar "PL7".
- 5) För att ställa in det andra steget, tryck på knappen "time entry", displayen visar "S-2".
- 6) Tryck på sifferknapparna "3" "3" "0" för att ställa in tillagningstiden. Displayen visar "3:30".
- 7) Tryck på $\frac{1000}{1250}$ för kraften i steg 2. Displayen visar "PL5".
- 8) För att ställa in det tredje steget, tryck på knappen "time



entry” en gång till, displayen visar ”S-3”.

- 9) Tryck på sifferknapparna ”1” ”0” ”0” för att ställa in tillagningstiden. Displayen visar ”1:00”.
- 10) Tryck på $\frac{100}{1000}$ för kraften i steg 3. Displayen visar ”PL2”.
- 11) Tryck på knappen ”start”. Flerstegsprogrammet sparas nu under knapp 3.

Obs! Den totala tillagningstiden är begränsad till endast 60 minuter.

Obs! När flerstegstillagning är aktiv visar mikrovågsugnen den totala återstående tiden för alla steg.

Obs! Se även == > Återgå till fabriksinställningar

Återgå till fabriksinställningarna

För att återställa mikrovågsugnen till fabriksinställningarna, tryck och håll ned Start- och 0-knappen tills summern ljuder, displayen visar 00. Tryck sedan på ”Start”. När mikrovågsugnen har återställts visas ”11” på displayen. Om det inte gick att återgå till fabriksinställningarna kommer displayen att visa ”00”, tryck på ”Start”-knappen och displayen kommer nu att visa ”CLEAR” och summern kommer att ljuda en gång.

Alternativ för användare

Denna mikrovågsugn gör det möjligt för användaren att ändra vissa alternativ. Om du vill ändra första starten genom att öppna luckan och trycka på ”2” i 5 sekunder visar displayen ”OP:-”. Tryck på sifferknappen för det som behöver ändras, till exempel ”2”. Nu visar displayen ”OP:22”, fortsätt att trycka på ”2” tills önskad inställning visas ”OP:20”/”OP:21”/”OP:22” (den växlar mellan dessa alternativ). För att ställa in önskad inställning, tryck på ”start”. Nu är förändringen sparad. När du ändrar alternativen kan du avbryta detta genom att trycka på ”Paus”. Ändringen sparas inte och mikrovågsugnen återgår till ”dörröppningsläge”. Nedan finns en lista över de alternativ som kan ändras, fetstilta utskrivna objekt är de förinställda alternativen.

Alternativ	Inställning	Beskrivning
1 EOC-ton	OP:10	3 pip
	OP:11	Kontinuerligt pip
	OP:12	5 snabba pip, upprepar
2 Ljudvolym	OP:20	Ljudsignal av
	OP:21	Låg
	OP:22	Medium
	OP:23	Hög
3 Ljudsignal på/av	OP:30	Nyckelpip Av
	OP:31	Nyckelpip på
4 Tangentbordsfönster	OP:40	15 sekunder
	OP:41	30 sekunder
	OP:42	60 sekunder
	OP:43	120 sekunder

5 På flugan	OP:50	Inaktivera när du är på väg
	OP:51	Aktivera på flyg
6 Återställning av dörr	OP:60	Återställning av dörr inaktiveras
	OP:61	Aktivera dörråterställning
7 Maxtid	OP:70	60 minuters maximal tillagningstid
	OP:71	Maximal tillagningstid på 10 minuter
8 Manuell programmering	OP:80	Manuell programmering inaktiveras
	OP:81	Aktivera manuell programmering
9 Dubbelsiffra	OP:90	Ensiffrigt läge (10 program)
	OP:91	Dubbelsiffrigt läge (100 program)

Guide för matlagingsredskap

Nedan följer en allmän guide som hjälper dig att välja lämpliga redskap:

Matlagingsredskap	Mikrovågs-läge	Grillläge	Kombinationsläge	Anmärkning
Värmebeständigt glas	✓	✓	✓	
Icke värmebeständigt glas	x	x	x	
Värmebeständig keramik	✓	✓	✓	
Mikrovågs-säkra plastplattor	✓	x	x	Ej lämplig för höga temperaturer.
Kökspapper	✓	x	x	Kort varaktighet endast för uppvärmning. Närvarade vid användning.
Metallbricka	x	✓	x	Bägbildning uppstår om den används i mikrovågsugn.
Metallställ	x	✓	x	
Aluminiumfolie och behållare	x	✓	x	
V: Lämplig för användning i motsvarande läge. Följ tillverkarens anvisningar och med locket borttaget. Använd inte om ytan är sprucken eller skadad.				
x: Ej lämplig för användning i motsvarande läge.				

Det kan finnas vissa icke-metalliska redskap som inte är säkra att använda för mikrovågor. Om du är osäker kan du testa redskapet i fråga enligt proceduren nedan.

Test av redskap:



1. Fyll en mikrovågsugnssäker behållare med 250 ml (1 kopp kallt vatten) tillsammans med redskapet i fråga.
 2. Koka på maximal effekt i 1 minut.
 3. Känn försiktigt på redskapen. Om det tomma redskapet är varmt ska det inte användas för mikrovågstillagning.
- OBSERVERA: Överskrid inte 1 minuts tillagningstid.

Rengöring och underhåll

- **OBSERVERA!** Koppla alltid bort produkten från eluttaget och låt den svalna före förvaring, rengöring och underhåll.
- Använd inte vattenstråle eller ångtvätt för rengöring och tryck inte apparaten under vattnet eftersom delarna blir våta och elektriska stötar kan uppstå.
- Om produkten inte hålls ren kan detta påverka produktens livslängd negativt och leda till en farlig situation.
- Livsmedelsrester ska rengöras regelbundet och tas bort från produkten. Om produkten inte rengörs ordentligt minskar den livslängden och kan leda till ett farligt tillstånd under användning.

Rengöring

- Rengör den kylda utvändiga ytan med en trasa eller svamp som fuktats något med en mild tvålösning.
- Av hygieniskäl ska produkten rengöras före och efter användning.
- Undvik att vatten kommer i kontakt med de elektriska komponenterna.
- Sänk aldrig ned apparaten i vatten eller andra vätskor.
- Använd aldrig aggressiva rengöringsmedel, slipande svampar eller rengöringsmedel som innehåller klor. Använd inte stålull, metallredskap eller vassa eller spetsiga föremål för rengöring. Använd inte bensin eller lösningsmedel!
- Inga delar kan diskas i diskmaskin.
- Underlåtenhet att hålla ugnen ren kan leda till försämring av ytan som kan påverka produktens livslängd negativt och eventuellt leda till en farlig situation.

Underhåll

- Kontrollera att produkten fungerar regelbundet för att förhindra allvarliga olyckor.
- Om du ser att produkten inte fungerar korrekt eller att det finns ett problem, sluta använda den, stäng av den och kontakta leverantören.
- Allt underhåll, installation och reparationsarbete måste utföras av specialiserade och auktoriserade tekniker eller rekommenderas av tillverkaren.

Transport och förvaring

- Se alltid till att produkten har kopplats bort från strömförsörjningen och svalnat helt före förvaring.
- Förvara produkten på en sval, ren och torr plats.
- Placera aldrig tunga föremål på produkten eftersom det kan skada den.
- Flytta inte produkten när den är i drift. Koppla bort produkten från strömförsörjningen när den flyttas och håll den längst ner.

Felsökning

Om produkten inte fungerar korrekt, kontrollera nedanstående tabell för lösningen. Om du fortfarande inte kan lösa problemet, kontakta leverantören/tjänstleverantören.

Problem	Möjlig orsak	Möjlig lösning
Mikrovågsugnen börjar inte fungera	Nätsladden är inte korrekt ansluten.	Kontrollera att nätsladden är korrekt ansluten.
	Säkring blåst av krets brytare aktiv.	Byt ut säkringen eller återställ krets brytaren. Om du är osäker på hur du ska göra detta, kontakta din leverantör.
	Fel på eluttaget	Testa uttaget med en annan apparat och kontrollera krets brytaren.
Ugnen värms inte upp	Dörren stängdes inte korrekt	Kontrollera dörren om den stängs ordentligt, om den inte kan stängas ordentligt, kontakta din leverantör.
Displayen visar "E-01" eller "E-02"	Temperaturgivare trasig	Koppla ur mikrovågsugnen från eluttaget och vänta i 10 sekunder innan du kopplar in nätsladden igen. Om problemen inte är lösta efter detta, kontakta din leverantör.
Ljus och fläkt avger ljud när mikrovågsugnen är klar.	Höga temperaturer.	Detta är normalt, lampan och fläkten stannar när mikrovågsugnen har svalnat tillräckligt. Om de inte slutar fungera, koppla ur mikrovågsugnen från eluttaget och vänta i 10 sekunder innan du kopplar in den igen. Kontakta din leverantör om detta inte löser problemet.

Garanti

Alla defekter som påverkar produktens funktion och som blir uppenbara inom ett år efter inköpet kommer att repareras genom kostnadsfri reparation eller utbyte, förutsatt att produkten har använts och underhållits i enlighet med instruktionerna och inte har missbrukats eller missbrukats på något sätt. Dina lagstadgade rättigheter påverkas inte. Om produkten omfattas av garantin ska du ange var och när den köptes och inkludera inköpsbevis (t.ex. kvitto).

I enlighet med vår policy för kontinuerlig produktutveckling förbehåller vi oss rätten att ändra specifikationerna för produkt, förpackning och dokumentation utan föregående meddelande.

Kassering och miljö

När produkten tas ur bruk får den inte kasseras tillsammans med annat hushållsavfall. Istället är det ditt ansvar att kassera din avfallsutrustning genom att lämna över den till en utsett uppsamlingsplats. Underlåtenhet att följa denna regel kan bestraffas i enlighet med gällande bestämmelser om avfallshantering. Separat insamling och återvinning av din av-



fallsutrustning vid tidpunkten för kassering kommer att bidra till att bevara naturresurser och säkerställa att den återvinns på ett sätt som skyddar människors hälsa och miljön. För mer information om var du kan lämna in ditt avfall för återvinning, kontakta ditt lokala återvinningsföretag. Tillverkarna och importörerna tar inte ansvar för materialåtervinning, behandling och ekologiskt bortskaffande, varken direkt eller genom ett offentligt system.

БЪЛГАРСКИ

Уважаеми клиенти,

Благодарим Ви, че закупили този уред HENDI. Прочетете внимателно това ръководство за потребителя, като обърнете особено внимание на правилата за безопасност, описани по-долу, преди да инсталирате и използвате този уред за първи път.

Инструкции за безопасност

- Използвайте уреда само по предназначение, за което е предназначен, както е описано в това ръководство.
- Производителят не носи отговорност за щети, причинени от неправилна работа и неправилна употреба.
-  **ОПАСНОСТ! РИСК ОТ ТОКОВ УДАР!** Не се опитвайте да ремонтирате уреда сами. Не потапяйте електрическите части на уреда във вода или други течности. Никога не дръжте уреда под течаща вода.
- **НИКОГА НЕ ИЗПОЛЗВАЙТЕ ПОВРЕДЕН УРЕД!** Проверявайте редовно електрическите връзки и кабела за повреда. Когато е повреден, изключете уреда от електрозахранването. Всички ремонти трябва да се извършват само от доставчик или квалифицирано лице, за да се избегне опасност или нараняване.
- **ПРЕДУПРЕЖДЕНИЕ!** Когато позиционирате уреда, прокарайте захранващия кабел безопасно, ако е необходимо, за да избегнете неволно дърпане, повреда, контакт с нагревателната повърхност или опасност от препъване.
- **ПРЕДУПРЕЖДЕНИЕ!** Докато щепселът е в гнездото, уредът е свързан към захранването.
- **ПРЕДУПРЕЖДЕНИЕ!** ВИНАГИ изключвайте уреда, преди да го изключите от захранването, почистването, поддръжката или съхранението.
- Свържете уреда към електрически контакт само с напрежението и честотата, посочени на етикета на уреда.
- Не докосвайте щепсела/електрическите връзки с мокри или влажни ръце.
- Дръжте уреда и електрическите щепсели/връзки далеч от вода и други течности. Ако уредът попадне във вода, незабавно извадете връзките на захранването. Не използвайте уреда, докато не бъде проверен от сертифициран техник. Неспазването на тези инструкции ще доведе до животозастрашаващи рискове.
- Свържете захранването към лесно достъпен електрически контакт, така че да можете да изключите уреда незабавно в случай на спешност.
- Уверете се, че кабелът не влиза в контакт с остри или горещи предмети и го дръжте далеч от открит огън. Никога не дърпайте захранващия кабел, за да го изключите от контакта, а винаги дърпайте щепсела вместо това.
- Никога не носете уреда за кабела му.

- Никога не се опитвайте да отваряте корпуса на уреда сами.
- Не вкарвайте предмети в корпуса на уреда.
- Никога не оставяйте уреда без надзор по време на употреба.
- Този уред трябва да се управлява от обучен персонал в кухнята на ресторанта, столовете или бара и др.
- Този уред не трябва да се използва от лица с намалени физически, сетивни или умствени възможности или лица, които нямат опит и познания.
- Този уред при никакви обстоятелства не трябва да се използва от деца.
- Съхранявайте уреда и неговите електрически връзки на място, недостъпно за деца.
- Никога не използвайте аксесоари или допълнителни устройства, различни от доставените с уреда или препоръчани от производителя. Неспазването на това може да представлява риск за безопасността на потребителя и да повреди уреда. Използвайте само оригинални части и аксесоари.
- Не работете с този уред чрез външен таймер или система за дистанционно управление.
- Не поставяйте уреда върху нагревателен предмет (бензин, електричество, печка с въглен и др.).
- Не покривайте уреда при работа.
- Не поставяйте предмети върху уреда.
- Не използвайте уреда в близост до открит пламък, експлозивни или запалими материали. Винаги работете с уреда на хоризонтална, стабилна, чиста, топлоустойчива и суха повърхност.
- Уредът не е подходящ за монтаж в зона, където може да се използва водна струя.
- Оставете пространството на най-малко 20 см около уреда за вентилация по време на употреба.
- **ПРЕДУПРЕЖДЕНИЕ!** Пазете всички вентилационни отвори на уреда от препятствия.

Специални инструкции за безопасност

- Този уред е предназначен за търговска употреба.
-  **ВНИМАНИЕ! РИСК ОТ ИЗГАРЯНИЯ! ГОРЕЩИ ПОВЪРХНОСТИ!** Температурата на достъпните повърхности е много висока по време на употреба. Докоснете само контролния панел, дръжките, превключвателите, ключовете за управление на таймера или копчетата за управление на температурата.
- **ПРЕДУПРЕЖДЕНИЕ!** Мазнините и маслото се нагорещават много по време на работа. Внимавайте за това.
- Ако захранващият кабел е повреден, той трябва да бъде заменен от производителя, неговия сервизен агент или лица с подобна квалификация, за да се избегне опасност.
- **ПРЕДУПРЕЖДЕНИЕ!** Ако улътненията на вратата или вратата са повредени, фурната не трябва да работи, докато не бъде ремонтирана от компетентно лице.
- **ПРЕДУПРЕЖДЕНИЕ!** Опасно е за всеки, различен от компетентно лице, да извършва всяка операция по обслужване или ремонт, която включва отстраняване на капак, който осигурява защита срещу излагане на микровълнова енергия.
- **ПРЕДУПРЕЖДЕНИЕ!** Течностите или други храни не трябва да се нагреват в запечатани контейнери, тъй като могат да експлодират.
- **ПРЕДУПРЕЖДЕНИЕ!** Микровълновото затопляне на на-



питките може да доведе до забавено изригване, поради което трябва да се внимава при работа с контейнера.

- **ПРЕДУПРЕЖДЕНИЕ!** Съдържанието на бутилките за хранене и бурканите за бебешка храна трябва да се разбърква или разклаща и температурата да се проверява преди консумация, за да се избегнат изгаряния;
- Използвайте само прибори, които са подходящи за употреба в микровълнови фурни.
- Когато затопляте храна в пластмасови или хартиени контейнери, следете фурната поради възможността за запалване.
- Ако забележите дим, изключете или изключете уреда и дръжте вратата затворена, за да задушите всички пламъци.
- Яйцата в черупката си и цели твърдо сварени яйца не трябва да се нагряват в микровълновата функция, тъй като те могат да експлодират дори след приключване на загряването на микровълновата фурна.
- **ПРЕДУПРЕЖДЕНИЕ! НЕ ИЗПОЛЗВАЙТЕ МИКРОВОЛНОВАТА ФУНКЦИЯ, АКО В КАМЕРАТА НА ФУРНАТА НЕ Е ПОСТАВЕНА ХРАНА.**

Предназначение

- Този уред е предназначен за търговски приложения, например в кухни на ресторанти, столове, болници и в търговски предприятия като пекарни, месари и др., но не и за непрекъснато масово производство на храна.
- Уредът е предназначен само за отопление и размразяване на хранителни продукти, като се използват подходящи ястия. Всяка друга употреба може да доведе до повреда на уреда или до нараняване.
- Работата с уреда за всякакви други цели се счита за злоупотреба с устройството. Потребителят носи цялата отговорност за неправилна употреба на устройството.

Заземяваща инсталация

Този уред е класифициран като **защитен клас I** и трябва да бъде свързан към защитно заземяване. Заземяването намалява риска от токов удар, като осигурява изходен проводник за електрическият ток.

Този уред е снабден със захранващ кабел със заземяващ щепсел или електрически връзки със заземяващ проводник. Връзките трябва да бъдат правилно монтирани и заземени.

Контролен панел

(Фиг. 1 на страница 3)

1. Различно ниво на мощност и размразяване
2. Въвеждане на време
3. Двойно количество
4. Пауза
5. Старт
6. Клавиатура за числа [Бутон „1“ се използва и за режим на програмиране и многоетапен режим на готвене]

Подготовка преди употреба

- Отстранете всички защитни опаковки и опаковки.
- Проверете дали устройството е в добро състояние и с всички аксесоари. В случай на непълна или повредена доставка, моля, свържете се незабавно с доставчика. В този случай не използвайте устройството.

- Почистете принадлежностите и уреда преди употреба (вижте ==> Почистване и поддръжка).
- Уверете се, че уредът е напълно сух.
- Поставете уреда върху хоризонтална, стабилна и топлоустойчива повърхност, която е безопасна срещу пръски вода.
- Съхранявайте опаковката, ако възнамерявате да съхранявате уреда си в бъдеще.
- Запазете ръководството за потребителя за бъдещи справки.

ЗАБЕЛЕЖКА! Поради остатъци от производството, уредът може да излъчва лек мирис по време на първите няколко употреби. Това е нормално и не показва никакъв дефект или опасност. Уверете се, че уредът е добре вентилиран.

Инструкции за работа

Включване

Когато включите в контакта, на дисплея ще се покаже „- - -“. Тя ще изчезне след 1 минута бездействие. След това микровълновата фурна ще влезе в режим на празен ход.

Режим на празен ход

По време на режим на празен ход екранът е празен и няма да има активност на фурната. Отварянето и затварянето на вратичката на фурната ще активират режим Готовност. Фурната ще влезе в режим на празен ход след минута без използване. Времето, необходимо за активиране на режим на празен ход, може да бъде променено с „опции за потребителя“ (Опция 4, Времеви прозорец).

Режим на готовност

Отварянето и затварянето на вратичката, докато фурната е в режим на празен ход, ще постави фурната в режим на готовност. В този режим фурната е готова да започне ръчен или предварително зададен цикъл на готвене. По време на режим на готовност се показва 0:00. По време на режим на готовност фурната може да премине към почти всички други режими.

Режим на отваряне на вратата

Режимът на отваряне на вратата се активира чрез отваряне на вратата. По време на този режим екранът е празен. А лампичката на вентилатора и фурната работи. По време на работа, когато вратата е отворена, програмата ще бъде поставена на пауза, вентилаторът ще продължи да се върти и лампичката ще свети.

Ръчен режим на въвеждане

Уверете се, че микровълновата фурна е в режим на готовност. Изберете времето с бутон „Въвеждане навреме“, на дисплея ще се покаже „00:00“, изберете желаното време с клавиатурата с цифри. След това изберете нивото на мощност, като натиснете [0%/20%(Размразяване)/50%/70%]. Дисплеят ще покаже избраната мощност. Ако натиснете отново същия бутон за ниво на захранването, захранването ще бъде върнато на 100% мощност. Също така, ако не е зададен бутон за ниво на захранване, мощността ще бъде по подразбиране на 100% мощност. Когато всичко е настроено, натиснете бутон „Старт“, сега микровълновата фурна ще започне да работи. В края на цикъла дисплеят ще покаже „End“.



Режим на пауза

Този режим позволява на потребителите да поставят на пауза цикъла, за да проверят или разбъркват храната, докато микровълновата фурна работи. Отворете вратичката или натиснете бутона „Пауза“, за да спрете цикъла. На дисплея ще се покаже оставащото време. За да възобновите цикъла, затворете вратичката и натиснете бутона „Старт“. Когато нищо не се направи, микровълновата фурна ще премине в режим на празен ход в рамките на 1 минута.

Предварително зададен програмен режим

Тази микровълнова фурна се предлага с 10 предварително зададени програми. Когато микровълновата фурна е в „Режим на готовност“, натиснете един от бутоните с цифри и микровълновата фурна ще стартира програмата. По-долу ще намерите 10-те предварително зададени програми. Когато работите с микровълновата фурна, показва оставащото време на дисплея, когато това е многостепенна програма, ще се покаже общото оставащо време.

Бутон	1	2	3	4	5
Време на показване	0:10	0:20	0:30	0:45	1:00
Бутон	6	7	8	9	0
Време на показване	1:30	2:00	3:00	4:00	5:00

Програмиране

Тази микровълнова фурна може да зададе предварително до 100 програми. Вижте и следвайте „Потребителски опции - 9 двучифрени“ секция за задаване на програмата No от 10 до 100. Отворете вратичката, след това натиснете и задръжте номер „1“ на клавиатурата с цифри за около 5 секунди, ще прозвучи звуков сигнал и дисплеят ще покаже „ProG“, за да покаже, че сте влезли в програмен режим. Изберете часа с бутона „Въвеждане на време“, на дисплея ще се покаже „00:00“, изберете желаното време с клавиатурата с цифри. След това изберете нивото на мощност. Натиснете бутоните за ниво на мощност [0%/20% (размразяване) /50%/70%], на дисплея ще се покаже избраната мощност. Ако натиснете отново същия бутон за ниво на захранване, захранването ще се върне, за да зададете 100% мощност. Също така, ако не е зададен бутон за ниво на захранване, мощността ще бъде по подразбиране на 100%. След задаване на времето, включете и натиснете бутона „Старт“, за да запазите програмата. На дисплея ще се покаже „ProG“. Затворете вратичката, за да се върнете към „готов режим“. Ако искате да отмените по време на програмиране, натиснете бутона „Пауза“ и фурната ще се върне в режим „отворена врата“ и програмата няма да бъде запазена.

По-долу ще намерите кратко ръководство как да направите програма от 1,25 минути със 70% мощност:

- 1) Отворете вратичката и натиснете бутона за номер „1“ за 5 секунди, на дисплея ще се покаже „ProG“.
- 2) Натиснете бутона за номер „3“, програмата ще бъде записана в „3“.
- 3) Натиснете бутоните с цифри „1“ „2“ „5“, за да зададете времето за готвене.
- 4) Натиснете $\frac{70}{100}$ за нивото на мощност. На дисплея ще се покаже „PL7“.

- 5) Натиснете бутона „Старт“. Сега програмата се запазва под цифрова клавиатура „3“.

За да презапишете програмата, повторете стъпките по-горе.

Забележка: Общото време за програмиране е ограничено само до 60 минути.

Забележка: Когато времето за готвене надвиши максималното време, през което микровълновата фурна може да работи (стандартни 60 минути), ще се чуват три звукови сигнала. Това означава, че трябва да коригирате времето, преди програмата да може да работи.

Забележка: Вижте също = > Връщане към фабричните настройки.

Двойно количество (X2)

Тази микровълнова фурна е оборудвана с функция за изчисляване на времето, необходимо за приготвяне на двойно количество храна. Натиснете бутона „X2“, последван от програмата и микровълновата фурна ще увеличи времето, което сте задали предварително и ще стартира процеса. Тази функция може да се използва само в комбинация с предварително зададен програмен режим.

Многоетапен режим на готвене

Тази функция позволява на потребителя да готви храната при различна комбинация от нива на мощност чрез „Режим на ръчно въвеждане или режим на програмиране“. Максималният брой етапи е 3. За да използвате тази функция, първо следвайте стъпките в „Въвеждане на време“. След като зададете времето и мощността на първия етап, натиснете отново „Въвеждане навреме“, дисплеят показва „S-2“, сега въведете желаното време и мощност. Ако е необходим трети етап, натиснете „въвеждане на време“ още веднъж, на дисплея ще се покаже „S-3“ и ще се въведе желаното време и мощност. Сега натиснете бутона „Старт“, за да стартирате микровълновата фурна. Многоетапният вход се задава по същия начин, докато сте в режим на програмиране. По-долу е даден пример за това как би могло да работи това:

- 1) Отворете вратичката, след това натиснете и задръжте номер „1“ на клавиатурата с номера за 5 секунди, дисплеят ще покаже „ProG“.
- 2) Натиснете бутона за номер „3“, програмата ще бъде записана в „3“.
- 3) Натиснете бутоните с цифри „1“ „2“ „5“, за да зададете времето за готвене. Дисплеят ще покаже „1:25“.
- 4) Натиснете $\frac{50}{100}$ за нивото на мощност на етап 1. На дисплея ще се покаже „PL7“.
- 5) За да зададете втория етап, натиснете бутона „въвеждане във времето“, на дисплея ще се покаже „S-2“.
- 6) Натиснете бутоните с цифри „3“ „3“ „0“, за да зададете времето за готвене. Дисплеят ще покаже „3:30“.
- 7) Натиснете $\frac{50}{100}$ за силата на етап 2. На дисплея ще се покаже „PL5“.
- 8) За да зададете третия етап, натиснете още веднъж бутона „въвеждане във времето“, на дисплея ще се покаже „S-3“.
- 9) Натиснете бутоните с цифри „1“ „0“ „0“, за да зададете времето за готвене. На дисплея ще се покаже „1:00“.
- 10) Натиснете $\frac{70}{100}$ за силата на етап 3. Дисплеят ще покаже „PL2“.
- 11) Натиснете бутона „Старт“. Многоетапната програма вече се запазва под бутон „3“.



Забележка: Общото време за готвене е ограничено само до 60 минути.

Забележка: Когато многоетапното готвене е активно, микровълновата фурна показва общото оставащо време от всички етапи.

Забележка: Вижте също = > Връщане към фабричните настройки

Връщане към фабричните настройки

За да върнете микровълновата фурна обратно към фабричните настройки, натиснете и задръжте бутона „Старт“ и „0“, докато прозвучи звуковата аларма, на дисплея ще се покаже „00“. След това натиснете „Старт“. Когато микровълновата фурна възстанови фабричните настройки, дисплеят ще покаже „11“. Ако връщането към фабричните настройки е неуспешно, дисплеят ще покаже „00“, натиснете бутона „Старт“ и дисплеят ще покаже „CLEAR“ и звънецът ще прозвучи веднъж.

Потребителски опции

Тази микровълнова фурна позволява на потребителя да промени някои опции. За да промените първото стартиране, като отворите вратичката и натиснете „2“ за 5 секунди, на дисплея ще се покаже „OP:--“. Натиснете бутона за номер, свързан с това, което трябва да се промени, например „2“. Сега на дисплея се показва „OP:22“, продължавайте да натискате „2“, докато се покаже желаната настройка „OP:20“/„OP:21“/„OP:22“ (той преминава през тези опции). За да зададете желаната настройка, натиснете „Старт“. Сега промяната е запазена. При промяна на опциите можете да отмените това, като натиснете „Пауза“. Промяната няма да бъде запазена и микровълновата фурна ще се върне в режим „отворена врата“. По-долу е даден списък на опциите, които могат да бъдат променени, удебелените отпечатани елементи са предварително зададените опции.

Опция	Настройка	Описание
1 Тон на ЕОС	ОП:10	3 звукови сигнала
	ОП:11	Непрекъснат звук сигнал
	ОП:12	5 бързи звукови сигнала, повтарящи се
2 Обем на пчела	ОП:20	Изключена пчела
	ОП:21	Ниска
	ОП:22	Средна
	ОП:23	Висок
3 Вкл./изкл. на пчела	ОП:30	Изключен звук сигнал за ключ
	ОП:31	Вкл. звук сигнал от ключ
4 Прозорец на клавиатурата	ОП:40	15 секунди
	ОП:41	30 секунди
	ОП:42	60 секунди
	ОП:43	120 секунди
5 По време на полет	ОП:50	Деактивиране по време на полет
	ОП:51	Активиране по време на полет
6 Нулиране на вратата	ОП:60	Нулиране на вратата Деактивиране
	ОП:61	Активиране на нулиране на вратата
7 Максимално време	ОП:70	60 минути максимално време за готвене
	ОП:71	10 минути максимално време за готвене
8 Ръчно програмиране	ОП:80	Деактивиране на ръчното програмиране
	ОП:81	Активиране на ръчно програмиране
9 Двойно-цифров	ОП:90	Режим с един цифров режим (10 програми)
	ОП:91	Двойно-цифров режим (100 програми)



Ръководство за прибори за готвене

По-долу е дадено общо ръководство, което ще Ви помогне да изберете подходящи прибори:

Съд за готвене	Микро-вълнов режим	Режим на грил	Комбиниран режим	Забележка
Топлоустойчиво стъкло	√	√	√	
Неустойчиво на нагряване стъкло	x	x	x	
Топлоустойчива керамика	√	√	√	
Пластмасови съдове, безопасни за микровълнова фурна	√	x	x	Не е подходящ за висока температура.
Кухненска хартия	√	x	x	Кратка продължителност само за затопляне. Посещавана употреба.
Метална табла	x	√	x	При употреба в микровълнова фурна се появява провисване.
Метална стойка	x	√	x	
Алуминиево фолио и контейнери	x	√	x	

√: Подходящ за употреба в съответния режим. Моля, следвайте инструкциите на производителя и с отстранен капак. Не използвайте, ако повърхността е напукана или повредена.
x: Не е подходящ за употреба в съответния режим.

Може да има някои неметални прибори, които не са безопасни за използване при микровълни. Ако се съмнявате, можете да тествате въпросния уред, като следвате процедурата по-долу.

Тест за съдове:

1. Напълнете безопасен за микровълнова фурна контейнер с 1 чаша студена вода (250 ml) заедно с въпросния съд.
2. Гответе на максимална мощност за 1 минута.
3. Внимателно усетете приборите. Ако празният съд е топъл, не го използвайте за готвене в микровълнова фурна.

ЗАБЕЛЕЖКА: Не превишавайте 1-минутното време за готвене.

Почистване и поддръжка

- **ВНИМАНИЕ!** Винаги изключвайте уреда от електрозахранването и охлаждайте преди съхранение, почистване и поддръжка.
- Не използвайте водна струя или пароструйка за почистване и не натискайте уреда под водата, тъй като частите ще се намекрат и може да се получи ток удар.
- Ако уредът не се поддържа в добро състояние на чистота, това може да повлияе неблагоприятно на живота на уреда и да доведе до опасна ситуация.
- Остащите от храна трябва редовно да се почистват и отстраняват от уреда. Ако уредът не е почистен правилно, това ще намали неговия експлоатационен живот и може да доведе до опасно състояние по време на употреба.

Почистване

- Почистете охладената външна повърхност с кърпа или гъба, леко навлажнена с мек сапунен разтвор.
- От съображения за хигиена уредът трябва да се почиства преди и след употреба.
- Избягвайте контакт на вода с електрическите компоненти.
- Никога не потапяйте уреда във вода или други течности.
- Никога не използвайте агресивни почистващи препарати, абразивни гъби или почистващи препарати, съдържащи хлор. Не използвайте стоманена вълна, метални прибори или остри или остри предмети за почистване. Не използвайте бензин или разтворители!
- Никакви части не са безопасни за съдомиялна машина.
- Ако фурната не се поддържа в чисто състояние, това може да доведе до влошаване на повърхността, което може да повлияе неблагоприятно на живота на уреда и евентуално да доведе до опасна ситуация.

Поддръжка

- Проверявайте редовно работата на уреда, за да предотвратите сериозни инциденти.
- Ако видите, че уредът не работи правилно или че има проблем, спрете да го използвате, изключете го и се свържете с доставчика.
- Всички дейности по поддръжка, монтаж и ремонт трябва да се извършват от специализирани и упълномощени техници или да се препоръчат от производителя.

Транспортиране и съхранение

- Преди съхранение винаги се уверявайте, че уредът е изключен от електрозахранването и е напълно охладен.
- Съхранявайте уреда на хладно, чисто и сухо място.
- Никога не поставяйте тежки предмети върху уреда, тъй като това може да го повреди.
- Не местете уреда, докато работи. Изключете уреда от електрозахранването, когато се движите, и го задръжте в долната част.

Отстраняване на неизправности

Ако уредът не работи правилно, моля, проверете таблицата по-долу за разтвора. Ако все още не можете да разрешите проблема, моля, свържете се с доставчика/доставчика на услуги.



Проблем	Възможна причина	Възможно решение
Микровълните не започват да работят	Захранващият кабел не е включен правилно.	Проверете дали захранващият кабел е включен правилно.
	Предпазителят е издухан от активния автоматичен прекъсвач.	Сменете предпазителя или нулирайте прекъсвача. Ако не сте сигурни как да направите това, свържете се с Вашия доставчик.
	Изоходът на захранването е дефектен	Тествайте изхода с друг уред и проверете прекъсвача.
Фурната не загрява	Вратата не е затворена правилно	Проверете вратата, ако се затвори правилно, ако не може да се затвори правилно, свържете се с вашия доставчик.
На дисплея се показва „E-01“ или „E-02“	Сензорът за температура е счупен	Изключете микровълновата фурна от контакта и изчакайте 10 секунди, преди да включите отново захранващия кабел. Ако проблемите не бъдат решени след това, свържете се с Вашия доставчик.
Светлината и вентилаторът издават шум, когато микровълновата фурна свърши работа.	Високи температури.	Това е нормално, лампата и вентилаторът спират, когато микровълновата фурна се е охладила достатъчно. Ако не спрат да работят, изключете микровълновата фурна от контакта и изчакайте 10 секунди, преди да се включите отново. Ако това не реши проблема, свържете се с вашия доставчик.

Гаранция

Всеки дефект, засягащ функционалността на уреда, който се вижда в рамките на една година след покупката, ще бъде ремонтиран чрез безплатен ремонт или замяна, при условие че уредът е бил използван и поддържан в съответствие с инструкциите и не е бил злоупотребяван или употребяван по никакъв начин. Вашите законови права не са засегнати. Ако

се изисква гаранция на уреда, посочете къде и кога е закупен и добавете доказателство за покупка (напр. разписка). В съответствие с нашата политика за непрекъснато разработване на продукти ние си запазваме правото да променяме без предизвестие спецификациите на продукта, опаковката и документацията.

Изхвърляне и околна среда



При извеждане от употреба на уреда, продуктът не трябва да се изхвърля заедно с други битови отпадъци. Вместо това, Вашата отговорност е да изхвърлите оборудването за отпадъци, като го предадете на определен пункт за събиране. Неспазването на това правило може да бъде санкционирано в съответствие с приложимите разпоредби за изхвърляне на отпадъци. Разделното събиране и рециклиране на Вашето оборудване за отпадъци по време на изхвърлянето ще помогне за запазването на природните ресурси и за гарантирано на рециклирането им по начин, който защитава човешкото здраве и околната среда.

За повече информация за това къде можете да оставите отпадъците си за рециклиране, моля, свържете се с местната компания за събиране на отпадъци. Производителите и вносителите не носят отговорност за рециклиране, третиране и изхвърляне на околната среда, нито директно, нито чрез обществена система.

РУССКИЙ

Уважаемый клиент!

Благодарим вас за покупку этого прибора HENDI. Внимательно прочитайте данное руководство пользователя, уделяя особое внимание приведенным ниже правилам техники безопасности, прежде чем устанавливать и использовать прибор в первый раз.

Инструкции по технике безопасности

- Используйте прибор только по назначению, предназначенному для него, как описано в данном руководстве.
- Изготовитель не несет ответственности за любые повреждения, вызванные неправильной эксплуатацией и неправильным использованием.
-  **ОПАСНОСТЬ! РИСК ПОРАЖЕНИЯ ЭЛЕКТРИЧЕСКИМ ТОКОМ!** Не пытайтесь самостоятельно отремонтировать прибор. Не погружайте электрические части прибора в воду или другие жидкости. Никогда не держите прибор под проточной водой.
- НИКОГДА НЕ ИСПОЛЬЗУЙТЕ ПОВРЕЖДЕННЫЙ ПРИБОР!** Регулярно проверяйте электрические соединения и шнур на наличие повреждений. Если прибор поврежден, отключите его от источника питания. Любые ремонтные работы должны выполняться только поставщиком или квалифицированным специалистом во избежание опасности или травм.
- ПРЕДУПРЕЖДЕНИЕ!** При размещении прибора проложите кабель питания безопасно, если это необходимо, чтобы избежать непреднамеренного вытягивания, повреждения, контакта с нагревательной поверхностью или возникновения опасности спотыкания.
- ПРЕДУПРЕЖДЕНИЕ!** Пока вилка находится в розетке, прибор подключен к источнику питания.
- ПРЕДУПРЕЖДЕНИЕ!** ВСЕГДА выключайте прибор перед отключением от источника питания, очисткой, техниче-



ским обслуживанием или хранением.

- Подключайте прибор к электрической розетке только с напряжением и частотой, указанными на этикетке прибора.
- Не прикасайтесь к штепсельному/электрическому соединениям влажными или влажными руками.
- Держите прибор и электрические штепсели/разъемы вдали от воды и других жидкостей. Если прибор упадет в воду, немедленно отсоедините соединения источника питания. Не используйте прибор до тех пор, пока он не будет проверен сертифицированным техническим специалистом. Несоблюдение этих инструкций может привести к опасным для жизни рискам.
- Подключите источник питания к легкодоступной электрической розетке, чтобы вы могли немедленно отсоединить прибор в случае чрезвычайной ситуации.
- Убедитесь, что шнур не соприкасается с острыми или горячими предметами, и держите его вдали от открытого огня. Никогда не тяните за шнур питания, чтобы отсоединить его от розетки, а всегда тяните за вилку.
- Никогда не переносите прибор за шнур.
- Никогда не пытайтесь самостоятельно открыть корпус прибора.
- Не вставляйте предметы в корпус прибора.
- Никогда не оставляйте прибор без присмотра во время использования.
- Данный прибор должен эксплуатироваться обученным персоналом на кухне ресторана, столовых, бара и т. д.
- Данный прибор не должен эксплуатироваться лицами с ограниченными физическими, сенсорными или умственными способностями, а также лицами с недостаточным опытом и знаниями.
- Данный прибор ни при каких обстоятельствах не должен использоваться детьми.
- Храните прибор и его электрические соединения в недоступном для детей месте.
- Никогда не используйте принадлежности или какие-либо дополнительные устройства, кроме поставляемых вместе с прибором или рекомендованных производителем. Несоблюдение этого требования может представлять угрозу для безопасности пользователя и повредить прибор. Используйте только оригинальные детали и принадлежности.
- Не эксплуатируйте прибор с помощью внешнего таймера или системы дистанционного управления.
- Не ставьте прибор на нагревательный предмет (бензин, электроплиту, угольную плиту и т. д.).
- Не закрывайте прибор во время работы.
- Не кладите какие-либо предметы на прибор.
- Не используйте прибор вблизи открытого огня, взрывчатых или легковоспламеняющихся материалов. Всегда эксплуатируйте прибор на горизонтальной, устойчивой, чистой, теплостойкой и сухой поверхности.
- Прибор не подходит для установки в местах, где можно использовать водяной жиклер.
- Во время использования оставляйте вокруг прибора пространство не менее 20 см для вентиляции.
- **ПРЕДУПРЕЖДЕНИЕ!** Не допускайте засорения всех вентиляционных отверстий прибора.

Специальные инструкции по технике безопасности

- Данный прибор предназначен для коммерческого использования.
-  **ОСТОРОЖНО! РИСК ОЖОГОВ! ГОРЯЧИЕ ПОВЕРХНОСТИ!** Температура доступных поверхностей во время использования очень высока. Коснитесь только панели управления, ручек, переключателей, ручек управления таймером или ручек управления температурой.
- **ПРЕДУПРЕЖДЕНИЕ!** Жир и масло сильно нагреваются во время работы. Остерегайтесь этого.
- Если шнур питания поврежден, он должен быть заменен изготовителем, его агентом по обслуживанию или лицами с аналогичной квалификацией во избежание опасности.
- **ПРЕДУПРЕЖДЕНИЕ!** В случае повреждения уплотнений дверцы или дверцы духового шкафа нельзя эксплуатировать до тех пор, пока он не будет отремонтирован компетентным специалистом.
- **ПРЕДУПРЕЖДЕНИЕ!** Опасно для кого-либо, кроме компетентного лица, выполнять любые работы по обслуживанию или ремонту, которые включают снятие любой крышки, которая обеспечивает защиту от воздействия микроволновой энергии.
- **ПРЕДУПРЕЖДЕНИЕ!** Жидкости или другие продукты не должны нагреваться в герметичных контейнерах, поскольку они могут взорваться.
- **ПРЕДУПРЕЖДЕНИЕ!** Нагревание напитков в микроволновой печи может привести к задержке выкипания, поэтому при обращении с контейнером следует соблюдать осторожность.
- **ПРЕДУПРЕЖДЕНИЕ!** Содержимое бутылочек для кормления и банок с детским питанием необходимо перемешать или встряхнуть и проверить температуру перед употреблением, чтобы избежать ожогов.
- Используйте только ту посуду, которая подходит для использования в микроволновых печах.
- При нагревании продуктов в пластиковых или бумажных контейнерах следите за духовым шкафом из-за возможности воспламенения.
- При обнаружении дыма выключите или отсоедините прибор от сети электропитания и держите дверцу закрытой, чтобы погасить пламя.
- Яйца в их скорлупе и целные яйца, проваренные в твердом виде, не следует нагревать в режиме микроволновой печи, поскольку они могут взорваться даже после окончания микроволнового нагрева.
- **ПРЕДУПРЕЖДЕНИЕ! НЕ ИСПОЛЬЗУЙТЕ ФУНКЦИЮ МИКРОВОЛНОВОЙ ОБРАБОТКИ, ЕСЛИ В КАМЕРЕ ДУХОВОГО ШКАФА НЕ ПОМЕЩАЕТСЯ НИ ОДНА ПИЩА.**

Целевое использование

- Данный прибор предназначен для коммерческого применения, например, на кухнях ресторанов, столовых, в больницах и на коммерческих предприятиях, таких как пекарни, буклеты и т. д., но не для непрерывного массового производства продуктов питания.
- Прибор предназначен только для нагрева и размораживания продуктов с использованием соответствующих блюд. Любое другое использование может привести к повреждению прибора или травме.
- Эксплуатация прибора в любых других целях считается неправильным использованием прибора. Пользователь



несет единоличную ответственность за ненадлежащее использование устройства.

Установка заземления

Данный прибор относится к классу защиты I и должен быть подключен к защитному заземлению. Заземление снижает риск поражения электрическим током за счет использования отводящего провода для электрического тока.

Прибор оснащен шнуром питания с вилкой заземления или электрическими соединениями с проводом заземления. Соединения должны быть правильно установлены и заземлены.

Панель управления

(Рис. 1 на стр. 3)

1. Разный уровень мощности и размораживание
2. Ввод времени
3. Двойное количество
4. Пауза
5. Пуск
6. Цифровая клавиатура (кнопка «1» также используется для режима программирования и многоступенчатого режима приготовления)

Подготовка перед использованием

- Снимите всю защитную упаковку и обертку.
- Убедитесь, что устройство находится в хорошем состоянии и со всеми принадлежностями. В случае неполной или поврежденной доставки немедленно свяжитесь с поставщиком. В этом случае не используйте устройство.
- Перед использованием очистите принадлежности и прибор (см. => Очистка и техническое обслуживание).
- Убедитесь, что прибор полностью сухой.
- Поместите прибор на горизонтальную, устойчивую и теплоустойчивую поверхность, которая безопасна для защиты от брызг воды.
- Сохраните упаковку, если планируете хранить прибор в будущем.
- Сохраните руководство пользователя для дальнейшего использования.

ПРИМЕЧАНИЕ! Из-за производственных остатков прибор может излучать легкий запах во время первых нескольких применений. Это нормально и не указывает на какой-либо дефект или опасность. Убедитесь, что прибор хорошо вентилируется.

Инструкции по эксплуатации

Включение питания

При подключении к розетке на дисплее появится надпись «- - -». Он исчезнет через 1 минуту бездействия. Затем микроволновая печь перейдет в режим ожидания.

Режим ожидания

В режиме ожидания экран пустой и духовой шкаф не будет работать. При открытии и закрытии дверцы духового шкафа активируется режим готовности. Духовой шкаф перейдет в режим ожидания через минуту без использования. Время, необходимое для активации режима ожидания, можно изменить с помощью опций пользователя (Опция 4, окно тайм-аута).

Режим готовности

При открытии и закрытии дверцы духового шкафа в режиме ожидания духовой шкаф перейдет в режим готовности. В этом режиме духовой шкаф готов к запуску ручного или заданного цикла приготовления. В режиме готовности отображается 0:00. В режиме готовности духовой шкаф может перейти практически ко всем другим режимам.

Режим открытия двери

Режим открывания дверцы активируется при открывании дверцы. В этом режиме экран пуст. И вентилятор и лампа духового шкафа работают. Во время работы при открытии дверцы программа будет приостановлена, вентилятор продолжит вращаться, а индикатор загорится.

Режим ручного ввода

Убедитесь, что микроволновая печь находится в режиме готовности. Выберите время с помощью кнопки «Ввод времени», на дисплее отобразится «00:00», выберите требуемое время с помощью цифровой клавиатуры. Затем выберите уровень мощности, нажав [0%/20%(Defrost)/50%/70%]. На дисплее отобразится выбранная мощность. Если вы снова нажмете ту же кнопку уровня мощности, мощность будет восстановлена на 100%. Кроме того, если кнопка уровня мощности не установлена, мощность по умолчанию будет равна 100%. Когда все будет установлено, нажмите кнопку «Пуск», после чего микроволновая печь начнет работать. В конце цикла на дисплее появится сообщение «End».

Режим паузы

Этот режим позволяет пользователям приостановить цикл для проверки или перемешивания продуктов во время работы микроволновой печи. Откройте дверцу или нажмите кнопку «Пауза», чтобы приостановить цикл. На дисплее отобразится оставшееся время. Чтобы возобновить цикл, закройте дверцу и нажмите кнопку «Пуск». Когда ничего не будет сделано, микроволновая печь перейдет в режим ожидания в течение 1 минуты.

Режим предустановленной программы

Эта микроволновая печь поставляется с 10 предустановленными программами. Когда микроволновая печь находится в режиме готовности, нажмите одну из цифровых клавиш, и микроволновая печь запустит программу. Ниже приведены 10 предустановленных программ. При работе микроволновой печи на дисплее отображается оставшееся время, а при многоступенчатой программе отображается общее оставшееся время.

Кнопка	1	2	3	4	5
Отображение времени	0:10	0:20	0:30	0:45	1:00
Кнопка	6	7	8	9	0
Отображение времени	1:30	2:00	3:00	4:00	5:00



Программирование

Эта микроволновая печь может предварительно настроить до 100 программ. См. и следуйте инструкциям раздела «Пользовательские параметры — 9 двузначные» для установки номера программы от 10 до 100. Откройте дверцу, затем нажмите и удерживайте цифру «1» на цифровой клавиатуре в течение примерно 5 секунд, раздастся звуковой сигнал, а на дисплее появится сообщение «ProG», указывающее на то, что вы перешли в режим программирования. Выберите время с помощью кнопки «Ввод времени», на дисплее отобразится «00:00», выберите требуемое время с помощью цифровой клавиатуры. После этого выберите уровень мощности. Нажмите кнопки уровня мощности [0%/20% (размораживание) /50%/70%], на дисплее отобразится выбранная мощность. Если снова нажать ту же кнопку уровня мощности, питание вернется к 100% мощности. Кроме того, если кнопка уровня мощности не установлена, мощность по умолчанию будет равна 100%. После установки времени включите питание и нажмите кнопку «Пуск» для сохранения программы. На дисплее появится сообщение «ProG». Закройте дверцу, чтобы вернуться в режим готовности. Если вы хотите отменить операцию во время программирования, нажмите кнопку «Пауза», и духовой шкаф вернется в режим «Дверца открыта», и программа не будет сохранена.

Ниже краткое руководство о том, как создать программу продолжительностью 1,25 минуты при мощности 70 %:

- 1) Откройте дверцу и нажмите и удерживайте цифровую кнопку «1» в течение 5 секунд, на дисплее появится сообщение «ProG».
- 2) Нажмите кнопку «3», программа будет сохранена в «3».
- 3) Нажмите кнопки с цифрами «1» «2» «5», чтобы установить время приготовления.
- 4) Нажмите $\frac{100}{200}$ для выбора уровня мощности. На дисплее появится сообщение «PL7».
- 5) Нажмите кнопку «Пуск». Теперь программа сохранена под числовой клавиатурой «3».

Чтобы перезаписать программу, повторите описанные выше действия.

Примечание: Общее время программирования ограничено только 60 минутами.

Примечание: Если время приготовления превышает максимальное время работы микроволновой печи (стандартное 60 минут), раздается три звуковых сигнала. Это означает, что вам необходимо настроить время, прежде чем программа сможет работать.

Примечание: См. также = > Вернуться к заводским настройкам.

Двойное количество (X2)

Данная микроволновая печь оснащена функцией расчета времени, необходимого для приготовления двойного количества продуктов. Нажмите кнопку «X2», а затем программу, и микроволновая печь увеличит время, которое вы предустановили, и запустит процесс. Эта функция может использоваться только в сочетании с предустановленным режимом программирования.

Многоступенчатый режим приготовления

Эта функция позволяет пользователю готовить продукты с различными уровнями мощности в режиме ручного ввода

или в режиме программирования. Максимальное количество этапов — 3. Для использования этой функции сначала выполните действия, описанные в разделе «Ввод времени». После установки времени и мощности первой ступени снова нажмите «Ввод времени», на дисплее отобразится «S-2», затем введите желаемое время и мощность. Если необходим третий этап, еще раз нажмите кнопку «Ввод времени», на дисплее появится «S-3», и введите требуемое время и мощность. Теперь нажмите кнопку «Пуск», чтобы запустить микроволновую печь. Многоступенчатый вход устанавливается аналогичным образом в режиме программирования. Пример того, как это может сработать:

- 1) Откройте дверцу, затем нажмите и удерживайте цифру «1» на цифровой клавиатуре в течение 5 секунд, на дисплее появится сообщение «ProG».
- 2) Нажмите кнопку «3», программа будет сохранена в «3».
- 3) Нажмите кнопки с цифрами «1» «2» «5», чтобы установить время приготовления. На дисплее отобразится «1:25».
- 4) Нажмите $\frac{100}{200}$ для выбора уровня мощности этапа 1. На дисплее появится сообщение «PL7».
- 5) Чтобы установить второй этап, нажмите кнопку «Ввод времени», на дисплее отобразится «S-2».
- 6) Нажмите кнопки с цифрами «3» «3» «0», чтобы установить время приготовления. На дисплее отобразится «3:30».
- 7) Нажмите $\frac{100}{200}$ для выбора мощности этапа 2. На дисплее появится сообщение «PL5».
- 8) Чтобы установить третий этап, еще раз нажмите кнопку «Ввод времени», на дисплее отобразится «S-3».
- 9) Нажмите кнопки с цифрами «1» «0» «0», чтобы установить время приготовления. На дисплее отобразится «1:00».
- 10) Нажмите $\frac{100}{200}$ для мощности этапа 3. На дисплее появится сообщение «PL2».
- 11) Нажмите кнопку «Пуск». Многоэтапная программа теперь сохраняется под кнопкой «3».

Примечание: Общее время приготовления ограничено только 60 минутами.

Примечание: При многоступенчатом приготовлении микроволновая печь показывает общее оставшееся время всех этапов.

Примечание: См. также = > Вернуться к заводским настройкам

Вернуться к заводским настройкам

Чтобы вернуть микроволновую печь к заводским настройкам, нажмите и удерживайте вместе кнопки «Пуск» и «0» до тех пор, пока не прозвучит звуковой сигнал, на дисплее отобразится «00». Затем нажмите «Пуск». При восстановлении заводских настроек микроволновой печи на дисплее отобразится «11». Если возврат к заводским настройкам не выполнен, на дисплее появится «00», нажмите кнопку «Пуск», а на дисплее появится «ПРОЗРАЧНО», и раздастся один звуковой сигнал.

Параметры пользователя

Эта микроволновая печь позволяет пользователю изменять некоторые параметры. Для изменения первого пуска, открыв дверцу и нажимая «2» в течение 5 секунд, на дисплее появится сообщение «OP:->». Нажмите цифровую кнопку,



связанную с тем, что необходимо изменить, например «2». Теперь на дисплее отображается «ОП:22», продолжайте нажимать «2» до тех пор, пока на дисплее не появится желаемая настройка «ОП:20»/«ОП:21»/«ОП:22» (он переключается между этими опциями). Чтобы задать желаемую настройку, нажмите «старт». Теперь изменение сохранено. При изменении параметров можно отменить это, нажав кнопку «пауза». Изменение не будет сохранено, и микроволновая печь вернется в режим «дверь открыта». Ниже приведен список параметров, которые могут быть изменены, полужирным шрифтом напечатаны параметры предустановки.

Вариант	Настройка	Описание
1 Тональный сигнал ЕОС	ОП:10	3 звуковых сигнала
	ОП:11	Непрерывный звуковой сигнал
	ОП:12	5 быстрых звуковых сигналов, повторяющихся
2 Громкость звукового сигнала	ОП:20	Звуковой сигнал выключен
	ОП:21	Низкий
	ОП:22	Средний
3 Включение/выключение звукового сигнала	ОП:30	Сигнал ключа выключен
	ОП:31	Вкл. звуковой сигнал ключа
4 Окно клавиатуры	ОП:40	15 секунд
	ОП:41	30 секунд
	ОП:42	60 секунд
	ОП:43	120 секунд
5 На ходу	ОП:50	Отключение во время полета
	ОП:51	Включение на ходу
6 Сброс двери	ОП:60	Отключение сброса двери
	ОП:61	Включить сброс двери
7 Макс. время	ОП:70	Максимальное время приготовления: 60 минут
	ОП:71	Максимальное время приготовления 10 минут
8 Ручное программирование	ОП:80	Отключение ручного программирования
	ОП:81	Включение ручного программирования
9 Двойная цифра	ОП:90	Однозначный режим (10 программ)
	ОП:91	Двухзначный режим (100 программ)

Руководство по кухонной посуде

Ниже приведено общее руководство, которое поможет вам выбрать подходящие принадлежности:

Кухонная посуда	Микроволновый режим	Режим гриля	Комбинированный режим	Замечание
Термостойкое стекло	√	√	√	
Нетермостойкое стекло	x	x	x	
Термостойкая керамика	√	√	√	
Безопасные для микроволновой обработки пластиковые пластиковые чашки	√	x	x	Не подходит для высоких температур
Кухонная бумага	√	x	x	Короткая продолжительность только для обогрева. Посещение использования.
Металлический лоток	x	√	x	При использовании в микроволновой печи возникает дуга.
Металлическая стойка	x	√	x	
Алюминиевая фольга и контейнеры	x	√	x	
√: Подходит для использования в соответствующем режиме. Следуйте инструкциям производителя и снимите крышку. Не используйте, если поверхность потрескалась или повреждена. x: Не подходит для использования в соответствующем режиме.				

Могут существовать некоторые неметаллические инструменты, которые небезопасны для использования в микроволнах. Если у вас есть сомнения, вы можете проверить посуду, следуя приведенной ниже процедуре.

Испытание посуды:

1. Наполните контейнер для использования в микроволновой печи 1 чашкой холодной воды (250 мл) вместе с соответствующей посудой.
2. Готовьте на максимальной мощности в течение 1 минуты.
3. Осторожно почувствуйте посуду. Если пустая посуда теплая, не используйте ее для приготовления в микроволновой печи.

ПРИМЕЧАНИЕ: Время приготовления не должно превышать 1 минуту.



Очистка и техническое обслуживание

- **ВНИМАНИЕ!** Перед хранением, очисткой и обслуживанием всегда отключайте прибор от источника питания и охлаждайте его.
- Не используйте водяной жиклер или парочиститель для очистки и не толкайте прибор под водой, так как детали могут намочнуть, что может привести к поражению электрическим током.
- Если прибор не находится в хорошем состоянии, это может негативно сказаться на сроке службы прибора и привести к опасной ситуации.
- Остатки продуктов следует регулярно очищать и удалять из прибора. Если прибор не очищен должным образом, он сократит срок его службы и может привести к опасному состоянию во время использования.

Очистка

- Очистите охлажденную внешнюю поверхность тканью или губкой, слегка смоченной в мягком мыльном растворе.
- В целях соблюдения гигиены прибор следует чистить до и после использования.
- Избегайте попадания воды на электрические компоненты.
- Никогда не погружайте прибор в воду или другие жидкости.
- Никогда не используйте агрессивные чистящие средства, абразивные губки или чистящие средства, содержащие хлор. Не используйте для очистки стальную шерсть, металлические принадлежности или острые или заостренные предметы. Не используйте бензин или растворители!
- Ни одна деталь не подходит для мытья в посудомоечной машине.
- Если духовой шкаф не будет содержаться в чистоте, это может привести к порче поверхности, что может негативно повлиять на срок службы прибора и, возможно, привести к опасной ситуации.

Техническое обслуживание

- Регулярно проверяйте работу прибора во избежание серьезных несчастных случаев.
- Если вы видите, что прибор не работает должным образом или что возникла проблема, прекратите его использование, выключите его и обратитесь к поставщику.
- Все работы по техническому обслуживанию, установке и ремонту должны выполняться специализированными и уполномоченными техническими специалистами или рекомендованы производителем.

Транспортировка и хранение

- Перед хранением убедитесь, что прибор отключен от сети и полностью остыл.
- Храните прибор в прохладном, чистом и сухом месте.
- Никогда не кладите тяжелые предметы на прибор, так как это может повредить его.
- Не перемещайте прибор во время работы. При перемещении отсоединяйте прибор от источника питания и удерживайте его в нижней части.

Поиск и устранение неисправностей

Если прибор не работает должным образом, проверьте расстановку в таблице ниже. Если вы все еще не можете решить проблему, обратитесь к поставщику/поставщику услуг.

Проблема	Возможная причина	Возможное решение
Микроволновая печь не начинает работать	Шнур питания подключен неправильно.	Проверьте, правильно ли подключен шнур питания.
	Перегорел предохранитель автоматического выключателя.	Замените предохранитель или сбросьте автоматический выключатель. Если вы не уверены, как это сделать, обратитесь к своему поставщику.
	Неисправность розетки питания	Проверьте розетку с другим прибором и проверьте автоматический выключатель.
Духовой шкаф не нагревается	Дверца закрыта неправильно	Проверьте, закрывается ли дверца надлежащим образом, если она не может быть закрыта должным образом, обратитесь к поставщику.
На дисплее отображаются "E-01" или "E-02"	Датчик температуры сломан	Отключите микроволновую печь от розетки и подождите 10 секунд, прежде чем снова подключить шнур питания. Если проблемы не решены после этого, обратитесь к своему поставщику.
Свет и вентилятор издают шум по окончании работы микроволновой печи.	Высокие температуры.	Это нормально, лампа и вентилятор выключаются, когда микроволновая печь достаточно остыла. Если они не перестают работать, отсоедините микроволновую печь от розетки и подождите 10 секунд, прежде чем снова подключиться. Если проблема не решена, обратитесь к поставщику.

Гарантия

Любые дефекты, влияющие на функциональность прибора, которые становятся очевидными в течение одного года после покупки, будут устранены путем бесплатного ремонта или замены при условии, что прибор был использован и обслуживался в соответствии с инструкциями, а также не использовался не по назначению или не по назначению. Ваши законные права не затрагиваются. Если на прибор распространяется гарантия, укажите, где и когда он был приобретен, и приложите подтверждение покупки (например, квитанцию).



В соответствии с нашей политикой непрерывной разработки продукции мы оставляем за собой право изменять спецификации продукции, упаковки и документации без предварительного уведомления.

Утилизация и защита окружающей среды



При выводе прибора из эксплуатации изделие нельзя утилизировать вместе с другими бытовыми отходами. Вместо этого вы несете ответственность за утилизацию вашего оборудования для отходов, передав его в назначенный пункт сбора. Несоблюдение этого правила может повлечь за собой наказание в соответствии с применимыми правилами утилизации отходов. Отдельный сбор и переработка вашего оборудования для отходов во время утилизации поможет сохранить природные ресурсы и обеспечить его переработку таким образом, чтобы защитить здоровье человека и окружающую среду.

Для получения дополнительной информации о том, где вы можете сдать отходы для переработки, обратитесь в местную компанию по сбору отходов. Производители и импортеры не несут ответственности за переработку, обработку и экологическую утилизацию, как напрямую, так и через общественную систему.





Tools for Chefs

HENDI B.V.

Innovatielaan 6
6745 XW De Klomp, The Netherlands

Tel: +31 317 681 040

Email: info@hendi.eu

HENDI Polska Sp. z o.o.

ul. Firmowa 12
62-023 Robakowo, Poland

Tel: +48 61 658 7000

Email: info@hendi.pl

HENDI GmbH

Ehring 15
5112 Lamprechtshausen, Austria

Tel: +43 6274 200 10

Email: office.austria@hendi.eu

HENDI Romania S.R.L.

Str. 13 decembrie 94A, Hala 14
Braşov, 500164, Romania

Tel: +40 268 320330

Email: office@hendi.ro

PKS HENDI South East Europe SA

5 Metsovou Str.
18346 Moschato, Athens, Greece

Tel: +30 210 4839700

Email: info@pks-hendi.com

HENDI Italia S.R.L.

Via Leonardo da Vinci 4
39100 Bolzano (BZ), Italy

Tel: +39 800 727 438

Email: office.italy@hendi.eu

HENDI HK Ltd.

1201, 12/F Exchange Tower
33 Wang Chiu Road, Kowloon Bay, Hong Kong

Tel: +852 2154 2618

Email: info-hk@hendi.eu

Find HENDI on internet:

www.hendi.com

www.facebook.com/HendiToolsforChefs

<https://www.linkedin.com/company/hendi-tools-for-chefs/>

www.youtube.com/HendiEquipment

GB: Changes, printing and typesetting errors reserved.

DE: Änderungen und Druckfehler vorbehalten.

NL: Wijzigingen en drukfouten voorbehouden.

PL: Producent zastrzega sobie prawo do zmian oraz błędów drukarskich w instrukcji.

FR: Variations et fautes d'impression réservées.

IT: Errori di cambiamenti, di stampa e di impaginazione riservati.

RO: Drepturi rezervate cu privire la modificări și greșeli de imprimare.

GR: Με επιφύλαξη αλλαγών, λαθών εκτύπωσης και στοιχειοθεσίας.

HR: Pridržane promjene, ispis i pogreške u pisanju.

CZ: Změny, chyby tisku a sazby vyhrazeny.

HU: Változások, nyomtatási és beállítási hibák fenntartva.

UA: Помилки в друку та друку збережено.

EE: Muudatused, printimine ja kirjavead reserveeritud.

LV: Izmaiņas, drukāšana un tipu iestatīšanas kļūdas rezervētas.

LT: Pakeitimai, spausdinimo ir spausdinimo klaidos yra rezervuoti.

PT: Alterações, impressão e erros de digitação reservados.

ES: Cambios, errores de impresión y de tipo reservados.

SK: Zmeny, tlač a chyby preprúdenia sú vyhradené.

DK: Ændringer, udskrivning og typeindstillingsfejl reserveret.

FI: Muutokset, tulostus- ja kirjoitusvirheet pidätetään.

NO: Feil ved endringer, utskrift og typeinnstilling reserveret.

SI: Spremembe, tiskanje in napake pri nastavljanju vtipkanja so rezervirane.

SE: Ändringar, utskrift och inställningsfel reserverade.

BG: Запазени са промени, печат и типови грешки.

RU: Изменения, печати и верстки ошибки защищены.