



SYNTESYS S.A.S. DI RINALDO R. & C.

VIA G. GALILEI, 10/3
35037 Z.I. SELVE DI TEOLO (PD)
TEL. +39 049 9903866 R.A. FAX +39 049 9903867
COD. FISCALE P.IVA N.REG.IMP. PADOVA 03573950288
E-MAIL INFO@SYNTESYS.IT · WEB WWW.SYNTESYS.IT

DICHIARAZIONE DI CONFORMITA'
Conformity declaration



Il sottoscritto, Rinaldo Ruggero legale rappresentante della ditta:
The undersigned, Rinaldo Ruggero legal representative of the company:

produttore/manufacturer

SYNTESYS S.a.s. di Rinaldo R. & C.

indirizzo/address

Via G. Galilei, 10/3 35037 Zona Industriale SELVE DI TEOLO (PADOVA) ITALY

ò rappresentante il mandatario autorizzato entro la Unione Europea
or representing the authorized mandatary within the European Community

Mandatario autorizzato/authorized mandatary

indirizzo/address

Dichiara sotto la propria responsabilità che il prodotto/*declares under his own responsibility that the product:*

Denominazione/Description

Padella per ammalati, urinali uomo e donna, speculum vaginali, tamponcini cotonati, tamponi sterili in provetta, tamponi sterili con terreno Amies e Stuart in provetta/ *Bed pan, Urinal's man and woman, Vaginal speculum, Cotton swab, Sterile swab in test tube, Sterile swab with medium Amies or Stuart in test tube*

Materiale/Material

Polipropilene, Polietilene, Legno/ *Polypropylene, Polyethylene, Wood*

È conforme alle disposizioni della direttiva 93/42/CE e s.m.i. concernente i dispositivi medici ed al Decreto Legislativo di recepimento con D.lgs. del 24/02/1997 n° 46/97 e soddisfa a tutti i requisiti specificati.

Il dispositivo è stato classificato appartenente alla classe I° secondo i criteri stabiliti in base a quanto previsto dall'Art. 9 ed allegato IX della direttiva sopra citata /*It meets the EC Directive 93/42 about Medical Device, specifications established by the Italian law n 46/97, dated 24th February 1997. The device was classified as belonging to the 1st class, according to the specifications of the established by the art.9, IX enclosure of the above mentioned directive.*

Dichiara inoltre che la documentazione tecnica di supporto alla presente dichiarazione di conformità è conservata presso gli uffici dell'azienda e sarà posta alla disposizione di chi la richiede/ *declares that all technical documents attached to this conformity statment are filed in our company and can be consulted by any authorized body on demand.*

Data 07.01.2016
Issued on January 7th 2016

SYNTESYS S.A.S.
Il legale rappresentante
Rinaldo Ruggero



SYNTESYS



SYNTESYS S.A.S. DI RINALDO R. & C.
VIA G. GALILEI, 10/3
35037 Z.I. SELVE DI TEOLO (PD)

TEL. +39 049 9903866 R.A. FAX +39 049 9903867

COD. FISCALE P.IVA N.REG.IMP. PADOVA 03573950288
E-MAIL INFO@SYNTESYS.IT - WEB WWW.SYNTESYS.IT

DICHIARAZIONE DI CONFORMITA'
Conformity declaration



Il sottoscritto, Rinaldo Ruggero legale rappresentante della ditta:
The undersigned, Rinaldo Ruggero legal representative of the company:

produttore/manufacturer

SYNTESYS S.a.s. di Rinaldo Ruggero & C.
indirizzo/address

Via G. Galilei, 10/3 35037 Zona Industriale SELVE DI TEOLO (PADOVA) ITALY

o rappresentante il mandatario autorizzato entro la Unione Europea or representing the authorized mandatary within the European Community

Mandatario autorizzato/authorized mandatary

indirizzo/address

Dichiara sotto la propria responsabilità che il prodotto/*declares under his own responsibility that the product:*

Denominazione degli
articoli
prodotti/*Description of
Manufacturer*

Contenitori per urina, contenitori per feci,
contenitori universali, Pipette Pasteur, Piastre di
Petri, Anse Sterili per batteriologia, Aste a "L",
Puntali Eppendorf gialli e blue, cuvette per
spettrofotometro, tazzine per campionamento siero,
bacchette per distacco ed estrazione del coagulo,
pinzette in polistirolo monouso, provette monouso in
plastica, tappi alettati per provette diam. 12 mm e
16mm, provette con granuli ed acceleratore, provette
sottovuoto per prelievo, Sistema SEDIPLAST,
Microprovette, Portavetrini, Vetrini precolorati,
Portaprovette, supporti per microprovette, bottiglie
per raccolta urine.

*Urine container, faeces container, universal
container, Pasteur pipette, Petri dishes, Sterile
loops, Sterile loops open "L", Eppendorf tips yellow
and blue, cuvettes for spectrophotometer, samples
cups, Rod to detach clot, disposable forceps,
Disposable plastic tubes, winged stoppers for tubes
diam. 12mm & 16mm, Test tube with granules and clot
activator, vacuum test tube, SEDIPLAST system,
micro test tubes, Slides Mailer, "TESTSIMPLETS" slide,
rack for test tubes, rack for micro test tubes,
Bottles for urine collection.*



SYNTESYS



ISO9001:2008
Cert. N. 6574/0

SYNTESYS S.A.S. DI RINALDO R. & C.
VIA G. GALILEI, 10/3
35037 Z.I. SELVE DI TEOLO (PD)
TEL. +39 049 9903866 R.A. FAX +39 049 9903867
COD.FISCALE P.IVA N.REG.IMP. PADOVA 03573950288
E-MAIL INFO@SYNTESYS.IT - WEB WWW.SYNTESYS.IT

Materiale/ Material

**Polipropilene, Polistirolo, Polietilene e
Polimetilmetacrilato**

***Polypropylene, Polystyrene, Polyethylene and
Polymethylmetacrylate***

È conforme alle disposizioni della direttiva 98/79/CE concernente i dispositivi medici diagnostici in vitro e recepito in Italia con D.L. del 08/09/2000 n° 332 allegato 1 (requisiti essenziali) ed è fabbricato in accordo ai requisiti di cui all'Allegato III della sopra citata direttiva / *It meets the CE Directive 98/79 CE about in vitro diagnostic device specifications established by the Italian law n. 332, dated 8th September 2000. The device is made according to the specifications of the III attached of the above-mentioned directive.*

Dichiara inoltre che la documentazione tecnica di supporto alla presente dichiarazione di conformità è conservata presso gli uffici dell'azienda e sarà posta alla disposizione di chi la richiede/declares that all technical documents attached to this conformity statement are filed in our company and can be consulted by any authorized body on demand.

Data 07/01/2016
Issued on January 7th 2016

SYNTESYS S.a.s.
Il legale rappresentante
Rinaldo Ruggero

Certificate

CISQ/ICIM S.P.A. has issued an IQNet recognized certificate that the organization:

SYNTESYS S.R.L.

Head Office and Operative Unit

Via G. Galilei, 10/1-2-3 - Zona Industriale - I-35037 Selve di Teolo (PD)

Operative Units

Via G. Galilei, 16/1 - Zona Industriale - I-35037 Selve di Teolo (PD)

Via San Benedetto, 48/A - Zona Industriale - I-35037 Selve di Teolo (PD)

Via G. Galilei, 3 - Zona Industriale - I-35037 Selve di Teolo (PD)

has implemented and maintains a/an

Quality Management System

for the following scope:

Trading of products for laboratory analysis. Manufacturing of products for laboratory analysis and sanitary products. Design and production management of sterile swabs for the collection and the preservation of biological samples, also for surgical application, with or without transport medium.

which fulfils the requirements of the following standard:

ISO 9001:2015

Issued on: **2022-06-05**

First issued on: **2013-06-05**

Expires on: **2025-06-04**

This attestation is directly linked to the IQNet Partner's original certificate and shall not be used as a stand-alone document.

Registration Number: **IT-83562**



Alex Stoichitoiu
President of IQNET



Mario Romersi
President of CISQ



This attestation is directly linked to the IQNET Member's original certificate and shall not be used as a stand-alone document.

IQNET Members*:

AENOR Spain **AFNOR Certification** France **APCER** Portugal **CCC** Cyprus **CISQ** Italy **CQC** China **CQM** China **CQS** Czech Republic **Cro Cert** Croatia **DQS Holding GmbH** Germany **EAGLE Certification Group** USA **FCAV** Brazil **FONDONORMA** Venezuela **ICONTEC** Colombia **ICS** Bosnia and Herzegovina **Inspecta Sertifointi Oy** Finland **INTECO** Costa Rica **IRAM** Argentina **JQA** Japan **KFQ** Korea **LSQA** Uruguay **MIRTEC** Greece **MSZT** Hungary **Nemko AS** Norway **NSAI** Ireland **NYCE-SIGE** México **PCBC** Poland **Quality Austria** Austria **SII** Israel **SIQ** Slovenia **SIRIM QAS International** Malaysia **SQS** Switzerland **SRAC** Romania **TSE** Turkey **YUQS** Serbia

* The list of IQNET Members is valid at the time of issue of this certificate. Updated information is available under www.iqnet-certification.com

Certificate

CISQ/ICIM S.P.A. has issued an IQNet recognized certificate that the organization:

SYNTESYS S.R.L.

Head Office and Operative Unit

Via G. Galilei, 10/1-2-3 - Zona Industriale - I-35037 Selve di Teolo (PD)

Operative Units

Via G. Galilei, 16/1 - Zona Industriale - I-35037 Selve di Teolo (PD)

Via San Benedetto, 48/A - Zona Industriale - I-35037 Selve di Teolo (PD)

Via G. Galilei, 3 - Zona Industriale - I-35037 Selve di Teolo (PD)

has implemented and maintains a/an

Quality Management System

for the following scope:

Trading of products for laboratory analysis. Manufacturing of products for laboratory analysis and sanitary products. Design and production management of sterile swabs for the collection and the preservation of biological samples, also for surgical application, with or without transport medium.

which fulfils the requirements of the following standard:

ISO 13485:2016

Issued on: **2022-06-05**

First issued on: **2014-06-21**

Expires on: **2025-06-04**

This attestation is directly linked to the IQNet Partner's original certificate and shall not be used as a stand-alone document.

Registration Number: **IT-93779**



Alex Stoichitoiu
President of IQNET



Mario Romersi
President of CISQ



This attestation is directly linked to the IQNET Member's original certificate and shall not be used as a stand-alone document.

IQNET Members*:

AENOR Spain **AFNOR Certification** France **APCER** Portugal **CCC** Cyprus **CISQ** Italy **CQC** China **CQM** China **CQS** Czech Republic
Cro Cert Croatia **DQS Holding GmbH** Germany **EAGLE Certification Group** USA **FCAV** Brazil **FONDONORMA** Venezuela **ICONTEC**
Colombia **ICS** Bosnia and Herzegovina **Inspecta Sertifointi Oy** Finland **INTECO** Costa Rica **IRAM** Argentina **JQA** Japan **KFQ** Korea
LSQA Uruguay **MIRTEC** Greece **MSZT** Hungary **Nemko AS** Norway **NSAI** Ireland **NYCE-SIGE** México **PCBC** Poland **Quality Austria**
Austria **SII** Israel **SIQ** Slovenia **SIRIM QAS International** Malaysia **SQS** Switzerland **SRAC** Romania **TSE** Turkey **YUQS** Serbia

* The list of IQNET Members is valid at the time of issue of this certificate. Updated information is available under www.iqnet-certification.com

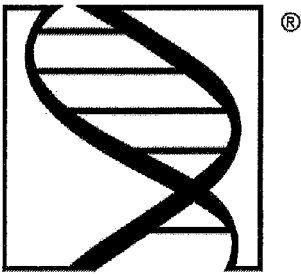

SYNTESSYS



Cert. N.7111/2



Cert. N.6574/2



SYNTESSYS S.R.L. UNIPERSONALE

VIA G. GALILEI, 10/3 - 35037 Z.I. SELVE DI TEOLO (PD)
TEL. +39 049 9903866 R.A. FAX +39 049 9903867
C.F./P.I./N.REG.IMP. PADOVA 03573950288
REA PD-320123 - CAP.SOC. 20.700,00€
E-MAIL INFO@SYNTESSYS.IT - WEB WWW.SYNTESSYS.IT
PEC POSTA@PEC.SYNTESSYS.IT

AUTHORIZATION LETTER

We, **Syntesys S.R.L.** having a registered office at Via G. Galilei 10/3, 35037 Selve di Teolo - PD - Italy, assign **Sanmedico SRL** having a registered office at A.Corobceanu str., apt. 9, Chişinău MD-2012, Moldova, as authorized representative.

We declare that the company mentioned above is authorized to register, notify, renew or modify the registration of medical devices on the territory of the Republic of Moldova.

This letter is valid till 31.12.2021

Teolo, 05.01.2021

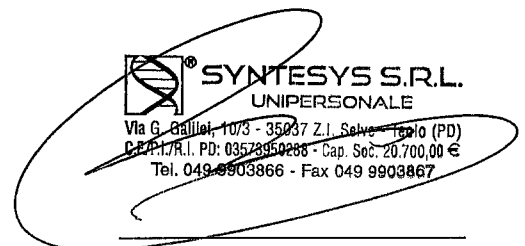

 **SYNTESSYS S.R.L.**
UNIPERSONALE
Via G. Galilei, 10/3 - 35037 Z.I. Selve di Teolo (PD)
C.F./P.I./R.I. PD: 03573950288 - Cap. Soc. 20.700,00 €
Tel. 049.9903866 - Fax 049 9903867

Rinaldo Ruggero
CEO and Legal Representative
SYNTESSYS S.R.L.

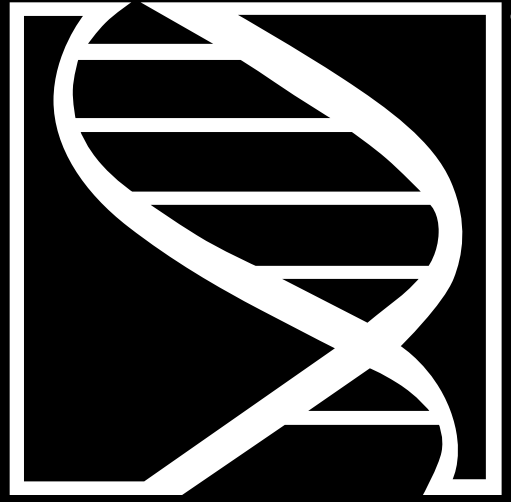
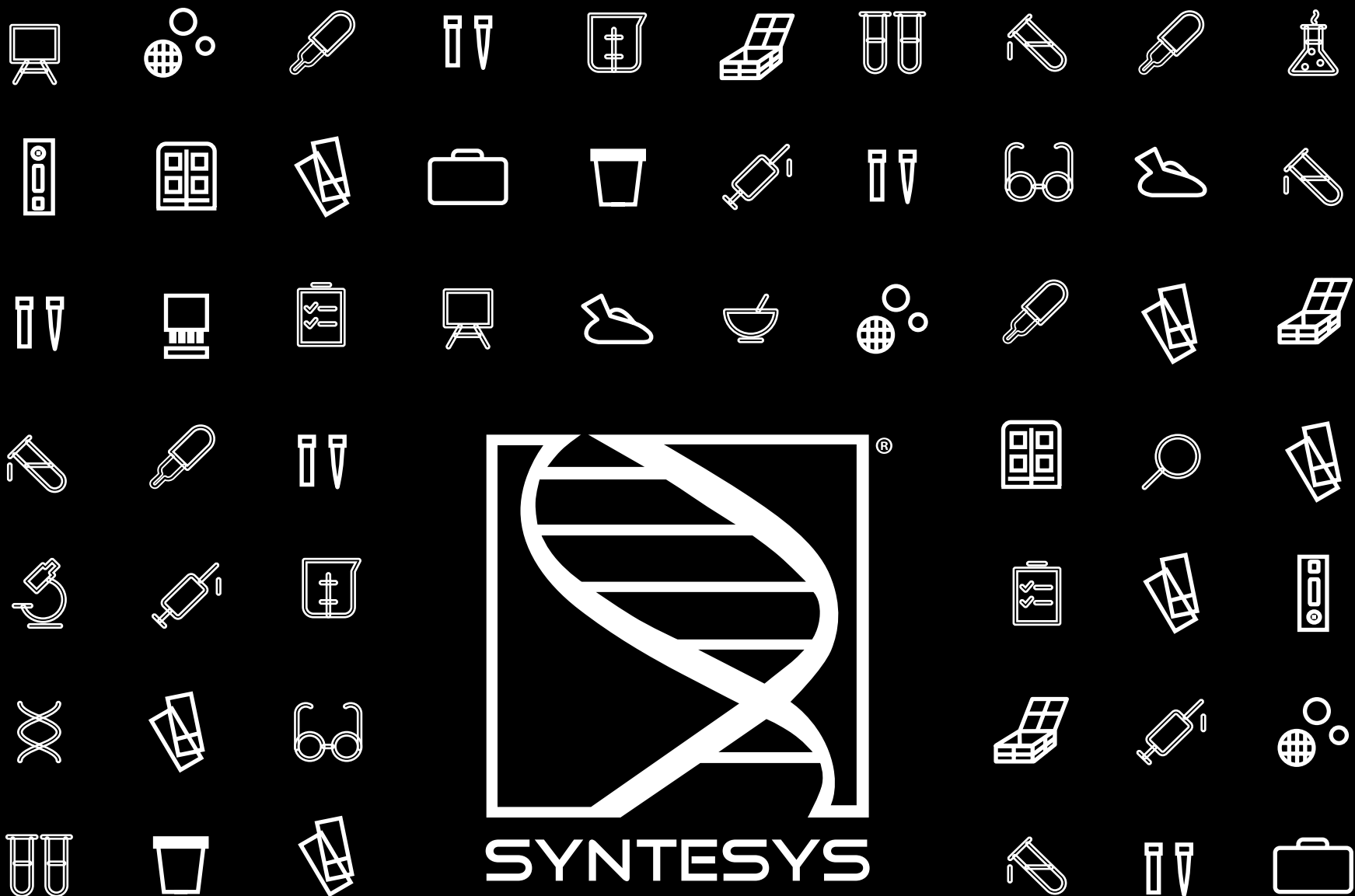

SYNTESYS

2019

“THE ONLY WAY
TO DO
GREAT WORK
IS TO LOVE
WHAT YOU DO”

S. Jobs



SYNTESYS è tra le più evolute aziende italiane nel settore del materiale per analisi di laboratorio. Esperienza, serietà e competenza permettono di rivolgerci ai clienti con la sicurezza di poter trovare per ognuno le soluzioni adeguate ad ogni esigenza. La produzione con nuove tecnologie sempre più automatizzate ci permette di ottenere un maggiore perfezionamento dei prodotti offerti ed un continuo miglioramento della qualità.

Questi i valori che da anni contraddistinguono la nostra azienda.

SYNTESYS is one of the most advanced Italian companies in the market of plastic disposable labware. The long experience of a hard-working team with deep know-how is the key that allows us to face customer's needs with the confidence that we will always find the right solution. Our production facility, equipped with state-of-the-art technology, grant to keep high quality standard and efficient production time.

These are the values that, since the beginning, distinguished our company.

headquarter



production



equipe



QUALITÀ CERTIFICATA

UNI EN ISO 9001 "Sistema di gestione per la qualità"
 UNI CEI EN ISO 13485 "Dispositivi medici - Sistemi di Gestione per la Qualità"

NORME ARMONIZZATE

Applichiamo le norme armonizzate relative alle direttive europee
 98/79/EEC "Dispositivi medico diagnostici in vitro"
 93/42/EEC "Dispositivi medici".

UNI EN 556-1
 Sterilizzazione dei dispositivi medici.

UNI CEI EN ISO 14971
 Gestione dei rischi nei dispositivi medici.

UNI EN 14254
 Dispositivi medico diagnostici in vitro. Contenitori monouso per la raccolta di campioni di origine umana, diversi dal sangue.

EN 14820
 Contenitori monouso per il prelievo di campioni di sangue venoso umano.

UNI CEI EN ISO 18113-1
 Dispositivi medico diagnostici in vitro.
 Informazioni fornite dal fabbricante (etichettatura).

UNI CEI EN ISO 15223-1
 Dispositivi medici - Simboli da utilizzare nelle etichette del dispositivo medico, nell'etichettatura e nelle informazioni che devono essere fornite:
 Parte 1: Requisiti generali.

QUALITY MANAGEMENT SYSTEM

UNI EN ISO 9001 "Quality Management systems"
 UNI CEI EN ISO 13485 "Medical devices - Quality Management systems"

HARMONIZED STANDARDS

We apply the harmonised standards in relation to european Directive
 98/79/EEC "In Vitro Diagnostic Medical Devices"
 93/42/EEC "Medical devices".

UNI EN 556-1
 Sterilization of medical devices.

UNI CEI EN ISO 14971
 Risk management in medical devices.

















UNI EN 14254
 In vitro diagnostic medical devices. Single -use receptacles for the collection of specimens, other than blood, from humans.

EN 14820
 Single-use containers for human venous blood specimen collection.

UNI CEI EN ISO 18113-1
 In vitro diagnostic medical devices.
 Information supplied by the manufacturer (labelling).

UNI CEI EN ISO 15223-1
 Medical devices - Symbols to be used with medical device labels, labelling and informations to be supplied:
 Part 1: General requirements.

certifications

	SISTEMA PER PRELIEVO SOTTOVUOTO ED ACCESSORI <i>BLOOD COLLECTION SYSTEM AND ACCESSORIES</i>	14-23	VETRINI E PORTAVETRINI / <i>SLIDES AND MAILER SLIDES</i>	100-113	
	PROVETTE E TAPPI / <i>TUBES AND STOPPERS</i>	24-43	ANATOMIA PATOLOGICA / <i>PATHOLOGICAL ANATOMY</i>	114-117	
	CONTENITORI / <i>CONTAINERS</i>	44-57	SISTEMI PER IL TRASPORTO DEI CAMPIONI / <i>SAMPLES TRANSPORT SYSTEM</i>	118-133	
	ARTICOLI PER STRUMENTAZIONE / <i>INSTRUMENTATION PRODUCTS</i>	58-69	ARTICOLI SANITARI E PER FARMACIE / <i>SANITARY AND PHARMACY PRODUCTS</i>	134-143	
	PUNTALI, PIPETTE E SIRINGHE DISPENSATRICI <i>TIPS, PIPETTES AND DISPENSER SYRINGES</i>	70-79	PROVETTE ED ACCESSORI PER CRIOGENIA / <i>CRYOTUBES AND ACCESSORIES</i>	144-149	
	VETRINI PER SEDIMENTI URINARI / <i>SLIDES FOR URINARY SEDIMENT</i>	80-83	MEDICINA DEL LAVORO / <i>OCCUPATIONAL HEALTH</i>	150-155	
	TEST RAPIDI / <i>RAPID TESTS</i>	84-89	ARTICOLI VARI PER LABORATORIO / <i>MISCELLANEUS</i>	156-171	
	MICROBIOLOGIA E BATTERIOLOGIA / <i>MICROBIOLOGY AND BACTERIOLOGY</i>	90-99	BOTTIGLIE PER CAMPIONAMENTO ACQUE / <i>WATER SAMPLING BOTTLES</i>	172-177	

SISTEMA PER PRELIEVO SOTTOVUOTO ED ACCESSORI

*BLOOD COLLECTION SYSTEM
AND ACCESSORIES*



PROVETTE SOTTOVUOTO
VACUUM TEST TUBES

PROVETTE SOTTOVUOTO PER ESTRAZIONE SIERO
SERUM SEPARATORS VACUUM TUBES

AGHI MULTIPLI PER PRELIEVO SOTTOVUOTO
MULTINEEDLES FOR VACUUM TUBES

ACCESSORI PER PRELIEVO SOTTOVUOTO
ACCESSORIES FOR VACUUM TUBES

AGHI A FARFALLA
BUTTERFLY NEEDLES

AGHI A FARFALLA CON DISPOSITIVO DI SICUREZZA
BUTTERFLY NEEDLES WITH SAFETY DEVICE

PROVETTE STERILI PER PRELIEVO
CAPILLARE DEL SANGUE
*STERILE TUBES FOR CAPILLARY
BLOOD COLLECTION*

PRELIEVO URINA
URINE COLLECTION

CONTENITORI RACCOLTA URINA
CON DISPOSITIVO DI PRELIEVO SOTTOVUOTO
*URINE COLLECTION CONTAINERS
WITH VACUUM SAMPLING DEVICE*



**PROVETTE SOTTOVUOTO
VACUUM TEST TUBES**

Cod.	Descrizione / Description	
1	PER EMOCROMO / FOR BLOOD COUNTS	
313520	VACUTEST 13x75 mm EDTA K2 asp. 2 ml tappo viola trasparente / VACUTEST 13x75 mm EDTA K2 drawing 2 ml transparent violet stopper	1.000 pz/pcs
3135100	VACUTEST 13x75 mm EDTA K2 asp. 3 ml tappo viola trasparente / VACUTEST 13x75 mm EDTA K2 drawing 3 ml transparent violet stopper	1.000 pz/pcs
3135300	VACUTEST 13x75 mm EDTA K2 asp. 4 ml tappo viola trasparente / VACUTEST 13x75 mm EDTA K2 drawing 4 ml transparent violet stopper	1.000 pz/pcs
3135400	VACUTEST 13x100 mm EDTA K2 asp. 6 ml tappo viola / VACUTEST 13x100 mm EDTA K2 drawing 6 ml violet stopper	1.000 pz/pcs
313005	VACUTEST 13x75 mm EDTA K3 asp. 2 ml tappo viola / VACUTEST 13x75 mm EDTA K3 drawing 2 ml violet stopper	1.000 pz/pcs
313010	VACUTEST 13x75 mm EDTA K3 asp. 3 ml tappo viola / VACUTEST 13x75 mm EDTA K3 drawing 3 ml violet stopper	1.000 pz/pcs
313030	VACUTEST 13x75 mm EDTA K3 asp. 4 ml tappo viola / VACUTEST 13x75 mm EDTA K3 drawing 4 ml violet stopper	1.000 pz/pcs
313040	VACUTEST 13x100 mm EDTA K3 asp. 6 ml tappo viola / VACUTEST 13x100 mm EDTA K3 drawing 6 ml violet stopper	1.000 pz/pcs
2	PER COAGULAZIONE E VES / FOR COAGULATION AND E.S.R.	
314315	VACUTEST GR 13x75 mm 0,35 ml Na Citrato 3,8% asp. 3,15 ml tappo azzurro trasparente / VACUTEST GR 13x75 mm 0,35 ml Sodium Citrate 3,8% drawing 3,15 ml light blue transparent stopper	1.000 pz/pcs
314365	VACUTEST GR 13x75 mm 0,35 ml Na Citrato 3,2% asp. 3,15 ml tappo azzurro trasparente / VACUTEST GR 13x75 mm 0,35 ml Sodium Citrate 3,2% drawing 3,15 ml light blue transparent stopper	1.000 pz/pcs
314010	VACUTEST IN 13x75 mm 0,2 ml Na Citrato 3,8% asp. 1,8 ml tappo azzurro trasparente / VACUTEST IN 13x75 mm 0,2 ml Sodium Citrate 3,8% drawing 1,8 ml light blue transparent stopper	1.000 pz/pcs
314074	VACUTEST IN 13x75 mm 0,2 ml Na Citrato 3,2% asp. 1,8 ml tappo azzurro trasparente / VACUTEST IN 13x75 mm 0,2 ml Sodium Citrate 3,2% drawing 1,8 ml light blue transparent stopper	1.000 pz/pcs
314020	VACUTEST IN 13x75 mm 0,25 ml Na Citrato 3,8% asp. 2,25 ml tappo azzurro trasparente / VACUTEST IN 13x75 mm 0,25 ml Sodium Citrate 3,8% drawing 2,25 ml light blue transparent stopper	1.000 pz/pcs
314084	VACUTEST IN 13x75 mm 0,25 ml Na Citrato 3,2% asp. 2,25 ml tappo azzurro trasparente / VACUTEST IN 13x75 mm 0,25 ml Sodium Citrate 3,2% drawing 2,25 ml light blue transparent stopper	1.000 pz/pcs
314100	VACUTEST IN 13x75 mm 0,4 ml Na Citrato 3,8% asp. 1,6 ml VES tappo nero / VACUTEST IN 13x75 mm 0,4 ml Sodium Citrate 3,8% drawing 1,6 ml E.S.R. black stopper	1.000 pz/pcs
314200L	VACUTEST (standard) 13x75 mm 0,4 ml Na Citrato 3,8% asp. 1,6 ml VES tappo nero / VACUTEST (standard) 13x75 mm 0,4 ml Sodium Citrate 3,8% drawing 1,6 ml E.S.R. black stopper	1.000 pz/pcs
3	CON INIBITORI DELLA GLICOLISI / GLYCOLYSIS INHIBITORS	
313805	VACUTEST 13x75 mm Kf+Na2 EDTA asp. 2 ml tappo grigio / VACUTEST 13x75 mm Kf+Na2 EDTA drawing 2 ml grey stopper	1.000 pz/pcs
313820	VACUTEST 13x75 mm Kf+Na2 EDTA asp. 4 ml tappo grigio / VACUTEST 13x75 mm Kf+Na2 EDTA drawing 4 ml grey stopper	1.000 pz/pcs
313825	VACUTEST 13x100 mm Kf+Na2 EDTA asp. 6 ml tappo grigio / VACUTEST 13x100 mm Kf+Na2 EDTA drawing 6 ml grey stopper	1.000 pz/pcs
4	PER PLASMA / FOR PLASMA	
312005	VACUTEST 13x75 mm Litio Eparina asp. 2 ml tappo verde / VACUTEST 13x75 mm Lithium Heparin drawing 2 ml green stopper	1.000 pz/pcs
312010	VACUTEST 13x75 mm Litio Eparina asp. 4 ml tappo verde / VACUTEST 13x75 mm Lithium Heparin drawing 4 ml green stopper	1.000 pz/pcs
312020	VACUTEST 13x100 mm Litio Eparina asp. 6 ml tappo verde / VACUTEST 13x100 mm Lithium Heparin drawing 6 ml green stopper	1.000 pz/pcs



**PROVETTE SOTTOVUOTO PER ESTRAZIONE SIERO
SERUM SEPARATOR VACUUM TUBES**

Cod.	Descrizione / Description	Conf./Case
1	CON ATTIVATORE DELLA COAGULAZIONE / WITH CLOT ACTIVATOR	
311002	VACUTEST 13x75 mm asp. 2 ml con attivatore di coagulazione tappo rosso / VACUTEST 13x75 mm drawing 2 ml with clot activator red stopper	1.000 pz/pcs
311005	VACUTEST 13x75 mm asp. 3 ml con attivatore di coagulazione tappo rosso / VACUTEST 13x75 mm drawing 3 ml with clot activator red stopper	1.000 pz/pcs
311010	VACUTEST 13x75 mm asp. 4 ml con attivatore di coagulazione tappo rosso / VACUTEST 13x75 mm drawing 4 ml with clot activator red stopper	1.000 pz/pcs
311020	VACUTEST 13x100 mm asp. 6 ml con attivatore di coagulazione tappo rosso / VACUTEST 13x100 mm drawing 6 ml with clot activator red stopper	1.000 pz/pcs
311030	VACUTEST 16x100 mm asp. 9 ml con attivatore di coagulazione tappo rosso / VACUTEST 16x100 mm drawing 9 ml with clot activator red stopper	1.000 pz/pcs
2	CON GRANULI SEPARATORI E ATTIVATORE DELLA COAGULAZIONE / WITH GRANULES + CLOT ACTIVATOR	
311515	VACUTEST 13x75 mm asp. 3,5 ml con granuli separatori + attivatore tappo marrone terra di siena / VACUTEST 13x75 mm drawing 3,5 ml with granules + clot activator rusty stopper	1.000 pz/pcs
310525	VACUTEST 13x100 mm asp. 5 ml con granuli separatori + attivatore tappo marrone terra di siena / VACUTEST 13x100 mm drawing 5 ml with granules + clot activator rusty stopper	1.000 pz/pcs
310535	VACUTEST 16x100 mm asp. 8,5 ml con granuli separatori + attivatore tappo marrone terra di siena / VACUTEST 16x100 mm drawing 8,5 ml with granules + clot activator rusty stopper	1.000 pz/pcs
3	CON GEL E ATTIVATORE DELLA COAGULAZIONE / WITH GEL + CLOT ACTIVATOR	
310010	VACUTEST 13x75 mm asp. 3,5 ml con gel + attivatore tappo rosso / VACUTEST 13x75 mm drawing 3,5 ml with gel + clot activator red stopper	500 pz/pcs
310174	VACUTEST 13x75 mm asp. 3,5 ml con gel + attivatore tappo giallo ocra / VACUTEST 13x75 mm drawing 3,5 ml with gel + clot activator yellow gold stopper	500 pz/pcs
310204	VACUTEST 13x75 mm asp. 3,5 ml con gel + attivatore tappo azzurro / VACUTEST 13x75 mm drawing 3,5 ml with gel + clot activator light blue stopper	500 pz/pcs
310020	VACUTEST 13x100 mm asp. 5 ml con gel + attivatore tappo rosso / VACUTEST 13x100 mm drawing 5 ml with gel + clot activator red stopper	500 pz/pcs
310176	VACUTEST 13x100 mm asp. 5 ml con gel + attivatore tappo giallo ocra / VACUTEST 13x100 mm drawing 5 ml with gel + clot activator yellow gold stopper	500 pz/pcs
310214	VACUTEST 13x100 mm asp. 5 ml con gel + attivatore tappo azzurro / VACUTEST 13x100 mm drawing 5 ml with gel + clot activator light blue stopper	500 pz/pcs
310060	VACUTEST 16x100 mm asp. 8,5 ml con gel + attivatore tappo rosso / VACUTEST 16x100 mm drawing 8,5 ml with gel + clot activator red stopper	500 pz/pcs
310178	VACUTEST 16x100 mm asp. 8,5 ml con gel + attivatore tappo giallo ocra / VACUTEST 16x100 mm drawing 8,5 ml with gel + clot activator yellow gold stopper	500 pz/pcs
310234	VACUTEST 16x100 mm asp. 8,5 ml con gel + attivatore tappo azzurro / VACUTEST 16x100 mm drawing 8,5 ml with gel + clot activator light blue stopper	500 pz/pcs
4	CON GEL E LITIO EPARINA / WITH GEL + LITHIUM HEPARIN	
312550	VACUTEST 13x75 mm asp. 3 ml con gel + litio eparina tappo verde chiaro / VACUTEST 13x75 mm drawing 3 ml with gel + Lithium Heparin light green stopper	500 pz/pcs
312570	VACUTEST 13x100 mm asp. 5 ml con gel + litio eparina tappo verde chiaro / VACUTEST 13x100 mm drawing 5 ml with gel + Lithium Heparin light green stopper	500 pz/pcs
12580	VACUTEST 16x100 mm asp. 8 ml con gel + litio eparina tappo verde chiaro / VACUTEST 16x100 mm drawing 8 ml with gel + Lithium Heparin light green stopper	500 pz/pcs
5	CON TROMBINA / FOR A RAPID SERUM SEPARATION	
311700	VACUTEST 13x75 mm asp. 4 ml con trombina tappo arancione / VACUTEST 13x75 mm drawing 4 ml for a rapid serum separation orange stopper	500 pz/pcs
310700	VACUTEST 13x75 mm asp. 3,5 ml con trombina + gel tappo arancione / VACUTEST 13x75 mm drawing 3,5 ml with gel for a rapid serum separation orange stopper	500 pz/pcs
311800	VACUTEST 13x100 mm asp. 6 ml con trombina tappo arancione / VACUTEST 13x100 mm drawing 6 ml for a rapid serum separation orange stopper	500 pz/pcs
310800	VACUTEST 13x100 mm asp. 5 ml con trombina + gel tappo arancione / VACUTEST 13x100 mm drawing 5 ml with gel for a rapid serum separation orange stopper	500 pz/pcs



AGHI MULTIPLI PER PRELIEVO SOTTOVUOTO
MULTINEEDLES FOR VACUUM TUBES

Cod.	Descrizione / Description	Conf./Case
1	3526502 Ago multiplo sterile per prelievo sottovuoto 20 G x 1 1/2" giallo (ø 0,9 x 38 mm) Sterile multineedle for vacuum tubes 20 G x 1 1/2" yellow (ø 0,9 x 38 mm)	1.000 pz 1.000 pcs
2	3526504 Ago multiplo sterile per prelievo sottovuoto 21 G x 1 1/2" verde (ø 0,8 x 38 mm) Sterile multineedle for vacuum tubes 21 G x 1 1/2" green (ø 0,8 x 38 mm)	1.000 pz 1.000 pcs
3	3526506 Ago multiplo sterile per prelievo sottovuoto 22 G x 1 1/2" nero (ø 0,7 x 38 mm) Sterile multineedle for vacuum tubes 22 G x 1 1/2" black (ø 0,7 x 38 mm)	1.000 pz 1.000 pcs
	3526512 Ago multiplo sterile per prelievo sottovuoto 20 G x 1" giallo (ø 0,9 x 25 mm) Sterile multineedle for vacuum tubes 20 G x 1" yellow (ø 0,9 x 25 mm)	1.000 pz 1.000 pcs
	3526514 Ago multiplo sterile per prelievo sottovuoto 21 G x 1" verde (ø 0,8 x 25 mm) Sterile multineedle for vacuum tubes 21 G x 1" green (ø 0,8 x 25 mm)	1.000 pz 1.000 pcs
	3526516 Ago multiplo sterile per prelievo sottovuoto 22 G x 1" nero (ø 0,7 x 25 mm) Sterile multineedle for vacuum tubes 22 G x 1" black (ø 0,7 x 25 mm)	1.000 pz 1.000 pcs
4	3526537 Adattatore Luer sterile 20 G (ø 0,9 mm) Sterile Luer Adapter 20 G (ø 0,9 mm)	1.000 pz 1.000 pcs
5	3526551 Ago multiplo con Camera di Visualiz. per prelievo sottovuoto sterile 20 G x 1 1/2" giallo (ø 0,9 x 38 mm) Sterile multineedle with cell viewing for vacuum tubes 20 G x 1 1/2" yellow (ø 0,9 x 38 mm)	1.000 pz 1.000 pcs
6	3526553 Ago multiplo con Camera di Visualiz. per prelievo sottovuoto sterile 21 G x 1 1/2" verde (ø 0,8 x 38 mm) Sterile multineedle with cell viewing for vacuum tubes 21 G x 1 1/2" green (ø 0,8 x 38 mm)	1.000 pz 1.000 pcs
7	3526555 Ago multiplo con Camera di Visualiz. per prelievo sottovuoto sterile 22 G x 1 1/2" nero (ø 0,7 x 38 mm) Sterile multineedle with cell viewing for vacuum tubes 22 G x 1 1/2" black (ø 0,7 x 38 mm)	1.000 pz 1.000 pcs

AGHI MULTIPLI PER PRELIEVO VETERINARIO / VETERINARY'S MULTI NEEDLES

315176	Ago multiplo sterile per prelievo veterinario 18 G x 1 1/2" rosa Sterile multineedle for veterinary use 18 G x 1 1/2" pink	1.000 pz 1.000 pcs
315164	Ago multiplo sterile per prelievo veterinario 18 G x 1 1/2" rosa con gommino antigoccia Sterile multineedle for veterinary use 18 G x 1 1/2" pink with drop proof rubber	1.000 pz 1.000 pcs
315181	Ago multiplo sterile per prelievo veterinario 18 G x 1" rosa Sterile multineedle for veterinary use 18 G x 1" pink	1.000 pz 1.000 pcs
315193	Ago multiplo sterile per prelievo veterinario 18 G x 1" rosa con gommino antigoccia Sterile multineedle for veterinary use 18 G x 1" pink with drop proof rubber	1.000 pz 1.000 pcs

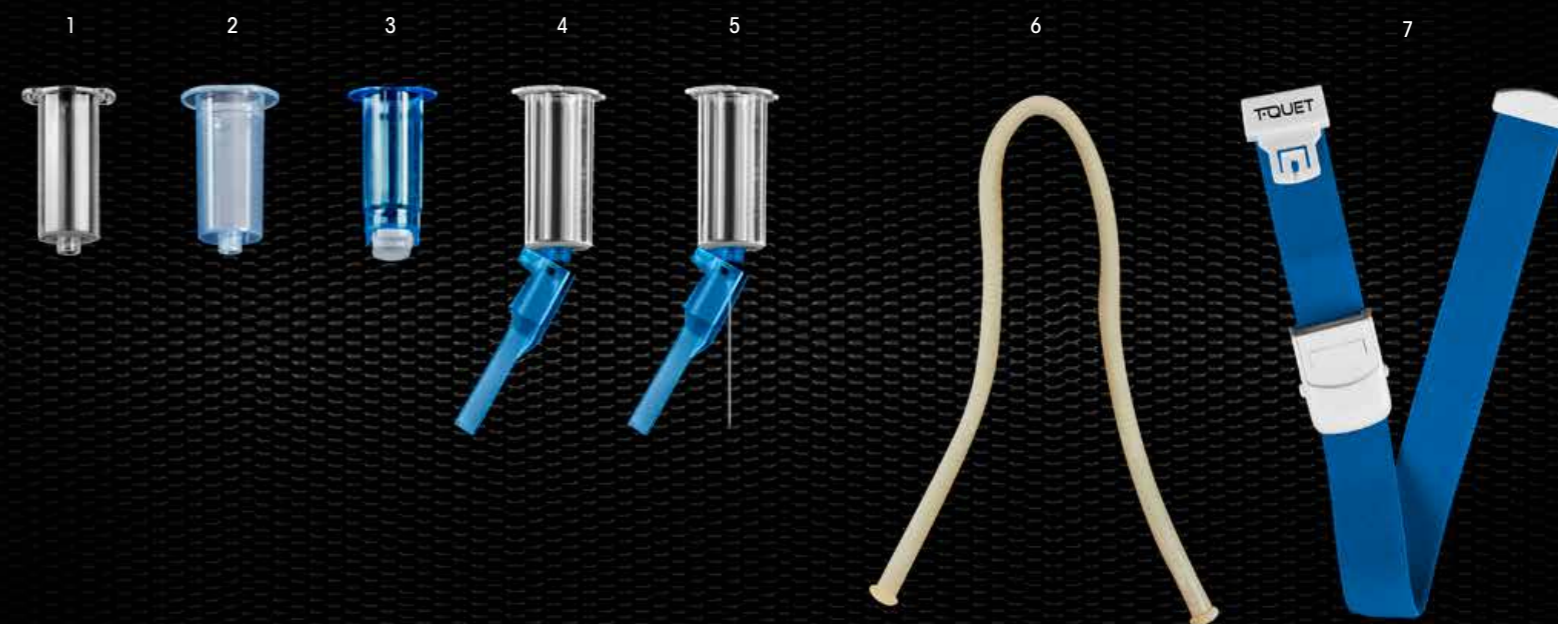

ACCESSORI PER PRELIEVO SOTTOVUOTO
ACCESSORIES FOR VACUUM TUBES

Cod.	Descrizione / Description	Conf./Case
1	3169018 Holder monouso ESA 1 (conf. 100 pz) ESA 1 Disposable Holder (100 pcs per bag)	1.000 pz 1.000 pcs
2	351316 Holder monouso in traspare per sistema prelievo sottovuoto (conf. 20x100 pz) Disposable Holder for vacuum system (20x100 pcs per bag)	2.000 pz 2.000 pcs
3	368872 Pronto Holder Quick - camicia di sicurezza riutilizzabile con dispositivo integrato di rilascio ago Pronto Holder Quick - reusable safety holder with quick fit	20 pz 20 pcs
4	3169220 Holder monouso con dispositivo di sicurezza per la copertura dell'ago Disposable Holder with integrated safety system	1.000 pz 1.000 pcs
5	3169230-206 Holder monouso con ago inserito 20 G x 1 1/2" e dispositivo di sicurezza integrato Disposable Holder with oriented needle 20 G x 1 1/2" and with integrated safety system	200 pz 200 pcs
	3169230-216 Holder monouso con ago inserito 21 G x 1 1/2" e dispositivo di sicurezza integrato Disposable Holder with oriented needle 21 G x 1 1/2" and with integrated safety system	200 pz 200 pcs
	3169230-226 Holder monouso con ago inserito 22 G x 1 1/2" e dispositivo di sicurezza integrato Disposable Holder with oriented needle 22 G x 1 1/2" and with integrated safety system	200 pz 200 pcs
6	511025 Laccio emostatico tubolare in lattice con bordino lunghezza 38 cm Hemostatic latex tourniquet with rim, 38 cm length	50 pz 50 pcs
7	325727 "T-QUET" Laccio emostatico in tessuto blu elastico con rilascio istantaneo "T-QUET" Blue hemostatic flat terylene tourniquet with instantaneous release	25 pz 25 pcs

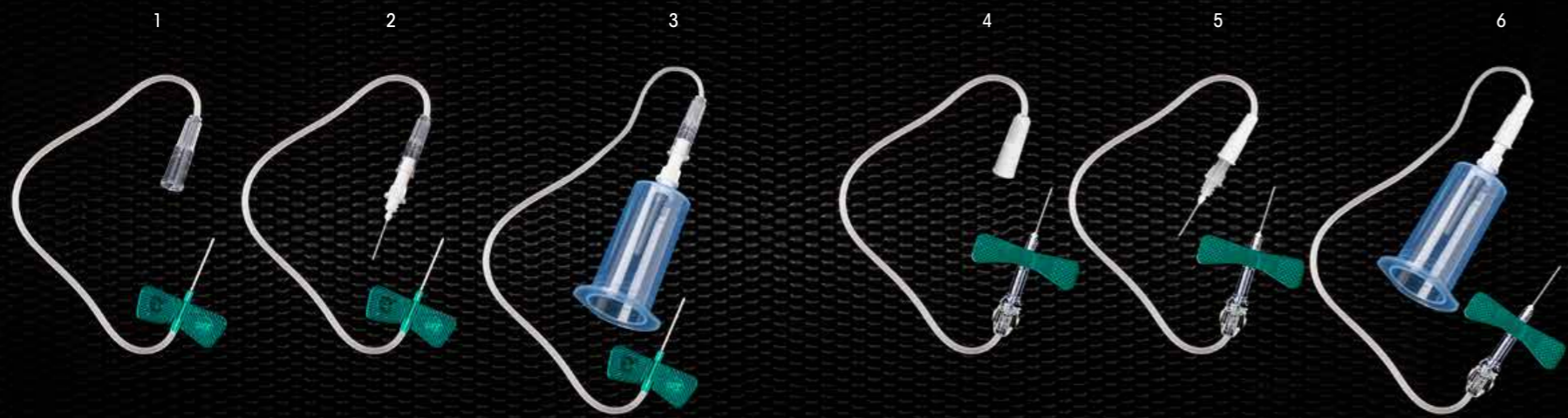

**AGHI A FARFALLA
BUTTERFLY NEEDLES**

**AGHI A FARFALLA CON DISPOSITIVO DI SICUREZZA
BUTTERFLY NEEDLES WITH SAFETY DEVICE**

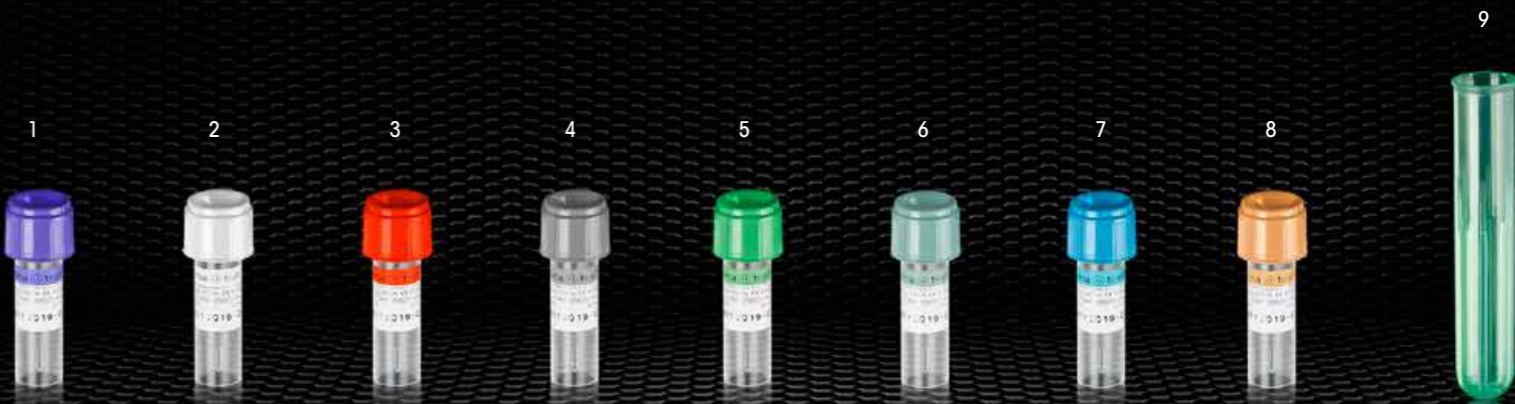

**PROVETTE STERILI PER PRELIEVO CAPILLARE DEL SANGUE
STERILE TUBES FOR CAPILLARY BLOOD COLLECTION**

Cod.	Descrizione / Description	
1	PSV21ET Aghi a farfalla sterili 21 G (0,8 mm x 20 mm) verdi (tubo 30 cm) Sterile butterfly needle 21 G (0,8 mm x 20 mm) green (tube 30 cm)	1.000 pz 1.000 pcs
	PSV22ET Aghi a farfalla sterili 22 G (0,7 mm x 20 mm) neri (tubo 30 cm) Sterile multineedles with cell viewing for vacuum tubes 22 G x 1 1/2" black (ø 0,7 x 38 mm) butterfly needle 22 G (0,7 mm x 20 mm) black (tube 30 cm)	1.000 pz 1.000 pcs
	PSV23ET Aghi a farfalla sterili 23 G (0,6 mm x 20 mm) azzurri (tubo 30 cm) Sterile multineedles with cell viewing for vacuum tubes 22 G x 1 1/2" black (ø 0,7 x 38 mm) sterile butterfly needle 23 G (0,6 mm x 20 mm) light blue (tube 30 cm)	1.000 pz 1.000 pcs
2	362702 Set aghi a farfalla sterili 21 G (0,8 mm x 20 mm) verdi con adattatore Luer preassemblato (tubo 19 cm) Sterile butterfly needle set 21 G (0,8 mm x 20 mm) green with Luer Adapter (tube 19 cm)	1.000 pz 1.000 pcs
	362710 Set aghi a farfalla sterili 22 G (0,7 mm x 20 mm) neri con adattatore Luer preassemblato (tubo 19 cm) Sterile butterfly needle set 22 G (0,7 mm x 20 mm) black with Luer Adapter (tube 19 cm)	1.000 pz 1.000 pcs
	362722 Set aghi a farfalla sterili 23 G (0,6 mm x 20 mm) azzurri con adattatore Luer preassemblato (tubo 19 cm) Sterile butterfly needle set 23 G (0,6 mm x 20 mm) light blue with Luer Adapter (tube 19 cm)	1.000 pz 1.000 pcs
3	362704 Set aghi a farfalla sterili 21 G (0,8 mm x 20 mm) verdi con adattatore Luer e Holder preassemblato (tubo 19 cm) Sterile butterfly needle set 21 G (0,8 mm x 20 mm) green with Luer Adapter and Holder (tube 19 cm)	1.000 pz 1.000 pcs
	362715 Set aghi a farfalla sterili 22 G (0,7 mm x 20 mm) neri con adattatore Luer e Holder preassemblato (tubo 19 cm) Sterile butterfly needle set 22 G (0,7 mm x 20 mm) black with Luer Adapter and Holder (tube 19 cm)	1.000 pz 1.000 pcs
	362718 Set aghi a farfalla sterili 23 G (0,6 mm x 20 mm) azzurri con adattatore Luer e Holder preassemblato (tubo 19 cm) Sterile butterfly needle set 23 G (0,6 mm x 20 mm) light blue with Luer Adapter and Holder (tube 19 cm)	1.000 pz 1.000 pcs
4	PSVSF21G Set aghi a farfalla 21 G x 3/4" (0,8 mm x 19 mm) verdi sterile con sistema di sicurezza integrato (tubo 19 cm) Sterile butterfly needle set 21 G x 3/4" (0,8 mm x 19 mm) green with safety device (tube 19 cm)	500 pz 500 pcs
	PSVSF22G Set aghi a farfalla 22 G x 3/4" (0,7 mm x 19 mm) neri sterile con sistema di sicurezza integrato (tubo 19 cm) Sterile butterfly needle set 22 G x 3/4" (0,7 mm x 19 mm) black with safety device (tube 19 cm)	500 pz 500 pcs
	PSVSF23G Set aghi a farfalla 23 G x 3/4" (0,6 mm x 19 mm) azzurri sterile con sistema di sicurezza integrato (tubo 19 cm) Sterile butterfly needle set 23 G x 3/4" (0,6 mm x 19 mm) light blue with safety device (tube 19 cm)	500 pz 500 pcs
5	BCSSF2119 Set aghi a farfalla 21 G x 3/4" (0,8 mm x 19 mm) verdi sterile con sistema di sicurezza integrato (tubo da 19 cm) e Luer Adapter Sterile butterfly needle set 21 G x 3/4" (0,8 mm x 19 mm) green with safety device (tube 19 cm) and Luer Adapter	500 pz 500 pcs
	BCSSF2219 Set aghi a farfalla 22 G x 3/4" (0,7 mm x 19 mm) neri sterile con sistema di sicurezza integrato (tubo da 19 cm) e Luer Adapter Sterile butterfly needle set 22 G x 3/4" (0,7 mm x 19 mm) black with safety device (tube 19 cm) and Luer Adapter	500 pz 500 pcs
	BCSSF2319 Set aghi a farfalla 23 G x 3/4" (0,6 mm x 19 mm) azzurri sterile con sistema di sicurezza integrato (tubo da 19 cm) e Luer Adapter Sterile butterfly needle set 23 G x 3/4" (0,6 mm x 19 mm) light blue with safety device (tube 19 cm) and Luer Adapter	500 pz 500 pcs
6	362136 Set aghi a farfalla 21 G x 3/4" (0,8 mm x 19 mm) verdi sterile con sistema di sicurezza integrato (tubo da 19 cm) con Luer Adapter e Holder Sterile butterfly needle set 21 G x 3/4" (0,8 mm x 19 mm) green with safety device (tube 19 cm) with Luer Adapter and Holder	30 pz 30 pcs
	362236 Set aghi a farfalla 22 G x 3/4" (0,7 mm x 19 mm) neri sterile con sistema di sicurezza integrato (tubo da 19 cm) con Luer Adapter e Holder Sterile butterfly needle set 22 G x 3/4" (0,7 mm x 19 mm) black with safety device (tube 19 cm) with Luer Adapter and Holder	30 pz 30 pcs
	362336 Set aghi a farfalla 23 G x 3/4" (0,6 mm x 19 mm) azzurri sterile con sistema di sicurezza integrato (tubo da 19 cm) con Luer Adapter e Holder Sterile butterfly needle set 23 G x 3/4" (0,6 mm x 19 mm) light blue with safety device (tube 19 cm) with Luer Adapter and Holder	30 pz 30 pcs

Cod.	Descrizione / Description		Conf./ Case
1	3813005 Provetta Micro Test Sterile K3 EDTA volume 250 µl tappo viola Micro Test Tube Sterile K3 EDTA volume 250 µl violet stopper		1.000 pz 1.000 pcs
	3813010 Provetta Micro Test Sterile K3 EDTA volume 500 µl tappo viola Micro Test Tube Sterile K3 EDTA volume 500 µl violet stopper		1.000 pz 1.000 pcs
2	3849440 Provetta Micro Test Sterile senza additivo volume 500 µl tappo bianco Micro Test Tube Sterile without additive volume 500 µl white stopper		1.000 pz 1.000 pcs
3	3811020 Provetta Micro Test Sterile con attivatore di coagulazione volume 500 µl tappo rosso Micro Test Tube Sterile with clot activator volume 500 µl red stopper		1.000 pz 1.000 pcs
	3810020 Provetta Micro Test Sterile con gel + attivatore di coagulazione volume 800 µl tappo rosso Micro Test Tube Sterile with gel + clot activator volume 800 µl red stopper		1.000 pz 1.000 pcs
4	3813805 Provetta Micro Test Sterile KF+Na2 EDTA volume 250 µl tappo grigio Micro Test Tube Sterile KF+Na2 EDTA volume 250 µl grey stopper		1.000 pz 1.000 pcs
5	3812020 Provetta Micro Test Sterile con Litio Eparina volume 500 µl tappo verde Micro Test Tube Sterile with Lithium Heparin volume 500 µl green stopper		1.000 pz 1.000 pcs
6	3812550 Provetta Micro Test Sterile con Gel+ Litio Eparina volume 800 µl tappo verde chiaro Micro Test Tube Sterile with Gel+Lithium Heparin volume 800 µl light green stopper		1.000 pz 1.000 pcs
7	3814074 Provetta Micro Test Sterile con Sodio Citrato 3,2% volume 500 µl tappo azzurro Micro Test Tube Sterile with Sodium citrate 3,2% volume 500 µl light blue stopper		1.000 pz 1.000 pcs
	3814010 Provetta Micro Test Sterile con Sodio Citrato 3,8% volume 500 µl tappo azzurro Micro Test Tube Sterile with Sodium citrate 3,8% volume 500 µl light blue stopper		1.000 pz 1.000 pcs
8	3810176 Provetta Micro Test Sterile con Gel+attivatore di coagulazione volume 800 µl tappo giallo ocra Micro Test Tube Sterile with Gel+ clot activator volume 800 µl yellow gold stopper		1.000 pz 1.000 pcs
9	321600 Adattatore per Micro Test Extender for Micro Test Tubes		1.000 pz 1.000 pcs



PRELIEVO URINA
URINE COLLECTION

Cod.	Descrizione / Description	Conf./Case
1	314930 Pr. VACUTEST 16x100 mm cilindrica per raccolta urina aspirazione 9 ml tappo giallo Cylindrical VACUTEST tube 16x100 mm for urine collection sampling with yellow stopper and aspiration capability 9 ml	1.000 pz 1.000 pcs
2	314850 Pr. VACUTEST 16x100 mm conica per raccolta urina aspirazione 9,5 ml tappo giallo Conical VACUTEST tube 16x100 mm 9,5 ml for urine sampling, with yellow stopper	1.000 pz 1.000 pcs
3	3149600 Pr. VACUTEST 16x100 mm cilindrica per raccolta urina aspirazione 9 ml con preservante tappo giallo Cylindrical VACUTEST tube 16x100 mm for urine collection sampling with yellow stopper and aspiration capability 9 ml	1.000 pz 1.000 pcs
4	3148600 Pr. VACUTEST 16x100 mm conica per raccolta urina aspirazione 10 ml con preservante tappo giallo Cylindrical VACUTEST tube 16x100 mm 9 ml for urine sampling with yellow stopper and preservative	1.000 pz 1.000 pcs
5	314750 Pr. VACUTEST 16x100 mm cilindrica "JUMBO" per raccolta urina aspirazione 11 ml tappo giallo Cylindrical VACUTEST tube 16x100 mm "JUMBO" 11 ml for urine sampling with yellow stopper and preservative	1.000 pz 1.000 pcs
6	331270 Camicia con dispositivo di prelievo da provetta sottovuoto lunghezza totale 14 cm, sonda 9,5 cm non sterile Urine collection device total length 14 cm (straw 9,5 cm), not sterile	1.000 pz 1.000 pcs
7	331273 Camicia con dispositivo di prelievo da provetta sottovuoto lunghezza totale 14 cm, sonda 9,5 cm sterile confezione singola Sterile urine collection device total length 14 cm (straw 9,5 cm), individually wrapped	1.000 pz 1.000 pcs
8	331275 Camicia con dispositivo di prelievo da provetta sottovuoto lunghezza totale 24 cm, sonda 19 cm, non sterile Urine collection device total length 24 cm (straw 19 cm), not sterile	1.000 pz 1.000 pcs



CONTENITORI RACCOLTA URINA CON DISPOSITIVO DI PRELIEVO SOTTOVUOTO
URINE COLLECTION CONTAINERS WITH VACUUM SAMPLING DEVICE

Cod.	Descrizione / Description	Conf./Case
1	331245 "SEKUR TAINER"® contenitore urina sterile graduato 120 ml polipropilene tappo a vite giallo con dispositivo per prelievo da provetta sottovuoto "SEKUR TAINER"® Polypropylene sterile urine container graduated 120 ml with yellow screw cap with samplig device for vacuum tubes	300 pz 300 pcs
2	331250 "SEKUR TAINER"® contenitore urina sterile graduato 120 ml polipropilene tappo a vite giallo con dispositivo per prelievo da provetta sottovuoto in confezione singola "SEKUR TAINER"® Polypropylene sterile urine container graduated 120 ml with yellow screw cap with samplig device for vacuum tubes individually wrapped	250 pz 250 pcs
3	331246 "SEKUR TAINER"® contenitore urina sterile graduato 120 ml polipropilene tappo a vite azzurro con dispositivo per prelievo da provetta sottovuoto "SEKUR TAINER"® Polypropylene sterile urine container graduated 120 ml with light blue screw cap with samplig device for vacuum tubes	300 pz 300 pcs
4	331251 "SEKUR TAINER"® contenitore urina sterile graduato 120 ml polipropilene tappo a vite azzurro con dispositivo per prelievo da provetta sottovuoto in confezione singola "SEKUR TAINER"® Polypropylene sterile urine container graduated 120 ml with light blue screw cap with samplig device for vacuum tubes individually wrapped	250 pz 250 pcs
5	390599 "Easy Tainer Max®" bottiglia ambrata graduata per la raccolta urina nelle 24 h 3000 ml con tappo per prelievo da provetta sottovuoto e copri tappo di sicurezza integrato "Easy Tainer Max®" polyethylene graduated 24 h urine collection 3000 ml for photosensitive analysis with screw cap for collection device for vacuum tubes complete of integrated safety cap	30 pz 30 pcs
	391599 "Easy Tainer Max Plus®" bottiglia ambrata graduata per la raccolta urina nelle 24 h 3000 ml con tappo per prelievo da provetta sottovuoto e sonda 185 mm "Easy Tainer Max Plus®" polyethylene graduated 24 h urine collection 3000 ml for photosensitive analysis with screw cap for collection device for vacuum tubes and sampling probe 185 mm which allows an easy transfer also with a minimum quantity of urine	30 pz 30 pcs

Sekur Tainer®, Easy Tainer Max®, Easy Tainer Max Plus® sono marchi registrati da Syntesys S.A.S.
Sekur Tainer®, Easy Tainer Max®, Easy Tainer Max Plus® are registered by Syntesys S.A.S.

PROVETTE E TAPPI

TUBES AND STOPPERS



PROVETTE CON TAPPO A VITE
TEST TUBES WITH SCREW CAP

PROVETTE CON TAPPO A SCATTO
TEST TUBES WITH TWO POSITION CLOSURE

PROVETTE CON E SENZA BORDO IN POLIPROPILENE E POLISTIROLO
POLYPROPYLENE AND POLYSTYRENE TEST TUBES WITH AND WITHOUT RIM

PROVETTE PER ESTRAZIONE SIERO
SERUM SEPARATOR TUBES

TAPPI PER PROVETTE
STOPPERS FOR TEST TUBES

PROVETTE TAPPATE ED ETICHETTATE NON STERILI E STERILI
NOT STERILE AND STERILE TEST TUBES WITH CAP AND LABEL

PROVETTE STERILI IN CONFEZIONE SINGOLA
STERILE TEST TUBES INDIVIDUALLY WRAPPED

SISTEMI PER VES
E.S.R. SYSTEMS

"EMOTEST" PROVETTE CON K3 EDTA
PER ANALIZZATORI AUTOMATICI
*"EMOTEST" TEST TUBES WITH K3 EDTA
FOR AUTOMATIC ANALYZERS*

PROVETTE CON ANTICOAGULANTE
COAGULATION TEST TUBES

ANTICOAGULANTI PER PRELIEVO
PEDIATRICO A VOLUME RIDOTTO
*BLOOD COLLECTION TUBES
FOR PEDIATRIC LOW-VOLUME
DRAWING*



PROVETTE CON TAPPO A VITE
TEST TUBES WITH SCREW CAP

Cod.	Descrizione / Description	Conf./Case
1 317262	Provetta 16x58 mm 5 ml graduata in polipropilene cilindrica con tappo a vite bianco, base d'appoggio e superficie di scrittura Polypropylene cylindrical test tube 16x58 mm 5 ml graduated with white screw cap, skirted base and frosted label	1.000 pz 1.000 pcs
2 317279	Provetta 16x98 mm 10 ml graduata in polipropilene cilindrica con tappo a vite bianco, base d'appoggio e superficie di scrittura Polypropylene cylindrical test tube 16x98 mm 10 ml graduated with white screw cap, skirted base and frosted label	1.000 pz 1.000 pcs

Cod.	Descrizione / Description	Conf./Case
1 327118	Provetta 17x120 mm 15 ml polipropilene, conica, graduata, serigrafata con tappo a vite blu Polypropylene conical test tube 17x120 mm 15 ml, blue screw cap, printed graduation and writing surface	750 pz 750 pcs
327120	Provetta 17x120 mm 15 ml polipropilene, conica, graduata, serigrafata con tappo a vite blu, sterile Sterile polypropylene conical test tube 17x120 mm 15 ml, blue screw cap, printed graduation and writing surface	750 pz 750 pcs
2 327100	Provetta 30x115 mm 50 ml polipropilene conica graduata, serigrafata con tappo a vite blu Polypropylene conical test tube 30 x115 mm 50 ml, blue screw cap, printed graduation and writing surface	300 pz 300 pcs
327102	Provetta 30x115 mm 50 ml polipropilene conica graduata, serigrafata con tappo a vite blu, sterile Sterile polypropylene conical test tube 30 x115 mm 50 ml, blue screw cap, printed graduation and writing surface	300 pz 300 pcs
3 327170	Provetta 30x115 mm 50 ml polipropilene conica graduata, serigrafata con tappo a vite blu e base d'appoggio Polypropylene conical test tube 30 x115 mm 50 ml, blue screw cap, printed graduation writing surface and skirted base	250 pz 250 pcs
327172	Provetta 30x115 mm 50 ml polipropilene conica graduata, serigrafata con tappo a vite blu e base d'appoggio, sterile Sterile polypropylene conical test tube 30 x115 mm 50 ml, blue screw cap, printed graduation writing surface and skirted base	250 pz 250 pcs

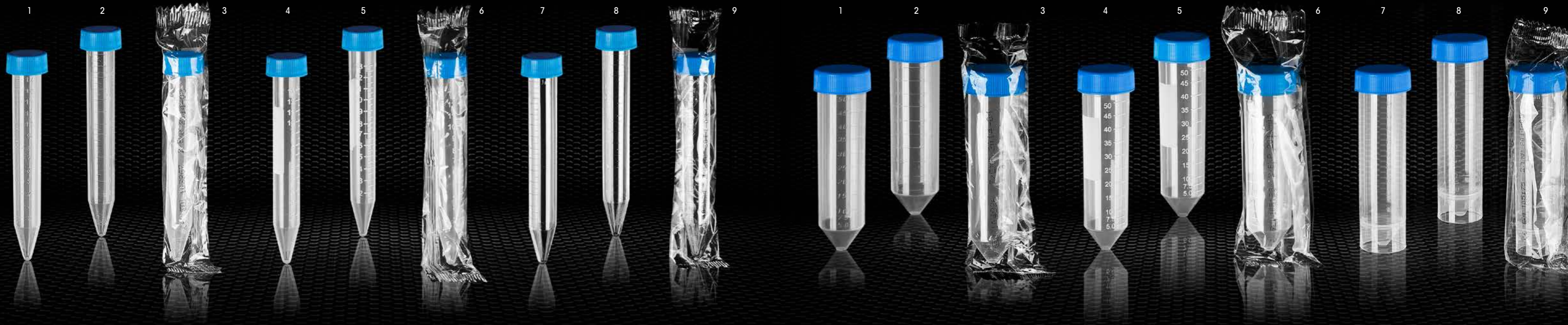

Cod. Descrizione / Description

Conf./Case

Cod. Descrizione / Description

Conf./Case

1	317018	Provetta 17x120 mm 15 ml polipropilene conica graduata con tappo a vite Polypropylene conical test tube 17x120 mm 15 ml graduated with screw cap	750 pz 750 pcs
2	317020	Provetta 17x120 mm 15 ml polipropilene conica graduata con tappo a vite sterile Sterile polypropylene conical test tube 17x120 mm 15 ml graduated with screw cap	750 pz 750 pcs
3	317022	Provetta 17x120 mm 15 ml polipropilene conica graduata con tappo a vite sterile in confezione singola Sterile polypropylene conical test tube 17x120 mm 15 ml with screw cap individually wrapped	500 pz 500 pcs
4	317118	Provetta 17x120 mm 15 ml polipropilene conica graduata con tappo a vite serigrafata Polypropylene conical test tube 17x120 mm 15 ml graduated with screw cap and writing surface	750 pz 750 pcs
5	317120	Provetta 17x120 mm 15 ml polipropilene conica graduata con tappo a vite sterile serigrafata Sterile polypropylene conical test tube 17x120 mm 15 ml graduated with screw cap and writing surface	750 pz 750 pcs
6	317122	Provetta 17x120 mm 15 ml polipropilene conica graduata con tappo a vite sterile, serigrafata e in confezione singola Polypropylene conical test tube 17x120 mm 15 ml graduated with screw cap sterile, writing surface and individually wrapped	500 pz 500 pcs
7	417028	Provetta 17x120 mm 15 ml polistirolo conica graduata con tappo a vite Polystyrene conical test tube 17x120 mm 15 ml graduated with screw cap	750 pz 750 pcs
8	417030	Provetta 17x120 mm 15 ml polistirolo conica graduata con tappo a vite sterile Sterile polystyrene conical test tube 17x120 mm 15 ml graduated with screw cap	750 pz 750 pcs
9	417032	Provetta 17x120 mm 15 ml polistirolo conica graduata con tappo a vite sterile in confezione singola Polystyrene test tube 17x120 mm 15 ml graduated with screw cap individually wrapped	500 pz 500 pcs

1	317000	Provetta 30x115 mm 50 ml polipropilene conica graduata con tappo a vite Polypropylene conical test tube 30x115 mm 50 ml graduated with screw cap	300 pz 300 pcs
2	317002	Provetta 30x115 mm 50 ml polipropilene conica graduata con tappo a vite sterile Sterile polypropylene conical test tube 30x115 mm 50 ml graduated with screw cap	300 pz 300 pcs
3	317004	Provetta 30x115 mm 50 ml polipropilene conica graduata con tappo a vite sterile in confezione singola Sterile polypropylene conical test tube 30x115 mm 50 ml graduated sterile with screw cap individually wrapped	250 pz 250 pcs
4	317100	Provetta 30x115 mm 50 ml polipropilene conica tappo a vite graduata serigrafata Polypropylene conical test tube 30x115 mm 50 ml graduated with screw cap and writing surface	300 pz 300 pcs
5	317102	Provetta 30x115 mm 50 ml polipropilene conica tappo a vite graduata sterile serigrafata Sterile polypropylene conical test tube 30x115 mm 50 ml graduated with screw cap and writing surface	300 pz 300 pcs
6	317104	Provetta 30x115 mm 50 ml polipropilene conica tappo a vite graduata sterile serigrafata in confezione singola Sterile polypropylene conical test tube 30x115 mm 50 ml graduated with screw cap and writing surface individually wrapped	250 pz 250 pcs
7	317070	Provetta 30x115 mm 50 ml polipropilene conica graduata con tappo a vite e base Polypropylene conical test tube 30x115 mm 50 ml graduated with screw cap and skirted base	250 pz 250 pcs
8	317072	Provetta 30x115 mm 50 ml polipropilene conica graduata con tappo a vite e base sterile Sterile polypropylene conical test tube 30x115 mm 50 ml graduated with screw cap and skirted base	250 pz 250 pcs
9	317074	Provetta 30x115 mm 50 ml polipropilene conica graduata con tappo a vite e base sterile in confezione singola Sterile polypropylene conical test tube 30x115 mm 50 ml graduated with screw cap and skirted base individually wrapped	250 pz 250 pcs



PROVETTE CON TAPPO A SCATTO
TEST TUBES WITH TWO POSITIONS CLOSURE



Cod. Descrizione / Description

Conf./Case

Cod. Descrizione / Description

Conf./Case

- 1 317042 Provetta 16x100 mm 10 ml sterile polistirolo cilindrica sterile con tappo a vite
Sterile polystyrene cylindrical test tube 16x100 mm 10 ml with screw cap
- 2 317044 Provetta 16x100 mm 10 ml polistirolo cilindrica sterile con tappo a vite in confezione singola
Sterile polystyrene cylindrical test tube 16x100 mm 10 ml with screw cap individually wrapped
- 3 317050 Provetta 16x120 mm 16 ml polistirolo cilindrica sterile con tappo a vite
Sterile polystyrene cylindrical test tube 16x120 mm 16 ml with screw cap
- 4 317052 Provetta 16x120 mm 16 ml polistirolo cilindrica sterile con tappo a vite in confezione singola
Sterile polystyrene cylindrical test tube 16x120 mm 16 ml with screw cap individually wrapped
- 5 317058 Provetta 16x150 mm 19 ml polistirolo cilindrica sterile con tappo a vite
Sterile polystyrene cylindrical test tube 16x150 mm 19 ml with screw cap
- 6 317060 Provetta 16x150 mm 19 ml polistirolo cilindrica sterile con tappo a vite in confezione singola
Sterile polystyrene cylindrical test tube 16x150 mm 19 ml with screw cap individually wrapped

- 1.000 pz
1.000 pcs
- 750 pz
750 pcs
- 750 pz
750 pcs
- 500 pz
500 pcs
- 625 pz
625 pcs
- 500 pz
500 pcs

- 1 317262 Provetta 12x75 mm 6 ml polipropilene cilindrica con tappo a scatto
Polypropylene cylindrical test tube 12x75 mm 6 ml with two position closure
- 2 317279 Provetta 12x75 mm 6 ml polipropilene cilindrica con tappo a scatto sterile in confezione singola
Sterile polypropylene cylindrical test tube 12x75 mm 6 ml with two position closure individually wrapped
- 3 317282 Provetta 17x100 mm 14 ml polipropilene cilindrica con tappo a scatto
Polypropylene cylindrical test tube 17x100 mm 14 ml with two position closure
- 4 317291 Provetta 17x100 mm 14 ml polipropilene cilindrica con tappo a scatto sterile in confezione singola
Sterile polypropylene cylindrical test tube 17x100 mm 14 ml with two position closure individually wrapped
- 5 317223 Provetta 12x75 mm 6 ml polistirolo cilindrica con tappo a scatto
Polystyrene cylindrical test tube 12x75 mm 6 ml with two position closure
- 6 317227 Provetta 12x75 mm 6 ml polistirolo cilindrica con tappo a scatto sterile in confezione singola
Sterile polystyrene cylindrical test tube 12x75 mm 6 ml with two position closure individually wrapped
- 7 317243 Provetta 17x100 mm 14 ml polistirolo cilindrica tappo a scatto
Polystyrene cylindrical test tube 17x100 mm 14 ml with two position closure
- 8 317249 Provetta 17x100 mm 14 ml polistirolo cilindrica con tappo a scatto sterile in confezione singola
Sterile polystyrene cylindrical test tube 17x100 mm 14 ml with two position closure individually wrapped

- 1.000 pz
1.000 pcs
- 500 pz
500 pcs
- 800 pz
800 pcs
- 500 pz
500 pcs
- 1.000 pz
1.000 pcs
- 500 pz
500 pcs
- 800 pz
800 pcs
- 500 pz
500 pcs

1



PROVETTE CON BORDO
TEST TUBES WITH RIM

2



PROVETTE SENZA BORDO
TEST TUBES WITHOUT RIM

1

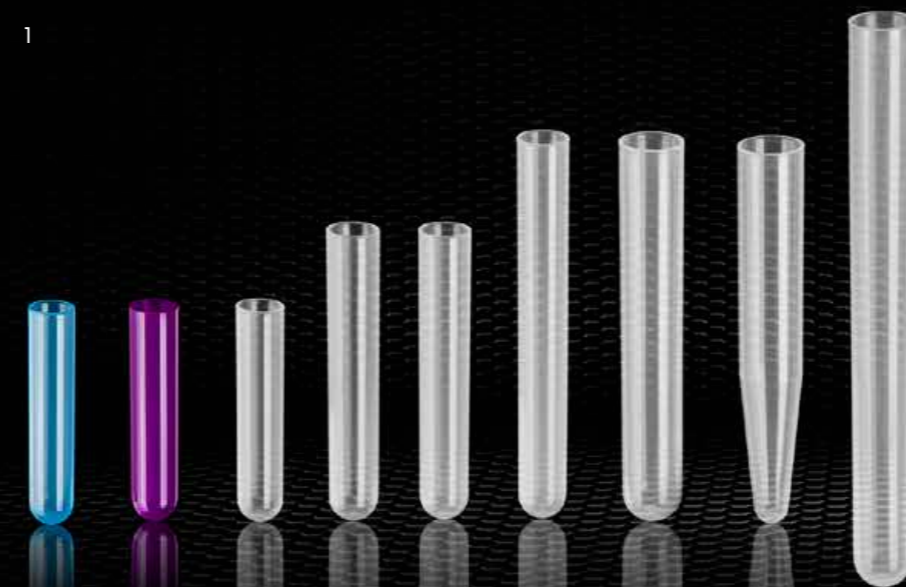

2

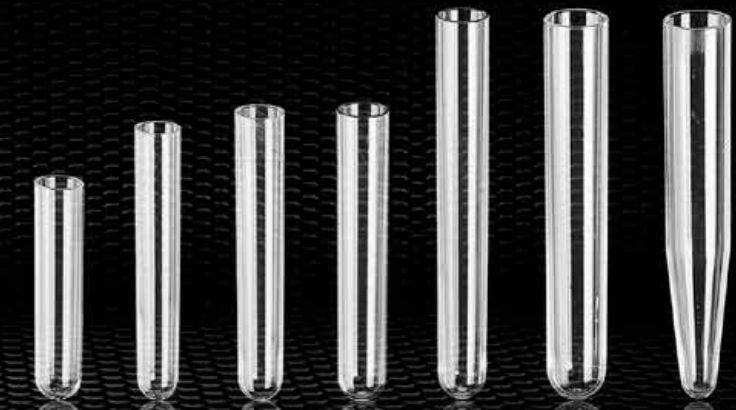

Cod. Descrizione / Description

Conf./Case

Cod. Descrizione / Description

Conf./Case

1 IN POLIPROPILENE / POLYPROPYLENE	
318038	Provetta 12x56 mm 3 ml polipropilene cilindrica fondo piatto graduata Polypropylene cylindrical test tube 12x56 mm 3 ml graduated flat bottom
318060	Provetta 13x75 mm 4,5 ml polipropilene cilindrica graduata a 3 ml Polypropylene cylindrical test tube 13x75 mm 4,5 ml graduated 3 ml
318016	Provetta 12x86 mm 5 ml polipropilene cilindrica graduata Polypropylene cylindrical test tube 12x86 mm 5 ml graduated
318030	Provetta 16x60 mm 5 ml polipropilene cilindrica fondo piatto graduata Polypropylene cylindrical test tube 16x60 mm 5 ml graduated flat bottom
318022	Provetta 16x75 mm 8 ml polipropilene cilindrica graduata Polypropylene cylindrical test tube 16x75 mm 8 ml graduated
318004	Provetta 16x100 mm 10 ml polipropilene cilindrica graduata Polypropylene cylindrical test tube 16x100 mm 10 ml graduated
318012	Provetta 16x100 mm 10 ml polipropilene conica graduata Polypropylene conical test tube 16x100 mm 10 ml graduated
318050	Provetta 16x105 mm 10 ml polipropilene conica graduata Polypropylene conical test tube 16x105 mm 10 ml graduated

6.000 pz
6.000 pcs
4.000 pz
4.000 pcs
4.000 pz
4.000 pcs
3.500 pz
3.500 pcs
2.500 pz
2.500 pcs
2.000 pz
2.000 pcs
2.000 pz
2.000 pcs
2.000 pz
2.000 pcs

2 IN POLISTIROLO / POLYSTYRENE	
318042	Provetta 12x56 mm 3 ml polistirolo cilindrica fondo piatto graduata Polystyrene cylindrical test tube 12x56 mm 3 ml graduated flat bottom
318061	Provetta 13x75 mm 4,5 ml polistirolo cilindrica graduata a 3 ml Polystyrene cylindrical test tube 13x75 mm 4,5 ml graduated 3 ml
318020	Provetta 12x86 mm 5 ml polistirolo cilindrica graduata Polystyrene cylindrical test tube 12x86 mm 5 ml graduated
318023	Provetta 16x75 mm 8 ml polistirolo cilindrica graduata Polystyrene cylindrical test tube 16x75 mm 8 ml graduated
318008	Provetta 16x100 mm 10 ml polistirolo cilindrica graduata Polystyrene cylindrical test tube 16x100 mm 10 ml graduated
318304	Provetta 16x100 mm 10 ml polistirolo conica graduata Polystyrene conical test tube 16x100 mm 10 ml graduated
318310	Provetta 16x105 mm 10 ml polistirolo conica graduata Polystyrene conical test tube 16x105 mm 10 ml graduated

6.000 pz
6.000 pcs
4.500 pz
4.500 pcs
4.000 pz
4.000 pcs
2.500 pz
2.500 pcs
2.000 pz
2.000 pcs
2.000 pz
2.000 pcs
2.000 pz
2.000 pcs

1 IN POLIPROPILENE / POLYPROPYLENE	
318255	Provetta 11,5x55 mm 3 ml polipropilene cilindrica senza bordo in colore azzurro Polypropylene cylindrical test tube 11,5x55 mm 3 ml without rim light blue colour
318258	Provetta 11,5x55 mm 3 ml polipropilene cilindrica senza bordo in colore viola Polypropylene cylindrical test tube 11,5x55 mm 3 ml without rim violet colour
318055	Provetta 11,5x55 mm 3 ml polipropilene cilindrica per coagulometro senza bordo Polypropylene cylindrical test tube 11,5x55 mm 3 ml special for coagulometer without rim
318057	Provetta 12x75 mm 5 ml polipropilene cilindrica tipo SORWALL senza bordo Polypropylene cylindrical test tube 12x75 mm 5 ml SORWALL type without rim
321375	Provetta 13x75 mm 5 ml polipropilene cilindrica senza bordo Polypropylene cylindrical test tube 13x75 mm 5 ml without rim
318017	Provetta 13x100 mm 7 ml polipropilene cilindrica senza bordo Polypropylene cylindrical test tube 13x100 mm 7 ml without rim
318005	Provetta 16x100 mm 10 ml polipropilene cilindrica senza bordo Polypropylene cylindrical test tube 16x100 mm 10 ml without rim
318031	Provetta 16x100 mm 10 ml polipropilene conica senza bordo Polypropylene conical test tube 16x100 mm 10 ml without rim
318408	Provetta 16x150 mm 20 ml in polipropilene senza bordo Polypropylene test tub 16x150 mm 20 ml without rim

6.000 pz
6.000 pcs
6.000 pz
6.000 pcs
6.000 pz
6.000 pcs
5.000 pz
5.000 pcs
4.000 pz
4.000 pcs
3.000 pz
3.000 pcs
2.000 pz
2.000 pcs
2.000 pz
2.000 pcs
1.000 pz
1.000 pcs

2 IN POLISTIROLO / POLYSTYRENE	
318054	Provetta 11,5x55 mm 3 ml polistirolo cilindrica per coagulometro senza bordo Polystyrene cylindrical test tube 11,5x55 mm 3 ml special for coagulometer without rim
318026	Provetta 11x70 mm 3 ml polistirolo cilindrica per R.I.A. senza bordo Polystyrene cylindrical test tube 11x70 mm 3 ml special for R.I.A. without rim
318056	Provetta 12x75 mm 5 ml polistirolo cilindrica tipo SORWALL senza bordo Polystyrene cylindrical test tube 12x75 mm 5 ml SORWALL type without rim
311375	Provetta 13x75 mm 5 ml polistirolo cilindrica senza bordo Polystyrene cylindrical test tube 13x75 mm 5 ml without rim
313100	Provetta 13x100 mm 7 ml polistirolo cilindrica senza bordo Polystyrene cylindrical test tube 13x100 mm 7 ml without rim
316100	Provetta 16x100 mm 10 ml in polistirolo cilindrica senza bordo Polystyrene cylindrical test tube 16x100 mm 10 ml without rim
316105	Provetta 16x100 mm 10 ml polistirolo conica senza bordo Polystyrene conical test tube 16x100 mm 10 ml without rim

6.000 pz
6.000 pcs
6.000 pz
6.000 pcs
4.000 pz
4.000 pcs
4.000 pz
4.000 pcs
4.000 pz
4.000 pcs
4.000 pz
4.000 pcs
2.000 pz
2.000 pcs
2.000 pz
2.000 pcs

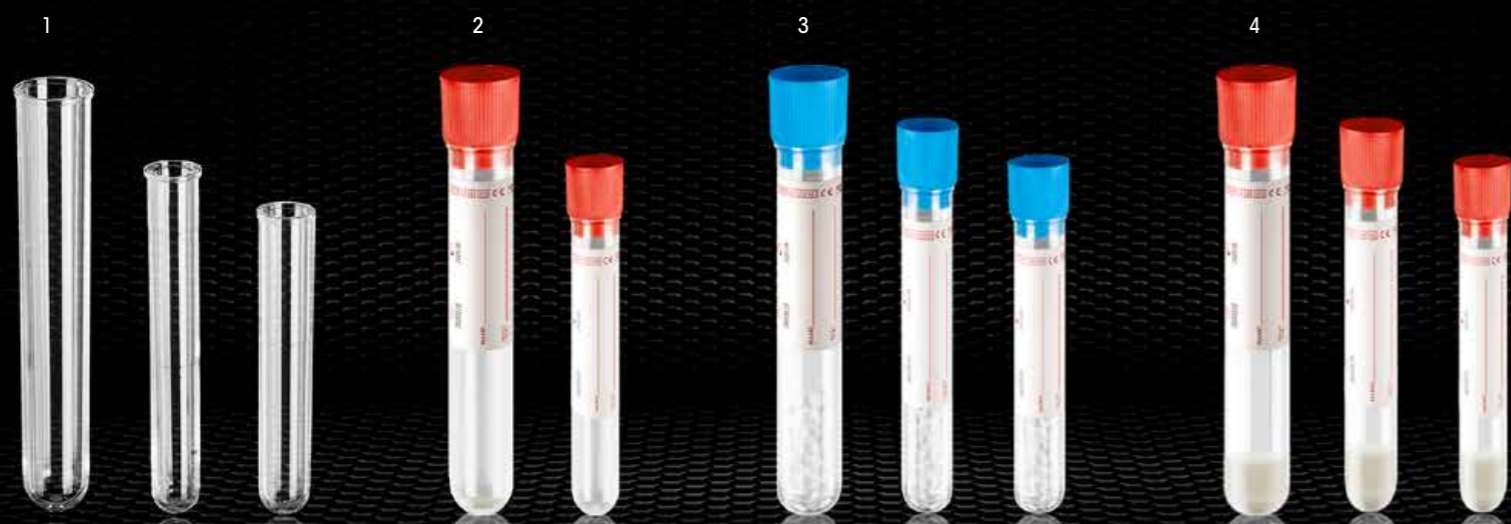

PROVETTE PER ESTRAZIONE SIERO
SERUM SEPARATOR TUBES



"VACU RE CAP" TAPPI DI RICHIUSURA PER PROVETTE SOTTOVUOTO
"VACU RE CAP" FOR VACUUM TUBES RECLOSING

Cod.	Descrizione / Description	Conf./Case
1	PROVETTE "SIEROTEST" / "SIEROTEST" TUBES	
318000	Provetta 16x100 mm 10 ml polimetilmetacrilato cilindrica con bordo Polymethylmethacrylate cylindrical test tube 16x100 mm 10 ml with rim	2.000 pz 2.000 pcs
318300	Provetta 12x86 mm 5 ml polimetilmetacrilato cilindrica con bordo Polymethylmethacrylate cylindrical test tube 12x86 mm 5 ml with rim	4.000 pz 4.000 pcs
318930	Provetta 13x75 mm 4,5 ml polimetilmetacrilato cilindrica con bordo Polymethylmethacrylate cylindrical test tube 13x75 mm 4,5 ml with rim	4.000 pz 4.000 pcs
2	PROVETTE STERILI CON ATTIVATORE DELLA COAGULAZIONE / STERILE TUBES WITH CLOT ACTIVATOR	
318402	Sekurtest® sterili con attivatore della coagulazione etichettate 10 ml 16x100 mm tappo rosso Sterile cylindrical test tube with serum separators and activator, labelled 10 ml 16x100 mm red stopper	1.000 pz 1.000 pcs
318407	Sekurtest® sterili con attivatore della coagulazione etichettate 4,5 ml 13x75 mm tappo rosso Sterile cylindrical test tube with serum separators and activator, labelled 4,5 ml 13x75 mm red stopper	1.000 pz 1.000 pcs
3	PROVETTE STERILI CON GRANULI SEPARATORI E ATTIVATORE DELLA COAGULAZIONE / STERILE TUBES WITH GRANULES SEPARATORS AND CLOT ACTIVATOR	
318518	Sekursep in Sekurtest® sterili etichettate 10 ml 16x100 mm tappo azzurro Sterile Sekursep in Sekurtest® tube labelled 10 ml 16x100 mm light blue stopper	1.000 pz 1.000 pcs
318423	Sekursep in Sekurtest® sterili etichettate 5 ml 12x86 mm tappo azzurro Sterile Sekursep in Sekurtest® tube labelled 5 ml 12x86 mm light blue stopper	1.000 pz 1.000 pcs
318418	Sekursep in Sekurtest® sterili etichettate 4,5 ml 13x75 mm tappo azzurro Sterile Sekursep in Sekurtest® tube labelled 4,5 ml 13x75 mm light blue stopper	1.000 pz 1.000 pcs
4	PROVETTE STERILI CON GEL SEPARATORE E ATTIVATORE DELLA COAGULAZIONE / STERILE TUBES WITH GEL SEPARATOR AND CLOT ACTIVATOR	
318273	Sekurgel in Sekurtest® sterili etichettate 10 ml 16x100 mm tappo rosso Sterile Sekurgel in Sekurtest® tube labelled 10 ml 16x100 mm red stopper	1.000 pz 1.000 pcs
318279	Sekurgel in Sekurtest® sterili etichettate 5 ml 12x86 mm tappo rosso Sterile Sekurgel in Sekurtest® tube labelled 5 ml 12x86 mm red stopper	1.000 pz 1.000 pcs
318281	Sekurgel in Sekurtest® sterili etichettate 4,5 ml 13x75 mm tappo rosso Sterile Sekurgel in Sekurtest® tube labelled 4,5 ml 13x75 mm red stopper	1.000 pz 1.000 pcs

Sekurtest® e Sierotest® sono marchi registrati da Syntesys S.A.S.
Sekurtest® and Sierotest® are registered by Syntesys S.A.S.

Cod.	Descrizione / Description	Conf./Case
1	"VACU RE CAP" tappi per richiusura provette sottovuoto Ø 13 mm in colore giallo "VACU RE CAP" yellow stopper for reclosing of vacuum tubes Ø 13 mm	8.000 pz 8.000 pcs
2	"VACU RE CAP" tappi per richiusura provette sottovuoto Ø 16 mm in colore giallo "VACU RE CAP" yellow stopper for reclosing of vacuum tubes Ø 16 mm	6.000 pz 6.000 pcs
3	318802 "VACU RE CAP" tappi per richiusura provette sottovuoto Ø 13 mm in colore rosso "VACU RE CAP" red stopper for reclosing of vacuum tubes Ø 13 mm	8.000 pz 8.000 pcs
4	318806 "VACU RE CAP" tappi per richiusura provette sottovuoto Ø 16 mm in colore rosso "VACU RE CAP" red stopper for reclosing of vacuum tubes Ø 16 mm	6.000 pz 6.000 pcs
5	318802-02 "VACU RE CAP" tappi per richiusura provette sottovuoto Ø 13 mm in colore verde chiaro "VACU RE CAP" light green stopper for reclosing of vacuum tubes Ø 13 mm	8.000 pz 8.000 pcs
6	318806-02 "VACU RE CAP" tappi per richiusura provette sottovuoto Ø 16 mm in colore verde chiaro "VACU RE CAP" light green stopper for reclosing of vacuum tubes Ø 16 mm	6.000 pz 6.000 pcs

Vacu Re Cap® marchio registrato e prodotto brevettato con n. PD2008U000087 da Syntesys S.A.S.
Vacu Re Cap® is registered and patented with No. PD2008U000087 by Syntesys S.A.S.



TAPPI ALETTATI WINGED STOPPERS

Cod.	Descrizione / Description	Conf./Case
1 318052	Tappi alettati per provette Ø 12 mm / Winged stopper for tubes Ø 12 mm	20.000 pz/pcs
318052A	Tappi alettati per provette Ø 12 mm / Winged stopper for tubes Ø 12 mm	20.000 pz/pcs
318052B	Tappi alettati per provette Ø 12 mm / Winged stopper for tubes Ø 12 mm	20.000 pz/pcs
318052BL	Tappi alettati per provette Ø 12 mm / Winged stopper for tubes Ø 12 mm	20.000 pz/pcs
318052G	Tappi alettati per provette Ø 12 mm / Winged stopper for tubes Ø 12 mm	20.000 pz/pcs
318052R	Tappi alettati per provette Ø 12 mm / Winged stopper for tubes Ø 12 mm	20.000 pz/pcs
318052V	Tappi alettati per provette Ø 12 mm / Winged stopper for tubes Ø 12 mm	20.000 pz/pcs
2 318053	Tappi alettati per provette Ø 16 mm / Winged stopper for tubes Ø 16 mm	10.000 pz/pcs
318053A	Tappi alettati per provette Ø 16 mm / Winged stopper for tubes Ø 16 mm	10.000 pz/pcs
318053B	Tappi alettati per provette Ø 16 mm / Winged stopper for tubes Ø 16 mm	10.000 pz/pcs
318053BL	Tappi alettati per provette Ø 16 mm / Winged stopper for tubes Ø 16 mm	10.000 pz/pcs
318053G	Tappi alettati per provette Ø 16 mm / Winged stopper for tubes Ø 16 mm	10.000 pz/pcs
318053R	Tappi alettati per provette Ø 16 mm / Winged stopper for tubes Ø 16 mm	10.000 pz/pcs
318053V	Tappi alettati per provette Ø 16 mm / Winged stopper for tubes Ø 16 mm	10.000 pz/pcs
3 318051A	Tappi alettati per provette Ø 13 mm / Winged stopper for tubes Ø 13 mm	20.000 pz/pcs

Neutro / Neutral
Azzurro / Light blue
Bianco / White
Blu / Blue
Giallo / Yellow
Rosso / Red
Verde / Green

Neutro / Neutral
Azzurro / Light blue
Bianco / White
Blu / Blue
Giallo / Yellow
Rosso / Red
Verde / Green

Azzurro / Light blue

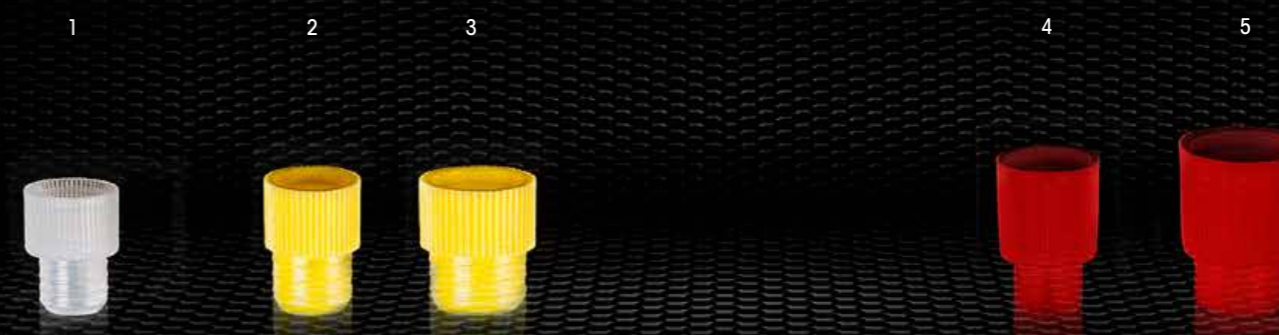

TAPPI PER PROVETTE TEST TUBES STOPPERS

Cod.	Descrizione / Description	Conf./Case
1 318028	Tappo per provette RIA Ø 11 mm / RIA stopper Ø 11 mm	20.000 pz/pcs
2 318350/B	Tappo presa bassa per provette Ø 12 mm / standard grip stopper Ø 12 mm	4.000 pz/pcs
318350/BR	Tappo presa bassa per provette Ø 12 mm / standard grip stopper Ø 12 mm	4.000 pz/pcs
318350/BVE	Tappo presa bassa per provette Ø 12 mm / standard grip stopper Ø 12 mm	4.000 pz/pcs
318350/BV	Tappo presa bassa per provette Ø 12 mm / standard grip stopper Ø 12 mm	4.000 pz/pcs
3 318372/B	Tappo presa bassa per provette Ø 16 mm / standard grip stopper Ø 16 mm	4.000 pz/pcs
318082/BR	Tappo presa bassa per provette Ø 16 mm / standard grip stopper Ø 16 mm	4.000 pz/pcs
318082/BB	Tappo presa bassa per provette Ø 16 mm / standard grip stopper Ø 16 mm	4.000 pz/pcs
318372/BA	Tappo presa bassa per provette Ø 16 mm / standard grip stopper Ø 16 mm	4.000 pz/pcs
4 318350	Tappo presa alta per provette Ø 12 mm / safety grip stopper Ø 12 mm	4.000 pz/pcs
318351	Tappo presa alta per provette Ø 12 mm / safety grip stopper Ø 12 mm	4.000 pz/pcs
318352	Tappo presa alta per provette Ø 12 mm / safety grip stopper Ø 12 mm	4.000 pz/pcs
318353	Tappo presa alta per provette Ø 12 mm / safety grip stopper Ø 12 mm	4.000 pz/pcs
318354	Tappo presa alta per provette Ø 12 mm / safety grip stopper Ø 12 mm	4.000 pz/pcs
318355	Tappo presa alta per provette Ø 12 mm / safety grip stopper Ø 12 mm	4.000 pz/pcs
318356	Tappo presa alta per provette Ø 12 mm / safety grip stopper Ø 12 mm	4.000 pz/pcs
318357	Tappo presa alta per provette Ø 12 mm / safety grip stopper Ø 12 mm	4.000 pz/pcs
318358	Tappo presa alta per provette Ø 12 mm / safety grip stopper Ø 12 mm	4.000 pz/pcs
318359	Tappo presa alta per provette Ø 12 mm / safety grip stopper Ø 12 mm	4.000 pz/pcs
318361	Tappo presa alta per provette Ø 12 mm / safety grip stopper Ø 12 mm	4.000 pz/pcs
318362	Tappo presa alta per provette Ø 12 mm / safety grip stopper Ø 12 mm	4.000 pz/pcs
318363	Tappo presa alta per provette Ø 12 mm / safety grip stopper Ø 12 mm	4.000 pz/pcs
5 318070	Tappo presa alta per provette Ø 16 mm / safety grip stopper Ø 16 mm	4.000 pz/pcs
318072	Tappo presa alta per provette Ø 16 mm / safety grip stopper Ø 16 mm	4.000 pz/pcs
318074	Tappo presa alta per provette Ø 16 mm / safety grip stopper Ø 16 mm	4.000 pz/pcs
318076	Tappo presa alta per provette Ø 16 mm / safety grip stopper Ø 16 mm	4.000 pz/pcs
318078	Tappo presa alta per provette Ø 16 mm / safety grip stopper Ø 16 mm	4.000 pz/pcs
318080	Tappo presa alta per provette Ø 16 mm / safety grip stopper Ø 16 mm	4.000 pz/pcs
318082	Tappo presa alta per provette Ø 16 mm / safety grip stopper Ø 16 mm	4.000 pz/pcs
318370	Tappo presa alta per provette Ø 16 mm / safety grip stopper Ø 16 mm	4.000 pz/pcs
318371	Tappo presa alta per provette Ø 16 mm / safety grip stopper Ø 16 mm	4.000 pz/pcs
318372	Tappo presa alta per provette Ø 16 mm / safety grip stopper Ø 16 mm	4.000 pz/pcs
318373	Tappo presa alta per provette Ø 16 mm / safety grip stopper Ø 16 mm	4.000 pz/pcs
318374	Tappo presa alta per provette Ø 16 mm / safety grip stopper Ø 16 mm	4.000 pz/pcs
318375	Tappo presa alta per provette Ø 16 mm / safety grip stopper Ø 16 mm	4.000 pz/pcs

Neutro / Neutral
Giallo / Yellow
Rosso / Red
Verde / Green
Lilla / Violet

Giallo / Yellow
Rosso / Red
Bianco / White
Azzurro / Light blue

Rosso / Red
Bianco / White
Verde / Green
Blu / Blue
Lilla / Violet
Arancio / Orange
Giallo / Yellow
Marrone / Brown
Nero / Black
Azzurro / Light blue
Verde / Green
Fucsia / Fucsia
Rosa / Pink

Rosso / Red
Bianco / White
Verde / Green
Blu / Blue
Lilla / Violet
Arancio / Orange
Giallo / Yellow
Marrone / Brown
Nero / Black
Azzurro / Light blue
Rosa / Pink
Verde chiaro / Light green
Fucsia / Fucsia

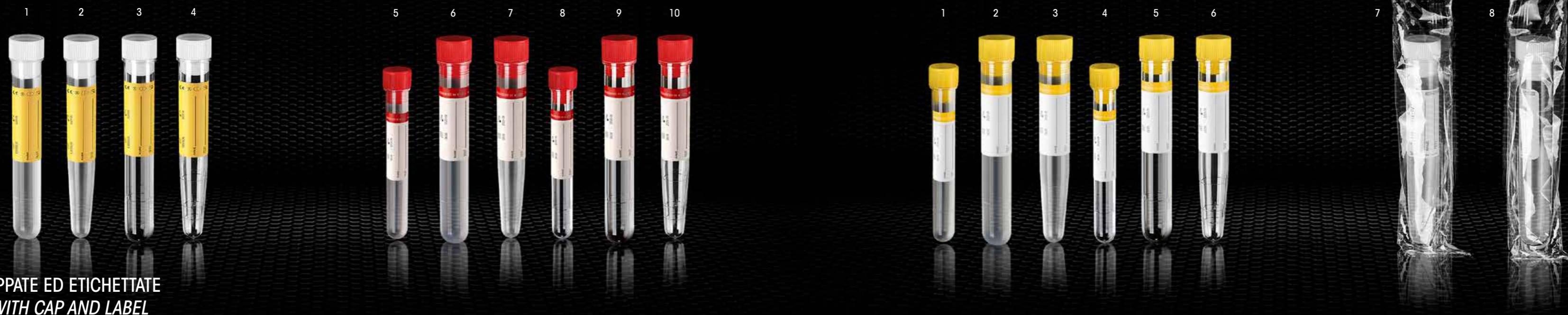

PROVETTE TAPPATE ED ETICHETTATE
TEST TUBES WITH CAP AND LABEL

Cod. Descrizione / Description

NON STERILI / NOT STERILE

- 1 318006T Provetta 16x100 mm 10 ml in polipropilene cilindrica con tappo ed etichetta
Polypropylene cylindrical test tube 16x100 mm 10 ml with stopper and label
- 2 318014T Provetta 16x100 mm 10 ml in polipropilene conica con tappo ed etichetta
Polypropylene conical test tube 16x100 mm 10 ml with stopper and label
- 3 318010T Provetta 16x100 mm 10 ml in polistirolo cilindrica con tappo ed etichetta
Polystyrene cylindrical test tube 16x100 mm 10 ml with stopper and label
- 4 318306T Provetta 16x100 mm 10 ml in polistirolo conica con tappo ed etichetta
Polystyrene conical test tube 16x100 mm 10 ml with stopper and label

STERILI CON TAPPO ROSSO / STERILE WITH RED STOPPER

- 5 318307 Provetta 12x86 mm 5 ml in polipropilene cilindrica sterile con tappo ed etichetta
Sterile polypropylene cylindrical test tube 12x86 mm 5 ml with stopper and label
- 6 318007B Provetta 16x100 mm 10 ml in polipropilene cilindrica sterile con tappo ed etichetta
Sterile polypropylene cylindrical test tube 16x100 mm 10 ml with stopper and label
- 7 318015 Provetta 16x100 mm 10 ml in polipropilene conica sterile con tappo ed etichetta
Sterile polypropylene conical test tube 16x100 mm 10 ml with stopper and label
- 8 318417 Provetta 12x86 mm 5 ml in polistirolo cilindrica sterile con tappo ed etichetta
Sterile polystyrene cylindrical test tube 12x86 mm 5 ml with stopper and label
- 9 318011B Provetta 16x100 mm 10 ml in polistirolo cilindrica sterile con tappo ed etichetta
Sterile polystyrene cylindrical test tube 16x100 mm 10 ml with stopper and label
- 10 318303 Provetta 16x100 mm 10 ml in polistirolo conica sterile con tappo ed etichetta
Sterile polystyrene conical test tube 16x100 mm 10 ml with stopper and label

Conf./Case

- 1.500 pz
1.500 pcs
- 1.500 pz
1.500 pcs
- 1.500 pz
1.500 pcs
- 1.500 pz
1.500 pcs
- 1.500 pz
1.500 pcs
- 800 pz
800 pcs
- 800 pz
800 pcs
- 1.500 pz
1.500 pcs
- 800 pz
800 pcs
- 800 pz
800 pcs

Cod. Descrizione / Description

STERILI CON TAPPO GIALLO / STERILE WITH YELLOW STOPPER

- 1 318307G Provetta 12x86 mm 5 ml in polipropilene cilindrica sterile con tappo ed etichetta
Sterile polypropylene cylindrical test tube 12x86 mm 5 ml with stopper and label
- 2 318027B Provetta 16x100 mm 10 ml in polipropilene cilindrica sterile con tappo ed etichetta
Sterile polypropylene cylindrical test tube 16x100 mm 10 ml with stopper and label
- 3 318015G Provetta 16x100 mm 10 ml in polipropilene conica sterile con tappo ed etichetta
Sterile polypropylene conical test tube 16x100 mm 10 ml with stopper and label
- 4 318417G Provetta 12x86 mm 5 ml in polistirolo cilindrica sterile con tappo ed etichetta
Sterile polystyrene cylindrical test tube 12x86 mm 5 ml with stopper and label
- 5 318011G Provetta 16x100 mm 10 ml in polistirolo cilindrica sterile con tappo ed etichetta
Sterile polystyrene cylindrical test tube 16x100 mm 10 ml with stopper and label
- 6 318303G Provetta 16x100 mm 10 ml in polistirolo conica sterile con tappo ed etichetta
Sterile polystyrene conical test tube 16x100 mm 10 ml with stopper and label

STERILI IN CONFEZIONE SINGOLA / STERILE AND INDIVIDUALLY WRAPPED

- 7 318009 Provetta 16x100 mm 10 ml polipropilene cilindrica sterile etichettata in confezione singola
Sterile polypropylene cylindrical test tube 16x100 mm 10 ml with label and individually wrapped
- 8 318215 Provetta 16x100 mm 10 ml polipropilene conica sterile etichettata in confezione singola
Sterile polypropylene conical test tube 16x100 mm 10 ml with label and individually wrapped

Conf./Case

- 1.500 pz
1.500 pcs
- 800 pz
800 pcs
- 800 pz
800 pcs
- 1.500 pz
1.500 pcs
- 800 pz
800 pcs
- 800 pz
800 pcs
- 800 pz
800 pcs



SISTEMI PER VES
E.S.R. SYSTEMS

Cod.	Descrizione / Description	Conf./Case
1 310503	"SEDI-TEST" Completo per VES (Provetta 12x86 mm con 0,25 ml di Na Citrato + Pipetta graduata) Complete E.S.R. "SEDI-TEST" system (12x86 mm test tube with 0,25 ml of Sodium Citrate + graduated pipette)	1000 pz 1000 pcs
310505	Pipetta "SEDI-TEST" graduata da 0 a 170 mm "SEDI-TEST" pipette graduated from 0 to 170 mm	1000 pz 1000 pcs
310501	Supporto a 10 posti numerati per sistema "SEDI-TEST" Rack 10 places for "SEDI-TEST" system	12 pz 12 pcs
2 244177	Sistema "SEDIPLAST" con 0,2 ml di Na citrato tappo rosa + pipetta graduata "SEDIPLAST" system with 0,2 ml of Sodium citrate pink stopper+ graduated pipette	1.000 pz 1.000 pcs
244173	Sistema "SEDIPLAST" con 0,2 ml di Na citrato tappo rosa ed etichetta + pipetta graduata "SEDIPLAST" system with 0,2 ml of Sodium citrate pink stopper labelled + graduated pipette	1.000 pz 1.000 pcs
384010	Supporto a 10 posti numerati per sistema "SEDIPLAST" Rack 10 places for "SEDIPLAST" systems	12 pz 12 pcs
3 310517	Pipetta per VES in vetro graduate da 0 a 180 mm con aspiratore automatico Glass E.S.R. pipette graduated from 0 to 180 mm with automatic aspirator	2.000 pz 2.000 pcs

Procedura operativa per il calcolo della VES

"SEDI-TEST", utilizzando il metodo Westergren, è un sistema di facile, rapido e sicuro utilizzo per il calcolo della velocità di eritrosedimentazione del sangue.
La **provetta** diam. 12x86 mm contiene 0,25ml di Na Citrato al 3,8% ed ha ben chiara la freccia per il livello di riempimento a 1,25 ml per facilitare il lavoro dell'operatore.
La **pipetta** in polistirolo trasparente ha una graduazione serigrafata da 0 a 170 mm con uno "stop di riempimento" in fibra a livello 0 per evitare la fuoriuscita del sangue.
Il riempimento avviene con estrema facilità grazie alla guarnizione esterna che man mano che la pipetta scende all'interno della provetta, riempie automaticamente la stessa.

Operating procedure for the ESR calculation:

Using the Westergren method, "SEDI TEST" is an easy, quick and safe system for the calculation of the speed of rythrocyte blood.
The **tube**, diameter 12x86 mm contains 0.25 ml of Na citrate 3.8% and has a very clear arrow to the filling level to 1.25 ml to facilitate the operator's work.
The **pipette**, made in transparent polystyrene has a screen-printed graduation from 0 to 170 mm, with a fiber "fill stop", at level 0 to prevent blood leakage.
The filling takes place with ease thanks to the outer seal that as the pipette descends within the tube, automatically fills the pipette.

"EMOTEST" PROVETTE CON K3 EDTA PER ANALIZZATORI AUTOMATICI
"EMOTEST" TEST TUBES WITH K3 EDTA FOR AUTOMATIC ANALYZERS



Cod.	Descrizione / Description	Conf./Case
1 318553	K3 EDTA x 3 ml in provetta 13x75 mm tappo verde in gomma perforabile K3 EDTA x 3 ml in 13x75 mm test tube green pierceable rubber stopper	1.000 pz 1.000 pcs
2 318557	K3 EDTA x 3 ml in provetta 13x75 mm tappo lilla in gomma perforabile K3 EDTA x 3 ml in 13x75 mm test tube violet pierceable rubber stopper	1.000 pz 1.000 pcs



**PROVETTE CON ANTICOAGULANTE
COAGULATION TEST TUBES**

**ANTICOAGULANTI PER PRELIEVO PEDIATRICO A VOLUME RIDOTTO
BLOOD COLLECTION TUBES FOR PEDIATRIC LOW-VOLUME DRAWING**



Cod.	Descrizione / Description	Conf./Case
PER EMOCROMO / FOR BLOOD COUNTS		
1 318520	K2 EDTA tappo verde chiaro 12x56 mm vol. 2,5 ml K2 EDTA light green stopper 12x56 mm vol. 2,5 ml	1.500 pz 1.500 pcs
318524	K2 EDTA tappo verde chiaro 12x86 mm vol. 2,5 ml K2 EDTA light green stopper 12x86 mm vol. 2,5 ml	1.000 pz 1.000 pcs
2 318540	K3 EDTA tappo verde 12x56 mm vol. 2,5 ml K3 EDTA green stopper 12x56 mm vol. 2,5 ml	1.500 pz 1.500 pcs
318544	K3 EDTA tappo verde 12x86 mm vol. 2,5 ml K3 EDTA green stopper 12x86 mm vol. 2,5 ml	1.500 pz 1.500 pcs
318548	K3 EDTA tappo verde 12x86 mm vol. 5 ml K3 EDTA green stopper 12x86 mm vol. 5 ml	1.000 pz 1.000 pcs
PER VES E COAGULAZIONE / FOR E.S.R. AND COAGULATION		
3 318610	Sodio citrato 0,25 ml tappo rosa 12x56 mm Sodium citrate 0,25 ml pink stopper 12x56 mm	1.500 pz 1.500 pcs
318614	Sodio citrato 0,25 ml tappo rosa 12x86 mm con freccia doppio livello VES e COAGULAZIONE Sodium citrate 0,25 ml pink stopper 12x86 mm with double level mark for E.S.R. and COAGULATION	1.000 pz 1.000 pcs
318595	Sodio citrato 0,5 ml tappo rosa 12x86 mm Sodium citrate 0,5 ml pink stopper 12x86 mm	1.000 pz 1.000 pcs
318562	Sodio citrato 0,5 ml tappo giallo 12x86 mm Sodium citrate 0,5 ml yellow stopper 12x86 mm	1.000 pz 1.000 pcs
4 386188	Sodio citrato 3,2% con 0,25 ml tappo blu 13x75 mm con freccia di livello per COAGULAZIONE (2,5 ml) 3,2% Sodium Citrate 0,25 ml blue stopper 13x75 mm with level mark for COAGULATION (2,5 ml)	1.000 pz 1.000 pcs
PER PLASMA / FOR PLASMA		
5 318640	Litio Eparina 2,5 ml tappo blu 12x56 mm Lithium heparin 2,5 ml blue stopper 12x56 mm	1.500 pz 1.500 pcs
318644	Litio Eparina 2,5 ml tappo blu 12x86 mm Lithium heparin 2,5 ml blue stopper 12x86 mm	1.000 pz 1.000 pcs
PER GLICEMIA / FOR GLUCOSE		
6 318502	KF+NA2 EDTA 2,5 ml tappo arancio 12x56 mm KF+NA2 EDTA 2,5 ml orange stopper 12x56 mm	1.000 pz 1.000 pcs
318510	KF+NA2 EDTA 5 ml tappo arancio 12x86 mm KF+NA2 EDTA 5 ml orange stopper 12x86 mm	1.000 pz 1.000 pcs

Cod.	Descrizione / Description	Conf./Case
1 38610125	Provetta 12x56 mm fondo piatto con 0,1 ml di Sodio Citrato x 0,9 ml di sangue tappo rosa 12x56 mm test tube flat bottom with 0,1 ml of Sodium Citrate x 0,9 ml of blood pink stopper	1.500 pz 1.500 pcs
2 318740	Provetta 12x56 mm fondo piatto con 0,1 ml di Sodio Citrato x 0,9 ml di sangue tappo giallo 12x56 mm test tube flat bottom with 0,1 ml of Sodium Citrate x 0,9 ml of blood yellow stopper	1.500 pz 1.500 pcs
3 318520125	Provetta 12x56 mm fondo piatto con K2 EDTA x 1 ml di sangue tappo verde chiaro 12x56 mm test tube flat bottom with K2 EDTA x 1 ml of blood light green stopper	1.500 pz 1.500 pcs
4 38540125	Provetta 12x56 mm fondo piatto con K3 EDTA x 1 ml di sangue tappo verde scuro 12x56 mm test tube flat bottom with K3 EDTA x 1 ml of blood dark green stopper	1.500 pz 1.500 pcs

CONTENITORI

CONTAINERS



CONTENITORI PER URINE 120 ML
URINE CONTAINERS 120 ML

CONTENITORI PER URINE "ID TAINER®"
URINE CONTAINERS "ID TAINER®"

CONTENITORI PER URINE 150 ML CON TAPPO A VITE
URINE CONTAINERS 150 ML WITH SCREW CAP

CONTENITORI PER URINE 200 ML CON TAPPO A VITE
URINE CONTAINERS 200 ML WITH SCREW CAP

CONTENITORI PER URINE 150 ML CON TAPPO A PRESSIONE
URINE CONTAINERS 150 ML WITH PRESS ON CAP

CONTENITORI UNIVERSALI 30 ML
UNIVERSAL CONTAINERS 30 ML

CONTENITORI UNIVERSALI 60 ML
UNIVERSAL CONTAINERS 60 ML

CONTENITORI PER URINE 50 ML CON TAPPO A SIGILLO
URINE CONTAINERS 50 ML WITH TAMPER EVIDENT RING

PROVETTE E TAPPI PER URINA
URINE TEST TUBES AND STOPPERS

CONTENITORI PER FECI 30 ML E 60 ML
FAECES CONTAINERS 30 ML AND 60 ML



CONTENITORI PER URINE
URINE CONTAINERS



"ID-TAINER"®
"ID-TAINER"®

Cod. Descrizione / Description

Cod.	Descrizione / Description	Conf./Case
1	331160 120 ML Ø 55X70 MM Contenitore per urina 120 ml polipropilene trasparente con tappo a vite bianco separato Transparent polypropylene urine container 120 ml with screw white separated cap	500 pz 500 pcs
2	331163 Contenitore per urina 120 ml polipropilene trasparente con tappo a vite bianco inserito Transparent polypropylene urine container 120 ml with screw white inserted cap	300 pz 300 pcs
3	331263 Contenitore per urina 120 ml polipropilene trasparente con tappo a vite rosso inserito Transparent polypropylene urine container 120 ml with screw red inserted cap	300 pz 300 pcs
4	331162R Contenitore per urina 120 ml polipropilene trasparente con tappo a vite rosso inserito ed etichetta gialla applicata Transparent polypropylene urine container 120 ml with screw red inserted cap with yellow label	300 pz 300 pcs
5	331264 Contenitore per urina 120 ml polipropilene trasparente con tappo a vite rosso inserito sterile con etichetta applicata Transparent polypropylene urine container 120 ml with screw red inserted cap sterile with label	300 pz 300 pcs

Conf./Case

Cod. Descrizione / Description

Cod.	Descrizione / Description	Conf./Case
1	331165 Contenitore per urina 120 ml polipropilene trasparente con tappo a vite rosso confezione singola / Transparent polypropylene urine container 120 ml with red screw cap ind. wrapped	250 pz/pcs
2	331265 Contenitore per urina 120 ml polipropilene trasparente con tappo a vite rosso confezione singola ed etichetta gialla applicata Transparent polypropylene urine container 120 ml with red screw cap individually wrapped with yellow label	250 pz/pcs
3	331266 Contenitore per urina 120 ml polipropilene trasparente con tappo a vite rosso sterile confezione singola ed etichetta applicata Transparent polypropylene urine container 120 ml with red screw cap sterile individually wrapped with label	250 pz/pcs
4	331166 Contenitore per urina 120 ml polipropilene trasparente con tappo vite rosso sterile in confezione singola Transparent polypropylene urine container 120 ml with red screw cap sterile ind. wrapped	250 pz/pcs
"ID-TAINER"® CONTENITORE PER URINA CON LOTTO E DATA DI SCADENZA IMPRESSI CON INCHIOSTRO INDELEBILE SUL TAPPO "ID-TAINER"® URINE CONTAINER WITH LOT AND EXPIRY DATE STAMPED ON THE CAP WITH INDELIBLE INK		
5	331168 Contenitore per urina 120 ml polipropilene trasparente con tappo a vite rosso inserito / Transparent polypropylene urine container 120 ml with screw red cap plus ID on cap	300 pz/pcs
	331170 Contenitore per urina 120 ml polipropilene trasparente con tappo a vite rosso in confezione singola / Transparent polypr. urine container 120 ml with screw red cap ind. wrapped plus ID on cap	250 pz/pcs
6	331171 Contenitore per urina 120 ml polipropilene trasparente con tappo a vite rosso sterile in confezione singola / Transparent polypr. urine container 120 ml with screw red cap sterile ind. wrapped plus ID on cap	250 pz/pcs

Conf./Case



CONTENITORI PER URINE
URINE CONTAINERS



CONTENITORI PER URINE CON TAPPO A PRESSIONE
URINE CONTAINERS WITH PRESS-ON CAP

Cod.	Descrizione / Description	Conf./Case
	150 ML Ø 60X80 MM	
1 331173	Contenitore per urina 150 ml polipropilene con tappo a vite bianco separato Polypropylene urine container 150 ml with separated white screw cap	450 pz 450 pcs
2 331178	Contenitore per urina 150 ml polipropilene con tappo a vite rosso sterile ed etichetta applicata Sterile polypropylene urine container 150 ml with red screw cap and label	400 pz 400 pcs
3 331280	Contenitore per urina 150 ml polipropilene con tappo a vite rosso sterile in confezione singola ed etichetta applicata Sterile polypropylene urine container 150 ml with red screw cap individually wrapped and label	350 pz 350 pcs
	200 ML Ø 60X95 MM	
4 331193	Contenitore per urina 200 ml polipropilene con tappo a vite bianco separato Polypropylene urine container 200 ml with white separated screw cap	400 pz 400 pcs
5 331198	Contenitore per urina 200 ml polipropilene con tappo a vite rosso sterile ed etichetta applicata Sterile polypropylene urine container 200 ml with red screw cap and label	300 pz 300 pcs
6 331200	Contenitore per urina 200 ml polipropilene con tappo a vite rosso sterile in confezione singola ed etichetta applicata Sterile polypropylene urine container 200 ml with red screw cap individually wrapped and label	250 pz 250 pcs

Cod.	Descrizione / Description	Conf./Case
	150 ML Ø 60X75 MM	
1 381084	Contenitore per urina 150 ml polistirolo con tappo bianco a pressione separato Polystyrene urine container 150 ml with white separated press-on cap	480 pz 480 pcs
2 381104	Contenitore per urina 150 ml polistirolo sterile con tappo rosso a pressione ed etichetta Sterile polystyrene urine container 150 ml with red press-on cap and labelled	180 pz 180 pcs
3 381114	Contenitore per urina 150 ml polistirolo sterile con tappo rosso a pressione ed etichetta in confezione singola ed etichetta Sterile polystyrene urine container 150 ml with red press-on cap and labelled individually wrapped	150 pz 150 pcs

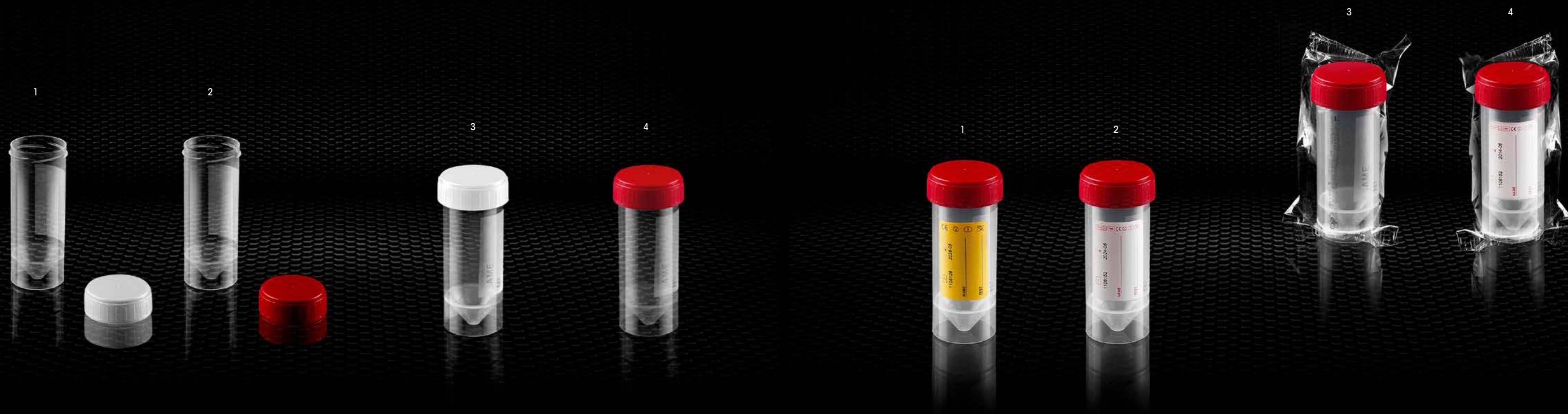

CONTENITORI UNIVERSALI PER URINE
UNIVERSAL URINE CONTAINERS

Cod.	Descrizione / Description
	30 ML Ø 27X80 MM
1 381448	Contenitore per urina 30 ml polipropilene trasparente con tappo a vite bianco separato Transparent polypropylene urine container 30 ml with white screw separated cap
2 381449	Contenitore per urina 30 ml polipropilene trasparente con tappo a vite rosso separato Transparent polypropylene urine container 30 ml with red screw separated cap
3 381451	Contenitore per urina 30 ml polipropilene trasparente con tappo a vite bianco inserito Transparent polypropylene urine container 30 ml with white screw inserted cap
4 381452	Contenitore per urina 30 ml polipropilene trasparente con tappo a vite rosso inserito Transparent polypropylene urine container 30 ml with red screw inserted cap

Conf./Case
800 pz
800 pcs
800 pz
800 pcs
850 pz
850 pcs
850 pz
850 pcs

Cod.	Descrizione / Description
1 381429	Contenitore per urina 30 ml polipropilene trasparente con tappo a vite rosso ed etichetta gialla applicata Transparent polypropylene urine container 30 ml with red screw cap and yellow label
2 381430	Contenitore per urina 30 ml polipropilene trasparente sterile con tappo a vite rosso ed etichetta applicata Sterile transparent polypropylene urine container 30 ml with red screw cap and label
3 381453	Contenitore per urina 30 ml polipropilene trasparente sterile con tappo a vite rosso in confezione singola Sterile transparent polypropylene urine container 30 ml with screw red cap individually wrapped
4 381454	Contenitore per urina 30 ml polipropilene trasparente sterile con tappo a vite rosso in confezione singola ed etichetta applicata Sterile transparent polypropylene urine container 30 ml with red screw cap individually wrapped and label

Conf./Case
850 pz
850 pcs
850 pz
850 pcs
600 pz
600 pcs
600 pz
600 pcs



CONTENITORI UNIVERSALI
UNIVERSAL CONTAINERS

CONTENITORI PER URINE CON TAPPO A SIGILLO
URINE CONTAINERS WITH TAMPER EVIDENT RING



Cod.	Descrizione / Description	Conf./Case
	60 ML Ø 35X70 MM	
1 382448	Contenitore universale 60 ml polipropilene trasparente con tappo a vite bianco separato Transparent polypropylene universal container 60 ml with separated white screw cap	600 pz 600 pcs
2 382451	Contenitore universale 60 ml polipropilene trasparente con tappo a vite rosso inserito Transparent polypropylene universal container 60 ml with red screw cap	600 pz 600 pcs
3 384629	Contenitore universale 60 ml polipropilene trasparente con tappo a vite rosso ed etichetta gialla applicata Transparent polypropylene universal container 60 ml with red screw cap and yellow label	600 pz 600 pcs
4 384630	Contenitore universale 60 ml polipropilene trasparente sterile con tappo a vite rosso ed etichetta applicata Sterile transparent polypropylene universal container 60 ml with red screw cap and label	600 pz 600 pcs
5 382452	Contenitore universale 60 ml polipropilene trasparente sterile con tappo a vite rosso in confezione singola Sterile transparent polypropylene universal container 60 ml with red screw cap individually wrapped	500 pz 500 pcs
6 382454	Contenitore universale 60 ml polipropilene trasparente sterile con tappo a vite rosso ed etichetta in confezione singola Sterile transparent polypropylene universal container 60 ml with red screw cap invidually wrapped and label	500 pz 500 pcs

Cod.	Descrizione / Description	Conf./Case
	50 ML Ø 38X70 MM	
1 382473	Contenitore 50 ml polipropilene tappo a vite rosso inserito dotato di sigillo Polypropylene universal container 50 ml with screw inserted red cap with tamper evident ring	700 pz 700 pcs
2 382474	Contenitore 50 ml polipropilene tappo a vite rosso inserito dotato di sigillo ed etichetta Polypropylene universal container 50 ml with screw inserted red cap with tamper evident ring label	1.000 pz 1.000 pcs
3 382478	Contenitore 50 ml polipropilene sterile tappo a vite rosso dotato di sigillo con etichetta in confezione singola Sterile polypropylene universal container 50 ml with screw inserted red cap with tamper evident ring individually wrapped and label	500 pz 500 pcs



PROVETTE E TAPPI PER URINA
URINE TEST TUBES AND STOPPERS

Cod.	Descrizione / Description	Conf./Case
"URINTEST" Ø 17X105 MM		
1	318159 Provetta in polistirolo fondo conico bocca larga 12 ml senza tappo Polystyrene conical test tube 12 ml without cap	1.500 pz 1.500 pcs
2	318169 Provetta in polistirolo con pozzetto per raccolta sedimento bocca larga 12 ml senza tappo Polystyrene test tube with sediment bulb 12 ml without cap	1.500 pz 1.500 pcs
3	381653 Tappo blu con presa igienica per provetta urina Blue cap with sanitary grip for urine test tube	1.500 pz 1.500 pcs
4	318165 Tappo giallo con presa igienica per provetta urina Yellow cap with sanitary grip for urine test tube	1.500 pz 1.500 pcs
5	318665 Tappi per provetta urina senza presa igienica Yellow cap without sanitary grip for urine test tube	1.500 pz 1.500 pcs
CONICHE IN RACK DA 50 PEZZI / CONICAL IN RACK OF 50 PIECES		
6	318993 Provetta 16x103 mm 10 ml polistirolo conica con bordo, tappo bianco ed etichetta applicata Polystyrene conical test tube 16x103 mm 10 ml with rim, white stopper and label	1.000 pz 1.000 pcs



CONTENITORI PER FECI
FAECES CONTAINERS

Cod.	Descrizione / Description	Conf./Case
30 ML Ø 27X80 MM		
1	313114 Contenitore per feci 30 ml polipropilene trasparente con tappo a vite bianco separato Transparent polypropylene faeces container 30 ml with separated white screw cap	700 pz 700 pcs
2	313115 Contenitore per feci 30 ml polipropilene trasparente con tappo a vite rosso separato Transparent polypropylene faeces container 30 ml with screw separated red cap	700 pz 700 pcs
3	313122 Contenitore per feci 30 ml polipropilene trasparente con tappo a vite bianco inserito Transparent polypropylene faeces container 30 ml with screw inserted white cap	850 pz 850 pcs
4	313117 Contenitore per feci 30 ml polipropilene trasparente con tappo a vite rosso inserito Transparent polypropylene faeces container 30 ml with screw inserted red cap	850 pz 850 pcs



CONTENITORI PER FECI FAECES CONTAINERS

Cod. Descrizione / Description

30 ML Ø 27X80 MM

- 1 313119 Contenitore per feci 30 ml polipropilene trasparente con tappo a vite rosso ed etichetta gialla / Transparent polypropylene faeces container 30 ml with screw red cap and yellow label
- 2 313123 Contenitore per feci 30 ml polipropilene trasparente sterile con tappo a vite rosso ed etichetta / Sterile transparent polypropylene faeces container 30 ml with screw red cap and label
- 3 313316 Contenitore per feci 30 ml polipropilene trasparente sterile con tappo a vite rosso in confezione singola / Sterile transparent polypropylene faeces container 30 ml with screw red cap individually wrapped
- 4 313320 Contenitore per feci 30 ml polipropilene trasparente sterile con tappo a vite rosso in confezione singola ed etichetta / Sterile transparent polypropylene faeces container 30 ml with screw red cap individually wrapped and label
- 5 318566 Contenitore per feci 30 ml in polipropilene con tappo a vite azzurro ed etichetta / Polypropylene faeces container 30 ml with light blue screw cap and label
- 318466 Contenitore per feci 30 ml in polistirolo con tappo a vite azzurro ed etichetta / Polystyrene faeces container 30 ml with light blue screw cap and label
- 6 318476 Contenitore per feci 30 ml in polistirolo sterile con tappo a vite rosso ed etichetta / Sterile polystyrene faeces container 30 ml with red screw cap and label

Conf./Case

850 pz
850 pcs
850 pcs
600 pz
600 pcs
600 pz
600 pcs500 pz/pcs
400 pz/pcs
400 pz/pcs

Cod. Descrizione / Description

60 ML Ø 35X70 MM

- 1 318114 Contenitore per feci 60 ml polipropilene trasparente con tappo a vite bianco separato / Transparent polypropylene faeces container 60 ml with separated white screw cap
- 2 318115 Contenitore per feci 60 ml polipropilene trasparente con tappo a vite rosso inserito / Transparent polypropylene faeces container 60 ml with red screw inserted cap
- 3 318117 Contenitore per feci 60 ml polipropilene trasparente sterile con tappo a vite rosso ed etichetta / Sterile transparent polypropylene faeces container 60 ml with red screw cap and label
- 4 318122 Contenitore per feci 60 ml polipropilene trasparente con tappo a vite rosso in confezione singola / Transparent polypropylene faeces container 60 ml with red screw cap individually wrapped
- 5 318316 Contenitore per feci 60 ml polipropilene trasparente con tappo a vite rosso ed etichetta in confezione singola / Transparent polypropylene faeces container 60 ml with red screw cap individually wrapped and label
- 318124 Contenitore per feci 60 ml polipropilene trasparente sterile con tappo a vite rosso in confezione singola / Sterile transparent polypropylene faeces container 60 ml with red screw cap individually wrapped
- 318127 Contenitore per feci 60 ml polipropilene trasparente sterile con tappo a vite rosso ed etichetta in confezione singola / Sterile transparent polypropylene faeces container 60 ml with red screw cap and label individually wrapped

Conf./Case

500 pz/pcs
600 pz/pcs
600 pz/pcs
500 pz/pcs
500 pz/pcs
500 pz/pcs
500pz/pcs

ARTICOLI PER STRUMENTAZIONE *INSTRUMENTATION PRODUCTS*



TAZZINE PORTACAMPIONE
SAMPLE CUPS

CUVETTE PER COAGULAZIONE
COAGULATION CUVETTES

CUVETTE PER SPETTROFOTOMETRO
SPECTROPHOTOMETER CUVETTES

MICROPROVETTE
MICROTUBES

CUVETTE E MICROPROVETTE PER COBAS
CUVETTES AND MICROTUBES FOR COBAS

ROTORE PER COAGULAZIONE
COAGULATION PLATE

CONTENITORI CONTAGLOBULI
CORPUSCLES COUNTER

CUVETTE PER HITACHI
HITACHI CUVETTES

CUVETTE PER CIBA EXPRESS E KONELAB
CIBA EXPRESS AND KONELAB CUVETTES

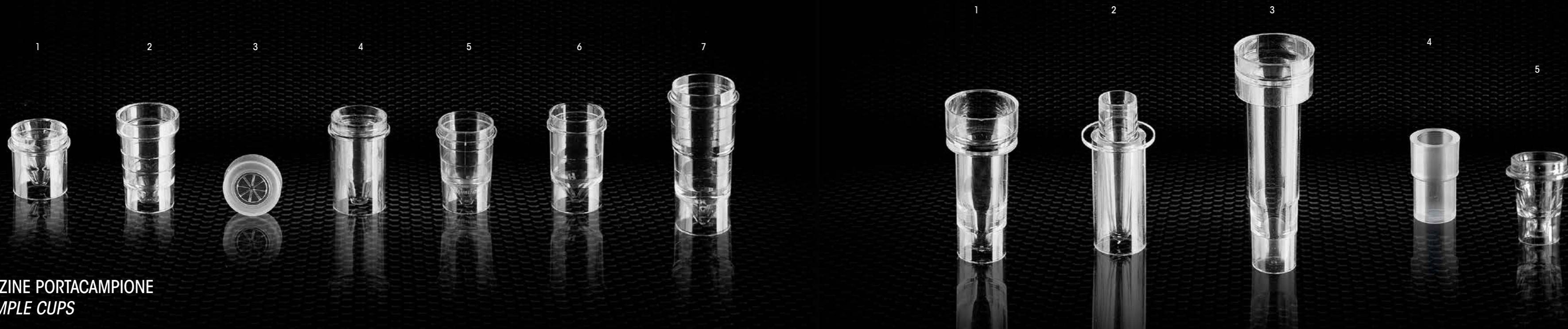

TAZZINE PORTACAMPIONE
SAMPLE CUPS

Cod.	Descrizione / Description	Conf./Case
1 318151	Tazzine Ø 14x16 mm in polistirolo tipo CENTRIFICHEM per ACL vol. 0,25 ml Polystyrene Ø 14x16 mm cup CENTRIFICHEM type for ACL vol. 0,25 ml	10.000 pz 10.000 pcs
2 318158	Tazzine Ø 16x24 mm in polistirolo tipo CENTRIFICHEM vol. 2 ml Polystyrene Ø 16x24 mm cup CENTRIFICHEM type vol. 2 ml	10.000 pz 10.000 pcs
3 318065	Tappini in polietilene anti-evaporazione per tazzine 318151 e 318153 Polyethylene anti-evaporation cap for cups code 318151 and 318153	10.000 pz 10.000 pcs
4 318153	Tazzine Ø 13,5x24,5 mm in polistirolo tipo GENSEAC-TECHNICON vol. 0,5 ml Polystyrene Ø 13,5x24,5 mm cup GENSEAC-TECHNICON type vol. 0,5 ml	10.000 pz 10.000 pcs
5 318154	Tazzine Ø 13,8x22,5 mm in polistirolo tipo TECHNICON-RAYTO RAC-050 vol. 1,5 ml Polystyrene Ø 13,8x22,5 mm cup TECHNICON-RAYTO RAC-050 type vol. 1,5 ml	10.000 pz 10.000 pcs
6 318150	Tazzine Ø 16x24 mm in polistirolo tipo TECHNICON vol. 2 ml Polystyrene Ø 16x24 mm cup TECHNICON type vol. 2 ml	10.000 pz 10.000 pcs
7 318152	Tazzine Ø 17,25x38 mm in polistirolo tipo TECHNICON vol. 4 ml Polystyrene Ø 17,25x38 mm cup TECHNICON type vol. 4 ml	5.000 pz 5.000 pcs

Cod.	Descrizione / Description	Conf./Case
1 318320	Tazzine Ø 17x38 mm in polistirolo tipo HITACHI vol. 3 ml Polystyrene Ø 17x38 mm cup HITACHI type vol. 3 ml	6.000 pz 6.000 pcs
2 318327	Tazzine pediatriche Ø 17x37 mm in polistirolo tipo HITACHI vol. 0,5 ml Polystyrene Ø 17x37 mm pediatric cup HITACHI type vol. 0,5 ml	5.000 pz 5.000 pcs
3 318321	Tazzine Ø 17,5x53 mm in polistirolo tipo AXSYM Polystyrene Ø 17,5x53 mm cup AXSYM type	4.000 pz 4.000 pcs
4 318325	Tazzine Ø 11x19 mm in polipropilene tipo POLIMACK vol.0,8 ml Polypropylene Ø 11x19 mm cup POLIMACK type vol. 0,8 ml	10.000 pz 10.000 pcs
5 317010	Tazzine Ø 16x20 mm in polistirolo tipo KODAK, ORTHO, IDEXX Catalyst DX vol. 0,5 ml Polystyrene Ø 16x20 mm cupzz KODAK, ORTHO, IDEXX Catalyst DX type vol. 0,5 ml	6.000 pz 6.000 pcs



CUVETTE
CUVETTES

Cod. Descrizione / Description

Conf./Case

- 1 317016 Tazzine per coagulometro Ø 10x30 mm in polistirolo per DADE/SISMEX CA 50/500/5000-RAYTO RAC-050 vol. 0,8 ml
Polystyrene Ø 10x30 cup for coagulometer mm for DADE/SISMEX CA 50/500/5000-RAYTO RAC-050 vol. 0,8 ml
- 2 317017 Tazzine per coagulometro Ø 18x30 mm in polistirolo per SYSMEX CS 2000 vol. 0,5 ml
Polystyrene Ø 18x30 cup for coagulometer mm for SYSMEX CS 2000 vol. 0,5 ml
- 3 317560 Riduttore per provette Ø 13x30 mm
Nesting sample cup Ø 13x30 mm
- 4 317565 Riduttore per provette Ø 16x30 mm
Nesting sample cup Ø 16x30 mm

- 8.000 pz
- 8.000 pcs
- 10.000 pz
- 10.000 pcs
- 10.000 pz
- 10.000 pcs
- 10.000 pz
- 10.000 pcs

Cod. Descrizione / Description

Conf./Case

- PER COAGULAZIONE / FOR COAGULATION
- 1 318348 Tazzine Ø 12x34,5 mm in polistirolo FIBRINTIMER con agitatore
Polystyrene cup Ø 12x34,5 mm FIBRINTIMER type with metallic mixer
 - 2 318345 Tazzine Ø 13,5x35 mm in polistirolo per coagulometro tipo SEAC CLOT 2 con agitatore
Polystyrene cup Ø 13,5x35 mm for SEAC CLOT 2 coagulometer with metallic mixer
 - 3 317073 Tazzine Ø 8,5x22 mm in polistirolo per coagulometro tipo OPTION, BEHNK, THROMBOTIMER con agitatore
Polystyrene cup Ø 8,5x22 mm for coagulometer OPTION, BEHNK, THROMBOTIMER type with metallic mixer
 - 4 317075 Tazzine Ø 10x18,70 mm Vol. 0,6 ml in polistirolo per coagulometro TECO, DIALAB e DIAMED
Polystyrene cup Ø 10x18,70 mm Vol. 0,6 ml for coagulometer TECO, DIALAB and DIAMED
 - 5 317077 Tazzine Ø 10x23,60 mm Vol. 0,8 ml in polistirolo per coagulometro TECO, DIALAB e DIAMED
Polystyrene cup Ø 10x23,60 mm Vol. 0,8 ml for coagulometer TECO, DIALAB and DIAMED
 - 6 317079 Cuvetta doppia cella Ø 10x19,10 mm Vol. 0,6 ml in polistirolo per coagulometro TECO, DIALAB e DIAMED
Polystyrene double cup Ø 10x19,10 mm Vol. 0,6 ml for coagulometer TECO, DIALAB and DIAMED
- PER SPETTROFOTOMETRO / FOR SPECTROPHOTOMETER
- 7 318128 Cuvetta semimicro dim. 10x4x45 mm in polistirolo per spettrofotometro vol. 2 ml
Polystyrene semimicro cuvette size 10x4x45 mm for spectrophotometer vol. 2 ml
 - 8 318126 Cuvetta macro dim. 10x10x45 mm in polistirolo per spettrofotometro vol. 4 ml
Polystyrene macro cuvette size 10x10x45 mm for spectrophotometer vol. 4 ml

- 10.000 pz
- 10.000 pcs
- 1.000 pz
- 1.000 pcs
- 5.000 pz
- 5.000 pcs
- 5.000 pz
- 5.000 pcs
- 5.000 pz
- 5.000 pcs
- 5.000 pz
- 5.000 pcs
- 1.000 pz
- 1.000 pcs
- 1.000 pz
- 1.000 pcs

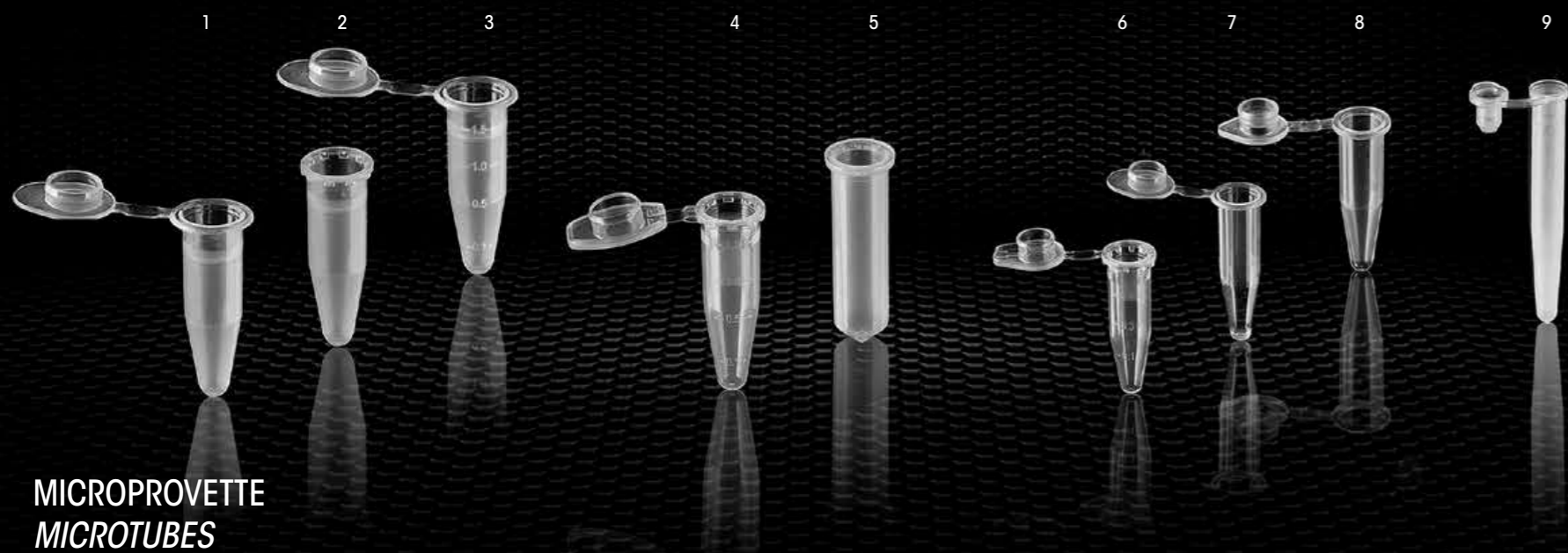

**MICROPROVETTE
MICROTUBES**



**CUVETTE E MICROPROVETTE PER COBAS MIRA E MIRA PLUS
CUVETTES AND MICROTUBES FOR COBAS MIRA AND MIRA PLUS**

Cod. Descrizione / Description

Conf./Case

1	318166	Microprovetta conica polip. tipo EPPENDORF 1,5 ml con tappo Polypropylene conical microtube EPPENDORF type with cap vol. 1,5 ml	10.000 pz 10.000 pcs
2	318167	Microprovetta conica polip. tipo EPPENDORF 1,5 ml senza tappo Polypropylene conical microtube EPPENDORF type vol. 1,5 ml without cap	10.000 pz 10.000 pcs
3	318766	Microprovetta conica polip. graduata tipo EPPENDORF 1,5 ml con tappo Polypropylene conical microtube graduated EPPENDORF type with cap vol. 1,5 ml	10.000 pz 10.000 pcs
4	318330	Microprovetta conica polip. graduata tipo EPPENDORF 1,5 ml con tappo "SAFE-LOCK" Polypropylene conical microtube graduated EPPENDORF type with cap vol. 1,5 ml "SAFE-LOCK"	10.000 pz 10.000 pcs
5	318329	Microprovetta conica polip. tipo HYLAND TRAVENOL 2 ml senza tappo Polypropylene conical microtube HYLAND TRAVENOL type 2 ml without cap	10.000 pz 10.000 pcs
6	381650	Microprovetta conica graduata polip. tipo EPPENDORF 0,5 ml con tappo Polypropylene conical microtube graduated EPPENDORF type 0,5 ml with cap	14.000 pz 14.000 pcs
7	381645	Microprovetta conica polip. tipo EPPENDORF 0,5 ml con tappo Polypropylene conical microtube EPPENDORF type 0,5 ml with cap	14.000 pz 14.000 pcs
8	318326	Microprovetta conica polip. tipo VITRATON AKES 0,5 ml con tappo Polypropylene conical microtube VITRATON AKES type 0,5 ml with cap	10.000 pz 10.000 pcs
9	318332	Microprovetta conica polip. tipo BECKMAN 0,5 ml con tappo Polypropylene conical microtube BECKMAN type 0,5 ml with cap	10.000 pz 10.000 pcs

Cod. Descrizione / Description

Conf./Case

1	318501	Segmenti a 12 cavità per Cobas Mira e Mira Plus (conf.da 50 pz) Multicuvettes 12 cavities for Cobas Mira and Mira Plus (bag of 50 pcs)	450 pz 450 pcs
2	318380	Microprovette tipo Cobas Bio con tappo da 0,75 ml in colore neutro (conf.da 1000 pz) Microtube Cobas Bio type with cap vol. 0,75 ml neutral colour (bag of 1000 pcs)	12.000 pz 12.000 pcs
3	318380B	Microprovette tipo Cobas Bio con tappo da 0,75 ml in colore blu (conf.da 1000 pz) Microtube Cobas Bio type with cap vol. 0,75 ml blue colour (bag of 1000 pcs)	12.000 pz 12.000 pcs
4	318380A	Microprovette tipo Cobas Bio con tappo da 0,75 ml in colore arancio (conf. da 1000 pz) Microtube Cobas Bio type with cap vol. 0,75 ml in orange colour (bag of 1000 pcs)	12.000 pz 12.000 pcs
5	318380G	Microprovette tipo Cobas Bio con tappo da 0,75 ml in colore giallo (conf.da 1000 pz) Microtube Cobas Bio type with cap vol. 0,75 ml in yellow colour (bag of 1000 pcs)	12.000 pz 12.000 pcs



ROTORE PER COAGULAZIONE
COAGULATION PLATE

Cod. Descrizione / Description

318507 Piattini di reazione 20 posizioni per ACL
Reaction plate 20 places for ACL

Conf./Case

100 pz
100 pcs



CONTENITORI CONTAGLOBULI
CORPUSCLES COUNTERS

Cod. Descrizione / Description

- 1 318118 Contenitore in polistirolo per contaglobuli Ø 30x55 mm tipo COULTER tappo pressione
Polystyrene corpuscles counter Ø 30x55 mm COULTER type with press-on cap
- 2 318116 Contenitore in polietilene per contaglobuli Ø 30x70 mm tipo TOA
Polyethylene corpuscles counter container Ø 30x70 mm TOA type
- 3 318346 Contenitore in polietilene per contaglobuli Ø 30x60 mm tipo ROYCO-HYCEL
Polyethylene corpuscles counter container Ø 30x60 mm ROYCO-HYCEL type

Conf./Case

1.000 pz
1.000 pcs
3.000 pz
3.000 pcs
3.000 pz
3.000 pcs



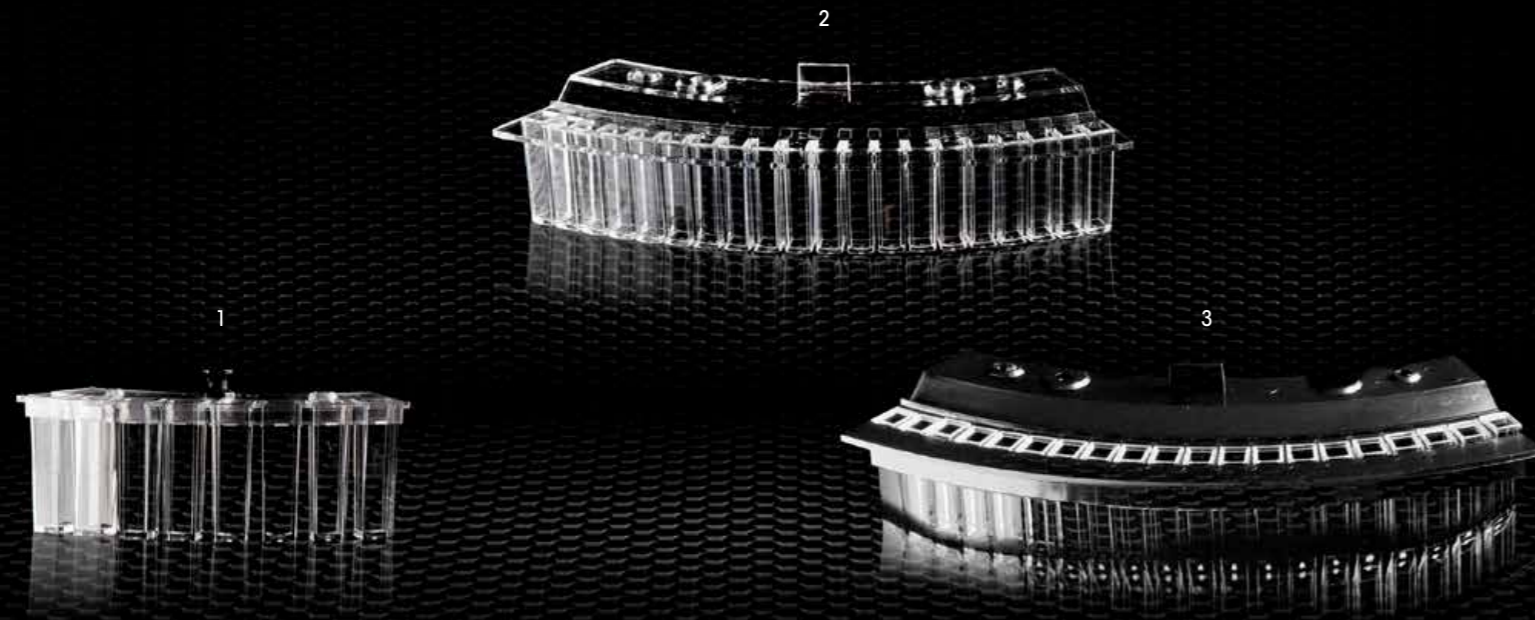

CUVETTE PER HITACHI
HITACHI CUVETTES

Cod.	Descrizione / Description	Conf./Case
1 317015	Cuvetta multipla riutilizzabile per Hitachi 704 Reusable multicuvettes for Hitachi 704	72 pz 72 pcs
2 317023	Cuvetta multipla per Hitachi 717 Multicuvettes for Hitachi 717	24 pz 24 pcs
3 317224	Cuvetta multipla black per Hitachi 911/912 Black multicuvettes for Hitachi 911/912	24 pz 24 pcs

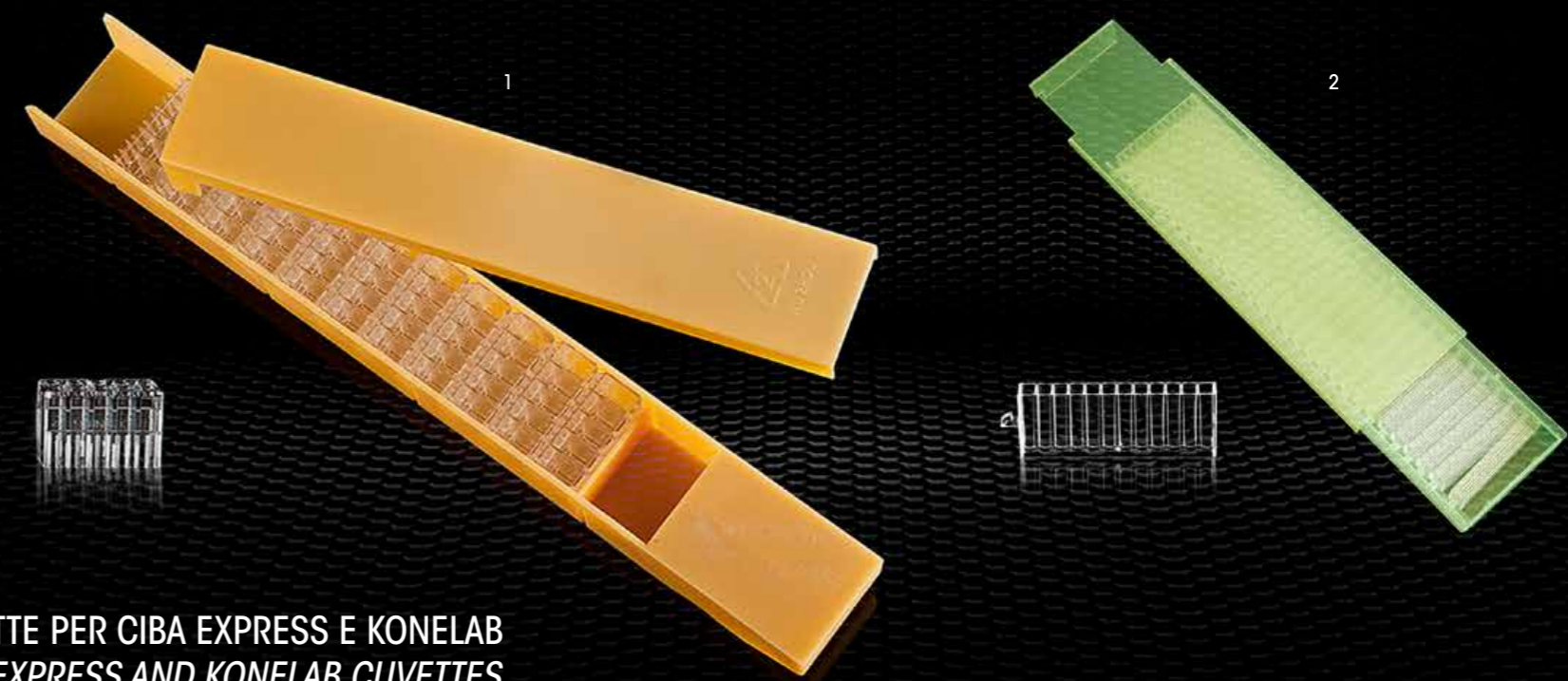

CUVETTE PER CIBA EXPRESS E KONELAB
CIBA EXPRESS AND KONELAB CUVETTES

Cod.	Descrizione / Description	Conf./Case
1 317025	Cuvette multiple per Ciba Express 550-560 plus in rack Multicuvettes Ciba Express 550 plus in rack	1.300 pz 1.300 pcs
2 318360	Cuvette ottiche per KONELAB in rack Optical cuvette for KONELAB in rack	900 pz 900 pcs

PUNTALI, PIPETTE E SIRINGHE DISPENSATRICI

*TIPS, PIPETTES
AND DISPENSER SYRINGES*



PUNTALI E PUNTALI IN RACK
TIPS AND TIPS FOR MICROPIPETTES IN RACK

PUNTALI STERILI CON FILTRO IN RACK
STERILE FILTER TIPS IN RACK

MICROPIPETTE
MICROPIPETTES

SIRINGHE DISPENSATRICI E DISPENSATORE
DISPENSER SYRINGES

PIPETTE PASTEUR NON STERILI E STERILI
STERILE AND NOT STERILE PASTEUR PIPETTES

PIPETTE PER SIEROLOGIA
DISPOSABLE PLASTIC PIPETTES

PIPETTE PASTEUR IN VETRO E PIPETTATORI
GLASS PASTEUR PIPETTES AND PIPETTORS

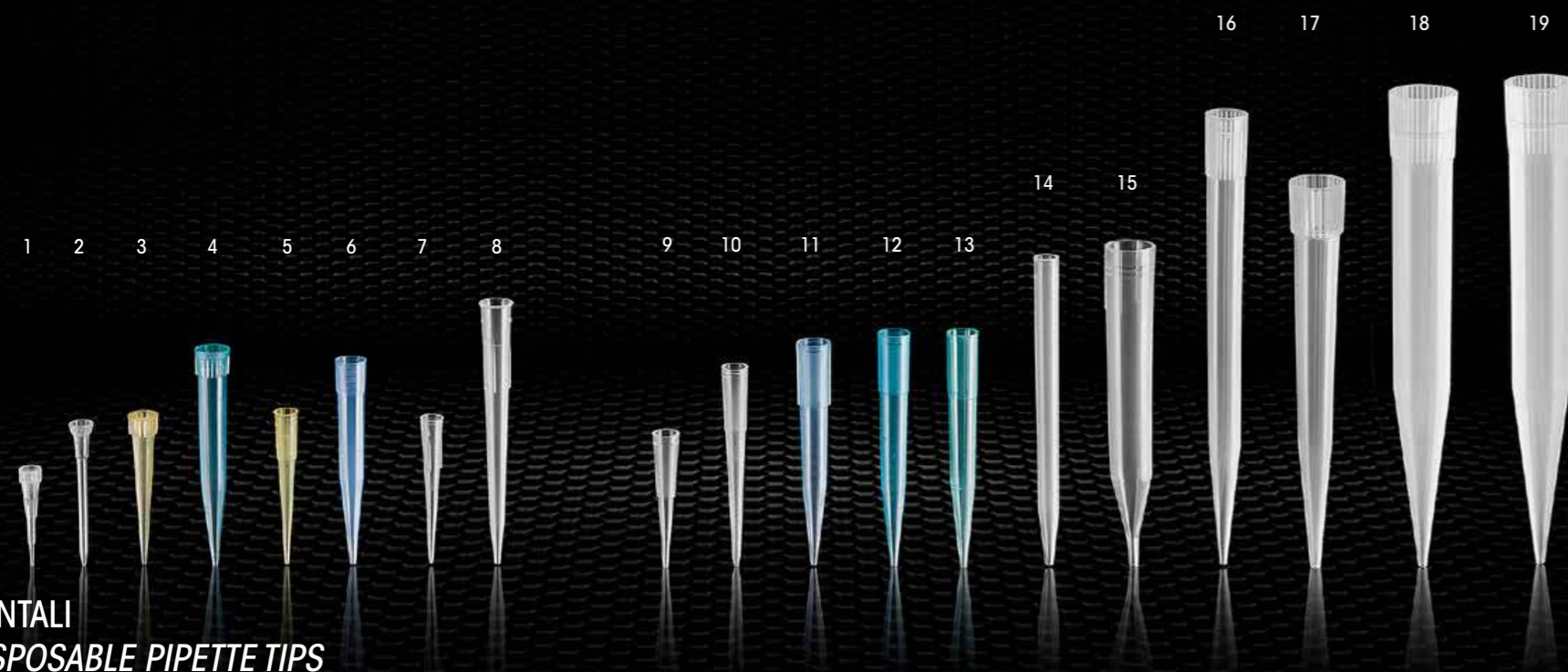

PUNALI
DISPOSABLE PIPETTE TIPS

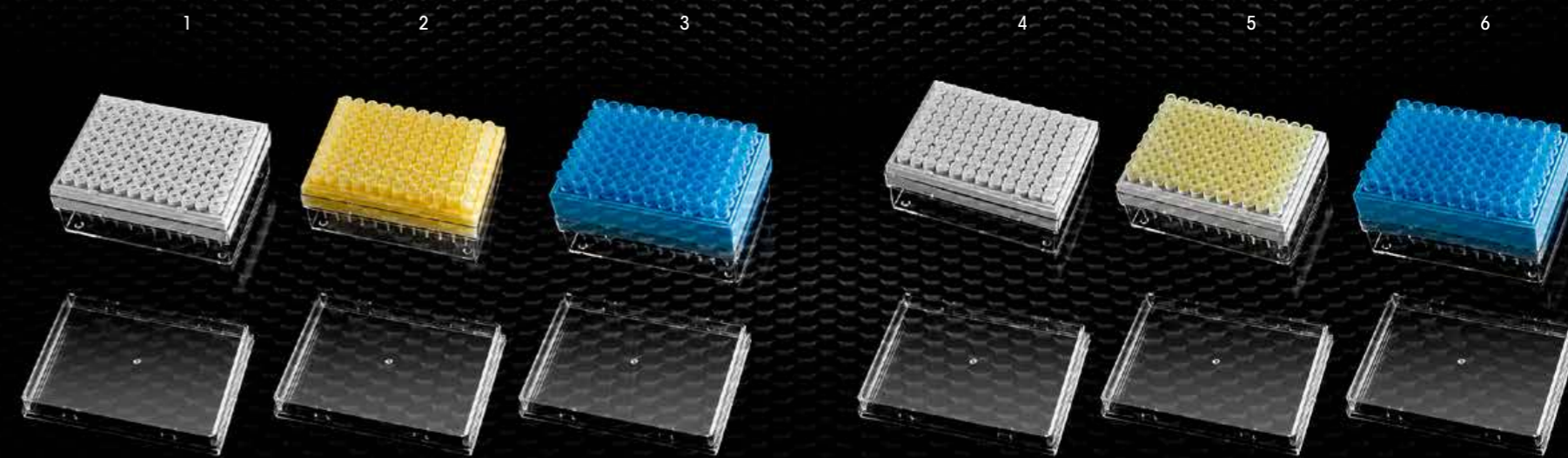

PUNALI IN RACK
DISPOSABLE PIPETTE TIPS IN RACK

Cod. Descrizione / Description

Conf./Case

1	318294	Puntali neutri tipo MINI-GILSON da 0,1 a 10 µl sacchetti da 1.000 pz Neutral tips MINI-GILSON type 0,1-10 µl bag of 1.000 pcs	10.000 pz 10.000 pcs
2	318291	Puntali neutri tipo CRISTAL da 0,5 a 20 µl sacchetti da 1.000 pz Neutral tips CRISTAL type 0,5-20 µl bag of 1.000 pcs	25.000 pz 25.000 pcs
3	318170	Puntali gialli tipo EPPENDORF da 0 a 200 µl sacchetti da 1.000 pz Yellow tips EPPENDORF type 0-200 µl bag of 1.000 pcs	25.000 pz 25.000 pcs
4	318172	Puntali azzurri tipo EPPENDORF da 201 a 1.000 µl sacchetti da 1.000 pz Blue tips EPPENDORF type 201-1000 µl bag of 1.000 pcs	10.000 pz 10.000 pcs
5	318260	Puntali gialli tipo GILSON da 0 a 200 µl sacchetti da 1.000 pz Yellow tips GILSON type 0-200 µl bag of 1.000 pcs	25.000 pz 25.000 pcs
6	318268	Puntali azzurri tipo GILSON da 201 a 1.000 µl sacchetti da 1.000 pz Blue tips GILSON type 201-1.000 µl bag of 1.000 pcs	10.000 pz 10.000 pcs
7	318174	Puntali neutri tipo MLA da 0 a 200 µl sacchetti da 1.000 pz Neutral tips MLA type 0-200 µl bag of 1.000 pcs	25.000 pz 25.000 pcs
8	318176	Puntali neutri tipo MLA da 201 a 1.000 µl sacchetti da 1.000 pz Neutral tips MLA type 201-1.000 µl bag of 1.000 pcs	8.000 pz 8.000 pcs
9	318178	Puntali neutri tipo OXFORD SLIM modello corto da 0 a 200 µl sacchetti da 1.000 pz Neutral tips OXFORD SLIM short model type 0-200 µl bag of 1.000 pcs	25.000 pz 25.000 pcs
10	318187	Puntali neutri tipo OXFORD SLIM modello lungo da 0 a 200 µl sacchetti da 1.000 pz Neutral tips OXFORD SLIM long model type 0-200 µl bag of 1000 pcs	15.000 pz 15.000 pcs
11	318269	Puntali azzurri tipo GILSON-HTL-NICHIRYO da 100 a 1.000 µl sacchetti da 1.000 pz Blue tips type GILSON-HTL-NICHIRYO 100-1.000 µl bag of 1.000 pcs	10.000 pz 10.000 pcs
12	318191	Puntali azzurri tipo OXFORD da 201 a 1.000 µl sacchetti da 1.000 pz Blue tips OXFORD type 201-1.000 µl bag of 1.000 pcs	8.000 pz 8.000 pcs
13	318180	Puntali verdi tipo OXFORD da 201 a 1.000 µl sacchetti da 1.000 pz Green tips OXFORD type 201-1.000 µl bag of 1.000 pcs	10.000 pz 10.000 pcs
14	318264	Puntali neutri tipo SELECTAPETTE CLAY ADAMS 1.000 µl sacchetti da 1.000 pz Neutral tips SELECTAPETTE CLAYS ADAMS type 1.000 µl bag of 1.000 pcs	6.000 pz 6.000 pcs
15	318266	Puntali neutri tipo OXFORD GILSON da 1.000 a 5.000 µl sacchetti da 300 pz Neutral tips OXFORD GILSON type 1000-5.000 µl bag of 300 pcs	2.400 pz 2.400 pcs
16	318194	Puntali neutri tipo FINNPIPETTE-BRAND da 500-5.000 µl sacchetti da 250 pz Neutral tips FINNPIPETTE-BRAND type 500-5000 µl bag of 250 pcs	2.000 pz 2.000 pcs
17	318263	Puntali neutri tipo EPPENDORF-BIOHIT-SOCOREX-OXFORD-ACURA da 1.000 a 5.000 µl sacchetti da 250 pz Neutral tips EPPENDORF- BIOHIT-SOCOREX -OXFORD-ACURA type 1.000-5.000 µl bag of 250 pcs	2.000 pz 2.000 pcs
18	318265	Puntali neutri tipo GILSON-SOCOREX-BRAND-HTL-FINPIPETTE da 2.000 a 10.000 µl sacchetti da 100 pz Neutral tips GILSON-SOCOREX-BRAND-HTL-FINPIPETTE type 2.000-10.000 µl bag of 100 pcs	1.000 pz 1.000 pcs
19	318984	Puntali neutri tipo GILSON-BIOHIT-DLAB da 2.000 a 10.000 µl sacchetti da 100 pz Neutral tips GILSON-BIOHIT-DLAB type 2.000-10.000 µl bag of 100 pcs	1.000 pz 1.000 pcs

Cod. Descrizione / Description

Conf./Case

1	311130	Puntali neutri tipo MINI-GILSON da 0,1 a 10 µl in rack autoclavabili da 96 posti Neutral tips MINI-GILSON type 0,1-10 µl in autoclavable rack 96 places	960 pz 960 pcs
2	311100	Puntali gialli tipo GILSON da 1 a 200 µl in rack autoclavabili da 96 posti Yellow tips GILSON type 1-200 µl in autoclavable rack 96 places	960 pz 960 pcs
3	311601	Puntali azzurri tipo EPPENDORF da 201 a 1.000 µl in rack autoclavabili da 96 posti Blue tips EPPENDORF type 201-1.000 µl in autoclavable rack 96 places	960 pz 960 pcs
4	311140	Puntali neutri tipo EPPENDORF-CRISTAL da 0,5 a 10 µl in rack autoclavabili da 96 posti Neutral tips EPPENDORF CRISTAL type 0,5-10 µl in autoclavable rack 96 places	960 pz 960 pcs
5	311110	Puntali gialli tipo EPPENDORF da 0 a 200 µl in rack autoclavabili da 96 posti Yellow tips EPPENDORF type 0-200 µl in autoclavable rack 96 places	960 pz 960 pcs
6	311220	Puntali azzurri tipo GILSON da 201 a 1.000 µl in rack autoclavabili da 96 posti Blue tips GILSON type 201-1.000 µl in autoclavable rack 96 places	960 pz 960 pcs

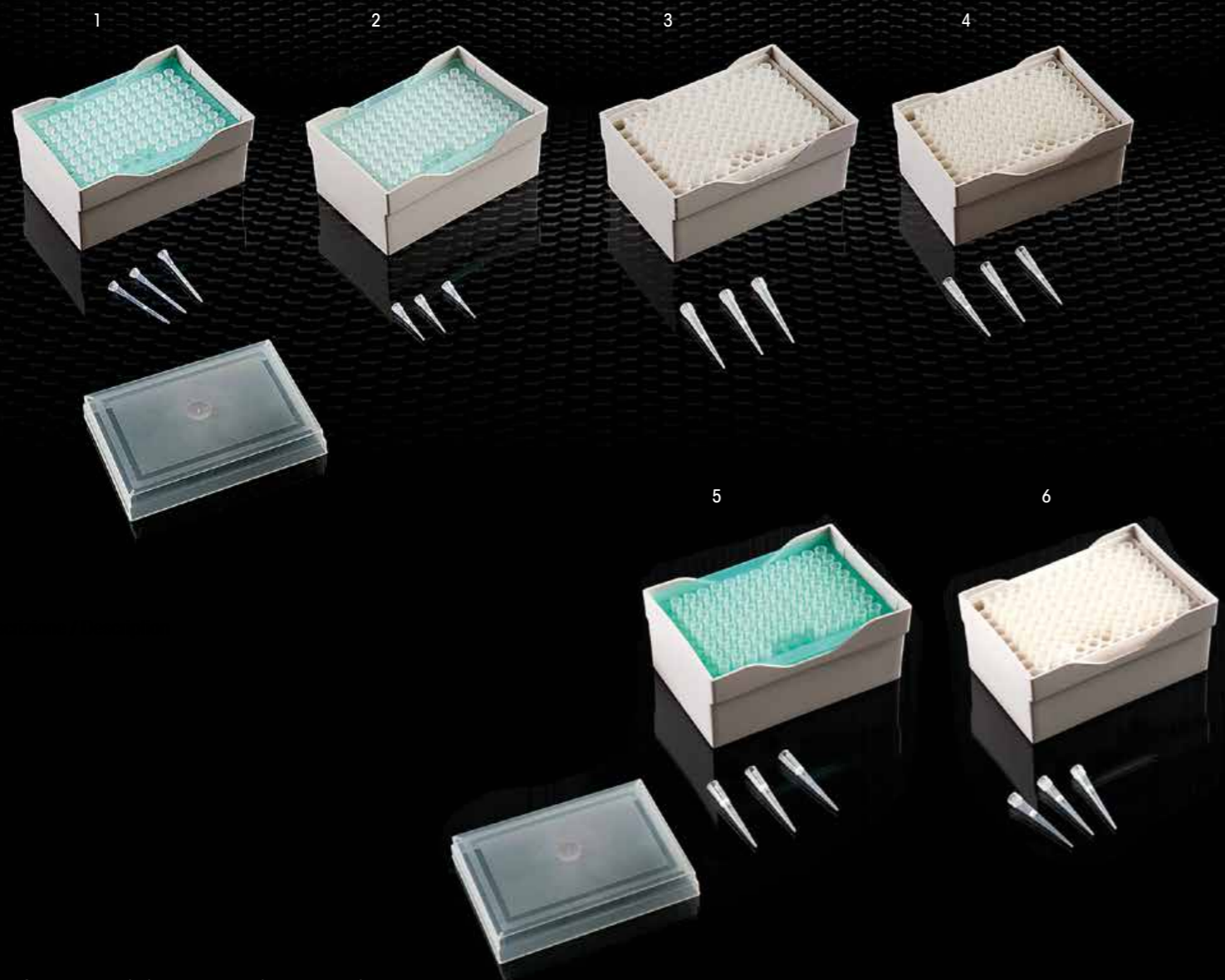

PUNALI STERILI CON FILTRO IN RACK
STERILE DISPOSABLE PIPETTE TIPS WITH FILTER IN RACK

Cod.	Descrizione / Description	Conf./Case
1 331001	Puntali neutri tipo EPPENDORF CRISTAL-SOCOREX-HAMILTON-KARTELL sterili con filtro da 0,5 a 20 µl in rack da 96 posti Sterile neutral tips EPPENDORF CRISTAL-SOCOREX-HAMILTON-KARTELL type, with filter 0,5-20 µl in rack of 96 places	960 pz 960 pcs
2 331002	Puntali neutri tipo GILSON-KARTELL sterili con filtro da 0,1 a 10 µl in rack da 96 posti Sterile neutral tips GILSON-KARTELL type, with filter 0,1-10 µl in rack of 96 places	960 pz 960 pcs
3 331003	Puntali neutri tipo EPPENDORF-HAMILTON-KARTELL sterili con filtro da 2 a 20 µl in rack da 96 posti Sterile neutral tips EPPENDORF-HAMILTON-KARTELL type, with filter 2-20 µl in rack of 96 places	960 pz 960 pcs
4 331005	Puntali neutri tipo GILSON sterili con filtro da 2 a 30 µl in rack da 96 posti Sterile neutral tips GILSON type, with filter 2-30 µl in rack of 96 places	960 pz 960 pcs
5 331006	Puntali neutri tipo GILSON-KARTELL sterili con filtro da 2 a 100 µl in rack da 96 posti Sterile neutral tips GILSON-KARTELL type, with filter 2-100 µl in rack of 96 places	960 pz 960 pcs
6 331007	Puntali neutri tipo EPPENDORF-GILSON-SOCOREX-HAMILTON-BRAND-KARTELL sterili con filtro da 5 a 100 µl in rack da 96 posti Sterile neutral tips EPPENDORF-GILSON-SOCOREX-HAMILTON-BRAND-KARTELL type, with filter 5-100 µl in rack of 96 places	960 pz 960 pcs

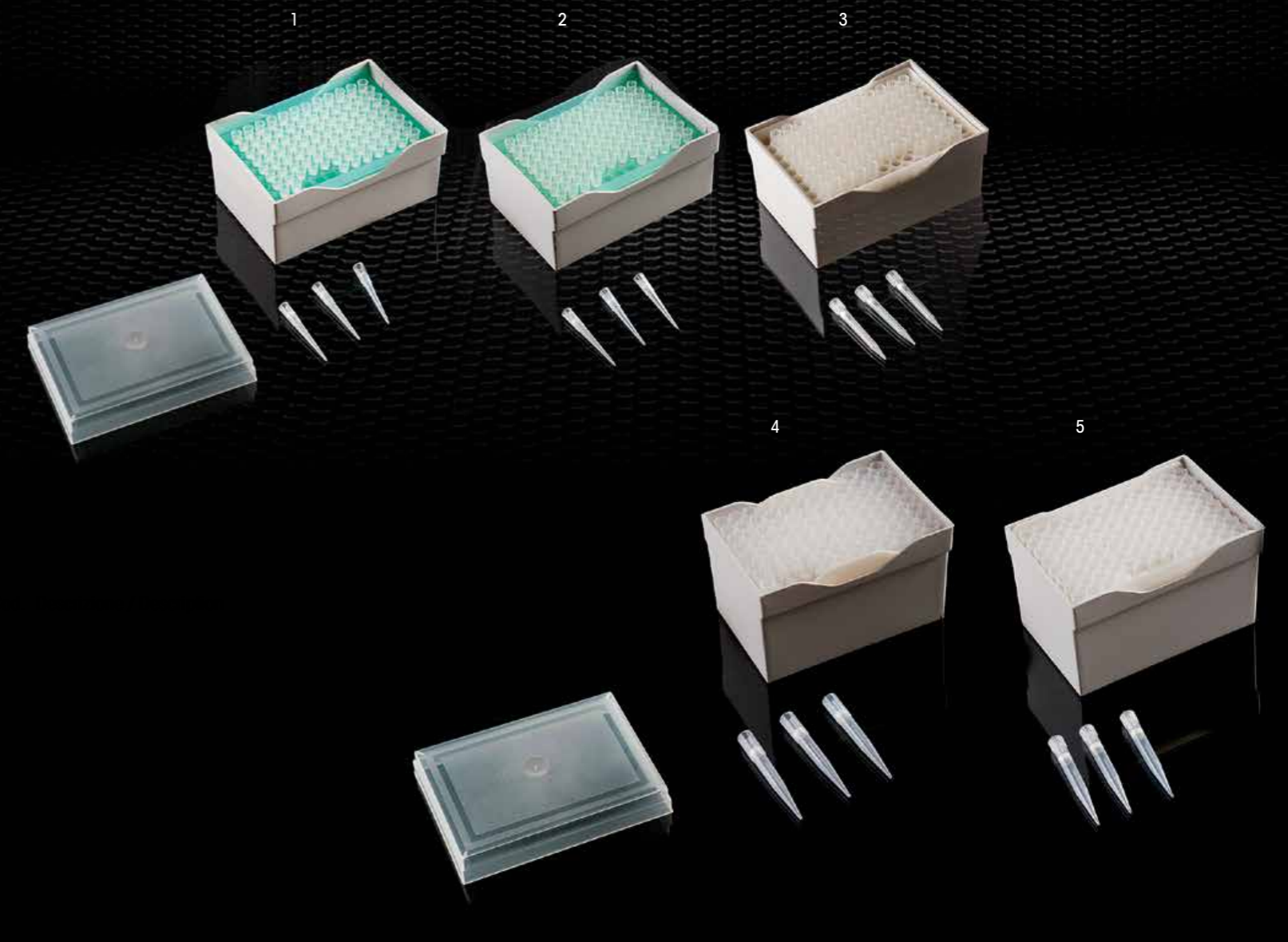
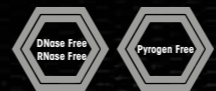

Cod.	Descrizione / Description	Conf./Case
1 331008	Puntali neutri tipo GILSON-KARTELL sterili con filtro da 2 a 160 µl in rack da 96 posti Sterile neutral tips GILSON-KARTELL type, with filter 2-160 µl in rack of 96 places	960 pz 960 pcs
2 331009	Puntali neutri tipo EPPENDORF-GILSON-SOCOREX-HAMILTON-KARTELL sterili con filtro da 2 a 200 µl in rack da 96 posti Sterile neutral tips EPPENDORF-GILSON-SOCOREX-HAMILTON-KARTELL type, with filter 2-200 µl in rack of 96 places	960 pz 960 pcs
3 331010	Puntali neutri tipo EPPENDORF-GILSON-BIOHIT-BRAND-HTL-THERMO sterili con filtro da 20 a 300 µl in rack da 96 posti Sterile neutral tips EPPENDORF-GILSON-BIOHIT-BRAND-HTL-THERMO type, with filter 20-300 µl in rack of 96 places	960 pz 960 pcs
4 331013	Puntali neutri tipo EPPENDORF-GILSON-SOCOREX-HAMILTON-KARTELL sterili con filtro 50-1.100 µl in rack da 96 posti Sterile neutral tips EPPENDORF-GILSON-SOCOREX-HAMILTON-KARTELL type, with filter 50-1.100 µl in rack of 96 places	960 pz 960 pcs
5 331011	Puntali neutri tipo EPPENDORF-GILSON-SOCOREX-BIOHIT-BRAND-NICHIRYO sterili con filtro 101-1.000 µl in rack da 96 posti Sterile neutral tips EPPENDORF-GILSON-SOCOREX-BIOHIT-BRAND-NICHIRYO type, with filter 101-1.000 µl in rack of 96 places	960 pz 960 pcs



MICROPIPETTE A VOLUME FISSO E VARIABILE
FIXED AND ADJUSTABLE VOLUME MICROPIPETTES

Cod.	Descrizione / Description	Conf./Case
1 8001209	Micropipetta PRO vol. fisso 5 µl marchiata e certificata CE / Micropipette fix volume 5 µl CE marked-certified	1 pz/pc
8002209	Micropipetta PRO vol. fisso 10 µl marchiata e certificata CE / Micropipette fix volume 10 µl CE marked-certified	1 pz/pc
8003209	Micropipetta PRO vol. fisso 20 µl marchiata e certificata CE / Micropipette fix volume 20 µl CE marked-certified	1 pz/pc
8004209	Micropipetta PRO vol. fisso 25 µl marchiata e certificata CE / Micropipette fix volume 25 µl CE marked-certified	1 pz/pc
8007209	Micropipetta PRO vol. fisso 50 µl marchiata e certificata CE / Micropipette fix volume 50 µl CE marked-certified	1 pz/pc
8008209	Micropipetta PRO vol. fisso 100 µl marchiata e certificata CE / Micropipette fix volume 100 µl CE marked-certified	1 pz/pc
8009209	Micropipetta PRO vol. fisso 200 µl marchiata e certificata CE / Micropipette fix volume 200 µl CE marked-certified	1 pz/pc
8010209	Micropipetta PRO vol. fisso 250 µl marchiata e certificata CE / Micropipette fix volume 250 µl CE marked-certified	1 pz/pc
8011209	Micropipetta PRO vol. fisso 500 µl marchiata e certificata CE / Micropipette fix volume 500 µl CE marked-certified	1 pz/pc
8012209	Micropipetta PRO vol. fisso 1.000 µl marchiata e certificata CE / Micropipette fix volume 1.000 µl CE marked-certified	1 pz/pc
8013209	Micropipetta PRO vol. fisso 2.000 µl marchiata e certificata CE / Micropipette fix volume 2.000 µl CE marked-certified	1 pz/pc
8014209	Micropipetta PRO vol. fisso 2.500 µl marchiata e certificata CE / Micropipette fix volume 2.500 µl CE marked-certified	1 pz/pc
8015209	Micropipetta PRO vol. fisso 5.000 µl marchiata e certificata CE / Micropipette fix volume 5.000 µl CE marked-certified	1 pz/pc
8016209	Micropipetta PRO vol. fisso 10.000 µl marchiata e certificata CE / Micropipette fix volume 10.000 µl CE marked-certified	1 pz/pc
2 8100209	Micropipetta PRO vol. variabile 0,1-2,5 µl marchiata e certificata CE / Micropipette variable volume 0,1-2,5 µl CE marked-certified	1 pz/pc
8101209	Micropipetta PRO vol. variabile 0,5-10 µl marchiata e certificata CE / Micropipette variable volume 0,5-10 µl CE marked-certified	1 pz/pc
8102209	Micropipetta PRO vol. variabile 2-20 µl marchiata e certificata CE / Micropipette variable volume 2-20 µl CE marked-certified	1 pz/pc
8103209	Micropipetta PRO vol. variabile 5-50 µl marchiata e certificata CE / Micropipette variable volume 5-50 µl CE marked-certified	1 pz/pc
8104209	Micropipetta PRO vol. variabile 10-100 µl marchiata e certificata CE / Micropipette variable volume 10-100 µl CE marked-certified	1 pz/pc
8105209	Micropipetta PRO vol. variabile 20-200 µl marchiata e certificata CE / Micropipette variable volume 20-200 µl CE marked-certified	1 pz/pc
8105219	Micropipetta PRO vol. variabile 50-200 µl marchiata e certificata CE / Micropipette variable volume 50-200 µl CE marked-certified	1 pz/pc
8106209	Micropipetta PRO vol. variabile 100-1.000 µl marchiata e certificata CE / Micropipette variable volume 100-1.000 µl CE marked-certified	1 pz/pc
8106219	Micropipetta PRO vol. variabile 200-1.000 µl marchiata e certificata CE / Micropipette variable volume 200-1.000 µl CE marked-certified	1 pz/pc
8107209	Micropipetta PRO vol. variabile 500-5.000 µl marchiata e certificata CE / Micropipette variable volume 500-5.000 µl CE marked-certified	1 pz/pc
8108209	Micropipetta PRO vol. variabile 2000-10.000 µl marchiata e certificata CE / Micropipette variable volume 2000-10.000 µl CE marked-certified	1 pz/pc

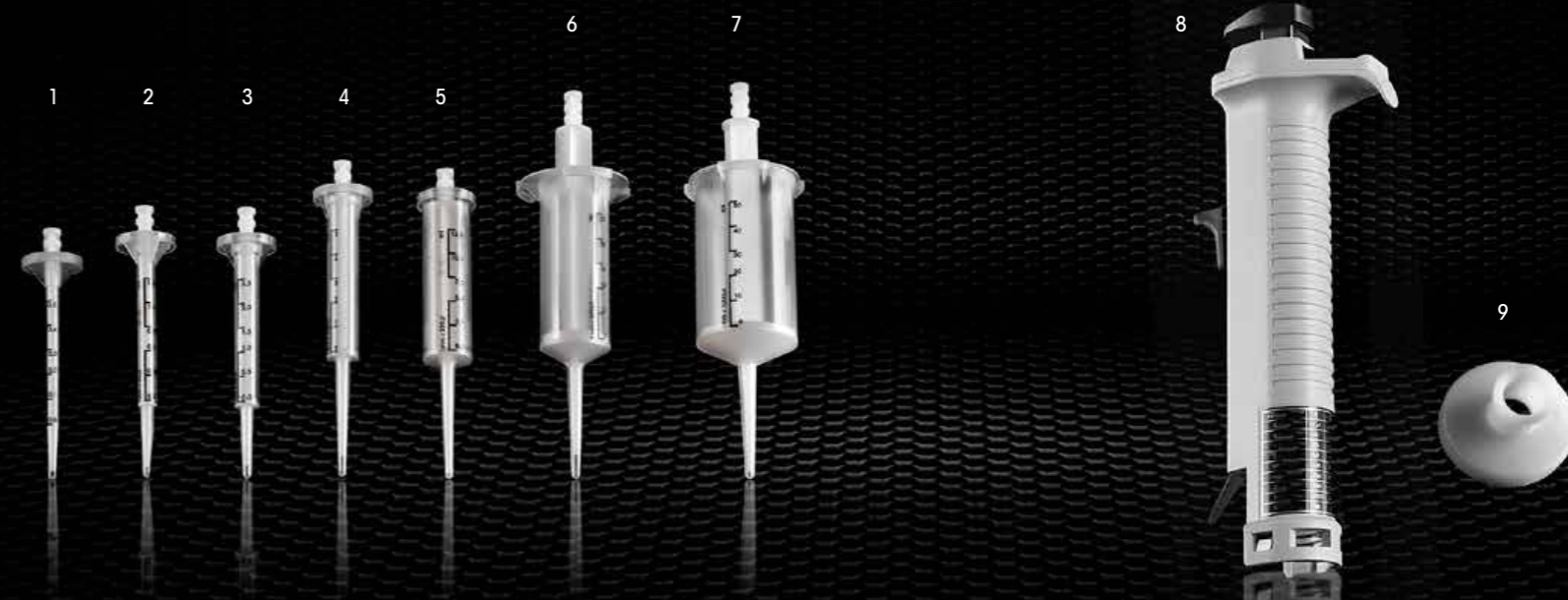

SIRINGHE DISPENSATRICI E DISPENSATORE
DISPENSER SYRINGES AND DISPENSER

Cod.	Descrizione / Description	Conf./Case
1 361001	Siringa dispensatrice tipo Eppendorf vol. 0,5 ml / Dispenser Syringe Eppendorf type vol. 0,5 ml	1.000 pz/pcs
2 361002	Siringa dispensatrice tipo Eppendorf vol. 1,25 ml / Dispenser Syringe Eppendorf type vol. 1,25 ml	1.500 pz/pcs
3 361003	Siringa dispensatrice tipo Eppendorf vol. 2,5 ml / Dispenser Syringe Eppendorf type vol. 2,5 ml	1.000 pz/pcs
4 361004	Siringa dispensatrice tipo Eppendorf vol. 5 ml / Dispenser Syringe Eppendorf type vol. 5 ml	1.000 pz/pcs
5 361005	Siringa dispensatrice tipo Eppendorf vol. 12,5 ml / Dispenser Syringe Eppendorf type vol. 12,5 ml	1.000 pz/pcs
6 361007	Siringa dispensatrice tipo Eppendorf vol. 25 ml / Dispenser Syringe Eppendorf type vol. 25 ml	100 pz/pcs
7 361006	Siringa dispensatrice tipo Eppendorf vol. 50 ml / Dispenser Syringe Eppendorf type vol. 50 ml	100 pz/pcs
8 361020	Dispensatore per siringhe dispensatrici / Multidispenser for Dispenser Syringes	1 pz/pc
9 361101	Adattatore per siringhe dispensatrici da 25 ml a 50 ml / Adapter for 25 ml and 50 ml Dispenser Syringes	100 pz/pcs

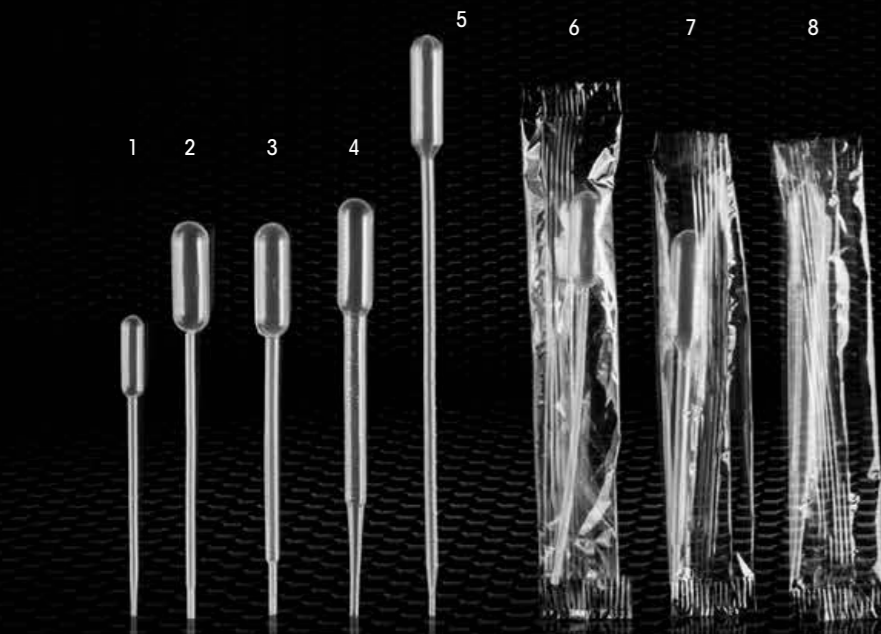

PIPETTE PASTEUR
PASTEUR PIPETTES



PIPETTE PER SIEROLOGIA
DISPOSABLE PLASTIC PIPETTES



PIPETTE PASTEUR IN VETRO E PIPETTATORI
GLASS PASTEUR PIPETTES AND PIPETTORS

Cod.	Descrizione / Description	Conf./Case
1 318440	Pipetta Pasteur in polietilene mini 1 ml lungh. 123 mm speciali per vetrini sedimenti urinari Polyethylene mini Pasteur pipette 1 ml 123 mm for Penta Square slides	10.000 pz 10.000 pcs
2 318434	Pipetta Pasteur in polietilene corpo capillare lungh. 150 mm drop 30 µl Polyethylene Pasteur pipette capillary tip 150 mm 30 µl drop	5.000 pz 5.000 pcs
3 318436	Pipetta Pasteur in polietilene 1 ml graduata, lungh. 150 mm drop 30 µl Polyethylene Pasteur pipette 1 ml graduated 150 mm 30 µl drop	5.000 pz 5.000 pcs
4 318432	Pipetta Pasteur in polietilene 3 ml graduata, lungh. 150 mm drop 50 µl Polyethylene Pasteur pipette 3 ml graduated 150 mm 50 µl drop	5.000 pz 5.000 pcs
5 318433	Pipetta Pasteur in polietilene 6 ml graduata, lungh. 230 mm drop 22 µl Polyethylene Pasteur pipette 6 ml graduated 230 mm 22 µl drop	2.400 pz 2.400 pcs
6 384358	Pipetta Pasteur corpo capillare in polietilene lungh. 150 mm drop 30 µl sterile in confezione singola Sterile polyethylene Pasteur pipette capillary tip 150 mm 30 µl drop individually wrapped	1.000 pz 1.000 pcs
7 384378	Pipetta Pasteur in polietilene 1 ml graduata, lungh. 150 mm drop 30 µl sterile in confezione singola Sterile polyethylene Pasteur pipette 1 ml graduated 150 mm 30 µl drop individually wrapped	1.000 pz 1.000 pcs
8 384338	Pipetta Pasteur in polietilene 3 ml graduata, lungh. 150 mm drop 50 µl sterile in confezione singola Sterile polyethylene Pasteur pipette 3 ml graduated 150 mm 50 µl drop individually wrapped	1.000 pz 1.000 pcs
9 323210	Pipetta per sierologia 1 ml cotonata sterile graduata div. 1/100 confezione da 25 pz Sterile disposable plastic pipette 1 ml graduation 1/100 bags of 25 pcs	1.000 pz 1.000 pcs
323205	Pipetta per sierologia 1 ml cotonata sterile graduata div. 1/100 confezione singola Sterile disposable plastic pipette 1 ml graduation 1/100 individually wrapped	1.000 pz 1.000 pcs
10 323230	Pipetta per sierologia 2 ml cotonata sterile graduata div. 1/100 confezione da 25 pz Sterile disposable plastic pipette 2 ml graduation 1/100 bags of 25 pcs	1.000 pz 1.000 pcs
323225	Pipetta per sierologia 2 ml cotonata sterile graduata div. 1/100 confezione singola Sterile disposable plastic pipette 2 ml graduation 1/100 individually wrapped	1.000 pz 1.000 pcs
11 323250	Pipetta per sierologia 5 ml cotonata sterile graduata div. 1/10 confezione da 25 pz Sterile disposable plastic pipette 5 ml graduation 1/10 bags of 25 pcs	500 pz 500 pcs
323245	Pipetta per sierologia 5 ml cotonata sterile graduata div. 1/10 confezione singola in sacc. da 250 pz Sterile disposable plastic pipette 5 ml graduation 1/10 individually wrapped bag of 250 pcs	500 pz 500 pcs
12 323270	Pipetta per sierologia 10 ml cotonata sterile graduata div. 1/10 confezione da 25 pz Sterile disposable plastic pipette 10 ml graduation 1/10 bags of 25 pcs	500 pz 500 pcs
323265	Pipetta per sierologia 10 ml cotonate sterile graduata div. 1/10 confezione singola in sacc. da 250 Sterile disposable plastic pipette 10 ml graduation 1/10 individually wrapped bag of 250 pcs	500 pz 500 pcs
13 323285	Pipetta per sierologia 25 ml cotonate sterile graduata div. 2/10 confezione singola Sterile disposable plastic pipette 25 ml graduation 2/10 individually wrapped	200 pz 200 pcs
14 357550	Pipetta per sierologia 50 ml cotonata graduata 1 ml sterile in confezione singola Sterile disposable plastic pipette 50 ml graduation 1 ml individually wrapped	100 pz 100 pcs
15 357600	Pipetta per sierologia 100 ml cotonata increm. graduazione 1 ml sterile in confezione singola Sterile disposable plastic pipette 100 ml graduation 1 ml individually wrapped	50 pz 50 pcs

Cod.	Descrizione / Description	Conf./Case
1 412066	Pipetta Pasteur in vetro Ø 7x230 mm Glass Pasteur pipette Ø 7x230 mm	250 pz 250 pcs
2 412067	Pipetta Pasteur in vetro Ø 7x150 mm Glass Pasteur pipette Ø 7x150 mm	250 pz 250 pcs
3 208065	Tettarelle in lattice per pipette Pasteur in vetro Latex bulb for glass Pasteur pipettes	25 pz 25 pcs
4 357591	Dispositivo automatico per pipettatura completo di carica batteria e filtri Automatic pipettor with charger and filters	1 pz 1 pc
5 291320	Aspiratore blu in polipropilene per pipette da 2 ml in vetro e plastica Polypropylene blue pipette pump 2 ml for glass and plastic pipettes	1 pz 1 pc
6 291321	Aspiratore verde in polipropilene per pipette da 10 ml in vetro e plastica Polypropylene green pipette pump 10 ml for glass and plastic pipettes	1 pz 1 pc
7 291322	Aspiratore rosso in polipropilene per pipette da 25 ml in vetro e plastica Polypropylene red pipette pump 25 ml for glass and plastic pipettes	1 pz 1 pc
8 290195	Pompetta universale in gomma a 3 valvole Pipette filler bulb with 3 valves	1 pz 1 pc

**VETRINI PER
SEDIMENTI URINARI**
SLIDES FOR URINARY SEDIMENT



VETRINI PER LA LETTURA DEI SEDIMENTI URINARI A 10 CELLE CON GRIGLIA DI CONTA
SLIDES FOR URINARY SEDIMENT "PENTA SQUARE" WITH MARKED GRID

"KIT PENTA SQUARE" VETRINI PER LA LETTURA DEI SEDIMENTI URINARI
"KIT PENTA SQUARE" SLIDES FOR URINARY SEDIMENT

"KIT COMPLETO PENTA SQUARE" VETRINI PER LA LETTURA DEI SEDIMENTI URINARI
"COMPLETE PENTA SQUARE KIT" SLIDES FOR URINARY SEDIMENT

COLORANTE "STERNHEIMER - MALBIN"
"STERNHEIMER - MALBIN" STAIN 50 ML

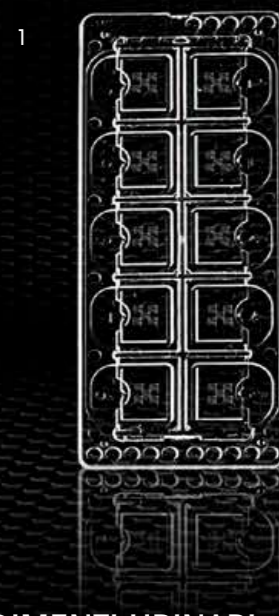

VETRINI PER SEDIMENTI URINARI
SLIDES FOR URINARY SEDIMENT

- | Cod. | Descrizione / Description |
|----------|--|
| 1 212015 | Vetrini per la lettura dei sedimenti urinari a 10 celle "PENTA SQUARE" con griglia di conta marcata 0,076 mm
Slides for urinary sediment "PENTA SQUARE" with marked grid 0,076 mm |
| 2 323985 | "PENTA SQUARE KIT" Vetrini per la lettura dei sedimenti urinari completi di pipette Pasteur
"PENTA SQUARE KIT" slides + Pasteur pipettes 125 mm |

- | Conf./Case |
|--|
| 2.000 pz
2.000 pcs |
| 500 vetrini
5.000 pipette
500 slides
5.000 pipettes |

- | Cod. | Descrizione / Description |
|----------|---|
| 1 323990 | "KIT COMPLETO PENTA SQUARE" Vetrini per sedimenti urinari + pipette Pasteur + colorante
"COMPLETE PENTA SQUARE KIT" slides + Pasteur pipettes + Sternheimer Malbin staining solution |
| 2 511105 | Colorante "Sternheimer-Malbin" 50 ml per vetrini PENTA-SQUARE (1000 determinazioni)
"Sternheimer-Malbin" stain 50 ml for PENTA-SQUARE slides (1000 tests) |

- | Conf./Case |
|--|
| 500 vetrini
5.000 pipette
5 flaconi
500 slides
5.000 pipettes
5 bottles
of stain |
| 1 pz
1 pc |

TEST RAPIDI

RAPID TESTS

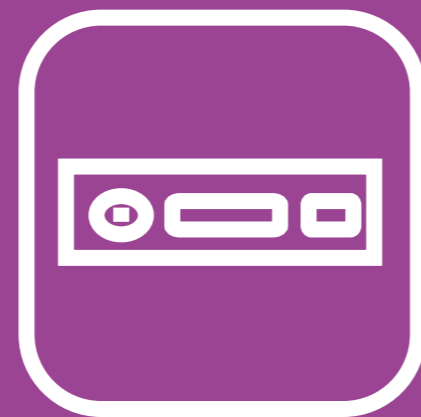

GINECOLOGIA
GYNECOLOGY

MARCATORI TUMORALI
TUMOR MARKERS

EPATITI
HEPATITIS

STRISCE REATTIVE PER ANALISI URINA
URINALYSIS STRIPS

MALATTIE INFETTIVE E PEDIATRICHE
INFECTIOUS AND PEDIATRIC DISEASES

GASTROENTEROLOGIA
GASTROENTEROLOGY



GINECOLOGIA
GYNECOLOGY

MARCATORI TUMORALI
TUMOR MARKERS

EPATITI
HEPATITIS

STRISCE REATTIVE PER ANALISI URINA
URINALYSIS STRIPS

Cod.	Descrizione / Description	Conf./Case	Cod.	Descrizione / Description	Conf./Case
GINECOLOGIA / GYNECOLOGY					
1	111110S FAST TEST HCG siero/urine 25 mIU/ml completo di pipette Pasteur FAST TEST HCG serum/urine 25 mIU/ml with Pasteur pipettes	30 test 30 tests	1	111104 HCV test rapido per la rilevazione visiva degli anticorpi dell'epatite C (HCV Ab) su siero e plasma HCV rapid test for detection of HCV antibodies in serum and plasma	25 test 25 tests
	5527 AMNIOSIGN test immunocromatografico rapido per la determinazione della rottura prematura delle membrane fetali attraverso l'evidenziazione dell'IGFBP-1 AMNIOSIGN rapid immunochromatographic test for the detection of premature rupture of Fetal Membranes	10 test 10 tests	2	111130 HbsAg test rapido per la rilevazione dell'antigene di superficie del virus dell'epatite B (HBsAg) su siero e plasma HbsAg rapid one step test for detection of Hepatitis B Surface Antigen (HBsAg) in serum and plasma	50 test 50 tests
	111113 Trichomonas Vaginalis Card Trichomonas Vaginalis Card	20 test 20 tests	3	111190 HbsAb test rapido per la rilevazione dell'anticorpo di superficie del virus dell'epatite B (HbsAb) su siero, plasma e sangue intero HbsAb rapid one step test for detection of Hepatitis B Surface Antibody (HbsAb) in serum, plasma and whole blood	20 test 20 tests
MARCATORI TUMORALI / TUMOR MARKERS					
2	111116 Fecal Occult Blood test monofase per la ricerca del sangue occulto nelle feci con riduttore Fecal Occult Blood one step test for detection of human occult blood	20 test 20 tests	4	111126 HBeAg test rapido per la rilevazione qualitativa dell' HBeAg su siero e plasma HBeAg rapid one step test for qualitative detection of HBeAg in serum and plasma	25 test 25 tests
3	111185 PSA test immunocromatografico rapido per la determinazione dell'antigene specifico prostatico su sangue intero, siero e plasma PSA immunochromatographic rapid test for detection of prostate specific antigen	20 test 20 tests	5	111127 HBeAb test rapido per la rilevazione qualitativa degli anticorpi diretti contro l'envelope del virus dell'epatite B (HBeAb) su siero e plasma HBeAb rapid one step test for qualitative detection of antibodies against the envelope of Hepatitis B (HBeAb) in serum and plasma	25 test 25 tests
			6	111128 HBcAb test rapido per la rilevazione qualitativa degli anticorpi diretti contro il core del virus dell'epatite B (HBcAb/anti-HBc) su siero e plasma HBcAb rapid one step test for qualitative detection of antibodies against the virus core of Hepatitis B (HBcAb/anti-HBc) in serum and plasma	25 test 25 tests
STRISCE REATTIVE PER ANALISI URINA / URINALYSIS STRIPS					
7	319001 Strisce reattive per la lettura rapida dell'analisi dell'urina a 10 parametri (glucosio-chetoni-proteine-sangue-leucociti-pH-nitriti-bilirubina-urobilinogeno-peso specifico) 10 parameters urine strips (glucose-ketones-proteins-blood-leukocytes-pH-nitrites-bilirubin-urobilinogen-specific gravity)				100 test 100 tests



MALATTIE INFETTIVE E PEDIATRICHE
INFECTIOUS AND PEDIATRIC DISEASES



GASTROENTEROLOGIA
GASTROENTEROLOGY

Cod.	Descrizione / Description	Conf./Case
1 111103	HIV 1&2 test device (screening su sangue intero) HIV 1&2 test device (screening on whole blood)	50 test 50 tests
111172	SIFILIDE test per la rilevazione degli anticorpi del Treponema Pallidum nel siero, plasma e sangue intero SYPHILIS tests for the detection of antibodies to Treponema Pallidum serum, plasma and whole blood	20 test 20 tests
2 111150	Mononucleosi IgM test device Mononucleosis IgM test device	20 test 20 tests
111137A	Calprotectina One Step Test Device di tipo qualitativo Calprotectin One Step Test Device	10 test 10 tests
111138	Calprotectina di tipo qualitativo+Lactoferrina Calprotectin+Lactoferrina test device	10 test 10 tests
111176	Clostridium Difficile Toxina A+B card Clostridium Difficile Toxin A+B card	10 test 10 tests
3 111135	Streptococco A test device Streptococcus A test device	20 test 20 tests
111136	Streptococco B test device Streptococcus B test device	20 test 20 tests
4 111175	Chlamidia test device Chlamidia test device	20 test 20 tests
111105	Kit per la determinazione della microproteinuria di Bence Jones su urina Bence Jones microproteinuria determination kit on urine	20 test 20 tests

Cod.	Descrizione / Description	Conf./Case
1 111140	Helicobacter Pylori Ab su sangue intero/siero/plasma card Helicobacter Pylori Ab on blood/serum/plasma card	20 test 20 tests
111141	Helicobacter Pylori antigene su feci card Helicobacter Pylori antigen card on faeces	20 test 20 tests
2 111192	Adenovirus su feci card Adenovirus card on faeces	10 test 10 tests
111194	Rotavirus su feci card Rotavirus card on faeces	10 test 10 tests
111109	Giardia su feci card Giardia card on faeces	10 test 10 tests
3 111193	Duo Rota-Adenovirus su feci card Duo Rota-Adenovirus card on faeces	10 test 10 tests

MICROBIOLOGIA E BATTERIOLOGIA

MICROBIOLOGY AND BACTERIOLOGY



ASPIRATORI DI MUCOSITÀ
MUCUS ASPIRATORS

SLIDES PER URINA E TERRENI DI COLTURA IN PIASTRE
DIP SLIDES FOR URINE AND MEDIA IN PLATES

PIASTRA PER GRUPPI SANGUIGNI E SUPPORTO
BLOOD GROUPS PLATE AND HOLDER

PIASTRE PER MICROMETODI
MICROTITER PLATES

ASTE A "L"
OPEN "L" SHAPED SPREADER

ANSE PER INOCULAZIONE
INOCULATION LOOPS

PIASTRE DI PETRI
PETRI DISHES

TAMPONI IN PROVETTA CON TERRENO DI TRASPORTO
SWABS IN TEST TUBES WITH TRANSPORT MEDIUM

TAMPONI IN PROVETTA CON TERRENO DI TRASPORTO
SWABS IN TEST TUBES WITH TRANSPORT MEDIUM

TAMPONI SECCHI IN PROVETTA
SWABS IN TEST TUBES

TAMPONCINI NON STERILI E STERILI
NOT STERILE AND STERILE COTTON SWABS

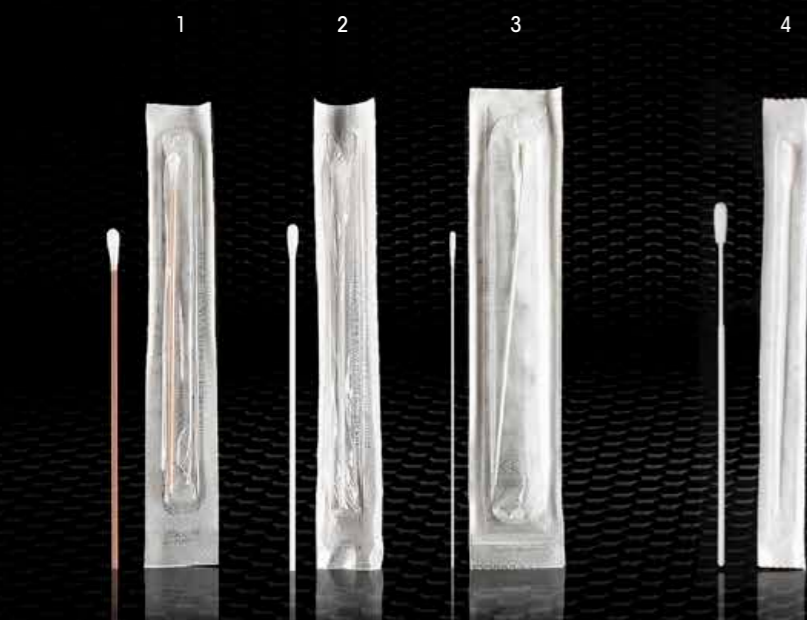

TAMPONI
SWABS



TAMPONI SECCHI IN PROVETTA
SWABS IN TEST TUBE



TAMPONI IN PROVETTA CON TERRENO DI TRASPORTO
SWABS IN TEST TUBE WITH TRANSPORT MEDIUM

Cod. Descrizione / Description

TAMPONCINI NON STERILI E STERILI / NOT STERILE AND STERILE COTTON SWABS

- 1 318091 Tampone in cotone asta legno 150 mm non sterile (conf. da 100 pz)
Cotton swab wooden stick 150 mm not sterile (bag of 100 pcs)
- 318092 Tampone in cotone asta legno 150 mm sterile in confezione singola (conf. da 100 pz)
Sterile cotton swab wooden stick 150 mm individually wrapped (bag of 100 pcs)
- 2 323000 Tampone in cotone asta plastica 150 mm non sterile (conf. da 100 pz)
Cotton swab plastic stick 150 mm not sterile (bag of 100 pcs)
- 323007 Tampone in cotone asta plastica 150 mm sterile in confezione singola (conf. da 100 pz)
Sterile cotton swab plastic stick 150 mm individually wrapped (bag of 100 pcs)
- 3 323014 Tampone in cotone asta alluminio non sterile (conf. da 100pz)
Cotton swab aluminium stick not sterile (bag of 100 pcs)
- 323021 Tampone in cotone asta in alluminio sterile in confezione singola (conf. da 100 pz)
Sterile cotton swab aluminium stick individually wrapped (bag of 100 pcs)
- 4 303802 Tampone in nylon floccato asta plastica sagomata 135 mm non sterile
Not sterile flocked swab plastic stick 135 mm
- 303806 Tampone in nylon floccato asta plastica sagomata 135 mm sterile in confezione singola
Sterile flocked swab plastic stick 135 mm individually wrapped

TAMPONI SECCHI IN PROVETTA / SWABS IN TEST TUBE

- 5 323150 Tamponi sterili in provetta di polipropilene 12x150 mm asta legno punta cotone, etichetta e tappo rosso
Sterile plain swab in 12x150 mm polypropylene test tube wooden stick red stopper labelled
- 6 323155 Tamponi sterili in provetta di polipropilene 12x150 mm asta plastica punta rayon, etichetta e tappo bianco
Sterile plain swab in 12x150 mm polypropylene test tube plastic stick rayon tip white stopper labelled
- 7 323160 Tamponi sterili in provetta di polipropilene 12x150 mm asta alluminio punta Rayon, etichetta e tappo arancio
Sterile plain swab in 12x150 mm polypropylene test tube aluminium stick and orange stopper labelled
- 8 380882 Tamponi sterili in provetta di polipropilene 16x150 mm asta plastica punta cotone, etichetta e tappo blu
Sterile plain swab in 16x150 mm polypropylene test tube plastic stick and blue stopper labelled

Conf./Case

- 2.000 pz
2.000 pcs
- 500 pz
500 pcs
- 10.000 pz
10.000 pcs
- 500 pz
500 pcs
- 10.000 pz
10.000 pcs
- 1.000 pz
1.000 pcs
- 2.000 pz
2.000 pcs
- 2.000 pz
2.000 pcs

Cod. Descrizione / Description

- 1 330111 Tamponi sterili terreno di trasporto Stuart in provetta di polipropilene 12x150 mm con asta plastica punta rayon
Sterile swab with Stuart medium in 12x150 mm polypropylene test tube plastic stick
- 330507 Tamponi sterili terreno di trasporto Stuart in provetta di polipropilene 12x150 mm con asta alluminio punta cotone
Sterile swab with Stuart medium in 12x150 mm polypropylene test tube aluminium stick
- 2 330108 Tamponi sterili terreno di trasporto Amies agar in provetta di polipropilene 12x150 mm con asta plastica punta rayon
Sterile swab with Amies medium in 12x150 mm polypropylene test tube plastic stick
- 323070 Tamponi sterili terreno di trasporto Amies in provetta di polipropilene 12x150 mm con asta alluminio punta cotone
Sterile swab with Amies medium in 12x150 mm polypropylene test tube aluminium stick
- 3 330197C Tamponi sterili terreno di trasporto Stuart e carbone in provetta di polipropilene 12x150 mm con asta in plastica punta rayon
Sterile swab with Stuart medium and charcoal in 12x150 mm polypropylene test tube plastic stick
- 323060 Tamponi sterili terreno di trasporto Stuart e carbone in provetta di polipropilene 12x150 mm con asta alluminio punta cotone
Sterile swab with Stuart medium and charcoal in 12x150 mm polypropylene test tube aluminium stick
- 4 330417C Tamponi sterili terreno di trasporto Amies e carbone in provetta di polipropilene 12x150 mm con asta in plastica punta rayon
Sterile swab with Amies medium and charcoal in 12x150 mm polypropylene test tube plastic stick
- 323080 Tamponi sterili terreno di trasporto Amies e carbone in provetta di polipropilene 12x150 mm asta alluminio punta cotone
Sterile swab with Amies and charcoal in 12x150 mm polypropylene test tube aluminium stick

Conf./Case

- 500 pz
500 pcs
- 400 pz
400 pcs
- 500 pz
500 pcs
- 400 pz
400 pcs
- 500 pz
500 pcs
- 400 pz
400 pcs
- 500 pz
500 pcs
- 400 pz
400 pcs



PIASTRE DI PETRI
PETRI DISHES

Cod.	Descrizione / Description	Conf./Case
1	318231 Piastre di Petri in polistirolo Ø 35 mm sterili ventilate / Sterile polystyrene Petri dishes Ø 35 mm with vents	500 pz/pcs
2	318130 Piastre di Petri in polistirolo Ø 60 mm sterili non ventilate / Sterile polystyrene Petri dishes Ø 60 mm without vents	680 pz/pcs
	318131 Piastre di Petri in polistirolo Ø 60 mm non ventilate / Polystyrene Petri dishes Ø 60 mm without vents	1.200 pz/pcs
3	318131VS Piastre di Petri in polistirolo Ø 60 mm sterili ventilate / Sterile polystyrene Petri dishes Ø 60 mm with vents	1.200 pz/pcs
	318131V Piastre di Petri in polistirolo Ø 60 mm ventilate / Polystyrene Petri dishes Ø 60 mm with vents	1.200 pz/pcs
4	318244 Piastre di Petri in polistirolo Ø 90 mm ventilate / Polystyrene Petri dishes Ø 90 mm with vents	550 pz/pcs
	318246 Piastre di Petri in polistirolo Ø 90 mm sterili ventilate / Sterile polystyrene Petri dishes Ø 90 mm with vents	550 pz/pcs
5	328244 Piastre di Petri in polistirolo Ø 90 mm non ventilate / Polystyrene Petri dishes Ø 90 mm without vents	500 pz/pcs
6	318248 Piastre di Petri in polistirolo Ø 90 mm sterili ventilate per apparecchiature automatiche / Sterile polystyrene Petri dishes Ø 90 mm with vents for automatic apparatus	720 pz/pcs
7	318248/1 Piastre di Petri in polistirolo Ø 90 mm H. 14,2 ventilate tipo Gosselin per apparecchiature automatiche / Polystyrene Petri dishes Ø 90 mm H. 14,2 for automatic apparatus, Gosselin type with vents	575 pz/pcs
8	318142 Piastre di Petri in polistirolo Ø 90 mm a 2 settori sterili ventilate / Sterile polystyrene Petri dishes Ø 90 mm 2 sections with vents	500 pz/pcs
9	318144S Piastre di Petri in polistirolo Ø 90 mm a 3 settori sterili ventilate / Sterile polystyrene Petri dishes Ø 90 mm 3 sections with vents	500 pz/pcs
10	318146 Piastre di Petri in polistirolo Ø 90 mm a 4 settori sterili ventilate / Sterile polystyrene Petri dishes Ø 90 mm 4 sections with vents	720 pz/pcs

Cod.	Descrizione / Description	Conf./Case
1	318245 Piastre di Petri in polistirolo Ø 100 mm sterili ventilate / Sterile polystyrene Petri dishes Ø 100 mm with vents	500 pz/pcs
2	318136 Piastre di Petri in polistirolo Ø 120 mm sterili non ventilate / Sterile polystyrene Petri dishes Ø 120 mm without vents	320 pz/pcs
3	318140 Piastre di Petri in polistirolo Ø 150 mm sterili non ventilate / Sterile polystyrene Petri dishes Ø 150 mm without vents	200 pz/pcs
4	317510 Piastre di Petri CONTACT in polistirolo Ø 55 mm sterili ventilate con griglia di conta / Sterile polystyrene "Contact" Petri dishes Ø 55 mm with vents and counting grid	690 pz/pcs
5	317512 Piastre di Petri CONTACT in polistirolo Ø 90 mm sterili ventilate con griglia di conta / Sterile polystyrene "Contact" Petri dishes Ø 90 mm with vents and counting grid	500 pz/pcs
6	318252 Piastre di Petri in polistirolo 120x120 mm quadra per antibiogramma sterili ventilate / Sterile polystyrene Petri dishes 120x120 mm square with vents	180 pz/pcs



ANSE PER INOCULAZIONE
INOCULATION LOOPS

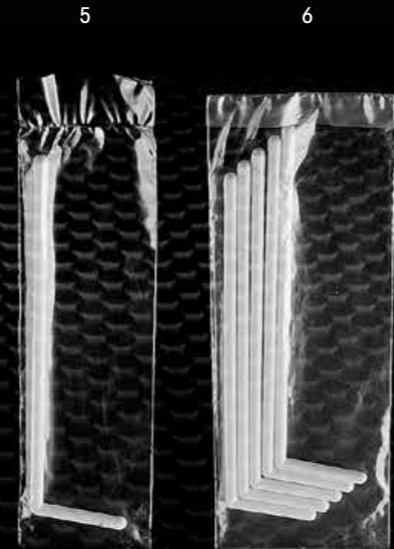

ASTE A "L"
OPEN "L" SHAPED SPREADER

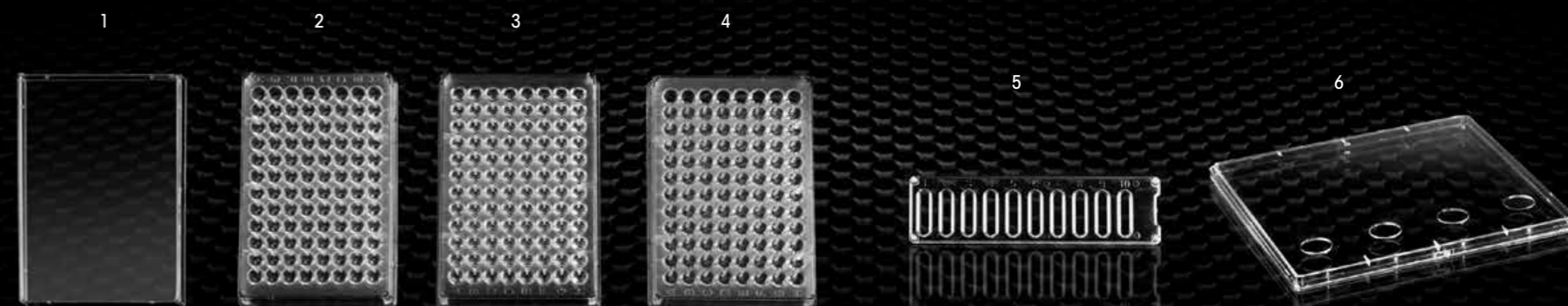

PIASTRE PER MICROMETODI
MICROTITER PLATES

PIASTRA PER GRUPPI SANGUIGNI E SUPPORTO
BLOOD GROUPS PLATE AND HOLDER

Cod. Descrizione / Description

ANSE PER INOCULAZIONE / INOCULATION LOOPS

- 1 318286 Anse calibrate in polistirolo da 1 µl sterili in sacchetti da 20 pz
Sterile polystyrene inoculating loops 1 µl (bags 20 pcs)
- 2 318288 Anse calibrate in polistirolo da 10 µl sterili in sacchetti da 20 pz
Sterile polystyrene inoculating loops 10 µl (bags 20 pcs)
- 3 318285 Anse calibrate in polistirolo da 1 µl sterili in sacchetti da 5 pz
Sterile polystyrene inoculating loops 1 µl (bags 5 pcs)
- 4 318287 Anse calibrate in polistirolo da 10 µl sterili in sacchetti da 5 pz
Sterile polystyrene inoculating loops 10 µl (bags 5 pcs)
- 318296 Anse calibrate in polistirolo da 1 µl sterili in confezione singola
Sterile polystyrene inoculating loops 1 µl individually wrapped
- 318396 Anse calibrate in polistirolo da 10 µl sterili in confezione singola
Sterile polystyrene inoculating loops 10 µl individually wrapped

ASTE A "L" / OPEN "L" SHAPED SPREADER

- 5 318290 Aste a "L" angolo 100° sterili in confezione singola
Sterile polystyrene open "L" shaped spreader individually wrapped
- 6 318289 Aste a "L" angolo 100° sterili in confezione da 5 pezzi
Sterile polystyrene open "L" shaped spreader in packs of 5pcs

Conf./Case

- 8.000 pz
8.000 pcs
- 8.000 pz
8.000 pcs
- 5.000 pz
5.000 pcs
- 5.000 pz
5.000 pcs
- 3.000 pz
3.000 pcs
- 3.000 pz
3.000 pcs
- 1.000 pz
1.000 pcs
- 1.000 pz
1.000 pcs

Cod. Descrizione / Description

PIASTRE PER MICROMETODI / MICROTITER PLATES

- 1 356101 Coperchi per piastra micrometodi in polistirolo in confezione singola
Polystyrene lid for microtiter plate individually wrapped
- 356111 Coperchi per piastra micrometodi in polistirolo sterili in confezione singola
Sterile polystyrene lid for microtiter plate individually wrapped
- 2 350101 Piastre micrometodi in polistirolo a 96 pozzetti fondo a "U" in confezione singola
Polystyrene microtiter plate with 96 "U" bottom wells individually wrapped
- 350111 Piastre micrometodi in polistirolo a 96 pozzetti fondo a "U" sterili in confezione singola
Sterile polystyrene microtiter plate with 96 "U" bottom wells individually wrapped
- 3 351101 Piastre micrometodi in polistirolo a 96 pozzetti fondo a "V" in confezione singola
Polystyrene microtiter plate with 96 "V" bottom wells individually wrapped
- 351111 Piastre micrometodi in polistirolo a 96 pozzetti fondo a "V" sterili in confezione singola
Sterile polystyrene microtiter plate with 96 "V" bottom wells individually wrapped
- 4 355101 Piastre micrometodi in polistirolo a 96 pozzetti a fondo piatto in confezione singola
Polystyrene microtiter plate with 96 flat bottom wells individually wrapped
- 355111 Piastre micrometodi in polistirolo a 96 pozzetti a fondo piatto sterili in confezione singola
Sterile polystyrene microtiter plate with 96 flat bottom wells individually wrapped

Conf./Case

- 150 pz
150 pcs
- 150 pz
150 pcs
- 50 pz
50 pcs
- 50 pz
50 pcs
- 50 pz
50 pcs
- 50 pz
50 pcs
- 50 pz
50 pcs
- 50 pz
50 pcs

PIASTRE PER GRUPPI SANGUIGNI E SUPPORTO / BLOOD GROUPS PLATE AND HOLDER

- 5 359100 Piastre in polistirolo a 10 posti per gruppi sanguigni
Polystyrene blood groups plate 10 places
- 6 359103 Supporto in polistirolo per 4 piastre per gruppi sanguigni
Polystyrene holder for 4 plates for blood groups

- 400 pz
400 pcs
- 20 pz
20 pcs



SLIDES PER URINA E TERRENI DI COLTURA IN PIASTRE
DIP SLIDES FOR URINE AND MEDIA IN PLATES



ASPIRATORI DI MUCOSITÀ
MUCUS ASPIRATORS

Cod.	Descrizione / Description	Conf./Case
1 319255	Slide sterili ad immersione a 3 terreni Cled Agar - Mac Conkey Agar - Centrimide Agar per la determinazione della carica batterica totale nell'urina Sterile Dip-slide 3 media Cled Agar - Mac Conkey Agar - Centrimide Agar for determination of the total bacterial count in urine	200 pz/pcs
319250	Slide sterili ad immersione a 2 terreni Cled Agar - Mac Conkey Agar per la determinazione della carica batterica totale nell'urina Sterile Dip-slide 2 media Cled Agar - Mac Conkey Agar for determination of the total bacterial count in urine	200 pz/pcs
2 319327	Piastre sterili Ø 94 mm con terreno Cled Agar pronte all'uso / Sterile Ø 94 mm plates with Cled Agar medium ready to use	10 pz/pcs
319372	Piastre sterili Ø 94 mm con terreno Mueller Hinton Agar pronte all'uso / Sterile Ø 94 mm plates with Mueller Hinton Agar medium ready to use	10 pz/pcs
319378	Piastre sterili Ø 94 mm con terreno Mueller Hinton Agar + 5% sangue montone pronte all'uso / Sterile Ø 94 mm plates with Mueller Hinton Agar + 5% mutton blood medium ready to use	10 pz/pcs
319366	Piastre sterili Ø 94 mm con terreno Sale Mannite Agar (M.S.A.) pronte all'uso / Sterile Ø 94 mm plates with Mannite Salt Agar (M.S.A.) medium ready to use	10 pz/pcs
319363	Piastre sterili Ø 94 mm con terreno Mac Conkey Agar pronte all'uso / Sterile Ø 94 mm plates with Mac Conkey Agar medium ready to use	10 pz/pcs
319399	Piastre sterili Ø 94 mm con terreno Sabouraud Destrosio Agar pronte all'uso / Sterile Ø 94 mm plates with Sabouraud Dextrose Agar medium ready to use	10 pz/pcs
319405	Piastre sterili Ø 94 mm con terreno Salmonella Shigella Agar (S.S.) pronte all'uso / Sterile Ø 94 mm plates with Salmonella Shigella Agar (S.S.) medium ready to use	10 pz/pcs
393609	Piastre sterili Ø 94 mm con terreno Legionella Selective Agar (B.C.Y.E.) pronte all'uso / Sterile Ø 94 mm plates with Legionella Selective Agar (B.C.Y.E.) medium ready to use	10 pz/pcs
319336	Piastre sterili Ø 94 mm con terreno Columbia CNA Agar + 5% sangue montone pronte all'uso / Sterile Ø 94 mm plates with Columbia CNA medium + 5% mutton blood ready to use	10 pz/pcs
319333	Piastre sterili Ø 94 mm con terreno Columbia Agar + 5% sangue montone pronte all'uso / Sterile Ø 94 mm plates with Columbia Agar medium + 5% mutton blood ready to use	10 pz/pcs
319950	Piastre quadrate sterili 120x120 mm con terreno Mueller Hinton Agar pronte all'uso / Sterile 120x120 mm squared plates with Mueller Hinton Agar ready to use	10 pz/pcs
319285	Piastre sterili Ø 94 mm a base cromogena per Candida CHROMagar pronte all'uso / Sterile Ø 94 mm plates based on chromogenic CHROMagar Candida ready to use	10 pz/pcs
319288	Piastre sterili Ø 94 mm a base cromogena per salmonella CHROMagar pronte all'uso / Sterile Ø 94 mm plates based on chromogenic CHROMagar Salmonella ready to use	10 pz/pcs
319290	Piastre sterili Ø 94 mm a base cromogena per Staphylococcus Aureus CHROMagar pronte all'uso / Sterile Ø 94 mm plates based on chromogenic CHROMagar Staphylococcus Aureus ready to use	10 pz/pcs

Cod.	Descrizione / Description	Conf./Case
1 98-00-008	Kit sterile in confezione singola per aspirazione mucosità, tipo Lukens, catetere e tubo da 60 cm, in provetta conica di polistirolo trasparente con tappo a vite azzurro completo di raccordo per fibroscopio diam. da 6 a 10 mm e di tappo a vite bianco per richiusura provetta post prelievo Sterile Kit individually wrapped for mucus suction type Lukens, catheter tube 60 cm, with transparent polystyrene conical tube with light blue screw cap with connection for fiberoptic Ø from 6 to 10 mm and white screw cap for post collection tube reclosing	60 pz/pcs
2 98-00-010	Kit sterile in confezione singola per aspirazione mucosità "TRAP", tubo da 42 cm (diam. 4,6 mm) e sonda tracheale da 43,5 cm (diam. 3,9 mm) in provetta conica di polistirolo trasparente con tappo a vite azzurro completo di tappo a vite bianco per richiusura provetta post prelievo Sterile Kit individually wrapped for mucus suction type Trap, catheter tube 42 cm (Ø 4,6 mm) and tracheal probe 43,5 cm (Ø 3,9 mm), with transparent polystyrene conical test tube with light blue screw cap with white screw cap for post collection tube reclosing	60 pz/pcs
3 98-00-009	Kit sterile in confezione singola per aspirazione mucosità, tipo Lukens, uso pediatrico tubo da 41 cm (diam. 4,6 mm) e sonda naso-faringeo da 39 cm (diam. 2 mm) in provetta conica di polistirolo trasparente con tappo a vite azzurro, completo di tappo a vite bianco per richiusura provetta post prelievo Sterile Kit individually wrapped for mucus suction type Lukens (for pediatric use) catheter tube 41 cm (Ø 4,6 mm) nasopharyngeal Probe 39 cm (Ø 2 mm), with polystyrene conical test tube with light blue screw cap complete with white screw cap for post collection tube reclosing	60 pz/pcs

VETRINI E PORTAVETRINI

SLIDES AND MAILER SLIDES



VETRINI PORTAOGGETTO "MENZEL"
"MENZEL" MICROSCOPE SLIDES

VETRINI COPRIOGGETTO "MENZEL"
"MENZEL" MICROSCOPE COVER GLASSES

VETRINI PORTAOGGETTO "MENZEL SUPERFROST"
"MENZEL SUPERFROST" MICROSCOPE SLIDES

VETRINI PORTAOGGETTO
MICROSCOPE SLIDES

VETRINI COPRIOGGETTO "PRESTIGE"
"PRESTIGE" MICROSCOPE COVER GLASSES

CAMERE PER CONTA DEL LIQUIDO SEMINALE
CHAMBERS FOR SPERM COUNT

VETRINI PRECOLORATI
PRE-STAINED MICROSCOPE SLIDES

CONTENITORE PER LA RACCOLTA DI ESPETTORATO E LIQUIDO SEMINALE
SPUTUM AND SPERM COLLECTION CONTAINER

FISSATORE PER VETRINI
FIXER FOR SLIDES

PORTAVETRINI POSTALI IN PLASTICA E CARTONE
POLYPROPYLENE AND CARDBOARD SLIDE MAILERS

SCATOLE E VASSOI PORTAVETRINI
STORAGE MICROSCOPE SLIDES BOXES AND TRAYS



VETRINI PORTAOGGETTO "MENZEL"
"MENZEL" MICROSCOPE SLIDES

VETRINI COPRIOGGETTO "MENZEL"
"MENZEL" MICROSCOPE COVER GLASSES



Cod. Descrizione / Description

Conf./Case

Cod. Descrizione / Description

Conf./Case

- 1 371102 Vetrini portaoggetto "MENZEL" 26x76 mm bordo tagliato
"MENZEL" microscope slides 26x76 mm with cut edges
- 2 371202 Vetrini portaoggetto "MENZEL" 26x76 mm bordo tagliato e banda smerigliata
"MENZEL" microscope slides 26x76 mm with cut edges and frosted end
- 3 371121 Vetrini portaoggetto "MENZEL" 26x76 mm bordo molato ed angolo smussato 45°
"MENZEL" microscope slides 26x76 mm with ground edges 45° corner
- 4 371221 Vetrini portaoggetto "MENZEL" 26x76 mm bordo molato ed angolo smussato 45° con banda smerigliata
"MENZEL" microscope slides 26x76 mm with ground edges, 45° corner and frosted end

- 5.000 pz
- 5.000 pcs
- 5.000 pz
- 5.000 pcs
- 5.000 pz
- 5.000 pcs
- 5.000 pz
- 5.000 pcs

- 374100 Vetrini coprioggetto 15x15 mm "MENZEL" spessore 0,13-0,16 mm, vetro idrolitico di Classe I
"MENZEL" cover glasses 15x15 mm 0,13-0,16 mm thickness, hydrolytic Class I glass
- 374102 Vetrini coprioggetto 18x18 mm "MENZEL" spessore 0,13-0,16 mm, vetro idrolitico di Classe I
"MENZEL" cover glasses 18x18 mm 0,13-0,16 mm thickness, hydrolytic Class I glass
- 374104 Vetrini coprioggetto 20x20 mm "MENZEL" spessore 0,13-0,16 mm, vetro idrolitico di Classe I
"MENZEL" cover glasses 20x20 mm 0,13-0,16 mm thickness, hydrolytic Class I glass
- 374106 Vetrini coprioggetto 21x26 mm "MENZEL" spessore 0,13-0,16 mm, vetro idrolitico di Classe I
"MENZEL" cover glasses 21x26 mm 0,13-0,16 mm thickness, hydrolytic Class I glass
- 374108 Vetrini coprioggetto 22x22 mm "MENZEL" spessore 0,13-0,16 mm, vetro idrolitico di Classe I
"MENZEL" cover glasses 22x22 mm 0,13-0,16 mm thickness, hydrolytic Class I glass
- 374110 Vetrini coprioggetto 24x24 mm "MENZEL" spessore 0,13-0,16 mm, vetro idrolitico di Classe I
"MENZEL" cover glasses 24x24 mm 0,13-0,16 mm thickness, hydrolytic Class I glass
- 374118 Vetrini coprioggetto 24x32 mm "MENZEL" spessore 0,13-0,16 mm, vetro idrolitico di Classe I
"MENZEL" cover glasses 24x32 mm 0,13-0,16 mm thickness, hydrolytic Class I glass
- 374120 Vetrini coprioggetto 24x36 mm "MENZEL" spessore 0,13-0,16 mm, vetro idrolitico di Classe I
"MENZEL" cover glasses 24x36 mm 0,13-0,16 mm thickness, hydrolytic Class I glass
- 374112 Vetrini coprioggetto 24x40 mm "MENZEL" spessore 0,13-0,16 mm, vetro idrolitico di Classe I
"MENZEL" cover glasses 24x40 mm 0,13-0,16 mm thickness, hydrolytic Class I glass
- 374114 Vetrini coprioggetto 24x50 mm "MENZEL" spessore 0,13-0,16 mm, vetro idrolitico di Classe I
"MENZEL" cover glasses 24x50 mm 0,13-0,16 mm thickness, hydrolytic Class I glass
- 374116 Vetrini coprioggetto 24x60 mm "MENZEL" spessore 0,13-0,16 mm, vetro idrolitico di Classe I
"MENZEL" cover glasses 24x60 mm 0,13-0,16 mm thickness, hydrolytic Class I glass

- 1.000 pz
- 1.000 pcs
- 1.000 pz
- 1.000 pcs
- 1.000 pz
- 1.000 pcs
- 1.000 pz
- 1.000 pcs
- 1.000 pz
- 1.000 pcs
- 1.000 pz
- 1.000 pcs
- 1.000 pz
- 1.000 pcs
- 1.000 pz
- 1.000 pcs
- 1.000 pz
- 1.000 pcs
- 1.000 pz
- 1.000 pcs
- 1.000 pz
- 1.000 pcs

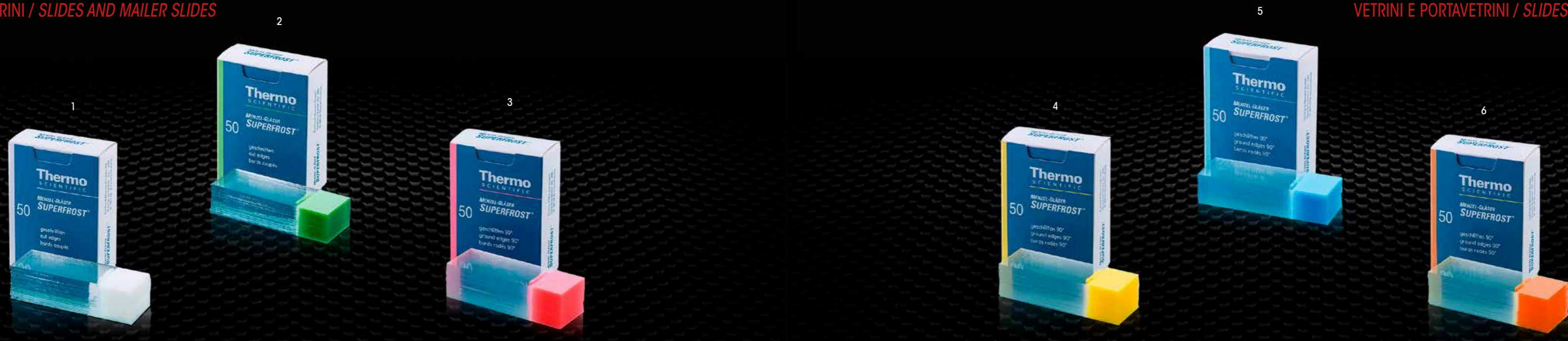

VETRINI PORTAOGGETTO "MENZEL SUPERFROST"
"MENZEL SUPERFROST" MICROSCOPE SLIDES

Cod.	Descrizione / Description	Conf./Case	Cod.	Descrizione / Description	Conf./Case
1 371127	Vetrini portaoggetto 26x76 mm "MENZEL SUPERFROST" banda bianca, bordo tagliato "MENZEL SUPERFROST" microscope slides 26x76 mm white end with cut edges	5.000 pz 5.000 pcs	4 371127G	Vetrini portaoggetto 26x76 mm "MENZEL SUPERFROST" banda gialla, bordo tagliato "MENZEL SUPERFROST" microscope slides 26x76 mm yellow end with cut edges	5.000 pz 5.000 pcs
371129	Vetrini portaoggetto 26x76 mm "MENZEL SUPERFROST" banda bianca, bordo molato, angolo smussato 45° "MENZEL SUPERFROST" microscope slides 26x76 mm white end with ground edges, 45° corner	5.000 pz 5.000 pcs	371129G	Vetrini portaoggetto 26x76 mm "MENZEL SUPERFROST" banda gialla, bordo molato, angolo smussato 45° "MENZEL SUPERFROST" microscope slides 26x76 mm yellow end with ground edges, 45° corner	5.000 pz 5.000 pcs
2 371127V	Vetrini portaoggetto 26x76 mm "MENZEL SUPERFROST" banda verde, bordo tagliato "MENZEL SUPERFROST" microscope slides 26x76 mm green end with cut edges	5.000 pz 5.000 pcs	5 371127AZ	Vetrini portaoggetto 26x76 mm "MENZEL SUPERFROST" banda azzurra, bordo tagliato "MENZEL SUPERFROST" microscope slides 26x76 mm light blue end with cut edges	5.000 pz 5.000 pcs
371129V	Vetrini portaoggetto 26x76 mm "MENZEL SUPERFROST" banda verde, bordo molato, angolo smussato 45° "MENZEL SUPERFROST" microscope slides 26x76 mm green end with ground edges, 45° corner	5.000 pz 5.000 pcs	371129AZ	Vetrini portaoggetto 26x76 mm "MENZEL SUPERFROST" banda azzurra, bordo molato, angolo smussato 45° "MENZEL SUPERFROST" microscope slides 26x76 mm light blue end with ground edges, 45° corner	5.000 pz 5.000 pcs
3 371127R	Vetrini portaoggetto 26x76 mm "MENZEL SUPERFROST" banda rosa, bordo tagliato "MENZEL SUPERFROST" microscope slides 26x76 mm pink end with cut edges	5.000 pz 5.000 pcs	6 371127A	Vetrini portaoggetto 26x76 mm "MENZEL SUPERFROST" banda arancio, bordo tagliato "MENZEL SUPERFROST" microscope slides 26x76 mm orange end with cut edges	5.000 pz 5.000 pcs
371129R	Vetrini portaoggetto 26x76 mm "MENZEL SUPERFROST" banda rosa, bordo molato, angolo smussato 45° "MENZEL SUPERFROST" microscope slides 26x76 mm pink end with ground edges, 45° corner	5.000 pz 5.000 pcs	371129A	Vetrini portaoggetto 26x76 mm "MENZEL SUPERFROST" banda arancio, bordo molato, angolo smussato 45° "MENZEL SUPERFROST" microscope slides 26x76 mm orange end with ground edges, 45° corner	5.000 pz 5.000 pcs



**VETRINI PORTAOGGETTO
MICROSCOPE SLIDES**

**VETRINI COPRIOGGETTO "PRESTIGE"
"PRESTIGE" MICROSCOPE COVER GLASSES**

Cod.	Descrizione / Description	Conf./Case
1 371100	Vetrini portaoggetto 26x76 mm bordo tagliato spessore 0,9-1,0 mm lavati e sgrassati Microscope slides 26x76 mm ground edges thickness 0,9-1,0 mm washed and degreased	3.600 pz 3.600 pcs
2 371105	Vetrini portaoggetto 26x76 mm bordo tagliato e banda smerigliata spessore 0,9-1,0 mm lavati e sgrassati Microscope slides 26x76 mm cut edges and frosted end, thickness 0,9-1,0 mm washed and degreased	3.600 pz 3.600 pcs
3 371110	Vetrini portaoggetto 26x76 mm bordo molato spessore 0,9-1,0 mm lavati e sgrassati Microscope slides 26x76 mm ground edges, thickness 0,9-1,0 mm washed and degreased	3.600 pz 3.600 pcs
4 371115	Vetrini portaoggetto 26x76 mm bordo molato e banda smerigliata spessore 0,9-1,0 mm lavati e sgrassati Microscope slides 26x76 mm ground edges and frosted end, thickness 0,9-1,0 mm washed and degreased	3.600 pz 3.600 pcs

Cod.	Descrizione / Description	Conf./Case
372100	Vetrini coprioggetto 15x15 mm "PRESTIGE" spessore 0,13-0,17 mm, vetro idrolitico di Classe I Cover glasses 15x15 mm "PRESTIGE" thickness 0,13-0,17 mm, hydrolytic Class I glass	1.000 pz 1.000 pcs
372102	Vetrini coprioggetto 18x18 mm "PRESTIGE" spessore 0,13-0,17 mm, vetro idrolitico di Classe I Cover glasses 18x18 mm "PRESTIGE" thickness 0,13-0,17 mm, hydrolytic Class I glass	1.000 pz 1.000 pcs
372104	Vetrini coprioggetto 20x20 mm "PRESTIGE" spessore 0,13-0,17 mm, vetro idrolitico di Classe I Cover glasses 20x20 mm "PRESTIGE" thickness 0,13-0,17 mm, hydrolytic Class I glass	1.000 pz 1.000 pcs
372106	Vetrini coprioggetto 21x26 mm "PRESTIGE" spessore 0,13-0,17 mm, vetro idrolitico di Classe I Cover glasses 21x26 mm "PRESTIGE" thickness 0,13-0,17 mm, hydrolytic Class I glass	1.000 pz 1.000 pcs
372108	Vetrini coprioggetto 22x22 mm "PRESTIGE" spessore 0,13-0,17 mm, vetro idrolitico di Classe I Cover glasses 22x22 mm "PRESTIGE" thickness 0,13-0,17 mm, hydrolytic Class I glass	1.000 pz 1.000 pcs
372110	Vetrini coprioggetto 24x24 mm "PRESTIGE" spessore 0,13-0,17 mm, vetro idrolitico di Classe I Cover glasses 24x24 mm "PRESTIGE" thickness 0,13-0,17 mm, hydrolytic Class I glass	1.000 pz 1.000 pcs
372112	Vetrini coprioggetto 24x40 mm "PRESTIGE" spessore 0,13-0,17 mm, vetro idrolitico di Classe I Cover glasses 24x40 mm "PRESTIGE" thickness 0,13-0,17 mm, hydrolytic Class I glass	1.000 pz 1.000 pcs
372114	Vetrini coprioggetto 24x50 mm "PRESTIGE" spessore 0,13-0,17 mm, vetro idrolitico di Classe I Cover glasses 24x50 mm "PRESTIGE" thickness 0,13-0,17 mm, hydrolytic Class I glass	1.000 pz 1.000 pcs
372116	Vetrini coprioggetto 24x60 mm "PRESTIGE" spessore 0,13-0,17 mm, vetro idrolitico di Classe I Cover glasses 24x60 mm "PRESTIGE" thickness 0,13-0,17 mm, hydrolytic Class I glass	1.000 pz 1.000 pcs
372118	Vetrini coprioggetto 24x32 mm "PRESTIGE" spessore 0,13-0,17 mm, vetro idrolitico di Classe I Cover glasses 24x32 mm "PRESTIGE" thickness 0,13-0,17 mm, hydrolytic Class I glass	1.000 pz 1.000 pcs
372120	Vetrini coprioggetto 24x36 mm "PRESTIGE" spessore 0,13-0,17 mm, vetro idrolitico di Classe I Cover glasses 24x36 mm "PRESTIGE" thickness 0,13-0,17 mm, hydrolytic Class I glass	1.000 pz 1.000 pcs



CAMERE PER CONTA DEL LIQUIDO SEMINALE CHAMBERS FOR SPERM COUNT

Cod.	Descrizione / Description	Conf./Case
333600	Vetrini monouso per la lettura del liquido seminale Disposable sperm cell counting chambers	25 vetrini portaoggetto+50 vetrini coprioggetto 25 slides+50 cover slides

Preparazione del campione / Sample Preparation

- 1- Dopo aver raccolto il campione, mescolarlo e pipettarne una goccia nel bordo esterno del cerchio azzurro nell'area di campionamento del vetrino portaoggetto.
Mix the sample sperm and pipette a drop in outer edge of the blue circle of the sampling slide area.
- 2- Posare delicatamente il vetrino portaoggetto munito di griglia di conta in modo che copra la goccia depositata.
Gently lower the coverslip in order to cover the drop.
- 3- Traslare il vetrino portaoggetto sul portaoggetto in modo da eliminare le bolle d'aria createsi, quindi procedere con la lettura al microscopio.
Transfer the coverslip on the stage in order to delete air bubbles, and proceed to read by the microscope.

Conteggio / Calculation

La griglia è divisa in 100 piccole aree ciascuna di misura 0,1 x 0,1 mm
The grid is divided in 100 small areas measured 0,1 x 0,1 mm

$$\text{Concentrazione di spermatozi (espresso in milioni/ml)} = \frac{\text{spermatozoi mobili} + \text{spermatozoi non mobili}}{\text{mobile sperms} + \text{not mobile sperms}} \times 2$$

$$\% \text{ Mobilità} = \frac{\text{spermatozoi mobili}}{\text{spermatozoi mobili} + \text{spermatozoi non mobili}} \times 100$$

$$\text{mobile sperms} + \text{not mobile sperms}$$

VETRINI PRECOLORATI PRE-STAINED MICROSCOPE SLIDES



Cod.	Descrizione / Description	Conf./Case
371103	Vetrini precolorati per la conta delle cellule ematiche, vaginali, tumorali, urinarie e liquor Pre-stained slide for blood cell count, vaginal secretion, cancer, urinary and cerebrospinal fluid	50 pz 50 pcs

Descrizione e caratteristiche del prodotto:

Vetrino pre-colorato pronto all'uso per la verifica dei seguenti parametri:

- Caratterizzazione e differenziazione degli elementi cellulari del sangue (anche reticolociti);
- Esame citologico di latte, urina e liquor;
- Secrezioni vaginali;
- Cellule tumorali;
- Colorazione dei sedimenti urinari;
- Colorazione degli spermatozoi

Con Test-Simplets, l'utilizzatore ha il gran vantaggio di non essere costretto a preparare alcuna soluzione: è sufficiente dosare una piccola quantità di campione sul vetrino (3µl).
Il kit contiene: 50 vetrini portaoggetto 26x76 mm dotati di uno strato consistente di 2,1 mg / cm² di cristal acetato viola e 1,0 mg / cm² di nuovo blu di metilene, 50 vetrini coprioggetto 24x36 mm.

Pre-stained slide used for the following parameters

- Characterization and differentiation of cellular elements of blood (also reticulocyte)
- Cytological examination of milk, urine and cerebrospinal fluid;
- Vaginal secretions;
- Tumor cells;
- Staining of urinary sediments;
- Staining sperm

Kit is composed by: 50 slides 26x76 with 2,1 mg / cm² of crystal violet acetate and 1,0 mg / cm² new methylene blue and 50 coverslips 24x36 mm.



CONTENITORE PER LA RACCOLTA DI ESPETTORATO E LIQUIDO SEMINALE
SPERM COLLECTION CONTAINER

FISSATORE PER VETRINI
FIXER FOR SLIDES

Cod. Descrizione / Description

C200G "Sputem" raccogliitore di espettorato / liquido seminale, in polipropilene, sterile completo di provetta da 50 ml graduata, imbuto e base di appoggio
 Sterile "SPUTEM" polypropylene sputum/sperm collector with 50 ml graduated tube, funnel and base

Conf./Case

72 pz
 72 pcs

Cod. Descrizione / Description

371180 "KYTOFIX" fissativo per citologia ecologico spray 125 ml
 "KYTOFIX" Ecological fixative for cytology 125 ml

Conf./Case

24 pz
 24 pcs

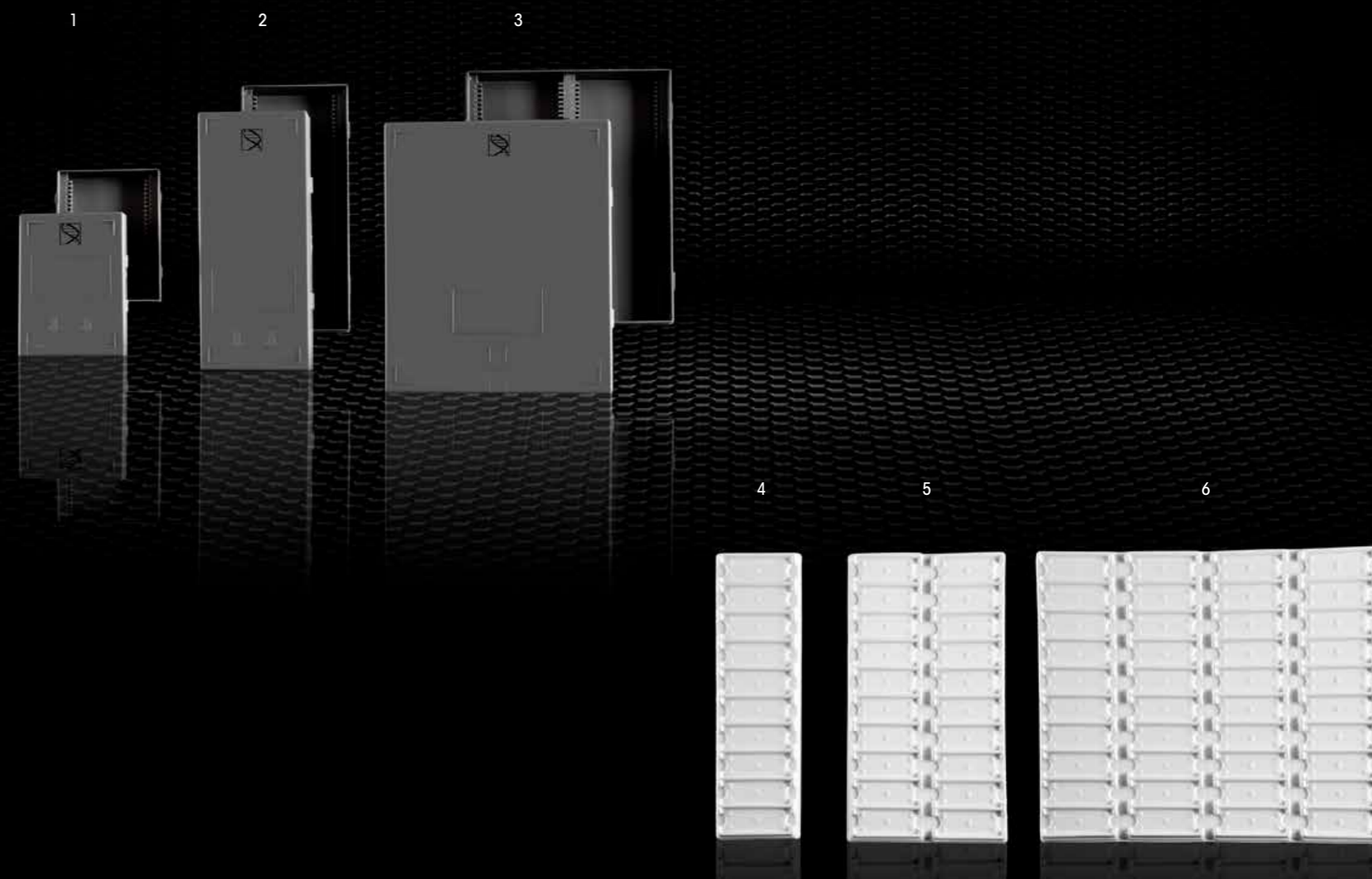

PORTAVETRINI POSTALI
SLIDES MAILERS

SCATOLE E VASSOI PORTAVETRINI
STORAGE MICROSCOPE SLIDES BOXES AND TRAYS

Cod.	Descrizione / Description	Conf./Case
1	K923 Portavetrini postali in polipropilene ad 1 posto con chiusura a scatto 50x100 mm per vetrini 26x76 mm 1 place polypropylene slide mailers with snap closure 50x100 mm for 26x76 mm slides	100 pz 100 pcs
2	K925 Portavetrini postali in polipropilene a 2 posti con chiusura a scatto 72x85 mm per vetrini 26x76 mm 2 places polypropylene slide mailers with snap closure 72x85 mm for 26x76 mm slides	100 pz 100 pcs
3	K924 Portavetrini postali in polipropilene a 3 posti con chiusura a scatto 100x84 mm per vetrini 26x76 mm 3 places polypropylene slide mailers with snap closure 100x84 mm for 26x76 mm slides	100 pz 100 pcs
4	371112 Portavetrini postali ad 1 posto in cartone per vetrini 26x76 mm 1 place cardboard slide mailers for 26x76 mm slides	250 pz 250 pcs
5	371122 Portavetrini postali a 2 posti in cartone per vetrini 26x76 mm 2 places cardboard slide mailers for 26x76 mm slides	250 pz 250 pcs
6	313061 Portavetrini postali in polipropilene 48x86 mm a 5-10 posti con tappo a vite per vetrini 26x76 mm 5-10 places polypropylene slide mailers with screw cap 48x86 mm for 26x76 mm slides	150 pz 150 pcs
7	313021 Portavetrini postali in polipropilene a 5 posti con coperchio dim. 30x17x80 mm per vetrini 26x76 mm 5 places polypropylene slide mailers with cover dim. 30x17x80 mm for 26x76 mm slides	100 pz 100 pcs
8	331004 Portavetrini in polietilene a 2 posti con coperchio dim. 47x20x85 mm per vetrini 26x76 mm 2 places polyethylene slide containers with cover dim. 47x20x85 mm for 26x76 mm slides	100 pz 100 pcs

Cod.	Descrizione / Description	Conf./Case
1	313071 Scatole portavetrini 26x76 mm 25 posti dim. 98x83x38 mm Boxes for microscope slides 26x76mm 25 places 98x83x38 mm	100 pz 100 pcs
2	313072 Scatole portavetrini 26x76 mm 50 posti dim. 230x97x35 mm Boxes for microscope slides 26x76mm 50 places 230x97x35 mm	50 pz 50 pcs
3	313073 Scatole portavetrini 26x76 mm 100 posti dim. 230x180x35 mm Boxes for microscope slides 26x76mm 100 places 230x180x35 mm	25 pz 25 pcs
4	391010 Vassoio portavetrini impilabile in polistirolo a 10 posti dim. 340x100 mm Stackable 10 places polystyrene slides tray 340x100 mm	40 pz 40 pcs
5	392010 Vassoio portavetrini impilabile in polistirolo a 20 posti dim. 340x190 mm Stackable 20 places polystyrene slides tray 340x190 mm	20 pz 20 pcs
6	394010 Vassoio portavetrini impilabile in polistirolo a 40 posti dim. 340x400 mm Stackable 40 places polystyrene slides tray 340x400 mm	10 pz 10 pcs

ANATOMIA PATOLOGICA

PATHOLOGICAL ANATOMY



CASSETTE, ANELLI, SPUGNETTE E BASE PER INCLUSIONE PER ISTOLOGIA
CASSETTES, EMBEDDING RINGS, PADS AND BASE MOULD FOR HISTOLOGY

MEGA CASSETTE, SUPER MEGA CASSETTE E BASE PER INCLUSIONE
MEGA, SUPER MEGA CASSETTES AND BASE MOULD

CONTENITORI PER ISTOLOGIA
HISTOLOGICAL CONTAINERS

PENNARELLI
INDELIBLE MARKERS

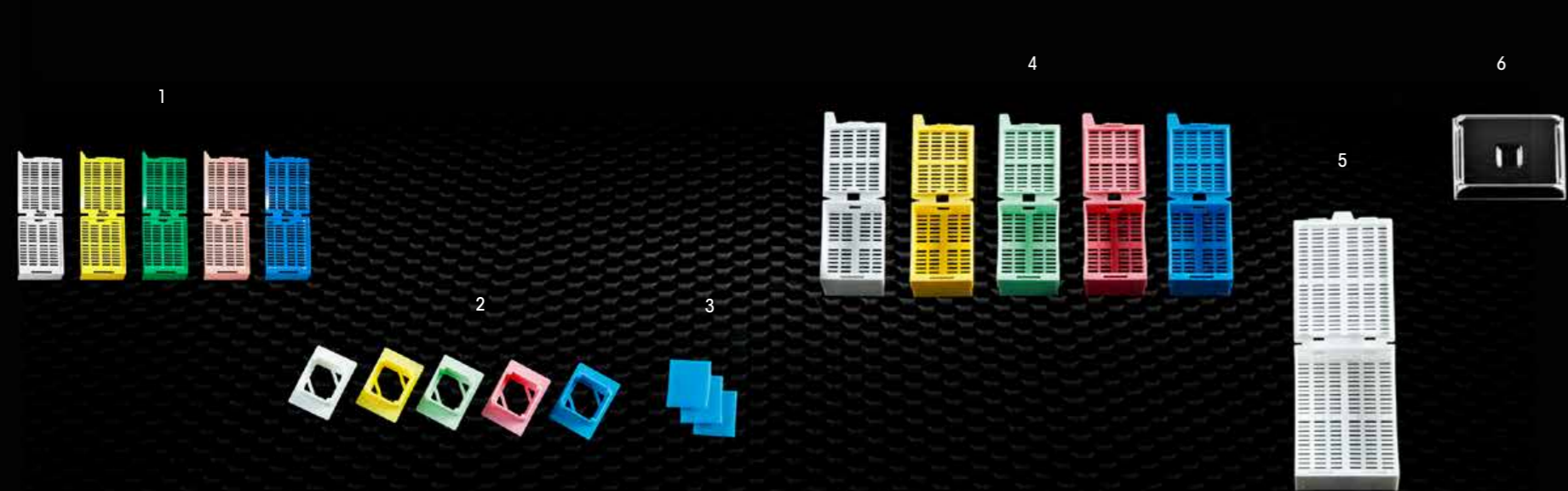

CASSETTE, ANELLI, SPUGNETTE E BASE PER INCLUSIONE PER ISTOLOGIA
CASSETTES, EMBEDDING RINGS, PADS AND BASE MOULD FOR HISTOLOGY

Cod.	Descrizione / Description	Conf./Case
1 373100	Cassette per istologia bianche in resina acetica con coperchio staccabile dim. 27,5x40x7 mm / White histo cassettes in acetal resin with removable lid dim. 27,5x40x7 mm	2.000 pz/pcs
373101	Cassette per istologia gialle in resina acetica con coperchio staccabile dim. 27,5x40x7 mm / Yellow histo cassettes in acetal resin with removable lid dim. 27,5x40x7 mm	2.000 pz/pcs
373102	Cassette per istologia verdi in resina acetica con coperchio staccabile dim. 27,5x40x7 mm / Green histo cassettes in acetal resin with removable lid dim. 27,5x40x7 mm	2.000 pz/pcs
373103	Cassette per istologia rosa in resina acetica con coperchio staccabile dim. 27,5x40x7 mm / Pink histo cassettes in acetal resin with removable lid dim. 27,5x40x7 mm	2.000 pz/pcs
373104	Cassette per istologia azzurre in resina acetica con coperchio staccabile dim. 27,5x40x7 mm / Light blue histo cassettes in acetal resin with removable lid dim. 27,5x40x7 mm	2.000 pz/pcs
2 392082	Anelli per inclusione in ABS colore bianco dim. 28x40,7x11 mm / White embedding rings in ABS dim. 28x40,7x11 mm	2.000 pz/pcs
392082G	Anelli per inclusione in ABS colore giallo dim. 28x40,7x11 mm / Yellow embedding rings in ABS dim. 28x40,7x11 mm	2.000 pz/pcs
392082V	Anelli per inclusione in ABS colore verde dim. 28x40,7x11 mm / Green embedding rings in ABS dim. 28x40,7x11 mm	2.000 pz/pcs
392082R	Anelli per inclusione in ABS colore rosa dim. 28x40,7x11 mm / Pink embedding rings in ABS dim. 28x40,7x11 mm	2.000 pz/pcs
392082AZ	Anelli per inclusione in ABS colore azzurro dim. 28x40,7x11 mm / Light blue embedding rings in ABS dim. 28x40,7x11 mm	2.000 pz/pcs
3 373125	Spugnette protettive in schiuma di poliestere a porosità controllata dim. 26x30±2mm / Protective biopsy pad for embedding cassettes with controlled porosity dim. 26x30±2mm	5.000 pz/pcs
4 373111B	Mega cassette bianche in resina acetica con coperchio staccabile dim. 27,5x40x13 mm / White mega cassettes in acetal resin with removable lid dim. 27,5x40x13 mm	1.000 pz/pcs
373111G	Mega cassette gialle in resina acetica con coperchio staccabile dim. 27,5x40x13 mm / Yellow mega cassettes in acetal resin with removable lid dim. 27,5x40x13 mm	1.000 pz/pcs
373111V	Mega cassette verdi in resina acetica con coperchio staccabile dim. 27,5x40x13 mm / Green mega cassettes in acetal resin with removable lid dim. 27,5x40x13 mm	1.000 pz/pcs
373111R	Mega cassette rosa in resina acetica con coperchio staccabile dim. 27,5x40x13 mm / Pink mega cassettes in acetal resin with removable lid dim. 27,5x40x13 mm	1.000 pz/pcs
373111AZ	Mega cassette azzurre in resina acetica con coperchio staccabile dim. 27,5x40x13 mm / Light blue mega cassettes in acetal resin with removable lid dim. 27,5x40x13 mm	1.000 pz/pcs
5 373115	Super mega cassette in resina acetica con coperchio staccabile colore bianco dim. 75x54x19 mm / Super mega cassettes in acetal resin with removable lid white colour dim. 75x54x19 mm	100 pz/pcs
6 314404	Base per inclusione monouso in polipropilene trasparente dim. 15x15x6 mm / Disposable base moulds in transparent polypropylene dim. 15x15x6 mm	10 pz/pcs

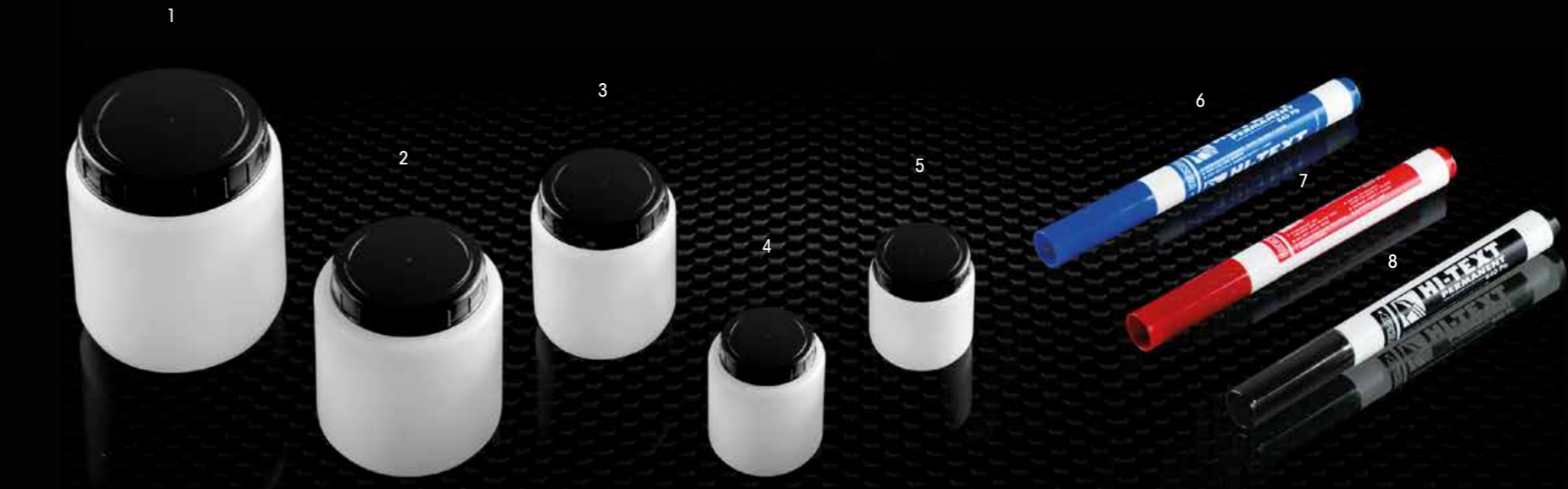

CONTENITORI PER ISTOLOGIA
HISTOLOGICAL CONTAINERS

Cod.	Descrizione / Description	Conf./Case
1 318430	Contenitori in polietilene per pezzi istologici vol. 2000 ml con tappo e sottotappo Polyethylene containers for histological samples with cap and undercap vol. 2000 ml	60 pz/pcs
318430S	Contenitori in polietilene per pezzi istologici vol. 2000 ml con tappo e sottotappo sterili in confezione singola Polyethylene containers for histological samples sterile with cap and undercap vol. 2000 ml individually wrapped	20 pz/pcs
2 318429	Contenitori in polietilene per pezzi istologici vol. 1000 ml con tappo e sottotappo Polyethylene containers for histological samples with cap and undercap vol. 1000 ml	105 pz/pcs
318429S	Contenitori in polietilene per pezzi istologici vol. 1000 ml con tappo e sottotappo sterili in confezione singola Polyethylene containers for histological samples sterile with cap and undercap vol. 1000 ml individually wrapped	25 pz/pcs
3 318427	Contenitori in polietilene per pezzi istologici vol. 500 ml con tappo e sottotappo Polyethylene containers for histological samples with cap and undercap vol. 500 ml	200 pz/pcs
318427S	Contenitori in polietilene per pezzi istologici vol. 500 ml con tappo e sottotappo sterili in confezione singola Polyethylene containers for histological samples sterile with cap and undercap vol. 500 ml individually wrapped	50 pz/pcs
4 318428	Contenitori in polietilene per pezzi istologici vol. 250 ml con tappo e sottotappo Polyethylene containers for histological samples with cap and undercap vol. 250 ml	200 pz/pcs
318428S	Contenitori in polietilene per pezzi istologici vol. 250 ml con tappo e sottotappo sterili in confezione singola Polyethylene containers for histological samples sterile with cap and undercap vol. 250 ml individually wrapped	50 pz/pcs
5 318426	Contenitori in polietilene per pezzi istologici vol. 120 ml con tappo e sottotappo Polyethylene containers for histological samples with cap and undercap vol. 120 ml	300 pz/pcs
318426S	Contenitori in polietilene per pezzi istologici vol. 120 ml con tappo e sottotappo sterili in confezione singola Polyethylene containers for histological samples sterile with cap and undercap vol. 120 ml individually wrapped	100 pz/pcs
PENNARELLI / PERMANENT MARKERS		
6 314203	Pennarelli indelebili colore blu / Felt tip pens with indelible ink blue colour	12 pz/pcs
7 314202	Pennarelli indelebili colore rosso / Felt tip pens with indelible ink red colour	12 pz/pcs
8 314201	Pennarelli indelebili colore nero / Felt tip pens with indelible ink black colour	12 pz/pcs

SISTEMI PER IL TRASPORTO DEI CAMPIONI

SAMPLES TRANSPORT SYSTEM



CONTENITORI E BORSE ISOTERMICHE
PER TRASPORTO CAMPIONI
*SAMPLES TRANSPORT CONTAINERS
AND ISOTHERMAL BAGS*

SPUGNE LAVABILI PER IL TRASPORTO DEI CAMPIONI
WASHABLE FOAM RACKS

DATA LOGGER PER LA REGISTRAZIONE DELLA TEMPERATURA
DATA LOGGER DEVICE FOR TEMPERATURE RECORDING

ACCUMULATORI DI FREDDO
ICE PACKS

SACCHETTI PER IL TRASPORTO DI CAMPIONI ED AUTOCLAVABILI
BAGS FOR SAMPLES TRANSPORT AND AUTOCLAVABLES

"EMO BAG" BORSE ISOTERMICHE PER TRASPORTO DI EMOCOMPONENTI
"EMO BAG" ISOTHERMAL BAGS FOR BLOOD COMPONENTS TRANSPORT

"EMO BOX" BORSE RIGIDE PER TRASPORTO DI EMOCOMPONENTI
"EMO BOX" RIGID BAGS FOR BLOOD COMPONENTS TRANSPORT

ACCESSORI
ACCESSORIES

PORTAPROVETTE E SUPPORTI PER MICROPROVETTE
TEST TUBES RACKS AND MICRO TEST TUBES RACKS

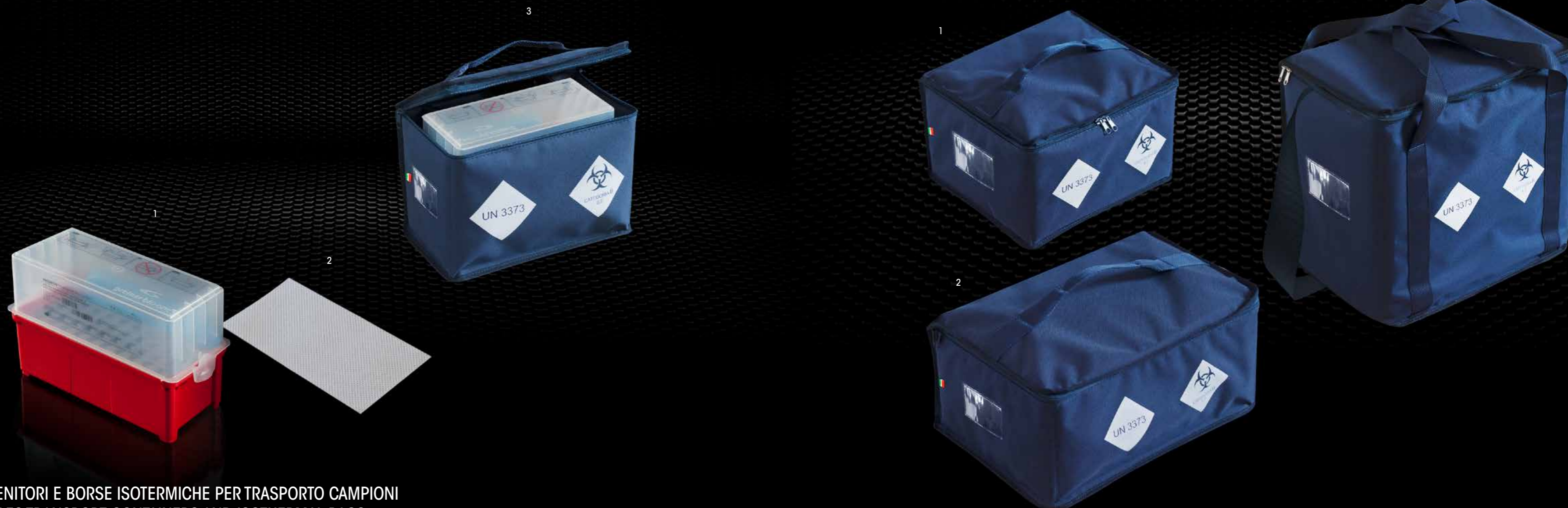

CONTENITORI E BORSE ISOTERMICHE PER TRASPORTO CAMPIONI
SAMPLES TRANSPORT CONTAINERS AND ISOTHERMAL BAGS

Cod.	Descrizione / Description	Conf./Case
1 472040	Contenitore portaprovette completo di coperchio a chiusura ermetica e portaprovette da 40 posti per tamponi in provetta, provette Ø 13mm e Ø 16mm con foglio assorbente. Prodotto certificato ADR Stackable test tubes container with airtights lid and test tubes rack of 40 places for swabs and tubes Ø 13mm and Ø 16mm with paper towels. ADR certified	1 pz
2 301209	Cuscinetto alta assorbenza dim. 20x9 cm Absorbent paper for test tube container, 20x9 cm	100 pz
3 720201	"BIO BAG" Borsa Isotermica per il trasporto di campioni biologici dimensioni 27x15x20 cm, vol. 8.1 Lt per nr.1 portaprovette cod 472040. Prodotto certificato ADR "BIO BAG" Isothermal bag for specimen transport, dimensions 27x15x20 cm, 8.1 Lt. vol. for 1 container code 472040. ADR certified	100 pcs 1 pz 1 pc

Cod.	Descrizione / Description	Conf./Case
1 720202	"BIO BAG" Borsa Isotermica per il trasporto di campioni biologici dimensioni 30x27x20 cm, vol.16.8 Lt per nr.2 portaprovette cod 472040. Prodotto certificato ADR "BIO BAG" Isothermal bag for specimen transport, dimensions 30x27x20 cm, 16.8 Lt vol. for 2 containers code 472040. ADR certified	1 pz 1 pc
2 720203	"BIO BAG" Borsa Isotermica per il trasporto di campioni biologici dimensioni 45x27x20 cm, vol. 23 Lt per nr.3 portaprovette cod 472040. Prodotto certificato ADR "BIO BAG" Isothermal bag for specimen transport, dimensions 45x27x20 cm, 23 Lt vol. for 3 containers code 472040. ADR certified	1 pz 1 pc
3 720206	"BIO BAG" Borsa isotermica con tracolla per trasporto campioni biologici 45x27x40 cm, vol. 46 Lt per nr. 6 portaprovette cod.472040. Prodotto certificato ADR "BIO BAG" Isothermal bag for specimen transport with shoulder belt, dimensions 45x27x40 cm, 46 Lt vol. for 6 container code 472040. ADR certified	1 pz 1 pc



Cod. Descrizione / Description

Conf./Case

Cod. Descrizione / Description

Conf./Case

1	720201R	"BIO BAG" Borsa Isotermica colore rosso, per il trasporto di campioni biologici dimensioni 27x15x20 cm, vol. 8.1 Lt per nr.1 portaprovette cod. 472040. Prodotto certificato ADR "BIO BAG" Red isothermal bag for specimen transport, dimensions 27x15x20 cm, 8.1 Lt vol. for 1 container code 472040. ADR certified	1 pz 1 pc
2	720202R	"BIO BAG" Borsa Isotermica colore rosso, per il trasporto di campioni biologici dimensioni 30x27x20 cm, vol. 16.8 Lt per nr.2 portaprovette cod. 472040. Prodotto certificato ADR "BIO BAG" Red isothermal bag for specimen transport, dimensions 30x27x20 cm, 16.8 Lt vol. for 2 containers code 472040. ADR certified	1 pz 1 pc
3	720203R	"BIO BAG" Borsa Isotermica colore rosso, per il trasporto di campioni biologici dimensioni 45x27x20 cm, vol. 23 Lt per nr.3 portaprovette cod. 472040. Prodotto certificato ADR "BIO BAG" Red isothermal bag for specimen transport, dimensions 45x27x20 cm, 23 Lt vol. for 3 containers code 472040. ADR certified	1 pz 1 pc
4	720206R	"BIO BAG" Borsa isoterma colore rosso con tracolla per trasporto campioni biologici 45x27x40 cm, vol. 46 Lt con tracolla per nr. 6 portaprovette cod. 472040. Prodotto certificato ADR "BIO BAG" Red isothermal bag for specimen transport with shoulder belt, dimensions 45x27x40 cm, 46 Lt vol. for 6 containers code 472040. ADR certified	1 pz 1 pc

1	720201A	Borsa Isotermica colore arancio per il trasporto di farmaci antiblastici, dimensioni 27x15x20 cm, vol. 8.1 Lt. Prodotto certificato ADR Orange isothermal bag for the transport of chemotherapy drugs, dimensions 27x15x20 cm, 8.1 Lt vol. ADR certified	1 pz 1 pc
2	720202A	Borsa Isotermica colore arancio per il trasporto di farmaci antiblastici, dimensioni 30x27x20 cm, vol. 16.8 Lt. Prodotto certificato ADR Orange isothermal bag for the transport of chemotherapy drugs, dimensions 30x27x20 cm, 16.8 Lt vol. ADR certified	1 pz 1 pc
3	720203A	Borsa isoterma colore arancio per il trasporto di farmaci, antiblastici 45x27x20 cm, vol. 23 Lt. Prodotto certificato ADR Orange isothermal bag for the transport of chemotherapy drugs, dimensions 45x27x20 cm, 23 Lt vol. ADR certified	1 pz 1 pc
4	720206A	Borsa Isotermica colore arancio con tracolla per il trasporto di farmaci antiblastici, dimensioni 45x27x40 cm, vol. 46 Lt. Prodotto certificato ADR Orange isothermal bag with shoulder belt for the transport of chemotherapy drugs, dimensions 45x27x40 cm, 46 Lt vol. ADR certified	1 pz 1 pc



100% MADE IN ITALY



100% MADE IN ITALY

Cod. Descrizione / Description

Conf./Case

Cod. Descrizione / Description

Conf./Case

- 1 K569 "Safety box" contenitore di sicurezza in policarbonato autoclavabile per il trasporto di campioni biologici dim. 330x175x180h mm dotato di manico ripiegabile e chiusure di sicurezza
Polycarbonate autoclavable "Safety Box" container for biological samples transport, dim. 330x175x180h mm equipped with folding handle and safety fastenings
- 2 472078 Contenitore portaprovette completo di coperchio a chiusura ermetica e portaprovette da 78 posti per provette Ø 13mm e Ø 16mm con foglio assorbente
Stackable test tubes container with airtights lid and 78 places Ø 13mm and Ø 16mm test tubes with paper towels
- 3 720211 "BIO BAG" Borsa Isotermica per il trasporto di campioni biologici dimensioni 36x19x26h cm, vol. 18 Lt. Prodotto certificato ADR
"BIO BAG" Isothermal bag for specimen transport, dimensions 36x19x26h cm, 18 Lt vol. ADR certified
- 4 472001 Rack doppio per nr. 84 provette o per nr. 42 provette e nr. 4 contenitori urina 120 ml
Double rack for nr. 84 test tubes or for nr. 42 test tubes and nr. 4 urine containers 120 ml
- 472003 Spugna interna per il trasporto di 78 provette Ø 13-16 mm e per il trasporto di tamponi in provetta
Internal sponge for the transport of nr. 78 test tubes Ø 13-16 mm and for the transport of test tubes swabs

- 1 pz
- 1 pc
- 1 pz
- 1 pc
- 1 pz
- 1 pc
- 1 pz
- 1 pc

- 1 720200 "ISOTHERM BAG" Borsa isotermica per il trasporto di n.5 contenitori cod. 511320 o siringhe a caldo o freddo. Prodotto certificato ADR
"ISOTHERM BAG" Isothermal bag for transport of 5 containers ref. 511320, or syringes hot or cold. ADR certified
- 2 511320 Contenitore secondario in PE per trasporto provette con carta assorbente all'interno
PE container for test tubes transport, with internal absorbent paper
- 3 341HB-1 "HEAT BAG" Cuscinetto riscaldante per cod. 720200
"HEAT BAG" Heating element for ref. 720200
- 4 720205 "BIO BAG" Borsa rotonda Ø 11x13 cm per il trasporto di campioni biologici per cod. 800110
"BIO BAG" round bag Ø 11x13 cm for specimen transport for ref. 800110
- 5 800110 Contenitore rotondo in polipropilene con tappo a vite per il trasporto di 12 provette Ø 12-13 mm e Ø 16 mm
Polypropylene round container with screw lid for transport of 12 tubes Ø 12-13 and Ø 16 mm
- 6 341CB-1 "COLD BAG" Cuscinetto refrigerante per cod. 800110
"COLD BAG" Cold element for ref. 800110

- 1 pz
- 1 pc
- 20 pz
- 20 pcs
- 50 pz
- 50 pcs
- 1 pz
- 1 pc
- 1 pz
- 1 pc
- 10 pz
- 10 pcs

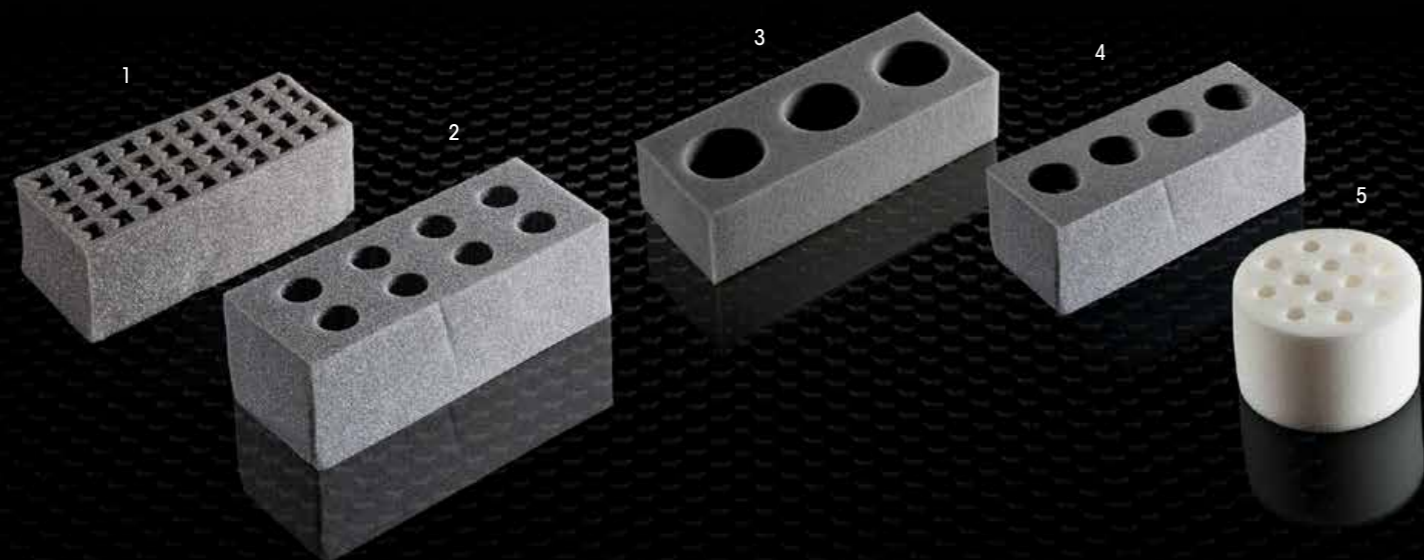

SPUGNE LAVABILI PER IL TRASPORTO DEI CAMPIONI
WASHABLE FOAM RACKS

Cod.	Descrizione / Description
1 472007	Spugna interna per il trasporto di 40 provette Ø 13-16 mm e per il trasporto di tamponi in provetta Internal washable foam rack for the transport of 40 Ø 13-16 mm test tubes and of test tubes swabs
2 472009	Spugna interna per il trasporto di 8 contenitori da 30 ml e 50 ml Internal washable foam rack for the transport of n. 8 pcs of 30-50 ml containers
3 472008	Spugna interna per il trasporto di 3 contenitori urina Internal washable foam rack for the transport of n. 3 pcs of urine containers
4 472010	Spugna interna per il trasporto di 4 contenitori da 60 ml Internal washable foam rack for the transport of n. 4 pcs of 60 ml urine containers
5 800101	Spugna interna per il trasporto di 12 provette Ø 13-16 mm Internal washable foam rack for the transport of n.12 pcs of Ø 13-16 mm test tubes

Conf./Case
5 pz 5 pcs
5 pz 5 pcs
5 pz 5 pcs
5 pz 5 pcs
5 pz 5 pcs

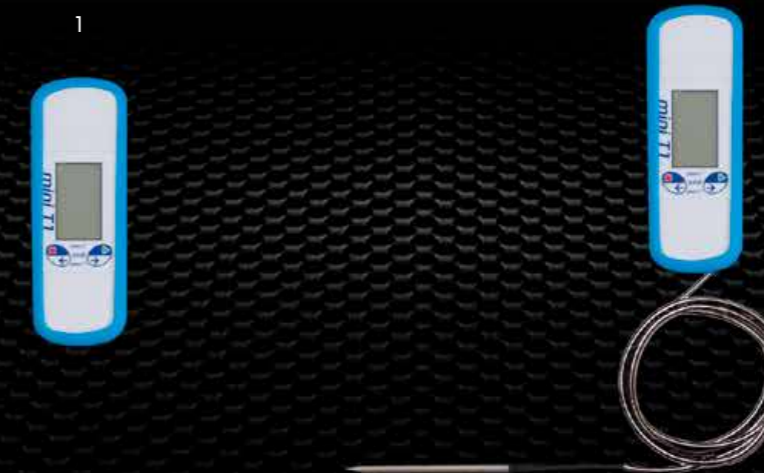

DATA LOGGER PER LA REGISTRAZIONE DELLA TEMPERATURA
DATA LOGGER DEVICE FOR TEMPERATURE RECORDING

Cod.	Descrizione / Description
1 7010003	Data Logger Mini T PDF completo di cavo USB e software Escort Data Logger Mini T PDF with USB cable and Escort software
2 70100103	Data logger Mini T1 PDF (sensore esterno) completo di software Console Lite e cavo USB Data Logger Mini T1 PDF (external sensor) with Console Lite software and USB cable

Conf./Case
1 pz 1 pc
1 pz 1 pc

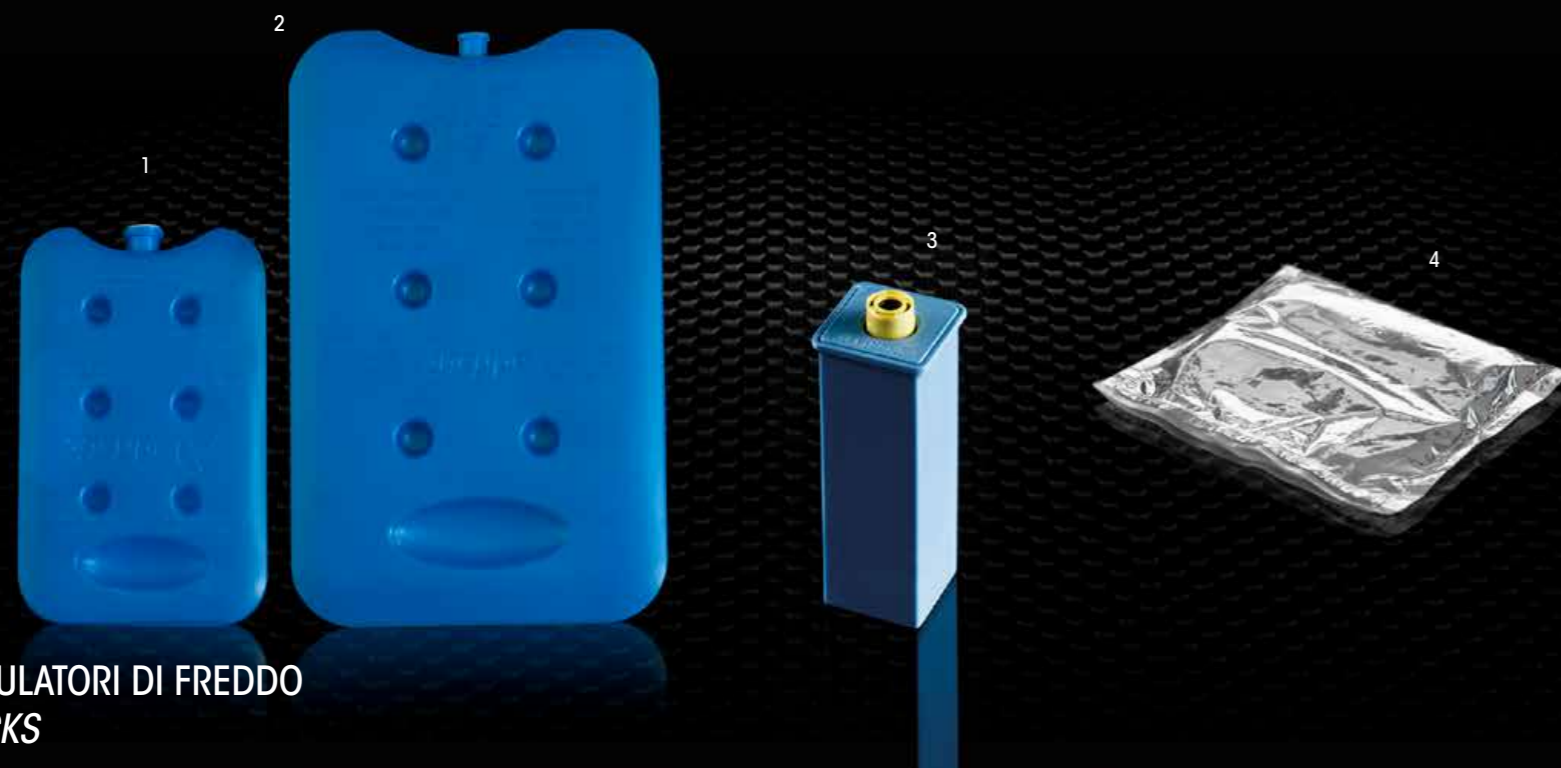

ACCUMULATORI DI FREDDO
ICE PACKS



SACCHETTI PER TRASPORTO DI CAMPIONI ED AUTOCLAVABILI
BAGS FOR SAMPLES TRANSPORT AND AUTOCLAVABLES

Cod.	Descrizione / Description	Conf./Case
1 300031	Accumulatore di freddo 19x98x160 mm per borse "BIO BAG" Ice pack 19x98x160 mm for "BIO BAG"	32 pz 32 pcs
2 300033	Accumulatore di freddo 23x180x290 mm per borse "BIO BAG" Ice pack 23x180x290 mm for "BIO BAG"	12 pz 12 pcs
3 300015	Contenitore termico, precedentemente refrigerato, per il trasporto di singole provette, da ø 13-16 mm Refrigerated container for maintaining and transporting blood at controlled temperature	12 pz 12 pcs
4 300051	"Thermic bag" Busta termica per il trasporto di campioni biologici in temperatura, dimensioni 20x15 cm con chiusura grip ermetica adatto per spedizioni con posta pneumatica "Thermic bag" thermal bag for the transport of biological samples in controlled temperature, size 20x15 cm with hermetic grip closure suitable for pneumatic transport	100 pz 100 pcs

Cod.	Descrizione / Description	Conf./Case
1 511028/R0	Sacchetti in polietilene 160x180 mm per trasporto campioni in color rosa con tasca portadocumenti 160x230 mm Pink polyethylene specimen transport bag 160x180 mm with document pouch 160x230 mm	3.000 pz 3.000 pcs
511028/AZ	Sacchetti in polietilene 160x180 mm per trasporto campioni in color azzurro con tasca portadocumenti 160x230 mm Light blue polyethylene specimen transport bag 160x180 mm with document pouch 160x230 mm	3.000 pz 3.000 pcs
511028/A	Sacchetti in polietilene 160x180 mm per trasporto campioni in color arancio con tasca portadocumenti 160x230 mm Orange polyethylene specimen transport bag 160x180 mm with document pouch 160x230 mm	3.000 pz 3.000 pcs
511028/R	Sacchetti in polietilene 160x180 mm per trasporto campioni in color rosso con tasca portadocumenti 160x230 mm Red polyethylene specimen transport bag 160x180 mm with document pouch 160x230 mm	3.000 pz 3.000 pcs
511028/G	Sacchetti in polietilene 160x180 mm per trasporto campioni in color giallo con tasca portadocumenti 160x230 mm Yellow polyethylene specimen transport bag 160x180 mm with document pouch 160x230 mm	3.000 pz 3.000 pcs
511028/V	Sacchetti in polietilene 160x180 mm per trasporto campioni in color verde con tasca portadocumenti 160x230 mm Green polyethylene specimen transport bag 160x180 mm with document pouch 160x230 mm	3.000 pz 3.000 pcs
511028/N	Sacchetti in polietilene 160x180 mm per trasporto campioni in color neutro con tasca portadocumenti 160x230 mm Neutral polyethylene specimen transport bag 160x180 mm with document pouch 160x230 mm	3.000 pz 3.000 pcs
2 313255	Sacchetti sterili in polietilene con chiusura metallica 70x120 mm vol. 60 ml Polyethylene bags with metallic closing 70x120 mm vol. 60 ml	500 pz 500 pcs
313257	Sacchetti sterili in polietilene con chiusura metallica 70x180 mm vol. 180 ml Polyethylene bags with metallic closing 70x180 mm vol. 180 ml	500 pz 500 pcs
313459	Sacchetti sterili in polietilene con chiusura metallica 120x230 mm vol. 540 ml Polyethylene bags with metallic closing 120x230 mm vol. 540 ml	500 pz 500 pcs
313559	Sacchetti sterili in polietilene con chiusura metallica 140x230 mm vol. 600 ml Polyethylene bags with metallic closing 140x230 mm vol. 600 ml	500 pz 500 pcs
313712	Sacchetti sterili in polietilene con chiusura metallica 180x310 mm vol. 1650 ml Polyethylene bags with metallic closing 180x310 mm vol. 1650 ml	250 pz 250 pcs
3 331130	Sacchetti autoclavabili fino a 141°C in polipropilene dimensione 360x760 mm Autoclavable polypropylene bags up to 141°C dimensions 360x760 mm	750 pz 750 pcs
332130	Sacchetti autoclavabili fino a 141°C in polipropilene dimensione 360x460 mm Autoclavable polypropylene bags up to 141°C dimensions 360x460 mm	750 pz 750 pcs
334130	Sacchetti autoclavabili fino a 141°C in polipropilene dimensione 400x650 mm Autoclavable polypropylene bags up to 141°C dimensions 400x650 mm	1.000 pz 1.000 pcs
335130	Sacchetti autoclavabili fino a 141°C in polipropilene dimensione 600x760 mm Autoclavable polypropylene bags up to 141°C dimensions 600x760 mm	500 pz 500 pcs



100% MADE IN ITALY



100% MADE IN ITALY



"EMO BAG" BORSE ISOTERMICHE PER TRASPORTO DI EMOCOMPONENTI
"EMO BAG" ISOTHERMAL BAGS FOR BLOOD COMPONENTS TRANSPORT

Cod.	Descrizione / Description	Conf./Case
1 720265	"EMO BAG" Borsa Isotermica per il trasporto di emocomponenti, dimensioni 27x15x20 cm, vol. 8,1 Lt. Prodotto certificato ADR "EMO BAG" Isothermal bag for blood components transport, dimensions 27x15x20 cm, 8,1 Lt vol. ADR certified	1 pz 1 pc
2 720266	"EMO BAG" Borsa Isotermica per il trasporto di emocomponenti vol. 16,8 Lt, dimensioni 30x28x20 cm. Prodotto certificato ADR "EMO BAG" Isothermal bag for blood components transport 16,8 Lt vol, dimensions 30x28x20 cm. ADR certified	1 pz 1 pc
3 720267	"EMO BAG" Borsa Isotermica per il trasporto di emocomponenti vol. 23 Lt, dimensioni 41x28x20 cm. Prodotto certificato ADR "EMO BAG" Isothermal bag for blood components transport 23 Lt vol, dimensions 41x28x20 cm. ADR certified	1 pz 1 pc
4 720268	"EMO BAG" Borsa Isotermica con tracolla per il trasporto di emocomponenti vol. 46 Lt, dimensioni 41x28x40 cm. Prodotto certificato ADR "EMO BAG" Isothermal bag with shoulder belt for blood components transport 46 Lt vol, dimensions 41x28x40 cm. ADR certified	1 pz 1 pc

"EMO BOX" BORSE RIGIDE PER TRASPORTO DI EMOCOMPONENTI
"EMO BOX" RIGID BAGS FOR BLOOD COMPONENTS TRANSPORT

Cod.	Descrizione / Description	Conf./Case
1 720275	"EMO BOX" borsa rigida per trasporto di emocomponenti vol. 12 Lt, dimensioni 30x24,5x25 cm "EMO BOX" rigid bag for blood component transport 12 Lt vol, dimensions 30x24,5x25 cm	1 pz 1 pc
2 720276	"EMO BOX" borsa rigida per trasporto di emocomponenti vol. 18 Lt, dimensioni 41,5x24,5x29 cm "EMO BOX" rigid bag for blood component transport 18 Lt vol, dimensions 41,5x24,5x29 cm	1 pz 1 pc
3 720277	"EMO BOX" borsa rigida per trasporto di emocomponenti vol. 24 Lt, dimensioni 41,5x32x33 cm "EMO BOX" rigid bag for blood component transport 24 Lt vol, dimensions 41,5x32x33 cm	1 pz 1 pc
4 720278	"EMO BOX" borsa rigida per trasporto di emocomponenti vol. 48 Lt, dimensioni 64,5x44x33 cm "EMO BOX" rigid bag for blood component transport 48 Lt vol, dimensions 64,5x44x33 cm	1 pz 1 pc

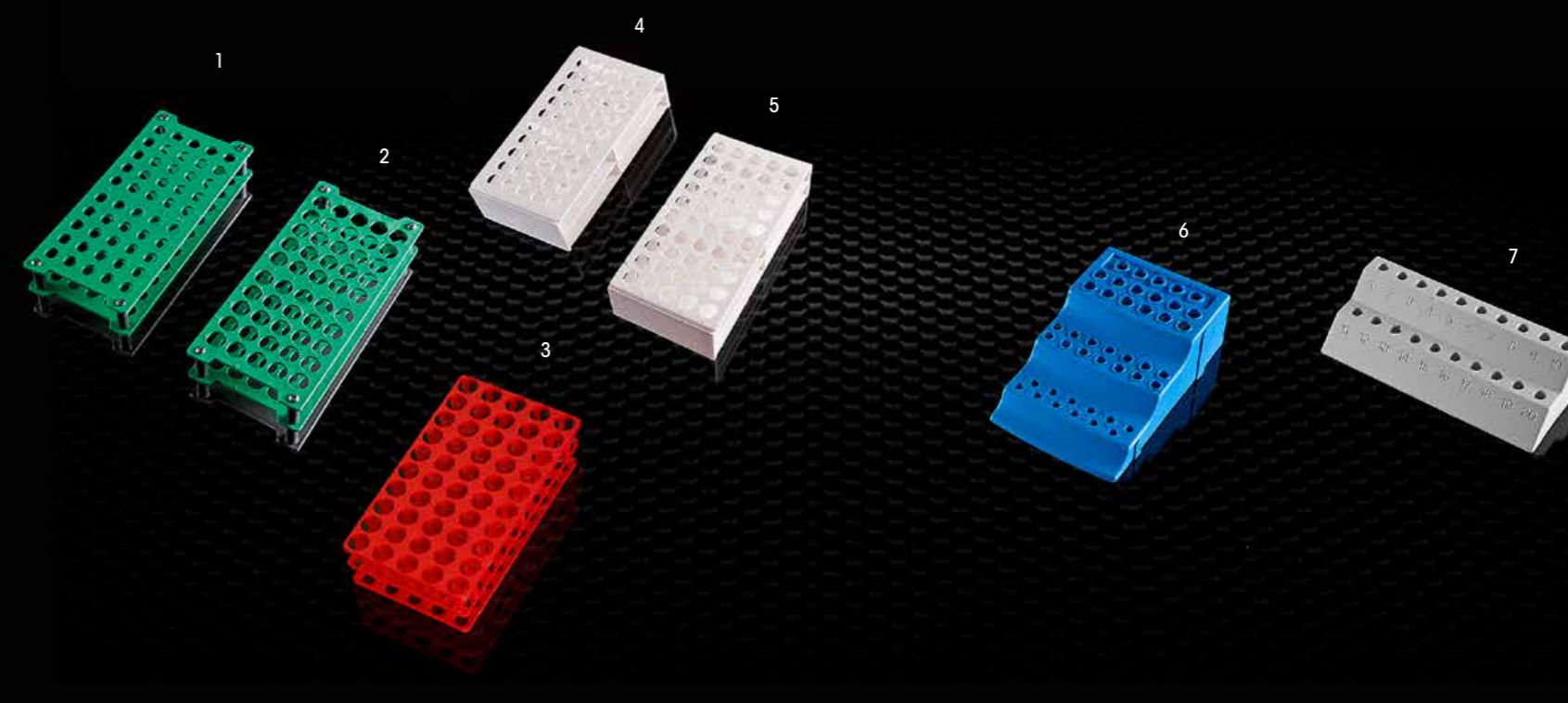

ACCESSORI
ACCESSORIES

Cod.	Descrizione / Description	Conf./Case
1 300041	Stabilizzatore di temperatura bianco dimensioni 22x12 cm con gel termico per il mantenimento della temperatura a -18C° White temperature stabilizer, dimension 22x12 cm with termic gel for the temperature maintenance up to -18C°	25 pz 25 pcs
2 300042	Stabilizzatore di temperatura arancione dimensioni 22x12 cm con gel termico per il mantenimento della temperatura a -30C° Orange temperature stabilizer, dimension 22x12 cm with termic gel for the temperature maintenance up to -30C°	25 pz 25 pcs
3 300043	Stabilizzatore di temperatura blu dimensioni 22x12 cm con gel termico per il mantenimento della temperatura a +4C° Blue temperature stabilizer, dimension 22x12 cm with termic gel for the temperature maintenance up to +4C°	25 pz 25 pcs
4 300044	Stabilizzatore di temperatura verde dimensioni 22x12 cm con gel termico per il mantenimento della temperatura a +22C° Green temperature stabilizer, dimension 22x12 cm with termic gel for the temperature maintenance up to +22C°	25 pz 25 pcs
5 300045	Stabilizzatore di temperatura rosso dimensioni 22x12 cm con gel termico per il mantenimento della temperatura a +37C° Red temperature stabilizer, dimension 22x12 cm with termic gel for the temperature maintenance up to +37C°	25 pz 25 pcs
6 720299	Carrello in alluminio per trasporto "BIO BAG" - "EMO BAG" - "EMO BOX" Alluminium trolley for "BIO BAG" - "EMO BAG" - "EMO BOX" transport	1 pz 1 pc
7 512231	"EMO-SYS" sacchetto 35x50 cm in PA/PE per trasporto di sacche di sangue ed emocomponenti "EMO-SYS" PE/PA bag, dimensions 35x50 cm for blood components transport	300 pz 300 pcs

PORTAPROVETTE E SUPPORTI PER MICROPROVETTE
TEST TUBES RACKS AND MICRO TEST TUBES RACKS

Cod.	Descrizione / Description	Conf./Case
1 310431	Portaprovette in polipropilene autoclavabili ed impilabili Ø 13 mm 50 posti Polypropylene autoclavable and stackable racks 50 places Ø 13 mm	25 pz 25 pcs
2 511057	Portaprovette in polipropilene autoclavabili ed impilabili Ø 16 mm 50 posti Polypropylene autoclavable and stackable racks 50 places Ø 16 mm	25 pz 25 pcs
3 389010/R	Portaprovette universale rosso Ø 12/13 mm e Ø 16/17 mm a fori tondi 50 posti Red polypropylene universal rack for test tubes 50 places Ø 12/13 mm and Ø 16/17 mm	20 pz 20 pcs
4 382082	Portaprovette impilabili in ABS Ø 13 mm 50 posti bianco Stackable ABS rack 50 places Ø 13 mm	12 pz 12 pcs
5 381082	Portaprovette impilabili in ABS Ø 17 mm 50 posti bianco Stackable ABS rack 50 places Ø 17 mm	12 pz 12 pcs
6 310435	Supporti per microprovette in polipropilene su 3 livelli può contenere 12 microprovette da 0,2 ml sul 1° livello, 14 microprovette da 0,5 ml sul 2° livello e 12 microprovette da 1,5/2 ml + 5 microprovette di qualsiasi volume sul 3° livello. Disponibile in colore verde, blu e rosso. Polypropylene micro test tube rack on 3 levels, containing: 12 x 0,2 ml micro test tubes on 1st level, 14 x 0,5 ml micro test tubes on 2nd level and 12 x 1,5 / 2 ml micro test tubes + 5 micro test tubes of every volume on the 3rd level. Available in green, blue and red colours	24 pz 24 pcs
7 K296	Supporto per microprovette in polipropilene a 20 posti disposti su due piani Polypropylene micro test tube holder, on two levels to contain 20 micro test tubes	2 pz 2 pcs

ARTICOLI SANITARI E PER FARMACIE

SANITARY AND PHARMACY PRODUCTS



URINALI PER UOMO, DONNA E SUPPORTI
MEN'S AND WOMEN'S URINALS AND SUPPORTS

PADELLE PER AMMALATI
BED PANS

"EASY TAINER MAX®" CONTENITORI PER URINE 24 H E SUPPORTI
"EASY TAINER MAX®" 24 H URINE COLLECTION CONTAINERS AND SUPPORTS

ARTICOLI PER FARMACIE
PHARMACY PRODUCTS

PADELLE ED URINALI MONOUSO E SACCHETTI IGIENIZZANTI
DISPOSABLE BED PANS, URINALS AND HYGENIC BAGS

BACINELLE RENIFORMI
KIDNEY-SHAPED BASINS



URINALI PER UOMO, DONNA E SUPPORTI
MEN'S AND WOMEN'S URINALS AND SUPPORTS



PADELLE PER AMMALATI
BED PANS

Cod. Descrizione / Description

- 1 390485 Urinale per uomo in polietilene 1000 ml con sacchetto coprente
Polyethylene men's urinal 1000 ml individually wrapped
- 2 391485 Urinale per uomo in polipropilene sterilizzabile 1000 ml con sacchetto coprente
Sterilizable polypropylene men's urinal 1000 ml individually wrapped
- 3 390489 Tappo con gancio in polietilene per urinale uomo
Polyethylene cap for men's urinal
- 4 390491 Urinale per uomo in polietilene 1000 ml con tappo agganciato con sacchetto coprente
Polyethylene men's urinal 1000 ml with cap individually wrapped
- 5 390488 Urinale per donna in polietilene 1000 ml con sacchetto coprente
Polyethylene women's urinal 1000 ml individually wrapped
- 6 399485 Supporto per urinale uomo
Support for men's urinal
- 7 399488 Supporto per urinale donna
Support for women's urinal

Conf./Case

- 60 pz
- 60 pcs
- 60 pz
- 60 pcs
- 60 pz
- 60 pcs
- 60 pz
- 60 pcs
- 1 pz
- 1 pc
- 1 pz
- 1 pc

Cod. Descrizione / Description

- 1 390470 Padella per ammalati in polipropilene sterilizzabile con sacchetto coprente
Polypropylene sterilizable bed pan individually wrapped
- 2 390472 Coperchio per padella
Cover for bed pan
- 3 391470 Padella per ammalati in polipropilene sterilizzabile con manico piegato e con sacchetto coprente
Polypropylene sterilizable bed pan with folded handle individually wrapped
- 4 391475 Padella per ammalati in polipropilene sterilizzabile con coperchio inserito e sacchetto coprente
Polypropylene sterilizable bed pan individually wrapped with inserted cover

Conf./Case

- 20 pz
- 20 pcs
- 20 pz
- 20 pcs
- 24 pz
- 24 pcs
- 16 pz
- 16 pcs



"EASY TAINER MAX®" CONTENITORI RACCOLTA URINA 24 H E SUPPORTI
"EASY TAINER MAX®" 24 H URINE COLLECTION CONTAINERS AND SUPPORTS

Cod.	Descrizione / Description	Conf./Case
1 390599	"Easy Tainer Max®" Bottiglia ambrata graduata per la raccolta urina nelle 24 h 3000 ml con tappo per prelievo da provetta sottovuoto e copri tappo di sicurezza integrato "Easy Tainer Max®" polyethylene graduated 24 h urine collection 3000 ml for photosensitive analysis with screw cap for collection device for vacuum tubes complete of integrated safety cap	30 pz 30 pcs
2 391599	"Easy Tainer Max Plus®" Bottiglia ambrata graduata per la raccolta urina nelle 24 h 3000 ml con tappo per prelievo da provetta sottovuoto e sonda 185 mm che permette un'agevole aspirazione anche con quantità minime d'urina "Easy Tainer Max Plus®" polyethylene graduated 24 h urine collection 3000 ml for photosensitive analysis with screw cap for collection device for vacuum tubes and sampling probe 185 mm which allows an easy transfer also with a minimum quantity of urine	30 pz 30 pcs
3 390493	Bottiglia graduata per la raccolta urina nelle 24 h 2000 ml con impugnatura ergonomica Polyethylene graduated bottle 24 h urine collection vol. 2000 ml with ergonomic handle	52 pz 52 pcs
4 390496	Bottiglia ambrata graduata per la raccolta urina nelle 24 h 2000 ml con impugnatura ergonomica per analisi fotosensibili Polyethylene graduated bottle 24 h urine collection Vol. 2000 ml with ergonomic handle special for photosensitive analysis	52 pz 52 pcs

Cod.	Descrizione / Description	Conf./Case
1 390481	Bottiglia quadra graduata per la raccolta urina nelle 24 h 2500 ml con tappino di prelievo e manico Square graduated bottle for 24 h urine collection 2500 ml with handle and cap for easy sampling	30 pz 30 pcs
2 390482	Tanica graduata per la raccolta urina nelle 24 h 2500 ml con tappino di prelievo 24 h urine collection tank 2500 ml with cap for easy sampling	30 pz 30 pcs
3 390475	Imbuto universale per taniche e bottiglie raccolta urina nelle 24 h Universal funnel for 24 h urine collection	200 pz 200 pcs
4 399599	Supporto per contenitore 24 h raccolta urina 3000 ml Support for urine collection in 24 h 3000 ml	1 pz 1 pc
5 399481	Supporto per contenitore 24 h raccolta urina 2500 ml Support for urine collection in 24 h 2500 ml	1 pz 1 pc

ARTICOLI PER FARMACIE
PHARMACY PRODUCTS

Cod.	Descrizione / Description	Conf./Case
1 391480	Tanica per la raccolta urina nelle 24 h 2500 ml in astuccio "BIO-TAINER" 24 h urine collection tank 2500 ml with cap for easy sampling in "BIO TAINER" carton box	28 pz 28 pcs
2 331183	Contenitore urina in polipropilene 120 ml con tappo a vite confezione singola in astuccio "BIO-TAINER" Polypropylene urine container 120 ml with screw cap individually wrapped in "BIO TAINER" carton box	100 pz 100 pcs
3 318121	Contenitore feci in polipropilene 60 ml graduato con tappo a vite confezione singola in astuccio "BIO-TAINER" Polypropylene faeces container 60 ml graduated with screw cap individually wrapped in "BIO TAINER" carton box	196 pz 196 pcs
4 318189	Provetta in polipropilene 16x100 mm 10 ml sterile con etichetta in confezione singola in astuccio "BIO-TAINER" Sterile polypropylene urine test tube 16x100 mm 10 ml labelled individually wrapped in "BIO TAINER" carton box	243 pz 243 pcs

Cod.	Descrizione / Description	Conf./Case
1 334930	"SEKUR TAINER®" Provetta in polipropilene 16x100 mm 9 ml sterile con etichetta in confezione singola in astuccio "SEKUR TAINER®" sterile polypropylene urine test tube 16x100 mm 9 ml labelled individually wrapped in carton box	243 pz 243 pcs
2 331282	"SEKUR TAINER®" contenitore urina 120 ml sterile con tappo a vite e dispositivo di prelievo per provetta sottovuoto in confezione singola in astuccio "SEKUR TAINER®" sterile urine container 120 ml with screw cap and sampling device for vacuum tube individually wrapped in carton box	100 pz 100 pcs
3 331290	"KIT URINE CONTAINER" contenitore urina 120 ml sterile con tappo a vite e dispositivo di prelievo + Provetta vacuum system 16x100 mm 9 ml in astuccio "KIT URINE CONTAINER" sterile urine container 120 ml with screw cap and sampling device + vacuum system tube 16x100 mm 9 ml individually wrapped in carton box	100 pz 100 pcs



PADELLE ED URINALI MONOUSO E SACCHETTI IGIENIZZANTI
DISPOSABLE BED PANS, URINALS AND HYGENIC BAGS

Cod.	Descrizione / Description	Conf./Case
1 394470	Padella monouso in carta pressata biodegradabile al 100% Disposable bed pan in 100% biodegradable paper	100 pz 100 pcs
2 394475	Supporto in polipropilene per padelle in carta pressata Polypropylene support for paper bed pan	10 pz 10 pcs
3 394485	Urinale uomo monouso in carta pressata biodegradabile al 100% Disposable men's urinal in 100% biodegradable paper	100 pz 100 pcs
4 7711141	Sacchetto copri padella biodegradabile con laccetti scorrevoli provvisto di un tampone super assorbente Biodegradable cover bag for bed pan with fitted sliding straps and super absorbent pad	20 pz 20 pcs
5 7733993	Sacchetto per urinale uomo biodegradabile provvisto di un tampone super assorbente Biodegradable bag for urinal with super absorbent pad	20 pz 20 pcs



BACINELLE RENIFORMI
KIDNEY-SHAPED BASINS

Cod.	Descrizione / Description	Conf./Case
1 394473	Bacinella reniforme monouso in carta pressata biodegradabile al 100% 100% biodegradable paper disposable kidney-shaped basin	260 pz 260 pcs
2 300257	Bacinella reniforme in PET dim. 260 mm x h 55 mm PET kidney-shaped basin dim. 260 mm x h 55 mm	800 pz 800 pcs

PROVETTE ED ACCESSORI PER CRIOGENIA

CRYOTUBES AND ACCESSORIES



MICROPROVETTE DA -90° A $+121^{\circ}\text{C}$
MICROTUBES FROM -90° TO $+121^{\circ}\text{C}$

MICROPROVETTE RESISTENTI A -196°C
MICROTUBES RESISTANT UNTIL -196°C

INSERTI COLORATI PER IDENTIFICAZIONE
INSERTS FOR IDENTIFICATION

SCATOLE PER STOCCAGGIO REFRIGERATO
BOXES FOR REFRIGERATED STORAGE

SUPPORTI PER MICROPROVETTE
MICRO TEST TUBES RACKS



MICROPROVETTE DA -90° A +121°C
MICROTUBES FROM -90° TO +121°C

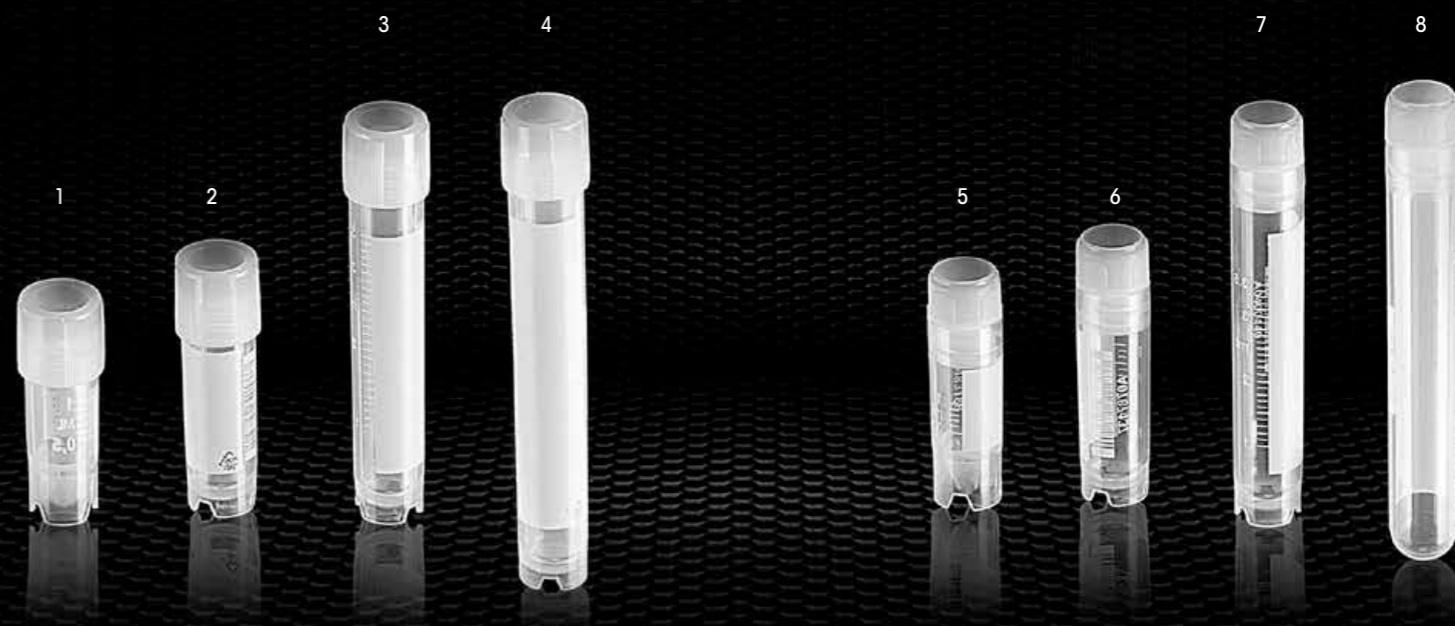

MICROPROVETTE RESISTENTI A -196°C
MICROTUBES RESISTANT UNTIL -196°C

Cod.	Descrizione / Description	Conf./Case
1 331025	Microprovetta conica in polipropilene vol. 0,5 ml con tappo a vite con guarnizione / Polypropylene conical micro test tube vol. 0,5 ml with screw cap with O-ring	3.000 pz/pcs
331027	Microprovetta conica sterile in polipropilene vol. 0,5 ml con tappo a vite con guarnizione / Sterile polypropylene conical micro test tube vol. 0,5 ml with screw cap with O-ring	1.000 pz/pcs
2 331029	Microprovetta conica con base in polipropilene vol. 0,5 ml con tappo a vite con guarnizione / Polypropylene conical micro test tube with skirted base vol. 0,5 ml with screw cap with O-ring	3.000 pz/pcs
331031	Microprovetta conica sterile con base in polipropilene vol. 0,5 ml con tappo a vite con guarnizione / Sterile polypropylene conical micro test tube with skirted base vol. 0,5 ml with screw cap with O-ring	1.000 pz/pcs
3 331033	Microprovetta conica in polipropilene vol. 1,5 ml con tappo a vite con guarnizione / Polypropylene conical micro test tube vol. 1,5 ml with screw cap with O-ring	3.000 pz/pcs
331035	Microprovetta conica sterile in polipropilene vol. 1,5 ml con tappo a vite con guarnizione / Sterile polypropylene conical micro test tube vol. 1,5 ml with screw cap with O-ring	1.000 pz/pcs
4 331037	Microprovetta conica con base in polipropilene vol. 1,5 ml con tappo a vite con guarnizione / Polypropylene conical micro test tube with skirted base vol. 1,5 ml with screw cap with O-ring	3.000 pz/pcs
331039	Microprovetta conica sterile con base in polipropilene vol. 1,5 ml con tappo a vite con guarnizione / Sterile polypropylene conical micro test tube with skirted base vol. 1,5 ml with screw cap with O-ring	1.000 pz/pcs
5 331043	Microprovetta conica in polipropilene vol. 2 ml con tappo a vite con guarnizione / Polypropylene conical micro test tube vol. 2 ml with screw cap with O-ring	3.000 pz/pcs
331045	Microprovetta conica sterile in polipropilene vol. 2 ml con tappo a vite con guarnizione / Sterile polypropylene conical micro test tube vol. 2 ml with screw cap with O-ring	1.000 pz/pcs
6 331047	Microprovetta conica con base in polipropilene vol. 2 ml con tappo a vite con guarnizione / Polypropylene conical micro test tube with skirted base vol. 2 ml with screw cap with O-ring	3.000 pz/pcs
331051	Microprovetta conica sterile con base in polipropilene vol. 2 ml con tappo a vite con guarnizione / Sterile polypropylene conical micro test tube with skirted base vol. 2 ml with screw cap with O-ring	1.000 pz/pcs
7 330900	Microprovetta conica in polipropilene vol. 0,5 ml con tappo a vite senza guarnizione / Polypropylene conical micro test tube vol. 0,5 ml with screw cap without O-ring	3.000 pz/pcs
330902	Microprovetta conica sterile in polipropilene vol. 0,5 ml con tappo a vite senza guarnizione / Sterile polypropylene conical micro test tube vol. 0,5 ml with screw cap without O-ring	1.000 pz/pcs
8 330904	Microprovetta conica con base in polipropilene vol. 0,5 ml con tappo a vite senza guarnizione / Polypropylene conical micro test tube with skirted base vol. 0,5 ml with screw cap without O-ring	3.000 pz/pcs
330906	Microprovetta conica sterile con base in polipropilene vol. 0,5 ml con tappo a vite senza guarnizione / Sterile polypropylene conical micro test tube with skirted base vol. 0,5 ml with screw cap without O-ring	1.000 pz/pcs
9 330908	Microprovetta conica in polipropilene vol. 1,5 ml con tappo a vite senza guarnizione / Polypropylene conical micro test tube vol. 1,5 ml with screw cap without O-ring	3.000 pz/pcs
330910	Microprovetta conica sterile in polipropilene vol. 1,5 ml con tappo a vite senza guarnizione / Sterile polypropylene conical micro test tube vol. 1,5 ml with screw cap without O-ring	1.000 pz/pcs
10 330913	Microprovetta conica con base in polipropilene vol. 1,5 ml con tappo a vite senza guarnizione / Polypropylene conical micro test tube with skirted base vol. 1,5 ml with screw cap without O-ring	3.000 pz/pcs
330915	Microprovetta conica sterile con base in polipropilene vol. 1,5 ml con tappo a vite senza guarnizione / Sterile polypropylene conical micro test tube with skirted base vol. 1,5 ml with screw cap without O-ring	1.000 pz/pcs
11 331017	Microprovetta conica in polipropilene vol. 2 ml con tappo a vite senza guarnizione / Polypropylene conical micro test tube vol. 2 ml with screw cap without O-ring	3.000 pz/pcs
331019	Microprovetta conica sterile in polipropilene vol. 2 ml con tappo a vite senza guarnizione / Sterile polypropylene conical micro test tube vol. 2 ml with screw cap without O-ring	1.000 pz/pcs
12 331021	Microprovetta conica con base in polipropilene vol. 2 ml con tappo a vite senza guarnizione / Polypropylene conical micro test tube with skirted base vol. 2 ml with screw cap without O-ring	3.000 pz/pcs
331023	Microprovetta conica sterile con base in polipropilene vol. 2 ml con tappo a vite senza guarnizione / Sterile polypropylene conical micro test tube with skirted base vol. 2 ml with screw cap without O-ring	1.000 pz/pcs

Cod.	Descrizione / Description	Conf./Case
MICROPROVETTE CON TAPPO ESTERNO / MICROTUBES WITH EXTERNAL SCREW CAP		
1 330912	Cryotube serigrafate in polipropilene Ø 12,5x43 mm vol. 1,2 ml con tappo con chiusura esterna Polypropylene serigraphed cryotube Ø 12,5x43 mm vol. 1,2 ml with external thread cap	1.000 pz 1.000 pcs
2 330920	Cryotube serigrafate in polipropilene Ø 12,5x49 mm vol. 2 ml con tappo con chiusura esterna Polypropylene serigraphed cryotube Ø 12,5x49 mm vol. 2 ml with external thread cap	1.000 pz 1.000 pcs
3 330924	Cryotube serigrafate in polipropilene Ø 12,5x75 mm vol. 4 ml con tappo con chiusura esterna Polypropylene serigraphed cryotube Ø 12,5x75 mm vol. 4 ml with external thread cap	1.000 pz 1.000 pcs
4 330928	Cryotube serigrafate in polipropilene Ø 12,5x90 mm vol. 5 ml con tappo con chiusura esterna Polypropylene serigraphed cryotube Ø 12,5x90 mm vol. 5 ml with external thread cap	1.000 pz 1.000 pcs
MICROPROVETTE CON TAPPO INTERNO / MICROTUBES WITH INTERNAL SCREW CAP		
5 331012	Cryotube serigrafate in polipropilene Ø 12,5x43 mm vol. 1,2 ml con tappo con chiusura interna Polypropylene serigraphed cryotube Ø 12,5x43 mm vol. 1,2 ml with internal thread cap	1.000 pz 1.000 pcs
6 331020	Cryotube serigrafate in polipropilene Ø 12,5x49 mm vol. 2 ml con tappo con chiusura interna Polypropylene serigraphed cryotube Ø 12,5x49 mm vol. 2 ml with internal thread cap	1.000 pz 1.000 pcs
7 331024	Cryotube serigrafate in polipropilene Ø 12,5x75 mm vol. 4 ml con tappo con chiusura interna Polypropylene serigraphed cryotube Ø 12,5x75 mm vol. 4 ml with internal thread cap	1.000 pz 1.000 pcs
8 331028	Cryotube serigrafate in polipropilene Ø 12,5x90 mm vol. 5 ml con tappo con chiusura interna Polypropylene serigraphed cryotube Ø 12,5x90 mm vol. 5 ml with internal thread cap	1.000 pz 1.000 pcs

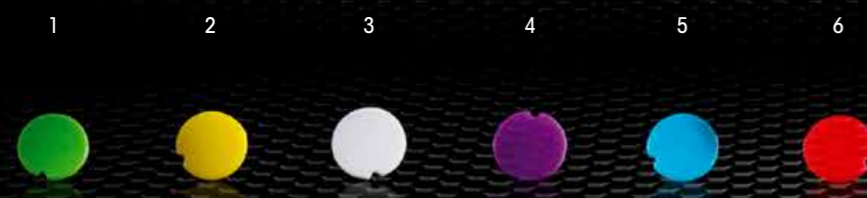

INSERTI COLORATI PER IDENTIFICAZIONE
INSERTS FOR IDENTIFICATION



SCATOLE PER STOCCAGGIO REFRIGERATO
BOXES FOR REFRIGERATED STORAGE

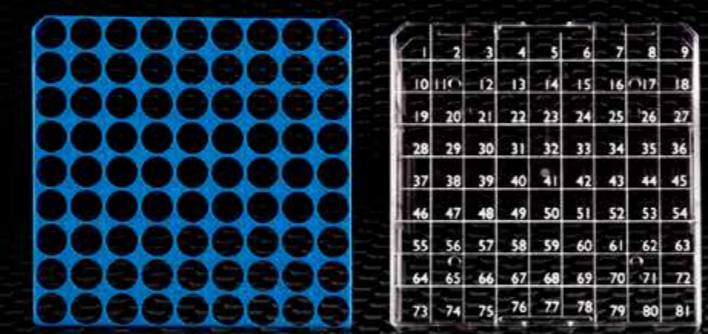

SUPPORTI PER MICROPROVETTE
MICRO TEST TUBES RACKS

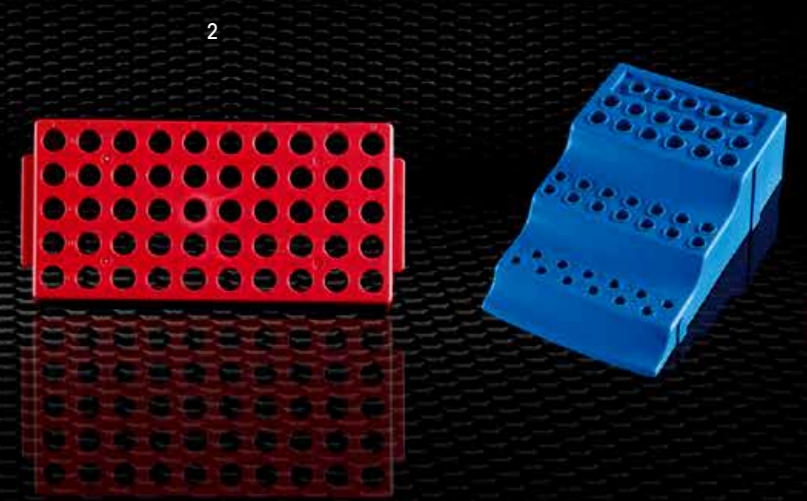

Cod.	Descrizione / Description	Conf./Case
1 331911	Inserti verdi da inserire nei tappi per l'identificazione delle provette Green inserts for the cryogenic tubes identification	500 pz 500 pcs
2 331919	Inserti gialli da inserire nei tappi per l'identificazione delle provette Yellow inserts for the cryogenic tubes identification	500 pz 500 pcs
331913	Inserti grigi da inserire nei tappi per l'identificazione delle provette Grey inserts for the cryogenic tubes identification	500 pz 500 pcs
3 331915	Inserti bianchi da inserire nei tappi per l'identificazione delle provette White inserts for the cryogenic tubes identification	500 pz 500 pcs
4 331917	Inserti viola da inserire nei tappi per l'identificazione delle provette Violet inserts for the cryogenic tubes identification	500 pz 500 pcs
5 331910	Inserti azzurri da inserire nei tappi per l'identificazione delle provette Light blue inserts for the cryogenic tubes identification	500 pz 500 pcs
6 331916	Inserti rossi da inserire nei tappi per l'identificazione delle provette Red inserts for the cryogenic tubes identification	500 pz 500 pcs
331914	Inserti arancioni da inserire nei tappi per l'identificazione delle provette Orange inserts for the cryogenic tubes identification	500 pz 500 pcs
331912	Inserti rosa da inserire nei tappi per l'identificazione delle provette Pink inserts for the cryogenic tubes identification	500 pz 500 pcs
7 330923	Supporto 25 posti numerati per lo stoccaggio delle provette per criogenia colore verde Polycarbonate freezer rack for cryovials storage up to 25 places green color	48 pz 48 pcs

Cod.	Descrizione / Description	Conf./Case
1 330925	Supporto in policarbonato 81 posti numerati per lo stoccaggio delle provette per criogenia Polycarbonate freezer rack for cryovials storage up to 81 places	40 pz 40 pcs
2 310433	Supporto in polipropilene 50 posti numerati per lo stoccaggio delle provette per criogenia Polypropylene freezer rack for cryovials storage up to 50 places	24 pz 24 pcs
3 310435	Supporti per microprovette in polipropilene su 3 livelli può contenere 12 microprovette da 0,2 ml sul 1° livello, 14 microprovette da 0,5 ml sul 2° livello e 12 microprovette da 1,5/2 ml + 5 microprovette di qualsiasi volume sul 3° livello. Disponibili in colore verde, blu e rosso. Polypropylene micro test tube holder, on 3 levels to contain 12 micro test tubes of 0,2 ml on 1st level, 14 micro test tubes of 0,5 ml on 2nd level and 12 micro test tubes of 1,5/2 ml + 5 micro test tubes of every volume on the 3rd level. Available in green, blue and red.	24 pz 24 pcs

MEDICINA DEL LAVORO

OCCUPATIONAL HEALTH



TEST MULTIPARAMETRO
MULTIDRUG TEST

DRUG TEST KIT®
DRUG TEST KIT®

SEKUR DRUG TEST KIT®
SEKUR DRUG TEST KIT®

ETICHETTE "VOID"
"VOID" LABELS

"POLICE KIT"
"POLICE KIT"

"SAK - KIT"
"SAK - KIT"

PRODOTTI PER LE PROCEDURE IN CONFORMITÀ AL PROVVEDIMENTO DEL 18 SETTEMBRE 2008
PROCEDURA PER GLI ACCERTAMENTI SANITARI DI ASSENZA DI TOSSICODIPENDENZA O DI ASSUNZIONE DI SOSTANZE STUPEFACENTI O PSICOTROPE
IN LAVORATORI ADDETTI A MANSIONI CHE COMPORTANO PARTICOLARI RISCHI PER LA SICUREZZA, L'INCOLUMITA' E LA SALUTE DI TERZI APPLICATIVA
DEL PROVVEDIMENTO NUMERO 99 / CU 30 OTTOBRE 2007 (GAZZETTA UFFICIALE NUM. 236 DEL 08/10/2008 E SUCCESSIVE MODIFICAZIONI).
L'ITER PROCEDURALE SI COMPONE DI DUE MACROFASI IN RELAZIONE ALLA NECESSITÀ DI ISTITUIRE UN PRIMO LIVELLO DI ACCERTAMENTI
(TEST TOSSICOLOGICO-ANALITICO O METODI ANALITICI DI SCREENING) DA PARTE DEL MEDICO COMPETENTE ED UN SECONDO LIVELLO DI
APPROFONDIMENTO DIAGNOSTICO-ACCERTATIVO A CARICO DELLE STRUTTURE SANITARIE COMPETENTI. CON RIFERIMENTO AGLI ACCERTAMENTI
DI PRIMO LIVELLO, TROVERETE NELLE PAGINE SUCCESSIVE I PRODOTTI PIÙ ADATTI ALLE VS. ESIGENZE.

PRINCIPALI FASI OPERATIVE

- PRELEVARE UNA QUANTITÀ MINIMA DI URINA NON INFERIORE A 60 ML (CONTENITORI 331165).
- SUDDIVIDERE IL CAMPIONE IN 3 ALIQUOTE DENOMINATE 'A' 'B' E 'C' DI ALMENO 20 ML CIASCUNA (CONTENITORI 382473).
- SIGILLARE LE 3 ALIQUOTE UTILIZZANDO LE ETICHETTE PRE-NUMERATE, DEBITAMENTE COMPILATE IN OGNI PARTE. IL LAVORATORE E IL MEDICO APPONGONO CONGIUNTAMENTE ANCHE LA PROPRIA FIRMA.
- ESECUZIONE DEL TEST UTILIZZANDO L'ALIQUOTA 'A' SU TEST RAPIDI DI SCREENING APPLICABILI.
- RISULTATO NEGATIVO: L'URINA NON DEVE ESSERE CONSERVATA.
- RISULTATO POSITIVO: INVIO DELLE ALIQUOTE 'B' E 'C' AL LABORATORIO INDIVIDUATO PER TALE FINALITÀ, UTILIZZANDO IL SACCHETTO ANTIMANOMISSIONE DEBA SAFE E GLI APPOSITI CONTENITORI TERMICI PER LA SPEDIZIONE DI CAMPIONI BIOLOGICI (PRODOTTI UN3373 COD. 300015 A PAG 128 DEL CATALOGO)



**TEST MULTIPARAMETRO
MULTIDRUG TEST**

**DRUG TEST KIT®
DRUG TEST KIT®**

**SEKUR DRUG TEST KIT®
SEKUR DRUG TEST KIT®**

**ETICHETTE "VOID"
"VOID" LABELS**

Cod.	Descrizione / Description	Conf./Case	Cod.	Descrizione / Description	Conf./Case
1	157MDTK Multi drug screen test 7 parametri (COC300 - AMP300 - MET300 - THC50 - MOR/OPI300 - MTD300 - BZD300) Multi drug screen test 7 parameters (COC300 - AMP300 - MET300 - THC50 - MOR/OPI300 - MTD300 - BZD300)	25 pz 25 pcs	1	930800 Sekur Drug Test Kit® è un kit per la raccolta dell'urina da sottoporre ai successivi accertamenti da parte di enti preposti, composto da: Nr. 1 contenitore urina 120 ml tappo con dispositivo per prelievo da provetta sottovuoto, sterile in confezione singola (COD 331250) Nr. 6 Provette sottovuoto 16x100 mm cilindrica "JUMBO" 11 ml per raccolta urine tappo giallo (COD 314750) Nr. 1 Deba safe (COD 512210) Nr. 6 Security labels numerate univocamente (COD 157ESKRD) Nr. 1 Verbale con numero univoco in triplice copia (COD VERBKIT157) Sekur Drug Test kit® is a kit for the collection of the urine destined to the successive investigations by the authorities, it includes: Nr. 1 Urine container 120 ml with cap with sampling device for vacuum tubes (COD 331250) Nr. 6 Cylindrical vacuum tubes 16x100 mm "JUMBO" for urine collection with stopper and 11ml capability (COD 314750) Nr. 1 Deba safe (COD 512210) Nr. 6 Security labels with univocal number (COD 157ESKRD) Nr.1 Report with univocal number (COD VERBKIT157)	50 test 50 tests
2	157MDTK+2A Multi drug screen test 8 parametri (AMP1000 - BUP10 - BZD300 - COC300 - MDMA500 - MOR/OPI300 - MTD300 - THC50) + 2 Adulteranti (PH + Creatinina) Multi drug screen test 8 parameters (AMP1000 - BUP10 - BZD300 - COC300 - MDMA500 - MOR/OPI300 - MTD300 - THC50) + 2 Adulterants (PH+Creatinina)	25 pz 25 pcs	2	157KRDVOID2 Sono speciali etichette che rilasciano una chiara e visibile scritta "VOID" sulla superficie del contenitore al momento della rimozione evidenziando così eventuali manomissioni del campione. Dimensione 170x20 mm Sealing labels that release a clear and visible "VOID" mark on the surface of the container in case of tampering attempt, Dim. 170x20 mm	250 set da 3 etichette (A+B+C)
3	157FDT Fast Drug Test costituito da / Fast Drug Test composed by: Nr. 1 Split Key Cup Contenitore specifico per droga test con vano per pannello / Nr.1 Split Key Cup specific container for drug testing with panel Nr. 1 Multiscreen test 7 parametri (coc-amp-mef-thc-mop-mdma-mtd) / Nr.1 Multiscreen test 7 parameters (coc-amp-mef-thc-mop-mdma-mtd)	25 pz 25 pcs	3	157KRDVOID6 Sono speciali etichette che rilasciano una chiara e visibile scritta "VOID" sulla superficie del contenitore/provette al momento della rimozione evidenziando così eventuali manomissioni del campione. Dimensione 140x10 cm, diam. bollino centrale 15 mm. Sealing labels that release a clear and visible "VOID" mark on the surface of the container/tubes in case of tampering attempt. Dim. 140x10 mm. Central circle diam. 15 mm	250 set of 3 labels (A+B+C)
4	157KRDV Drug Test Kit® è un kit per la raccolta dell'urina da sottoporre ai successivi accertamenti da parte di enti preposti composto da: Drug Test Kit® is a kit for the collection of the urine destined to the successive investigations by the authorities, it includes: Nr. 1 Contenitore urina 120 ml in confezione singola (COD 331165) / Nr. 1 Urine Container 120 ml individually wrapped (COD 331165) Nr. 3 Contenitori da 50 ml con tappo a vite e dotato di sigillo (COD 382473) / Nr. 3 Containers 50 ml with screw cap with tamper evident ring (COD 382473) Nr. 1 Deba safe (COD 512210) / Nr. 1 Deba safe (COD 512210) Nr. 3 Security labels numerate univocamente (COD 157ESKRD) / Nr. 3 Security labels with univocal number (COD 157ESKRD) Nr. 1 Verbale con numero univoco in triplice copia (VERBKIT157) / Nr.1 Report with univocal number (VERBKIT157)	25 tests 25 tests			

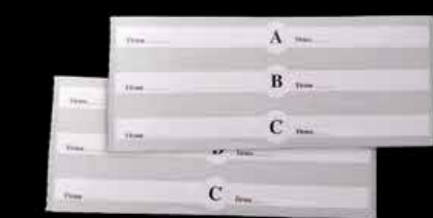
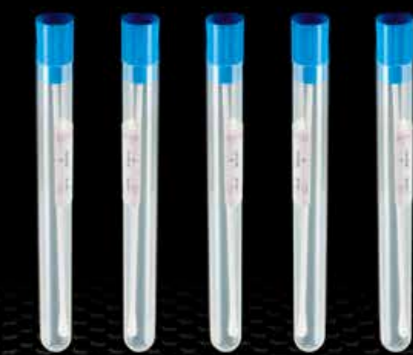
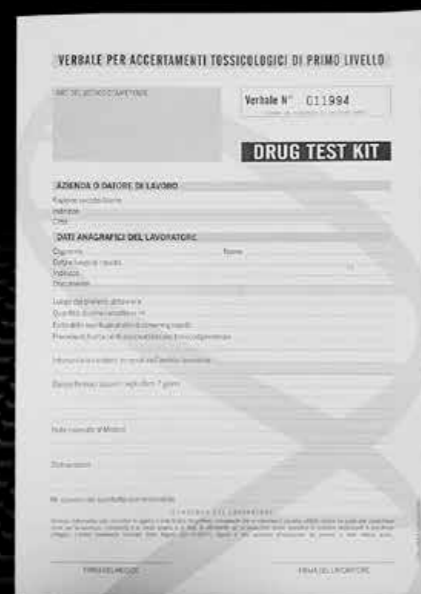

"POLICE KIT"
"POLICE KIT"

"SAK-KIT" KIT PROVE FORENSI PER VIOLENZA SESSUALE
"SAK-KIT" SEXUAL ASSAULT FORENSIC EVIDENCE KIT

Cod. Descrizione / Description

Conf./Case

Cod. Descrizione / Description

Conf./Case

- 1 157POLKIT +VOID** "Police kit" è un kit per la raccolta dell'urina da sottoporre ai successivi accertamenti da parte di enti preposti, composto da:
 Nr. 1 contenitore urina 120 ml tappo con dispositivo per prelievo da provetta sottovuoto, sterile in confezione singola (COD 331250)
 Nr. 3 Provette sottovuoto 16x100 mm cilindrica "JUMBO" 11 ml per raccolta urine tappo giallo (COD 314750)
 Nr. 3 Provette sottovuoto 13x75 mm cilindrica 5 ml tappo grigio con Na fluoruro (COD 313805)
 Nr. 6 Security labels numerate univocamente (COD 157ESKRD)
 Nr. 1 Verbale con numero univoco in triplice copia (COD VERBKIT157)

"Police kit" is a kit for the collection of the urine destined to the successive investigations by the authorities, it includes:
 Nr. 1 Urine container 120 ml with cap with sampling device for vacuum tubes (COD 331250)
 Nr. 3 Cylindrical vacuum tubes 16x100 mm "JUMBO" for urine collection with yellow stopper and 11 ml capability (COD 314750)
 Nr. 3 Cylindrical vacuum tubes 13x75 mm for urine collection with grey stopper and 5 ml capability ml (COD313805)
 Nr. 6 Security labels with univocal number (COD 157ESKRD)
 Nr.1 Report with univocal number (VERBKIT157)

25 pz
25 pcs

- 1 157SAK-KIT** "Sak-Kit" è un kit di prove forensi per violenza sessuale, da sottoporre ai successivi accertamenti da parte di enti preposti, composto da:
 Nr. 5 Tamponi sterili in provetta di polipropilene 16x150 mm asta plastica (COD 380882)
 Nr. 4 Tamponi sterili in cotone asta plastica in confezione singola (COD 323007)
 Nr. 1 Deba safe (COD 512210)
 Nr. 6 Etichette "VOID" numerate univocamente (COD 157KRVOID6)
 Nr. 5 Tappi di sicurezza (COD TX017,2)
 Nr. 4 Portavetrini postali in polipropilene a 5 posti con coperchio per vetrini 26x76 mm (COD 313021)
 Nr. 20 vetrini 26x76 mm con bordo tagliato e banda smerigliata (COD 371202)

"Sak-Kit" is a sexual assault forensic evidence kit destined to the successive investigations by the authorities, it includes:
 Nr. 5 Sterile plain swabs in 16x150 mm polypropylene test tube, plastic stick (COD 380882)
 Nr. 4 Sterile cotton swabs plastic stick individually wrapped (COD 323007)
 Nr. 1 Deba safe (COD 512210)
 Nr. 6 "VOID" Security labels with univocal number (COD 157KRVOID6)
 Nr. 5 Security stoppers (COD TX017,2)
 Nr.4 Polypropylene 5 places slides mailer with cover dim. 30x17x80 mm for 26x76 mm slides (COD 313021)
 Nr. 20 Microscope slides 26x76 mm with cut edges and frosted end (COD 371202)

50 test
50 tests

ARTICOLI VARI PER LABORATORIO

MISCELLANEUS



CONTENITORI PER SMALTIMENTO AGHI E TAGLIANTI
SAFETY CONTAINERS FOR NEEDLES AND SHARP OBJECTS

CONTENITORI PER SMALTIMENTO CANNULE E RIFIUTI SPECIALI
SAFETY CONTAINERS FOR CANNULES AND SPECIAL WASTE

CONTENITORE TASCABILE PER SMALTIMENTO AGHI E TAGLIANTI
POCKET CONTAINER FOR NEEDLES AND SHARP OBJECTS

CARTONI PER RIFIUTI OSPEDALIERI
CONTAINERS FOR HOSPITAL WASTE

SVEGLIETTE, CONTAMINUTI E CRONOMETRI
TIMERS AND CHRONOMETERS

BOTTIGLIE A SPRUZZETTA
WASH BOTTLES

ETICHETTE E BACCHETTE
LABELS AND RODS

PARAFILM E TAGLIERINA
PARAFILM AND CUTTER

PINZETTE, SIRINGHE, CEROTTI E CARTINE INDICATRICI
*FORCEPS, SYRINGES, DRESSED PLASTERS
AND UNIVERSAL PH STRIP*

GUANTI E D.P.I.
GLOVES AND I.P.D.

ROTOLE ASCIUGATUTTO,
LENZUOLINI, CARTA DA FILTRO
PAPER REELS, SHEETS, FILTER PAPER SHEETS

PRODOTTI PER GINECOLOGIA
GYNECOLOGICAL PRODUCTS



CONTENITORI PER SMALTIMENTO AGHI E TAGLIANTI
SAFETY CONTAINERS FOR NEEDLES AND SHARP OBJECTS



CONTENITORI PER SMALTIMENTO CANNULE E RIFIUTI SPECIALI
SAFETY CONTAINERS FOR CANNULES AND SPECIAL WASTE

Cod.	Descrizione / Description	Conf./Case
1	PBS06LT Contenitore monouso tondo 0,6 lt per smaltimento aghi e rifiuti acuminati con coperchio 0,6 lt round disposable safety container for needles and cutting refusals with lid	100 pz 100 pcs
	PBS08LT Contenitore monouso tondo 0,8 lt per smaltimento aghi e rifiuti acuminati con coperchio 0,8 lt round disposable safety container for needles and cutting refusals with lid	100 pz 100 pcs
2	PBS1,5LT Contenitore monouso tondo 1,5 lt per smaltimento aghi e rifiuti acuminati con coperchio 1,5 lt round disposable safety container for needles and cutting refusals with lid	100 pz 100 pcs
3	PBS2LT Contenitore monouso tondo 2 lt per smaltimento aghi e rifiuti acuminati con coperchio 2 lt round disposable safety container for needles and cutting refusals with lid	75 pz 75 pcs
	PBS5LT Contenitore monouso tondo 5 lt per smaltimento aghi e rifiuti acuminati con coperchio 5 lt round disposable safety container for needles and cutting refusals with lid	55 pz 55 pcs
	PBS7LT Contenitore monouso tondo 7 lt per smaltimento aghi e rifiuti acuminati con coperchio 7 lt round disposable safety container for needles and cutting refusals with lid	40 pz 40 pcs
4	PBS12LT Contenitore monouso tondo 12 lt per smaltimento aghi e rifiuti acuminati con coperchio 12 lt round disposable safety container for needles and cutting refusals with lid	25 pz 25 pcs
5	DISPO 0,5 Cont. monouso tondo 0,5 lt per smaltimento rifiuti acuminati e taglienti c/coperchio a lamelle 0,5 lt round disposable safety container for needles and dangerous refusal with cover plate	187 pz 187 pcs
	DISPO 0,7 Cont. monouso tondo 0,7 lt per smaltimento rifiuti acuminati e taglienti c/coperchio a lamelle 0,7 lt round disposable safety container for needles and dangerous refusal with cover plate	176 pz 176 pcs
	DISPO1 Cont. monouso tondo 1 lt per smaltimento rifiuti acuminati e taglienti c/coperchio a lamelle 1 lt round disposable safety container for needles and dangerous refusal with cover plate	140 pz 140 pcs
6	DISPO 1,5 Cont. monouso tondo 1,5 lt per smaltimento rifiuti acuminati e taglienti c/coperchio a lamelle 1,5 lt round disposable safety container for needles and dangerous refusal with cover plate	100 pz 100 pcs
7	DISPO 2 Cont. monouso tondo 2 lt per smaltimento rifiuti acuminati e taglienti c/coperchio a lamelle 2 lt round disposable safety container for needles and dangerous refusal with cover plate	80 pz 80 pcs
8	DISPO 3 Cont. monouso tondo 3 lt per smaltimento rifiuti acuminati e taglienti c/coperchio a lamelle 3 lt round disposable safety container for needles and dangerous refusal with cover plate	60 pz 60 pcs
9	DISPO 4 Cont. monouso tondo 4 lt per smaltimento rifiuti acuminati e taglienti c/coperchio a lamelle 4 lt round disposable safety container for needles and dangerous refusal with cover plate	40 pz 40 pcs

Cod.	Descrizione / Description	Conf./Case
1	CS2LT Contenitore monouso forma quadra 2 lt per smaltimento aghi-rifiuti ospedalieritaglienti con coperchio girevole 2 lt square disposable safety cont. for needles and dangerous sharp objects with turning cap	60 pz 60 pcs
	CS3LT Contenitore monouso forma quadra 3 lt per smaltimento aghi-rifiuti ospedalieri taglienti con coperchio girevole 3 lt square disposable safety cont. for needles and dangerous sharp objects with turning cap	50 pz 50 pcs
2	CS4LT Contenitore monouso forma quadra 4 lt per smaltimento aghi-rifiuti ospedalieri taglienti con coperchio girevole 4 lt square disposable safety cont. for needles and dangerous sharp objects with turning cap	40 pz 40 pcs
3	CS5LTB Contenitore monouso forma quadra 5 lt basso con coperchio girevole per smaltimento aghi e rifiuti ospedalieri taglienti 5 lt square and short form dispos. safety container for needles and dangerous sharp objects with turning cap	30 pz 30 pcs
	CS5LTH Contenitore monouso forma quadra alto 5 lt per smaltimento cannule, aghi e rifiuti lunghi con coperchio girevole 5 lt square and high form disp. safety cont. for i.v. cannulaes and dangerous sharp objects with turning cap	40 pz 40 pcs
	CS6LTH Contenitore monouso forma quadra 6 lt alto per smaltimento cannule, aghi e rifiuti speciali alti con coperchio girevole 6 lt square and long form, disposable safety container for cannules, needles dangerous sharp objects with turning cap	30 pz 30 pcs
4	BS1,5LT Contenitore monouso quadro 1,5 lt per smaltimento rifiuti speciali con apertura a sportellino 1,5 lt square disposable safety cont. for needles and dangerous sharp objects	50 pz 50 pcs
5	BS3LT Contenitore monouso forma quadra 3 lt per smaltimento rifiuti speciali con apertura a sportellino 3 lt square disposable safety cont. for needles and dangerous sharp objects	50 pz 50 pcs
6	BS6LT Contenitore monouso forma quadra 6 lt per smaltimento rifiuti speciali con apertura a sportellino 6 lt square disposable safety cont. for needles and dangerous sharp objects	50 pz 50 pcs



CONTENITORE TASCABILE PER SMALTIMENTO AGHI E TAGLIENTI
POCKET CONTAINER FOR NEEDLES AND CUTTING REFUSAL



CARTONI PER RIFIUTI OSPEDALIERI
CONTAINERS FOR HOSPITAL WASTE



Cod.	Descrizione / Description	Conf./Case	Cod.	Descrizione / Description	Conf./Case
1	POKET 0,4LT Contenitore monouso a forma tronca da 0,4 lt per smaltimento aghi e rifiuti ospedalieri con coperchio dotato di doppia apertura 0,4 lt truncated shape disposable container for needles and dangerous sharp objects with lid with two openings	70 pz 70 pcs	3	360020 Cartone per rifiuti ospedalieri infetti con logo BIOHAZARD da 40 lt dotato di sacchetto e fascetta Cardboard for infectious clinical waste with BIOHAZARD logo 40 lt with bag and strap (italian language, other languages on request)	250 pz 250 pcs
2	360010 Cartone per rifiuti ospedalieri infetti con logo BIOHAZARD da 20 lt dotato di sacchetto e fascetta Cardboard for infectious clinical waste with BIOHAZARD logo 20 lt with bag and strap (italian language, other languages on request)	500 pz 500 pcs	4	360030 Cartone per rifiuti ospedalieri infetti con logo BIOHAZARD da 60 lt dotato di sacchetto e fascetta Cardboard for infectious clinical waste with BIOHAZARD logo 60 lt with bag and strap (italian language, other languages on request)	260 pz 260 pcs



SVEGLIETTE, CONTAMINUTI E CRONOMETRI
TIMERS AND CHRONOMETERS



BOTTIGLIE A SPRUZZETTA
WASH BOTTLES



ETICHETTE E BACCHETTE
LABELS AND RODS



PARAFILM E TAGLIERINA
PARAFILM AND CUTTER

Cod.	Descrizione / Description	Conf./Case
1 511008	"Clip" timer analogico contaminuti con suoneria "Clip" analogical timer	10 pz 10 pcs
2 521108	"Onehand" timer analogico contaminuti con suoneria "One hand" analogical timer	10 pz 10 pcs
3 521109	"Digit" timer elettronici digitali "Digit" digital electronic timer	2 pz 2 pcs
4 521110	Sveglietta digitale, con conto alla rovescia con segnale a ripetizione e contasecondi, display a 6 cifre Digital alarm clock, countdown timer and signal repeating, 6-digit display	2 pz 2 pcs
5 521111	Cronometro 30 min., 1/5 sec., 1/100min. con chiave aggiuntiva e custodia in metallo Stopwatch 30 min., 1/ 5 sec., 1/100min. with metal housing and additional key	1 pz 1 pc
6 511215	Bottiglie a spruzzetta in LDPE vol. 100 ml con puntale salvagoccia Wash bottles vol.100 ml with no drip system	25 pz 25 pcs
7 511214	Bottiglie a spruzzetta in LDPE vol. 250 ml con puntale salvagoccia Wash bottles vol.250 ml with no drip system	22 pz 22 pcs
8 511213	Bottiglie a spruzzetta in LDPE vol. 500 ml con puntale salvagoccia Wash bottles vol.500 ml with no drip system	18 pz 18 pcs
9 511216	Bottiglie a spruzzetta in LDPE vol. 1000 ml con puntale salvagoccia Wash bottles vol.1000 ml with no drip system	15 pz 15 pcs

Cod.	Descrizione / Description	Conf./Case
1 318046	Etichette autoadesive in base gialla Neutre 37x25 mm in rotolo Sticker label size 37x25 mm	10.000 pz 10.000 pcs
2 318047	Bacchette per distacco ed estrazione coagulo Rod to detach and extract clot	10.000 pz 10.000 pcs
3 332010	Bacchette in polistirolo per miscelazione sangue Polystyrene sticks for mixing blood	1.000 pz 1.000 pcs
4 310950	Taglierina per "PARAFILM" "PARAFILM" cutter	1 pz 1 pc
5 511004	Rotoli "PARAFILM" 100mm x 38 mt "PARAFILM" sealing film 100mm x 38 mt	12 pz 12 pcs



**PINZETTE
FORCEPS**

**SIRINGHE
SIRYNGES**

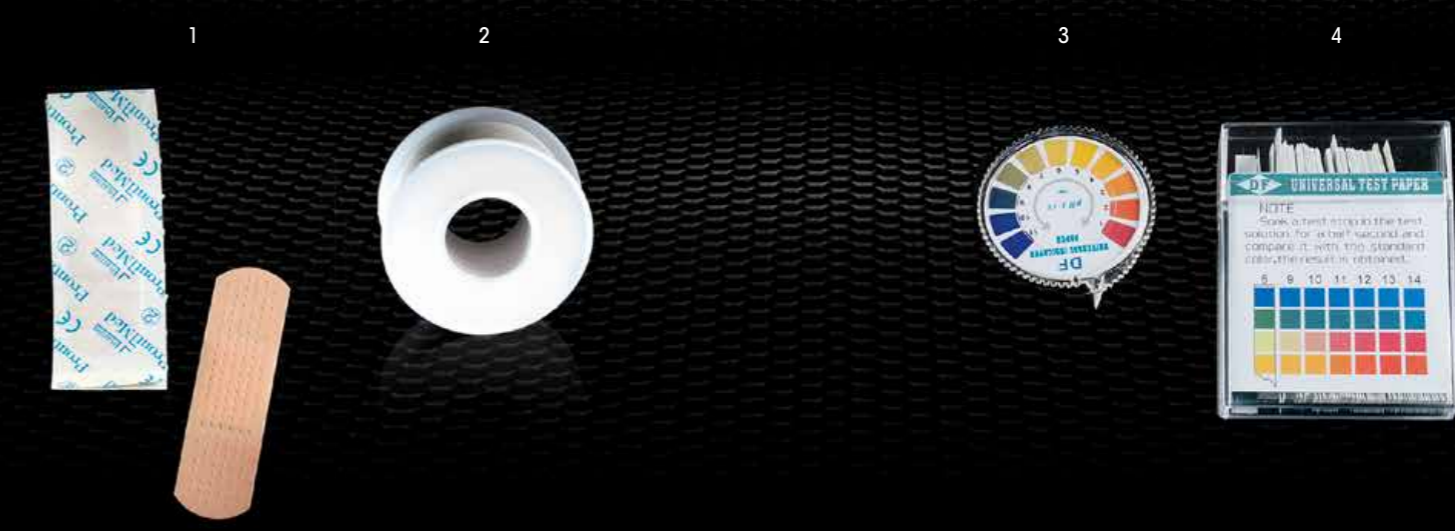

**CEROTTI IMPERMEABILI ED IN ROCCHETTO
DRESSED PLASTERS AND ROLL PLASTER**

**CARTINE INDICATRICI PER PH
UNIVERSAL PH STRIPS**

Cod. Descrizione / Description

Conf./Case

Cod. Descrizione / Description

Conf./Case

- 1 511027 Pinzette monouso bianche in polistirolo lungh. 105 mm / Disposable forceps in ABS 105 mm length
- 2 512027 Pinzette monouso bianche in polistirolo lungh. 105 mm sterili in confezione singola / Sterile disposable forceps in ABS 105 mm length individually wrapped

- 500 pz/pcs
- 500 pz/pcs

- 1 361501 Cerotti impermeabili microforati aerati 72x19 mm in PE / Dressed plasters 72x19 mm
- 2 361505A Cerotti in rocchetto TNT "SYNT-PORE" 2,5 cm x 9,14 mt / "SYNT-PORE" plasters reel TNT 2,5 cm x 9,14 mt

- 1.000 pz/pcs
- 10 pz/pcs

- 303179 Siringhe per insulina sterili 1 ml grad. U.I. 100 c/ago arancioni 25 G x 5/8 / Sterile insuline syringes 1 ml grad. U.I. 100 with orange needle 25 G x 5/8
- 3 307727 Siringhe 2 ml s/ago cono centrale Luer slip / Sterile syringes 2 ml without needle, central cone Luer slip
- 307728 Siringhe sterili 2,5 ml c/ago nero 22 G x 1 ¼ cono centrale / Sterile syringes 2,5 ml with black needle 22 G x 1 ¼, entral cone
- 307741 Siringhe sterili 2,5 ml c/ago azzurro 23 G x ¼ cono centrale / Sterile syringes 2,5 ml with light blue needle 23 G x 1 ¼, central cone
- 307740 Siringhe sterili 2,5 ml c/ago azzurro 23 G x 1 cono centrale / Sterile syringes 2,5 ml with light blue needle 23 G x 1, central cone
- 4 307731 Siringhe 5 ml s/ago cono centrale Luer slip / Sterile syringes 5 ml without needle, central cone Luer slip
- 307732 Siringhe sterili 5 ml c/ago verde 21 G x 1 ½ cono centrale / Sterile syringes 5 ml with green needle 21 G x 1 ½, central cone
- 307733 Siringhe sterili 5 ml c/ago nero 22 G x 1 ¼ cono centrale / Sterile syringes 5 ml with black needle 22 G x 1 ¼, central cone
- 5 307735 Siringhe sterili 5 ml c/ago azzurro 23 G x 1 ¼ cono centrale / Sterile syringes 5 ml with light blue needle 23 G x 1 ¼, central cone
- 303219 Siringhe sterili 10 ml s/ago cono eccentrico Luer slip / Sterile syringes 10 ml without needle, eccentric cone Luer slip
- 6 307736 Siringhe sterili 10 ml s/ago cono centrale Luer slip / Sterile syringes 10 ml without needle, central cone Luer slip
- 307737 Siringhe sterili 10 ml c/ago verde 21 G x 1 ½ cono centrale Luer slip / Sterile syringes 10 ml with green needle 21 G x 1 ½, central cone Luer slip
- 307738 Siringhe sterili 10 ml c/ago nero 22 G 1 ¼ cono centrale Luer slip / Sterile syringes 10 ml with black needle 22 G x 1 ¼, central cone Luer slip
- 301183 Siringhe sterili 20 ml s/ago cono eccentrico / Sterile syringes 20 ml without needle, eccentric cone
- 301190 Siringhe sterili 20 ml c/ago verde 21 G x 1 ½ cono eccentrico / Sterile syringes 20 ml with green needle 21 G x 1 ½, eccentric cone
- 301231 Siringhe sterili 30 ml s/ago cono eccentrico / Sterile syringes 30 ml without needle, eccentric cone
- 301229 Siringhe sterili 30 ml s/ago cono centrale Luer Lok / Sterile syringes 30 ml without needle, central cone with Luer Lok
- 300866 Siringhe sterili 50 ml s/ago cono eccentrico / Sterile syringes 50 ml without needle, eccentric cone
- 300865 Siringhe sterili 50 ml s/ago cono centrale Luer Lok / Sterile syringes 50 ml without needle, central cone with Luer Lok

- 960 pz/pcs
- 3.000 pz/pcs
- 2.000 pz/pcs
- 2.000 pz/pcs
- 2.000 pz/pcs
- 2.000pz/pcs
- 1.500pz/pcs
- 1.500 pz/pcs
- 1.500 pz/pcs
- 400 pz/pcs
- 1.200 pz/pcs
- 900 pz/pcs
- 900 pz/pcs
- 240 pz/pcs
- 240 pz/pcs
- 240 pz/pcs
- 240 pz/pcs
- 240 pz/pcs

- 3 511064. Cartine indicatrici universale pH 1-14 in rotolo 5 Mt. X 7 mm / Universal indicator paper pH 1-14 5 Mt. X 7 mm
- 4 4394 Cartine indicatrici pH 3,6 - 6,1 (100 strisce) / Indicators paper pH 3,6-6,1 (100 strips)

- 10 pz/pcs
- 1 pz/pc



**GUANTI
GLOVES**

**DISPOSITIVI DI PROTEZIONE INDIVIDUALE
INDIVIDUAL PROTECTION DEVICES "I.P.D."**

Cod.	Descrizione / Description	Conf./Case
1 360240	Guanti monouso in polietilene taglia unica Polyethylene disposable examination gloves one size	10.000 pz 10.000 pcs
2 361251	Guanti in lattice leggermente polverati misura piccola AQL 1,0 Latex examination gloves powdered small size AQL 1,0	1.000 pz 1.000 pcs
361253	Guanti in lattice leggermente polverati misura media AQL 1,0 Latex examination gloves powdered medium size AQL 1,0	1.000 pz 1.000 pcs
361255	Guanti in lattice leggermente polverati misura grande AQL 1,0 Latex examination gloves powdered large size AQL 1,0	1.000 pz 1.000 pcs
3 361365	Guanti in lattice senza polvere misura piccola AQL 1,0 Powder free latex examination gloves small size AQL 1,0	1.000 pz 1.000 pcs
361366	Guanti in lattice senza polvere misura media AQL 1,0 Powder free latex examination gloves medium size AQL 1,0	1.000 pz 1.000 pcs
361367	Guanti in lattice senza polvere misura grande AQL 1,0 Powder free latex examination gloves large size AQL 1,0	1.000 pz 1.000 pcs

Cod.	Descrizione / Description	Conf./Case
3 361371	Guanti in vinile polverati misura piccola AQL 1,0 Powder vinyl examination gloves small size AQL 1,0	1.000 pz 1.000 pcs
361372	Guanti in vinile polverati misura media AQL 1,0 Powder vinyl examination gloves medium size AQL 1,0	1.000 pz 1.000 pcs
361373	Guanti in vinile polverati misura grande AQL 1,0 Powder vinyl examination gloves large size AQL 1,0	1.000 pz 1.000 pcs
4 361451	Guanti in nitrile senza polvere misura piccola AQL 0,65 Powder free nitrile examination gloves small size AQL 0,65	1.000 pz 1.000 pcs
361453	Guanti in nitrile senza polvere misura media AQL 0,65 Powder free nitrile examination gloves medium size AQL 0,65	1.000 pz 1.000 pcs
361455	Guanti in nitrile senza polvere misura grande AQL 0,65 Powder free nitrile examination gloves large size AQL 0,65	1.000 pz 1.000 pcs
1 511026	Occhiali di protezione da rischio biologico in confezione singola Safety glasses individually wrapped	10 pz 10 pcs
2 511026	"Vision" occhiali protettivi in PVC "VISION" I.P.D. protective glasses	50 pz 50 pcs
3 511240	Mascherina facciale filtrante FFP3D con valvola di aspirazione Facial mask filter FFP3D with suction valve	20 pz 20 pcs
511238	Mascherina facciale filtrante FFP2D con valvola di aspirazione Facial mask filter FFP2D with suction valve	20 pz 20 pcs



STROFIROLL E LENZUOLINI
PAPER REELS AND PAPER SHEETS

CARTA DA FILTRO
FILTER PAPER SHEETS

Cod.	Descrizione / Description	Conf./Case
1 361401	Rotoli asciugatutto in pura cellulosa 800 strappi "STROFIROLL" Pure cellulose paper reel 800 pulls	6 pz 6 pcs
361414	Supporto porta bobine "STROFIROLL" a terra senza ruote Stand for paper reels at floor	1 pz 1 pc
361416	Supporto porta bobine "STROFIROLL" a muro Stand for paper reels at wall	1 pz 1 pc
2 361423	Lenzuolini h. 60 x 80 mt fine cellulosa 2 veli Cellulose sheets 2 veils, 60 cm high x 80 mt	6 pz 6 pcs

Cod.	Descrizione / Description	Conf./Case
1 561402	Lenzuolini riciclati politenati 60x50 mt azzurri Paper + PE sheets light blue colour 60 cm x 50 meters	6 pz 6 pcs
2 511003	Carta da filtro in fogli 50x50 cm Filter paper sheets 50x50 cm	500 pz 500 pcs



SPECULUM VAGINALI
VAGINAL SPECULUM

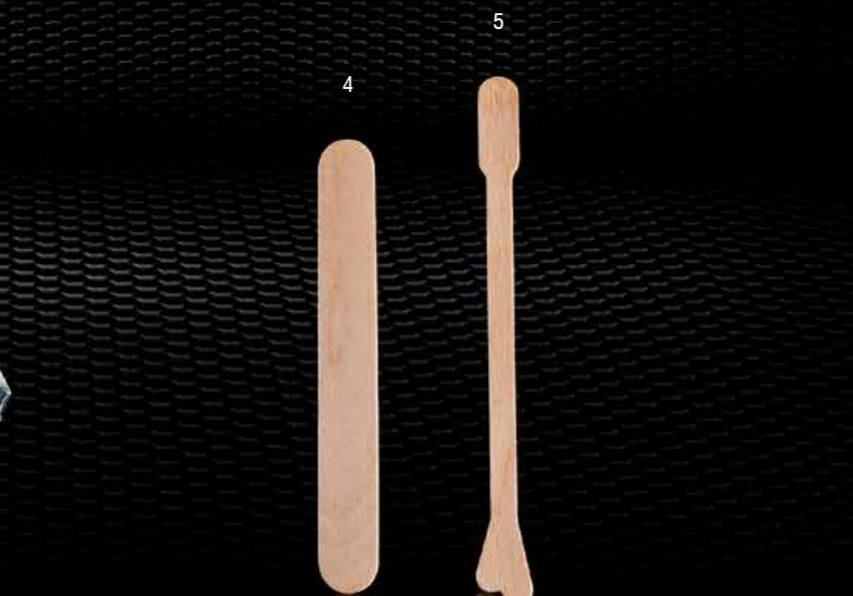

SPATOLE DI AYRE ED ABBASSALINGUA
WOODEN AYRE SPATULE AND TONGUE DEPRESSOR

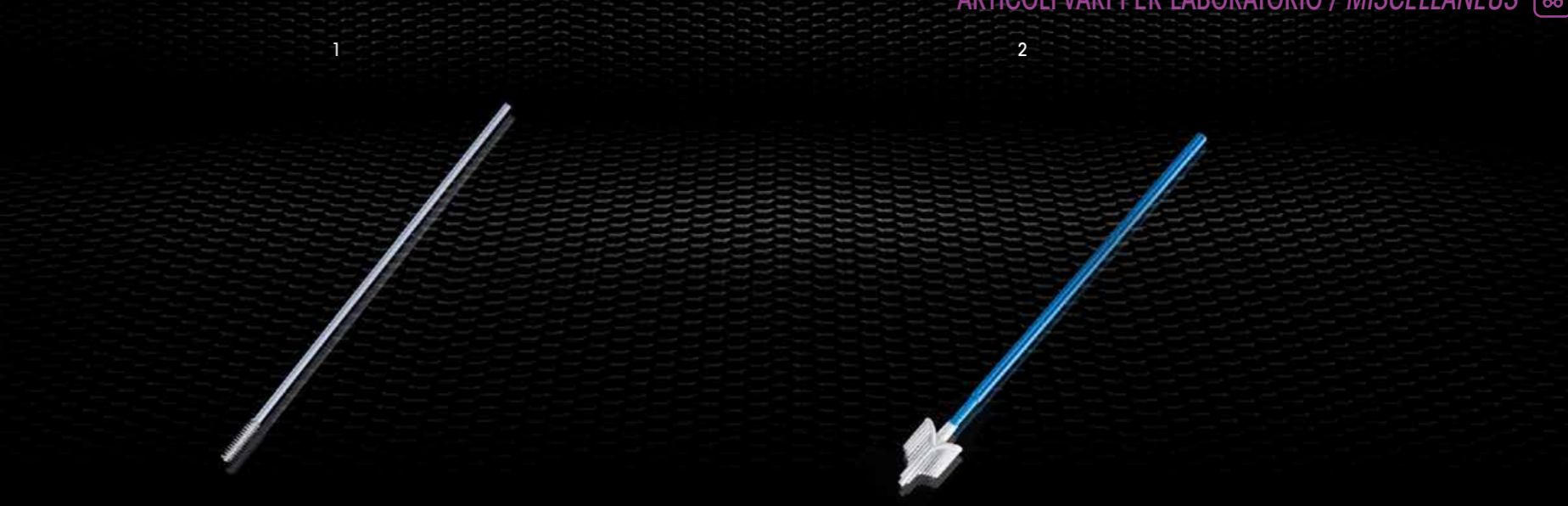

SPAZZOLINO "CYTO-BRUSH"
"CYTO-BRUSH"

"CERVEX-BRUSH®"
"CERVEX-BRUSH®"

Cod.	Descrizione / Description	Conf./Case
1 310104	Speculum vaginali misura piccola a regolazione graduale sterile in confezione singola Sterile vaginal speculum with gradual regulation small size individually wrapped	120 pz 120 pcs
2 310105	Speculum vaginali misura media a regolazione graduale sterile in confezione singola Sterile vaginal speculum with gradual regulation medium size individually wrapped	150 pz 150 pcs
3 310106	Speculum vaginali misura grande a regolazione graduale sterile in confezione singola Sterile vaginal speculum with gradual regulation large size individually wrapped	120 pz 120 pcs
4 511010	Abbassalingua in legno sterile in confezione singola Sterile wooden tongue depressor individually wrapped	500 pz 500 pcs
5 511012	Spatole di AYRE in legno sterile in confezione singola Sterile wooden pap-test AYRE spatules individually wrapped	200 pz 200 pcs

Cod.	Descrizione / Description	Conf./Case
1 318093	Spazzolino "CYTO-BRUSH" sterile in confezione singola per prelievo citologico endocervicale Sterile "CYTO-BRUSH" individually wrapped	2.500 pz 2.500 pcs
2 380100311	Spazzolino "Cervex-Brush®" non sterile "Cervex-Brush®" not sterile	2.500 pz 2.500 pcs
380100331	Spazzolino "Cervex-Brush®" sterile Sterile "Cervex-Brush®"	2.500 pz 2.500 pcs

Il prelievo di cellule con il "Cervex-Brush®" fornisce un campione chiaro e preciso che conduce alla diagnosi precoce del cancro cervicale. L'affidabilità di strisci ottenuti dal Cervex-Brush riduce la necessità di ripetere il test del 30%. Il Cervex-Brush (pennello per esame della cervice) è fatto di polietilene e ha una lunghezza complessiva di 20 centimetri. La parte superiore utilizza un pennello morbido flessibile per ottenere campioni di cellule composto da 57 setole di plastica semi-circolari di varie lunghezze. La forma è tale che il bordo superiore del pennello segue i contorni della cervice. Le setole centrali più lunghe raggiungono in profondità il canale endocervicale. Le setole brevi toccano sia la zona ectocervicale che la zona di trasformazione allo stesso tempo. Il materiale cellulare aderisce al lato piatto della setole e di conseguenza può essere spalmato in una perfetta 'traccia' sul vetrino. La morbidezza del materiale garantisce che non si verifichi lesioni interne eliminando perdite di sangue e strisci insoddisfacenti come risultato.

The collection of cells with "Cervex-Brush®" provides a clear and standard sample to accurate early diagnosis of cervical cancer. The reliability of smears obtained by Cervex-Brush reduces the need to repeat the test by 30%. The Cervex-Brush is made in PE has a total length of 20 cm. The upper part uses a soft flexible brush to obtain cell samples composed by 57 semi-circular plastic bristles of various lengths. The shape is such that upper edge of the brush follows the contours of the cervix. The central bristles longest reach in depth of the endocervical canal. The shorter bristles touch both the ectocervical area that the processing area at the same time. The cellular material adheres to the flat side of the bristles so it can be smear in a perfect 'track' on the slide. The softness of the material ensures that there is no internal damages causing loss of blood and unsatisfactory smears as result.

BOTTIGLIE PER CAMPIONAMENTO ACQUE

WATER SAMPLING BOTTLES



BOTTIGLIE IN PETG BOCCA LARGA CON E SENZA NA TIOSOLFATO
WIDE MOUTH BOTTLES IN PETG WITH AND WITHOUT NA THIOSULFATE

BOTTIGLIE IN PP BOCCA LARGA CON E SENZA NA TIOSOLFATO
WIDE MOUTH BOTTLES IN PP WITH AND WITHOUT NA THIOSULFATE

BOTTIGLIE IN PP AMBRA BOCCA LARGA CON E SENZA NA TIOSOLFATO
WIDE MOUTH BOTTLES IN PP AMBER WITH AND WITHOUT NA THIOSULFATE

BOTTIGLIE IN PEHD BOCCA STRETTA CON E SENZA NA TIOSOLFATO
TIGHT MOUTH BOTTLES IN HDPE WITH AND WITHOUT NA THIOSULFATE



BOTTIGLIE IN PETG CON BOCCA LARGA
WIDE MOUTH PETG BOTTLES

Cod.	Descrizione / Description	Conf./Case
1 392258	Bottiglia in PETG per campionamento acque graduata sterile vol. 250 ml Sterile PETG graduated bottles vol. 250 ml for water sampling	216 pz 216 pcs
2 395258	Bottiglia in PETG per campionamento acque graduata sterile vol. 500 ml Sterile PETG graduated bottles vol. 500 ml for water sampling	120 pz 120 pcs
3 391258	Bottiglia in PETG per campionamento acque graduata sterile vol. 1000 ml Sterile PETG graduated bottle vol. 1000 ml for water sampling	72 pz 72 pcs
395298	Bottiglia in PETG per campionamento acque graduata sterile resistente a 100° C vol. 500 ml Sterile PETG graduated bottle vol. 500 ml for water sampling resistant to 100° C	120 pz 120 pcs
392158	Bottiglia in PETG per campionamento acque graduata sterile con Na Tiosolfato vol. 250 ml Sterile PETG NA Thiosulfate graduated bottle vol. 250 ml for water sampling	216 pz 216 pcs
395158	Bottiglia in PETG per campionamento acque graduata sterile con Na Tiosolfato vol. 500 ml Sterile PETG NA Thiosulfate graduated bottle vol. 500 ml for water sampling	120 pz 120 pcs
391158	Bottiglia in PETG per campionamento acque graduata sterile con Na Tiosolfato vol. 1000 ml Sterile PETG NA Thiosulfate graduated bottle vol. 1000 ml for water sampling	72 pz 72 pcs
395198	Bottiglia in PETG per campionamento acque graduata sterile con Na Tiosolfato resistente a 100° C vol. 500 ml Sterile PETG NA Thiosulfate graduated bottle vol. 500 ml for water sampling resistant to 100° C	120 pz 120 pcs
392458	Bottiglia in PETG per campionamento acque graduata sterile vol. 250 ml in confezione singola Sterile PETG graduated bottle vol. 250 ml for water sampling individually wrapped	216 pz 216 pcs
395458	Bottiglia in PETG per campionamento acque graduata sterile vol. 500 ml in confezione singola Sterile PETG graduated bottle vol. 500 ml for water sampling individually wrapped	120 pz 120 pcs
391458	Bottiglia in PETG per campionamento acque graduata sterile vol. 1000 ml in confezione singola Sterile PETG graduated bottle vol. 1000 ml for water sampling individually wrapped	72 pz 72 pcs
392358	Bottiglia in PETG per campionamento acque graduata sterile con NaTiosolfato vol. 250 ml in confezione singola Sterile PETG NA Thiosulfate graduated bottle vol. 250 ml for water sampling individually wrapped	216 pz 216 pcs
395358	Bottiglia in PETG per campionamento acque graduata sterile con NaTiosolfato vol. 500 ml in confezione singola Sterile PETG NA Thiosulfate graduated bottle vol. 500 ml for water sampling individually wrapped	120 pz 120 pcs
391358	Bottiglia in PETG per campionamento acque graduata sterile con NaTiosolfato vol. 1000 ml in confezione singola Sterile PETG NA Thiosulfate graduated bottle vol. 1000 ml for water sampling individually wrapped	72 pz 72 pcs



BOTTIGLIE IN PP CON BOCCA LARGA
WIDE MOUTH PP BOTTLES

Cod.	Descrizione / Description	Conf./Case
4 399248	Bottiglia in PP per campionamento acque graduata sterile vol. 125 ml Sterile PP graduated bottle vol. 125 ml for water sampling	350 pz 350 pcs
5 392248	Bottiglia in PP per campionamento acque graduata sterile vol. 250 ml Sterile PP graduated bottle vol. 250 ml for water sampling	216 pz 216 pcs
6 395248	Bottiglia in PP per campionamento acque graduata sterile vol. 500 ml Sterile PP graduated bottle vol. 500 ml for water sampling	120 pz 120 pcs
7 391248	Bottiglia in PP per campionamento acque graduata sterile vol. 1000 ml Sterile PP graduated bottle vol. 1000 ml for water sampling	72 pz 72 pcs
399148	Bottiglia in PP per campionamento acque graduata sterile Na Tiosolfato vol. 125 ml Sterile PP NA Thiosulfate graduated bottle vol. 125 ml for water sampling	350 pz 350 pcs
392148	Bottiglia in PP per campionamento acque graduata sterile con Na Tiosolfato vol. 250 ml Sterile PP NA Thiosulfate graduated bottle vol. 250 ml for water sampling	216 pz 216 pcs
395148	Bottiglia in PP per campionamento acque graduata sterile con Na Tiosolfato vol. 500 ml Sterile PP NA Thiosulfate graduated bottle vol. 500 ml for water sampling	120 pz 120 pcs
391148	Bottiglia in PP per campionamento acque graduata sterile con Na Tiosolfato vol. 1000 ml Sterile PP NA Thiosulfate graduated bottle vol. 1000 ml for water sampling	72 pz 72 pcs
392448	Bottiglia in PP per campionamento acque graduata sterile vol. 250 ml in confezione singola Sterile PP graduated bottle vol. 250 ml for water sampling individually wrapped	216 pz 216 pcs
395448	Bottiglia in PP per campionamento acque graduata sterile vol. 500 ml in confezione singola Sterile PP graduated bottle vol. 500 ml for water sampling individually wrapped	120 pz 120 pcs
391448	Bottiglia in PP per campionamento acque graduata sterile vol. 1000 ml in confezione singola Sterile PP graduated bottle vol. 1000 ml for water sampling individually wrapped	72 pz 72 pcs
392348	Bottiglia in PP per campionamento acque graduata sterile con NaTiosolfato vol. 250 ml in confezione singola Sterile PP NA Thiosulfate graduated bottle vol. 250 ml for water sampling individually wrapped	216 pz 216 pcs
395348	Bottiglia in PP per campionamento acque graduata sterile con NaTiosolfato vol. 500 ml in confezione singola Sterile PP NA Thiosulfate graduated bottle vol. 500 ml for water sampling individually wrapped	120 pz 120 pcs
391348	Bottiglia in PP per campionamento acque graduata sterile con NaTiosolfato vol. 1000 ml in confezione singola Sterile PP NA Thiosulfate graduated bottle vol. 1000 ml for water sampling individually wrapped	72 pz 72 pcs



BOTTIGLIE AMBRATE IN PP CON BOCCA LARGA
WIDE MOUTH AMBER PP BOTTLES

Cod.	Descrizione / Description	Conf./Case
1 392748	Bottiglia in PP ambra per campionamento acque graduate sterili vol. 250 ml Sterile graduated PP amber bottle vol. 250 ml for water sampling	216 pz 216 pcs
2 395748	Bottiglia in PP ambra per campionamento acque graduate sterili vol. 500 ml Sterile graduated PP amber bottle vol. 500 ml for water sampling	120 pz 120 pcs
3 391748	Bottiglia in PP ambra per campionamento acque graduate sterili vol. 1000 ml Sterile graduated PP amber bottle vol. 1000 ml for water sampling	72 pz 72 pcs
392648	Bottiglia in PP ambra per campionamento acque graduate sterili con Na Tiosolfato vol. 250 ml Sterile PP amber NA Thiosulfate graduated bottle vol. 250 ml for water sampling	216 pz 216 pcs
395648	Bottiglia in PP ambra per campionamento acque graduate sterili con Na Tiosolfato vol. 500 ml Sterile PP amber NA Thiosulfate graduated bottle vol. 500 ml for water sampling	120 pz 120 pcs
391648	Bottiglia in PP ambra per campionamento acque graduate sterili con Na Tiosolfato vol. 1000 ml Sterile PP amber NA Thiosulfate graduated bottle vol. 1000 ml for water sampling	72 pz 72 pcs
392948	Bottiglia in PP ambra per campionamento acque graduata sterile vol. 250 ml in confezione singola Sterile PP amber graduated bottle vol. 250 ml for water sampling individually wrapped	216 pz 216 pcs
395948	Bottiglia in PP ambra per campionamento acque graduata sterile vol. 500 ml in confezione singola Sterile PP amber graduated bottle vol. 500 ml for water sampling individually wrapped	120 pz 120 pcs
391948	Bottiglia in PP ambra per campionamento acque graduata sterile vol. 1000 ml in confezione singola Sterile PP amber graduated bottle vol. 1000 ml for water sampling individually wrapped	72 pz 72 pcs
392848	Bottiglia in PP ambra per campionamento acque graduata sterile con NaTiosolfato vol. 250 ml in confezione singola Sterile PP amber NA Thiosulfate graduated bottle vol. 250 ml for water sampling individually wrapped	216 pz 216 pcs
395848	Bottiglia in PP ambra per campionamento acque graduata sterile con NaTiosolfato vol. 500 ml in confezione singola Sterile PP amber NA Thiosulfate graduated bottle vol. 500 ml for water sampling individually wrapped	120 pz 120 pcs
391848	Bottiglia in PP ambra per campionamento acque graduata sterile con NaTiosolfato vol. 1000 ml in confezione singola Sterile PP amber NA Thiosulfate graduated bottle vol. 1000 ml for water sampling individually wrapped	72 pz 72 pcs



BOTTIGLIE IN PEHD CON BOCCA STRETTA
TIGHT MOUTH PEHD BOTTLES

Cod.	Descrizione / Description	Conf./Case
4 392268	Bottiglia a bocca stretta in PEHD per campionamento acque graduate sterili vol. 250 ml Sterile HDPE graduated tight mouth bottle vol. 250 ml for water sampling	231 pz 231 pcs
5 395268	Bottiglia a bocca stretta in PEHD per campionamento acque graduate sterili vol. 500 ml Sterile HDPE graduated tight mouth bottle vol. 500 ml for water sampling	120 pz 120 pcs
6 391268	Bottiglia a bocca stretta in PEHD per campionamento acque graduate sterili vol. 1000 ml Sterile HDPE graduated tight mouth bottle vol. 1000 ml for water sampling	72 pz 72 pcs
392168	Bottiglia a bocca stretta in PEHD per campionamento acque graduate sterili con Na Tiosolfato vol. 250 ml Sterile HDPE NA Thiosulfate graduated tight mouth bottle vol. 250 ml for water sampling	280 pz 280 pcs
395168	Bottiglia a bocca stretta in PEHD per campionamento acque graduate sterili con Na Tiosolfato vol. 500 ml Sterile HDPE NA Thiosulfate graduated tight mouth bottle vol. 500 ml for water sampling	120 pz 120 pcs
391168	Bottiglia a bocca stretta in PEHD per campionamento acque graduate sterili con Na Tiosolfato vol. 1000 ml Sterile HDPE NA Thiosulfate graduated tight mouth bottle vol. 1000 ml for water sampling	72 pz 72 pcs

indice alfabetico

alphabetical index

ABBASSALINGUA / TONGUE DEPRESSOR	170
ACCUMULATORI DI FREDDO / ICE PACKS	128
AGHI A FARFALLA / BUTTERFLY NEEDLES	20
AGHI MULTIPLI PER PRELIEVO SOTTOVUOTO / MULTINEEDLES FOR VACUUM TUBES	18
ANELLI PER INCLUSIONE / EMBEDDING RINGS	116
ANSE PER INOCULAZIONE / INOCULATION LOOPS	96
ARTICOLI PER FARMACIE / PHARMACY PRODUCTS	128-129
ASPIRATORI DI MUCOSITÀ / MUCUS ASPIRATORS	95
ASPIRATORI PER PIPETTE / PIPETTE ASPIRATORS	75
ASTE A "L" / OPEN "L" SHAPED SPREADER	92
BACCHETTE PER DISTACCO COAGULO / ROD TO DETACH CLOT	163
BACCHETTE PER MISCELAZIONE / STICKS FOR MIXING BLOOD	163
BACINELLA RENIFORME / KIDNEY-SHAPED BASIN	143
BACINELLA RENIFORME IN CARTA PRESSATA / 100% BIODEGRADABLE PAPER DISPOSABLE KIDNEY-SHAPED BASIN	143
BASE PER INCLUSIONE MONOUSO / DISPOSABLE BASE MOULD	116
BORSE ISOTERMICHE / ISOTHERMAL BAGS	120-121-122-123
BORSE ISOTERMICHE / ISOTHERMAL BAGS	124-125-130
BOTTIGLIE A SPRUZZETTA / WASH BOTTLES	148
BOTTIGLIE CAMPIONAMENTO ACQUE / BOTTLES FOR WATER SAMPLING	174-175-176-177
BOTTIGLIA PER RACCOLTA URINA NELLE 24 H / BOTTLES FOR 24H URINE COLLECTION	23
CARTA DA FILTRO / FILTER PAPER SHEETS	169
CARTINE INDICATRICI PH / UNIVERSAL PH STRIPS	165
CARTONI PER RIFIUTI OSPEDALIERI / CONTAINERS FOR HOSPITAL WASTE	160-161
CASSETTE PER ISTOLOGIA / HISTO CASSETTES	116
CEROTTI / DRESSED PLASTERS	165
CONTAMINUTI E CRONOMETRI / TIMER AND CHRONOMETERS	162
CONTENITORI PER SMALTIMENTO AGHI E TAGLIENTI / SAFETY CONTAINERS FOR NEEDLES AND CUTTING REFUSAL	158-159-160
CONTENITORI PER CONTAGLOBULI / CORPUSCLES COUNTER	67
CONTENITORI PER FECI 30 ML E 60 ML / FAECES CONTAINERS 30 ML AND 60 ML	55-56-57
CONTENITORI PER ISTOLOGIA / HISTOLOGICAL CONTAINERS	117
CONTENITORE PER RACCOLTA LIQUIDO SEMINALE / SPERM COLLECTION CONTAINER	110
CONTENITORI PER URINE / URINE CONTAINERS	46-47-48-49
CONTENITORI TERMICO PER PROVETTE "THERMIC BAG" / "THERMIC BAG" THERMICAL BAG FOR SAMPLES TRANSPORT	128
CONTENITORI UNIVERSALI 30 ML E 60 ML / URINE CONTAINERS 30 ML AND 60 ML	50-51-52
CONTENITORI UNIVERSALI CON TAPPO A SIGILLO / UNIVERSAL CONTAINERS WITH TAMPER EVIDENT RING	53
CUSCINETTO ALTA ASSORBENZA / ABSORBENT PAPER	120
CUVETTE MICRO E MACRO / MICRO AND MACRO CUVETTES	63
CUVETTE PER CIBA EXPRESS 550-560 / CIBA EXPRESS 550-560 CUVETTES	69
CUVETTE PER COAGULAZIONE / COAGULATION CUVETTES	63
CUVETTE PER HITACHI 704 / HITACHI CUVETTES 704	68
CUVETTE PER HITACHI 717 / HITACHI CUVETTES 717	68
CUVETTE PER HITACHI 911-912 / HITACHI CUVETTES 911-912	68
CUVETTE PER KONELAB / KONELAB CUVETTES	69
DATA LOGGER / DATA LOGGER	127
DISPENSATORE PER SIRINGHE DISPENSATRICI / MULTIDISPENSER FOR DISPENSER SYRINGES	77
DRUG TEST KIT / DRUG TEST KIT	152
EASY TAINER MAX® E EASY TAINER MAX PLUS® / EASY TAINER MAX® AND EASY TAINER MAX PLUS®	23-138
ETICHETTE AUTOADESIVE / STICKER LABELS	163
ETICHETTE VOID / VOID LABELS	153
FISSATORE PER VETRINI / FIXER FOR SLIDES	111
GUANTI IN LATTICE / LATEX GLOVES	166
GUANTI IN NITRILE / NYTRIL GLOVES	167
GUANTI IN VINILE / VYNIL GLOVES	167
GUANTI MONOUSO IN POLIETILENE / DISPOSABLE POLIETHYLENE GLOVES	166
HOLDER CAMICE MONOUSO PER AGHI MULTIPLI E A FARFALLA / DISPOSABLE HOLDER	19
KIT COMPLETO VETRINI SEDIMENTI URINARI + PIPETTE + COLORANTE / COMPLETE KIT SLIDES FOR URINARY SEDIMENT + PIPETTES + STERNHEIMER - MALBIN	83

KIT VETRINI SEDIMENTI URINARI + PIPETTE / KIT SLIDES FOR URINARY SEDIMENT + PIPETTES	78	PUNTALI IN RACK STERILI CON FILTRO / STERILE TIPS IN RACK WITH FILTER	74-75
LACCI EMOSTATICI / HEMOSTATIC LACES	19	SACCHETTI PER AUTOCLAVE / AUTOCLAVABLE BAGS	129
LENZUOLINI / CELLULOSE SHEET	168-169	SACCHETTI PER TRASPORTO CAMPIONI / SPECIMEN TRANSPORT BAG	129
MASCHERINA PROTETTIVA / FACIAL MASK	167	SACCHETTI IGIENIZZANTI PER PADELLE E URINALI / HYGENIC TRANSPORT BAG FOR BED PAN AND URINALS	142
MEGACASSETTE PER ISTOLOGIA / HISTO MEGA CASSETTES	116	SEKUR TAINER CONTENITORI PER URINE CON TAPPO COMPLETO DI DISPOSITIVO PER PRELIEVO DA PROVETTA SOTTOVUOTO / URINE CONTAINERS WITH CAP COMPLETE OF SAMPLING DEVICE FOR VACUUM TUBE	23
MICROPROVETTE PER CRIOGENIA / CRYOTUBE	146-147	SAFETY BOX / SAFETY BOX	124
MICROPROVETTE TIPO BECKMAN / MICROTUBES BECKMAN TYPE	64	"SAK KIT" / "SAK KIT"	155
MICROPROVETTE TIPO COBAS / MICROTUBES COBAS TYPE	65	SEKUR DRUG TEST KIT / SEKUR DRUG TEST KIT	153
MICROPROVETTE TIPO EPPENDORF / MICROTUBES EPPENDORF TYPE	64	SCATOLE PORTAVETRINI / BOXES FOR COVER SLIDES	113
MICROPROVETTE TIPO HYLAND-TRAVENOL / MICROTUBES HYLAND-TRAVENOL TYPE	64	SEDIPLAST / SEDIPLAST	40
MICROPROVETTE TIPO VITATRON AKES / MICROTUBES VITATRON AKES TYPE	64	SEDI-TEST / SEDI-TEST	40
MICROPIPETTE / MICROPIPETTES	76	SEGMENTI A 12 CELLE PER COBAS MIRA / SEGMENT FOR COBAS MIRA	65
MULTISCREEN A 7 E 8 PARAMETRI / MULTISCREEN 7 AND 8 PARAMETERS	152	"SIEROTEST" PROVETTE IN MATERIALE SPECIALE PER SIERARE / "SIEROTEST" TUBES FOR SERUM	34
OCCHIALI PROTETTIVI / SAFETY GLASSES	167	SIRINGHE DISPENSATRICI / DISPENSER SYRINGES	77
PADELLE PER AMMALATI / BED PANS	137	SIRINGHE PER PRELIEVO / SYRINGES	164
PADELLE IN CARTA PRESSATA / BED PANS IN 100% BIODEGRADABLE PAPER	142	SLIDES PER URINOCOLTURA / DIP-SLIDES	98
PARAFILM / PARAFILM	163	SONDE PER PRELIEVO / STRAWS	22
PENNARELLI INDELEBILI / FILTER PENS	117	SPATOLE DI AYRE / PAP-TEST SPATULES	170
PIASTRE CON TERRENO / PLATES WITH CULTURE MEDIUM	98	SPAZZOLINO CYTOBRUSH / CYTOBRUSH SWABS	171
PIASTRE DI PETRI / PETRI DISHES	94-95	SPECULUM / SPECULUM	170
PIASTRE PER GRUPPI SANGUIGNI / BLOOD GROUPS PLATE	97	SPUGNE PER TRASPORTO CAMPIONI / FOAM INSERT FOR TRANSPORT SAMPLES	126
PIASTRE PER MICROMETODI / MICROTITER PLATES	97	SPUGNETTE PROTETTIVE / PROTECTIVE PADS	116
PIATTINO DI REAZIONE PER ACL / COAGULATION ROTORS FOR ACL	66	STRISCE PER URINA / URINE STRIPS	87
PINZETTE / FORCEPS	164	STROFIROLL / STROFIROLL	168
PIPETTATORE AUTOMATICO / AUTOMATIC PIPETTOR	79	SUPER MEGA CASSETTE PER ISTOLOGIA / HISTOLOGICAL SUPER MEGA CASSETTES	116
PIPETTE IN VETRO PER V.E.S. / GLASS PIPETTES FOR E.S.R.	40	SUPPORTO PER PIASTRE GRUPPI SANGUGNI / HOLDER FOR PLATES FOR BLOOD GROUPS	97
PIPETTE PASTEUR IN POLIETILENE / POLYETHYLENE PASTEUR PIPETTES	78	SUPPORTI PER CONTENITORI URINA 24H / SUPPORT FOR URINE COLLECTION 24H	139
PIPETTE PASTEUR IN VETRO / GLASS PASTEUR PIPETTES	79	SUPPORTI PER URINALI / URINAL'S SUPPORTS	136
PIPETTE SIEROLOGICHE / DISPOSABLE PLASTIC PIPETTES	78	TAGLIERINA PER PARAFILM / PARAFILM CUTTER	163
"POLICE KIT" / "POLICE KIT"	154	TAMPONI CERVEX-BRUSH / CERVEX-BRUSH SWABS	171
POMPETTA IN GOMMA A 3 VALVOLE / PIPETTE FILLER BULB WITH 3 VALVES	79	TAMPONI CON TERRENO DI TRASPORTO STERILI IN CONF. SING. ED ETICHETTA / STERILE SWAB WITH TRANSPORT MEDIUM IND.WRAPPED LABELLED	93
PORTAVETRINI POSTALI IN POLIPROPILENE ED IN CARTONE / PLASTIC AND CARDBOARD SLIDES MAILER	112	TAMPONI CON TERRENO DI TRASPORTO E CARBONE STERILI IN CONF. SING. ED ETICHETTA / STERILE SWAB WITH TRANSPORT MEDIUM AND CHARCOAL IND.WRAPPED LABELLED	93
PORTAVETRINI POSTALI / SLIDES MAILER	112	TAMPONI FLOCCATI STERILI IN CONFEZIONI SINGOLA / STERILE FLOCKED SWAB INDIVIDUALLY WRAPPED	92
PORTAPROVETTE / TEST TUBES RACK	133	TAMPONI SECCHI COTONATI / COTTON SWABS	92
PROVETTE CON ANTICOAGULANTE PREDOSATO PER EMOCROMO / ANTICOAGULANT TEST TUBES WITH EDTA	42	TAMPONI STERILI SECCHI IN PROVETTA / STERILE SWAB IN TEST TUBES	92
PROVETTE CON ANTICOAGULANTE PREDOSATO PER COAGULAZIONE-VES, COAGULAZIONE, PLASMA E GLICEMIA / COAGULATION-E.S.R., COAGULATION, PLASMA AND GLUCOSE TEST TUBES	42	TANICA RACCOLTA URINA 24 H / 24 H URINE TANK	139
PROVETTE CON ANTICOAGULANTE PER PRELIEVO PEDIATRICO / BLOOD COLLECTION TEST TUBES FOR PEDIATRIC	43	TAPPI A PRESA ALTA, PRESA BASSA E TAPPI ALETTATI PER PROVETTE / HYGIENIC GRIP AND WINGED STOPPERS FOR TEST TUBES	36-37
PROVETTE "EMOTEST" CON K3 EDTA PER ANALIZZATORI AUTOMATICI / "EMOTEST" TEST TUBES WITH K3 EDTA FOR AUTOMATIC ANALYZERS	41	TAZZINE PORTACAMPIONE / SAMPLE CUPS	60-61-62
PROVETTE CON BORDO IN POLIPROPILENE / POLYPROPYLENE TEST TUBES WITH RIM	32	TEST RAPIDI / RAPID TEST	86-87-88-89
PROVETTE CON BORDO IN POLISTIROLO / POLYSTYRENE TEST TUBES WITH RIM	32	URINALE DONNA / WOMAN'S URINALS	136
PROVETTE CON GEL SEPARATORE+ACCELERATORE / SEPARATING GEL WITH CLOT ACTIVATOR	34	URINALE UOMO / MAN'S URINALS	136
PROVETTE CON GRANULI SEPARATORI+ACCELERATORE / SEPARATING GRANULES WITH CLOT ACTIVATOR	34	URINALE UOMO CON TAPPO AGGANCIATO / MAN'S URINALS WITH CAP	136
PROVETTE CON TAPPO A SCATTO / TEST TUBES WITH TWO POSITIONS CLOSURE	31	URINALE IN CARTA PRESSATA / MAN'S URINALS IN 100% BIODEGRADABLE PAPER	142
PROVETTE CON TAPPO A VITE / TEST TUBES WITH SCREW CAP	26-27-28-29-30	VACU RE CAP® / VACU RE CAP®	35
PROVETTE PER URINA / URINE TUBES	54	VASSOI PER VETRINI / SLIDES TRAY	113
PROVETTE PER URINA SOTTOVUOTO / VACUUM URINE TUBES	22	VETRINI CELL-VU / CELL-VU SLIDES	108
PROVETTE SENZA BORDO IN POLIPROPILENE / POLYPROPYLENE TEST TUBES WITHOUT RIM	33	VETRINI PER LA LETTURA DEI SEDIMENTI URINARI / SLIDES FOR URINARY SEDIMENT	82
PROVETTE SENZA BORDO IN POLISTIROLO / POLYSTYRENE TEST TUBES WITHOUT RIM	33	VETRINI COPRIOGGETTO / MICROSCOPE COVER GLASSES	103-107
PROVETTE SOTTOVUOTO / VACUUM TUBES	16-17	VETRINI PORTAOGGETTO / MICROSCOPE GLASSES	102-104-105-106
PROVETTE STERILI CON TAPPO ROSSO E TAPPO GIALLO / STERILE TEST TUBES WITH RED AND YELLOW STOPPER	38-39	VETRINI TEST-SIMPLETS / TEST-SIMPLETS SLIDES	109
PROVETTE STERILI IN CONFEZIONE SINGOLA / STERILE TEST TUBES INDIVIDUALLY WRAPPED	39		
PROVETTE TAPPATE ED ETICHETTATE NON STERILI / TEST TUBE WITH STOPPER AND LABEL NOT STERILE	38		
PUNTALI / TIPS FOR MICROPIPETTES	72		
PUNTALI IN RACK / TIPS FOR MICROPIPETTES IN RACK	73		

descrizioni

descriptions

ABBREVIAZIONI E RESISTENZA ALLE TEMPERATURE DELLE MATERIE PLASTICHE

ABBREVIATION AND TEMPERATURE RESISTANCES OF PLASTICS

ABBREVIAZIONI DIN - ABBREVIATIONS	DENOMINAZIONE CHIMICA CHEMICAL DESIGNATION	CAMPO TEMPERATURE °C °C TEMPERATURES RANGE
ABS	ACRILIBUTADIENE-STIRENE - ACRYLIBUTADIENE-STYRENE	-40 +85
HDPE	POLIETILENE ALTA DENSITÀ - HIGH-DENSITY POLYETHYLENE	-50 +80
LDPE	POLIETILENE BASSA DENSITÀ - LOW-DENSITY POLYETHYLENE	-50 +75
PMP (TPX)	POLIMETILPENTENE - POLYMETHYLPENTENE	- 0 +120
PMMA	POLIMETILMETRACRILATO - POLYMETHYLMETHACRYLATE	-40 +85
POM	POLIOSSIMETILENE - POLYOXYMETHYLENE	-40 +90
PP	POLIPROPILENE - POLYPROPYLENE	-10 +120
PS	POLISTIROLO CRISTALLO - POLYSTYRENE	-10 +70
PVC	CLORURO DI POLIVINILE - POLYVINYLCHLORIDE	-20 +80
SI	GOMMA SILICONE - SILICONE RUBBER	-50 +180

STERILIZZAZIONE DEI PRODOTTI IN PLASTICA PER LABORATORIO

ABBREVIATION AND TEMPERATURE RESISTANCES OF PLASTICS

MATERIA PRIMA PLASTICS	AUTOCLAVABILE AUTOCLA VABLE	CON GAS WITH GAS	SECCA DRY	CHIMICA CHEMICALLY	RADIAZIONI IONIZZANTI BY IONIZING RADIATION
	A 121 °C AT 121 °C	OSS. ETILENE ETHYLENE OXIDE	A 160 °C AT 160 °C	IN FORMALINA IN FORMAILN	
ABS	NO	YES	NO	YES	YES
HDPE	NO	YES	NO	YES	YES
LDPE	NO	YES	NO	YES	YES
PMP (TPX)	YES	YES	NO	YES	NO
PP	YES	YES	NO	YES	YES
PS	NO	YES	NO	YES	YES
PVC	NO	YES	NO	YES	NO
SI	YES	YES	YES	YES	NO

Tutte le informazioni riportate in questo catalogo sono di esclusiva proprietà di Syntesys s.a.s. Ne è severamente proibita la riproduzione totale o parziale.
All the information contained in this catalogue is the exclusive property of Syntesys s.a.s. Total or partial copying are strictly forbidden.

Syntesys s.a.s. si riserva di apportare variazioni ai prodotti presenti nel catalogo in qualsiasi momento, anche senza preavviso. Tutti i dati qui riportati sono indicativi e non vincolanti.
Syntesys s.a.s. reserves the right to change the products shown in the catalogue at any moment, without prior notice. All the data given herein are purely indicative and not binding

MATERIE PLASTICHE IMPORTANTI PER IL LAVORO IN LABORATORIO

IMPORTANT PLASTIC MATERIALS FOR LABORATORY ACTIVITIES

ABS: ACRILONITRILE-BUTADIENE - STIRENE
ABS: ACRYLONITRILE-BUTADIENE - STYRENE
LA RESISTENZA CHIMICA E LA STABILITÀ DELLA TEMPERATURA SONO DECISAMENTE MIGLIORI RISPETTO AL PS. LE CARATTERISTICHE DIVERSE DEI VARI TIPI DI ABS SONO DETERMINATE DA PROCEDIMENTI PRODUTTIVI DIFFERENTI.
THE CHEMICAL RESISTANCE AND THE TEMPERATURE STABILITY ARE MUCH BETTER THAN PS. THE DIFFERENT CHARACTERISTICS OF THE VARIOUS TYPES OF ABS ARE DETERMINED BY DIFFERENT PROCEDURES FOR PRODUCTION

ECTFE: POLICLOROTRIFLUOROETILENE
ECTFE: POLYCHLOROTRIFLUOROETHYLENE
ETFE: ETILENE - TETRAFLUOROETILENE
ETFE: ETHYLENE - TETRAFLUOROETHYLENE
ECCELLENTE RESISTENZA CHIMICA. STABILITÀ DELLA TEMPERATURA PIÙ RIDOTTA RISPETTO AL PTFE.
EXCELLENT CHEMICAL RESISTANCE. LOWER TEMPERATURE STABILITY THAN PTFE.
FEP: TETRAFLUOROETILENE - ESAFLUOROPROPILENE
FEP: TETRAFLUOROETHYLENE - HEXAFLUOROPROPYLENE
PFA: TEFLON (PERFLUORO-ALCOSSIALCANO)
PFA: TEFLON (PERFLUOROALKOXY)
LA SUPERFICIE DI QUESTO MATERIALE TRANSLUCIDO NON È ADESIVA. LE CARATTERISTICHE MECCANICHE E CHIMICHE SONO PARAGONABILI A QUELLE DEL PTFE.
UTILIZZABILE DA -100 °C A +200 °C.
THE SURFACE OF THIS TRANSLUCENT MATERIAL IS NOT ADHESIVE. THE MECHANICAL AND CHEMICAL CHARACTERISTICS ARE SIMILAR TO PTFE ONES. USABLE FROM -100 °C TO +200 °C.

PA: POLIAMMIDE - PA: POLYAMIDE
DUREZZA E RESISTENZA ELEVATE. BUONA RESISTENZA AI SOLVENTI ORGANICI. ACIDI E PRODOTTI CHIMICI OSSIDANTI AGGREDISCONO IL PA.
HIGH HARDNESS AND RESISTANCE. GOOD RESISTANCE TO ORGANIC SOLVENTS. ACIDS AND OXIDIZING CHEMICAL AGENTS ETCH PA.

PC: POLICARBONATO - PC: POLY - CARBONATE
TRASPARENTE E STABILE DA -130 °C A +130 °C. I POLICARBONATI PERDONO LE PROPRIE CARATTERISTICHE DI STABILITÀ QUANDO VENGONO STERILIZZATI A VAPORE O TRATTATI CON DETERSIVI ALCALINI.
TRANSPARENT AND STABLE FROM -130 °C TO +130 °C. POLYCARBONATES LOSE THEIR CHARACTERISTICS OF STABILITY WHEN THEY ARE STERILIZED BY STEAM OR TREATED WITH ALKALINE DETERGENTS.

PE-HD: POLIETILENE AD ALTA INTENSITÀ
PE-HD: HIGH INTENSITY POLYETHYLENE
POSSIEDE CARATTERISTICHE DI STABILITÀ E RESISTENZA AI PRODOTTI CHIMICI MIGLIORI RISPETTO AL PE-LD. UTILIZZABILE FINO A 105 °C.
IT HAS BETTER STABILITY AND RESISTANCE TO CHEMICAL AGENTS THAN PE-LD. USABLE UP TO 105 °C.

PE-LD: POLIETILENE A BASSA INTENSITÀ
PE-LD: LOW INTENSITY POLYETHYLENE
IL PE-LD È MOLTO FLESSIBILE ED HA UNA BUONA RESISTENZA AI PRODOTTI CHIMICI. RISPETTO AL PE-HD, HA UNA RESISTENZA INFERIORE AI SOLVENTI ORGANICI ED È UTILIZZABILE SOLAMENTE FINO A 80 °C.
PE-LD IS VERY FLEXIBLE AND HAS GOOD RESISTANCE TO CHEMICAL PRODUCTS. IT HAS LOWER RESISTANCE TO CHEMICAL AGENTS THAN PE-HD. USABLE ONLY UP TO 80 °C.

POM: POLIOSSIMETILENE - POM: POLYOXIMETHYLENE

ELEVATA STABILITÀ SOTTO SOLLECITAZIONI MECCANICHE. OTTIMA RESISTENZA AI PRODOTTI CHIMICI. BUONA SCORREVOLEZZA E RESISTENZA ALL'ABRASIONE.
IN MOLTI CASI PUÒ SOSTITUIRE IL METALLO. UTILIZZABILE FINO A 130 °C.
HIGH STABILITY UNDER MECHANICAL STRESS. EXCELLENT RESISTANCE TO CHEMICAL AGENTS. GOOD FLOWABILITY AND ABRASIVE RESISTANCE.
IT CAN OFTEN SUBSTITUTE METAL. USABLE UP TO 130 °C.

PP: POLIPROPILENE - PP: POLY-PROPYLENE

PIÙ VOLTE STERILIZZABILE A VAPORE A 121 °C. LA SUA BUONA STABILITÀ CHIMICA E MECCANICA È SIMILE A QUELLA DEL PE. TUTTAVIA QUESTO MATERIALE VIENE AGGREDITO PIÙ FACILMENTE DA PRODOTTI CHIMICI FORTEMENTE OSSIDANTI.
IT CAN BE STERILIZED BY STEAM AT 121 °C A FEW TIMES. IT HAS A GOOD CHEMICAL AND MECHANICAL STABILITY SIMILAR TO PE, BUT THIS MATERIAL IS ETCHED BY HIGHLY OXIDIZING CHEMICAL AGENTS MORE EASILY.

PS: POLISTIROLO - PS: POLYSTYROL
STRUTTURA AMORFA, TRASPARENTE SIMILVETRO, DURO, FRAGILE E DI FORMA STABILE. RESISTENZA BUONA ALLE SOLUZIONI ACQUOSE, SCARSA AI SOLVENTI. IL PS TENDE A FORMARE CREPE E HA UNA RIDOTTA RESISTENZA ALLE TEMPERATURE.
AMORPHOUS STRUCTURE, TRANSPARENT IMITATION GLASS, HARD, FRAGILE WITH STABLE SHAPE. GOOD RESISTANCE TO WATER SOLUTIONS, POOR RESISTANCE TO SOLVENTS. PS MAY CAUSE CRACKS AND HAS A POOR RESISTANCE TO TEMPERATURES.

PTFE: POLITETRAFLUOROETILENE - PTFE: POLYTETRAFLUORINETHYLENE
STRUTTURA PARZIALMENTE CRISTALLINA. RESISTENTE A PRESSOCHÉ TUTTI I PRODOTTI CHIMICI. TEMPERATURA DI UTILIZZO DA -200 °C A +300 °C.
LA SUPERFICIE NON È ADESIVA. LE CARATTERISTICHE DI SCORREVOLEZZA E RESISTENZA ELETTRICA SONO MIGLIORI RISPETTO A QUELLE DI FEP E PFA.
PARTIALLY CRYSTALLINE STRUCTURE. RESISTANT TO MOST CHEMICAL AGENTS. USABLE FROM -200 °C TO +300 °C. THE SURFACE IS NOT ADHESIVE. BETTER CHARACTERISTICS OF FLOWABILITY AND ELECTRICAL RESISTANCE THAN FEP AND PFA.

PVC: POLIVINILCLORURO - PVC: POLYVINYLCHLORURE
BUONA RESISTENZA AI PRODOTTI CHIMICI, IN PARTICOLARE AGLI OLII.
GOOD RESISTANCE TO CHEMICAL PRODUCTS, IN PARTICULAR TO OILS.

SAN: STIRENE-ACRILONITRILE - SAN: STYRENE-ACRYLONITRILE
TRASPARENTE SIMILVETRO. LIMITATA TENDENZA ALLA FORMAZIONE DI CREPE. RESISTENZA CHIMICA LEGGERMENTE MAGGIORE A QUELLA DEL PS.
TRANSPARENT IMITATION GLASS. IT MIGHT CAUSE CRACKS.

SIMBOLI APPOSTI SUI CONFEZIONAMENTI E SULLE ETICHETTE

INFORMATIVE DI PRODOTTO SECONDO LA NORMATIVA

UNI CEI EN ISO 15223-1

	MARCHIO CE: TALVOLTA SEGUITO DAL NUMERO IDENTIFICATIVO DELL'ENTE CERTIFICATORE		PRIMA DELL'USO LEGGERE LE ISTRUZIONI		TEMPERATURA DI CONSERVAZIONE
	CODICE PRODOTTO		STERILIZZAZIONE PER IRRAGGIAMENTO		FRAGILE
	N. DEL LOTTO DI PRODUZIONE		STERILIZZAZIONE IN AUTOCLAVE		RICICLABILE
	UTILIZZARE ENTRO, DATA DI SCADENZA		STERILIZZAZIONE CON OSSIDO DI ETILENE		ALTO
	MONOUSO (NON RIUTILIZZABILE)		PROTEGGERE DALLA LUCE DIRETTA DEL SOLE (PUÒ RIPORTARE UN'INDICAZIONE DI TEMPERATURA)		NUMERO DI SERIE
	DISPOSITIVO MEDICO DIAGNOSTICO IN VITRO		TENERE AL RIPARO DALL'ACQUA E DA FONTI DI UMIDITÀ		DATA DI PRODUZIONE
					IDENTIFICATIVO FABBRICANTE

INFORMAZIONI SUL TRASPORTO/ USEFUL INFORMATION FOR TRANSPORT:

CAPACITÀ DEL CONTAINER / CONTAINERS CAPACITY:
20 FEET: 28 M³ MASSIMO / MAXIMUM
40 FEET: 58 M³ MASSIMO / MAXIMUM
40 HC FEET: 68 M³ MASSIMO / MAXIMUM

contatti

contacts

REPARTO / *DEPARTMENT*

UFFICIO VENDITE ITALIA / *DOMESTIC SALES DEPARTMENT*
UFFICIO GARE ED APPALTI PUBBLICI / *TENDER DEPARTMENT*
UFFICIO COMMERCIALE ESTERO / *EXPORT DEPARTMENT*
UFFICIO ACQUISTI / *PURCHASE DEPARTMENT*
UFFICIO ASSICURAZIONE QUALITÀ / *QUALITY ASSURANCE DEPARTMENT*
PRODUZIONE / *PRODUCTION DEPARTMENT*
UFFICIO ASSISTENZA CLIENTI / *CUSTOMER CARE*
LOGISTICA / *LOGISTICS*
SPEDIZIONI / *WAREHOUSE*
UFFICIO AMMINISTRAZIONE / *ACCOUNTING DEPARTMENT*

TELEFONO / *INTERNATIONAL MOBILE NUMBER*



0039 329 2707392

WHATSAPP UFFICIO VENDITE ITALIA / *WHATSAPP DOMESTIC SALES*



0039 344 0207411

MAIL

VENDITE@SYNTESYS.IT
GARE@SYNTESYS.IT
EXPORT@SYNTESYS.IT
ACQUISTI@SYNTESYS.IT
CUSTOMERCARE@SYNTESYS.IT
PRODUZIONE@SYNTESYS.IT
CUSTOMERCARE@SYNTESYS.IT
LOGISTICA@SYNTESYS.IT
SPEDIZIONI@SYNTESYS.IT
AMMINISTRAZIONE@SYNTESYS.IT

THANKS TO:

EDITOR: SYNTESYS S.A.S.

**CONCEPT, GRAPHICS, CGI AND PHOTOS:
VANIN PAOLO E VISCOMI LORENZO**

NESSUNA PARTE DI QUESTO CATALOGO PUÓ ESSERE RIPRODOTTA IN QUALUNQUE FORMA SENZA AUTORIZZAZIONE DI SYNTESYS S.A.S.
I PRODOTTI RAPPRESENTATI IN QUESTO CATALOGO SI RIFERISCONO AL MOMENTO DELLA SUA PUBBLICAZIONE. SYNTESYS SI RISERVA IL DIRITTO DI VARIARE COLORI, MISURE,
MATERIALI E DISEGNI E DI ELIMINARE QUALSIASI ARTICOLO OGNI QUALVOLTA LO RITENGA NECESSARIO, ANCHE SENZA PREAVVISO.

ALL RIGHT RESERVED. NO PART OF THIS CATALOGUE MAY BE REPRODUCED IN ANY FORM WITHOUT PRIOR PERMISSION FROM SYNTESYS S.A.S.
THE PRODUCTS DEPICTED IN THIS CATALOGUE ARE TRUE TO SPECIFICATIONS AT THE TIME OF PUBLICATION. SYNTESYS RESERVES THE RIGHT TO ANY GIVEN CHANGES AS TO
MATERIALS OR FINISHES WITHOUT ADVANCE NOTIFICATION. THE PRESENTATION AND MATERIALS SHOWN PROVIDE ONLY A POINT OF REFERENCE.



SYNTESYS s.a.s. di Rinaldo R.&C.

Via G. Galilei 10/3 35037 Z.I. SELVE DI TEOLO – PADOVA - ITALY
Tel 049 9903866 Fax 049 9903867
MAIL INFO@SYNTESYS.IT WEB WWW.SYNTESYS.IT