



Banca Comercială „ENERGBANK” Societate pe Acțiuni  
Republica Moldova, MD-2001, mun. Chișinău, str. Tighina 23/3  
tel.: +(373 22) 544-377, 858-000; fax: +(373 22) 858-080  
www.energbank.com; e-mail: office@energbank.com  
IDNO 1003600008150, cod TVA 0202040  
codul băncii: ENEGMD22  
cod IBAN: MD10NB00000000035215845 la CD BNM  
Capital social - 100 000 000 lei MD

Nr. 858/204  
din «29» septembrie 2020

**Beneficiar: Primaria mun.Comrat**

**Data: 29 septembrie 2020**

### GARANȚIE DE OFERTĂ Nr. 474

**BC “ENERGBANK” SA, sucursala „Botanica”** cu adresa juridică 2038 MD, mun. Chișinău, bd. Decebal, 76, c/f 1003600008150 a fost informată că **SRL „Valdcongrup”** (numit în continuare „Ofertant”) urmează să înainteze oferta către Dvs. la data de 01 octombrie 2020 (numită în continuare „ofertă”) pentru efectuarea lucrurilor: „Работы по реконструкции сетей канализации по улицам мунюКомрат”, pentru participarea la Licitatia Publica nr. ocds-b3wdp1-MD-1599480909764 din 01 octombrie 2020.

La cererea Ofertantului, noi, **BC “ENERGBANK” SA, sucursala „Botanica”** prin prezenta, ne angajăm în mod irevocabil să vă plătim orice sumă sau sume ce nu depășesc în total suma de **26 000,00 (Douăzeci și șase mii, 00) lei**, la primirea de către noi a primei solicitări din partea Dvs. în scris, însoțite de o declarație în care se specifică faptul că Ofertantul încalcă una sau mai multe dintre obligațiile sale referitor la condițiile ofertei, și anume:

- și-a retras oferta în timpul perioadei valabilității ofertei sau a modificat oferta după expirarea termenului-limită de depunere a ofertelor; sau
- fiind anunțat de către autoritatea contractantă, în perioada de valabilitate a ofertei, despre adjudecarea contractului: (i) eșuează sau refuză să semneze formularul contractului; (ii) nu acceptă rectificarea erorilor aritmetice, efectuată de către grupul de lucru, erori depistate în ofertă în timpul examinării ei; sau (iii) eșuează sau refuză să prezinte garanția de bună execuție, dacă se cere conform condițiilor licitației, ori nu a executat vreo condiție specificată în documentele de licitație, înainte de semnarea contractului de achiziție.

Această garanție va expira în cazul apariției uneia dintre următoarele situații:

- Ofertantul devine ofertant câștigător, la primirea de către noi a copiei înștiințării privind adjudecarea contractului și în urma emiterii Garanției de bună execuție eliberată către Dvs. la solicitarea Ofertantului, sau
- Ofertantul nu devine ofertant câștigător, fie în urma primirii de către noi a copiei înștiințării Dvs. despre numele altui ofertant câștigător; fie la terminarea perioadei de treizeci de zile după expirarea valabilității ofertei depuse de către Ofertant în cadrul licitației.

Prin urmare, orice cerere sau plată în conformitate cu această garanție trebuie recepționată de către noi la oficiu pînă la data respectivă inclusiv.

Prezenta garanție este valabilă pînă la data de **01 decembrie 2020** și expiră în mod automat, dacă cererea scrisă de plată și confirmarea Dumneavoastră nu ne parvin pînă la această dată inclusiv.

Cu respect,  
Directorul Sucursalei „Botanica”



Anatoli Abramihin

S.C. "VALDCONGRUP" S.R.L.

C/f: 1009600000374

Email: valdcongrup@gmail.com

Tel: 0 22 428393; 0 78 664664

Fax: 0 22 428062

Adresa: str. Uzinelor 171/2, Chișinău, Republica Moldova



APROBAT  
prin Ordinul  
Ministrului Finanțelor  
nr. 72 din 30.06.2020

## FORMULARUL STANDARD AL DOCUMENTULUI UNIC DE ACHIZIȚII EUROPEAN

1. Documentul unic de achiziții european, (în continuare, DUAE) este o declarație pe proprie răspundere, prin care operatorul economic confirmă îndeplinirea criteriilor de calificare și selecție necesare în cadrul procedurilor de achiziție publică în Republica Moldova.
2. Formularul este completat, semnat electronic și transmis autorității contractante la depunerea ofertei.
3. Un DUAE depus de către operatorul economic în cadrul unei proceduri de achiziție publică anterioară poate fi reutilizat, cu condiția ca informațiile cuprinse în formular să fie corecte și valabile la data depunerii acestuia.
4. Ofertantul care prezintă în DUAE informații false sau documentele justificative prezentate nu confirmă informația indicată în documentul prezentat este exclus din procedura de achiziție publică și/sau poate răspunde conform legislației.
5. Formularul DUAE este constituit din 7 capitole, și anume:
  - 1) Capitolul I. Informații privind procedura de achiziție publică și autoritatea/entitatea contractantă;
  - 2) Capitolul II. Informații referitoare la operatorul economic;
  - 3) Capitolul III. Motive de excludere din cadrul procedurii de achiziție publică;
  - 4) Capitolul IV. Criteriile de calificare și selecție a operatorilor economici;
  - 5) Capitolul V. Indicații generale pentru criteriile de selecție a operatorilor economici;
  - 6) Capitolul VI. Preselecția candidaților pentru procedura de atribuire a contractului de achiziție publică;
  - 7) Capitolul VII. Declarații finale.
6. Prezentarea formularului DUAE la depunerea ofertei care nu este conform cu cerințele stabilite în Documentația de atribuire duce la respingerea ofertei.

Semnat:

(semnătura)

Nume:

ȚURCAN Denis

Funcția:

Director

Antreprenor:

VALDCONGRUP S.R.L.



S.C. "VALDCONGRUP" S.R.L.

C/f: 1009600000374

Email: valdcongrup@gmail.com

Tel: 0 22 428393; 0 78 664664

Fax: 0 22 428062

Adresa: str. Uzinelor 171/2, Chișinău, Republica Moldova



APROBAT  
prin Ordinul  
Ministrului Finanțelor  
nr. 72 din 30.06.2020

## Capitolul I. Informații privind procedura de achiziție publică și autoritatea/entitatea contractantă

Compartimentul se completează doar de către autoritatea/entitatea contractantă.

Cod poziție	Conținutul cerinței	Răspuns
1	2	3
<b>A. Informații despre publicare</b>		
1A.1	Numărul anunțului/invitației publicate în Buletinul achizițiilor publice, și după caz numărul anunțului publicat în Jurnalul Oficial al Uniunii Europene	ocds-b3wdp1-MD-1599480909764
<b>B. Identitatea autorității/entității contractante</b>		
1B.1	Denumirea autorității/entității contractante	Primaria mun.Comrat
1B.2	Număr unic de identificare (IDNO) a autorității/entității contractante	1007601000285

Semnat:

(semnătura)

Nume:

ȚURCAN Denis

Funcția:

Director

Antreprenor

VALDCONGRUP S.R.L.



S.C. "VALDCONGRUP" S.R.L.

C/f: 1009600000374

Email: valdcongrup@gmail.com

Tel: 0 22 428393; 0 78 664664

Fax: 0 22 428062

Adresa: str. Uzinelor 171/2, Chişinău, Republica Moldova



APROBAT  
prin Ordinul  
Ministrului Finanţelor  
nr. 72 din 30.06.2020

## Capitolul II. Informații referitoare la operatorul economic

Compartimentul se completează doar de către operatorii economici.

Cod poziție	Conținutul cerinței	Răspuns
1	2	3
<b>A. Informații privind operatorul economic</b>		
2A.1	Denumirea operatorul economic	<b>VALDCONGRUP S.R.L.</b>
2A.2	Țara	Republica Moldova
2A.3	Cod poștal	MD-2023
2A.4	Oraș/Localitate	str. Uzinelor 171/2, mun. Chişinău, Republica Moldova
2A.5	Adresa juridică	str. Uzinelor 171/2, mun. Chişinău, Republica Moldova
2A.6	Pagina web	<a href="http://valdcongrup.md/">http://valdcongrup.md/</a>
2A.7	Persoana sau persoanele de contact	<b>ȚURCAN Denis</b>
2A.7.1	Telefon	0 22 428393; 0 78 664664
2A.7.2	Adresa de e-mail	<a href="mailto:valdcongrup@gmail.com">valdcongrup@gmail.com</a>
2A.8	Număr unic de identificare (IDNO/IDNP)	1009600000374
2A.9	Numărul cod TVA	404313
2A.10	Forma organizatorico-juridică a activității de antreprenariat	Societate cu Răspundere Limitată
2A.11	Numele acționarilor / asociaților	Țurcan Denis, Țurcan Lucia
2A.12	Operatorul economic este: · întreprindere mică · întreprindere mijlocie · și altele <input type="checkbox"/>	· întreprindere mijlocie <input checked="" type="checkbox"/>
2A.13	În cazul în care achiziția este rezervată: operatorul economic este un atelier protejat sau o întreprindere socială, sau va asigura executarea contractului în contextul programelor de angajare protejată?	Da <input type="checkbox"/> Nu <input checked="" type="checkbox"/>
2A.13.1	Dacă da, care este procentul corespunzător de lucrători cu dizabilități sau defavorizați?	număr
2A.13.2	Specificați cărei sau căror categorii de lucrători cu dizabilități sau defavorizați le aparțin angajații în cauză?	text
2A.14	Operatorul economic participă la procedura de achiziții publice împreună cu alți operatori economici?	Da <input type="checkbox"/> Nu <input checked="" type="checkbox"/>
2A.14.1	Dacă Da, precizați rolul operatorului economic în cadrul grupului (lider, responsabil cu îndeplinirea unor sarcini specifice, etc).	text
2A.14.2	Numiți operatorii economici care participă la procedura respectivă de achiziție publică.	text
2A.14.3	Specificați denumirea grupului participant.	text

Notă. Dacă ați răspuns Da la întrebarea 2A.14, asigurați-vă ca operatorii economici menționați să prezinte un formular DUAE separat.

## B. Informații privind reprezentanții operatorului economic

Indicați numele persoanei (persoanelor) împuternicită (împuternicite) să îl reprezinte pe operatorul economic în scopurile prezentei proceduri de achiziție publică.

2B.1	Nume și prenume	ȚURCAN Denis
2B.2	Poziție/acționând în calitate de..	Director
2B.3	Țară	Republica Moldova
2B.4	Telefon	0 22 428393; 0 78 664664
2B.5	Adresa de e-mail	<a href="http://valdcongrup.md/">http://valdcongrup.md/</a>

## C. Informații privind utilizarea capacităților altor entități

2C.1	Operatorul economic utilizează capacitățile altor entități pentru a satisface criteriile de selecție prevăzute în capitolul IV, precum și (dacă este cazul) criteriile și regulile menționate în capitolul V de mai jos?	Da    √Nu
------	--	-----------

Notă. Dacă ați răspuns Da la întrebarea 2C.1, prezentați un formular DUAE separat care să cuprindă informațiile solicitate în secțiunile A și B din capitolul respectiv și din capitolul III pentru fiecare dintre entitățile în cauză, completat și semnat în mod corespunzător de entitățile în cauză. Atragem atenția asupra faptului că trebuie incluși, de asemenea, tehnicienii sau organismele tehnice implicate, indiferent dacă fac sau nu parte din întreprinderea operatorului economic, în special cei care răspund de controlul calității și, în cazul contractelor de achiziții publice de lucrări, tehnicienii sau organismele tehnice la care poate face apel operatorul economic în vederea executării lucrărilor. În măsura în care este relevant pentru capacitatea (capacitățile) specifică (specifice) utilizată (utilizate) de operatorul economic, includeți informațiile prevăzute în capitolele IV și V pentru fiecare dintre entitățile în cauză.

## D. Informații privind subcontractanții pe ale căror capacități operatorul economic se bazează

2D.1	Operatorul economic intenționează să subcontracteze vreo parte din contract cu alți operatori economici?	Da    √Nu
2D.1.1	Dacă Da, enumerați subcontractanții propuși.	text

Semnat:



(semnătura)

Nume:

ȚURCAN Denis

Funcția:

Director

Antreprenor

VALDCONGRUP S.R.L.

:



S.C. "VALDCONGRUP" S.R.L.

C/f: 1009600000374

Email: valdcongrup@gmail.com

Tel: 0 22 428393; 0 78 664664

Fax: 0 22 428062

Adresa: str. Uzinelor 171/2, Chișinău, Republica Moldova



APROBAT  
prin Ordinul  
Ministrului Finanțelor  
nr. 72 din 30.06.2020

## Capitolul III. Motive de excludere din cadrul procedurii de achiziție publică

Compartimentul se completează doar de către operatorii economici.

Cod poziție	Conținutul cerinței	Răspuns
1	2	3
<b>A. Motive referitoare la condamnări prin hotărârea definitivă a unei instanțe judecătorești</b>		
1	2	3
3A.1	<b>Participare la o organizație criminală.</b> Operatorul economic însuși sau orice persoană care este membru al organismului de administrare, de conducere sau de supraveghere al acestuia sau care are putere de reprezentare, de decizie sau de control în cadrul acestuia a făcut obiectul unei condamnări pronunțate printr-o hotărâre definitivă pentru participare la o organizație criminală, printr-o condamnare pronunțată cu cel mult cinci ani în urmă sau în care continuă să se aplice o perioadă de excludere prevăzută în mod direct în condamnare?	Da    √Nu
3A.2	<b>Corupție.</b> Operatorul economic însuși sau orice persoană care este membru al organismului de administrare, de conducere sau de supraveghere al acestuia sau care are putere de reprezentare, de decizie sau de control în cadrul acestuia a făcut obiectul unei condamnări pentru corupție pronunțate printr-o hotărâre definitivă, printr-o condamnare pronunțată cu cel mult cinci ani în urmă sau în care continuă să se aplice o perioadă de excludere prevăzută în mod direct în condamnare?	Da    √Nu
3A.3	<b>Fraude.</b> Operatorul economic însuși sau orice persoană care este membru al organismului de administrare, de conducere sau de supraveghere al acestuia sau care are putere de reprezentare, de decizie sau de control în cadrul acestuia a făcut obiectul unei condamnări pentru fraudă pronunțate printr-o hotărâre definitivă, printr-o condamnare pronunțată cu cel mult cinci ani în urmă sau în care continuă să se aplice o perioadă de excludere prevăzută în mod direct în condamnare?	Da    √Nu

3A.4	<p><b>Infracțiunile teroriste sau infracțiunile legate de activitățile teroriste.</b> Operatorul economic însuși sau orice persoană care este membru al organismului de administrare, de conducere sau de supraveghere al acestuia sau care are putere de reprezentare, de decizie sau de control în cadrul acestuia a făcut obiectul unei condamnări pentru infracțiuni teroriste sau infracțiuni legate de activități teroriste, pronunțate printr-o hotărâre definitivă, printr-o condamnare pronunțată cu cel mult cinci ani în urmă sau în care continuă să se aplice o perioadă de excludere prevăzută în mod direct în condamnare?</p>	Da	√Nu
3A.5	<p><b>Spălare de bani sau finanțarea terorismului.</b> Operatorul economic însuși sau orice persoană care este membru al organismului de administrare, de conducere sau de supraveghere al acestuia sau care are putere de reprezentare, de decizie sau de control în cadrul acestuia a făcut obiectul unei condamnări pentru infracțiuni teroriste sau infracțiuni legate de activități teroriste, pronunțate printr-o hotărâre definitivă, printr-o condamnare pronunțată cu cel mult cinci ani în urmă sau în care continuă să se aplice o perioadă de excludere prevăzută în mod direct în condamnare?</p>	Da	√Nu
3A.6	<p><b>Exploatarea prin muncă a copiilor și alte forme de trafic de persoane.</b> Operatorul economic însuși sau orice persoană care este membru al organismului de administrare, de conducere sau de supraveghere al acestuia sau care are putere de reprezentare, de decizie sau de control în cadrul acestuia a făcut obiectul unei condamnări pronunțate printr-o hotărâre definitivă pentru exploatarea prin muncă a copiilor și alte forme de trafic de persoane, printr-o condamnare pronunțată cu cel mult cinci ani în urmă sau în care continuă să se aplice o perioadă de excludere prevăzută în mod direct în condamnare?</p>	Da	√Nu
3A.7	În cazul că răspunsul este Da pentru cel puțin una din întrebările 3A.1 – 3A.6, puteți furniza dovezi care să arate că măsurile luate sunt suficiente pentru a demonstra fiabilitatea, în pofida existenței unui motiv de excludere?	Da	√Nu
3A.7.1	<i>Dacă Da, descrieți aceste măsuri.</i>	text	
<b>B. Motive privind plata impozitelor sau/și a contribuțiilor de asigurări sociale</b>			
<b>Plata impozitelor</b>			
3B.1	Operatorul economic și-a onorat obligațiile cu privire la plata impozitelor, taxelor și contribuțiilor sociale în conformitate cu prevederile legale în vigoare în Republica Moldova sau în țara în care este stabilit?	√Da	Nu
3B.1.1	<i>Dacă Nu, în ce mod a fost stabilită obligația cu privire la plata impozitelor, taxelor și contribuțiilor sociale?</i>	text	
3B.1.2	<i>În cazul în care, încălcarea cu referire la obligațiile privind plata impozitelor, taxelor și contribuțiilor sociale a fost stabilită printr-o hotărâre judecătorească sau administrativă, această decizie este definitivă?</i>	Da	√Nu

3B.1.3	<i>În cazul în care, încălcarea cu referire la obligațiile privind plata impozitelor, taxelor și contribuțiilor sociale a fost stabilită printr-o hotărâre judecătorească sau administrativă, precizați data și numărul deciziei.</i>	text
3B.2	Operatorul economic beneficiază, în condițiile legii, de eșalonarea obligațiilor de plată a impozitelor, taxelor și contribuțiilor de asigurări sociale ori de alte facilități în vederea plății acestora, inclusiv a majorărilor de întârziere (penalităților) și/sau a amenzilor?  Notă: Se completează doar în cazul în care ați răspuns Nu, la întrebarea din 3B.1.	Da    √Nu
3B.2.1	<i>Dacă Da, operatorul economic este în măsură să furnizeze actul privind eșalonarea obligațiilor de plată a impozitelor, taxelor și contribuțiilor de asigurări sociale ori de alte facilități în vederea plății acestora?</i>	Da    √Nu
3B.3	Operatorul economic este în măsură să furnizeze un certificat cu privire la plata impozitelor sau să furnizeze informații privind onorarea obligațiilor fiscale?	√Da    Nu
3B.4	Informațiile privind lipsa/existența restanțelor față de bugetul public național sunt disponibile gratuit pentru autorități, prin accesarea unei baze de date naționale? Dacă da, specificați informația care ar permite verificarea.	Adresa de internet: <a href="https://www.sfs.md/">https://www.sfs.md/</a>
		Autoritatea sau organismul emitent(ă): <b>Serviciul Fiscal de Stat</b>
		Referința exactă a documentației: <b>Nu este</b>

### **C. Includerea în lista de interdicție a operatorilor economici**

3C.1	Operatorul economic este înscris în lista de interdicție a operatorilor economici?	Da    √Nu
3C.1.1	<i>În cazul că răspunsul este Da pentru întrebarea 3C.1, puteți furniza dovezi care să arate că măsurile luate sunt suficiente pentru a demonstra fiabilitatea, în pofida existenței unui motiv de excludere?</i>	Da    √Nu
3C.1.2	<i>Dacă Da, descrieți aceste măsuri.</i>	text

### **D. Motive legate de insolvabilitate, conflicte de interese sau abateri profesionale**

	<b>Obligațiile aplicabile în domeniul mediului, muncii și asigurărilor sociale</b>	
3D.1	Operatorul economic a încălcat obligațiile în domeniul mediului în ultimii 3 ani?	Da    √Nu
3D.1.1	<i>În cazul că răspunsul este Da pentru întrebarea 3D.1, puteți furniza dovezi care să arate că măsurile luate sunt suficiente pentru a demonstra fiabilitatea, în pofida existenței unui motiv de excludere?</i>	Da    √Nu
3D.1.2	<i>Dacă Da, descrieți aceste măsuri.</i>	text
3D.2	Operatorul economic a încălcat obligațiile în domeniul social în ultimii 3 ani?	Da    √Nu
3D.2.1	<i>În cazul că răspunsul este Da pentru întrebarea 3D.2, puteți furniza dovezi care să arate că măsurile luate sunt suficiente pentru a demonstra fiabilitatea, în pofida existenței unui motiv de excludere?</i>	Da    √Nu
3D.2.2	<i>Dacă Da, descrieți aceste măsuri.</i>	text
3D.3	Operatorul economic a încălcat obligațiile în domeniul muncii în ultimii 3 ani?	Da    √Nu



3D.3.1	<i>În cazul că răspunsul este Da pentru întrebarea 3D.3, puteți furniza dovezi care să arate că măsurile luate sunt suficiente pentru a demonstra fiabilitatea, în pofida existenței unui motiv de excludere?</i>	Da	√Nu
3D.3.2	<i>Dacă Da, descrieți aceste măsuri.</i>	text	
<b>Insolvabilitatea</b>			
3D.4	Operatorul economic este în situație de insolvabilitate sau de lichidare a activității antreprenoriale ca urmare a unei hotărâri judecătorești?	Da	√Nu
3D.4.1	<i>În cazul că răspunsul este Da pentru întrebarea 3D.4, puteți furniza dovezi care să arate că măsurile luate sunt suficiente pentru a demonstra fiabilitatea, în pofida existenței unui motiv de excludere?</i>	Da	√Nu
3D.4.2	<i>Dacă Da, descrieți aceste măsuri.</i>	text	
<b>Active administrate de lichidator</b>			
3D.5	Activele operatorului economic sunt administrate de un lichidator sau de o instanță?	Da	√Nu
3D.5.1	<i>În cazul că răspunsul este Da pentru întrebarea 3D.5, puteți furniza dovezi care să arate că măsurile luate sunt suficiente pentru a demonstra fiabilitatea, în pofida existenței unui motiv de excludere?</i>	Da	√Nu
3D.5.2	<i>Dacă Da, descrieți aceste măsuri.</i>	text	
<b>Activitățile economice sunt suspendate</b>			
3D.6	Activitățile economice ale operatorului economic sunt suspendate?	Da	√Nu
3D.6.1	<i>În cazul că răspunsul este Da pentru întrebarea 3D.6, puteți furniza dovezi care să arate că măsurile luate sunt suficiente pentru a demonstra fiabilitatea, în pofida existenței unui motiv de excludere?</i>	Da	√Nu
3D.6.2	<i>Dacă Da, descrieți aceste măsuri.</i>	text	
<b>Acorduri cu alți operatori economici care vizează denaturarea concurenței</b>			
3D.7	Operatorul economic, în ultimii 3 ani, a încheiat acorduri cu alți operatori economici care au ca obiect denaturarea concurenței, fapt constatat prin decizie a organului abilitat în acest sens?	Da	√Nu
3D.7.1	<i>În cazul că răspunsul este Da pentru întrebarea 3D.7, puteți furniza dovezi care să arate că măsurile luate sunt suficiente pentru a demonstra fiabilitatea, în pofida existenței unui motiv de excludere?</i>	Da	√Nu
3D.7.2	<i>Dacă Da, descrieți aceste măsuri.</i>	text	
<b>Conflict de interese</b>			
3D.8	Operatorul economic se află într-o situație de conflict de interese care nu poate fi remediată?	Da	√Nu
3D.8.1	<i>În cazul că răspunsul este Da pentru întrebarea 3D.8, puteți furniza dovezi care să arate că măsurile luate sunt suficiente pentru a demonstra fiabilitatea, în pofida existenței unui motiv de excludere?</i>	Da	√Nu
3D.8.2	<i>Dacă Da, descrieți aceste măsuri.</i>	text	
<b>Etica profesională</b>			
3D.9	Operatorul economic a fost condamnat, în ultimii 3 ani, prin hotărâre definitivă a unei instanțe judecătorești, pentru o faptă care a adus atingere eticii profesionale sau pentru comiterea unei greșeli în materie profesională?	Da	√Nu

3D.9.1	În cazul că răspunsul este Da pentru întrebarea 3D.9, puteți furniza dovezi care să arate că măsurile luate sunt suficiente pentru a demonstra fiabilitatea, în pofida existenței unui motiv de excludere?	Da    √Nu
3D.9.2	Dacă Da, descrieți aceste măsuri.	text
	<b>Integritatea</b>	
3D.10	Operatorul economic, în ultimii 3 ani, se face vinovat de o abatere profesională, care îi pune la îndoială integritatea?	Da    √Nu
3D.10.1	În cazul că răspunsul este Da pentru întrebarea 3D.10, puteți furniza dovezi care să arate că măsurile luate sunt suficiente pentru a demonstra fiabilitatea, în pofida existenței unui motiv de excludere?	Da    √Nu
3D.10.2	Dacă Da, descrieți aceste măsuri.	text

Semnat:



(semnătura)

Nume:

ȚURCAN Denis

Funcția:

Director

Antreprenor

VALDCONGRUP S.R.L.



S.C. "VALDCONGRUP" S.R.L.

C/f: 1009600000374

Email: valdcongrup@gmail.com

Tel: 0 22 428393; 0 78 664664

Fax: 0 22 428062

Adresa: str. Uzinelor 171/2, Chișinău, Republica Moldova



APROBAT  
prin Ordinul  
Ministrului Finanțelor  
nr. 72 din 30.06.2020

## Capitolul IV. Criteriile de calificare și selecție a operatorilor economici

Compartimentul se completează doar de către operatorii economici.

Cod poziție	Conținutul cerinței	Răspuns
1	2	3
<b>A. Capacitatea de exercitare a activității profesionale</b>		
4A.1	Operatorul economic este în măsură să furnizeze documentul/documentele prin care se va demonstra înregistrarea acestuia?	√Da Nu
4A.1.1	<i>Dacă Da, indicați actele de înregistrare a activității antreprenoriale și genul (genurile) de activitate determinate de legislație, aferent obiectului procedurii de atribuire a contractului, în baza căreia întreprinderea are dreptul să execute viitorul contract de achiziție publică.</i>	<b>MD 0086878 din 03.02.2009</b>
4A.1.2	<i>Actele de înregistrare a activității antreprenoriale, sunt disponibile gratuit pentru autorități dintr-o bază de date națională? Dacă da, specificați informația care ar permite verificarea.</i>	<i>Adresa de internet:</i> <a href="http://www.asp.gov.md">http://www.asp.gov.md</a>
		<i>Autoritatea sau organismul emitent(ă):</i> <b>Agencia Servicii Publice</b>
		<i>Referința exactă a documentației:</i> <b>Nu este</b>
4A.2	Activitatea antreprenorială deține o certificare și/sau o autorizare echivalentă aferent obiectului procedurii de atribuire a contractului, în cadrul unui sistem național?	√Da Nu
4A.2.1	<i>Dacă Da, operatorul economic este în măsură să furnizeze documentul/documentele prin care se va demonstra certificarea și/sau autorizarea activității acestuia?</i>	√Da Nu
4A.2.3	<i>Actele privind certificarea sau autorizarea sunt disponibile gratuit pentru autorități, dintr-o bază de date națională? Dacă da, specificați informația care ar permite verificarea.</i>	<i>Adresa de internet:</i> <a href="http://www.asp.gov.md">http://www.asp.gov.md</a>
		<i>Autoritatea sau organismul emitent(ă):</i> <b>Agencia Servicii Publice</b>
		<i>Referința exactă a documentației:</i> <b>Nu este cazul</b>
4A.3	Genurile de activitate, și/sau certificarea, și/sau autorizarea privind activitatea de întreprinzător, acoperă criteriile de selecție impuse de autoritatea/entitatea contractantă în anunțul/invitația de participare?	√Da Nu
<b>B. Capacitatea economică și financiară</b>		
	<b>Declarații bancare</b>	

4B.1	Operatorul economic este în măsură să furnizeze declarații bancare sau, după caz, dovezi privind asigurarea riscului profesional în conformitate cu cerințele din documentația de atribuire?	√Da Nu
4B.1.1	Informația menționată la punctul 4B.1 este disponibilă gratuit pentru autorități, dintr-o bază de date națională? Dacă da, specificați informația care ar permite verificarea ei.	Adresa de internet: <a href="http://energbank.com">http://energbank.com</a> Autoritatea sau organismul emitent(ă): <b>B.C. Energbank S.A.</b> Referința exactă a documentației: <b>Nu este</b>
	<b>Cifra de afaceri anuală (volumul vânzărilor)</b>	
4B.2	Operatorul economic este în măsură să demonstreze o cifră de afaceri anuală, după cum urmează:  Valoare <b>26 739 963 MDL</b> Perioada <b>Anul 2019</b>  Notă. Se completează de către autoritatea contractantă valoarea și perioada	√Da Nu
4B.2.1	Specificați care este cifra de afaceri anuală, conform datelor din raportul financiar.	<b>Valoarea 26 739 963 MDL</b> <b>Anul 2019</b>
	<b>Cifra de afaceri medie anuală</b>	
4B.3	Operatorul economic este în măsură să demonstreze o cifră medie anuală de afaceri, după cum urmează:  Valoare <b>32 644 774 MDL</b> Perioada <b>3 Ani</b>  Notă. Se completează de către autoritatea contractantă valoarea și perioada	√Da Nu
4B.3.1	Specificați cifra de afaceri, conform datelor din raportul financiar.	<b>Valoarea 36 819 113 MD</b> <b>Anul 2017</b> <b>Valoarea 34 375 245 MDL</b> <b>Anul 2018</b> <b>Valoarea 26 739 963 MDL</b> <b>Anul 2019</b> <b>Valoarea medie totală</b> <b>32 644 774 MDL</b>
	<b>Raport financiar</b>	
4B.4	Operatorul economic este în măsură să furnizeze raportul financiar înregistrat, extrase din raportul financiar?	√Da Nu
4B.5	Informațiile privind situația economică și financiară sunt disponibile gratuit pentru autorități, dintr-o bază de date națională? Dacă da, specificați informația care ar permite verificarea.	Adresa de internet: <a href="https://statistica.gov.md/">https://statistica.gov.md/</a> Autoritatea sau organismul emitent(ă): <b>Biroul Național de Statistică</b> Referința exactă a documentației: <b>Nu este</b>
<b>C. Capacitatea tehnică și/sau profesională</b>		
4C.1	Operatorul economic este în măsură să furnizeze documentele solicitate de către autoritatea/entitatea contractantă în anunțul de participare, care demonstrează capacitatea tehnică și/sau profesională pentru executarea viitorului contract.	√Da Nu
	Informațiile privind capacitatea tehnică și/sau	Adresa de internet: <a href="http://valdcongrup.md/">http://valdcongrup.md/</a>

4C.1.1	<i>profesională sunt disponibile gratuit pentru autorități, dintr-o bază de date națională? Dacă da, specificați informația care ar permite verificarea.</i>	Autoritatea sau organismul emitent(ă): <b>VALDCONGRUP S.R.L.</b> Referința exactă a documentației: <b>valdcongrup@gmail.com</b>
	<b>Instalații tehnice și măsuri de asigurare a calității</b>	
4C.2	Operatorul economic este în măsură să furnizeze detalii referitoare la tehnicienii sau organismele tehnice, specificate în anunțul de participare/documentația de atribuire, pe care autoritatea/entitatea contractantă le poate solicita, în special cele responsabile de controlul calității în legătură cu acest exercițiu de achiziție publică?	√Da Nu
4C.3	Operatorul economic este în măsură să furnizeze o informație cu privire la sistemele de management și de trasabilitate utilizate în cadrul lanțului de aprovizionare?	√Da Nu
4C.3.1	<i>Informațiile sunt disponibile gratuit pentru autorități, dintr-o bază de date națională? Dacă da, specificați informația care ar permite verificarea.</i>	Adresa de internet: <a href="http://valdcongrup.md/">http://valdcongrup.md/</a> Autoritatea sau organismul emitent(ă): <b>VALDCONGRUP S.R.L.</b> Referința exactă a documentației: <b>valdcongrup@gmail.com</b>
	<b>Utilaje, instalații și echipament tehnic</b>	
4C.4	Operatorul economic dispune de utilaje și echipament necesar pentru îndeplinirea corespunzătoare a contractului de achiziție publică?	√Da Nu
4C.5	Operatorul economic este în măsură să furnizeze o informație cu privire la dotările specifice, utilajul și echipamentul necesar pentru îndeplinirea contractului, conform cerințelor stabilite în anunțul de participare și documentația de atribuire?	√Da Nu
	<b>Pregătirea profesională și calificarea personalului</b>	
4C.6	Operatorul economic are în cadrul întreprinderii personal calificat conform cerințelor stabilite în anunțul de participare sau în documentația de atribuire?	√Da Nu
4C.7	Operatorul economic este în măsură să furnizeze o informație privind personalul de specialitate propus pentru executarea contractului, conform cerințelor stabilite în anunțul de participare și documentația de atribuire?	√Da Nu
4C.8	Indicați efectivele medii anuale de personal angajat din ultimii trei ani de activitate.	Anul <b>2017</b> Angajați <b>44 persoane</b> Anul <b>2018</b> Angajați <b>45 persoane</b> Anul <b>2019</b> Angajați <b>49 persoane</b>
	<b>Numărul membrilor personalului de conducere</b>	
4C.9	Indicați numărul membrilor personalului de conducere ale operatorului economic pe parcursul ultimilor trei ani.	Anul <b>2017</b> Angajați <b>9 persoane</b> Anul <b>2018</b> Angajați <b>9 persoane</b> Anul <b>2019</b> Angajați <b>9 persoane</b>
	<b>Mostre, descrieri, fotografii</b>	

4C.10	Operatorul economic este în măsură să furnizeze eşantioane (mostre), descrieri și/sau fotografii ale produselor/serviciilor care urmează să fie furnizate/prestate, conform cerințelor stabilite în documentația de atribuire?	√Da Nu
<b>Pentru contractele de achiziție publică de lucrări</b>		
4C.11	În perioada de referință, operatorul economic a îndeplinit lucrări specifice sau similare obiectului de achiziție indicat în anunțul de participare și în documentația de atribuire?	√Da Nu
4C.11.1	<i>Dacă Da, enumerați-le specificând descrierea lucrărilor, valoarea lor, data de începere, data procesului verbal de recepție la terminarea lucrărilor, beneficiarul și altă informație relevantă.</i>	<b>Строительство системы канализации в селе Буджак</b>
		3 809 767, 00 MDL 211 067, 42 \$
		14 ianuarie 2019
		13 mai 2019
<b>Comitetul Executiv UTA Găgăuzia</b>		
<b>Pentru contractele de achiziție publică de bunuri</b>		
4C.12	În perioada de referință, operatorul economic a efectuat livrări specifice obiectului de achiziție indicat în anunțul de participare și în documentația de atribuire?	Da √Nu
4C.12.1	<i>Dacă Da, enumerați-le specificând descrierea livrărilor, valoarea lor, data de începere, data furnizării, beneficiarul și altă informație relevantă.</i>	text
<b>Pentru contractele de achiziție publică de servicii</b>		
4C.13	În perioada de referință, operatorul economic a prestat servicii similare cu obiectul de achiziție indicat în anunțul de participare și în documentația de atribuire?	Da √Nu
4C.13.1	<i>Dacă Da, enumerați-le specificând descrierea serviciilor, valoarea lor, durata de execuție, data începerii, beneficiarul și altă informație relevantă.</i>	text
4C.14	În cazul că răspunsul este Da pentru una din întrebările 4C.11 – 4C.13, puteți furniza dovezi prin care se va demonstra îndeplinirea lucrărilor, livrarea bunurilor, prestarea serviciilor similare conform cerințelor documentației de atribuire?	√Da Nu
<b>D. Standarde de asigurare a calității</b>		
4D.1	Operatorul economic este în măsură să furnizeze certificate emise de organisme independente prin care se atestă faptul că operatorul economic respectă standardele de asigurare a calității conform cerințelor stabilite în anunțul de participare și în documentația atribuire?	√Da Nu
4D.2	Informațiile privind standardele de asigurare a calității, sunt disponibile gratuit pentru autorități, dintr-o bază de date națională? Dacă da, specificați informația care ar permite verificarea.	Adresa de internet: <a href="http://valdcongrup.md/">http://valdcongrup.md/</a>
		Autoritatea sau organismul emitent(ă): <b>VALDCONGRUP S.R.L.</b>
		Referința exactă a documentației: <b>valdcongrup@gmail.com</b>
<b>E. Standarde de protecție a mediului</b>		

4E.1	Operatorul economic este în măsură să furnizeze certificate emise de organisme independente prin care se atestă faptul că operatorul economic respectă standardele de protecție a mediului, conform cerințelor stabilite în anunțul de participare și în documentația de atribuire?	√Da Nu
4E.2	Informațiile privind standardele de protecția mediului, sunt disponibile gratuit pentru autorități, dintr-o bază de date națională? Dacă da, specificați informația care ar permite verificarea.	<i>Adresa de internet:</i> <a href="http://valdcongrup.md/">http://valdcongrup.md/</a>
		<i>Autoritatea sau organismul emitent(ă):</i> <b>VALDCONGRUP S.R.L.</b>
		<i>Referința exactă a documentației:</i> <b>valdcongrup@gmail.com</b>
<b>F. Permitearea controalelor</b>		
4F.1	Operatorul economic permite efectuarea verificărilor de către autoritatea/entitatea contractantă referitor la capacitățile economice și financiare, de producție sau tehnice privind executarea viitorului contract de achiziție publică?	√Da Nu

Semnat:



(semnătura)

Nume:

ȚURCAN Denis

Funcția:

Director

Antreprenor

VALDCONGRUP S.R.L.



S.C. "VALDCONGRUP" S.R.L.

C/f: 1009600000374

Email: valdcongrup@gmail.com

Tel: 0 22 428393; 0 78 664664

Fax: 0 22 428062

Adresa: str. Uzinelor 171/2, Chișinău, Republica Moldova



APROBAT  
prin Ordinul  
Ministrului Finanțelor  
nr. 72 din 30.06.2020

## Capitolul V. Indicații generale pentru criteriile de calificare și selecție

Compartimentul se completează de către autoritatea/entitatea contractantă (coloana nr.2) și operatorii economici (coloana nr.3).

Cod poziție	Conținutul cerinței	Răspuns
1	2	3
<b>A. Îndeplinirea tuturor criteriilor de selecție impuse</b>		
5A.1	<p>Operatorul economic este în măsură să furnizeze în Sistemul informațional automatizat „Registrul de stat al achizițiilor publice” sau prin mijloace electronice, sau dacă e cazul, pe suport de hârtie autorității contractante: formularele, certificatele, avizele și alte documente indicate de către autoritatea/entitatea contractantă în anunțul de participare și în documentația de atribuire?</p> <p>Termen <b>3</b> zile de la solicitare.</p> <p>Notă. Numărul de zile se indică de către autoritatea contractantă ținând cont de cantitatea și caracterul documentelor solicitate.</p>	√Da Nu
5A.2	<p>Informațiile care să îi permită autorității/entității contractante să obțină documentele indicate în anunțul de participare și în documentația de atribuire, sunt disponibile gratuit și direct prin accesarea unei baze de date naționale în orice stat? Dacă da, specificați informația care ar permite verificarea.</p>	<p>Adresa de internet: <a href="https://achizitii.md">https://achizitii.md</a></p> <p>Autoritatea sau organismul emitent(ă): <b>VALDCONGRUP S.R.L.</b></p> <p>Referința exactă a documentației: <b>ocds-b3wdp1-MD-1599480909764</b></p>

Semnat:

(semnătura)

Nume:

ȚURCAN Denis

Funcția:

Director

Antreprenor

VALDCONGRUP S.R.L.





S.C. "VALDCONGRUP" S.R.L.

C/f: 1009600000374

Email: valdcongrup@gmail.com

Tel: 0 22 428393; 0 78 664664

Fax: 0 22 428062

Adresa: str. Uzinelor 171/2, Chișinău, Republica Moldova



APROBAT  
prin Ordinul  
Ministrului Finanțelor  
nr. 72 din 30.06.2020

## Capitolul VI. Preselecția candidaților pentru procedura de atribuire a contractului de achiziție publică

Compartimentul se solicită de către autoritatea contractantă doar în cadrul procedurilor de achiziție publică: licitația restrânsă, negociere, dialog competitiv și parteneriatul pentru inovare.

Cod poziție	Conținutul cerinței	Răspuns
1	2	3
<b>A. Îndeplinirea tuturor criteriilor de selecție impuse</b>		
6A.1	Operatorul economic/candidatul îndeplinește criteriile de selecție stabilite de către autoritatea contractantă în anunțul de participare și în documentația de atribuire.	√Da Nu
6A.2	Operatorul economic/candidatul dispune și este în măsură să furnizeze în Sistemul informațional automatizat „Registrul de stat al achizițiilor publice” sau prin mijloace electronice, sau dacă e cazul, pe suport de hârtie autorității contractante certificate sau alte forme de documente justificative, după cum este cerut în anunțul de participare și în documentația de atribuire.	√Da Nu

Semnat:

(semnătura)

Nume:

ȚURCAN Denis

Funcția:

Director

Antreprenor

VALDCONGRUP S.R.L.



S.C. "VALDCONGRUP" S.R.L.

C/f: 1009600000374

Email: valdcongrup@gmail.com

Tel: 0 22 428393; 0 78 664664

Fax: 0 22 428062

Adresa: str. Uzinelor 171/2, Chișinău, Republica Moldova



APROBAT  
prin Ordinul  
Ministrului Finanțelor  
nr. 72 din 30.06.2020

## Capitolul VII. Declarații finale

Operatorul economic declară că informațiile prezentate în capitolele II – V (după caz II-VI) sunt exacte și corect furnizate, cunoscând pe deplin consecințele cazurilor grave de declarații false.

Operatorul economic declară în mod oficial, că poate să furnizeze la solicitarea autorității/entității contractante fără întârziere, certificatele și documentele justificative solicitate, cu excepția cazului în care autoritatea/entitatea contractantă are posibilitatea de a obține documentele justificative în cauză direct prin accesarea unei baze de date relevante, care este disponibilă gratuit, cu condiția că operatorul economic să fi furnizat informațiile necesare (adresa de internet, autoritatea sau organismul emitent(ă), referința exactă a documentației) care să îi permită autorității contractante sau entității contractante să facă acest lucru și se consimte accesul la informațiile menționate, în cazul în care acest lucru este necesar.

Operatorul economic declară în mod oficial că este de acord ca

**Primaria mun.Comrat**

, astfel cum este descrisă în capitolul I secțiunea A să obțină acces la documentele justificative privind informațiile pe care le-a furnizat în acest DUAE în scopul desfășurării procedurii de achiziție

**ocds-b3wdp1-MD-1599480909764**

**Nume:** ȚURCAN Denis

**Funcția:** Director

**Data:** 1 octombrie 2020

**Adresa:** str. Uzinelor 171/2, mun. Chișinău, Republica Moldova

**Semnătura**

**Semnat:**

(semnătura)

**Nume:** ȚURCAN Denis

**Funcția:** Director

**Antreprenor:** VALDCONGRUP S.R.L.



S.C. "VALDCONGRUP" S.R.L.

C/f: 1009600000374

Email: valdcongrup@gmail.com

Tel: 0 22 428393; 0 78 664664

Fax: 0 22 428062

Adresa: str. Uzinelor 171/2, Chișinău, Republica Moldova



FORMULARUL F3.5

## DECLARAȚIE

**de neîncadrare în situațiile ce determină excluderea de la procedura de atribuire, ce vin în aplicarea art. 18 din Legea nr. 131 din 03.07.2015**

Subsemnatul, ȚURCAN Denis reprezentant împuternicit al VALDCONGRUP S.R.L.  
(nume, prenume) (denumirea operatorului economic)

în calitate de ofertant/ofertant asociat, declar pe propria răspundere, sub sancțiunea excluderii din procedura de achiziție publică și sub sancțiunile aplicabile faptei de fals în acte publice, că nu mă aflu în situația prevăzută la art. 18 din Legea nr. 131 din 03.07.2015 privind achizițiile publice, respectiv în ultimii 5 ani nu am fost condamnat prin hotărâre definitivă a unei instanțe judecătorești pentru participarea la activități ale unei organizații sau grupări criminale, pentru corupție, fraudă și/sau spălare de bani.

Subsemnatul declar că informațiile furnizate sunt complete și corecte în fiecare detaliu și înțeleg că autoritatea contractantă are dreptul de a solicita, în scopul verificării și confirmării declarațiilor, orice documente doveditoare de care dispun.

Subsemnatul, ȚURCAN Denis reprezentant împuternicit al VALDCONGRUP S.R.L.  
(nume, prenume) (denumirea operatorului economic)

în calitate de ofertant/ofertant asociat, la  
procedura

**Licitație deschisă**

(se menționează procedura)

pentru atribuirea contractului de achiziție publică având ca obiect

**Работы по реконструкции сетей канализации по улицам мун. Комрат:**

(denumirea lucrării)

codul CPV: 45200000-9, la data de 1 OCTOMBRIE 2020 ORA 10:00  
(număr) (zi/lună/an)

organizată de Primaria mun.Comrat, declar pe propria răspundere că:  
(denumirea autorității contractante)

- nu am intrat în proces de insolabilitate ca urmare a hotărârii judecătorești;
- mi-am îndeplinit obligațiile de plată a impozitelor, taxelor și contribuțiilor de asigurări sociale, în conformitate cu prevederile legale în vigoare în RM sau în țara în care sunt stabilit până la data solicitată;
- nu am fost condamnat, în ultimii 3 ani, prin hotărârea definitivă a unei instanțe judecătorești, pentru o faptă care a adus atingere eticii profesionale sau pentru comiterea unei greșeli în materie profesională;
- nu sunt inclus în Lista de interdicție a operatorilor economici.

Subsemnatul declar că informațiile furnizate în scopul demonstrării îndeplinirii criteriilor de calificare și selecție sunt complete și corecte în fiecare detaliu și înțeleg ca autoritatea contractantă are dreptul de a solicita, în scopul verificării și confirmării declarațiilor, orice documente doveditoare de care dispun.

**Data completării:**

**1 octombrie 2020**

**Semnat:**

(semnătura)

**Nume:**

ȚURCAN Denis

**Funcția în cadrul firmei:**

Director

**Denumirea firmei și  
sigiliu:**

VALDCONGRUP S.R.L.



S.C. "VALDCONGRUP" S.R.L.

C/f: 100960000374

Email: valdcongrup@gmail.com

Tel: 0 22 428393; 0 78 664664

Fax: 0 22 428062

Adresa: str. Uzinelor 171/2, Chişinău, Republica Moldova



FORMULARUL F3.4

## DECLARAȚIE

privind conduita etică și neimplicarea în practici frauduloase și de corupere

Data: 1 octombrie 2020

Numărul procedurii: Licitație deschisă

Către: Primaria mun.Comrat

Subsemnatul, ȚURCAN Denis reprezentant împuternicit al  
(nume, prenume)

VALDCONGRUP S.R.L.  
(denumirea operatorului economic)

în calitate de ofertant/ofertant asociat, confirm prin prezenta că:

1. Nici unul dintre angajații, companionii, agenții, acționarii, consultanții, partenerii noștri sau rudele sau asociații ai lor nu este în relații care ar fi putut considerate ca un conflict de interese.

2. În cazul în care vom afla despre faptul unui conflict potențial, vom raporta imediat informația respectivă către autoritatea contractantă.

3. Nici unul dintre angajații, companionii, agenții, acționarii, consultanții, partenerii noștri sau rudele sau asociații ai lor nu a fost angajat în practici de corupere, escrocherie, complotare, constrângere sau alte practici anticoncurențiale în procesul pregătirii ofertei din cadrul prezentei licitații, conform prevederilor din documentele de atribuire, punctul IPO10.

4. În legătură cu procedura respectivă de achiziție și cu orice contract care, eventual, ne va fi adjudecat ca rezultat al acesteia, nu au fost, nici nu vor fi efectuate nici un fel de plăți către angajații, companionii, agenții, acționarii, consultanții, partenerii noștri sau rudele lor, care sînt implicați în achiziția publică, implementarea contractului și aprobarea plăților contractuale în numele autorității contractante.

Data completării:

1 octombrie 2020

Semnat:

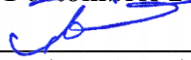
  
(semnătura)

Nume:

ȚURCAN Denis

Funcția în cadrul firmei:

Director

Denumirea firmei și sigiliu:

VALDCONGRUP S.R.L.



S.C. "VALDCONGRUP" S.R.L.

C/f: 1009600000374

Email: valdcongrup@gmail.com

Tel: 0 22 428393; 0 78 664664

Fax: 0 22 428062

Adresa: str. Uzinelor 171/2, Chişinău, Republica Moldova



FORMULARUL F3.7

## FORMULAR INFORMATIV DESPRE OFERTANT

1. Denumirea/numele	VALDCONGRUP S.R.L.
2. Codul Fiscal:	1009600000374
3. Adresa sediului central:	str. Uzinelor 171/2, mun. Chişinău, Republica Moldova
4. Telefon:	0 22 428393; 0 78 664664
Fax:	0 22 428062
E-mail:	valdcongrup@gmail.com
5. Certificatul de înregistrare:	MD 0086878 din 03.02.2009 (numărul, data înregistrării) Camera de înregistrare de stat (instituţia emitentă)
6. Obiectul de activitate, pe domenii:	Construcţii de clădiri şi construcţii ingineresti, instalaţii şi reţele tehnico-edilitare, reconstrucţii. (în conformitate cu prevederile din statutul propriu) Seria A MMII Nr. 037657 din 25.02.2009, emisă de Camera de Licenţiere (numărul, data, instituţia emitentă, genurile de activitate)
7. Autorizaţie (certificat)	
8. Birourile filialelor/sucursalelor locale, dacă este cazul:	Nu sunt (adresa completă, telefon/telex/fax, certificate de înregistrare)
9. Principala piaţă de afaceri:	Republica Moldova
10. Cifra de afaceri pe ultimii 3 ani:	

Nr. d/o	Anul	Cifra de afaceri anuală la 31 decembrie, lei
1	2017	36 819 113,00
2	2018	34 375 245,00
3	2019	26 739 963,00
Media anuală:		32 644 773,67

Data completării:

1 octombrie 2020

Semnat:

(semnătura)

Nume:

ȚURCAN Denis

Funcția în cadrul firmei:

Director

Denumirea firmei și sigiliu:

VALDCONGRUP S.R.L.



## EXPERIENȚĂ SIMILARĂ

1. Denumirea și obiectul contractului:

Construcția sistemului de canalizare în satul Bugeac

2. Numărul și data contractului:

Nr. MD-2019-01-14-000005-1-11/1 din 14 ianuarie 2019

3. Denumirea/numele beneficiarului

Comitetul Executiv UTA Găgăuzia

4. Adresa beneficiarului:

UTA Găgăuzia, Comrat, ул.Ленина, 196

5. Țara:

Republica Moldova

6. Calitatea în care a participat la îndeplinirea contractului:

antreprenorul

antreprenor asociat

subantreprenor

7. Valoarea contractului:	Exprimată în moneda în care s-a încheiat contractul (lei)	Exprimată în echivalent dolari SUA
a) inițială (la data semnării contractului)	3 809 767,00	211 067,42
b) finală (la data finalizării contractului)	3 809 767,00	211 067,42

8. Dacă au fost litigii privind îndeplinirea contractului, natura acestora și modul lor de soluționare: \_\_\_\_\_ Nu au fost

9. Perioada de execuție a lucrării (luni):

a) Contractată:

2 luni

b) Efectiv realizată:

4 luni

c) Motivul de decalar a termenului contractului (dacă este cazul), care va fi susținut pe baza de acte adiționale încheiate cu beneficiarul:

Nu au fost

10. Numărul și data procesului-verbal de recepție la terminarea lucrărilor:

Nr. 1 din 13 mai 2019

11. Principalele remedieri și completări care au fost înscrise în procesul verbal:

nu au fost

12. Alte aspecte relevante prin care ofertantul își susține experiența similară, cu referire în mod special la suprafețe sau volumele fizice ale principalelor capacități și categorii de lucrări prevăzute în contract: nu sunt

Nume:

Denis ȚURCAN

Funcția în cadrul companiei:

Director

Semnăt

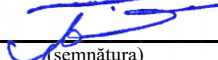

(semnătura)

Denumirea firmei și sigiliu

VALDCONGRUP S.R.L.





# ACHIZIȚII PUBLICE

## CONTRACT DE ANTREPRIZĂ Nr. MD-2019-01-14-000005-1-11/1

privind achiziția prin Licitatie deschisă

14.01.2019

Comrat  
(municipiu, oraș, județ)

### 1. Părțile contractante

Prezentul contract este încheiat în urma procedurii de Licitatie deschisă nr. 1 din data 14.01.2019, între Instituție publică Comitetul Executiv UTA Gagauzia 1007601000252, cu sediul în MD-3805 Moldova, Republic of Comrat str. ул.Ленина,196, telefon: 0298 2-25-88, fax: 0298 0-25-88, e-mail: mari6ka223@mail.ru, înregistrat la Camera Înregistrării de Stat, cu nr. 22699 din 01.01.1996, reprezentat prin Исполнительный Комитет Гагаузии I.S. Первый заместитель Председателя Исполнительного Комитета Гагаузии, în calitate de Beneficiar, pe de o parte, și Societate cu răspundere limitată Valcongrup SRL 1009600000374, cu sediul în MD-2023 мун.Кишинэу, str. str.Uzinilor,171/2, telefon: 078664664, fax: 022428062, e-mail: valcongrup@gmail.com, înregistrat la Camera Înregistrării de Stat, cu nr. 0086878 din 03.02.2009, autorizat pentru activitatea în construcții: autorizația nr. 037657 din 25.02.2009, eliberată de Camera de licențiere, pe un termen de 10 ani, pentru genurile de activitate Construcțiile de cladiri și construcții ingeneresti....., reprezentat prin Денис Цуркан директор, în calitate de Antreprenor, pe de altă parte.

### 2. Obiectul contractului

Antreprenorul se obligă să execute lucrările Строительство системы канализации в селе Буджак

(descrierea succintă)

Cod CPV: 45200000-9 Lucrări de construcții complete sau parțiale și lucrări publice în conformitate cu prevederile proiectului tehnic, cu detaliile de executare, precum și a normativelor, standardelor și prescripțiilor tehnice în vigoare.

### 3. Perioada de executare

3.1. Durata de executare a lucrărilor contractate este de 2 luni de la semnarea contractului, primirea ordinului de începere a executării și asigurării lucrului ritmic de către beneficiar - ordonatorul de credite.

3.2. Perioada de executare poate fi prelungită dacă constrângerea activității se datorează următoarelor cauze:

a. generate de Beneficiar;

b. datorită unor greve organizate de federația sindicatelor de ramură la nivel național și recunoscute ca legale prin justiție ale personalului Antreprenorului general sau ca urmare a unor fenomene similare desfășurate la un operator economic.

Digitally signed by Ceban Vadim  
Date: 2019.01.14 16:23:33 EET  
Reason: MoldSign Signature  
Location: Moldova



Digitally signed by Turcan Denis  
Date: 2019.01.14 15:52:54 EET  
Reason: MoldSign Signature  
Location: Moldova



*[Handwritten signature]*

- furnizor al Antreprenorului general;
- c. datorită forței majore sau altei situații extreme neimputabile și imprevizibile pentru Antreprenorul general;
- d. influenței factorilor climatici, care împiedică respectarea în executare a normelor și reglementărilor tehnice în vigoare a prevederilor caietelor de sarcini;
- e. calamităților naturale recunoscute de autoritatea legală.

3.3. Conform dispoziției scrise a Beneficiarului, Antreprenorul general va sista executarea lucrărilor sau a unor părți ale acestora pe o durată și în modul în care Beneficiarul consideră necesar. Pe timpul suspendării, Antreprenorul general va proteja și conserva lucrările în mod corespunzător, așa cum va dispune Beneficiarul. Cheltuielile suplimentare generate în urma sistării lucrărilor suportate de Antreprenorul general vor fi plătite de Beneficiar.

3.4. La terminarea lucrărilor, Antreprenorul general va notifica Beneficiarul că sînt îndeplinite condițiile de recepție, solicitînd convocarea comisiei. În baza acestei notificări, Beneficiarul va convoca comisia de recepție.

3.5. În baza documentelor de confirmare a executării și a constatărilor efectuate pe teren, Beneficiarul va aprecia dacă sînt întrunite condițiile pentru anunțarea comisiei de recepție. În cazul în care se constată că sînt lipsuri și deficiențe acestea vor fi aduse la cunoștința Antreprenorului general, stabilindu-se termenele necesare pentru finalizare sau remediere. După constatarea lichidării tuturor lipsurilor și deficiențelor, la o nouă solicitare a Antreprenorului general, Beneficiarul va convoca comisia de recepție. Comisia de recepție va constata realizarea lucrărilor în conformitate cu documentația de executare, cu reglementările în vigoare și cu prevederile din contract. În funcție de constatările făcute Beneficiarul va aproba sau va respinge recepția. Recepția poate fi făcută și pentru părți de construcție distincte fizic și funcțional.

#### 4. Valoarea lucrărilor și modalitățile de plată

4.1. Valoarea lucrărilor de construcției-montaj ce reprezintă obiectul prezentului contract este de 3809767 ( trei milioane opt sute nouă mii șapte sute șasezeci și șapte ) lei (inclusiv TVA).

4.2. Metoda și condițiile de plată de către Cumpărător vor fi: перечислением на расчетный счет поставщика

4.3. Achitările vor fi efectuate în limitele alocărilor bugetare anuale, suma avansului constituind 0 %.

4.4. Plata facturii finale se va face imediat după verificarea și acceptarea situației de plată definitive de către Beneficiar. Dacă verificarea se prelungește din diferite motive, dar în special datorită unor eventuale litigii, contravaloarea lucrărilor care nu sînt în litigiu va fi plătită imediat.

4.5. Contractul nu va fi considerat terminat pînă cînd procesul-verbal de recepție finală nu va fi semnat de comisia de recepție, care confirmă că lucrările au fost executate conform contractului.

4.6. Recepția finală va fi efectuată conform prevederilor legale. Plata ultimelor sume datorate de Beneficiar Antreprenorului general pentru lucrările executate nu va fi condiționată de semnarea procesului-verbal de recepție finală.

#### 5. Ajustarea valorii contractului

5.1. Pentru cazurile cînd urmează să fie făcute modificări la valoarea contractului privind majorarea sau reducerea acesteia, părțile se vor conforma prevederilor actelor normative cu incidență în domeniul achizițiilor publice ce reglementează modalitățile de ajustare a valorii contractelor de achiziții publice.





## 6. Antreprenorul general și subantreprenorii de specialitate

6.1. Antreprenorul general este obligat să execute toate lucrările, prevăzute în contract, în termenele stabilite prin graficul general de realizare a lucrărilor și graficul de executare și de o calitate corespunzătoare prevederilor actelor normative în vigoare și prezentului contract.

6.2. În cazul în care părțile din lucrarea ce se contractează se execută în subantrepriză, Antreprenorul general trebuie să prezinte beneficiarului, lista subantreprenorilor de specialitate și lucrările pe care aceștia le vor executa.

6.3. Pe parcursul executării lucrărilor, Antreprenorul general este obligat să comunice, la cererea Beneficiarului, datele de recunoaștere ale subantreprenorilor de specialitate.

6.4. Angajarea forței de muncă pe bază de acord nu este considerată ca făcând obiectul unei subcontractări.

## 7. Drepturile și obligațiunile antreprenorului general și ale beneficiarului

7.1. Întreaga documentație necesară pentru executarea lucrărilor contractate se pune de către Beneficiar la dispoziția Antreprenorului general în trei exemplare, în termenele stabilite în contract, prin graficul general de realizare a lucrărilor publice.

7.2. Antreprenorul general are obligația să execute lucrarea, în termenele stabilite în contract, pe proprie răspundere. Pentru aceasta el este obligat să respecte proiectul, documentația de executare și prevederile actelor normative în vigoare în construcții. De asemenea, are obligația de a conduce executarea lucrării contractate și de a veghea asupra menținerii ordinii la locul unde se desfășoară activitatea.

7.3. Documentația pusă la dispoziția Antreprenorului general se repartizează astfel:

- a. un exemplar integral al documentației se prevede pentru completarea cărții tehnice;
- b. două exemplare rămân la dispoziția Antreprenorului general dintre care un exemplar se păstrează la șantier, iar;
- c. altul va fi ținut de către acesta la dispoziție pentru consultare de către Inspekția de Stat în Construcții, precum și de către alte persoane autorizate, inclusiv responsabilul tehnic atestat.

7.4. Desenele, calculele, verificările calculelor, caietele de măsurări (atașamentele) și alte documente, pe care Beneficiarul sau Antreprenorul general trebuie să le întocmească și sînt cerute de subantreprenorul proiectant, vor fi puse la dispoziția acestuia de către Beneficiar sau Antreprenorul general, după caz, la cererea și în termenele precizate în anexele contractelor. Documentele respective nu pot fi publicate, multiplicare sau folosite în alte scopuri decît cele stabilite în contract și trebuie să fie restituite la cerere, dacă nu s-a convenit altfel.

7.5. Oferta adjudecată face parte integrantă din contract. Ea trebuie să fie corectă și completă. Prețurile stabilite vor acoperi toate obligațiunile din contract și toate operațiunile pentru terminarea și întreținerea corespunzătoare a lucrărilor. După acceptarea ofertei sale, Antreprenorul general va prezenta Beneficiarului, spre aprobare, graficul de eșalonare valorică a mijloacelor financiare necesare executării lucrărilor, corelate cu graficul de executare a lucrărilor, conform ordinii tehnologice de executare.

7.6. Dacă Beneficiarul nu emite în timp util dispoziții suplimentare care să conțină instrucțiuni sau aprobări, ordine, directive, sau detalii, Antreprenorul general va notifica Beneficiarul prin scrisori, de cîte ori este posibil, că acestea pot să provoace întârzieri sau întreruperi în desfășurarea lucrărilor. Notificarea va conține detaliile sau dispozițiile ce se cer și va specifica data la care acestea au fost necesare, precum și întârzierile sau întreruperile ce survin datorită lipsei acestor documente.

7.7. Întreaga documentație necesară pentru executarea lucrărilor de subantrepriză va fi pusă la dispoziția subantreprenorilor de către Antreprenorul general, fără plată, în două exemplare, în termenele din subcontracte (contracte de subantrepriză), stabilite în graficul de executare.

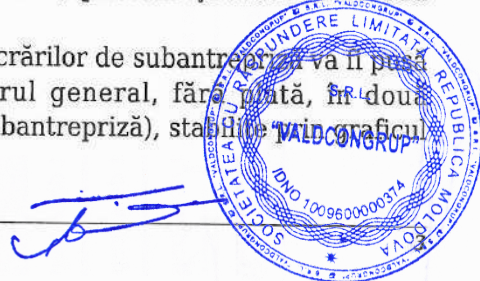

7.8. Antreprenorul general va executa și va întreține toate lucrările, va asigura forța de muncă, materialele, utilajele de construcții și obiectele cu caracter provizoriu pentru executarea lucrărilor. Acesta își asumă întreaga responsabilitate pentru toate operațiunile executate pe șantier și pentru procedeele de executare utilizate.

7.9. Forma de garanție bancară agreată de Beneficiar este Гарантия добросовестного исполнения (изданная коммерческим банком) согласно формуляру F3.4 или путем путем последовательного удержания из платы, полагающейся по промежуточным расчетам, с перечислением соответствующей суммы на специальный счет, открытый экономическим оператором, предоставляемый в распоряжение закупающего органа в банке, одобренном обеими сторонами. în cuantum de 5 % din valoarea contractului atribuit.

7.10. Antreprenorul general, prin adjudecarea ofertei în favoarea sa, se angajează să obțină garanția din partea unei bănci, pentru o sumă care reprezintă garanția de bună executare a contractului, în cuantum de 5 % din valoarea contractului atribuit, sau în cazul în care forma de garanție bancară agreată de Beneficiar este reținerea succesivă din facturile parțiale pentru situațiile de lucrări, în cuantum de 5 % din valoarea lunară a acestora pînă la atingerea unui procent de 5 % din valoarea contractului. Aceste rețineri vor fi efectuate pînă la completarea garanției de bună execuție. Sumele astfel reținute vor fi comunicate la o bancă, aleasă de ambele părți - Antreprenor general și Beneficiar - și se vor depune pe un cont special. În acest scop transferul va fi efectuat în cel mult 10 zile lucrătoare de la efectuarea reținerii. Beneficiarul trebuie să dispună ca banca să înștiințeze Antreprenorul general de transferul efectuat, precum și de destinația lui.

7.11. Garanția de bună executare se va restitui Antreprenorului general în baza notificării Beneficiarului către agentul bancar. Notificarea se va face după semnarea procesului-verbal de recepție finală.

7.12. Beneficiarul trebuie să restituie Antreprenorului general garanția la termenul fixat, cel tîrziu la expirarea duratei de bună executare, dacă acesta nu a înaintat pînă la acea dată pretenții asupra ei. Atîta timp înșă cît pretențiile înaintate în termen nu s-au rezolvat, Beneficiarul poate reține o parte corespunzătoare din valoarea garanției, în limitele prejudiciului cauzat.

7.13. Antreprenorul general garantează că, la data recepției, lucrarea executată are calitățile stipulate în contract, corespunde reglementărilor tehnice în vigoare și nu este afectată de vicii care ar diminua sau chiar anula valoarea sau posibilitatea de utilizare, conform condițiilor normale de folosire sau a celor explicate în contract.

7.14. La lucrările la care se fac încercări, se consideră calitatea probei îndeplinită atîta timp cît rezultatele se înscriu în limitele admise prin reglementările tehnice în vigoare.

7.15. Beneficiarul are dreptul de a supraveghea desfășurarea lucrărilor în conformitate cu prevederile contractului, prin responsabilii tehnici atestați. Acestora li se va asigura accesul la locul de muncă, în ateliere, depozite și oriunde se desfășoară activități legate de realizarea obligațiilor contractuale. La cerere, trebuie să i se pună la dispoziție desenele și documentația de executare pentru examinare și să i se dea toate lămuririle, condiția fiind că prin aceasta să nu se divulge taine ale Antreprenorului general. Informațiile secrete, precum și secrete vor fi considerate de Beneficiar drept confidențiale.

7.16. Beneficiarul este autorizat să emită dispozițiile pe care le consideră necesare executării lucrărilor, cu respectarea drepturilor Antreprenorului general. Dispozițiile se adresează în principiu numai Antreprenorului general și dirigintelui de șantier, cu excepția cazurilor în care trebuie de intervenit împotriva unui pericol iminent sau declarat. Beneficiarului trebuie să i se comunice numele dirigintelui de șantier atestat tehnico-profesional, care va dirija executarea lucrărilor și va verifica calitatea lor din partea Antreprenorului general.

7.17. Dacă Antreprenorul general consideră că dispozițiile Beneficiarului sînt nejustificate sau inoportune, el poate ridica obiecții, dar acestea nu îl absolvă de executarea dispozițiilor primite, în afara cazului în care ele contravin prevederilor legale. Dacă prin executarea dispozițiilor Beneficiarului se creează dificultăți în executare, care generează cheltuieli suplimentare, acestea vor fi suportate de către Beneficiar.

7.18. Trasarea axelor principale, bornelor de referință, căilor de circulație și limitelor

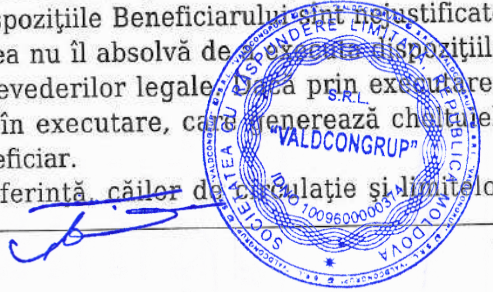

terenului pus la dispoziția Antreprenorului general, precum și materializarea cotelor de nivel în imediata apropiere a terenului, sînt obligațiuni ale Beneficiarului.

7.19. Pentru verificarea trasării de către Beneficiar sau proiectant, Antreprenorul general este obligat să protejeze și să păstreze toate reperele, bornele sau alte obiecte folosite la trasarea lucrărilor.

7.20. Ridicările de teren, trasările și cotele de nivel, precum și alte documente puse la dispoziția Antreprenorului general de către Beneficiar pentru executarea contractului sînt hotărîtoare. Antreprenorul general este obligat să verifice documentele primite și să înștiințeze Beneficiarul cu privire la erorile și inexactitățile constatate sau presupuse.

7.21. Antreprenorul general are obligația să stabilească toate relațiile care reglementează raporturile cu subantreprenorii de specialitate și este răspunzător față de Beneficiar pentru respectarea de către subantreprenorii de specialitate a prevederilor și obligațiilor legale și profesionale.

7.22. Beneficiarul are obligația să-și procure toate autorizațiile și avizele prevăzute de actele normative, precum și regulamentele (documentele) care să-i permită executarea lucrărilor în cauză.

7.23. Pe parcursul executării lucrărilor, Beneficiarul are dreptul să dispună în scris:

- a. îndepărtarea de pe șantier a oricăror materiale care sînt calitativ necorespunzătoare;
- b. înlocuirea materialelor necorespunzătoare calitativ cu altele corespunzătoare;
- c. îndepărtarea sau refacerea oricărei lucrări sau părți de lucrare necorespunzătoare din punct de vedere calitativ.

7.24. În cazul neexecutării de către Antreprenor a dispozițiilor din punctul 7.23., Beneficiarul poate opri lucrările, angaja și plăti alți antreprenori pentru executarea acestor lucrări, punînd în întîrziere în acest sens Antreprenorul, care va fi obligat, în condițiile legii, să compenseze cheltuielile aferente suportate de beneficiar în legătură cu faptul neexecutării.

7.25. În cazul în care în timpul executării lucrărilor, pe amplasamente se descoperă valori istorice, artistice sau științifice, Antreprenorul general este obligat să oprească executarea lucrărilor în zona respectivă și să comunice Beneficiarului, organelor de poliție sau organelor competente acest fapt.

7.26. În timpul desfășurării lucrărilor, Antreprenorul general are obligația să mențină căile de acces libere, să retragă utilajele, să îndepărteze surplusurile de materiale, deșeuri și lucrări provizorii de orice fel, care nu sînt necesare, iar la terminarea lucrărilor, Antreprenorul general va evacua de pe șantier toate utilajele de construcție, surplusurile de materiale, deșeurile și lucrările provizorii.

7.27. Antreprenorul general trebuie să obțină, pe propria cheltuială, toate avizele și aprobările și să plătească toate taxele necesare legate de executarea lucrărilor, precum și pentru bunuri sau drepturi afectate sau care pot fi afectate de executarea lucrărilor. Beneficiarul va restitui Antreprenorului general toate aceste sume în urma confirmării de către acesta.

## 8. Forța de muncă

8.1. Antreprenorul general și subantreprenorii vor îndeplini toate formalitățile necesare angajării întregii forțe de muncă pentru realizarea lucrărilor contractate în conformitate cu prevederile legislației în vigoare.

## 9. Materialele și executarea lucrărilor propriu-zise

9.1. Materialele vor fi de calitate prevăzută în documentația de execuție și vor fi supuse periodic la diverse testări de către proiectantul sau Beneficiarul. Beneficiarul va solicita Antreprenorul general să asigure, la cerere, forța de muncă, instrumentele, utilajul și materialele necesare pentru examinarea, măsurarea și testarea lucrărilor.

9.2. Costul probelor și încercărilor va fi suportat de Antreprenorul general, dacă acesta este

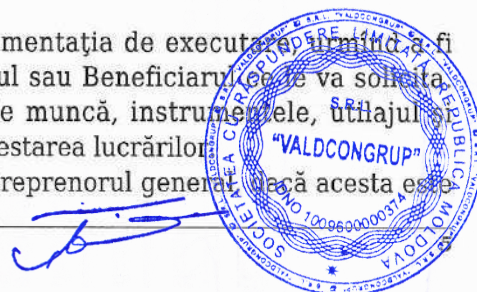

prevăzut în documentație, în caz contrar cheltuielile vor fi suportate de Beneficiar.

9.3. Probele neprevăzute și comandate de Beneficiar pentru verificarea unor lucrări sau materiale puse în operă vor fi suportate de Antreprenorul general, dacă se dovedește că materialele nu sînt corespunzător calitative sau manopera nu este în conformitate cu prevederile contractului. În caz contrar, Beneficiarul va suporta aceste cheltuieli.

9.4. Beneficiarul, proiectantul sau orice altă persoană autorizată de aceștia au acces tot timpul la lucrări pe șantier și în locurile unde se pregătește lucrarea, în depozite de materiale prefabricate etc.

9.5. Lucrările care devin ascunse nu vor fi acoperite fără aprobarea responsabilului tehnic atestat și, după caz, a proiectantului, Antreprenorul general asigurînd posibilitatea acestora să examineze și să urmărească orice lucrare care urmează să fie ascunsă. Antreprenorul general va anunța responsabilul tehnic atestat, proiectantul ori de cîte ori astfel de lucrări, inclusiv fundațiile clădirii, sînt gata pentru a fi examinate. Responsabilul tehnic atestat și proiectantul vor participa la examinarea și măsurarea lucrărilor de mai sus.

9.6. Antreprenorul general va dezveli orice parte sau părți de lucrare la dispoziția Beneficiarului și va reface această parte sau părți de lucrare, dacă este cazul. Dacă se constată că lucrările au fost de calitate corespunzătoare și realizate conform documentației de executare, dezvelirea, refacerea și/sau repararea vor fi suportate de Beneficiar, iar în caz contrar, de Antreprenorul general.

9.7. Beneficiarul trebuie să pună la dispoziția Antreprenorului general, în cazul în care nu s-a convenit altfel, fără plată:

- a. suprafețele de teren necesare pentru depozite și locuri de muncă pe șantier;
- b. căile de acces rutier și racordurile de cale ferată;
- c. racordurile pentru utilități (apă, gaz, energie, canalizare etc.) pînă la limita amplasamentului șantierului.

9.8. Costurile pentru consumul de utilități, precum și cel al contoarelor sau al altor aparate de măsurat se suportă de către Antreprenorul general. În cazul mai multor antreprenori, costurile se suportă proporțional de către aceștia.

9.9. Lucrările executate de Antreprenorul general în afara celor prevăzute în contract sau fără dispoziția Beneficiarului, precum și cele care nu respectă prevederile contractului, fără a exista în acest sens o dispoziție expresă a Beneficiarului, nu vor fi plătite Antreprenorului general. Antreprenorul general trebuie să înlătore aceste lucrări, în termenul stabilit cu Beneficiarul. De asemenea, el răspunde în fața Beneficiarului de toate pagubele pe care le-a provocat acestuia. Lucrările respective vor fi plătite Antreprenorului general numai dacă se dovedesc a fi necesare și se presupune că ele corespund voinței Beneficiarului, în care caz vor fi notificate imediat.

9.10. Lucrările vor începe după 5 zile de la semnarea și înregistrarea contractului în modul corespunzător și primirea ordinului de executare.

## 10. Perioada de garanție și remedieri în perioada de garanție

10.1. Perioada de garanție pentru lucrările prevăzute la art. 2 al prezentului contract este de 2 luni.

10.2. Perioada de garanție curge de la data recepției finale și pînă la expirarea termenului prevăzut la punctul 10.1 din prezentul articol.

10.3. Antreprenorul general are obligația ca în perioada de garanție să înlătore toate defecțiunile ce țin de nerespectarea clauzelor contractului, pe cheltuială proprie, în urma unei notificări transmise de către Beneficiar.

10.4. Dacă defecțiunile nu se datorează neglijenței sau lipsurilor Antreprenorului general, lucrările fiind executate de către acesta, conform prevederilor contractului, costul remedierilor va fi evaluat și plătit ca lucrări suplimentare.



## 11. Răspunderea părților

11.1. Părțile de contract răspund, fiecare, pentru greșelile proprii, precum și pentru cele ale reprezentanților lor legali și ale persoanelor fizice și juridice pe care le utilizează pentru îndeplinirea obligațiilor ce le revin.

11.2. Dacă în legătură cu executarea lucrărilor de construcții se produce o daună unui terț, părțile contractante răspund solidar, conform prevederilor legale. Pentru stabilirea între părți a cuantumului răspunderii pentru dauna provocată se va ține seama de gradul de vinovăție a fiecărui partener în producerea acesteia, dacă în clauzele contractuale nu s-a prevăzut altfel. Dacă prejudiciul cauzat terței persoane este urmare a unei măsuri dispuse de beneficiar în forma în care a fost aplicată, atunci acesta poartă singur răspunderea, numai dacă Antreprenorul general l-a înștiințat în prealabil de pericolul legat de executarea dispoziției.

11.3. Antreprenorul general este obligat, conform prevederilor legale, la plata daunelor pentru încălcarea sau deteriorarea drumurilor de acces sau a rețelelor de utilități, a terenurilor limitrofe prin depozitarea de pământ, materiale sau alte obiecte, precum și ca urmare a unor îngrădiri sau limitări din proprie vină.

11.4. În cazul în care Antreprenorul general are dubii cu privire la modul de executare a lucrării, la modul de asigurare împotriva accidentelor, la calitatea materialelor sau părților de construcție, utilaje tehnologice etc., livrate de Beneficiar, precum și cu privire la lucrările executate de alți agenți economici, atunci el trebuie să-i comunice obiectiile, în scris, Beneficiarului, imediat și pe cât posibil, înainte de începerea lucrărilor. Beneficiarul rămîne răspunzător pentru informațiile, dispozițiile și livrările sale.

11.5. Antreprenorul general trebuie să asigure lucrările executate și dotările pe care le are la dispoziție împotriva degradării și furturilor pînă la predarea lucrărilor către Beneficiar. El trebuie să ia măsuri de protecție contra degradării lucrării datorită acțiunilor atmosferice și a apei și să îndepărteze zăpada și gheața.

11.6. Dacă nerespectarea de către Antreprenorul general a prevederilor oricărui regulament sau hotărîri ale autorităților administrației publice locale sau ale altor organe locale, legal constituite, și care au caracter obligatoriu la executarea lucrărilor, provoacă pagube pentru Beneficiar, acesta va fi despăgubit de Antreprenorul general în mărimea sumei prejudiciului.

11.7. Dacă motivele constrîngerii sau ale întreruperii sînt imputabile uneia dintre părțile contractante, atunci cealaltă parte poate emite pretenții privind despăgubirea pentru daunele intervenite și care pot fi dovedite.

11.8. Pentru refuzul de a executa lucrările prevăzute în prezentul Contract, se va reține garanția de bună executare a contractului, în cazul în care ea a fost constituită în conformitate cu prevederile punctului 7.9, în caz contrar Antreprenorul suportă o penalitate în valoare de 5 % din suma totală a contractului.

11.9. Pentru executarea cu întîrziere a lucrărilor, Antreprenorul poartă răspundere materială în valoare de 1 % din suma lucrărilor, pentru fiecare zi de întîrziere, dar nu mai mult de 3 % din suma totală a prezentului Contract. În cazul în care întîrzierea depășește 5 zile, se consideră ca fiind refuz de a executa lucrările prevăzute în prezentul Contract și Antreprenorul i se va reține garanția de bună executare a contractului, în cazul în care ea a fost constituită în conformitate cu prevederile punctului 7.9.

11.10. Pentru achitarea cu întîrziere, Beneficiarul poartă răspundere materială în valoare de 1 % din suma lucrărilor, pentru fiecare zi de întîrziere, dar nu mai mult de 3 % din suma totală a prezentului contract.

11.11. Beneficiarul nu va fi responsabil pentru nici un fel de daune - interese, compensații plătibile conform prevederilor legale, în privința sau ca urmare a unui accident sau prejudiciu adus unui muncitor sau altei persoane angajate de Antreprenorul general, cu excepția unui accident sau prejudiciu rezultînd din vina Beneficiarului sau a agenților sau a angajaților acestora.



## 12. Soluționarea litigiilor

12.1. În cazul litigiilor privind calitatea și proprietățile materialelor de construcție, procedurile de verificare, corectitudinea efectuării probelor, a utilajelor de construcție folosite, fiecare parte poate, după o înștiințare prealabilă a celeilalte părți, să ceară efectuarea unor cercetări de către o instituție publică de cercetare. Costurile cercetărilor efectuate se suportă de partea a cărei culpă a fost dovedită.

## 13. Rezilierea contractului

13.1. Antreprenorul general poate cere rezilierea contractului, dacă:

- a. Beneficiarul nu-și îndeplinește o obligație care este în sarcina sa și prin aceasta pune pe Antreprenorul general în situația de a nu putea executa lucrarea;
- b. Beneficiarul nu onorează o plată scadentă mai mult de 3 luni;
- c. Beneficiarul notifică antreprenorul general că din motive neprevăzute și datorită unor conjuncturi economice îi este imposibil să continue îndeplinirea obligațiilor contractuale.

13.2. Beneficiarul poate cere rezilierea contractului, dacă:

- a. Antreprenorul general a fost declarat falit, intră în lichidare în vederea fuzionării sau are o ipotecă pe capital;
- b. Antreprenorul general a abandonat contractul;
- c. Antreprenorul general nu începe lucrările fără să aibă un motiv justificat sau nu reia lucrările suspendate, în termen rezonabil de la primirea dispoziției scrise de reîncepere a lucrărilor;
- d. Antreprenorul general nu a îndepărtat materialele necorespunzătoare de pe șantier sau nu a refăcut o lucrare în termenul stabilit prin prezentul contract.

13.3. Cererea de reziliere a contractului pentru motivele menționate la punctele 13.1. și 13.2. din prezentul articol se va comunica în scris părții contractante cu cel puțin 15 zile lucrătoare anterior dății solicitate de reziliere.

13.4. Beneficiarul, în caz de reziliere a contractului, va convoca comisia de recepție care va efectua recepția cantitativă și calitativă a lucrărilor executate.

13.5. În cazul rezilierii contractului, Beneficiarul va întocmi situația lucrărilor efectiv executate, inventarul materialelor, utilajelor și lucrărilor provizorii, după care se vor stabili sumele care urmează să le plătească în conformitate cu prevederile contractului, precum și daunele pe care trebuie să le suporte Antreprenorul general din vina căruia s-a reziliat contractul.

13.6. Plata garanției de bună executare se va efectua numai după expirarea perioadei de garanție (după efectuarea recepției finale), iar în cazurile prevăzute la literele c) și d) punctul 13.2. din prezentul articol după rezilierea contractului.

13.7. După rezilierea contractului, Beneficiarul poate continua executarea lucrărilor cu respectarea prevederilor legale.

## 14. Dispoziții finale

14.1. Următoarele documente (anexe la prezentul contract) vor fi citite și vor fi interpretate ca fiind parte integrantă a prezentului contract:

- prezentul formular de contract completat și semnat;
- oferta, formularul de ofertă și anexa la formularul de ofertă;
- listele cu cantități de lucrări și utilaje, devizele-ofertă și listele cu consumurile de resurse anexate.

14.2. Documentele contractului vor fi întocmite în limba de stat, iar în caz de necesitate, în altă limbă de circulație internațională.

14.3. În cazurile în care apar ambiguități sau discrepanțe în clauzele prezentului contract,



acestea vor fi clarificate de Beneficiar, care va emite instrucțiuni în acest sens pentru Antreprenorul general.

14.4. În documentele contractului nu se pot face modificări fără acordul ambelor părți.

14.5. Prezentul Contract se consideră încheiat la data semnării și intră în vigoare după înregistrarea lui, după caz, de către Trezoreria de Stat sau de către una din trezoreriile teritoriale ale Ministerului Finanțelor, fiind valabil pînă la 30.06.2019 .

14.6. Prezentul Contract reprezintă acordul de voință al ambelor părți și este semnat astăzi, 14.01.2019 .

14.7. Pentru confirmarea celor menționate mai sus, Părțile au semnat prezentul Contract în conformitate cu legislația Republicii Moldova, la data și anul indicate mai sus.



## 15. Rechizitele juridice, poștale și de plăți ale părților

"BENEFICIAR":	"ANTREPRENOR":
Adresa: Moldova, Republic of MD-3805 Comrat ул.Ленина,196 Tel./Fax: 0298 2-25-88 / 0298 0-25-88 Denumirea Băncii: Ministerul Finantelor - Trezoria Comrat Sud Adresa Băncii: TREZMD2X Cod Bancar: TREZMD2X Cont de decontare: 22662692930 Cod IBAN: MD14TRPDAG315110B14494AC Cod fiscal: 1007601000252	Adresa: Moldova, Republic of MD-2023 мун.Кишинэу str.Uzinilor,171/2 Tel./Fax: 078664664 / 022428062 Denumirea Băncii: Enrgbank S.A. fil. Botanica Adresa Băncii: мун.Кишинэу, ул.Тигина 23/3 Cod Bancar: ENEGMD22858 Cont de decontare: 0 Cod IBAN: MD47EN000000222404607858 Cod fiscal: 1009600000374

## 16. Semnăturile părților

Acest document se semnează electronic în conformitate cu Legea nr. 91 din 29.05.2014.  
Verificarea semnăturii poate fi realizată la adresa <https://msign.gov.md>





### Specificația de preț a obiectului de achiziție

Numărul licitației: Licitație deschisă 1		Data: 14.01.2019
Denumirea licitației: Строительство системы канализации в селе Буджак		

Cod CPV	Denumirea obiectului de achiziție	Unitatea de măsură	Cantitatea	Preț unitar (fără TVA)	Preț unitar (cu TVA)	Suma fără TVA	Suma cu TVA	Termenul de livrare/prestare/executare
1	2	3	4	5	6	7	8	9
	Lotul -							
45200000-9	Lucrări de construcții complete sau parțiale și lucrări publice	lucrări	1	3809767	3809767	3809767	3809767	31.05.2019
	<b>Total Lot -</b>					<b>3809767</b>	<b>3809767</b>	
	<b>TOTAL</b>					<b>3809767</b>	<b>3809767</b>	

Numele, Prenumele: Денис Цуркан În calitate de: директор

Adresa: Sertentru Ltdcongrop SRL Adresa: Moldova, Republic of mun. Кишинэу str. Uzinilor, 171/2 MD-2023



**PROCES-VERBAL DE RECEPTIE FINALA**

**Nr. 1 din 14 января 2020 года**

Obiectul : «Строительство системы канализации в с.Буджак» este executat in cadrul contractului nr. MD- 201904895 от 14.01.2019 года.

Lucrarile au fost executate in baza autorizatiei nr. \_\_\_\_\_ din \_\_\_\_\_ valabila pina la \_\_\_\_\_, de catre Примэрия с.Буджак

1. Comisia de receptie finala si-a desfasurat activitatea in intervalul 14 января 2020 года, fiind formata din:

**Марианна РАДУ - Специалист по государственным закупкам  
Исполнительного Комитета Гагаузии, председатель комиссии;**

**Члены комиссии:**

**КОЛИОГЛО**

**Иван Николаевич - Начальник Главного управления строительства  
и инфраструктуры Гагаузии;**

**МАВРОДИ**

**Евгений Петрович - специалист по строительству Главного управления  
строительства и инфраструктуры Гагаузии;**

**ДУДОГЛО**

**Николай Николаевич - примар с.Буджак;**

**ТОПАЛ**

**Вячеслав Петрович - технический надзор;**

2. Au mai participat la receptie:

**директор подрядной организации SRL «Valdcongrup» SC – Денис ЦУРКАН;**

**Руководитель стройки –Анатолий ЦУРКАН;**

3. Comisia de receptie finala, in urma examinarii si analizei lucrarilor efectuate si a documentelor cuprinse in Cartea tehnica a constructiei, a constatat urmatoarele:

- 1) lucrarile pe specialitati au fost executate si receptionate conform listei-anexa nr. 1;
- 2) lucrarile au fost complet terminate la data de **13 мая 2019 года**;
- 3) observatiile comisiei de receptie finala sint prezentate in lista-anexa nr. \_\_\_\_\_;
- 4) Cartea tehnica a constructiei si fisa sintetica a obiectului au fost completate;
- 5) instructiunile de exploatare si urmarire a comportarii in timp a obiectului

sint in posesia utilizatorului;

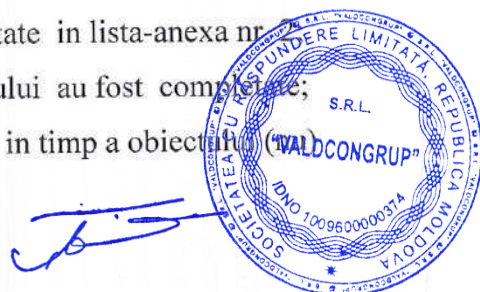

6) constructia s-a comportat corespunzator in perioada de la terminarea ei la data de 13 мая 2019 года pina in prezent, respectiv pe o durata de 7 ( семь ) luni, constatarile comisiei fiind enumerate in anexa nr. 3

7) valoarea obiectului este 3 809 767, 00 лев ( три милиона восемьсот девять семьсот шестьдесят семь, 00), conform listei-anexa nr. 1.

4. In baza constatarilor facute, comisia de receptie finala propune: \_\_\_\_\_

5. Comisia de receptie finala motiveaza propunerea facuta prin:

Соответствующее состояние в гарантийный период.

6. Comisia de receptie finala recomanda urmatoarele:

**Эксплуатацию (Использование объекта) в соответствии с его назначением.**

7. Prezentul proces-verbal, continind 2 file si 4 anexe numerotate, a fost incheiat astazi 14 января 2020 года la in 6 exemplare.

8. Concluzia Agenției pentru Supravagherea Tehnică:

Заключение Агентства по техническому надзору:

Строительные работы выполнены в объеме, предусмотренном проектной документацией.

Исполнительная документация комплектна.

« \_ » \_\_\_\_\_ 2020г.



(semnatura /подпись)

(должность, фамилия, имя)

**Comisia de receptie finala:**

**КОЛИОГЛО**

Иван Николаевич \_\_\_\_\_;

**МАВРОДИ**

Евгений \_\_\_\_\_;

**ДУДОГЛО**

Николай Николаевич \_\_\_\_\_;

**ТОПАЛ**

Вячеслав Петрович \_\_\_\_\_;

**Представители подрядной организации:**

Денис ЦУРКАН \_\_\_\_\_;

Анатолий ЦУРКАН \_\_\_\_\_.

14 январа 2020 года

\_\_\_\_\_ (semnatura)

РАДУ Марианна \_\_\_\_\_

(functia, numele, prenumele)



Приложение №1  
Акта выполненных работ  
“ 14 ” января 2020

Перечень документов, которые отсутствуют на объекте

Blank lined area for listing documents, crossed out with a large blue scribble.

**ИНВЕСТОР:** РАДУ Марианна Ивановна  
**ЗАКАЗЧИК:** ДУДОГЛО Николай Николаевич  
**ТЕХ НАДЗОР:** ТОПАЛ Вячеслав Петрович

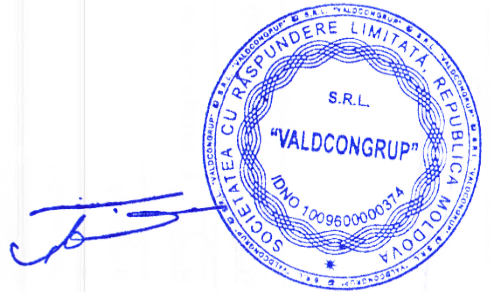

Приложение №2  
Акта выполненных работ  
“ 14” января 2020

Список работ, которые не были выполнены.

Blank lined area for listing work items that were not completed.

**ИНВЕСТОР:** РАДУ Марианна Ивановна

**ЗАКАЗЧИК:** ДУДОГЛО Николай Николаевич

**ТЕХ НАДЗОР:** ТОПАЛ Вячеслав Петрович



Приложение №3  
Акта выполненных работ  
“ 14” января 2020

Список работ содержащиеся в проектно-сметной документации, которые не были выполнены.

Blank lined area for listing work items, with a large blue scribble covering most of the lines.

ИНВЕСТОР: РАДУ Марианна Ивановна

ЗАКАЗЧИК: ДУДОГЛО Николай Николаевич

ТЕХ НАДЗОР: ТОПАЛ Вячеслав Петрович



# REPUBLICA MOLDOVA



COMITETUL EXECUTIV  
AL GĂGĂUZIEI

MD-3805, RM, UTA Găgăuzia  
m. Comrat, str. Lenin, 196

ИСПОЛНИТЕЛЬНЫЙ  
КОМИТЕТ АТО ГАГАУЗИЯ

MD-3805, PM, АТО Гагаузия  
г. Комрат, ул.Ленина, 196

GAGAUZ YERININ  
BAKANLIK KOMITETI

MD-3805, MR, Gagauz Yeri  
Komrat kas., Lenin sok., 196



Tel.: +373/ 298 2-46-36; fax: +373/ 298 2-20-34; e-mail: bashkanat@mail.ru web: www.gagauzia.md

Исх.№ 24

17 января 2020 года

Директору  
«Valdcongrup» S.R.L  
Г-ну Денису ЦУРКАНУ

## РЕКОМЕНДАТЕЛЬНОЕ ПИСЬМО

Настоящим, Исполнительный Комитет Гагаузии в рамках Европейского проекта «Поддержка местных органов власти в АТО Гагаузия» (SLPA) подтверждает, что подрядная организация «Valdcongrup» S.R.L в лице директора Дениса ЦУРКАНУ выполнила работы на основании заключенного Договора подряда ocds-b3wdp1-MD-1543501163824 от 15 января 2019 года по объекту: «Строительство системы канализации в селе Буджак» на общую сумму 3 809 767,00 (три миллиона восемьсот девять тысяч семьсот шестьдесят семь ) леев.

Все условия согласно заключенного договора подрядная организация выполнила надлежащим образом, добросовестно в установленные сроки, обеспечив высокое качество выполненных работ.

Претензий и замечаний со стороны закупающего органа и бенефициара проекта не имеются.

Представитель  
Исполнительного Комитета Гагаузии  
Проекта SLPA

Тел: 079389105



Марианна РАДУ



# REPUBLICA MOLDOVA



Consiliul satesc  
Bugeac,  
raionul Comrat,  
primaria

## GAGAUZIYA (GAGAUZ YERI)

БУДЖАКСКИЙ СЕЛЬСКИЙ СОВЕТ  
КОМРАТСКОГО РАЙОНА  
ПРИМЭРИЯ

Тел: 65-2-36 . 65-2 -22



Komrat dolayin  
Bucak  
küü soveti  
Küü başkanati

### РЕКОМЕНДАТЕЛЬНОЕ ПИСЬМО

Фирма S.R.L. „VALDCONGRUP” работая в 2019 году на объекте строительство “Строительство системы канализации в селе Буджак”, за время проведение строительных работ сотрудники компании зарекомендовали себя как профессионалы, которые не допускают срыва сроков проекта и внимательно относятся к поставленным задачам. Бенефициар проекта Примария с.Буджак довольна результатом работы этой компании.

Результаты работ показали, что компания отличается четким выполнением условий договора, высоким профессионализмом сотрудников и оперативностью выполнения работ. Все работы успешно выполнены, объект введен в эксплуатацию.

Как заказчик, мы удовлетворены качеством проведения и результатами работ строительной компанией S.R.L. „VALDCONGRUP” рекомендуем как ответственных и надежных подрядчиков, и планируем продолжить сотрудничество в дальнейшем на совместной работе.

Рекомендуем S.R.L. „VALDCONGRUP” как добропорядочного партнера.

Примар с.Буджак



Дудогло Н.





S.C. "VALDCONGRUP" S.R.L.

C/f: 1009600000374

Email: valdcongrup@gmail.com

Tel: 0 22 428393; 0 78 664664

Fax: 0 22 428062

Adresa: str. Uzinelor 171/2, Chișinău, Republica Moldova



FORMULARUL F3.11

## DECLARAȚIE

privind dotările specifice, utilajul și echipamentul necesar pentru îndeplinirea  
corespunzătoare a contractului

Nr. d/o	Denumirea principalelor utilaje, echipamente, mijloace de transport, baze de producție (ateliere, depozite, spații de cazare) și laboratoare produse de ofertant ca necesare pentru executarea lucrării, rezultate în baza tehnologiilor pe care el urmează să le adopte	Unitatea de măsură (bucăți și seturi)	Asigurate din dotare	Asigurate de la terți sau din alte surse
0	1	2	3	4
<b>BAZE DE PRODUCȚIE</b>				
1	Oficiu	m2	150,00	Proprie
2	Depozite	m2	2 226,90	Proprie
<b>MECANISME</b>				
1	Autobasculanta_Mercedes AXOR 2528_26,0 t	buc	1	Proprie
2	Automacara_Zil ГЯ 133_	buc	1	Proprie
3	Basculantă _MAN TGL 8.180_7,5 t	buc	1	Proprie
4	Basculantă_Iveco Ford_18,0 t	buc	1	Proprie
5	Buldoexcavator_CAT 432E_10,7 t	buc	1	Proprie
6	Buldoexcavator_CAT 432E_10,7 t	buc	1	Proprie
7	Bus_Mercedes Sprinter 213 CDI_2,5 t	buc	1	Proprie
8	Excavator_CAT 307C_8,3 t	buc	1	Proprie
9	Excavator _CAT 305D_5,1 t	buc	1	Proprie
10	Excavator_CAT 307C_8,3 t	buc	1	Proprie
11	Excavator_TEREX HR 18_5,0 t	buc	1	Proprie
12	Mercedes Sprinter 311 CDI_2,5 t	buc	1	Proprie
<b>UTILAJE</b>				
13	Aparat de sudură PE cap la cap_Ritmo 160 Basic	buc	1	Proprie
14	Aparat de găurit_Makita, Bosch	buc	1	Proprie
15	Aparat de sudură PE cap la cap_Ritmo 355 Basic	buc	1	Proprie
16	Aparat de sudură PE cap la cap_Techodue PT160	buc	1	Proprie

Nr. d/o	Denumirea principalelor utilaje, echipamente, mijloace de transport, baze de producție (ateliere, depozite, spații de cazare) și laboratoare produse de ofertant ca necesare pentru executarea lucrării, rezultate în baza tehnologiilor pe care el urmează să le adopte	Unitatea de măsură (bucăți și seturi)	Asigurate din dotare	Asigurate de la terți sau din alte surse
0	1	2	3	4
17	Aparat de sudură_Basic 315 -vi-2	buc	1	Proprie
18	Aparat de tăiat faianța 600 mm_	buc	1	Proprie
19	Aparat de tăiat faianța 750 mm_	buc	1	Proprie
20	Aparata de sudura	buc	1	Proprie
21	Aparata de sudura prin electrofuziune	buc	1	Proprie
22	Aparata de sudura_Model Control Unit 0.5 HP A / P2005	buc	1	Proprie
23	Ascensoare hidraulice, capacitate de ridicare	buc	1	Proprie
24	Baracă pentru personal	buc	2	Proprie
25	Betoniera 0,33	buc	1	Proprie
26	Ciocan de abataj_Hilti TE 6-A36_	buc	1	Proprie
27	Ciocan de abataj_Stark AG750_	buc	1	Proprie
28	Ciocan de abataj_Stark RH 1110_	buc	2	Proprie
29	Ciocan rotativ GBH11	buc	1	Proprie
30	Ciocan rotopercurtor_Einhell TC-RH 900_	buc	1	Proprie
31	Ciocan rotopercurtor_Stark RH 1350	buc	1	Proprie
32	Cofraje din metal_	m2	500	Proprie
33	Compactor mecanic cu ardere internă 150 kg_Lombardini	buc	2	Proprie
34	Compactor mecanic cu ardere internă 150 kg	buc	1	Proprie
35	Compactor mecanic cu ardere internă 150 kg	buc	1	Proprie
36	Compresor	buc	2	Proprie
37	Compresor, 8atm_	buc	1	Proprie
38	Container metalic pentru depozitare materiale	buc	1	Proprie
39	Containere pentru gunoi de construcție	buc	1	Proprie
40	Echipamente și / sau vehicule temporare de control / control	set	2 set	Proprie
41	Fierăstrău vertical_Bosch PST 650_	buc	1	Proprie
42	Foarfece - Guillotină	buc	1	Proprie
43	Generator de curent 6.8 kW_Farmer FAG 6500	buc	1	Proprie
44	Generator_DWG 4.2	buc	1	Proprie
45	Generator_GT 25-17	buc	1	Proprie
46	Generator_SPG6500 5.0 kw petrol	buc	1	Proprie
47	Instalație de foraj _PU-20_Lifan	buc	1	Proprie
48	Macara de fereastră	buc	2	Proprie

Nr. d/o	Denumirea principalelor utilaje, echipamente, mijloace de transport, baze de producție (ateliere, depozite, spații de cazare) și laboratoare produse de ofertant ca necesare pentru executarea lucrării, rezultate în baza tehnologiilor pe care el urmează să le adopte	Unitatea de măsură (bucăți și seturi)	Asigurate din dotare	Asigurate de la terți sau din alte surse
0	1	2	3	4
49	Macara mobilă	buc	2	Proprie
50	Mai mecanic_	buc	2	Proprie
51	Mașină de găurire diamantată_Cedima C-BMH-160	buc	1	Proprie
52	Mașină de găurit_Einhell TC-ID 720E_	buc	1	Proprie
53	Mașină de găurit_Hitachi DS 18DBSL_	buc	1	Proprie
54	Mașină de înșurubat_Stark CD 12-2 Li-Ion_	buc	1	Proprie
55	Mașină de mestecat_Einhel TC-MX 1400-2E_	buc	1	Proprie
56	Mașină de taiat asfalt_FUBAG Ranger 450	buc	2	Proprie
57	Mașină de tăiat asfalt_GDE30-17	buc	1	Proprie
58	Mașină de tăiat faianță și faianță TR201E	buc	1	Proprie
59	Mașină de tencuit Mondial	buc	1	Proprie
60	Miră de nivelment_Bosch GR500_	buc	1	Proprie
61	Miră de nivelment_Kapro 603-5M_	buc	1	Proprie
62	Miră de nivelment_PH3-3000C_	buc	1	Proprie
63	Motoburghiu STIHL BT130	buc	1	Proprie
64	Motocompresor mobil de aer	buc	1	Proprie
65	Nivelă laser pentru faianță_Bosch PLT-2_	buc	1	Proprie
66	Nivelmetru_2H-10KJI_	buc	1	Proprie
67	Nivelmetru_3H-5JI_	buc	1	Proprie
68	Nivelmetru_H3-3_	buc	1	Proprie
69	Laborator pentru testarea țevilor PEID	buc	1	Proprie
70	Odometru Silverline	buc	1	Proprie
71	Perforator HR 2450	buc	1	Proprie
72	Pichet pentru stingerea incendiilor	buc	1	Proprie
73	Piciorul de compactare	buc	1	Proprie
74	Piciorul de compactare_SRV300	buc	1	Proprie
75	Placa vibrantă_CF Hd	buc	1	Proprie
76	Polizor unghiular_Hitachi G 23SW2_	buc	1	Proprie
77	Polizor unghiular_Makita, Bosch	buc	1	Proprie
78	Polizor unghiular_Stark AG2500	buc	1	Proprie
79	Polizor unghiular_Stark AG750_	buc	1	Proprie
80	Polizor unghiular_Stark AG850R_	buc	1	Proprie

Nr. d/o	Denumirea principalelor utilaje, echipamente, mijloace de transport, baze de producție (ateliere, depozite, spații de cazare) și laboratoare produse de ofertant ca necesare pentru executarea lucrării, rezultate în baza tehnologiilor pe care el urmează să le adopte	Unitatea de măsură (bucăți și seturi)	Asigurate din dotare	Asigurate de la terți sau din alte surse
0	1	2	3	4
81	Pompă electrică	buc	1	Proprie
82	Pompă mobilă pentru ape subterane	buc	1	Proprie
83	Pompă mobilă pentru ape subterane	buc	1	Proprie
84	Pompă mobilă pentru ape subterane	buc	1	Proprie
85	Pompă mobilă pentru ape subterane	buc	1	Proprie
86	Sisteme de susținere cu pâlnie de până la 5 m adâncime	m	45	Proprie
87	Schele_	m2	700	Proprie
88	Tăietor de asfalt lamă	buc	1	Proprie
89	Taietoare de faianta electrica 900W	buc	1	Proprie
90	Telemetru_Bosch_	buc	1	Proprie
91	Teodolit_	buc	1	Proprie
92	Tobogan din plastic pentru evacuarea gunoiului L=15 m	buc	1	Proprie
93	Topitor de bitum_	buc	1	Proprie
94	Vibrator de adincime	buc	1	Proprie
95	Vibrator de suprafata	buc	1	Proprie
96	Vibrator universal cu motor cu ardere interna	buc	1	Proprie
97	WC ecologic	buc	1	Proprie

Semnătura:



(semnătura)

Nume:

ȚURCAN Denis

Funcția în cadrul firmei:

Director

Denumirea firmei și sigiliu:

VALDCONGRUP S.R.L.



**S.C. “VALDCONGRUP” S.R.L.**

**C/f:**1009600000374

**Email:**valdcongrup@gmail.com

**Tel:**0 22 428393; 0 78 664664

**Fax:**0 22 428062

**Adresa:**str. Uzinelor 171/2, Chișinău,



**DOCUMENTE CARE ATESTĂ FAPTUL CĂ  
„VALDCONGRUP” SRL SE AFLĂ ÎN  
POSESIA DOTĂRILOR TEHNICE  
NECESARE PENTRU ÎNDEPLINIREA  
CONTRACUTULUI**



## DOCUMENTE CARE ATESTĂ FAPTUL CĂ „VALDCONGRUP” SRL SE AFLĂ ÎN POSESIA UTILAJULUI

Ca urmare a participării "Valdcongrup" SRL la procedura de achiziție publică, vă prezentăm spre examinare documente care atestă faptul că utilajul prezentat în FORUMARUL F3.11 "Declarație privind dotările specifice, utilajul și echipamentul tehnic necesar pentru îndeplinirea corespunzătoare a contractului" se află în posesia întreprinderii.

### MECANISME

#### 1. Buldoexcavator - CAT 432 E\_10,7t\_Anul 2011

REPUBLICA (MD) MOLDOVA	
CERTIFICAT TEHNIC DE INMATRICULARE ТЕХНИЧЕСКИЙ ПАСПОРТ	
Seria AB Nr. 129801	
EXCAVATOR	
Categoria Наименование машины	CATERPILLAR 432E
Marca Марка	
Nr. Год выпуска	Anul 2011
Motor Двигатель	C4Z05599
Sasiu Шасси	CAT0432ETJBA02187
Culoarea Цвет	GALBENA
Posesor Владелец	VALDCONGRUP SRL
Adresa, localitatea Адрес, место жительства	Chisinau str. Uzinelor, 171/2
Certificatul eliberat in baza Паспорт выдан на основании	TV 25 0429300 455 TAD
Numarul Номерной знак	Seria Серия
Setul Inspectoratului "INTEHAGRO" Начальник инспекции Popescu Dorel	
Data eliberarii, Дата выдачи 28 decembrie 2015	

Figura 1. Certificat de înmatriculare  
CAT432E



Figura 2. Vedere Nr.1 CAT432E



Figura 3. Vedere Nr.2 CAT432E



Figura 4. Vedere Nr.3 CAT432E

2. Buldoexcavator - CAT 432 E\_10,7t\_Anul 2008



Figura 1. Certificat de înmatriculare CAT432E



Selected Dimensions	
<b>Backhoe</b>	
J. LOAD HEIGHT - STD	12.3 ft in 3743 mm
K. REACH FROM SWIVEL - STD	18.3 ft in 5588 mm
L. DIG DEPTH - STD	16.2 ft in 4928 mm
<b>Dimensions</b>	
A. TRANSPORT LENGTH	19.1 ft in 5810 mm
B. TRANSPORT WIDTH	7.7 ft in 2352 mm
C. TRANSPORT HEIGHT	12.2 ft in 3717 mm
D. WHEELBASE	7.2 ft in 2200 mm
F. HEIGHT TO TOP OF CAB	9.4 ft in 2863 mm
<b>Loader</b>	
G. CLEARANCE AT MAX CLUMP HEIGHT	8.8 ft in 2668 mm
I. DIG DEPTH	3.6 ft in 91 mm

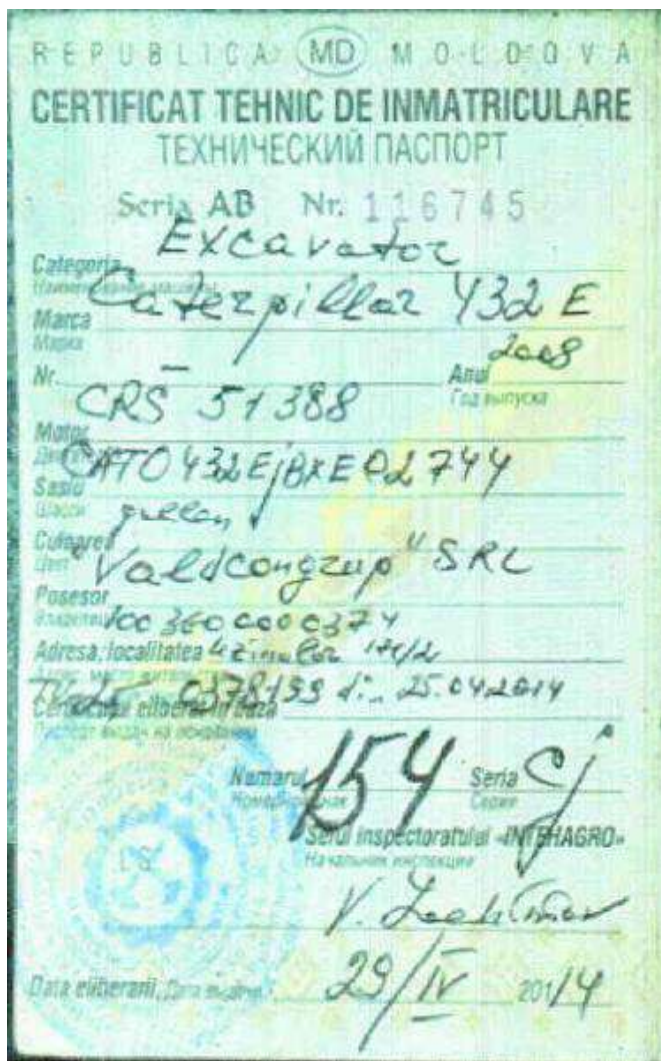
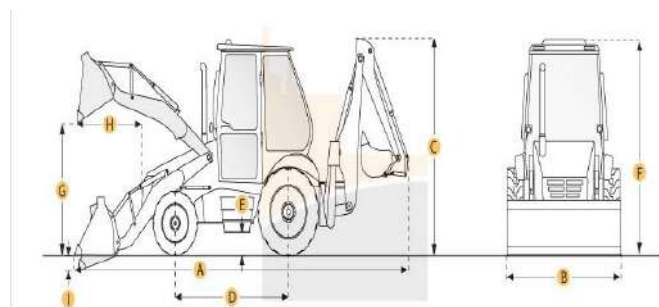
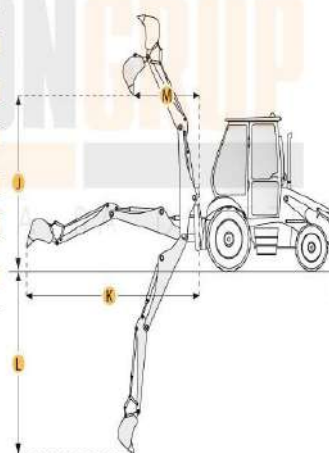

CAT 432E

Figura 6. Caracteristicile tehnice CAT432E



Figura 7. Vedere Nr.1 CAT432E



Figura 8. Vedere Nr.2 CAT432E

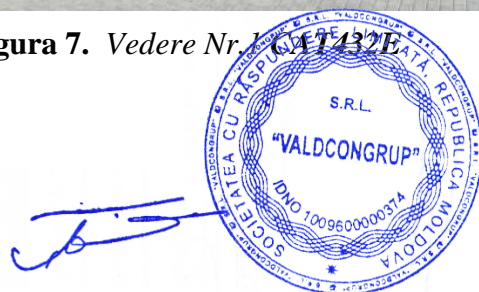

3. Excavator - CAT-305 D\_5,1 t\_Anul 2010

Formularul tipizat TV-25

Republica Moldova  
Республика Молдова

2070  
MUN. CHISINAU (PVI,  
02/07/2019

**ADEVERINȚĂ**  
**УДОСТОВЕРЕНИЕ** Nr. 0581116

pentru mijlocul de transport importat  
на импортируемое транспортное средство.

Modelul și marca  
Вид и марка

Caroserie nr.  
Кузов № EXCAVATOR CAT 305D

Posezor  
Владелец CAT0305DJXR00334

Domiciliul  
Место жительства "VALDCONGRUP" SRL

Pasaport nr.  
Паспорт № MUN. CHISINAU

100960000374

Colaboratorul vamal  
Сотрудник таможен

Primit  
Получен  
Gutium Marian

Figura 9. Adeverință CAT-305 D



Figura 10. Vedere Nr.1 CAT-305 D



Figura 11. Vedere Nr.2 CAT-305 D

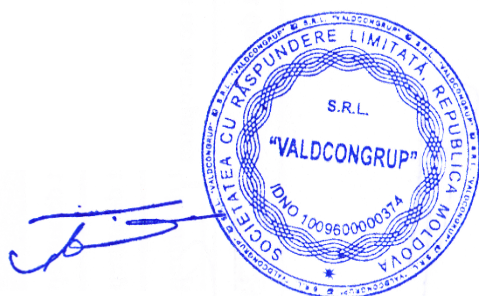







6. Excavator - TEREX HR18\_5,0 t\_Anul 2004

INVOICE

**MORRIS LESLIE PLANT LTD**  
 Freeport Road, St. Pauls, P12 7TB  
 Telephone (01823) 642943  
 Fax (01823) 641053

Plant Sales, Modular Building Sales and Self Drive Hire

Invoice ID: VALDCONGRUP S.R.L. Republica Moldova Str. Sarmasului, Muncesi 605

Deliver to: VAT No: 0306389 cod TVA

Account Number	Proforma Invoice	Invoice Date	Customer Order No	Hire Reference
	Proforma	12/01/2011		
Description	Amount	VAT Rate	VAT Amount	Total Value
TEREX HR18 EXCAVATOR(2004)(4RD43) s/n: 1801863	£10,910.00	exempt	£0.00	£10,910.00

Phone number 0037322507132.

With thanks to all staff of Scotland  
 1000 Road, Perth, PH1 5RH  
 Tel: 01739 411111  
 Fax: 01739 411111  
 Morris Leslie Plant Ltd  
 Reg: GR0900684701041139  
 CR003 GEL

**Warranty And Conditions**  
 Agreement is that upon presentation of invoice  
 all plant and equipment here out is subject to the Model  
 conditions of the Construction Plant-Hire Association  
 all used equipment is sold as seen, used and approved  
 for recovery given or implied  
 No title in these goods does not pass until your payment  
 cleared through our bank  
 Interest is added to overdue accounts at the rate of 2%  
 per month  
 All hire carried under R.H.A. Conditions (1982)  
 All COI must not be used as Road Fuel

NETLY NETT	INVOICE TOTALS	Amount	VAT Rate	VAT Amount	Total Value
£10,910.00	£10,910.00	exempt	£0.00	£10,910.00	

Figura 19. Adeverință pentru mijlocul de transport



Figura 20. Vedere Nr.1 TEREX HR 18



Figura 21. Vedere Nr.3 TEREX HR18



Figura 22. Vederea .Nr.2 TEREX HR18

## 7. Autobasculantă - Mercedes AXOR 2528\_26,0 t\_Anul 2005



Figura 24. Vedere Nr.3 MB AXOR 2528

Figura 23. Certificat de înmatriculare  
Mercedes AXOR 2528

Figura 25. Vedere Nr.1 MB AXOR 2528



Figura 26. Vedere Nr.2 MB AXOR 2528

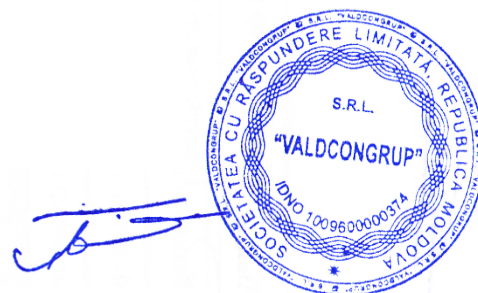

## 8. Autobasculantă – Man TGL 8.180 \_7,5 t \_Anul 2011



Figura 27. Certificat de înmatriculare Man TGL 8.180



Figura 28. Vedere Nr.1 Man TGL 8.180





## 10. Bus - Mercedes Sprinter 213 CDI\_2,5t\_Anul 2002



Figura 31. Certificat de înmatriculare Mercedes Sprinter 213 CDI



Figura 32. Vedere Nr.1 Mercedes Sprinter 213 CDI



## 11. Bus - Mercedes Sprinter 311 CDI\_2,5 t\_Anul 2006

REPUBLICA MOLDOVA CERTIFICAT DE ÎNMATRICULARE	
<b>A</b> CRO316	<b>E2</b> X
<b>J1</b> AUTOCAMION	<b>G</b> 2500 <b>F1</b> 3500
<b>D1</b> MERCEDES	<b>S1</b> 7 <b>P1</b> 2148
<b>D2</b> 411CDI	<b>P5</b> 61198131157350
<b>D3</b> BASCULANTĂ	<b>P3</b> MOTORINĂ
<b>B</b> 2006	<b>R</b> ROȘU ÎNCHIS
<b>E</b> WDB9046221R907771	<b>Q</b> X
<b>E1</b> WDB9046221R907771	<b>I</b> 07 05 2014
	<b>H</b> 06 05 2019
<b>149502092</b>	

<b>C1.1</b> "VALDCONGRUP" S.R.L.
<b>C1.2</b> 1009600000374
<b>C1.3</b> MDA CHIȘINĂU
<b>C4</b> UZUFRUCTUAR
<b>Z</b> ÎS "CRIS"REGISTRU"
<b>X</b> LOCAȚIUNE

A Numărul de înmatriculare; B Anul fabricației; C1.1 Titularul; C1.2 Numărul de identificare al titularului; C1.3 Adresa; C4 Drepturi asupra vehiculului; D1 Marca; D2 Modelul; D3 Tipul caroseriei; E Numărul de identificare al vehiculului (VIN); E1 Numărul caroseriei (ataș); E2 Numărul șasiului; F1 Masa maximă autorizată, kg; G Masa proprie, kg; H Perioada valabilității; I Data înmatriculării; J1 Tipul vehiculului; P1 Capacitatea motorului, cm<sup>3</sup>; P3 Tipul de combustibil sau de sursă de putere; P5 Numărul motorului; Q Raportul putere/greutate, kW/kg; R Culoarea; S1 Numărul de locuri pe scaune; X Mențiuni speciale; Z Autoritatea emitentă.

**IDNV (Codul vehiculului în RST) 3013080007251**

Figura 33. Certificat de înmatriculare Mercedes Sprinter 311 CDI



Figura 34. Vedere Nr.1 Mercedes Sprinter 311 CDI





## 12. Macara de fereastră



Figura 36. Vedere Nr.1



Figura 37. Vedere Nr.2



Figura 35. Vedere Nr.1

## 13. Macara mobilă



Figura 38. Vedere Nr.1



Figura 39. Vedere Nr.2

14. Compactor mecanic cu ardere internă 150 kg



Figura 40. Vedere Nr.1

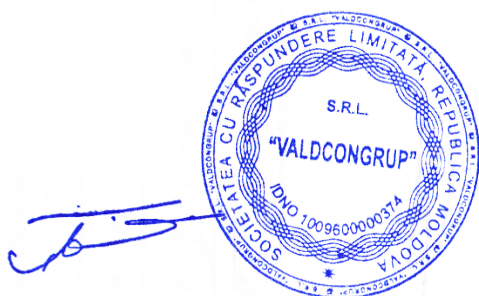

Figura 41. Vedere Nr.2

15. Placa vibrantă\_CF Hd



Figura 42. Vedere Nr.1



Figura 43. Vedere Nr.2

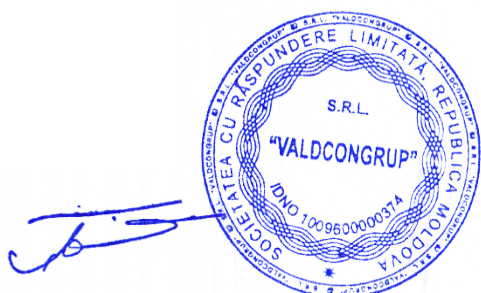

16. Tăietor de asfalt lamă



Figura 44. Vedere Nr.1



Figura 45. Vedere Nr.2



Figura 46. Vedere Nr.3

17. Tăietor de asfalt lamă



Figura 47. Vedere Nr.1



Figura 48. Vedere Nr.2

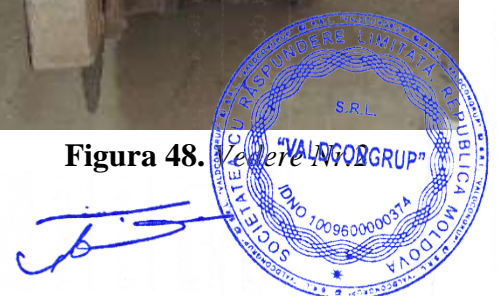

### 18. Motocompresor mobil de aer



Figura 49. Vedere Nr.1



Figura 50. Vedere Nr.2

### 19. Instalație de foraj \_PU-20\_Lifan



Figura 51. Vedere Nr.1



Figura 52. Vedere Nr.2



Figura 53. Vedere Nr.3



20. Baracă / vagon pentru personal



Figura 54. Baracă Nr.1



Figura 55. Baracă Nr.2



## 21. Container metallic pentru depozitare materiale

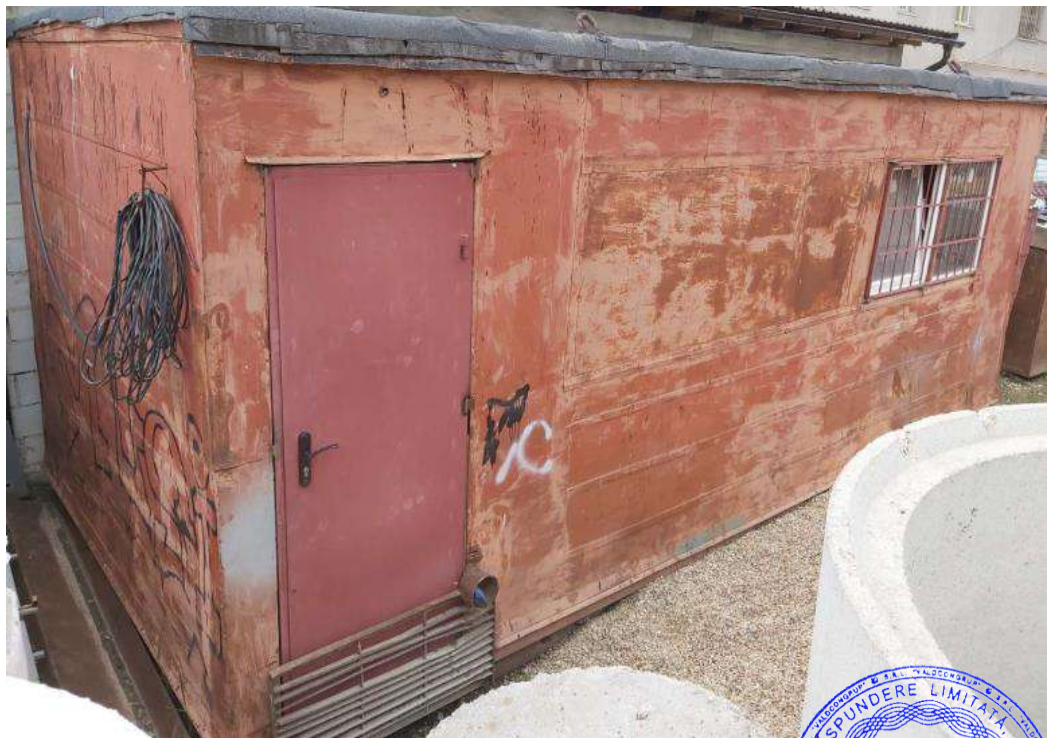
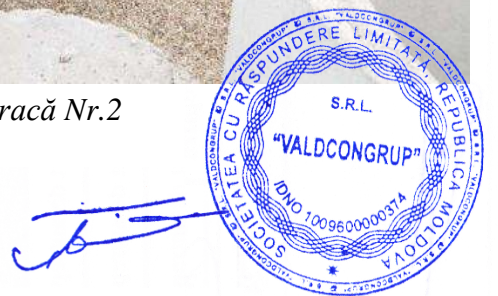

Figura 56. Vedere Nr.1

## 22. Containere pentru gunoi de construcție



Figura 57. Vedere Nr.1



Figura 58. Vedere Nr.2

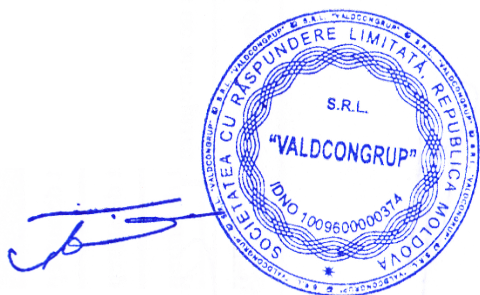

### 23. Schele



**Figura 59. Vedere Nr.1**



**Figura 60. Vedere Nr.2**

### 24. Sisteme de susținere cu până



**Figura 61. Vedere Nr.1**



**Figura 62. Vedere Nr.2**

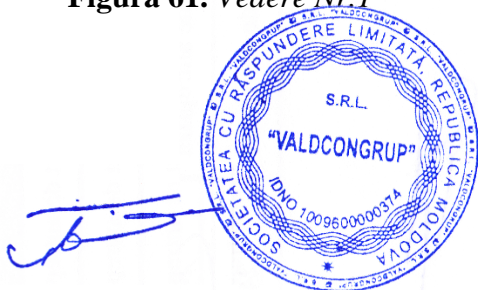

25. Pompă mobilă pentru ape subterane



Figura 63. Vedere Nr.1



Figura 64. Vedere Nr.2

26. Tobogan din plastic pentru evacuarea gunoii



Figura 65. Vedere Nr.1



Figura 66. Vedere Nr.2





## UTILAJE

În vederea confirmării posesiei utilajelor prezentate în FORMULARUL F3.11 "Declarație privind dotările specifice, utilajul și echipamentul tehnic necesar pentru îndeplinirea corespunzătoare a contractului", "Valdcongrup" SRL vă invită la sediul întreprinderii, unde sunt depozitate acestea.

Cu respect,  
Director S.C."VALDCONGRUP" S.R.L  
Țurcan Denis

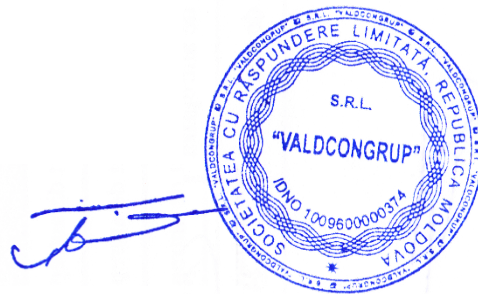

## DECLARAȚIE

privind personalul de specialitate propus pentru implementarea contractului

Nr. d/o	Funcția	Nume Prenume	Studii de specialitate	Vechimea în munca în specialitate (ani)	Numărul și denumirea lucrărilor similare executate în calitate de conducător	Numărul certificatului de atestare Data eliberării
0	1	2	3	4	5	6
1	<b>Diriginte de Șantier</b>	Țurcan Anatolii	UTM	35	Conform Anexei	Nr. 0622 din 17.10.2019
	1. Construcții civile, industriale și agrozootehnice					Nr. 0228 din 16.10.2019
	<b>Diriginte de Șantier Lucrări Specializate</b>					
	1. Instalații și rețele de alimentare cu apă și canalizare					
2. Instalații și rețele de încălzire						
3. Instalații de ventilație și climatizare						
2	<b>Diriginte de Șantier Lucrări Specializate</b>	Tăvăluc Simion	UTM	33	Conform Anexei	Nr. 1450 din 25.05.2017
	1. Instalații și rețele electrice					
	2. Instalații și rețele de încălzire					
3. Instalații de ventilare și climatizare						
3	<b>Diriginte de Șantier Lucrări Specializate</b>	Ivanenco Iurii	UTM	16	Conform Anexei	Nr. 0282 din 12.02.2020
	1. Instalații de automatizare					
	2. Instalații și rețele de telecomunicație					
3. Instalații de semnalizare						
4	<b>Specialist în domeniul geodeziei, cartografiei, proiecțiilor topografice și geoinformaticii</b>	Botnaru Dumitru	UTM	11	Conform Anexei	Nr. 0081 din 20.06.2017
5	<b>Elaborator de Devize</b>	Țurcan Denis	UTM	11	Conform Anexei	-
	1. Domeniile: D. Elaborarea devizelor: Devize de cheltuieli.					Nr. 161 din 15.09.2016
	2. Certificat privind examinarea cunoștințelor în domeniul protecției muncii					P.V. nr. 5 din 7.02.2015
6	<b>Maistru în construcții</b>	Țurcan Vadim	UTM	6	Conform Anexei	-
7	<b>Maistru în construcții</b>	Crețu Mihai	UTM	6	Conform Anexei	-
	1. Executarea lucrărilor de sudură în construcții					Nr. 023 din 16.02.2018

	2. Desfășurarea activităților în domeniul securității industriale la exploatarea macaralelor					Nr. 0021-16 din 9.02.2016
8	<b>Inginer la Lucrări de Proiecte și Devize</b>	Ceban Igor	UTM	10	Conform Anexei	-
	1. Domeniile: D. Elaborarea devizelor: Devize de cheltuieli.					Nr. 099 din 6.11.2019
9	<b>Elaborator de Devize</b>	Salamandic Olga	UTM	3	Conform Anexei	-
	1. Specialist securitatea și sănătatea în muncă					Nr. 51 din 26.01.2018
	2. Inginer protecția antiincendiară					-

### Specialiști

Nr.	Nume Prenume	Specialitatea
<b>Echipa - Mecanizatori și Logistică</b>		
1	Beiu Ion	Șofer autocamion
2	Guler Ion	Șofer autocamion
3	Guștiuc Ion	Șofer autocamion
4	Popa Ion	Mașinist la excavatorul cu o singură cupă
5	Ungureanu Ion	Mașinist la excavatorul cu o singură cupă
6	Lupașcu Iachim	Mașinist la excavatorul cu o singură cupă
7	Țurcan Grigore	Mașinist la excavatorul cu o singură cupă
8	Burduh Vasile	Mașinist la excavatorul cu o singură cupă
9	Bejenaru Veaceslav	Sudor
10	Pavalachi Vladimir	Sudor cu gaze
11	Popa Andrei	Electrosudor
12	Căciula Anatolii	Electrician-montator-cablator
13	Mamaevski Ivan	Electrician-montator-cablator
14	Rotar Olexandru	Muncitor auxiliar
<b>Echipa - Instalatori rețele edilitare</b>		
15	Aftenii Grigorii	Sudor mase plastice
	Permis de exercitare nr. 0330-18 din 02.03.2018 - Sudor mase plastice îmbinarea țevelor cap la cap	
16	Blîndu Edgar	Sudor mase plastice
	Permis de exercitare nr. 0206-19 din 15.02.2019 - Sudor mase plastice, sudarea cu mufe cu elemente de încălzire și sudarea cap la cap	
17	Bobeica Andrei	Sudor mase plastice
	Permis de exercitare nr. 0293-20 din 28.02.2020 - Sudor mase plastice, sudarea cu mufe cu elemente de încălzire și sudarea cap la cap	
18	Tîrsînă Victor	Sudor mase plastice
	Permis de exercitare nr. 0207-19 din 15.02.2019 - Sudor mase plastice, sudarea cu mufe cu elemente de încălzire și sudarea cap la cap	
19	Iachim Vitalie	Electrosudor la sudarea manuală
	Permis de exercitare nr. 0284 - 19 din 20.02.2019 - Electrosudor/Sudor cu gaze/Sudor cu mase plastice	
20	Doaga Nicolai	Electrogazosudor
	Permis de exercitare nr. 0323 - 20 din 26.02.2020 - Electrogazosudor	
21	Hincota Oleg	Electrogazosudor
	Permis de exercitare nr. 0285-19 din 20.02.2019 - Electrogazosudor	
22	Calestru Ion	Montator conducte exterioare
	Permis de exercitare nr. 0104-19 din 29.01.2019 - Montator conducte exterioare	
23	Iorga Vasile	Montator conducte exterioare

23	Permis de exercitare nr. 0103-19 din 29.01.2019 - Montator conducte exterioare	
24	Babei Petru	Ectrogazosudor
25	Tcacenco Igor	Lacățuș-instalator tehnica sanitară
26	Coptu Cătălin	Lacățuș-instalator tehnica sanitară
27	Boian Ștefan	Muncitor auxiliar
28	Buinovschii Maxim	Muncitor auxiliar
29	Leca Mihail	Muncitor auxiliar
30	Savin Mihail	Muncitor auxiliar
31	Sîrghi Georgete	Muncitor auxiliar
<b>Echipa - Construcții capitale și Reconstrucții</b>		
32	Leca Gheorghe	Tîmplar în construcții
33	Leca Nicolae	Tîmplar în construcții
34	Tulbure Grigorii	Tîmplar în construcții
35	Vasiliev Ion	Tîmplar în construcții
36	Dzubețchi Serghei	Pietrar zidar
37	Covic Pavel	Strungar
38	Doncilă Gheorghe	Tencuitor
39	Leca Alexei	Tencuitor
40	Leca Andrei	Tencuitor
41	Rusu Nicolae	Tencuitor
42	Vasiliev Pantelimon	Tencuitor
43	Caraman Vasile	Muncitor auxiliar
44	Cazac Sergiu	Muncitor auxiliar
45	Dzubețchii Igor	Muncitor auxiliar
46	Țurcan Constantin	Muncitor auxiliar
47	Socolovschi Valeriu	Muncitor auxiliar
48	Nistorica Vasile	Muncitor auxiliar
49	Bordos Constantin	Muncitor auxiliar

**Semnat:**

(semnătura)

**Nume:**

Denis ȚURCAN

**Funcția în cadrul firmei:**

Director

**Denumirea firmei și sigiliu:**

VALDCONGRUP S.R.L.



**S.C. "VALDCONGRUP" S.R.L.**

C/f: 1009600000374

Email: valdcongrup@gmail.com

Tel: 0 22 428393; 0 78 664664

Fax: 0 22 428062

Adresa: str. Uzinelor 171/2, Chișinău, Republica Moldova



# CERTIFICATE DE ATESTARE

## TEHNICO-PROFESIONALĂ

**A DIRIGINȚILOR DE ȘANTIER / SPECIALIȘTILOR CALIFICAȚI**

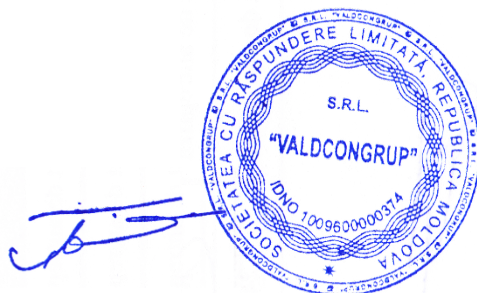

## CERTIFICATE DE ATESTARE TEHNICO-PROFESIONALĂ

### A DIRIGINȚILOR DE ȘANTIER/PERSONALULUI CALIFICAT

Ca urmare a participării "Valdcongrup" SRL la procedura de achiziție publică, vă prezentăm spre examinare certificatele de atestare tehnico-profesională și a personalului calificat prezentat în F3.13 "Declarație privind personalul de specialitate propus pentru implementarea contractului".

1. **Țurcan Anatolii** – Diriginte de Șantier. Domeniile: Construcții civile, industriale și agrozootehnice



Figura 1. Vedere față - Legitimație Seria 2019-DȘ, Nr.0622



Figura 2. Vedere spate - Legitimație Seria 2019-DȘ, Nr.0622



2. **Țurcan Anatolii** – Diriginte de Șantier cu executarea lucrărilor specializate și instalațiilor aferente construcțiilor.

Domeniile:

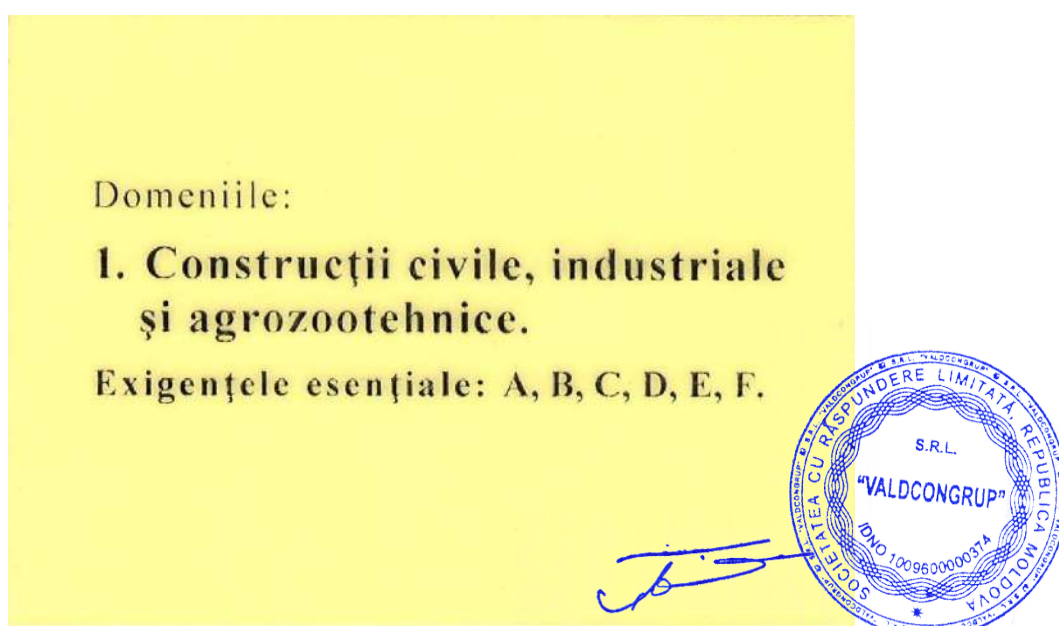
1. Instalații și rețele de alimentare cu apă și canalizare;
2. Instalații și rețele de încălzire;
3. Instalații de ventilare și climatizare.



Figura 4. Vedere față - Legitimăție Seria 2019-DLS, Nr.0228



Figura 5. Vedere spate – Legitimăție Seria 2019-DLS, Nr.0228





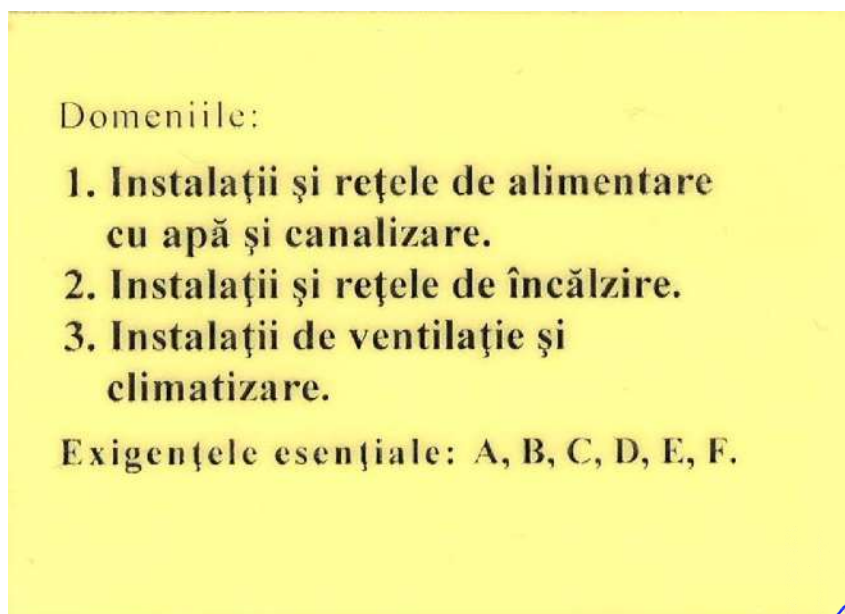
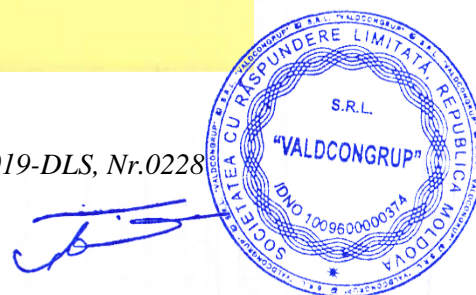

**Figura 6.** Certificat de atestare tehnico-profesională Seria 2019-DLS, Nr.0228

**3. Tăvăluc Simion** – Diriginte de Șantier cu executarea lucrărilor specializate și instalațiilor aferente construcțiilor.

Domeniile:

1. Instalații și rețele electrice;
2. Instalații și rețele de încălzire;
3. Instalații de ventilare și climatizare.



**Figura 8.** Vedere față - Legitimatie Seria 2017-DLS, Nr.1450

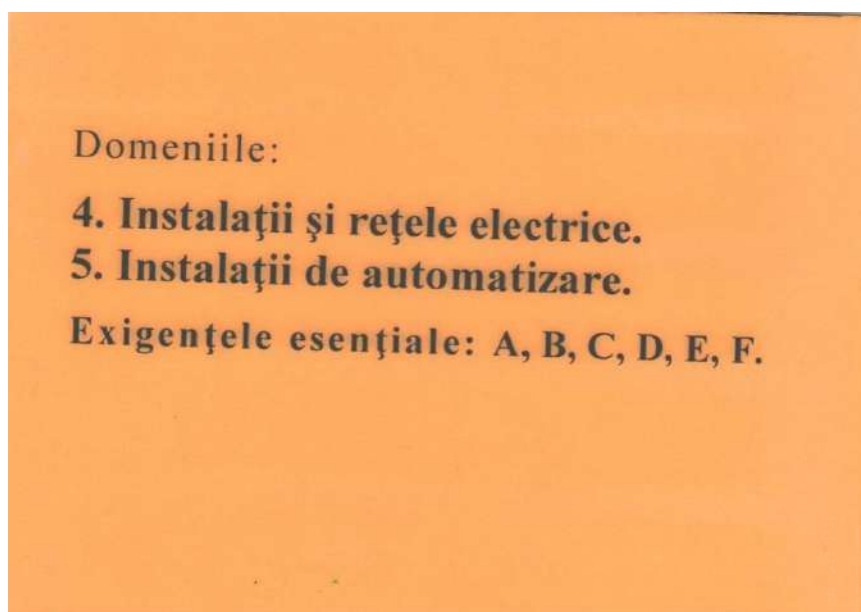

**Figura 9.** Vedere spate – Legitimatie Seria 2017-DLS, Nr.1450

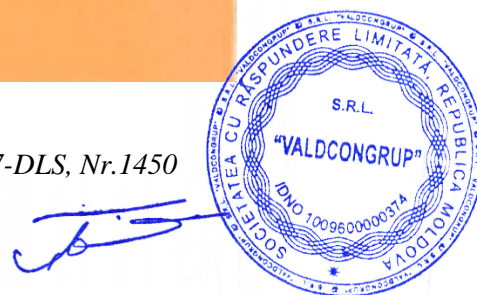



**4. Ivancenco Iurii** – Diriginte cu executarea lucrărilor specializate și instalațiilor aferente construcțiilor.

Domeniile:

1. Instalații de automatizare
2. Instalații și rețele de telecomunicație
3. Instalații de semnalizare



**Figura 11.** Certificat de atestare tehnico-profesională Seria 2020-DLS, Nr.0282

5. **Botnaru Dumitru** – Specialist în domeniul geodeziei, cartografiei, proiecțiilor topografice și geoinformaticii

Anexa nr. 3  
la Regulamentul de servicii în domeniul de  
activități de calificare și autorizare de servicii de  
specialitate în domeniul geodeziei, cartografiei,  
proiecțiilor topografice și geoinformaticii

**AGENȚIA RELAȚII FUNCIARE ȘI CADASTRU**  
АГЕНТСТВО ЗЕМЕЛЬНЫХ ОТНОШЕНИЙ И КАДАСТРА



**CERTIFICAT DE CALIFICARE**  
КВАЛИФИКАЦИОННОЕ УДОСТОВЕРЕНИЕ

a specialistului în domeniul geodeziei, cartografiei, proiecțiilor topografice și geoinformaticii  
специалиста в области геодезии, картографии, топографических изысканий и геоинформатике

Seria GC Nr. 0081  
Серия №

**Eliberat Domnului / Doamnei**  
Выдано г-ну / г-же

Botnaru Dumitru

**Categoria de calificare**  
Категория квалификации

V, VI

**Data eliberării** « 20 » iunie 2017  
Дата выдачи

**Valabil până la data de** « 20 » iunie 2022  
Действителен до

**Director General**  
Генеральный директор



Anatolie Ghilaș  
numele, prenumele / фамилия, имя





Figura 12. Certificat de calificare Seria GC, Nr. 0081

## 6. Țurcan Denis – Elaborator de devize

Domeniile:

1. D.Elaborarea devizelor: Devize de cheltuieli.
2. Certificat privind examinarea cunoștințelor în domeniul protecției muncii și relații de muncă a specialiștilor



Figura 13. Vedere față - Legitimație Seria 2016-D Nr.161



Figura 14. Vedere spate - Legitimație Seria 2016-D, Nr.161



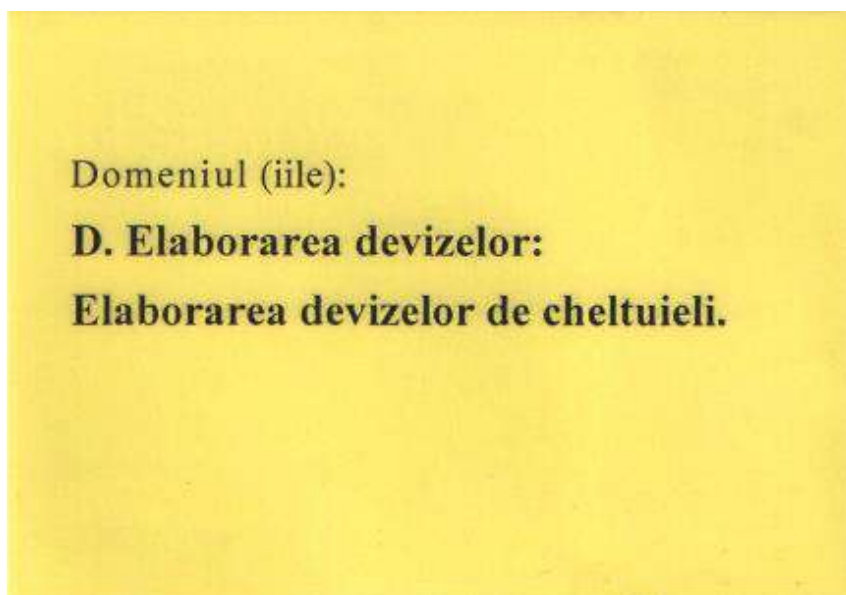

Figura 15. Certificat de atestare tehnico-profesională Seria 2016-D, Nr.161

## 2. Certificat privind examinarea cunoștințelor în domeniul protecției muncii și relații de muncă a specialiștilor

  
**ÎNTRERINDERE DE STAT**  
**CENTRUL DE INSTRUIRE ÎN DOMENIUL RELAȚIILOR DE MUNCĂ**  
**EXTRAS din PROCES-VERBAL Nr. 5**  
 de examinare a cunoștințelor în domeniul securității și sănătății în muncă

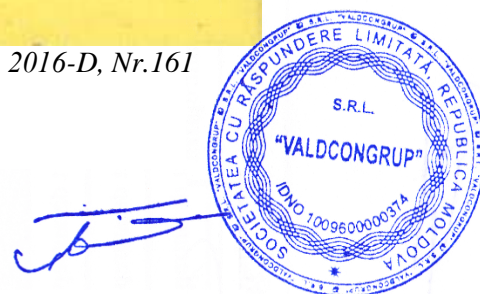
la 7 februarie 201 5 or. Chișinău

Comisia de examinare în componența:

președintele Ghețu Alexandra – lector

membrii comisiei Binzari Vitalie – lector

Cebotari Mircea – șef studii CIDRM

În baza ordinului nr. 6 din « 2 » februarie 201 5

a examinat cunoștințele în domeniul securității și sănătății în muncă a conducătorilor și specialiștilor unităților economice din Chișinău și a stabilit:

Numele, prenumele, patronimicul	Funcția, Specialitatea	Locul de muncă	Nr. Brevetului	Aprecierii cunoștințelor
Arșin Denis Anatolii	Director	„Valdcongrup” SRL	12	8

președintele comisiei Alexandra Ghețu

Membrii comisiei Vitalie Binzari

Mircea Cebotari



**Figura 16.** Confirmarea examinării cunoștințelor în domeniul protecției muncii și relații de muncă a specialiștilor





7. Ceban Igor – Elaborator de devize



Figura 17. Vedere față - Legitimatie Seria 2019-D Nr.099



Figura 18. Vedere spate - Legitimatie Seria 2019-D, Nr.099



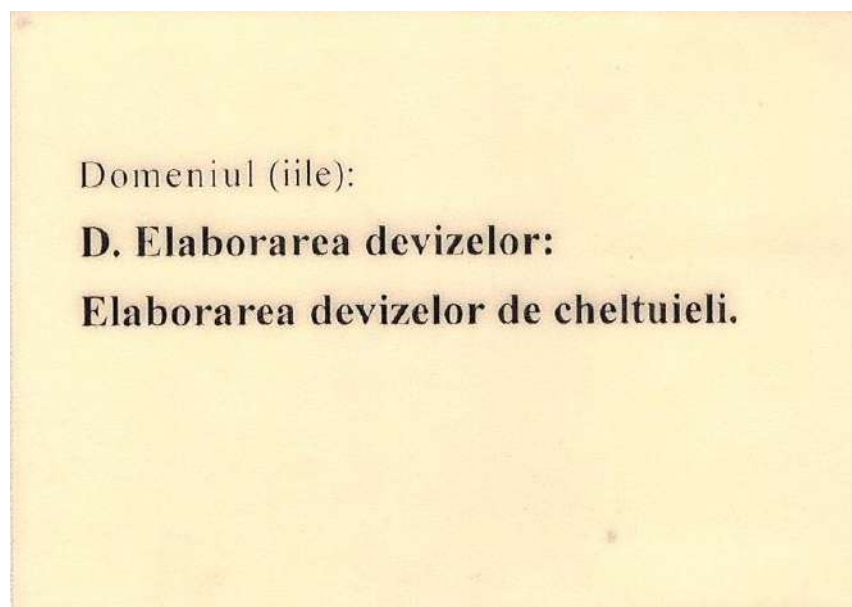

### 8. Crețu Mihai – Maistru în construcții.

Permis de exercitare:

1. Executarea lucrărilor de sudură în construcții;
2. Desfășurarea activităților în domeniul securității industriale la exploatarea macaralelor



Figura 20. Legitimație Nr.023

**PROCES-VERBAL nr. 1**  
din „16” februarie a.2018  
al comisiei de examinare și atestare de pe lângă  
**ICȘC „INCERCOM” Î.S.**  
care efectuează atestarea personalului tehnico-ingineresc la cunoașterea  
exigențelor tehnico-normative de sudură în ramura de construcții  
Comisia în componența: președintelui **N.Mornealo**  
și membrilor comisiei **P.Pădureț, V.Jerega**  
a examinat cunoștințele personalului tehnico-ingineresc al „ValdConGrup” SRL  
(denumirea organizațiilor)  
la executarea lucrărilor de sudare în construcție cu următoarele rezultate:

Nr. d/o	Numele, prenumele	Funcția	Studiile	Nr. bilet. de exam.	Nota	Decizia comisiei
1.	Crețu Mihai	maistru	super.	17		atestat

Președintele comisiei \_\_\_\_\_ N.Mornealo      Membrii comisiei \_\_\_\_\_ P.Pădureț, V.Jerega  
L.Ș.      Director \_\_\_\_\_ A. Izbînda



Figura 21. Proces verbal privind atestarea personalului tehnico-ingineresc la cunoașterea exigențelor tehnico-normative de sudură

Seria A nr.0318

REPUBLICA  MOLDOVA

**INSTITUTUL DE CERCETĂRI ȘTIINȚIFICE ÎN CONSTRUCȚII „INCERCOM” Î.S.**  
**PERMIS DE EXERCITARE**  
**pentru desfășurarea activităților și/sa lucrărilor în domeniul securității industriale**

Nr. 0021-16 9 februarie 2016

Eliberat în conformitate cu prevederile Legii nr. 116 din 18.05.2012 privind securitatea industrială a obiectelor industriale periculoase,  
 domnului (doamnei): **CRETU Mihai**

**„Valdcongrup” SRL**  
 (denumirea întreprinderii)

și permite desfășurarea activității: Exploatarea macaralelor

Eliberat în baza procesului-verbal de atestare nr. 2a din 9 februarie 2016  
 la prezentarea buletinului de identitate  
 Permisul este valabil până la 9 februarie 2019

Președinte al comisiei  **V.Gheorghita** LȘ  
 (semnătura, numele, prenumele)

Reprezentantul Organului de control și supraveghere tehnică de stat  **N.Brasoveanu**  
 (semnătura, numele, prenumele)



**Figura 22.** Permis de exercitarea pentru desfășurarea activităților și/sau lucrărilor în domeniul securității industriale - Exploatarea macaralelor

## 9. Salamandic Olga - Elaborator de devize

Domeniile:

1. Certificat privind examinarea cunoștințelor de nivelul II în domeniul Securității și Sănătății în Muncă, SSM



REPUBLICA  MOLDOVA

SRL „FLACĂRA - ALBASTRĂ”

**CERTIFICAT № 51**

Ce confirmă faptul că dna. **Salamandic Olga** angajată a SRL "Valdcongrup" în perioada 22-26 ianuarie 2018 a audiat cursul de lecții și a susținut examenul de verificare a cunoștințelor de nivelul II al programului de instruire în domeniul „Securității și Sănătății în Muncă” în baza Legii Nr. 186-XVI din 10 iulie 2008.

Emis în baza rezultatelor examenului din 26 01 2018

Certificatul este valabil până la 26 01 2021

Metodist  
 SRL «Flacăra Albastră» 

**Serghe Ciobanu**  
 S.R.L. „VALDCONRUP”



**Figura 23.** Certificat Nr.51 din 26.01.2018 privind examinarea cunoștințelor în domeniul SSM

**10. Afteni Grigorii – Sudor mase plastice.**

Permis de exercitare nr. 0330-18 din 02.03.2018;

1. Sudor mase plastice, îmbinarea țevilor cap la cap;



Figura 24. Permis de exercitare Nr.0330-18 din 02.03.2018

**11. Tîrsîna Victor – Sudor mase plastice.**

Permis de exercitare nr. 0207-19 din 15.02.2019;

1. Sudor mase plastice, sudarea cu mufe cu elemente de încălzire și sudarea cap la cap;

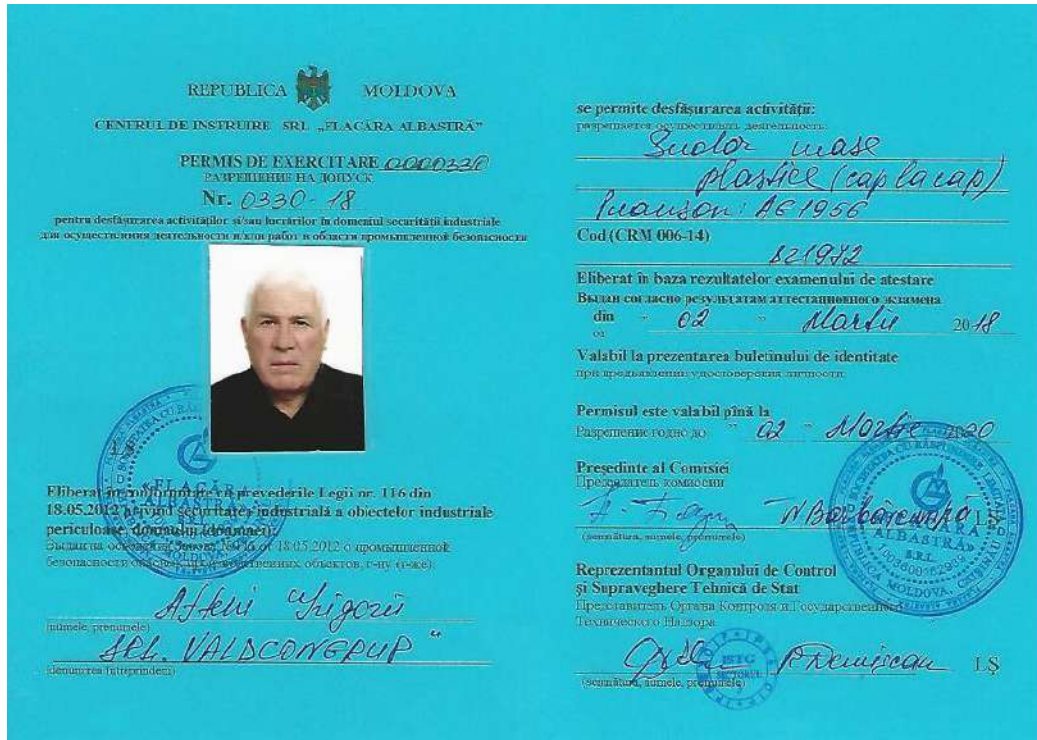

Figura 25. Permis de exercitare Nr.0207-19 din 15.02.2019

## 12. Bobeica Andrei – Sudor mase plastice.

Permis de exercitare nr. 0293-20 din 28.02.2020;

1. Sudor mase plastice, sudarea cu mufe cu elemente de încălzire și sudarea cap la cap;



REPUBLICA MOLDOVA  
CENTRUL DE INSTRUIRE SRL „FLACĂRA ALBASTRĂ”

PERMIS DE EXERCITARE 0000293  
РАЗРЕШЕНИЕ НА ДОПУСК  
Nr. 0293-20

pentru desfășurarea activităților și/sau lucrărilor în domeniul securității industriale  
для осуществления деятельности и/или работ в области промышленной безопасности

se permite desfășurarea activității:  
разрешается осуществлять деятельность:  
*Sudor mase plastice (sudare cu mufe  
cu elemente de încălzire și sudare  
cap la cap) Poanson "AP-24"*  
Cod (CRM 006-14)  
821908

Eliberat în baza rezultatelor examenului de atestare  
Выдан согласно результатам аттестационного экзамена  
din "28" februarie 2020  
от

Valabil la prezentarea buletinului de identitate  
при предъявлении удостоверения личности.

Permisul este valabil până la  
Разрешение годно до "28" februarie 2020

Președinte al Comisiei  
Председатель комиссии  
*Andrei Bobeica*  
(semnătura, numele, prenumele)

Reprezentantul Organului de Control  
și Supraveghere Tehnică de Stat  
Представитель Органа Контроля и Государственного  
Технического Надзора  
*Blăndu Edgar*  
(semnătura, numele, prenumele)

Eliberat în conformitate cu prevederile Legii nr. 116 din  
18.05.2012 privind securitatea industrială a obiectelor industriale  
periculoase, domeniul 1 (Объекты)  
Выдан на основании Закона от 18.05.2012 о промышленной  
безопасности опасных производственных объектов, г-ду (г-же)  
*Bobeica Andrei*  
(numele, prenumele)  
*SRL "VALDCONRUP"*  
(denumirea întreprinderii)

Figura 26. Permis de exercitare Nr.0293-20 din 28.02.2020

## 13. Blăndu Edgar – Sudor mase plastice.

Permis de exercitare nr. 0206-19 din 15.02.2019;

1. Sudor mase plastice, sudarea cu mufe cu elemente de încălzire și sudarea cap la cap;



REPUBLICA MOLDOVA  
CENTRUL DE INSTRUIRE SRL „FLACĂRA ALBASTRĂ”

PERMIS DE EXERCITARE 0000206  
РАЗРЕШЕНИЕ НА ДОПУСК  
Nr. 0206-19

pentru desfășurarea activităților și/sau lucrărilor în domeniul securității industriale  
для осуществления деятельности и/или работ в области промышленной безопасности

se permite desfășurarea activității:  
разрешается осуществлять деятельность:  
*Sudor mase plastice. Sudarea  
cu mufe cu elemente de încălzire  
și sudarea cap la cap. Poanson „BE-200"*  
Cod (CRM 006-14)  
821972

Eliberat în baza rezultatelor examenului de atestare  
Выдан согласно результатам аттестационного экзамена  
din "15" februarie 2019  
от

Valabil la prezentarea buletinului de identitate  
при предъявлении удостоверения личности.

Permisul este valabil până la  
Разрешение годно до "15" februarie 2020

Președinte al Comisiei  
Председатель комиссии  
*Blăndu Edgar*  
(semnătura, numele, prenumele)

Reprezentantul Organului de Control  
și Supraveghere Tehnică de Stat  
Представитель Органа Контроля и Государственного  
Технического Надзора  
*Blăndu Edgar*  
(semnătura, numele, prenumele)

Eliberat în conformitate cu prevederile Legii nr. 116 din  
18.05.2012 privind securitatea industrială a obiectelor industriale  
periculoase, domeniul 1 (Объекты)  
Выдан на основании Закона от 18.05.2012 о промышленной  
безопасности опасных производственных объектов, г-ду (г-же)  
*Blăndu Edgar*  
(numele, prenumele)  
*SRL "VALDCONRUP"*  
(denumirea întreprinderii)

Figura 27. Permis de exercitare Nr.0206-19 din 15.02.2019

## 12. Iachim Vitalie – Electrosudor la sudare manuală.

Permis de exercitare nr. 0284-19 din 20.02.2019:

### 1. Electrosudor/Sudor cu gaze/Sudor cu mase plastice;

REPUBLICA MOLDOVA  
CENTRUL DE INSTRUIRE SRL „FLACĂRA ALBASTRĂ”

PERMIS DE EXERCITARE 0000284  
РАЗРЕШЕНИЕ НА ДОПУСК  
Nr. 0284-19

pentru desfășurarea activităților și/sau lucrărilor în domeniul securității industriale  
для осуществления деятельности и/или работ в области промышленной безопасности

se permite desfășurarea activității:  
разрешается осуществлять деятельность:  
Electrosudor la sudarea manuală

Cod (CRM 006-14) 721206

Eliberat în baza rezultatelor examenului de atestare  
Выдан согласно результатам аттестационного экзамена  
din " 20 " 02 20 19  
от

Valabil la prezentarea buletinului de identitate  
при предъявлении удостоверения личности.

Permisul este valabil până la  
Разрешение годно до " 20 " 02 20 20

Președinte al Comisiei  
Председатель комиссии  
I. Iachim N. Barbulescu  
(semnătura, numele, prenumele)

Reprezentantul Organului de Control  
și Supraveghere Tehnică de Stat  
Представитель Органа Контроля и Государственного  
Технического Надзора  
I. Poltorac  
(semnătura, numele, prenumele)

Eliberat în conformitate cu prevederile Legii nr. 116 din  
18.05.2012 privind securitatea industrială a obiectelor industriale  
периклоазе, доиминул (доиминул):  
Выдан на основании Закона № 18 от 18.05.2012 о промышленной  
безопасности объектов промышленной безопасности, т-ну (т-же):  
Iachim Vitalie  
(numele, prenumele)  
SRL „Valdcongrup”  
(denumirea întreprinderii)





Figura 28. Permis de exercitare Nr.0284-19 - 18 din 20.02.2019

## 13. Doagă Nicolae – Electrogazosudor.

Permis de exercitare nr. 0323 - 20 din 26.02.2020

### 1. Electrogazosudor;

REPUBLICA MOLDOVA  
CENTRUL DE INSTRUIRE SRL „FLACĂRA ALBASTRĂ”

PERMIS DE EXERCITARE 000323  
РАЗРЕШЕНИЕ НА ДОПУСК  
Nr. 0323 - 20

pentru desfășurarea activităților și/sau lucrărilor în domeniul securității industriale  
для осуществления деятельности и/или работ в области промышленной безопасности

se permite desfășurarea activității:  
разрешается осуществлять деятельность:  
Electrogazosudor

Cod (CRM 006-14) 721202

Eliberat în baza rezultatelor examenului de atestare  
Выдан согласно результатам аттестационного экзамена  
din " 26 " 02 20 20  
от

Valabil la prezentarea buletinului de identitate  
при предъявлении удостоверения личности.

Permisul este valabil până la  
Разрешение годно до " 26 " 02 20 21

Președinte al Comisiei  
Председатель комиссии  
N. Doaga  
(semnătura, numele, prenumele)

Reprezentantul Organului de Control  
și Supraveghere Tehnică de Stat  
Представитель Органа Контроля и Государственного  
Технического Надзора  
N. Doaga  
(semnătura, numele, prenumele)

Eliberat în conformitate cu prevederile Legii nr. 116 din  
18.05.2012 privind securitatea industrială a obiectelor industriale  
периклоазе, доиминул (доиминул):  
Выдан на основании Закона № 18 от 18.05.2012 о промышленной  
безопасности объектов промышленной безопасности, т-ну (т-же):  
Nicolae Doaga  
(numele, prenumele)  
SRL „Valdcongrup”  
(denumirea întreprinderii)





Figura 29. Permis de exercitare Nr.0323 - 20 din 26.02.2020

#### 14. Hîncotă Oleg – Electrogazosudor.

Permis de exercitare nr. 0285-19 din 20.02.2019;

1. Electrogazosudor;



REPUBLICA MOLDOVA  
CENTRUL DE INSTRUIRE SRL „FLACĂRA ALBASTRĂ”

PERMIS DE EXERCITARE 0000285  
РАЗРЕШЕНИЕ НА ДОПУСК  
Nr. 0285-19

pentru desfășurarea activităților și/sau lucrărilor în domeniul securității industriale  
для осуществления деятельности и/или работ в области промышленной безопасности

se permite desfășurarea activității:  
разрешается осуществлять деятельность:  
Electrosudor la sudarea  
manuală

Cod (CRM 006-14) 721206

Eliberat în baza rezultatelor examenului de atestare  
Выдан согласно результатам аттестационного экзамена  
din " 20 " 02 2019  
от

Valabil la prezentarea buletinului de identitate  
при предъявлении удостоверения личности.

Permisul este valabil pînă la  
Разрешение годно до " 20 " 02 2020

Președinte al Comisiei  
Председатель комиссии  
A. Șagun N. Borobăscușcă LS  
(semnătura, numele, prenumele)

Reprezentantul Organului de Control  
și Supraveghere Tehnică de Stat  
Представитель Органа Контроля и Государственного  
Технического Надзора  
Ig. Polțonac  
(semnătura, numele, prenumele)

Eliberarea este în conformință cu prevederile Legii nr. 116 din  
18.05.2012 privind securitatea industrială a obiectelor industriale  
periculoase (industrial safety):  
Выдан на основании Закона от 18.05.2012 о промышленной  
безопасности опасных производственных объектов, г-ну (г-же):  
Hincota Oleg  
(numele, prenumele)  
SRL „Valdcongrup”  
(denumirea întreprinderii)

Figura 30. Permis de exercitare Nr.0285-19 din 20.02.2019

#### 15. Calestru Ion – Montator conducte exterioare.

Permis de exercitare nr. 0104-19 din 29.01.2019;

1. Montator conducte exterioare;



REPUBLICA MOLDOVA  
CENTRUL DE INSTRUIRE SRL „FLACĂRA ALBASTRĂ”

PERMIS DE EXERCITARE 0000104  
РАЗРЕШЕНИЕ НА ДОПУСК  
Nr. 0104-19

pentru desfășurarea activităților și/sau lucrărilor în domeniul securității industriale  
для осуществления деятельности и/или работ в области промышленной безопасности

se permite desfășurarea activității:  
разрешается осуществлять деятельность:  
Montator conducte  
exterioare

Cod (CRM 006-14) 712623

Eliberat în baza rezultatelor examenului de atestare  
Выдан согласно результатам аттестационного экзамена  
din " 29 " ianuarie 2019  
от

Valabil la prezentarea buletinului de identitate  
при предъявлении удостоверения личности.

Permisul este valabil pînă la  
Разрешение годно до " 29 " ianuarie 2020

Președinte al Comisiei  
Председатель комиссии  
A. Șagun N. Borobăscușcă LS  
(semnătura, numele, prenumele)

Reprezentantul Organului de Control  
și Supraveghere Tehnică de Stat  
Представитель Органа Контроля и Государственного  
Технического Надзора  
D. Demisă  
(semnătura, numele, prenumele)

Eliberarea este în conformință cu prevederile Legii nr. 116 din  
18.05.2012 privind securitatea industrială a obiectelor industriale  
periculoase (industrial safety):  
Выдан на основании Закона от 18.05.2012 о промышленной  
безопасности опасных производственных объектов, г-ну (г-же):  
Calestru Ion  
(numele, prenumele)  
SRL „Valdcongrup”  
(denumirea întreprinderii)

Figura 31. Permis de exercitare Nr.0104-19 din 29.01.2019



## 16. Iorga Vasile - Montator conducte exterioare.

Permis de exercitare nr. 0103-19 din 29.01.2019;

1. Montator conducte exterioare;

REPUBLICA MOLDOVA  
 CENTRUL DE INSTRUIRE SRL „FLACĂRA ALBASTRĂ”  
 PERMIS DE EXERCITARE 0000103  
 РАЗРШЕНИЕ НА ДОПУСК  
 Nr. 0103-19  
 pentru desfășurarea activităților și/sau lucrărilor în domeniul securității industriale  
 для осуществления деятельности и/или работ в области промышленной безопасности



Eliberată cu răspundere în conformitate cu prevederile Legii nr. 116 din 18.05.2013 privind securitatea industrială a obiectelor industriale periculoase și/sau în domeniul securității industriale  
 Выдана на основании Закона №116 от 18.05.2013 о промышленной безопасности опасных производственных объектов, в-ну (г-же):

Iorga Vasile  
 (numele, prenumele)  
 S.R.L. „Valdcongrup”  
 (denumirea întreprinderii)

se permite desfășurarea activității:  
 разрешается осуществлять деятельность:  
 Montator conducte  
 exterioare

Cod (CRM 006-14) 712623

Eliberat în baza rezultatelor examenului de atestare  
 Выдан согласно результатам аттестационного экзамена  
 din " 29 " ianuarie 2019  
 от

Valabil la prezentarea buletinului de identitate  
 при предъявлении удостоверения личности.

Permisul este valabil pînă la  
 Разрешение годно до " 29 " ianuarie 2020

Presedinte al Comisiei  
 Председатель комиссии  
 I. Iorga - M. Barbu  
 (semnătura, numele, prenumele)

Reprezentantul Organului de Control  
 și Supraveghere Tehnică de Stat  
 Представитель Органа Контроля и Государственного  
 Технического Надзора  
 R. Demisican  
 (semnătura, numele, prenumele)

SOCIETATEA CU RĂSPUNDERE LIMITATĂ „VALDCONRUP” S.R.L.  
 “VALDCONRUP” S.R.L.  
 IDNO: 1009600000374  
 SOCIETATEA CU RĂSPUNDERE LIMITATĂ „VALDCONRUP” S.R.L. REPUBLICA MOLDOVA

Figura 32. Permis de exercitare Nr.0103-19 din 29.01.2019

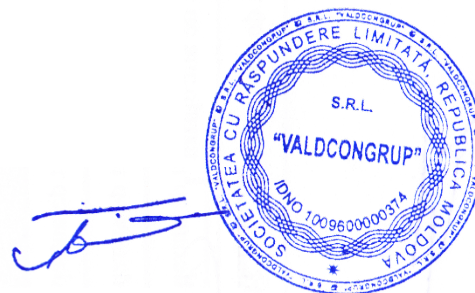

**OFERTANT:**  
VALDCONGRUP S.R.L.

## CALCUL - LICHIDITATEA GENERALĂ CONFORM IPO14

**Lichiditatea generală:**

$$LG = \text{Active circulante} / \text{Datorii curente} * 100\%$$

Active circulante	Datorii curente	Lichiditatea generală (col. 1/col2x100%)
1	2	3
12 798 489 lei	3 148 242 lei	4,065281195

**Concluzie:** La calcularea lichidităţii generale am obţinut valoarea indicatorului respectiv mai mare de 100% cu 306 %. Această majorare se încadrează în nivelul optim ce caracterizează achitarea nemijlocită cu activele circulante a datoriilor curente la momentul dat.

**Data completării:**

1 octombrie 2020

**Semnat:**

(semnătura)

**Nume:**

ȚURCAN Denis

**Funcția în cadrul firmei:**

Director

**Denumirea firmei și sigiliu:**

VALDCONGRUP S.R.L.



S.C. "VALDCONGRUP" S.R.L.

C/f: 100960000374

Email: valdcongrup@gmail.com

Tel: 0 22 428393; 0 78 664664

Fax: 0 22 428062

Adresa: str. Uzinelor 171/2, Chişinău, Republica Moldova



## SCRISOARE DE GARANȚIE A LUCRĂRILOR

*Работы по реконструкции сетей канализации по улицам мун. Комрат:*  
(denumirea)

Nr.	Obiectul Achiziției	Perioada de garanție a lucrărilor
1	Работы по реконструкции сетей канализации по улицам мун. Комрат:	3 ani

Data completării:

1 octombrie 2020

Semnat:

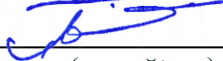
  
(semnătura)

Nume:

ȚURCAN Denis

Funcția în cadrul firmei:

Director

Denumirea firmei și sigiliu:

VALDCONGRUP S.R.L.



**S.C. "VALDCONGRUP" S.R.L.**

**C/f:** 1009600000374

**Email:** valdcongrup@gmail.com

**Tel:** 0 22 428393; 0 78 664664

**Fax:** 0 22 428062

**Adresa:** str. Uzinelor 171/2, Chişinău, Republica Moldova



# **CERTIFICATE DE CALITATE**

## **A PRINCIPALELOR MATERIALE UTILIZATE**

**Работы по реконструкции сетей канализации по улицам мун. Комрат:**

**Autoritatea contractantă: Primaria mun.Comrat**

**Operator Economic: VALDCONGRUP S.R.L.**

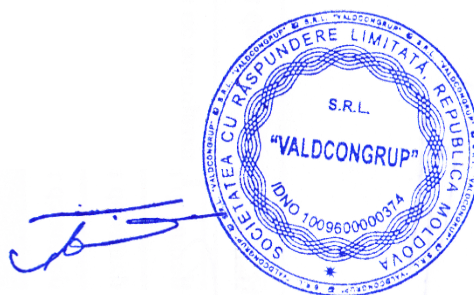



# CERTIFICAT DE CONFORMITATE

Nr. de înregistrare

OCpr - 049 11 A009290-19

Data emiterii: 05 iunie 2019

Valabil pînă la: 31 decembrie 2020

SM SR EN ISO/IEC 17065:2013  
OCpr-049

ORGANISMUL DE CERTIFICARE OCpr - 049

CERTMATCON mun. Chișinău, str. Uzinelor, 4/2, etaj 4, of. 4, MD2023, tel. 022-903-001; cell. 078-191-001,  
e-mail: [office@certmatcon.md](mailto:office@certmatcon.md), [WWW.CERTMATCON.MD](http://WWW.CERTMATCON.MD).

PRIN PREZENTUL DOCUMENT SE CONFIRMĂ FAPTUL, CĂ PRODUSELE IDENTIFICATE ASTFEL:  
DENUMIREA / DESCRIEREA

Codul NCM
2715

Amestec de beton asfáltic fierbinte, dens cu granulozitate măruntă ȘMAG-I/2,75,  
amestec de beton asfáltic fierbinte, dens cu granulozitate măruntă ȘMBg-II,  
amestec de beton asfáltic fierbinte, dens cu granulozitate măruntă ȘMVg-II,  
amestec de beton asfáltic fierbinte, dens pe baza de nisip PGg-II,  
fabricat conform cerințelor SM STB 1033:2008.

SÎNT CONFORME CU CERINȚELE OBLIGATORII STABILITE ÎN :

Ordin nr.381 din 31.07.2018, Cu privire la aprobarea Regulamentului privind procedura generală de evaluare a conformității produselor pentru construcții, utilizată în perioada de tranziție la standardele armonizate, conform HG nr.913 din 25.06.2016; SM STB 1033:2008 pct. 5.2 tab. 5.1 (ind. 1-8), pct. 5.4 tab. D, 5.6; RNI 06-5.3.35:2001 pct. 2.2.

PRODUCĂTOR

SC "NOUCONST", str. Petricani, 94 mun. Chișinău, Republica Moldova.  
Producere: str. Feroviarilor, 5, mun. Chișinău.

Codul țării
MD

SOLICITANT

Producătorul.

Codul IDNO
1005600012120

CERTIFICATUL ESTE ELIBERAT ÎN BAZA

Raport de evaluare final Nr. 0187 din 03.06.2019, eliberat de OC "CertMatCon", mun. Chișinău, str. Uzinelor, 4/2, etaj 4, of. 4, MD2023, certificat de acreditare Nr. OCpr.-049 din 08.05.2018 valabil pînă la 07.05.2022, eliberat de către CNA "MOLDAC"; Rapoarte de încercări Nr. 32, 33, 34 din 08.05.19; 35 din 21.05.2019, eliberate de către LI și C al "CMAC", mun. Chișinău, str. Muncești, 162/A, certificat de acreditare Nr. LÎ-051 valabil pînă la 19.06.2022; Raport de încercări Nr.372/13 din 16.04.2019 eliberat de LI din cadrul "CertMatCon" SRL, mun. Chișinău, str. Uzinelor, 4/2, etaj 4, of. 4, MD2023, certificat de acreditare Nr. LÎ - 101 valabil pînă la 30.07.2019, eliberat de CNA "MOLDAC"

INFORMAȚIE SUPLIMENTARĂ:

Sistemul 2+. Evaluarea de supraveghere se va efectua una dată la 6 (șase) luni de către OC "CertMatCon".  
Certificatul este valabil doar în cazul respectării procesului tehnologic stabilit de către producător și asigurării cu informație în limba de stat la fiecare unitate de produs și certificat de calitate a fiecărui lot de produse livrat.  
Contract de prestări servicii Nr. 754 din 16.03.2017.

Titularul prezentului certificat este obligat să aplice marca națională de conformitate SM pe produsele specificate în prezentul certificat



Conducătorul OC

Digitally signed by Pleșca Alexei  
Date: 2019.07.12 18:54:26 EEST  
Reason: MoldSign Signature  
Location: Moldova

Puha



**În atenția antreprenorilor și organelor de control!**  
Copiile certificatelor de conformitate se legalizează în modul stabilit de OC „CERTMATCON“, informații pe [www.certmatcon.md](http://www.certmatcon.md)



ORGANISMUL DE CERTIFICARE „CVALIMETRITOT” SRL



# CERTIFICAT DE CONFORMITATE



Nr. de înregistrare

001315

Data emiterii:

08 noiembrie 2018

Valabil până la:

07 noiembrie 2020

ORGANISMUL DE CERTIFICARE Nr. OCpr-029

SRL "CVALIMETRITOT", MD-2044, mun. Chișinău, str. Meșterul Manole, 18, tel.42-10-78  
email: cvalimetritot@mail.ru, [www.cvalimetritot.md](http://www.cvalimetritot.md)

PRIN PREZENTUL DOCUMENT SE CONFIRMĂ FAPTUL, CĂ PRODUSELE IDENTIFICATE ASTFEL:  
DENUMIREA / DESCRIEREA

**Piatră spartă de calcar, fracțiuni 5-20mm, 20-40mm, 40-70mm**  
fabricată conform GOST 8267-93 (Anulat)  
Produs fabricat în serie

Codul NC MD  
2517

SÎNT CONFORME CU CERINȚELE OBLIGATORII STABILITE ÎN :

Reglementarea tehnică cu privire la cerințele minime pentru comercializarea produselor pentru construcții,  
aprobată prin Hotărârea Guvernului Nr.913 din 25.07.2016;  
GOST 8267-93 pct.4.2.2 tab.1, 4.3.2, 4.4.2, 4.4.3, 4.5, 4.6, 4.7; RNI nr.06.5.3.35 -2001 p.2.2

PRODUCĂTOR

SC "EXCOMPRIM" SRL, MD 2001, mun. Chișinău, com. Gratiieți, str. A. Mureșanu, 31  
Baza de producere- rl. Orhei, s. Slobozia, cariera "Slobozia II"

Codul țării  
MD

SOLICITANT

Producătorul

Codul IDNO  
1010600034801

CERTIFICATUL ESTE ELIBERAT ÎN BAZA

Rapoartelor de încercări: Nr.214-1 din 29 octombrie 2018, eliberat de CÎ ICȘP "INMACOMPROIECT" SRL.  
MD-2015, mun. Chișinău, str. Sarmizegetusa, 15, certificat de acreditare Nr.LÎ- 095, valabil până la 15.10.2020;  
Nr.5376-C din 09.10.2017, eliberat de LÎPA "CMAC" ÎS, MD 2064, mun. Chișinău,  
str. E. Coca 28, certificat de acreditare Nr-086 valabil până la 03.09.2020.

Raportului asupra evaluării conformității produsului Nr.69 din 07 noiembrie 2018, eliberat de  
OC "CVALIMETRITOT" SRL

INFORMAȚIE SUPPLEMENTARĂ:

Supravegherea produselor certificate va fi efectuată de OC "CVALIMETRITOT" SRL  
una dată pe an  
Sistemul de certificare 2+

Titularul prezentului certificat este obligat să aplice marca națională de conformitate SM pe produsele specificate în prezentul certificat



Conducătorul organismului  
de certificare

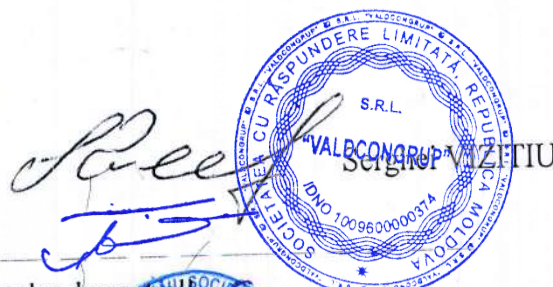

În atenția antreprenorilor și organelor de control

Copiile certificatelor de conformitate se legalizează cu ștampila OC „CVALIMETRITOT” SRL



**CERTIFICAT DE CONFORMITATE**

Nr. de înregistrare

OCpr - 049 11 A009406-19

Data emiterii: 03 iulie 2019

Valabil pînă la: 31 decembrie 2020

ORGANISMUL DE CERTIFICARE OCpr - 049

CERTMATCON mun. Chișinău, str. Uzinelor, 4/2, etaj 4, of. 4, MD2023, tel. 022-903-001; cell. 078-191-001, e-mail: [office@certmatcon.md](mailto:office@certmatcon.md), [WWW.CERTMATCON.MD](http://WWW.CERTMATCON.MD).

PRIN PREZENTUL DOCUMENT SE CONFIRMĂ FAPTUL, CĂ PRODUSELE IDENTIFICATE AS TFEL: DENUMIREA / DESCRIEREA

Pietriș concasat pentru lucrări de construcții, fracția: 5-10, 5-20, 20-40mm., fabricat conform cerințelor GOST 8267-93.

Codul NCM  
2517

SÎNT CONFORME CU CERINȚELE OBLIGATORII STABILITE ÎN :

Ordin nr.381 din 31.07.2018, Cu privire la aprobarea Regulamentului privind procedura generală de evaluare a conformității produselor pentru construcții, utilizată în perioada de tranziție la standardele armonizate, conform HG nr.913 din 25.06.2016; GOST 8267-93 (anulat) pct. 4.2, 4.3, 4.4.2 tab. 5; pct. 4.6, 4.7, 7; RNI 06-5.3.35:2001 pct. 2.2.

PRODUCĂTOR

SRL "GOIANA PETR.CO", s. Goianul Nou, mun. Chișinău, Republica Moldova;  
Producere: s. Goianul Nou, sector de producere

Codul țării  
MD

SOLICITANT

Producătorul

Codul IDNO  
1002600032899

CERTIFICATUL ESTE ELIBERAT ÎN BAZA

Raport de evaluare final Nr. 0334 din 02.07.2019, eliberat de OC "CertMatCon", mun. Chișinău, str. Uzinelor, 4/2, etaj 4, of. 4, MD2023, certificat de acreditare Nr. OCpr.-049 din 08.05.2018 valabil pînă la 07.05.2022, eliberat de CNA "MOLDAC"; Raport de încercări Nr.460/4 din 01.07.2019, eliberat de către Centrul de Încercări ICȘC "Incercom" ÎS, mun. Chișinău, str. Independenței, 6/1, certificat de acreditare Nr. LÎ-021 din 23.06.2018, valabil pînă la 22.02.2022, eliberat de CNA "MOLDAC"; Raport de încercări Nr. 390/11 din 05.06.2019, eliberat de LÎ din cadrul "CertMatCon" SRL, mun. Chișinău, str. Uzinelor, 4/2, etaj 4, of. 4, MD2023, certificat de acreditare Nr. LÎ - 101 valabil pînă la 30.07.2019, eliberat de CNA "MOLDAC".

INFORMAȚIE SUPLIMENTARĂ:

Sistemul 2+. Evaluarea de supraveghere se va efectua una dată la 6 (sase) luni de către OC "CertMatCon". Certificatul este valabil doar în cazul respectării procesului tehnologic stabilit de către producătorul și asigurării cu certificat de calitate a fiecărui lot de produse livrat. Contract de prestări servicii Nr. 03/03.2017.

Seria A Nr. 007830



Conducătorul OC



În atenția antreprenorilor și organelor de control!  
Copiile certificatelor de conformitate se legalizează în modul stabilit de OC „CERTMATCON”, informații pe [www.certmatcon.md](http://www.certmatcon.md)  
Falsificarea certificatelor se pedepsește conform legislației



Data începutului încercării: 03.06.2019  
Data finisării încercărilor: 06.06.2019

## REZULTATUL ÎNCERCĂRILOR

Pietriș concasat fr. 5-10 mm

Denumirea indicilor	U/M	nr./site	DN pentru produs	DN pentru metoda de încercări	Cerințele conform DN	Date reale
Densitatea în vrac	kg/m <sup>3</sup>	-	GOST 8267-93	GOST 8269.0-97	-	1350
Compoziția granulometrică Reziduu pe sită Parțial – numărătorul, Total – numitorul	%	12,5	GOST 8267-93 pct. 4.2	GOST 8269.0-97 pct. 4.3	0,5	0
	%	10			Max 10	9,42
	%	7,5			30-80	42,76/52,18
	%	5			90-100	44,39/96,57
	%	<5			Max 10	3,43
Rezistența la concasare		-	GOST 8267-93	GOST 8269.0-97	Conform tab. 5	M,,600”
- pierderea masei la încercările de fracționabilitate	%	-	pct.4.4.2	pct.4.8		16,55
Conținutul de granule sfărâmițate	%	-	GOST 8267-93 pct.4.3	GOST 8269.0-97 pct.4.4	Min 80	92,00
Conținutul de particule prafoase	%	-	GOST 8267-93 pct.4.7	GOST 8269.0-97 pct.4.5	Max 1	1,0

**Declarație de conformitate:** Pietriș concasat fr.5-10 mm prezentat de SRL,,Goiana Petr.Co”, sector de producere s. Goianul Nou, după caracteristicile verificate conform cerințelor GOST 8267-93 pct.4.2, pct.4.4.2 corespunde M,,600”.

Șeful CÎ ICȘC „INCERCOM” îs

Executantul

Mornealo N.

/specialist/ Macari T.







# CERTIFICAT DE CONFORMITATE



Nr. de înregistrare **OC ICC 11 A0004075-17**

Data emiterii **14 august 2017**

Valabil până **16 iunie 2022**

ORGANISMUL DE CERTIFICARE **OCpr. - 003**

ORGANISMUL DE CERTIFICARE produse din cadrul SC "Inspecție-Certificare-Calitate" S.R.L.  
MD 2032, mun. Chișinău, str. Sarmizegetusa, 92, tel./fax 022 50-70-75, [www.certificare.md](http://www.certificare.md)  
Certificat de acreditare nr. OCpr - 003 valabil până la 28.11.2018.

PRIN PREZENTUL DOCUMENT SE CONFIRMĂ FAPTUL, CĂ PRODUSELE IDENTIFICATE ASTFEL:  
DENUMIREA / DESCRIEREA

Țevi și fittinguri din PVC-U, marca comercială "Basicline" pentru canalizare exterioră și drenaj  
SN2-SN16, diametre D110-630. Fabricare în serie conform SR EN 13476-2 și SR EN1401-1.

Codul NCM  
**3917**

SÎNT CONFORME CU CERINȚELE OBLIGATORII STABILITE ÎN :

Reglementarea tehnică cu privire la produsele pentru construcții (anexa la HG nr. 226 din 29.02.2008),  
cap. V (p. 9.3 g), cap. IX, SM SR EN 13476-2 și SM SR EN1401-1

PRODUCĂTOR

S.C. VALPLAST INDUSTRIE S.R.L., bd. Preciziei, nr.9, sector 6, București, România

Codul țării  
**RO**

SOLICITANT

S.C. VALPLAST INDUSTRIE S.R.L., bd. Preciziei, nr.9, sector 6, București, România

Codul IDNO  
**RO14368402**

CERTIFICATUL ESTE ELIBERAT ÎN BAZA

Raportului de încercări Nr.00403 din 28.10.2015, eliberat de LÎ INSIST, bd. Pache Protopopescu, 66, sector 2, București, certificat de acreditare nr. LÎ 205/2011, Acordurilor tehnice nr. 017-05/2396-2015 din 31.05.2015, nr. 017-05/2521-2015 din 31.12.2015, nr.017-05/2511-2015 din 31.12.2015, elaborate de Institutul European pentru științe tehnice - EITS, București, Certificatului pentru sistem de management SR ISO 9001:2008, nr.10599 din 09.02.2016, Certificatului pentru sistem de mediu ISO 14001:2005, nr.4869 din 09.02.2016, eliberate de "SRAC CERT" srl, Raportului de audit conform contractului SRAC din 17.01.2017, la certificatele: SR EN ISO 9001:2008; SR EN ISO 14001:2005, Raportului de identificare a produselor nr. M-7045-17 din 05.06.2017, Raportului de control tehnic al produselor supuse certificării nr. M-7045-17 din 06.06.2017, Raportului de evaluare a procesului de producție nr.M-7045-17 din 07.06.2017, Raportului sumar de evaluare a conformității produselor nr.M-7045-17 din 16.06.2017, eliberate de OC "ICC". Raportului de identificare a produselor nr. M-7045-17<sup>M</sup> din 14.08.2017, Raportului sumar de evaluare a conformității produselor nr.M-7045-17<sup>M</sup> din 14.08.2017, eliberate de OC "ICC".

INFORMAȚIE SUPLIMENTARĂ:

Sistemul certificării produselor nr. 2+. Certificatul dat înlocuiește certificatul de conformitate nr. OC ICC 11A0003904-17 eliberat din 16.06.2017. Evaluarea periodică se va efectua o dată pe an de OC "ICC" conform contractului de evaluare periodică a produselor certificate Nr. 17.22. 7045-EPPC din 16.06.2017. Contract de testare produselor aferente acordurilor tehnice nr. 1205 din 07.02.2012, act adițional nr. 06 din 03.01.2017 cu LÎ INSIST din cadrul EITS, București. Certificatul este valabil doar în cazul asigurării fiecărei unități de produs certificat cu informația amplă în limba de stat în conformitate cu legislația în vigoare

Titularul prezentului certificat este obligat să aplice marca de conformitate SM pe produsele specificate în prezentul certificat



CONDUCĂTORUL ORGANISMULUI DE CERTIFICARE



Seria A Nr. 0004075

În atenția antreprenorilor și organelor de control !

Copiile certificatelor se legalizează prin specimenul de stampila și semnatura deținătorului certificatului



# CERTIFICAT DE CONFORMITATE

Nr. de înregistrare

OCpr - 049 11 A009409-19

Data emiterii: 04 iulie 2019

Valabil pînă la: 31 decembrie 2020

SM SR EN ISO/IEC 17065:2013  
OCpr-049

ORGANISMUL DE CERTIFICARE OCpr - 049

CERTMATCON mun. Chișinău, str. Uzinelor, 4/2, etaj 4, of. 4, MD2023, tel. 022-903-001; cell. 078-191-001,  
e-mail: [office@certmatcon.md](mailto:office@certmatcon.md), [WWW.CERTMATCON.MD](http://WWW.CERTMATCON.MD).PRIN PREZENTUL DOCUMENT SE CONFIRMĂ FAPTUL, CĂ PRODUSELE IDENTIFICATE ASTFEL:  
DENUMIREA / DESCRIEREAElemente (inele) din beton armat pentru puțuri, B 20 F 50 W 4,  
fabricate conform cerințelor GOST 8020-90.Codul NCM  
6810

SÎNT CONFORME CU CERINȚELE OBLIGATORII STABILITE ÎN :

Ordin nr.381 din 31.07.2018, Cu privire la aprobarea Regulamentului privind procedura generală de evaluare a conformității produselor pentru construcții, utilizată în perioada de tranziție la standardele armonizate, conform HG nr.913 din 25.06.2016; GOST 8020-90 (anulat) pct. 1.3.1, 1.3.4, 1.3.10 tab. 1; pct.1.5, 4; RNI 06-5.3.35:2001 pct. 2.2.

PRODUCĂTOR

"MARSTEL GRUP" SRL,  
str. Cocosțircilor, 15, or. Sîngera, mun. Chișinău, Republica Moldova;  
Producere - str. Uzinelor, 78, mun. Chișinău.Codul țării  
MD

SOLICITANT

Producătorul.

Codul IDNO  
1003600042912

CERTIFICATUL ESTE ELIBERAT ÎN BAZA

Raport de evaluare final Nr. 0178 din 28.06.2019, eliberat de OC "CertMatCon", mun. Chișinău, str. Uzinelor, 4/2, etaj 4, of. 4, MD2023, certificat de acreditare Nr. OCpr.-049 din 08.05.2018 valabil pînă la 07.05.2022, eliberat de CNA "MOLDAC"; Raport de încercări Nr. 23 din 19.06.2019, eliberat de CÎ "CIPC INCERC TEST" SRL, mun. Chișinău, str. Varnița, 16/1, certificat de acreditare Nr. LÎ-125 valabil pînă la 16.06.2023, eliberat de CNA "MOLDAC"; Raport de încercări Nr. 396/4 din 24.06.2019, eliberat de LÎ din cadrul "CertMatCon" SRL, mun. Chișinău, str. Uzinelor, 4/2, etaj 4, of. 4, MD2023, certificat de acreditare Nr. LÎ - 101 valabil pînă la 30.07.2019, eliberat de CNA "MOLDAC";

INFORMAȚIE SUPLIMENTARĂ:

Sistemul 2+. Evaluarea de supraveghere se va efectua o dată la 6 (sase) luni de către OC "CertMatCon". Certificatul este valabil doar în cazul respectării procesului tehnologic stabilit de către producător și asigurării cu certificat de calitate a fiecărui lot de produse livrat. Contract de prestări servicii Nr. 850 din 23.08.2017.

Titularul prezentului certificat este obligat să aplice marca națională de conformitate SM pe produsele specificate în prezentul certificat

Seria A.Nr 007833



Conducătorul OC



**În atenția antreprenorilor și organelor de control!**  
Copiile certificatelor de conformitate se legalizează în modul stabilit de  
OC „CERTMATCON“, informații pe [www.certmatcon.md](http://www.certmatcon.md)

Falsificarea certificatelor se pedepsește conform legislației



"Uniplast" SRL c/f 1003600128591; C/TVA 0300455  
 Adresa :str.Pădurii 6/2,Chisinau 2002,Moldova email - info@uniplast.md  
 Telefone de contact: 022.559.864(Vinzari),022.558.139(Producere),022. 558.393(Contabilitate),Fax: 022.521.161  
 Rechizitele: BC "VICTORIABANK" fil.8 c/b VICBMD2X802; IBAN: MD20VI225100000100444MDL;  
 BC "PROCREDIT BANK" SA, CHISINAU, c/b PRCBMD22; IBAN: MD29PR002251107934001498 ;  
 BC "MOLDOVA AGROINDBANK" SA, CHISINAU fil8., c/b AGRNMD2X455 IBAN: MD47AG000000022512597331 ;  
 www.uniplast.md

CERTIFICAT DE CALITATE  
 QUALITY CERTIFICATE

№ 722  
 "04" ianuarie 2016

Prin prezenta compania „UNIPLAST” S.R.L., cu adresa legală Chișinău, str. Pădurii 6/2, Republica Moldova care activează în conformitate cu legislația în vigoare a Republicii Moldova, confirmă că dispozitivele de acoperire și de închidere pentru camine de vizitare și guri de scurgere corespund cerințelor tehnice normative SM SR EN 124:2012

Obiectele echipamentului	Descrierea	
	Clasa	Forța de inspecție (t)
Dispozitive de acoperire și de închidere pentru camine de vizitare și guri de scurgere în zone carosabile și pietonale	A15	1,5 t
	B125	12,5 t
	C250	25 t
	D400	40 t

Director  
 "UNIPLAST" S.R.L.

CECAN VASILE

