

S.C. "VALDCONGRUP" S.R.L.

C/f: 1009600000374

Email: valdcongrup@gmail.com

Tel: 0 22 428393; 0 78 664664

Fax: 0 22 428062

Adresa: str. Uzinelor 171/2, Chişinău, Republica Moldova



Anexa nr. 13

la Documentația standard nr. ocds-b3wdp1-MD-1726490007022  
din "16" Septembrie 2024

## DECLARAȚIE

privind lista principalelor lucrări executate în ultimul an de activitate

Nr.	Obiect contract	Denumire/Nume beneficiar/Adresa	Calitatea antreprenorului*	Preț contract/valoare lucrărilor executate	Perioada de execuție a lucrării (luni)	Numărul și data procesului verbal de recepție la terminarea lucrărilor
1	Construcția rețelelor de aprovizionare cu apă potabilă a locuitorilor din s.Temeleuți r-nul Florești	Primăria s.Temeleuți r-nul Florești	contractant unic	7 077 814	6 luni	Nr.01 din 22 martie 2024
2	Construcția rețelelor de aprovizionare cu apă potabilă a locuitorilor din s.Cernița r-nul Florești	Primăria s.Cernița r-nul Florești	contractant unic	6 525 048	6 luni	Nr.01 din 22 martie 2024
3	Construcția rețelelor de aprovizionare cu apă potabilă a locuitorilor din s.Coșernița r-nul Florești	Primăria s.Coșernița r-nul Florești	contractant unic	8 637 081,60	6 luni	Nr.01 din 22 martie 2024
4	Construcția rețelelor de aprovizionare cu apă potabilă a locuitorilor din s.Văscăuți r-nul Florești	Primăria s.Văscăuți r-nul Florești	contractant unic	7 160 494,60	6 luni	Nr.01 din 22 martie 2024
5	Construcția rețelelor de canalizare magistrale și a stației de epurare în s. Ignăței, r-nul Rezina	Primăria s. Ignăței, r-nul Rezina	contractant unic	7 154 238	10 luni	Nr.01 din 13 martie 2024
6	Îmbunătățirea procesului educațional în instituția de educație timpurie Nr.4 ANDRIEȘ	Primăria mun. Hîncești	contractant unic	8 496 360	7 luni	Nr. din 16 iunie 2023
7	Extindereasistemului intern de aprovizionare cu apă potabilă și sistemul de canalizare în sectorul III localizat în s.Cotiujenii Mari, r-nul Șoldănești	Primăria s. Cotiujenii Mari r-nul Șoldănești	contractant unic	6 816 061	12 luni	Nr. 1 din 9 iunie 2023
8	Sanitație pentru Biliceni Vechi	Primăria s. Biliceni Vechi, r-nul Singerei	contractant unic	10 022 726	7 luni	Nr.01 din 12 martie 2024
9	Lucrări de construcție a edificiului Substației de Asistență Medicală Urgentă Prespitalicească Orhei din str. Al. Donici, r-nul Orhei	IMSP Centru de Asistență Medicală Urgentă Prespitalicească	contractant unic	33 740 144,39	12 luni	în execuție

\*Se precizează calitatea în care a participat la îndeplinirea contractului, care poate fi de: contractant unic sau lider de asociație; contractant asociat; subcontractant.

Semnat:

MSign

(semnătura)

Nume:

ȚURCAN Denis

Funcția în cadrul întreprinderii:

Director

Denumirea întreprinderii:

VALDCONGRUP S.R.L.

MSign

S.C. "VALDCONGRUP" S.R.L.

C/f: 1009600000374

Email: valdcongrup@gmail.com

Tel: 0 22 428393; 0 78 664664

Fax: 0 22 428062

Adresa: str. Uzinelor 171/2, Chișinău, Republica Moldova



Anexa nr. 14

la Documentația standard nr. ocds-b3wdp1-MD-1726490007022  
din "16" Septembrie 2024

## DECLARAȚIE

privind dotările specifice, utilajul și echipamentul necesar pentru îndeplinirea corespunzătoare a contractului

Nr. d/o	Denumirea principalelor utilaje, echipamente, mijloace de transport, baze de producție (ateliere, depozite, spații de cazare) și laboratoare produse de ofertant ca necesare pentru executarea lucrării, rezultate în baza tehnologiilor pe care el urmează să le adopte	Unitatea de măsură (bucăți și seturi)	Asigurate din dotare	Asigurate de la terți sau din alte surse
0	1	2	3	4
<b>BAZE DE PRODUCȚIE</b>				
1	Oficiu	m2	150,00	Proprie
2	Depozite	m2	2.226,90	Proprie
<b>MECANISME</b>				
1	Autobasculanta Mercedes AXOR 18,0 t	buc	1	Proprie
2	Autobasculanta Mercedes AXOR 2528 26,0 t	buc	1	Proprie
3	Autobasculanta Mercedes ATEGO 12,0 t	buc	1	Proprie
4	Automacara Zil ГЯ 133	buc	1	Proprie
5	Basculantă MAN TGL 8.180 7,5 t	buc	1	Proprie
6	Basculantă Iveco Ford 18,0 t	buc	1	Proprie
7	Buldoexcavator CAT 432E 10,7 t	buc	1	Proprie
8	Buldoexcavator CAT 432E 10,7 t	buc	1	Proprie
9	Bus Mercedes Sprinter 213 CDI 2,5 t	buc	1	Proprie
10	Excavator CAT 308E2 CR 8,3 t	buc	1	Proprie
11	Excavator CAT 307C 8,3 t	buc	1	Proprie
12	Excavator CAT 305D 5,1 t	buc	1	Proprie
13	Excavator CAT 307C 8,3 t	buc	1	Proprie
14	Excavator TEREX HR 18 5,0 t	buc	1	Proprie
15	Mercedes Sprinter 311 CDI 2,5 t	buc	1	Proprie
<b>UTILAJE</b>				
15	Aparat de sudură PE cap la cap Ritmo 160 Basic	buc	1	Proprie
16	Aparat de găurit Makita, Bosch	buc	1	Proprie
17	Aparat de sudură PE cap la cap Ritmo 355 Basic	buc	1	Proprie
18	Aparat de sudură PE cap la cap Techodue PT160	buc	1	Proprie
19	Aparat de sudură Basic 315 -vi-2	buc	1	Proprie
20	Aparat de tăiat faianța 600 mm	buc	1	Proprie
21	Aparat de tăiat faianța 750 mm	buc	1	Proprie
22	Aparata de sudura	buc	1	Proprie
23	Aparata de sudura prin electrofuziune	buc	1	Proprie
24	Aparata de sudura Model Control Unit 0.5 HP A / P2005	buc	1	Proprie
25	Ascensoare hidraulice, capacitate de ridicare	buc	1	Proprie
26	Baracă pentru personal	buc	5	Proprie
27	Betoniera 0,33	buc	1	Proprie
28	Ciocan de abataj Hilti TE 6-A36	buc	1	Proprie
29	Ciocan de abataj Stark AG750	buc	1	Proprie
30	Ciocan de abataj Stark RH 1110	buc	2	Proprie
31	Ciocan demolator Bosch	buc	1	Proprie
32	Ciocan rotativ GBH11	buc	1	Proprie
33	Ciocan rotopercutor Einhell TC-RH 900	buc	1	Proprie
34	Ciocan rotopercutor Stark RH 1350	buc	1	Proprie
35	Cofraje din metal	m2	500	Proprie
36	Compactor mecanic cu ardere internă 150 kg Lombardini	buc	2	Proprie
37	Compactor mecanic cu ardere internă 150 kg	buc	1	Proprie

38	Compactor mecanic cu ardere internă 150 kg	buc	1	Proprie
39	Compactor manual 250 kg	buc	1	Proprie
40	Compresor	buc	2	Proprie
41	Compresor, 8atm	buc	1	Proprie
42	Container metalic pentru depozitare materiale	buc	1	Proprie
43	Containere pentru gunoi de construcție	buc	2	Proprie
44	Echipeamente și / sau vehicule temporare de control / control	set	2 set	Proprie
45	Fierăstrău vertical Bosch PST 650	buc	1	Proprie
46	Foarfece - Guillotină	buc	1	Proprie
47	Generator de curent 6.8 kW Farmer FAG 6500	buc	1	Proprie
48	Generator Hagel	buc	1	Proprie
49	Generator DWG 4.2	buc	1	Proprie
50	Generator GT 25-17	buc	1	Proprie
51	Generator SPG6500 5.0 kw petrol	buc	1	Proprie
52	Instalație de foraj PU-20 Lifan	buc	1	Proprie
53	Macara de fereastră	buc	2	Proprie
54	Macara mobilă	buc	2	Proprie
55	Mai mecanic	buc	2	Proprie
56	Mașină de găurire diamantată Cedima C-BMH-160	buc	1	Proprie
57	Mașină de găurit Einhell TC-ID 720E	buc	1	Proprie
58	Mașină de găurit Hitachi DS 18DBSL	buc	1	Proprie
59	Mașină de înșurubat Stark CD 12-2 Li-Ion	buc	1	Proprie
60	Mașină de mestecat Einhel TC-MX 1400-2E	buc	1	Proprie
61	Mașină de taiat asfalt FUBAG Ranger 450	buc	2	Proprie
62	Mașină de tăiat asfalt GDE30-17	buc	1	Proprie
63	Mașină de tăiat faianță și faianță TR201E	buc	1	Proprie
64	Mașină de tencuit Mondial	buc	1	Proprie
65	Miră de nivelment Bosch GR500	buc	1	Proprie
66	Miră de nivelment Kapro 603-5M	buc	1	Proprie
67	Miră de nivelment PH3-3000C	buc	1	Proprie
68	Motoburghiu STIHL BT130	buc	1	Proprie
69	Motocompresor mobil de aer	buc	1	Proprie
70	Nivelă laser pentru faianță Bosch PLT-2	buc	1	Proprie
71	Nivelmetru 2H-10KJI	buc	1	Proprie
72	Nivelmetru 3H-5JI	buc	1	Proprie
73	Nivelmetru H3-3	buc	1	Proprie
74	Laborator pentru testarea țevilor PEID	buc	1	Proprie
75	Odometru Silverline	buc	1	Proprie
76	Perforator HR 2450	buc	1	Proprie
77	Pichet pentru stingerea incendiilor	buc	1	Proprie
78	Piciorul de compactare	buc	1	Proprie
79	Piciorul de compactare SRV300	buc	1	Proprie
80	Placa vibrantă CF Hd	buc	1	Proprie
81	Polizor unghiular Hitachi G 23SW2	buc	1	Proprie
82	Polizor unghiular Makita, Bosch	buc	1	Proprie
83	Polizor unghiular Stark AG2500	buc	1	Proprie
84	Polizor unghiular Stark AG750	buc	1	Proprie
85	Polizor unghiular Stark AG850R	buc	1	Proprie
86	Pompă electrică	buc	1	Proprie
87	Pompă mobilă pentru ape subterane	buc	1	Proprie
88	Pompă mobilă pentru ape subterane	buc	1	Proprie
89	Pompă mobilă pentru ape subterane	buc	1	Proprie
90	Pompă mobilă pentru ape subterane	buc	1	Proprie
91	Sisteme de susținere cu pânle de până la 5 m adâncime	m	45	Proprie
92	Schele	m2	2000	Proprie
93	Tăietor de asfalt lamă	buc	1	Proprie
94	Taietoare de faianta electrica 900W	buc	1	Proprie
95	Telemetru Bosch	buc	1	Proprie
96	Teodolit	buc	1	Proprie
97	Tobogan din plastic pentru evacuarea gunoiului L=15 m	buc	1	Proprie
98	Topitor de bitum	buc	1	Proprie
99	Vibrator de adincime	buc	1	Proprie
100	Vibrator de suprafata	buc	1	Proprie
101	Vibrator universal cu motor cu ardere interna	buc	1	Proprie

102	WC ecologic	buc	1	Proprie
-----	-------------	-----	---	---------

**Semnat:**

MSign

(semnătura)

**Nume:**

ȚURCAN Denis

**MSign**

**Funcția în cadrul întreprinderii:**

Director

**Denumirea întreprinderii:**

VALDCONGRUP S.R.L.



## DECLARAȚIE

privind personalul de specialitate propus pentru implementarea contractului

Nr. d/o	Funcția	Studii de specialitate	Vechimea în munca în specialitate (ani)	Numărul și denumirea lucrărilor similare executate în calitate de conducător	Numărul certificatului de atestare Data eliberării
1	2	4	5	6	7
<b>Diriginte de Șantier</b>					
1	<b>Diriginte de Șantier</b> Conform Anexei	UTM	40	Conform Anexei	Nr. 2121 din 23.09.2024
2	<b>Diriginte de Șantier</b> Conform Anexei	UTM	9	Conform Anexei	Nr. 2122 din 23.09.2024
3	<b>Diriginte de Șantier / Elaborator de devize</b> Conform Anexei 1.D. Elaborarea devizelor: Devize de cheltuieli.	UTM	14	Conform Anexei	Nr. 2117 din 23.09.2024 Nr. 099 din 6.11.2019
4	<b>Diriginte de Șantier Lucrări Specializate</b> 1. Instalații și rețele de alimentare cu apă și canalizare	UTM	25	Conform Anexei	Nr.0570 din 22.02.2022
5	<b>Diriginte de Șantier</b> 1-Terasamente și lucrări de teren 2-Executarea/desființarea construcțiilor 3-Lucrări de protecție a construcțiilor și utilajelor 4-Lucrări de finisare a construcțiilor	UTM	12	Conform Anexei	Nr. 1790 din 5.05.2023
6	<b>Diriginte de Șantier Lucrări Specializate</b> 1. Instalații și rețele electrice 2.Instalații de automatizare	UTM	37	Conform Anexei	Nr. 0587 din 22.02.2022
7	<b>Diriginte de Șantier Lucrări Specializate</b> 1. Instalații de automatizare 2. Instalații și rețele de telecomunicație 3. Instalații de semnalizare	UTM	19	Conform Anexei	Nr. 0282 din 12.02.2020
<b>Maistru în construcții</b>					
8	Maistru în construcții	UTM	15		
9	Maistru în construcții	UTM	10		
<b>Securitate și Sănătate în Muncă</b>					
10	Certificat de calificare profesională în domeniul Securității și Sănătății în Muncă –Nivelul I	USM	15	Conform Anexei	Seria SSM I Nr.419/24 din 17.01.2024
11	Certificat de calificare profesională în domeniul Securității și Sănătății în Muncă –Nivelul II	UTM	7	Conform Anexei	Seria SSM II Nr.05250 din 09.02.2024
12	Certificat de calificare profesională în domeniul Securității și Sănătății în Muncă –Nivelul II	UTM	15	Conform Anexei	Seria SSM II Nr.05274 din 09.02.2024

**Specialiști****Instalatori rețele edilitare**

13	Sudor mase plastice	Studii profesionale	10	Conform Anexei	Nr.0344-24 din 26.01.2024
14	Sudor mase plastice	Studii profesionale	15	Conform Anexei	Nr.0343-24 din 26.01.2024
15	Sudor mase plastice	Studii profesionale	8	Conform Anexei	Nr.0345-24 din 26.01.2024
16	Electrosudor la sudarea manuală	Studii profesionale	4	Conform Anexei	Nr.0340-24 din 26.01.2024
17	Electrosudor la sudarea manuală	Studii profesionale	15	Conform Anexei	Nr.0341-24 din 26.01.2024
18	Lăcătuș-instalator	Studii profesionale	10		

**Construcții capitale și Reconstrucții**

19	Electrician-montator-cablator		4 persoane		
20	Muncitori auxiliari		17 persoane		
21	Strungar		1 persoană		
22	Sudor		2 persoane		
23	Țimplar în construcții		5 persoane		
24	Tencuitor		4 persoane		
25	Zidar		2 persoane		

**Mecanizatori și Logistică**

26	Administrația și logistică		4 persoane		
27	Masinist Excavatorist		4 persoane		
28	Mecanic		1 persoană		
29	Șef de garaj		1 persoană		
30	Șofer Autocamion		3 persoane		

**Semnat:****MSign**

(semnătura)

**Nume:**

ȚURCAN Denis

**MSign****Funcția în cadrul întreprinderii:**

Director

**Denumirea întreprinderii:**

VALDCONGRUP S.R.L.

S.C. "VALDCONGRUP" S.R.L.

C/f: 1009600000374

Email: valdcongrup@gmail.com

Tel: 0 22 428393; 0 78 664664

Fax: 0 22 428062

Adresa: str. Uzinelor 171/2, Chișinău, Republica Moldova



Anexa nr. 16

la Documentația standard nr. ocds-b3wdp1-MD-1726490007022  
din "16" Septembrie 2024

## LISTA SUBCONTRACTANȚILOR ȘI PARTEA/PĂRȚILE DIN CONTRACT CARE SUNT ÎNDEPLINITE DE ACEȘTIA

Nr. d/o	Numele și adresa subantreprenorilor	Activități din contract	Valoarea aproximativă	% din valoarea contractului
1	<i>Nu sunt</i>	<i>Nu sunt</i>	<i>Nu sunt</i>	<i>Nu sunt</i>

Semnat:

MSign

(semnătura)

Nume:

ȚURCAN Denis

MSign

Funcția în cadrul întreprinderii:

Director

Denumirea întreprinderii:

VALDCONGRUP S.R.L.

## ANGAJAMENT TERȚ SUSȚINĂTOR FINANCIAR

Terț susținător financiar

Nu este

(denumirea)

### ANGAJAMENT

privind susținerea financiară a ofertantului/candidatului\

Către

**Serviciul Fiscal de Stat**

**R. MOLDOVA, mun. Chișinău, str. Constantin Tănase, nr.9**

(denumirea autorității contractante și adresa completă)

Cu privire la procedura pentru atribuirea contractului

**Lucrări "Replanificarea încăperilor de la nivelurile II-VII din imobilul cu nr. cadastral 0100419.113.01 cu renovarea/modernizarea fațadelor, situat în mun. Chișinău, str. Constantin Tănase nr.9**

(denumirea contractului de achiziție publică)

, noi Nu este, având sediul înregistrat la

(denumirea tertului susținător financiar)

Nu este

(adresa tertului susținător financiar)

, ne obligăm, în mod ferm, necondiționat și irevocabil, să punem

la dispoziția

**VALDCONGRUP S.R.L.**

(denumirea ofertantului/candidatului)

toate resursele financiare necesare pentru îndeplinirea integrală și

la termen a tuturor obligațiilor asumate de acesta conform ofertei prezentate și contractului de achiziție publică ce urmează a fi încheiat între ofertant și autoritatea contractantă.

Acordarea susținerii financiare nu implică alte costuri pentru achizitor, cu excepția celor care au fost incluse în propunerea financiară.

În acest sens, ne obligăm în mod ferm, necondiționat și irevocabil, să punem la

dispoziția

**VALDCONGRUP S.R.L.**

(denumirea ofertantului/candidatului)

suma de \_\_\_\_\_, necesară pentru îndeplinirea integrală, reglementară și la termen a

(valoarea totală/parțială din propunerea financiară)

contractului de achiziție publică.

Noi,

Nu este

(denumirea tertului susținător financiar)

, declarăm că înțelegem să răspundem față de

autoritatea contractantă pentru neexecutarea oricărei obligații asumate de

**VALDCONGRUP S.R.L.**

(denumirea ofertantului)

, în baza contractului de achiziție publică și pentru care

**VALDCONGRUP S.R.L.**

(denumirea ofertantului/candidatului)

a primit

susținerea financiară conform prezentului angajament, renunțând în acest sens, definitiv și irevocabil, la invocarea beneficiului de diviziune.

Noi,

Nu este

(denumirea tertului susținător financiar)

, declarăm că înțelegem să renunțăm

definitiv și irevocabil la dreptul de a invoca orice excepție de neexecutare, atât față de autoritatea contractantă, cât și față de

**VALDCONGRUP S.R.L.**

(denumirea ofertantului/candidatului)

sau în mod necorespunzător a obligațiilor asumate de noi prin prezentul angajament.

Noi,

Nu este

(denumirea tertului susținător financiar)

, declarăm că înțelegem să renunțăm pentru

prejudiciile cauzate autorității contractante ca urmare a nerespectării obligațiilor prevăzute în angajament.

Prezentul reprezintă angajamentul nostru ferm încheiat în conformitate cu prevederile art.21 alin.(6) al Legii nr.131/2015 privind achizițiile publice, care dă dreptul autorității contractante de a solicita, în mod legitim, îndeplinirea de către noi a anumitor obligații care decurg din

susținerea financiară acordat

**VALDCONGRUP S.R.L.**

(denumirea ofertantului/candidatului)

Data completării ,

Terț susținător,

Nu este

(semnătură autorizată)





S.C. "VALDCONGRUP" S.R.L.

C/f: 100960000374

Email: valdcongrup@gmail.com

Tel: 0 22 428393; 0 78 664664

Fax: 0 22 428062

Adresa: str. Uzinelor 171/2, Chișinău, Republica Moldova



Anexa nr. 19

la Documentația standard nr. ocds-b3wdp1-MD-1726490007022  
din "16" Septembrie 2024

## ANGAJAMENT PRIVIND SUSȚINEREA TEHNICĂ ȘI PROFESIONALĂ A OFERTANTULUI/GRUPULUI DE OPERATORI ECONOMICI

Nu este

(denumirea)

### ANGAJAMENT

privind susținerea tehnică și profesională a ofertantului/candidatului

Către Serviciul Fiscal de Stat

R. MOLDOVA, mun. Chișinău, str. Constantin Tănase, nr.9

(denumirea autorității contractante și adresa completă)

Cu privire la procedura pentru atribuirea contractului

Lucrări "Replanificarea încăperilor de la nivelurile II-VII din imobilul cu nr. cadastral 0100419.113.01 cu renovarea/modernizarea fațadelor, situat în mun. Chișinău, str. Constantin Tănase nr.9

(denumirea contractului de achiziție publică)

, noi Nu este, având sediul înregistrat la

(denumirea terțului susținător tehnic și profesional)

Nu este

(adresa terțului susținător tehnic și profesional)

dispoziția VALDCONGRUP S.R.L. toate resursele tehnice și profesionale necesare pentru îndeplinirea

(denumirea ofertantului)

integrală și la termen a tuturor obligațiilor asumate de acesta, conform ofertei prezentate și contractului de achiziție publică ce urmează a fi încheiat între ofertant și autoritatea contractantă.

Acordarea susținerii tehnice și profesionale nu implică alte costuri pentru achizitor, cu excepția celor care au fost incluse în propunerea financiară.

În acest sens, ne obligăm în mod ferm, necondiționat și irevocabil, să punem la dispoziția VALDCONGRUP S.R.L.

(denumirea ofertantului/candidatului)

resursele tehnice și/sau profesionale de susținere, necesară pentru îndeplinirea integrală, reglementară și la termen a contractului de achiziție publică.

Noi, Nu este, declarăm că înțelegem să răspundem, în mod necondiționat, față de

(denumirea terțului susținător tehnic și profesional)

autoritatea contractantă pentru neexecutarea oricărei obligații asumate VALDCONGRUP S.R.L., în baza contractului de achiziție

(denumirea ofertantului/candidatului)

publică și pentru care VALDCONGRUP S.R.L. a primit susținerea tehnică și profesională conform prezentului

(denumirea ofertantului/candidatului)

angajament, renunțând în acest sens, definitiv și irevocabil, la invocarea beneficiului de diviziune.

Noi, Nu este, declarăm că înțelegem să renunțăm definitiv și irevocabil la dreptul de

(denumirea terțului susținător tehnic și profesional)

a invoca orice excepție de neexecutare, atât față de autoritatea contractantă, cât și față de VALDCONGRUP S.R.L., care ar putea

(denumirea ofertantului)

conduce la neexecutarea, parțială sau totală, sau la executarea cu întârziere sau în mod necorespunzător a obligațiilor asumate de noi prin prezentul angajament.

Noi, Nu este, declarăm că înțelegem să răspundem pentru prejudiciile cauzate

(denumirea terțului susținător tehnic și profesional)

autorității contractante ca urmare a nerespectării obligațiilor prevăzute în angajament.

Prezentul reprezintă angajamentul nostru ferm încheiat în conformitate cu prevederile art.21 alin.(6) al Legii nr.131/2015 privind achizițiile publice, care dă dreptul autorității contractante de a solicita, în mod legitim, îndeplinirea de către noi a anumitor obligații care decurg din susținerea tehnică și profesională acordată

VALDCONGRUP S.R.L.

(denumirea ofertantului/candidatului)

Data completării ,

Terț susținător,

Nu este

(semnătură autorizată)



Anexa nr. 20

la Documentația standard nr. ocds-b3wdp1-MD-1726490007022  
din "16" Septembrie 2024

## DECLARAȚIE TERȚ SUSȚINĂTOR TEHNIC

Terț susținător tehnic

*Nu este*

(denumirea)

### Declarație

Subsemnatul, reprezentant împuternicit al

*Nu este*

declar pe

(denumirea terțului susținător tehnic și profesional)

propria răspundere, sub sancțiunile aplicabile faptei de fals în acte publice, că datele prezentate în tabelul anexat privind logistica, utilajele, instalațiile, echipamentele tehnice de care dispun și care urmează a fi folosite efectiv pentru îndeplinirea contractului de achiziție publică ocds-b3wdp1-MD-1726490007022 sunt reale.

Declar, de asemenea, că vom disponibiliza aceste resurse necondiționat, în funcție de necesitățile care vor apărea pe parcursul îndeplinirii

**Lucrări "Replanificarea încăperilor de la nivelurile II-VII din imobilul cu nr. cadastral 0100419.113.01 cu renovarea/modernizarea fațadelor, situat în mun. Chişinău, str. Constantin Tănase nr.9**

contractului de achiziție publică având ca obiect

(obiectul contractului)

### LISTA

privind logistica, utilajele, instalațiile și echipamentele tehnice aflate în dotare și care urmează a fi efectiv folosite pentru îndeplinirea contractului de achiziție publică

Nr. crt	Denumire utilaj/echipament/instalație	Cantitate U.M.	Forma de deținere	
			Proprietate	În chirie

Prezenta declarație este anexă la „Angajamentul ferm” privind susținerea noastră tehnică și profesională oferită

**VALDCONGRUP S.R.L.**

(denumirea ofertantului/candidatului)

Data completării ,

Terț susținător,

*Nu este*

(semnătură autorizată)

S.C. "VALDCONGRUP" S.R.L.

C/f: 100960000374

Email: valdcongrup@gmail.com

Tel: 0 22 428393; 0 78 664664

Fax: 0 22 428062

Adresa: str. Uzinelor 171/2, Chișinău, Republica Moldova



Anexa nr. 21

la Documentația standard nr. ocds-b3wdp1-MD-1726490007022  
din "16" Septembrie 2024

## DECLARAȚIE TERȚ SUSȚINĂTOR PROFESIONAL

Terț susținător profesional

Nu este

(denumirea)

### Declarație

Subsemnatul, reprezentant împuternicit al

Nu este

(denumirea terțului susținător tehnic și profesional)

, declar pe propria răspundere, sub sancțiunile aplicabile faptei de fals în acte publice, că datele prezentate în tabelul anexat privind efectivul mediu anual al personalului de specialitate angajat care urmează a fi efectiv alocat pentru îndeplinirea contractului de achiziție publică ocds-b3wdp1-MD-1726490007022 sunt reale.

### LISTA

privind personalului de specialitate angajat care urmează a fi efectiv alocat pentru îndeplinirea contractului de achiziție publică

	Anul 1	Anul 2	Anul 3
Personalul de specialitate			

Anexez declarației, CV-urile personalului de specialitate, precum și ale personalului care va fi alocat efectiv pentru îndeplinirea contractului de achiziție publică.

Subsemnatul declar că informațiile furnizate, referitoare la experiența anterioară, capacitățile tehnice și personalul de specialitate angajat sunt complete și corecte în fiecare detaliu și înțeleg că autoritatea contractantă are dreptul de a solicita, în scopul verificării și confirmării declarațiilor, situațiilor și documentelor care însoțesc oferta, orice informații suplimentare în scopul verificării datelor din prezenta declarație. Subsemnatul autorizez prin prezenta orice instituție, societate comercială, bancă, alte persoane juridice să furnizeze informații reprezentanților

autorizați ai **Serviciul Fiscal de Stat**

**R. MOLDOVA, mun. Chișinău, str. Constantin Tănase, nr.9**

(denumirea și adresa autorității contractante)

cu privire la orice aspect tehnic și financiar în legătură cu activitatea noastră.

Prezenta declarație este anexă la „Angajamentul ferm” privind susținerea noastră tehnică și profesională oferită

**VALDCONGRUP S.R.L.**

(denumirea ofertantului/candidatului)

Data completării ,

Terț susținător,

Nu este

(semnătură autorizată)

S.C. "VALDCONGRUP" S.R.L.

C/f: 1009600000374

Email: valdcongrup@gmail.com

Tel: 0 22 428393; 0 78 664664

Fax: 0 22 428062

Adresa: str. Uzinelor 171/2, Chişinău, Republica Moldova



**OFERTANT:**

VALDCONGRUP S.R.L.

## CIFRA MEDIE ANUALĂ DE AFACERI PE ULTIMII 3 ANI S.C. "VALDCONGRUP" S.R.L.

Situația financiară:

Nr.	Anul	Cifra de afaceri anuală la 31 decembrie, lei
1	2021	73 505 901
2	2022	86 208 687
3	2023	77 467 551
<b>Media anuală:</b>		<b>79 060 713</b>

Data completării:

**6 noiembrie 2024**

Semnat:

**MSign**

(semnătura)

Nume:

**ȚURCAN Denis**

**MSign**

Funcția în cadrul firmei:

**Director**

Denumirea firmei și sigiliu:

**VALDCONGRUP S.R.L.**

S.C. "VALDCONGRUP" S.R.L.  
C/f: 1009600000374  
Email: valdcongrup@gmail.com  
Tel: 0 22 428393; 0 78 664664  
Fax: 0 22 428062  
Adresa: str. Uzinelor 171/2, Chişinău, Republica Moldova



**OFERTANT:**  
VALDCONGRUP S.R.L.

## CALCUL - LICHIDITATEA GENERALĂ CONFORM IPO14

**Lichiditatea generală:**

$LG = \text{Active circulante} / \text{Datorii curente} * 100\%$

Active circulante	Datorii curente	Lichiditatea generală (col.1/col2x100%)
1	2	3
44 466 400 lei	4 049 930 lei	10,97954779

**Concluzie:** La calcularea lichidităţii generale am obţinut valoarea indicatorului respectiv mai mare de 100% cu 979 %. Această majorare se încadrează în nivelul optim ce caracterizează achitarea nemijlocită cu activele circulante a datoriilor curente la momentul dat.

**Data completării:** 6 noiembrie 2024

**Semnat:**

(semnătura)

**Nume:**

ȚURCAN Denis

MSign

**Funcția în cadrul firmei:**

Director

**Denumirea firmei și sigiliu:**

VALDCONGRUP S.R.L.

**S.C. “VALDCONGRUP” S.R.L.**

**C/f:**100960000374

**Email:**valdcongrup@gmail.com

**Tel:**0 22 428393; 0 78 664664

**Fax:**0 22 428062

**Adresa:**str. Uzinelor 171/2, Chișinău,



**DOCUMENTE CARE ATESTĂ FAPTUL CĂ  
„VALDCONGRUP” SRL SE AFLĂ ÎN  
POSESIA DOTĂRILOR TEHNICE  
NECESARE PENTRU ÎNDEPLINIREA  
CONTRACUTULUI**



## DOCUMENTE CARE ATESTĂ FAPTUL CĂ „VALDCONGRUP” SRL SE AFLĂ ÎN POSESIA UTILAJULUI

Ca urmare a participării S.C. "Valdcongrup" S.R.L. la procedura de achiziție publică, vă prezentăm spre examinare documente care atestă faptul că utilajul prezentat se află în posesia întreprinderii.

### MECANISME

#### 1. Buldoexcavator - CAT 432 E\_10,7t\_Anul 2011



**Figura 1. Certificat de înmatriculare  
CAT432E**



**Figura 2. Vedere Nr.1 CAT432E**



**Figura 3. Vedere Nr.2 CAT432E**



**Figura 4. Vedere Nr.3 CAT432E**

2. Buldoexcavator - CAT 432 E\_10,7t\_Anul 2008



Figura 5. Certificat de înmatriculare CAT432E

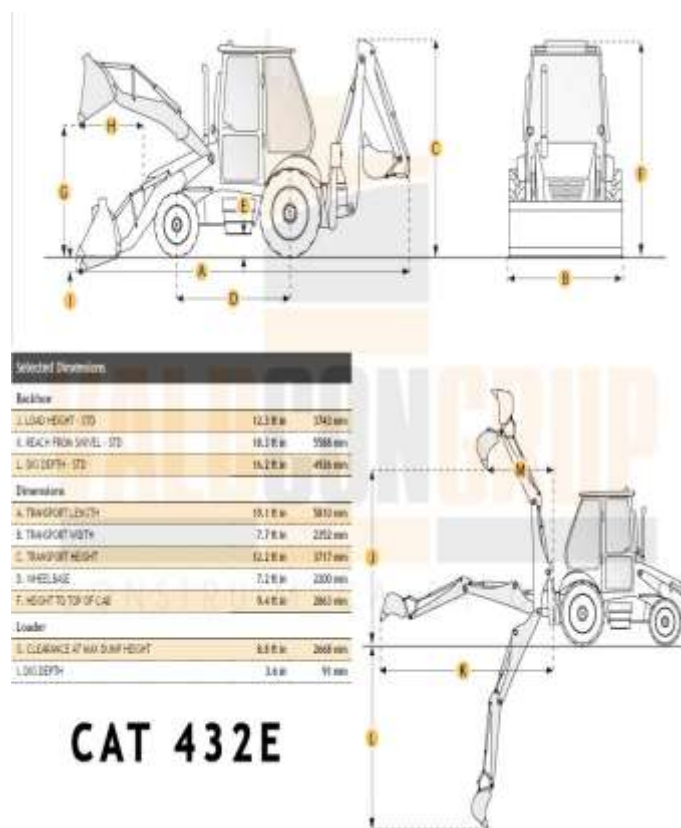

CAT 432E

Figura 6. Caracteristicile tehnice CAT432E



Figura 7. Vedere Nr.1 CAT432E



Figura 8. Vedere Nr.2 CAT432E

### 3. Excavator – CAT 308E2 CR \_8,3t\_Anul 2017

Formularul tipizat TV-25

Biroul vamal  
Таможня

2070  
CHISINAU (P.V.I.)  
(data)  
31/01/2023

Republica Moldova  
Республика Молдова

**ADEVERINTĂ**  
**УДОСТОВЕРЕНИЕ** Nr. 0768149

pentru mijlocul de transport importat  
на импортируемое транспортное средство

Modelul și marca  
Вид и марка

Serie nr.  
Кузов №

EXCAVATOR CATERPILLAR 308E2 CR

Posezor  
Владелец

"VALDCONGRUP" SRL

Domiciliul  
Место жительства

MUN. CHISINAU

Pasport nr.  
Паспорт №

100960000374

Colaboratorul vamal  
Сотрудник таможни

Primit  
Получено Adrian

1320

Бюро по сертификации «Валдконгруп», ул. № 11, 1. Chișinău

**Figura 9. Certificat de înmatriculare CAT 308E2 CR**



**Figura 10. Vedere Nr.2 CAT 308E2 CR**



**Figura 11. Vedere Nr.3 CAT 308E2**

## 4. Excavator - CAT-305 D\_5,1 t\_Anul 2010

Formulară tipizată TV-25

Вводный талон  
Талонный

Republica Moldova  
Республика Молдова

2070  
СЕРИИ/СЕРИИ (PVT)

02/07/2019

**ADEVERINȚĂ**  
**УДОСТОВЕРЕНИЕ** Nr. 0541116

pentru mijlocul de transport importat  
на импортное транспортное средство

Model și serie  
Вид и номер

Сложение и  
Курс №

EXCAVATOR CAT 305D

Posor  
Владельц

CAT0305DJXR00334

Denumire  
Место жительства

"VALDCONGRUP" SRL

Rezidență în  
Почтовый №

MUN. CHISINAU

1009600000374

Colaboratori  
Сотрудники

1929

Șeful  
Получил

Gălituș Marian



Figura 12. Adeverință CAT-305 D



Figura 13. Vedere Nr.1 CAT-305 D



Figura 14. Vedere Nr.2 CAT-305 D

## 5. Excavator - CAT 307C\_8,3 t\_Anul 2008

Formularul tipizat TV-25

Birotă vamală  
Таможня

Republica Moldova  
Республика Молдова

(data)  
19/01/2016

**ADEVERINȚĂ**  
**УДОСТОВЕРЕНИЕ** Nr. 0429747

pentru mijlocul de transport importat  
на импортируемое транспортное средство

Modelul și marca  
Вид и марка

Caroserie nr.  
Кузов №

EXCAVATOR CAT 307 C

Posesor  
Владелец

CAT0307CEBME01669

Domiciliul  
Место жительства

"VALDCONGRUP" SRL

MUN. CHISINAU

Pașaport nr.  
Паспорт №

1009600000374

Colaboratorul vamal  
Сотрудник таможни

Primit  
Получен

De către  
От

182

Figura 15. Adeverință CAT 307C



Figura 16.. Vedere Nr.1 CAT307C



Figura 17. Vedere Nr.2 CAT307C



## 7. Excavator - TEREX HR18\_5,0 t\_Anul 2004



**Figura 22.** Adeverință pentru mijlocul de transport



**Figura 23.** Vedere Nr.1 TEREX HR 18



**Figura 24.** Vedere Nr.3 TEREX HR18



**Figura 25.** Vederea .Nr.2 TEREX HR18

## 8. Autobasculantă - Mercedes ATEGO\_18,0 t\_Anul 2007



Figura 26. Certificat de înmatriculare Mercedes ATEGO



Figura 28. Vedere Nr2 ATEGO



Figura 27. Vedere Nr1 ATEGO



## 9. Autobasculantă - Mercedes AXOR \_18,0 t \_Anul 2007



Figura 29. Certificat de înmatriculare Mercedes AXOR



Figura 30. Vedere Nr1 AXOR



Figura 31. Vedere Nr2 AXOR

## 10. Autobasculantă - Mercedes AXOR 2528\_26,0 t \_Anul 2005

REPUBLICA MOLDOVA CERTIFICAT DE ÎNMATRICULARE	
<b>A</b> CRF156	<b>E2</b> WDB9506052K995708
<b>J1</b> AUTOCAMION	<b>G</b> 11080 <b>F1</b> 26000
<b>D1</b> MERCEDES	<b>S1</b> 2 <b>P1</b> 6370
<b>D2</b> AXOR 2528	<b>P5</b> 90692600452905
<b>D3</b> BENĂ	<b>P3</b> MOTORINĂ
<b>B</b> 2005	<b>R</b> ROȘU
<b>E</b> WDB9506052K995708	<b>Q</b> X
<b>E1</b> X	<b>I</b> 29 01 2014
	<b>H</b> X
<b>149500624</b>	

<b>C1.1</b> "VALDCONGRUP" S.R.L.
<b>C1.2</b> 1009600000374
<b>C1.3</b> MDA CHIȘINĂU
<b>C4</b> PROPRIETAR
<b>Z</b> ÎS "CRIS"REGISTRU"
<b>X</b> REUTILIZARE MECANISM DIRECȚIE DISPOZITIV DE RIDICARE
<small>A Numărul de înmatriculare; B Anul fabricației; C1.1 Titularul; C1.2 Numărul de identificare al titularului; C1.3 Adresa; C4 Drepturi asupra vehiculului; D1 Marca; D2 Modelul; D3 Tipul caroseriei; E Numărul de identificare al vehiculului (VIN); E1 Numărul caroseriei (staș); E2 Numărul șasiului; F1 Masa maximă autorizată, kg; G Masa proprie, kg; H Perioada valabilității; I Data înmatriculării; J1 Tipul vehiculului; P1 Capacitatea motorului, cm<sup>3</sup>; P3 Tipul de combustibil sau de sursă de putere; P5 Numărul motorului; Q Raportul putere/greutate, kW/kg; R Culoarea; S1 Numărul motorului; Z Autoritatea emitentă.</small>
<b>INDV</b> (Codul vehiculului în RST) <b>3014095000668</b>

Figura 32. Certificat de înmatriculare Mercedes AXOR 2528



Figura 33. Vedere Nr.2 MB AXOR 2528



Figura 34. Vedere Nr.3 MB AXOR 2528



Figura 35. Vedere Nr.1 MB AXOR 2528

## 11. Autobasculantă – Man TGL 8.180 \_7,5 t \_Anul 2011



Figura 36. Certificat de înmatriculare Man TGL 8.180



Figura 37. Vedere Nr.1 Man TGL 8.180



## 13. Bus - Mercedes Sprinter 213 CDI\_2,5t\_Anul 2002



Figura 40. Certificat de înmatriculare Mercedes Sprinter 213 CDI



Figura 41. Vedere Nr.1 Mercedes Sprinter 213 CDI

## 14. Bus - Mercedes Sprinter 311 CDI\_2,5 t\_Anul 2006



Figura 42. Certificat de înmatriculare Mercedes Sprinter 311 CDI



Figura 43. Vedere Nr.1 Mercedes Sprinter 311 CDI

15. Macara

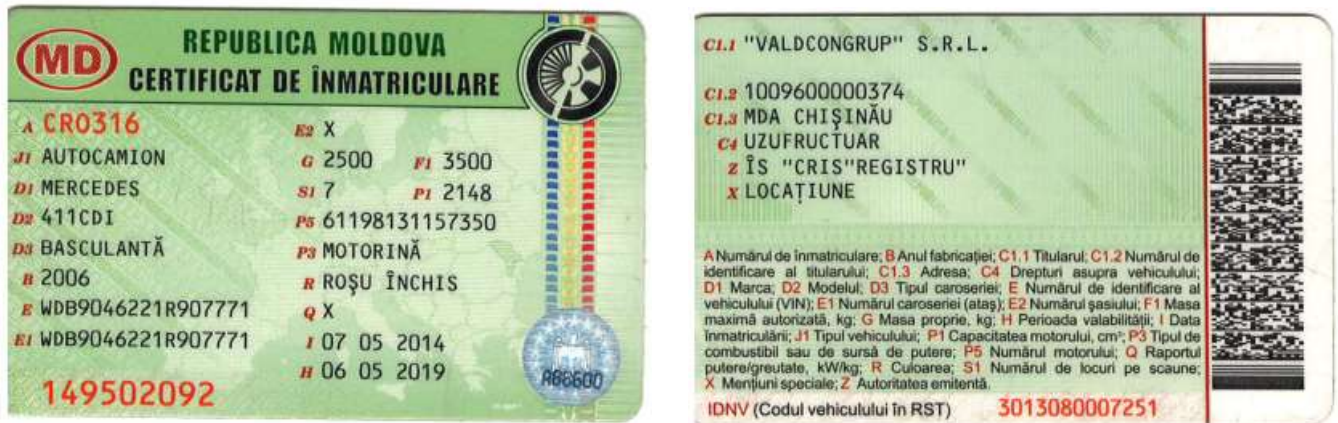

**Figura 44.** Vedere Nr.1



**Figura 45.** Vedere Nr.2



**Figura 46.** Vedere Nr.3



**Figura 47.** Vedere Nr.1



**Figura 48.** Vedere Nr.2

16. Compactor mechanic



**Figura 49.** Vedere Nr.1



**Figura 50.** Vedere Nr.2



**Figura 51.** Vedere Nr.1SRV 300



17. Placa vibrantă



Figura 52. Vedere Nr.1



Figura 53 Vedere Nr.2

18. Motoburghiu



Figura 54. Vedere Nr.1 STIHL

19. Tăietor de asfalt lamă



Figura 55. Vedere Nr.1



Figura 57. Vedere Nr.2



Figura 56. Vedere Nr.3



Figura 58. Vedere Nr.1



Figura 59. Vedere Nr.2

## 20. Compresor mobil de aer



**Figura 60.** Vedere Nr.1 WIXO



**Figura 61.** Vedere Nr.1



**Figura 62.** Vedere Nr.2

## 21. Aparata de sudura EVERWELD



**Figura 63.** Vedere Nr.1



**Figura 64.** Vedere Nr.2

## 22. Instalație de foraj



**Figura 65. Vedere Nr.1**



**Figura 66. Vedere Nr.2**



**Figura 67. Vedere Nr.3**

## 23. Ciocan demolator



**Figura 68. Vedere Nr.1 BOSCH**

24. Pompă mobilă pentru ape subterane



**Figura 69.** Vedere Nr.1



**Figura 70.** Vedere Nr.2



**Figura 71.** Vedere Neptun



**Figura 72.** Vedere Kappa

25. Generator



Figura 73. Vedere Nr.1 HAGEL

26. Aparata de sudura EVERWELD



Figura 74. Vedere Nr.1



Figura 75. Vedere Nr.2

27. Aparat de sudura cap la cap Ritmo



Figura 76. Vedere Nr.1



Figura 77. Vedere Nr.2



Figura 79. Vedere Nr.2



Figura 78. Vedere Nr.1

28. Aparat de sudura electrofuziune



Figura 80. Vedere Nr.1



Figura 81. Vedere Nr.1

29. Baracă / vagon pentru personal



**Figura 82.** Baracă Nr.1



**Figura 83.** Baracă Nr.3



**Figura 84.** Baracă Nr.2



**Figura 85.** Baracă Nr.4

30. Compactor manual 250kg



**Figura 86.** Vedere Nr.1



**31. Container metallic pentru depozitare materiale**



**Figura 87. Vedere Nr.1**

**32. Tobogan din plastic pentru evacuarea gunoiului**



**Figura 88. Vedere Nr.1**



**Figura 89. Vedere Nr.2**

**33. Containere pentru gunoi de construcție**



**Figura 90. Vedere**



**Figura 91. Vedere Nr.2**

### 34. Schele pentru fațade



**Figura 92. Vedere Nr.1**



**Figura 93. Vedere Nr.2**

### 35. Sisteme de susținere cu până



**Figura 94. Vedere Nr.1**



**Figura 95. Vedere Nr.2**

**S.C. “VALDCONGRUP” S.R.L.**

**IDNO:**1009600000374

**E-mail:** valdcongrup@gmail.com

**Tel:** +373 224 28 393; +373 786 64 664

**Web:** valdcongrup.md

**Adresa:** MD-2037, str. Uzinelor 171/2, mun. Chișinău, R. Moldova



# **CERTIFICATE DE ATESTARE**

## **TEHNICO-PROFESIONALĂ**

**A DIRIGINȚILOR DE ȘANTIER / SPECIALIȘTILOR CALIFICAȚI**

Compania "Valdcongrup" S.R.L. vă prezintă spre examinare certificatele de atestare tehnico-profesională și a personalului calificat.

**1. Țurcan Anatolii – Diriginte de Șantier**

➤ Domeniile: **Conform anexei**

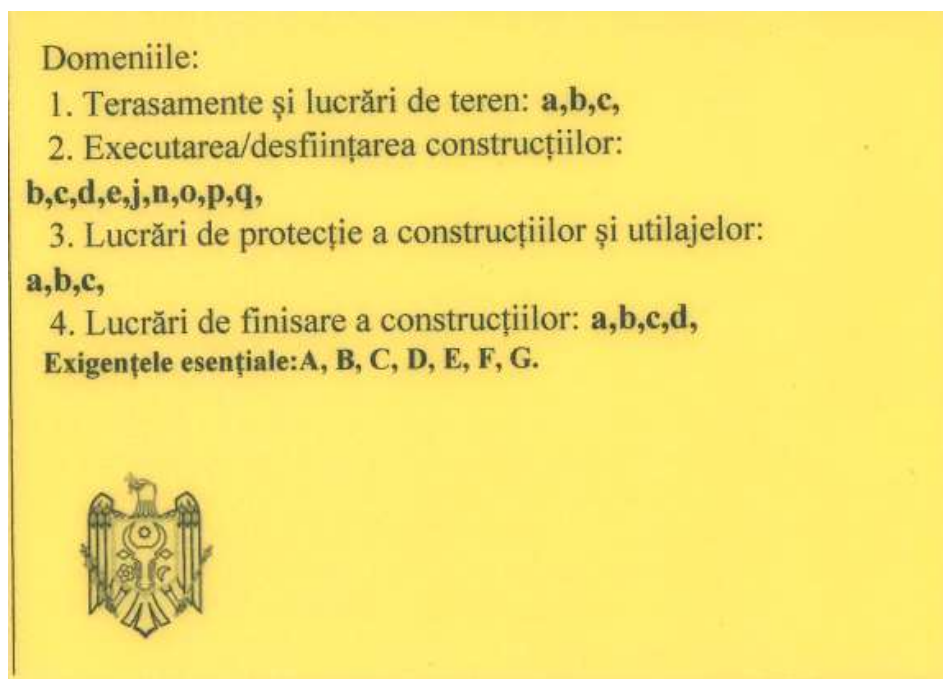

*Figura 1. Legitimație Seria 2024-DȘ, Nr.2121*

REPUBLICA



MOLDOVA

MINISTERUL INFRASTRUCTURII  
ȘI DEZVOLTĂRII REGIONALE

# CERTIFICAT

## de atestare tehnico-profesională

Seria 2024-DȘ

Nr. 2121

P-0223/2024

Eliberat domnului (doamnei): **TURCAN ANATOLII**

Pentru a activa în calitate de:

Diriginte de șantier (NOTĂ - Diriginții de șantier atestați până la data de 29.01.2025, din data de 30.01.2025 vor îndeplini atribuțiile Responsabililor tehnici, până la expirarea termenului de valabilitate a certificatului de atestare (conform art. 387 alin. (6) CUC nr. 434/2023)

Domeniile:

Conform anexei

Exigențele esențiale:

- A – rezistența și stabilitate;
- B – siguranță în exploatare;
- C – siguranța la foc;
- D – igienă, sănătatea oamenilor, refacerea și protecția mediului înconjurător;
- E – izolație tehnică, hidrofugă și economie de energie;
- F – protecție împotriva zgomotului;
- G – utilizare sustenabilă a resurselor naturale.

Eliberat la **23.09.2024**Valabil până la **20.09.2029****Ministru/Secretar de stat:**  
**Veaceslav Sipitca**

Digitally signed by Șipitca Veaceslav  
Date: 2024.09.23 14:13:29 EEST  
Reason: MoldSign Signature  
Location: Moldova

MOLDOVA EUROPEANĂ



Figura 2. Certificat de atestare tehnico-profesională Seria 2024-DȘ, Nr.2121

**Anexă la certificatul de atestare tehnică-profesională****nr. 2121 din 23 septembrie 2024****Domeniile de atestare****1. Terasamente și lucrări de teren:**

- a) lucrări de terasiere;
- b) lucrări de consolidare și compactare a terenurilor;
- c) lucrări de drenaj;

**2. Executarea/desființarea construcțiilor:**

- b) construcții din zidărie;
- c) clădiri din panouri mari prefabricate;
- d) clădiri și edificii din beton armat prefabricat-monolit;
- e) lucrări de amenajare a teritoriului;
- j) construcții metalice portante la obiective cu mai multe nivele;
- n) rezervoare metalice cu volumul peste 60 m<sup>3</sup>;
- o) construcții din lemn;
- p) consolidarea structurilor portante;
- q) produse și elemente din profile de aluminiu și policlorură de vinil;

**3. Lucrări de protecție a construcțiilor și utilajelor:**

- a) învelitori și șarpante, izolații hidrofuge;
- b) izolații termice;
- c) izolații anticorozive;

**4. Lucrări de finisare a construcțiilor:**

- a) tencuieli, placaje exterioare și interioare;
- b) pardoseli;
- c) produse de tâmplărie;
- d) profile și ornamente decorative;

-----SFÎRSIT-----

## 2. Țurcan Vadim – Diriginte de Șantier

➤ Domeniile: **Conform anexei**

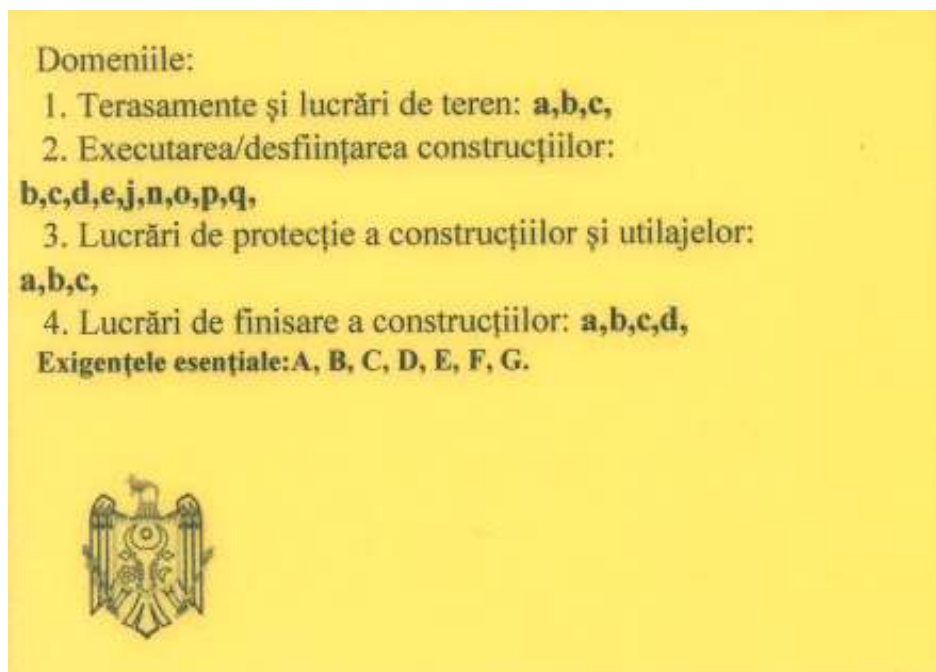

*Figura 4. Legitimație Seria 2024-DȘ, Nr.2122*

**REPUBLICA**  **MOLDOVA**

**MINISTERUL INFRASTRUCTURII  
ȘI DEZVOLTĂRII REGIONALE**

**CERTIFICAT**  
de atestare tehnico-profesională

Seria **2024-DȘ** Nr. **2122**  
P-0222/2024

Eliberat domnului (doamnei): **ȚURCAN VADIM**

Pentru a activa în calitate de:  
**Diriginte de șantier (NOTĂ - Diriginții de șantier atestați până la data de 29.01.2025, din data de 30.01.2025 vor îndeplini atribuțiile Responsabililor tehnici, până la expirarea termenului de valabilitate a certificatului de atestare (conform art. 387 alin. (6) CUC nr. 434/2023)**

Domeniile:  
Conform anexei  
**Exigențele esențiale:**

- A – rezistența și stabilitate;
- B – siguranță în exploatare;
- C – siguranța la foc;
- D – igienă, sănătatea oamenilor, refacerea și protecția mediului înconjurător;
- E – izolație tehnică, hidrofușă și economie de energie;
- F – protecție împotriva zgomotului;
- G – utilizare sustenabilă a resurselor naturale.

Eliberat la **23.09.2024** Digitally signed by Șipitca Veaceslav  
Date: 2024.09.23 14:12:11 EEST  
Reason: MoldSign Signature  
Location: Moldova

Valabil pînă la **20.09.2029** 

**Ministru/Secretar de stat:**  
**Veaceslav Șipitca**



Figura 5. Certificat de atestare tehnico-profesională Seria 2024-DȘ, Nr.2122



**Anexă la certificatul de atestare tehnică-profesională****nr. 2122 din 23 septembrie 2024****Domeniile de atestare****1. Terasamente și lucrări de teren:**

- a) lucrări de terasiere;
- b) lucrări de consolidare și compactare a terenurilor;
- c) lucrări de drenaj;

**2. Executarea/desființarea construcțiilor:**

- b) construcții din zidărie;
- c) clădiri din panouri mari prefabricate;
- d) clădiri și edificii din beton armat prefabricat-monolit;
- e) lucrări de amenajare a teritoriului;
- j) construcții metalice portante la obiective cu mai multe nivele;
- n) rezervoare metalice cu volumul peste 60 m<sup>3</sup>;
- o) construcții din lemn;
- p) consolidarea structurilor portante;
- q) produse și elemente din profile de aluminiu și policlorură de vinil;

**3. Lucrări de protecție a construcțiilor și utilajelor:**

- a) învelitori și șarpante, izolații hidrofuge;
- b) izolații termice;
- c) izolații anticorozive;

**4. Lucrări de finisare a construcțiilor:**

- a) tencuieli, placaje exterioare și interioare;
- b) pardoseli;
- c) produse de tâmplărie;
- d) profile și ornamente decorative;

-----SFÎRȘIT-----

### 3. Ceban Igor – Diriginte de Șantier / Elaborator de devize

➤ Domeniile: **Conform anexei / Elaborator de devize**

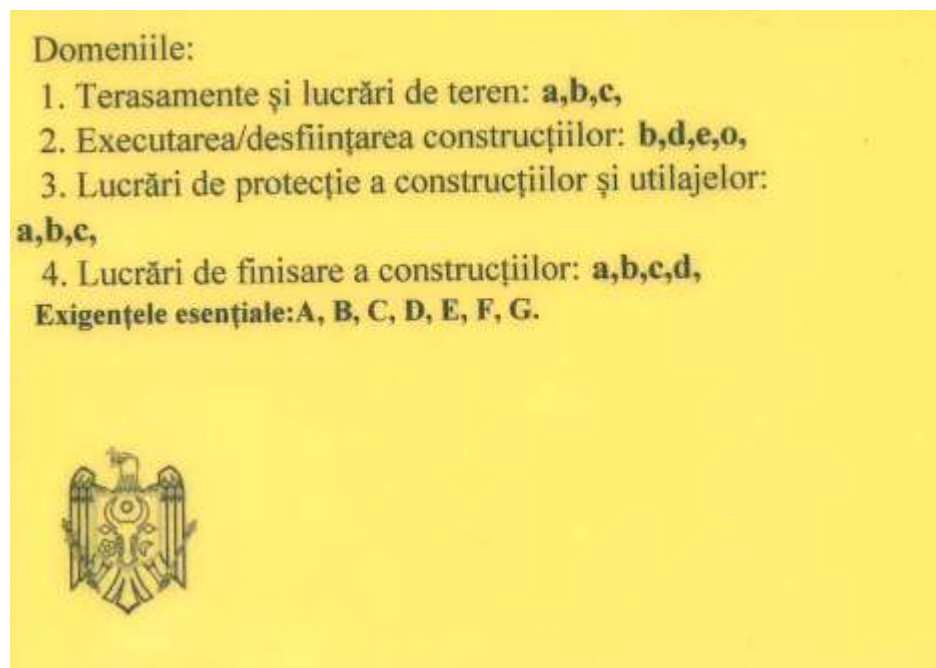

*Figura 7. Legitimatie Seria 2024-DȘ, Nr.2117*

**REPUBLICA**  **MOLDOVA**

**MINISTERUL INFRASTRUCTURII  
ȘI DEZVOLTĂRII REGIONALE**

**CERTIFICAT**  
**de atestare tehnico-profesională**

Seria **2024-DȘ** Nr. **2117**  
P-0218/2024

Eliberat domnului (doamnei): **CEBAN IGOR**

Pentru a activa în calitate de:  
**Diriginte de șantier (NOTĂ - Diriginții de șantier atestați până la data de 29.01.2025, din data de 30.01.2025 vor îndeplini atribuțiile Responsabililor tehnici, până la expirarea termenului de valabilitate a certificatului de atestare (conform art. 387 alin. (6) CUC nr. 434/2023)**

Domeniile:  
Conform anexei  
**Exigențele esențiale:**

- A – rezistența și stabilitate;
- B – siguranță în exploatare;
- C – siguranța la foc;
- D – igienă, sănătatea oamenilor, refacerea și protecția mediului înconjurător;
- E – izolație tehnică, hidrofugă și economie de energie;
- F – protecție împotriva zgomotului;
- G – utilizare sustenabilă a resurselor naturale.

Eliberat la **23.09.2024**

Valabil până la **20.09.2029**

**Ministru/Secretar de stat:**  
**Veaceslav Sipitca**

Digitally signed by Șipitca Veaceslav  
Date: 2024.09.23 14:05:46 EEST  
Reason: MoldSign Signature  
Location: Moldova  
**MOLDOVA EUROPEANĂ**



Figura 8. Certificat de atestare tehnico-profesională Seria 2024-DȘ, Nr.2117

**Anexă la certificatul de atestare tehnică-profesională****nr. 2117 din 23 septembrie 2024****Domeniile de atestare****1. Terasamente și lucrări de teren:**

- a) lucrări de terasiere;
- b) lucrări de consolidare și compactare a terenurilor;
- c) lucrări de drenaj;

**2. Executarea/desființarea construcțiilor:**

- b) construcții din zidărie;
- d) clădiri și edificii din beton armat prefabricat-monolit;
- e) lucrări de amenajare a teritoriului;
- o) construcții din lemn;

**3. Lucrări de protecție a construcțiilor și utilajelor:**

- a) învelitori și șarpante, izolații hidrofuge;
- b) izolații termice;
- c) izolații anticorozive;

**4. Lucrări de finisare a construcțiilor:**

- a) tencuieli, placaje exterioare și interioare;
- b) pardoseli;
- c) produse de tâmplărie;
- d) profile și ornamente decorative;

-----SFÎRȘIT-----

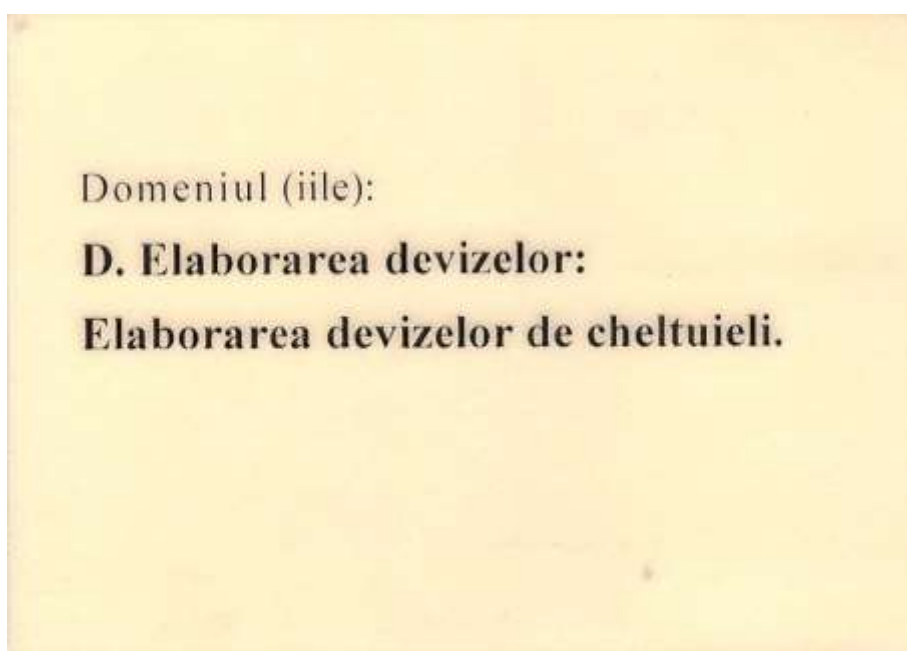

*Figura 10. Legitimatie Seria 2019-D Nr.099*

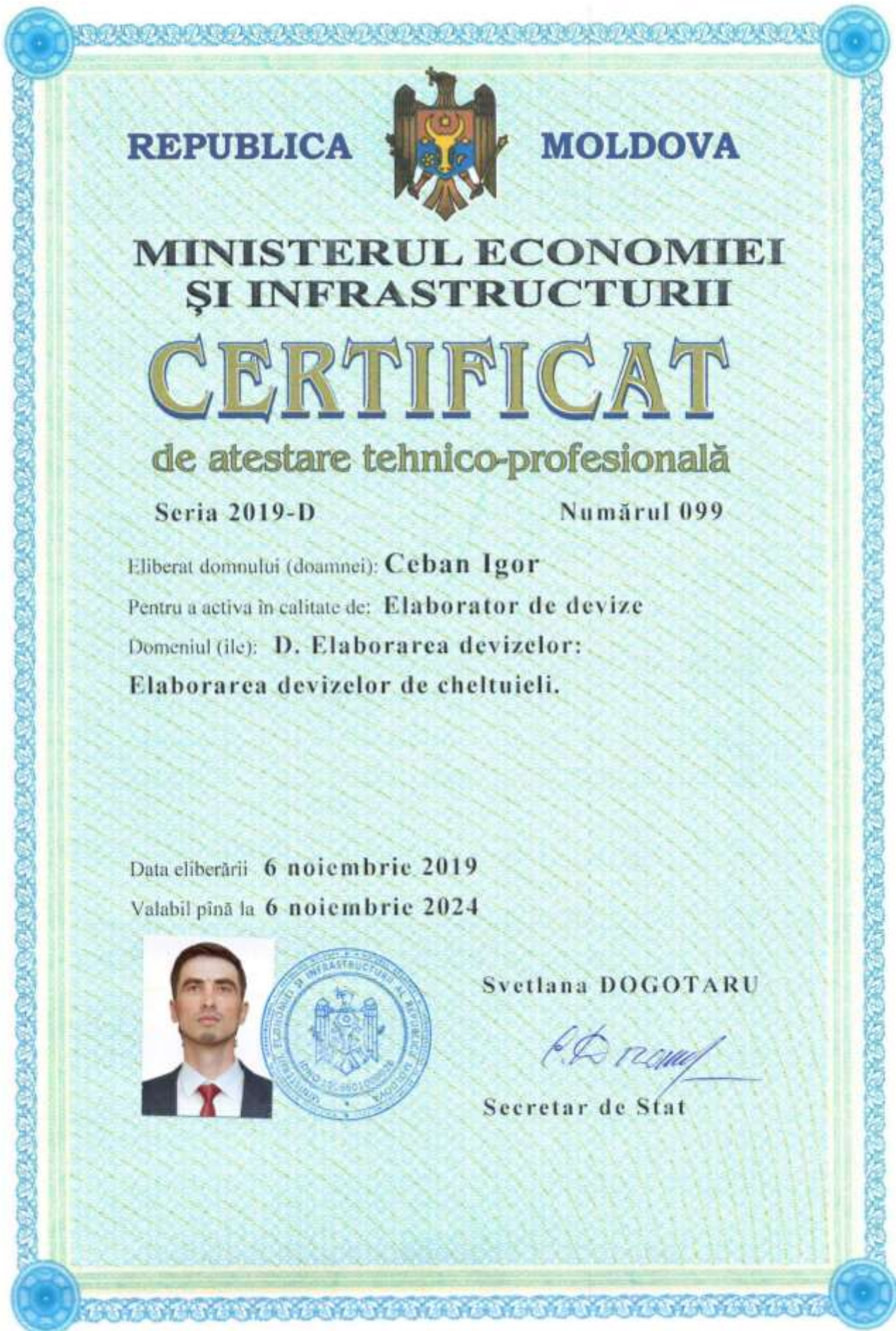

*Figura 11. Certificat de atestare tehnico-profesională Seria 2019-D, Nr.099*

4. **Ceban Ion** –Diriginte de Șantier cu executarea lucrărilor Specializate și instalațiilor aferente construcțiilor.
- Domeniile: **1. Instalații și rețele de alimentare cu apă și canalizare;**



Figura 12. Legitimatie Seria 2020-DLS, Nr.0570



Figura 13. Certificat de atestare tehnico-profesională Seria 2020-DLS, Nr.0570



5. Cerap Iulian –Diriginte de Şantier.

➤ Domeniile: **Conform anexei**



**Domeniile:**

- 1) Terasamente și lucrări de teren: **a,b,c.**
- 2) Executarea/desființarea construcțiilor:  
**b,d,e,f,p.**
- 3) Lucrări de protecție a construcțiilor și utilajelor:  
**a,b.**
- 4) Lucrări de finisare a construcțiilor: **a,b,c,d.**

**Exigentele esențiale: A, B, C, D, E, F, G.**

*Dacă la emiterea acestui document,  
 ați sesizat acțiuni de implicare în acte de corupție,  
 Va rugăm să ne informați la Linia anticorupție a  
 ministerului 022250535,  
 WhatsApp 078777975  
 sau mesaj la adresa de  
 e-mail: anticoruptie@midr.gov.md*

Figura 14. Legitimatie Seria 2023-DS, Nr.1790



**Anexă la certificatul de atestare tehnică-profesională  
nr.1790 din 5 mai 2023**

- 1) Terasamente și lucrări de teren:**
  - a) lucrări de terasiere;
  - b) lucrări de consolidare și compactare a terenurilor;
  - c) lucrări de drenaj;
- 2) Executarea/desființarea construcțiilor:**
  - b) construcții din zidărie;
  - d) clădiri și edificii din beton armat prefabricat-monolit;
  - e) lucrări de amenajare a teritoriului;
  - f) construcții rutiere;
  - p) consolidarea structurilor portante;
- 3) Lucrări de protecție a construcțiilor și utilajelor:**
  - a) învelitori și șarpante, izolații hidrofuge;
  - b) izolații termice;
- 4) Lucrări de finisare a construcțiilor:**
  - a) tencuieli, placaje exterioare și interioare;
  - b) pardoseli;
  - c) produse de tâmplărie;
  - d) profile și ornamente decorative;

**Veaceslav ȘIPITCA**



**Secretar de stat**

6. **Tăvăluc Semion** – Diriginte de Șantier cu executarea lucrărilor specializate și instalațiilor aferente construcțiilor.
- Domeniile:
1. Instalații și rețele electrice;
  2. Instalații de automatizare.



*Figura 17. Legitimatie Seria 2019- DLS, Nr.0587*



Figura 18. Certificat de atestare tehnico-profesională Seria 2022-DLS, Nr.0587

7. **Gutul Alexandru** - Diriginte de Șantier cu executarea lucrărilor specializate și instalațiilor aferente construcțiilor.

➤ Domeniile:

- a. Instalații și rețele de încălzire;
- b. Instalații de ventilație și climatizare.



Figura 19. Certificat de atestare tehnico-profesională Seria 2021-DLS, Nr.0437

**8. Ivancenco Iurii** – Diriginte cu executarea lucrărilor specializate și instalațiilor aferente construcțiilor.

## ➤ Domeniile:

1. Instalații de automatizare
2. Instalații și rețele de telecomunicație
3. Instalații de semnalizare

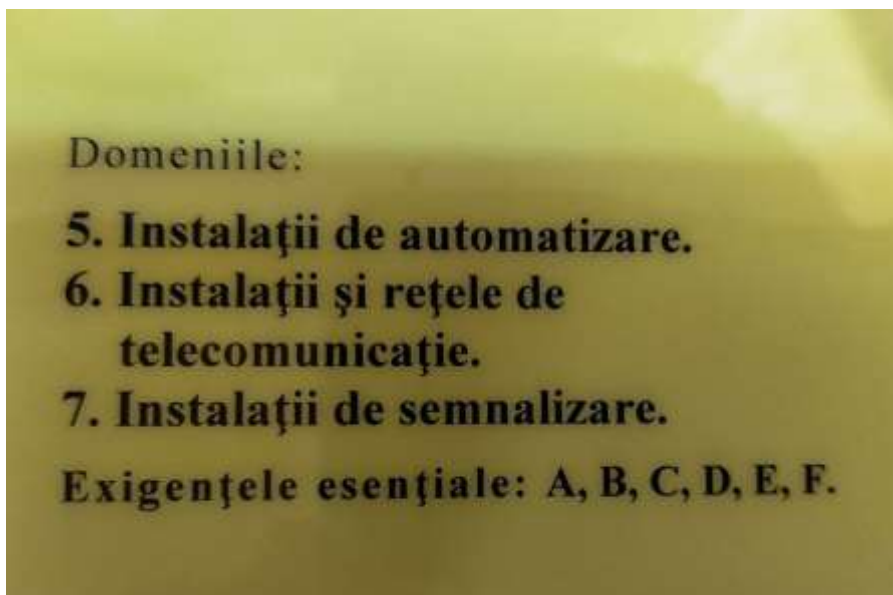

*Figura 20. Legitimatie Seria 2020-DLS, Nr.0282*



Figura 21. Certificat de atestare tehnico-profesională Seria 2020-DLS, Nr.0282



## 9. Țurcan Denis – DIRECTOR / SSM I

## ➤ Certificat de calificare profesională în domeniul Securității și Sănătății în Muncă – Nivelul I

"SSM EXPERT" S.R.L.

Adresa fizică: mun. Chișinău, str. Vasile Alecsandri 84, et. 2  
 c/f: 1014600010016  
 IBAN MD50AG000000022512275625  
 BC „Moldova-Agroindbank SA” or. Chișinău  
 Cod: AGRNMD2X  
 E-mail: director@ssmexpert.md  
 Web: [ssmexpert.md](http://ssmexpert.md)



Seria. SSM I  
 Nr. 013649

# CERTIFICAT

## DE CALIFICARE PROFESIONALĂ

Se acordă **Domnului/Doamnei Țurcan Denis**, care, la 17.01.2024, a frecventat cursul de instruire în domeniul Securității și Sănătății în Muncă, corespunzător nivelului unu de pregătire, cu durata de 8 ore, și a susținut examenul de certificare a competențelor profesionale la data de 17 Ianuarie 2024.

Prezentul certificat se eliberează în baza Deciziei Comisiei de Certificare nr. 419/24 din 17.01.2024.



Președintele Comisiei de Certificare: *Darii Ion*

L. SSM EXPERT S.R.L.  
 Data eliberării: 17.01.2024 Semnătura titularului:

Certificatul este valabil până la 17.01.2027.

Notă: Programa Cursurilor este aprobată de Ministerul Educației prin Ordin Nr. 05 din "13" Ianuarie 2015

*Figura 22. Certificat de calificare profesională Seria SSM I Nr.013649*

### Decizia Comisiei de Certificare nr. 419/24 din 17.01.2024 de examinare a cunoștințelor în domeniul securității și sănătății în muncă

Comisia de examinare în componența:

Președintele comisiei  
 Membrii comisiei

Darii Ion  
 Gonța Natalia  
 Gazea Andrei

În temeiul ordinului nr.419/24-I din 17.01.2024, membrii comisiei au examinat cunoștințele în domeniul securității și sănătății în muncă a conducătorilor și specialiștilor unităților economice și au stabilit:

Nr. d/o	Denumire Instituției	Nume / Prenume participant	Funcția	Aprecierea cunoștințelor
49	Valdcongrup SRL	Țurcan Denis	Director	Atestat

Președintele comisiei

Darii Ion



Membrii comisiei

Gonța Natalia

Gazea Andrei



*Figura 23. Decizia de Certificare Nr.419/24 din 17.01.2024*

## 10. Salamandic Olga - Elaborator de devize

## ➤ Certificat de calificare profesională în domeniul Securității și Sănătății în Muncă – Nivelul II

"SSM EXPERT" S.R.L.

Adresa fizică: mun. Chișinău, str. Vasile Alecsandri 84, et. 2  
 c/f: 1014600010016  
 IBAN MD50AG000000022512275625  
 BC „Moldova-Agroindbank SA” or. Chișinău  
 Cod: AGRNMD2X  
 E-mail: director@ssmexpert.md  
 Web: ssmexpert.md



Seria. SSM II  
 Nr. 05250

# CERTIFICAT

## DE CALIFICARE PROFESIONALĂ

Se acordă **Domnului/Doamnei Salamandic Olga**, care în perioada 05.02.2024 - 09.02.2024, a frecventat cursul de instruire în domeniul Securității și Sănătății în Muncă corespunzător nivelului 2 de pregătire, cu durata de 40 ore și a susținut examenul de certificare a competențelor profesionale la data de 09 Februarie 2024.



Este eliberat se eliberează în baza Deciziei Comisiei de Certificare nr. 98/24 din 09.02.2024.

Președintele Comisiei de Certificare: **Darii Ion**



Data eliberării: 09.02.2024 Semnătura titularului:

Certificatul este valabil până la 09.02.2027

Figura 24. Certificat de calificare profesională Seria SSM II Nr.05250

"SSM EXPERT" S.R.L.

Adresa fizică: mun. Chișinău, str. Vasile Alecsandri 84, et. 2  
 c/f: 1014600010016  
 IBAN MD50AG000000022512275625  
 BC „Moldova-Agroindbank SA” or. Chișinău  
 Cod: AGRNMD2X  
 E-mail: director@ssmexpert.md  
 Web: ssmexpert.md



### Extras din Decizia Comisiei de Certificare Nr. 98/24 din 09.02.2024 de examinare a cunoștințelor în domeniul securității și sănătății în muncă

Comisia de examinare în componența:

Președintele comisiei

Darii Ion

Membrii comisiei

Gonța Natalia

Gazea Andrei

În temeiul ordinului nr. 98/24-SSM2 din 05.02.2024, membrii comisiei au examinat cunoștințele în domeniul securității și sănătății în muncă pentru lucrătorii desemnați din unitățile economice din republică și au stabilit:

Nr.	Locul de muncă	Nume / Prenume	Funcția	Aprecierea cunoștințelor
17	Valdcongrup SRL	Salamandic Olga	Devizier	Atestat

Președintele comisiei

Darii Ion



Membrii comisiei

Gonța Natalia

Gazea Andrei



Figura 25. Decizia de Certificare Nr.98/24 din 09.02.2024

## 11. Jioară Oleg- Masitru

## ➤ Certificat de calificare profesională în domeniul Securității și Sănătății în Muncă – Nivelul II

"SSM EXPERT" S.R.L.

Adresa fizică: mun. Chișinău, str. Vasile Alecsandri 84, et. 2  
 c/f: 1014600010016  
 IBAN MD50AG00000022512275625  
 BC „Moldova-Agroindbank SA” or. Chișinău  
 Cod: AGRNMD2X  
 E-mail: director@ssmexpert.md  
 Web: ssmexpert.md



Seria. SSM II  
 Nr. 05274

# CERTIFICAT

## DE CALIFICARE PROFESIONALĂ

Se acordă **Domnului/Doamnei Jioară Oleg**, care în perioada 05.02.2024 - 09.02.2024, a frecventat cursul de instruire în domeniul Securității și Sănătății în Muncă corespunzător nivelului 2 de pregătire, cu durata de 40 ore și a susținut examenul de certificare a competențelor profesionale la data de 09 Februarie 2024.



Este eliberat în baza Deciziei Comisiei de Certificare nr. 98/24 din 09.02.2024.

Președintele Comisiei de Certificare: *Darii Ion*

09.02.2024 Semnătura titularului: *[Signature]*

Certificatul este valabil până la 09.02.2027

Figura 26. Certificat de calificare profesională Seria SSM II Nr.05274

"SSM EXPERT" S.R.L.

Adresa fizică: mun. Chișinău, str. Vasile Alecsandri 84, et. 2  
 c/f: 1014600010016  
 IBAN MD50AG00000022512275625  
 BC „Moldova-Agroindbank SA” or. Chișinău  
 Cod: AGRNMD2X  
 E-mail: director@ssmexpert.md  
 Web: ssmexpert.md



### Extras din Decizia Comisiei de Certificare Nr. 98/24 din 09.02.2024 de examinare a cunoștințelor în domeniul securității și sănătății în muncă

Comisia de examinare în componența:

Președintele comisiei

Membrii comisiei

Darii Ion

Gonța Natalia

Gazea Andrei

În temeiul ordinului nr. 98/24-SSM2 din 05.02.2024, membrii comisiei au examinat cunoștințele în domeniul securității și sănătății în muncă pentru lucrătorii desemnați din unitățile economice din republică și au stabilit:

Nr.	Locul de muncă	Nume / Prenume	Funcția	Aprecierea cunoștințelor
41	Valdcongrup SRL	Jioară Oleg	Maistru	Atestat

Președintele comisiei

Darii Ion

*[Signature]*



Membrii comisiei

Gonța Natalia

Gazea Andrei

*[Signature]*

Figura 27. Decizia de Certificare Nr.98/24 din 09.02.2024

### 12. Țurcan Vasilii – Sudor mase plastice, sudarea cap la cap, Poansou: ȚV-92

- Sudor mase plastice, sudarea cap la cap, Poansou: ȚV-92;

REPUBLICA MOLDOVA

CENTRUL DE INSTRUIRE SRL "FLACĂRA ALBASTRĂ"

PERMIS DE EXERCITARE N. 0000344

Nr. 0344-24

pentru desfășurarea activităților și/sau lucrărilor în domeniul exploatarei în condiții de siguranță a obiectivelor industriale și a instalațiilor tehnice potențial periculoase:

Se permite desfășurarea activității:  
 Sudor mase plastice  
 (Sudarea cap la cap)  
 Poansou: ȚV-92

Cod (CORM006-21) 721232

Verificarea cunoștințelor se desfășoară conform:  
 Conform Legii N<sup>o</sup> 151  
 din 09.06.2022

Eliberat conform rezultatelor examenului de atestare:  
 " 26 " 01 20 24

Permisul este valabil până la  
 " 26 " 01

Președintele al comisiei

Țurcan Vasilii  
 (numele, prenumele)  
 SRL "Valdcongrup" SC  
 (denumirea întreprinderii)

Beloruc  
 (semnătura) (numele, prenumele)



Figura 28. Permis de exercitare nr. 0344-24 din 26.01.2024

### 13. Calestru Ion – Sudor mase plastice, sudarea cap la cap, Poansou: CI-82

- Sudor mase plastice, sudarea cap la cap, Poansou: CI-82;

REPUBLICA MOLDOVA

CENTRUL DE INSTRUIRE SRL "FLACĂRA ALBASTRĂ"

PERMIS DE EXERCITARE N. 0000343

Nr. 0343-24

pentru desfășurarea activităților și/sau lucrărilor în domeniul exploatarei în condiții de siguranță a obiectivelor industriale și a instalațiilor tehnice potențial periculoase:

Se permite desfășurarea activității:  
 Sudor mase plastice  
 (Cap la cap)  
 Poansou: CI-82

Cod (CORM006-21) 721232

Verificarea cunoștințelor se desfășoară conform:  
 Conform Legii N<sup>o</sup> 151  
 din 09.06.2022

Eliberat conform rezultatelor examenului de atestare:  
 " 26 " 01 20 24

Permisul este valabil până la  
 " 26 "

Președintele al comisiei

Calestru Ion  
 (numele, prenumele)  
 SRL "Valdcongrup" SC  
 (denumirea întreprinderii)

Beloruc  
 (semnătura) (numele, prenumele)



Figura 29. Permis de exercitare nr. 0343-24 din 26.01.2024

#### 14. Buinovschi Maxim – Sudor mase plastice, sudarea cap la cap, Poansou: BM-87

- Sudor mase plastice, sudarea cap la cap, Poansou: BM-87;



REPUBLICA MOLDOVA

CENTRUL DE INSTRUIRE SRL "FLACĂRA ALBASTRĂ"

PERMIS DE EXERCITARE № 0000345

Nr. 0345-24

pentru desfășurarea activităților și/sau lucrărilor în domeniul explantării în condiții de siguranță a obiectivelor industriale și a instalațiilor tehnice potențial periculoase

Se permite desfășurarea activității:  
 Sudor mase plastice  
 (Sudarea cap la cap)  
 Poansou: BM-87

Cod (CORM006-21) 721232

Verificarea cunoștințelor se desfășoară conform:  
 Conform Legii № 151  
 din 09.06.2022

Eliberat conform rezultatelor examenului de atestare:  
 " 26 " 01 20 24

Permisul este valabil până la  
 " 26 " 01 20 24

Președinte al comisiei  
 (semnătura) (numele, prenumele)

Buinovschi Maxim  
 (numele, prenumele)  
 SRL "Valdcongrup" SC  
 (denumirea întreprinderii)

Figura 30. Legitimație de sudor nr.0345-24 din 26.01.2024

#### 15. Hîncotă Oleg – Electrosudor la sudarea manuală

- Electrosudor la sudarea manuală;



REPUBLICA MOLDOVA

CENTRUL DE INSTRUIRE SRL "FLACĂRA ALBASTRĂ"

PERMIS DE EXERCITARE № 0000190

РАЗРЕШЕНИЕ НА ДОПУСК

Nr. 0190-22

pentru desfășurarea activităților și/sau lucrărilor în domeniul securității industriale din scopul asigurării siguranței obiectivelor industriale periculoase

для осуществления деятельности и/или работ в области промышленной безопасности

Se permite desfășurarea activității:  
 Разрешено осуществлять деятельность:  
 la sudarea manuală  
 Poansou "H"

Cod (CORM006-14) 921206

Verificarea cunoștințelor se desfășoară conform:  
 Проверка знаний проводится согласно:  
 Conform Legii № 116 din 18.05.2012

Eliberat conform rezultatelor examenului de atestare:  
 Выдан согласно результатам аттестационного экзамена:  
 " 31 " ianuarie 2022

Valabil la prezentarea buletinului de identitate.  
 Действителен при предъявлении удостоверения личности.

Permisul este valabil până la  
 Разрешение validно до " 31 " 01 20 22

Președinte al comisiei  
 Председатель комиссии

Representantul Organismului de Control și Supraveghere Tehnică de Stat  
 Представитель Органа Технического Государственного Технического Надзора

Hîncotă Oleg  
 (numele, prenumele)  
 SRL "Valdcongrup"  
 (denumirea întreprinderii)

Figura 31. Permis de exercitare nr. 0190-22 din 31.01.2022

**16. Popa Adrian – Electrosudor la sudarea manuală, Poansou: PA-02**

- Electrosudor la sudarea manuală, Poansou: PA-02;

REPUBLICA MOLDOVA

CENTRUL DE INSTRUIRE SRL "FLACĂRA ALBASTRĂ"

PERMIS DE EXERCITARE № 0000340

Nr. 0340-24

pentru desfășurarea activităților și/sau lucrărilor în domeniul exploatarea în condiții de siguranță a obiectivelor industriale și a instalațiilor tehnice potențial periculoase



Se permite desfășurarea activității:  
Electrosudor la sudarea manuală  
 Poanson: PA-02

Cod (CORM006-21) 721207

Verificarea cunoștințelor se desfășoară conform:  
Conform Legii № 151  
din 09.06.2022

Eliberat conform rezultatelor examenului de atestare:  
 " 26 " 01 20 24

Permisul este valabil până la  
 " 26 " 01

Președinte al comisiei  
  
 (semnătura) (numele, prenumele)

Popa Adrian  
 (numele, prenumele)  
 S.C. "Valdcongrup" SRL  
 (numele și înregistrarea)





Figura 32. Permis de exercitare nr. 0340-24 din 26.01.2024

**17. Iachim Vitalie – Electrosudor la sudarea manuală, Poansou: IV-84**

- Electrosudor la sudarea manuală, Poansou: IV-84;

REPUBLICA MOLDOVA

CENTRUL DE INSTRUIRE SRL "FLACĂRA ALBASTRĂ"

PERMIS DE EXERCITARE № 0000344

Nr. 0341-24

pentru desfășurarea activităților și/sau lucrărilor în domeniul exploatarea în condiții de siguranță a obiectivelor industriale și a instalațiilor tehnice potențial periculoase



Se permite desfășurarea activității:  
Electrosudor la sudarea manuală  
 Poanson: IV-84

Cod (CORM006-21) 721207

Verificarea cunoștințelor se desfășoară conform:  
Conform Legii № 151  
din 09.06.2022

Eliberat conform rezultatelor examenului de atestare:  
 " 26 " 01 20 24

Permisul este valabil până la  
 " 26 " 01

Președinte al comisiei  
  
 (semnătura) (numele, prenumele)

Iachim Vitalie  
 (numele, prenumele)  
 S.C. "Valdcongrup" SRL  
 (numele și înregistrarea)





Figura 33. Permis de exercitare nr. 0341-24 din 26.01.2024

REPUBLICA



MOLDOVA

# CERTIFICAT DE ÎNREGISTRARE

Societatea cu Răspundere Limitată "VALDCONGRUP"  
ESTE ÎNREGISTRATĂ LA CAMERA ÎNREGISTRĂRII DE STAT

Numărul de identificare de stat - codul fiscal  
**1009600000374**

Data înregistrării

03.02.2009

Data eliberării

03.02.2009

**Dragomir Ala, registrator**

Funcția, numele, prenumele persoanei  
care a eliberat certificatul

semnătura

**MD 0086878**



**I.P. "AGENȚIA SERVICII PUBLICE"**

Departamentul înregistrare și licențiere a unităților de drept



**Extras  
din Registrul de stat al persoanelor juridice  
nr. 148221 din 14.08.2024**

Denumirea completă: **Societatea cu Răspundere Limitată "VALDCONGRUP".**

Denumirea prescurtată: **"VALDCONGRUP" S.R.L.**

Forma juridică de organizare: **Societate cu răspundere limitată.**

Numărul de identificare de stat și codul fiscal: **1009600000374**

Data înregistrării de stat: **03.02.2009**

Sediu: **MD-2023, strada Uzinelor 171/2, mun. Chișinău, Republica Moldova.**

Genurile de activitate:

- 1. Construcțiile de clădiri și (sau) construcții ingineresti, instalații și rețele tehnico-edilitare, reconstrucțiile, consolidările, restaurările;**
- 2. Comerțul cu ridicata al materialelor lemnoase, al materialelor de construcție și echipamentului sanitar;**
- 3. Comerțul cu amănuntul al articolelor de fierărie, al vopselelor și sticlei;**
- 4. Comerțul cu amănuntul al îmbrăcăminții;**
- 5. Comerțul cu amănuntul al mărfurilor pentru sport și turism;**
- 6. Importul și păstrarea alcoolului etilic; importul, păstrarea și comercializarea angro a producției alcoolice și (sau) a berii importate;**
- 7. Fabricarea alcoolului etilic, a berii și a producției alcoolice, cu excepția vinului, produselor obținute pe bază de must și a produselor vitivinicole aromatizate, și (sau) păstrarea, comercializarea angro a alcoolului etilic, a berii și a producției alcoolice, cu excepția vinului, produselor obținute pe bază de must și a produselor vitivinicole aromatizate, produse de producătorii autohtoni;**
- 8. Comerțul cu ridicata al produselor alimentare, băuturilor și produselor din tutun;**

Capitalul social: **1376210.5 Lei**

Administrator(i): **ȚURCAN DENIS IDNP 2001002096198.**

Asociați:

- 1. ȚURCAN LUCIA (IDNP 0960606546370), partea socială 688105 Lei, ce constituie 50%**
- 2. ȚURCAN DENIS (IDNP 2001002096198), partea socială 688105 Lei, ce constituie 50%**

Beneficiari efectivi: **ȚURCAN LUCIA (IDNP 0960606546370) , ȚURCAN DENIS (IDNP 2001002096198).**

Prezentul extras este eliberat în temeiul art. 34 al Legii nr.220/2007 privind înregistrarea de stat a persoanelor juridice și a întreprinzătorilor individuali și confirmă datele din Registrul de stat la data de 14.08.2024

Specialist coordonator

**Aurelia Racu**

tel. 022-207839



# QuayAudit

## CERTIFICAT DE INREGISTRARE

Acest certificat confirma faptul că sistemul de management al

**SC VALDCONGRUP SRL**

**MD-2023, str. Uzinelor 171/2, mun Chişinău, Republica Moldova**

a fost auditat și aprobat de către

Quay Audit UK Ltd pentru următorul standard de management :

**ISO 14001:2015**

Sistemul de management aprobat se aplică pentru următoarele domenii de activitate:

**Lucrări de construcții a clădirilor rezidențiale și nerezidențiale, de pregătire a terenului. Lucrări de instalații electrice, sanitare, termice, aer condiționat. Lucrări de ipsoserie, tâmplărie, dulgherie, pardoseli, vopsitorie, zugrăveli, finisaje, șarpante și terase la construcții. Lucrări speciale de construcții.**

Acest certificat se aplica pentru acele domenii de activitate descrise în Codurile NACE (CAEN) enumerate mai jos, recunoscute internațional:

**4120, 4312, 4321, 4322, 4331/2/3/4, 4391, 4399**

Aprobat initial la **5 Martie 2018**  
Certificare curentă **1 Martie 2024**  
Certificatul expira la **5 Martie 2027**  
Numarul certificatului **4156345**



În numele **Quay Audit UK Limited**



[www.ascb.com](http://www.ascb.com)



[www.global-accreditation.org](http://www.global-accreditation.org)



[www.irqao.com](http://www.irqao.com)

Acesta este un certificat acreditat și autorizat pentru emitere de către Accreditation Service for Certifying Bodies LLC, evaluat de către Quay Audit UK Limited față de criteriile definite și în bunăstă de bună credință față de o standardului ISO/IEC 17021 "Evaluarea conformității - Cerințe pentru organisme care efectuează audit și certificare ale sistemelor de management". Acest certificat este valabil numai atunci când se regăsește în registrul International Register of Quality Assessed Organisations: [www.irqao.com](http://www.irqao.com)

Grove House, 8 St. Julian's Friars, Shrewsbury, Shropshire, SY1 1XL | (44)1743 351677 | [post@quayaudit.co.uk](mailto:post@quayaudit.co.uk) | [www.quayaudit.co.uk](http://www.quayaudit.co.uk)

## CERTIFICAT DE INREGISTRARE

Acest certificat confirma faptul că sistemul de management al

**SC VALDCONGRUP SRL**

MD-2023, str. Uzinelor 171/2, mun Chișinău,  
Republica Moldova

a fost auditat și aprobat de către  
Quay Audit UK Ltd pentru următorul standard de management :

**ISO 45001:2018**

Sistemul de management aprobat se aplică pentru următoarele domenii de activitate:

**Lucrări de construcții a clădirilor rezidențiale și nerezidențiale, de pregătire a terenului.  
Lucrări de instalații electrice, sanitare, termice, aer condiționat.  
Lucrări de ipsoserie, tâmplărie, dulgherie, pardoseli, vopsitorie, zugrăveli, finisaje, șarpante și terase la construcții.  
Lucrări speciale de construcții.**

Acest certificat se aplica pentru acele domenii de activitate descrise  
în Codurile NACE(CAEN) enumerate mai jos, recunoscute internațional:

**4120, 4312, 4321/2, 4331/2/3/4, 4391, 4399**

Aprobat initial la **27 Aprilie 2020**

Certificare curentă **17 Mai 2023**

Certificatul expira la **27 Aprilie 2026**

Numarul certificatului **4156919**



În numele **Quay Audit UK Limited**



[www.ascb.com](http://www.ascb.com)



[www.global-accreditation.org](http://www.global-accreditation.org)



[www.irqao.com](http://www.irqao.com)

Acesta este un certificat acreditat și autorizat pentru emitere de către Accreditation Service for Certifying Bodies LLC, evaluat de către Quay Audit UK Limited față de criteriile definite și, în cunoștința de cauză, cea mai rezentă versiune a standardului ISO/IEC 17021 "Evaluarea conformității. Cerințe pentru organisme care efectuează audit și certificare ale sistemelor de management". Acest certificat este valabil numai atunci când se rezuștește în registrul International Register of Quality Assessed Organizations: [www.irqao.com](http://www.irqao.com)

Grove House | 8 St. Julian's Friars | Shrewsbury | Shropshire | SY1 1XL | (44)1743 351677 | [post@quayaudit.co.uk](mailto:post@quayaudit.co.uk) | [www.quayaudit.co.uk](http://www.quayaudit.co.uk)

# QuayAudit

## CERTIFICAT DE INREGISTRARE

Acest certificat confirma faptul că sistemul de management al

### SC VALDCONGRUP SRL

MD-2023, str. Uzinelor 171/2, mun. Chisinau,  
Republica Moldova

a fost auditat și aprobat de către  
Quay Audit UK Ltd pentru următorul standard de management :

### ISO 27001:2013

Sistemul de management aprobat se aplică pentru următoarele domenii de activitate:

Lucrări de construcții a clădirilor rezidențiale și nerezidențiale, de pregătire a terenului. Lucrări de instalații electrice, sanitare, termice, aer conditionat. Lucrări de ipsoserie, tâmplărie, dulgherie, pardoseli, vopsitorie, zugrăveli, finisaje, șarpante și terase la construcții. Lucrări speciale de construcții.

Acest certificat se aplica pentru acele domenii de activitate descrise  
în Codurile NACE(CAEN) enumerate mai jos, recunoscute internațional:

**4120, 4312, 4321/2, 4331/2/3/4, 4391, 4399**

Aprobat initial la **22 August 2022**  
Certificare curentă **22 August 2022**  
Certificatul expira la **22 August 2025**  
Numarul certificatului **4158778**



În numele **Quay Audit UK Limited**



[www.ascb.com](http://www.ascb.com)



[www.global-accreditation.org](http://www.global-accreditation.org)



[www.irqao.com](http://www.irqao.com)

Acesta este un certificat acreditat și autorizat pentru emisie de către Accreditation Service for Certifying Bodies LLC, evaluat de către Quay Audit UK Limited față de criteriile definite și, în cunoștință de cauză, cea mai recentă versiune a standardului ISO/IEC 17021 "Evaluarea conformității. Cerințe pentru organisme care efectuează audit și certificare ale sistemelor de management". Acest certificat este valabil numai atunci când se regăsește în registrul International Register of Quality Assessed Organisations: [www.irqao.com](http://www.irqao.com)

Grove House 8 St. Julian's Friars Shrewsbury Shropshire SY1 1XL | (44)1743 351677 | [post@quayaudit.co.uk](mailto:post@quayaudit.co.uk) | [www.quayaudit.co.uk](http://www.quayaudit.co.uk)



# CERTIFICAT DE INREGISTRARE

Acest certificat confirma faptul că sistemul de management al

**SC VALDCONGRUP SRL**

**MD-2023, str. Uzinelor 171/2, mun Chișinău, Republica Moldova**

a fost auditat și aprobat de către  
Quay Audit UK Ltd pentru următorul standard de management:

**ISO 9001:2015**

Sistemul de management aprobat se aplică pentru următoarele domenii de activitate:

**Lucrări de construcții a clădirilor rezidențiale și nerezidențiale, de pregătire a terenului. Lucrări de instalații electrice, sanitare, termice, aer condiționat. Lucrări de ipsoserie, tâmplărie, dulgherie, pardoseli, vopsitorie, zugrăveli, finisaje, șarpante și terase la construcții. Lucrări speciale de construcții.**

Acest certificat se aplica pentru acele domenii de activitate descrise  
în Codurile NACE (CAEIN) enumerate mai jos, recunoscute internațional:

**4120, 4312, 4321, 4322, 4331/2/3/4, 4391, 4399**

Aprobat initial la **5 Martie 2018**

Certificare curentă **1 Martie 2024**

Certificatul expira la **5 Martie 2027**

Numarul certificatului **4156344**



În numele **Quay Audit UK Limited**



[www.ascb.com](http://www.ascb.com)



[www.global-accreditation.org](http://www.global-accreditation.org)



[www.irqao.com](http://www.irqao.com)

Acesta este un certificat acreditat și autorizat pentru emitere de către Accreditation Service for Certifying Bodies LLC, evaluat de către Quay Audit UK Limited față de cerințele definite și în cunoștință de cauză, cea mai recentă versiune a standardului ISO/IEC 17021 "Evaluarea conformității. Cerințe pentru organisme care efectuează audit și certificate ale sistemelor de management". Acest certificat este valabil numai atunci când se reînregistrează în Registrul Internațional de Organizări Acreditate. [www.ukqae.com](http://www.ukqae.com)

Grove House · 8 St. Julian's Friars · Shrewsbury · Shropshire · SY1 1XL | (44)1743 351677 | [post@quayaudit.co.uk](mailto:post@quayaudit.co.uk) | [www.quayaudit.co.uk](http://www.quayaudit.co.uk)



Nr. 4053/24 din 05.08 2024

**A V I Z**

**pentru participare la licitațiile publice de lucrări din domeniul construcțiilor și instalațiilor**

Eliberat întreprinderii **SRL "VALDCONGRUP" IDNO 1009600000374** conform cererii nr. 8487/24 din 01.08.2024. În urma verificării actelor prezentate și informației rezultate din actele de control în ultimii 3 (trei) ani, potrivit Ordinului nr. 48-A din 01.07.2021, Inspectoratul Național pentru Supraveghere Tehnică constată următoarele:

Nr. d/o	Informații	Noțiuni	DA	NU	Notă
I	Încălcări constatate prin procese - verbale de control, emise în temeiul Legii nr.131/2012 și/sau H.G. nr. 360/1996, intrate în vigoare, necontestate, sau contestate dar confirmate prin hotărâri judecătorești executorii definitive:	Încălcări foarte grave (art. 5 <sup>1</sup> Legea 131/2012)		NU	
		Sanțiuni economice (cu exagerări ale costului mari de 15% din valoarea lucrărilor executate, inclusiv)		NU	
II	Au fost înregistrate cazuri de accidente:	Accidente tehnice grave		NU	
III	Întreprinderea dispune de necesarul de personal propriu calificat (specialiști și muncitori specializați cu certificate de atestare tehnico-profesională), tehnică specializată (mecanisme, utilaje), încăperi separate corespunzătoare genului de activitate (sector de producere, depozit, oficiu) pentru executarea următoarelor tipuri de lucrări:	Construcții civile, industrial și agrozootehnice A. Terasamente, lucrări la structura clădirilor; B. structuri metalice; C. finisare, amenajare, protecție.	DA		A;B;C
		Construcții rutiere: A. drumuri și piste de aviație; B. poduri; C. căi ferate.	DA		A
		Construcții speciale: A. hidrotehnice și pentru îmbunătățiri funciare; B. fântâni arteziene; C. porturi și debarcadere; D. mine, cariere; E. tuneluri.	DA		A;B
		Instalații și rețele tehnico-edilitare: A. de alimentare cu apă și canalizare; B. de încălzire; C. ventilație, climatizare; D. electrice; E. de automatizare; F. telecomunicație; G. semnalizare; H. frigorifice, compresoare; I. tehnologice.	DA		A;B;C; D;E;F; G
	Instalații industrial periculoase: A. sub presiune, mecanisme de ridicat, cazane; B. chimico-tehnologice; C. gazoducte magistrale; D. sisteme de alimentare cu gaze.		NU		

Prezentul Aviz este cu titlu informativ și se eliberează la cererea solicitantului.  
Este valabil 12 luni de la data eliberării.

**Șef adjunct interimar Inspectorat**

Digitally signed by Chircu Sergiu  
Date: 2024.08.05 12:56:11 EEST  
Reason: MoldSign Signature  
Location: Moldova



**Sergiu CHIRCU**

Ex: A. Dascalescu  
Tel: 078840001

str. Alexandr Pușkin, nr. 22, mun. Chișinău, MD-2012, tel. +373-22-23-80-24, fax +373-22-24-25-84

E-mail: [secretariat@inst.gov.md](mailto:secretariat@inst.gov.md) Pagina web: [www.inst.gov.md](http://www.inst.gov.md)



GUVERNUL  
REPUBLICII  
MOLDOVA



SERVICIUL FISCAL DE STAT



# CERTIFICAT

privind lipsa sau existența restanțelor față de bugetul public național

Nr.  
№ 1312374

Din  
От 05.11.2024 13:12

## DATE DESPRE CONTRIBUABIL / ИНФОРМАЦИЯ О НАЛОГОПЛАТЕЛЬЩИКЕ

### Codul fiscal / Numărul de identificare

Фискальный код / Идентификационный номер

100960000374

### Denumirea

Наименование

Societatea cu Răspundere Limitată VALDCONGRUP

## ATESTAREA LIPSEI SAU EXISTENȚEI RESTANȚELOR CONFORM DATELOR SISTEMULUI

INFORMAȚIONAL AUTOMATIZAT / ПОДТВЕРЖДЕНИЕ ОТСУТСТВИЯ ИЛИ НАЛИЧИЯ  
ЗАДОЛЖНОСТЕЙ СОГЛАСНО ДАННЫМ ИНФОРМАЦИОННОЙ АВТОМАТИЗИРОВАННОЙ  
СИСТЕМЫ

### La data emiterii prezentului certificat restanța față de bugetul public național constituie

На дату выдачи данной справки задолженность перед национальным публичным бюджетом составляет

0 MDL

## VALABIL PÂNĂ LA / ДЕЙСТВИТЕЛЕН ДО

20.11.2024 13:12



Prezentul document este eliberat în temeiul Art. 29, alin. (3) din Legea cu privire la registre nr. 71/2007 și în baza datelor furnizate de Serviciul Fiscal de Stat în Portalul Guvernamental al Cetățeanului și al Unităților de Drept / Справка выдана в соответствии со ст. 29 п. (3) Закона о реестрах № 71/2007 на основании данных, предоставленных Государственной налоговой службой на Портале Правительства Гражданина и Юридических Лиц.

Generat și semnat de Portalul Guvernamental al Cetățeanului și al Unităților de Drept la 05.11.2024 13:12

Prezentul certificat este semnat electronic în conformitate cu Legea nr.124 din 19.05.2022

Сертификат подписан электронной подписью в соответствии с Законом № 124 от 19.05.2022



Certificatul este descărcat din Portalul Guvernamental al Cetățeanului și al Unităților de Drept ([mcabinet.gov.md](http://mcabinet.gov.md)) și este semnat electronic de către posesorul acestui portal și are aceeași valoare juridică ca și documentele eliberate pe suport de hârtie de către organele cu atribuții de administrare fiscală. Verificarea autenticității semnăturii electronice poate fi realizată cu ajutorul Serviciului Guvernamental de Semnătură Electronică ([msign.gov.md](http://msign.gov.md))

Сертификат скачен с Правительственного Портала Гражданина и Юридических Лиц ([mcabinet.gov.md](http://mcabinet.gov.md)) и подписан электронной подписью владельца портала и имеет такую же юридическую силу, как и документы выдаваемые на бумаге органами налоговой администрации. Проверку подлинности электронной подписи можно осуществить с помощью Государственной Службой Электронной Подписью ([msign.gov.md](http://msign.gov.md))

Data prezentării 17.05.2024 09:22:01

Anexe la SNC  
"Prezentarea situatiilor financiare"  
Aprobat de Ministerul Finantelor  
al Republicii Moldova

## SITUAȚIILE FINANCIARE

pentru perioada 01.01.2023 - 31.12.2023

Entitatea: VALDCONGRUP S.R.L.

Cod CUIÎO: 40593091

Cod IDNO: 1009600000374

Sediul:

MD:

Raionul(municipiul): 106, DDF RASCANI

Cod CUATM: 0140, SEC.CIOCANA

Strada: Uzinelor nr.171 bl.2

Activitatea principală: F4299, Lucrari de constructii a altor proiecte ingineresti n.c.a.

Forma de proprietate: 15, Proprietatea privată

Forma organizatorico-juridică: 530, Societăți cu răspundere limitată

Date de contact:

Telefon: 22428062

WEB:

E-mail: moraru.80@mail.ru

Numele și coordonatele al contabilului-șef: DI (dna) Moraru Angela Tel. 060579777

Numărul mediu al salariaților în perioada de gestiune: 61 persoane.

Persoanele responsabile de semnarea situațiilor financiare\* Turcan DENIS

Unitatea de măsură: leu

### BILANȚUL

la 31.12.2023

Anexa 1

Nr. cpt.	Indicatori	Cod rd.	Sold la	
			Începutul perioadei de gestiune	Sfârșitul perioadei de gestiune
1	2	3	4	5
	<b>A C T I V</b>			
A.	<b>ACTIVE IMOBILIZATE</b>			
	<b>I. Imobilizări necorporale</b>			
	1. Imobilizări necorporale în curs de execuție	010		
	2. Imobilizări necorporale în exploatare, total	020	15186	8078
	din care:			
	2.1. concesiuni, licențe și mărci	021		
	2.2. drepturi de autor și titluri de protecție	022		
	2.3. programe informatice	023	5750	5748

2.4. alte imobilizări necorporale	024	9436	2330
3. Fond comercial	030		
4. Avansuri acordate pentru imobilizări necorporale	040		
<b>Total imobilizări necorporale</b> (rd.010 + rd.020 + rd.030 + rd.040)	050	15186	8078
<b>II. Imobilizări corporale</b>			
1. Imobilizări corporale în curs de execuție	060	89021	89021
2. Terenuri	070	1526355	1526355
3. Mijloace fixe, total	080	3511368	4409475
din care:			
3.1. clădiri	081	949153	919320
3.2. construcții speciale	082		
3.3. mașini, utilaje și instalații tehnice	083	490212	160506
3.4. mijloace de transport	084	1909622	3079126
3.5. inventar și mobilier	085		
3.6. alte mijloace fixe	086	162381	250523
4. Resurse minerale	090		
5. Active biologice imobilizate	100		
6. Investiții imobiliare	110		
7. Avansuri acordate pentru imobilizări corporale	120	9630	
<b>Total imobilizări corporale</b> (rd.060 + rd.070 + rd.080 + rd.090 + rd.100 + rd.110 + rd.120)	130	5136374	6024851
<b>III. Investiții financiare pe termen lung</b>			
1. Investiții financiare pe termen lung în părți neafiliate	140		
2. Investiții financiare pe termen lung în părți afiliate, total	150		
din care:			
2.1. acțiuni și cote de participație deținute în părțile afiliate	151		
2.2 împrumuturi acordate părților afiliate	152		
2.3 împrumuturi acordate aferente intereselor de participare	153		
2.4 alte investiții financiare	154		
<b>Total investiții financiare pe termen lung</b> (rd.140 + rd.150)	160		
<b>IV. Creanțe pe termen lung și alte active imobilizate</b>			
1. Creanțe comerciale pe termen lung	170		
2. Creanțe ale părților afiliate pe termen lung	180		
inclusiv: creanțe aferente intereselor de participare	181		
3. Alte creanțe pe termen lung	190		



	4. Cheltuieli anticipate pe termen lung	200		
	5. Alte active imobilizate	210		
	<b>Total creanțe pe termen lung și alte active imobilizate</b> (rd.170 + rd.180 + rd.190 + rd.200 + rd.210)	220		
	<b>TOTAL ACTIVE IMOBILIZATE</b> (rd.050 + rd.130 + rd.160 + rd.220)	230	5151560	6032929
B.	<b>ACTIVE CIRCULANTE</b>			
	<b>I. Stocuri</b>			
	1. Materiale și obiecte de mică valoare și scurtă durată	240	4874093	779924
	2. Active biologice circulante	250		
	3. Producția în curs de execuție	260		
	4. Produse și mărfuri	270	68736	68736
	5. Avansuri acordate pentru stocuri	280	1115684	92036
	<b>Total stocuri</b> (rd.240 + rd.250 + rd.260 + rd.270 + rd.280)	290	6058513	940696
	<b>II. Creanțe curente și alte active circulante</b>			
	1. Creanțe comerciale curente	300	3333165	10606761
	2. Creanțe ale părților afiliate curente	310		
	inclusiv: creanțe aferente intereselor de participare	311		
	3. Creanțe ale bugetului	320	884192	69853
	4. Creanțele ale personalului	330		
	5. Alte creanțe curente	340	3823129	389014
	6. Cheltuieli anticipate curente	350	53806	61526
	7. Alte active circulante	360		
	<b>Total creanțe curente și alte active circulante</b> (rd.300 + rd.310 + rd.320 + rd.330 + rd.340 + rd.350 + rd.360)	370	8094292	11127154
	<b>III. Investiții financiare curente</b>			
	1. Investiții financiare curente în părți neafiliate	380		170000
	2. Investiții financiare curente în părți afiliate, total	390		
	din care:			
	2.1. acțiuni și cote de participație deținute în părțile afiliate	391		
	2.2. împrumuturi acordate părților afiliate	392		
	2.3. împrumuturi acordate aferente intereselor de participare	393		
	2.4. alte investiții financiare în părți afiliate	394		
	<b>Total investiții financiare curente</b> (rd.380 + rd.390)	400		170000
	<b>IV. Numerar și documente bănești</b>	410	18477594	32398550
	<b>TOTAL ACTIVE CIRCULANTE</b> (rd.290 + rd.370 + rd.400 + rd.410)	420	32630399	44636400

	<b>TOTAL ACTIVE</b> (rd.230 + rd.420)	430	37781959	50669329
	<b>P A S I V</b>			
	<b>CAPITAL PROPRIU</b>			
	<b>I. Capital social și neînregistrat</b>			
	1. Capital social	440	1376210	1376210
	2. Capital nevărsat	450	( )	( )
	3. Capital neînregistrat	460		
	4. Capital retras	470	( )	( )
	5. Patrimoniul primit de la stat cu drept de proprietate	480		
	<b>Total capital social și neînregistrat</b> (rd.440 + rd.450 + rd.460 + rd.470 + rd.480)	490	1376210	1376210
	<b>II. Prime de capital</b>	500		
	<b>III. Rezerve</b>			
	1. Capital de rezervă	510		
	2. Rezerve statutare	520		
C.	3. Alte rezerve	530		
	<b>Total rezerve</b> (rd.510 + rd.520 + rd.530)	540		
	<b>IV. Profit (pierdere)</b>			
	1. Corecții ale rezultatelor anilor precedenți	550	X	
	2. Profit nerepartizat (pierdere neacoperită) al anilor precedenți	560	29476684	28263280
	3. Profit net (pierdere netă) al perioadei de gestiune	570	X	16979909
	4. Profit utilizat al perioadei de gestiune	580	X	( )
	<b>Total profit (pierdere)</b> (rd.550 + rd.560 + rd.570 + rd.580)	590	29476684	45243189
	<b>V. Rezerve din reevaluare</b>	600		
	<b>VI. Alte elemente de capital propriu</b>	610		
	<b>TOTAL CAPITAL PROPRIU</b> (rd.490 + rd.500 + rd.540 + rd.590 + rd.600 + rd.610)	620	30852894	46619399
D.	<b>DATORII PE TERMEN LUNG</b>			
	1. Credite bancare pe termen lung	630		
	2. Împrumuturi pe termen lung	640		
	din care:			
	2.1. Împrumuturi din emisiunea de obligațiuni	641		
	inclusiv: împrumuturi din emisiunea de obligațiuni convertibile	642		
	2.2. alte împrumuturi pe termen lung	643		
	3. Datorii comerciale pe termen lung	650	230820	

	4. Datorii față de părțile afiliate pe termen lung	660		
	inclusiv: datorii aferente intereselor de participare	661		
	5. Avansuri primite pe termen lung	670		
	6. Venituri anticipate pe termen lung	680		
	7. Alte datorii pe termen lung	690		
	<b>TOTAL DATORII PE TERMEN LUNG</b> (rd.630 + rd.640 + rd.650 + rd.660 + rd.670 + rd.680 + rd.690)	700	230820	
	<b>DATORII CURENTE</b>			
	1. Credite bancare pe termen scurt	710		
	2. Împrumuturi pe termen scurt, total	720		
	din care:			
	2.1. Împrumuturi din emisiunea de obligațiuni	721		
	inclusiv: împrumuturi din emisiunea de obligațiuni convertibile	722		
	2.2. alte împrumuturi pe termen scurt	723		
	3. Datorii comerciale curente	730	4695005	1472860
	4. Datorii față de părțile afiliate curente	740		
	inclusiv: datorii aferente intereselor de participare	741		
	5. Avansuri primite curente	750	193356	175356
	6. Datorii față de personal	760	640683	298795
	7. Datorii privind asigurările sociale și medicale	770		
	8. Datorii față de buget	780	1002180	1317623
	9. Datorii față de proprietari	790	167021	701296
	10. Venituri anticipate curente	800		
	11. Alte datorii curente	810		84000
	<b>TOTAL DATORII CURENTE</b> (rd.710 + rd.720 + rd.730 + rd.740 + rd.750 + rd.760 + rd.770 + rd.780 + rd.790 + rd.800 + rd.810)	820	6698245	4049930
	<b>PROVIZIOANE</b>			
	1. Provizioane pentru beneficiile angajaților	830		
	2. Provizioane pentru garanții acordate cumpărătorilor/clientilor	840		
	3. Provizioane pentru impozite	850		
	4. Alte provizioane	860		
	<b>TOTAL PROVIZIOANE</b> (rd.830 + rd.840 + rd.850 + rd.860)	870		
	<b>TOTAL PASIVE</b> (rd.620 + rd.700 + rd.820 + rd.870)	880	37781959	50669329
E.				
F.				

## SITUAȚIA DE PROFIT ȘI PIERDERE

de la 01.01.2023 pînă la 31.12.2023

Anexa 2

Indicatori	Cod rd.	Perioada de gestiune
------------	---------	----------------------

		<b>precedenta</b>	<b>curenta</b>
<b>1</b>	<b>2</b>	<b>3</b>	<b>4</b>
Venituri din vânzări, total	010	86208687	77467551
din care:			
venituri din vânzarea produselor și mărfurilor	011	138960	122067
venituri din prestarea serviciilor și executarea lucrărilor	012	49333	23424
venituri din contracte de construcție	013	86020394	77322060
venituri din contracte de leasing	014		
venituri din contracte de microfinanțare	015		
alte venituri din vânzări	016		
Costul vânzărilor, total	020	71408621	54565058
din care:			
valoarea contabilă a produselor și mărfurilor vândute	021	153723	107103
costul serviciilor prestate și lucrărilor executate terților	022	24789	
costuri aferente contractelor de construcție	023	71230109	54457955
costuri aferente contractelor de leasing	024		
costuri aferente contractelor de microfinanțare	025		
alte costuri aferente vânzărilor	026		
<b>Profit brut (pierdere brută) (rd.010 - rd.020)</b>	030	14800066	22902493
Alte venituri din activitatea operațională	040	44922	1908
Cheltuieli de distribuire	050		62471
Cheltuieli administrative	060	3353602	4621797
Alte cheltuieli din activitatea operațională	070	800283	1194120
<b>Rezultatul din activitatea operațională: profit (pierdere) (rd.030 + rd.040 - rd.050 - rd.060 - rd.070)</b>	080	10691103	17026013
Venituri financiare, total	090	245253	132334
din care:			
venituri din interese de participare	091		
inclusiv: veniturile obținute de la părțile afiliate	092		
venituri din dobânzi	093		
inclusiv: veniturile obținute de la părțile afiliate	094		
venituri din alte investiții financiare pe termen lung	095		
inclusiv: veniturile obținute de la părțile afiliate	096		
venituri aferente ajustărilor de valoare privind investițiile financiare pe termen lung și curente	097		
venituri din ieșirea investițiilor financiare	098		
venituri aferente diferențelor de curs valutar și de sumă	099	210348	132334

Cheltuieli financiare, total	100	362955	193812
din care:			
cheltuieli privind dobânzile	101		
inclusiv: cheltuielile aferente părților afiliate	102		
cheltuieli aferente ajustărilor de valoare privind investițiile financiare pe termen lung și curente	103		
cheltuieli aferente ieșirii investițiilor financiare	104		
cheltuieli aferente diferențelor de curs valutar și de sumă	105	362192	193812
<b>Rezultatul: profit (pierdere) financiar(ă)</b> (rd.090 - rd.100)	110	-117702	-61478
Venituri cu active imobilizate și excepționale	120	6070	15374
Cheltuieli cu active imobilizate și excepționale	130		
<b>Rezultatul din operațiuni cu active imobilizate și excepționale: profit (pierdere)</b> (rd.120 - rd.130)	140	6070	15374
<b>Rezultatul din alte activități: profit (pierdere)</b> (rd.110 + rd.140)	150	-111632	-46104
<b>Profit (pierdere) pînă la impozitare</b> (rd.080 + rd.150)	160	10579471	16979909
Cheltuieli privind impozitul pe venit	170	1310257	
<b>Profit net (pierdere netă) al perioadei de gestiune</b> (rd.160 - rd.170)	180	9269214	16979909

## SITUAȚIA MODIFICĂRILOR CAPITALULUI PROPRIU

de la 01.01.2023 pînă la 31.12.2023

Anexa 3

Nr. d/o	Indicatori	Cod rd	Sold la începutul perioadei de gestiune	Majorări	Diminuări	Sold la sfîrșitul perioadei de gestiune
1	2	3	4	5	6	7
	<b>Capital social și neînregistrat</b>					
	1. Capital social	010	1376210			1376210
	2. Capital nevărsat	020	( )	( )	( )	( )
	3. Capital neînregistrat	030				
I.	4. Capital retras	040	( )	( )	( )	( )
	5. Patrimoniul primit de la stat cu drept de proprietate	050				
	<b>Total capital social și neînregistrat</b> (rd.010 + rd.020 + rd.030 + rd.040 + rd.050)	060	1376210			1376210
II.	<b>Prime de capital</b>	070				
III.	<b>Rezerve</b>					
	1. Capital de rezervă	080				
	2. Rezerve statutare	090				

	3. Alte rezerve	100				
	<b>Total rezerve</b> (rd.080 + rd.090 + rd.100)	110				
IV.	<b>Profit (pierdere)</b>					
	1. Corecții ale rezultatelor anilor precedenți	120	X	24063	24063	0
	2. Profit nerepartizat (pierdere neacoperită) al anilor precedenți	130	29476684	24063	1237467	28263280
	3. Profit net (pierdere netă) al perioadei de gestiune	140	X	16979909		16979909
	4. Profit utilizat al perioadei de gestiune	150	X	( )	( )	( )
	<b>Total profit (pierdere)</b> (rd.120 + rd.130 + rd.140 + rd.150)	160	29476684	17028035	1261530	45243189
V.	<b>Rezerve din reevaluare</b>	170				
VI.	<b>Alte elemente de capital propriu</b>	180				
	<b>Total capital propriu</b> (rd.060 + rd.070 + rd.110 + rd.160 + rd.170 + rd.180)	190	30852894	17028035	1261530	46619399

## SITUAȚIA FLUXURILOR DE NUMERAR

de la 01.01.2023 pînă la 31.12.2023

Anexa 4

Indicatori	Cod rd	Perioada de gestiune	
		precedentă	curentă
1	2	3	4
<b>Fluxuri de numerar din activitatea operațională</b>			
Încasări din vânzări	010	91128699	84742809
Plăți pentru stocuri și servicii procurate	020	76054933	56381065
Plăți către angajați și organe de asigurare socială și medicală	030	7651879	12298275
Dobînzi plătite	040		
Plata impozitului pe venit	050	888165	960257
Alte încasări	060	3379863	22089234
Alte plăți	070	5169667	21202268
<b>Fluxul net de numerar din activitatea operațională</b> (rd.010 - rd.020 - rd.030 - rd.040 - rd.050 + rd.060 - rd.070)	080	4743918	15990178
<b>Fluxuri de numerar din activitatea de investiții</b>			
Încasări din vânzarea activelor imobilizate	090		
Plăți aferente intrărilor de active imobilizate	100		
Dobînzi încasate	110		
Dividende încasate	120		
inclusiv: dividende încasate din străinătate	121		

Alte încasări (plăți)	130		
<b>Fluxul net de numerar din activitatea de investiții</b> (rd.090 - rd.100 + rd.110 + rd.120 ± rd.130)	140		
<b>Fluxuri de numerar din activitatea financiară</b>			
Încasări sub formă de credite și împrumuturi	150		
Plăți aferente rambursării creditelor și împrumuturilor	160		
Dividende plătite	170	830000	661000
inclusiv: dividende plătite nerezidenților	171		
Încasări din operațiuni de capital	180		
Alte încasări (plăți)	190		-1331629
<b>Fluxul net de numerar din activitatea financiară</b> (rd.150 - rd.160 - rd.170 + rd.180 ± rd.190)	200	-830000	-1992629
<b>Fluxul net de numerar total</b> (± rd.080 ± rd.140 ± rd.200)	210	3913918	13997549
Diferențe de curs valutar favorabile (nefavorabile)	220	-78364	-76593
<b>Sold de numerar la începutul perioadei de gestiune</b>	230	14642040	18477594
<b>Sold de numerar la sfârșitul perioadei de gestiune</b> (± rd.210 ± rd.220 + rd.230)	240	18477594	32398550

## Documente atașate - Notă explicativă (fișierul pdf)



Nota ex Valdcongrup .semnat.pdf

## Recipisa

### Respondent

Codul fiscal: 1009600000374, denumire: VALDCONGRUP S.R.L.

A prezentat raportul: RSF1\_21

Pentru perioada fiscala: A/2023

Data prezentarii: 17.05.2024

Marca temporală a raportului înregistrat în Sistemul de Raportare Electronică și expediat pentru procesare în Sistemul Informațional al BNS : 17.05.2024 09:22:01



**SITUAȚIILE FINANCIARE**pentru perioada 01.01.2022 - 31.12.2022Entitatea: VALDCONGRUP S.R.L.Cod CUIFO: 40593091Cod IDNO: 1009600000374

Sediul:

MD:

Raionul(municipiul): 106, DDF RISCANICod CUATM: 0140, SEC.CIOCANAStrada: Uzinelor nr.171 bl.2Activitatea principală: F4299, Lucrari de constructii a altor proiecte ingineresti n.c.a.Forma de proprietate: 15, Proprietatea privatăForma organizatorico-juridică: 530, Societăți cu răspundere limitată

Date de contact:

Telefon: 22428062

WEB:

E-mail: moraru.80@mail.ruNumele și coordonatele al contabilului-șef: Dl (dna) Moraru Angela Tel. 060579777Numărul mediu al salariaților în perioada de gestiune: 55 persoane.Persoanele responsabile de semnarea situațiilor financiare\* Turcan DENIS

Unitatea de măsură: leu

**BILANȚUL**la 31.12.2022

Anexa 1

Nr. cpt.	Indicatori	Cod rd.	Sold la	
			Începutul perioadei de gestiune	Sfârșitul perioadei de gestiune
1	2	3	4	5
	<b>A C T I V</b>			
A.	<b>ACTIVE IMOBILIZATE</b>			
	<b>I. Imobilizări necorporale</b>			
	1. Imobilizări necorporale în curs de execuție	010		
	2. Imobilizări necorporale în exploatare, total	020	22293	15186
	din care:			
	2.1. concesiuni, licențe și mărci	021		
	2.2. drepturi de autor și titluri de protecție	022		
	2.3. programe informatice	023	5750	5750
	2.4. alte imobilizări necorporale	024	16543	9436
	3. Fond comercial	030		
	4. Avansuri acordate pentru imobilizări necorporale	040		
	<b>Total imobilizări necorporale</b> (rd.010 + rd.020 + rd.030 + rd.040)	050	22293	15186
	<b>II. Imobilizări corporale</b>			
	1. Imobilizări corporale în curs de execuție	060	89021	89021

2. Terenuri	070	1526355	1526355
3. Mijloace fixe, total	080	3043030	3511368
din care:			
3.1. clădiri	081	978933	949153
3.2. construcții speciale	082		
3.3. mașini, utilaje și instalații tehnice	083	820651	490212
3.4. mijloace de transport	084	1114807	1909622
3.5. inventar și mobilier	085	1636	
3.6. alte mijloace fixe	086	127003	162381
4. Resurse minerale	090		
5. Active biologice imobilizate	100		
6. Investiții imobiliare	110		
7. Avansuri acordate pentru imobilizări corporale	120	9630	9630
<b>Total imobilizări corporale</b> (rd.060 + rd.070 + rd.080 + rd.090 + rd.100 + rd.110 + rd.120)	130	4668036	5136374
<b>III. Investiții financiare pe termen lung</b>			
1. Investiții financiare pe termen lung în părți neafiliate	140		
2. Investiții financiare pe termen lung în părți afiliate, total	150	103000	
din care:			
2.1. acțiuni și cote de participație deținute în părțile afiliate	151		
2.2 împrumuturi acordate părților afiliate	152		
2.3 împrumuturi acordate aferente intereselor de participare	153		
2.4 alte investiții financiare	154	103000	
<b>Total investiții financiare pe termen lung</b> (rd.140 + rd.150)	160	103000	
<b>IV. Creanțe pe termen lung și alte active imobilizate</b>			
1. Creanțe comerciale pe termen lung	170		
2. Creanțe ale părților afiliate pe termen lung	180		
inclusiv: creanțe aferente intereselor de participare	181		
3. Alte creanțe pe termen lung	190		
4. Cheltuieli anticipate pe termen lung	200		
5. Alte active imobilizate	210		
<b>Total creanțe pe termen lung și alte active imobilizate</b> (rd.170 + rd.180 + rd.190 + rd.200 + rd.210)	220		
<b>TOTAL ACTIVE IMOBILIZATE</b> (rd.050 + rd.130 + rd.160 + rd.220)	230	4793329	5151560
<b>B. ACTIVE CIRCULANTE</b>			
<b>I. Stocuri</b>			
1. Materiale și obiecte de mică valoare și scurtă durată	240	4208328	4874093
2. Active biologice circulante	250		
3. Producția în curs de execuție	260	327131	
4. Produse și mărfuri	270	68735	68736
5. Avansuri acordate pentru stocuri	280	140084	1115684
<b>Total stocuri</b> (rd.240 + rd.250 + rd.260 + rd.270 + rd.280)	290	4744278	6058513

<b>II. Creanțe curente și alte active circulante</b>			
1. Creanțe comerciale curente	300	2661319	3333165
2. Creanțe ale părților afiliate curente	310		
inclusiv: creanțe aferente intereselor de participare	311		
3. Creanțe ale bugetului	320	1174693	884192
4. Creanțele ale personalului	330		
5. Alte creanțe curente	340	3703259	3823129
6. Cheltuieli anticipate curente	350	11475	53806
7. Alte active circulante	360		
<b>Total creanțe curente și alte active circulante</b> (rd.300 + rd.310 + rd.320 + rd.330 + rd.340 + rd.350 + rd.360)	370	7550746	8094292
<b>III. Investiții financiare curente</b>			
1. Investiții financiare curente în părți neafiliate	380		
2. Investiții financiare curente în părți afiliate, total	390		
din care:			
2.1. acțiuni și cote de participație deținute în părțile afiliate	391		
2.2. împrumuturi acordate părților afiliate	392		
2.3. împrumuturi acordate aferente intereselor de participare	393		
2.4. alte investiții financiare în părți afiliate	394		
<b>Total investiții financiare curente</b> (rd.380 + rd.390)	400		
<b>IV. Numerar și documente bănești</b>	410	14642040	18477594
<b>TOTAL ACTIVE CIRCULANTE</b> (rd.290 + rd.370 + rd.400 + rd.410)	420	26937064	32630399
<b>TOTAL ACTIVE</b> (rd.230 + rd.420)	430	31730393	37781959
<b>P A S I V</b>			
C.	<b>CAPITAL PROPRIU</b>		
	<b>I. Capital social și neînregistrat</b>		
1. Capital social	440	1376210	1376210
2. Capital nevărsat	450	( )	( )
3. Capital neînregistrat	460		
4. Capital retras	470	( )	( )
5. Patrimoniul primit de la stat cu drept de proprietate	480		
<b>Total capital social și neînregistrat</b> (rd.440 + rd.450 + rd.460 + rd.470 + rd.480)	490	1376210	1376210
<b>II. Prime de capital</b>	500		
<b>III. Rezerve</b>			
1. Capital de rezervă	510		
2. Rezerve statutare	520		
3. Alte rezerve	530		
<b>Total rezerve</b> (rd.510 + rd.520 + rd.530)	540		
<b>IV. Profit (pierdere)</b>			
1. Corecții ale rezultatelor anilor precedenți	550	X	35841

	2. Profit nerepartizat (pierdere neacoperită) al anilor precedenți	560	21046055	20171629
	3. Profit net (pierdere netă) al perioadei de gestiune	570	X	9269214
	4. Profit utilizat al perioadei de gestiune	580	X	( )
	<b>Total profit (pierdere)</b> (rd.550 + rd.560 + rd.570 + rd.580)	590	21046055	29476684
	<b>V. Rezerve din reevaluare</b>	600		
	<b>VI. Alte elemente de capital propriu</b>	610		
	<b>TOTAL CAPITAL PROPRIU</b> (rd.490 + rd.500 + rd.540 + rd.590 + rd.600 + rd.610)	620	22422265	30852894
	<b>DATORII PE TERMEN LUNG</b>			
	1. Credite bancare pe termen lung	630		
	2. Împrumuturi pe termen lung	640		
	din care:	641		
	2.1. împrumuturi din emisiunea de obligațiuni	641		
	inclusiv: împrumuturi din emisiunea de obligațiuni convertibile	642		
	2.2. alte împrumuturi pe termen lung	643		
D.	3. Datorii comerciale pe termen lung	650		230820
	4. Datorii față de părțile afiliate pe termen lung	660		
	inclusiv: datorii aferente intereselor de participare	661		
	5. Avansuri primite pe termen lung	670		
	6. Venituri anticipate pe termen lung	680		
	7. Alte datorii pe termen lung	690		
	<b>TOTAL DATORII PE TERMEN LUNG</b> (rd.630 + rd.640 + rd.650 + rd.660 + rd.670 + rd.680 + rd.690)	700		230820
	<b>DATORII CURENTE</b>			
	1. Credite bancare pe termen scurt	710		
	2. Împrumuturi pe termen scurt, total	720		
	din care:	721		
	2.1. împrumuturi din emisiunea de obligațiuni	721		
	inclusiv: împrumuturi din emisiunea de obligațiuni convertibile	722		
	2.2. alte împrumuturi pe termen scurt	723		
	3. Datorii comerciale curente	730	3764273	4695005
	4. Datorii față de părțile afiliate curente	740		
	inclusiv: datorii aferente intereselor de participare	741		
	5. Avansuri primite curente	750	4247400	193356
	6. Datorii față de personal	760	341500	640683
	7. Datorii privind asigurările sociale și medicale	770		
	8. Datorii față de buget	780	779381	1002180
	9. Datorii față de proprietari	790	175574	167021
	10. Venituri anticipate curente	800		
	11. Alte datorii curente	810		
	<b>TOTAL DATORII CURENTE</b> (rd.710 + rd.720 + rd.730 + rd.740 + rd.750 + rd.760 + rd.770 + rd.780 + rd.790 + rd.800 + rd.810)	820	9308128	6698245
F.	<b>PROVIZIOANE</b>			

1. Provizioane pentru beneficiile angajaților	830		
2. Provizioane pentru garanții acordate cumpărătorilor/clientilor	840		
3. Provizioane pentru impozite	850		
4. Alte provizioane	860		
<b>TOTAL PROVIZIOANE</b> (rd.830 + rd.840 + rd.850 + rd.860)	870		
<b>TOTAL PASIVE</b> (rd.620 + rd.700 + rd.820 + rd.870)	880	31730393	37781959

## SITUAȚIA DE PROFIT ȘI PIERDERE

de la 01.01.2022 pînă la 31.12.2022

Anexa 2

Indicatori	Cod rd.	Perioada de gestiune	
		precedenta	curenta
1	2	3	4
Venituri din vânzări, total	010	73505901	86208687
din care:			
venituri din vânzarea produselor și mărfurilor	011	125707	138960
venituri din prestarea serviciilor și executarea lucrărilor	012	28927	49333
venituri din contracte de construcție	013	73351267	86020394
venituri din contracte de leasing	014		
venituri din contracte de microfinanțare	015		
alte venituri din vânzări	016		
Costul vânzărilor, total	020	64696308	71408621
din care:			
valoarea contabilă a produselor și mărfurilor vândute	021	117351	153723
costul serviciilor prestate și lucrărilor executate terților	022		24789
costuri aferente contractelor de construcție	023	64578957	71230109
costuri aferente contractelor de leasing	024		
costuri aferente contractelor de microfinanțare	025		
alte costuri aferente vânzărilor	026		
<b>Profit brut (pierdere brută) (rd.010 - rd.020)</b>	030	8809593	14800066
Alte venituri din activitatea operațională	040	9277	44922
Cheltuieli de distribuie	050		
Cheltuieli administrative	060	2186114	3353602
Alte cheltuieli din activitatea operațională	070	262122	800283
<b>Rezultatul din activitatea operațională: profit (pierdere) (rd.030 + rd.040 - rd.050 - rd.060 - rd.070)</b>	080	6370634	10691103
Venituri financiare, total	090	26768	245253
din care:			
venituri din interese de participare	091		
inclusiv: veniturile obținute de la părțile afiliate	092		
venituri din dobânzi	093		
inclusiv: veniturile obținute de la părțile afiliate	094		
venituri din alte investiții financiare pe termen lung	095		
inclusiv: veniturile obținute de la părțile afiliate	096		
venituri aferente ajustărilor de valoare privind investițiile financiare pe termen lung și curente	097		

venituri din ieșirea investițiilor financiare	098		
venituri aferente diferențelor de curs valutar și de sumă	099	26768	210348
Cheltuieli financiare, total	100	47433	362955
din care:			
cheltuieli privind dobânzile	101		
inclusiv: cheltuielile aferente părților afiliate	102		
cheltuieli aferente ajustărilor de valoare privind investițiile financiare pe termen lung și curente	103		
cheltuieli aferente ieșirii investițiilor financiare	104		
cheltuieli aferente diferențelor de curs valutar și de sumă	105	47433	362192
<b>Rezultatul: profit (pierdere) financiar(ă)</b> (rd.090 - rd.100)	110	-20665	-117702
Venituri cu active imobilizate și excepționale	120		6070
Cheltuieli cu active imobilizate și excepționale	130		
<b>Rezultatul din operațiuni cu active imobilizate și excepționale: profit (pierdere)</b> (rd.120 - rd.130)	140		6070
<b>Rezultatul din alte activități: profit (pierdere)</b> (rd.110 + rd.140)	150	-20665	-111632
<b>Profit (pierdere) pînă la impozitare</b> (rd.080 + rd.150)	160	6349969	10579471
Cheltuieli privind impozitul pe venit	170	776781	1310257
<b>Profit net (pierdere netă) al perioadei de gestiune</b> (rd.160 - rd.170)	180	5573188	9269214

## SITUAȚIA MODIFICĂRILOR CAPITALULUI PROPRIU

de la 01.01.2022 pînă la 31.12.2022

Anexa 3

Nr. d/o	Indicatori	Cod rd	Sold la începutul perioadei de gestiune	Majorări	Diminuări	Sold la sfîrșitul perioadei de gestiune
1	2	3	4	5	6	7
I.	<b>Capital social și neînregistrat</b>					
	1. Capital social	010	1376210			1376210
	2. Capital nevărsat	020	( )	( )	( )	( )
	3. Capital neînregistrat	030				
	4. Capital retras	040	( )	( )	( )	( )
	5. Patrimoniul primit de la stat cu drept de proprietate	050				
	<b>Total capital social și neînregistrat</b> (rd.010 + rd.020 + rd.030 + rd.040 + rd.050)	060	1376210			1376210
II.	<b>Prime de capital</b>	070				
III.	<b>Rezerve</b>					
	1. Capital de rezervă	080				
	2. Rezerve statutare	090				
	3. Alte rezerve	100				
	<b>Total rezerve</b> (rd.080 + rd.090 + rd.100)	110				
IV.	<b>Profit (pierdere)</b>					
	1. Corecții ale rezultatelor anilor precedenți	120	X	40601	4760	35841

	2. Profit nerepartizat (pierdere neacoperită) al anilor precedenți	130	21046055		874426	20171629
	3. Profit net (pierdere netă) al perioadei de gestiune	140	X	9269214		9269214
	4. Profit utilizat al perioadei de gestiune	150	X	( )	( )	( )
	<b>Total profit (pierdere)</b> (rd.120 + rd.130 + rd.140 + rd.150)	160	21046055	9309815	879186	29476684
V.	<b>Rezerve din reevaluare</b>	170				
VI.	<b>Alte elemente de capital propriu</b>	180				
	<b>Total capital propriu</b> (rd.060 + rd.070 + rd.110 + rd.160 + rd.170 + rd.180)	190	22422265	9309815	879186	30852894

## SITUAȚIA FLUXURILOR DE NUMERAR

de la 01.01.2022 pînă la 31.12.2022

Anexa 4

Indicatori	Cod rd	Perioada de gestiune	
		precedentă	curentă
1	2	3	4
<b>Fluxuri de numerar din activitatea operațională</b>			
Încasări din vânzări	010	72508245	91128699
Plăți pentru stocuri și servicii procurate	020	60059211	76054933
Plăți către angajați și organe de asigurare socială și medicală	030	5724953	7651879
Dobînzii plătite	040		
Plata impozitului pe venit	050	204875	888165
Alte încasări	060		3379863
Alte plăți	070	3761034	5169667
<b>Fluxul net de numerar din activitatea operațională</b> (rd.010 - rd.020 - rd.030 - rd.040 - rd.050 + rd.060 - rd.070)	080	2758172	4743918
<b>Fluxuri de numerar din activitatea de investiții</b>			
Încasări din vânzarea activelor imobilizate	090		
Plăți aferente intrărilor de active imobilizate	100		
Dobînzii încasate	110		
Dividende încasate	120		
inclusiv: dividende încasate din străinătate	121		
Alte încasări (plăți)	130		
<b>Fluxul net de numerar din activitatea de investiții</b> (rd.090 - rd.100 + rd.110 + rd.120 ± rd.130)	140		
<b>Fluxuri de numerar din activitatea financiară</b>			
Încasări sub formă de credite și împrumuturi	150		
Plăți aferente rambursării creditelor și împrumuturilor	160		
Dividende plătite	170	415000	830000
inclusiv: dividende plătite nerezidenților	171		
Încasări din operațiuni de capital	180		
Alte încasări (plăți)	190		
<b>Fluxul net de numerar din activitatea financiară</b> (rd.150 - rd.160 - rd.170 + rd.180 ± rd.190)	200	-415000	-830000
<b>Fluxul net de numerar total</b> (± rd.080 ± rd.140 ± rd.200)	210	2343172	3913918

Diferențe de curs valutar favorabile (nefavorabile)	220		-78364
<b>Sold de numerar la începutul perioadei de gestiune</b>	230	12298868	14642040
<b>Sold de numerar la sfârșitul perioadei de gestiune</b> (± rd.210 ± rd.220 + rd.230)	240	14642040	18477594

**Documente atașate - Notă explicativă (fișierul pdf)**



**SITUAȚIILE FINANCIARE**pentru perioada 01.01.2021 - 31.12.2021**Entitatea:** VALDCONGRUP S.R.L.**Cod CUIŢO:** 40593091**Cod IDNO:** 1009600000374

Sediul:

**MD:****Raionul(municipiul):** 106, DDF RISCANI**Cod CUATM:** 0140, SEC.CIOCANA**Strada:** Uzinelor nr.171 bl.2**Activitatea principală:** F4299, Lucrari de constructii a altor proiecte ingineresti n.c.a.**Forma de proprietate:** 15, Proprietatea privată**Forma organizatorico-juridică:** 530, Societăți cu răspundere limitată

Date de contact:

**Telefon:****WEB:****E-mail:** moraru.80@mail.ru**Numele și coordonatele al contabilului-șef:** DI (dna) Moraru Angela Tel. 060579777**Numărul mediu al salariaților în perioada de gestiune:** 57 persoane.**Persoanele responsabile de semnarea situațiilor financiare\*:** Turcan Denis

Unitatea de măsură: leu

**BILANȚUL**la 31.12.2021

Anexa 1

Nr. cpt.	Indicatori	Cod rd.	Sold la	
			Începutul perioadei de gestiune	Sfârșitul perioadei de gestiune
1	2	3	4	5
	<b>A C T I V</b>			
	<b>ACTIVE IMOBILIZATE</b>			
	<b>I. Imobilizări necorporale</b>			
	1. Imobilizări necorporale în curs de execuție	010		
	2. Imobilizări necorporale în exploatare, total	020	9160	22293
	din care:	021		
	2.1. concesiuni, licențe și mărci			
	2.2. drepturi de autor și titluri de protecție	022		
	2.3. programe informatice	023		5750
	2.4. alte imobilizări necorporale	024	9160	16543
	3. Fond comercial	030		
	4. Avansuri acordate pentru imobilizări necorporale	040		
	<b>Total imobilizări necorporale</b> (rd.010 + rd.020 + rd.030 + rd.040)	050	9160	22293
	<b>II. Imobilizări corporale</b>			
	1. Imobilizări corporale în curs de execuție	060	89021	89021
	2. Terenuri	070	1526355	1526355
	3. Mijloace fixe, total	080	3368197	3043030
	din care:	081		
	3.1. clădiri		1009252	978933
	3.2. construcții speciale	082		
	3.3. mașini, utilaje și instalații tehnice	083	1279024	820651
	3.4. mijloace de transport	084	904656	1114807

A.

3.5. inventar și mobilier	085	9290	1636
3.6. alte mijloace fixe	086	165975	127003
4. Resurse minerale	090		
5. Active biologice imobilizate	100		
6. Investiții imobiliare	110		
7. Avansuri acordate pentru imobilizări corporale	120	9630	9630
<b>Total imobilizări corporale</b> (rd.060 + rd.070 + rd.080 + rd.090 + rd.100 + rd.110 + rd.120)	130	4993203	4668036
<b>III. Investiții financiare pe termen lung</b>			
1. Investiții financiare pe termen lung în părți neafiliate	140	103000	
2. Investiții financiare pe termen lung în părți afiliate, total	150		103000
din care:			
2.1. acțiuni și cote de participație deținute în părțile afiliate	151		
2.2 împrumuturi acordate părților afiliate	152		
2.3 împrumuturi acordate aferente intereselor de participare	153		
2.4 alte investiții financiare	154		103000
<b>Total investiții financiare pe termen lung</b> (rd.140 + rd.150)	160	103000	103000
<b>IV. Creanțe pe termen lung și alte active imobilizate</b>			
1. Creanțe comerciale pe termen lung	170		
2. Creanțe ale părților afiliate pe termen lung	180		
inclusiv: creanțe aferente intereselor de participare	181		
3. Alte creanțe pe termen lung	190	5188	
4. Cheltuieli anticipate pe termen lung	200		
5. Alte active imobilizate	210		
<b>Total creanțe pe termen lung și alte active imobilizate</b> (rd.170 + rd.180 + rd.190 + rd.200 + rd.210)	220	5188	
<b>TOTAL ACTIVE IMOBILIZATE</b> (rd.050 + rd.130 + rd.160 + rd.220)	230	5110551	4793329

B.

<b>ACTIVE CIRCULANTE</b>			
<b>I. Stocuri</b>			
1. Materiale și obiecte de mică valoare și scurtă durată	240	4584493	4208328
2. Active biologice circulante	250		
3. Producția în curs de execuție	260	327131	327131
4. Produse și mărfuri	270	68735	68735
5. Avansuri acordate pentru stocuri	280	216209	140084
<b>Total stocuri</b> (rd.240 + rd.250 + rd.260 + rd.270 + rd.280)	290	5196568	4744278
<b>II. Creanțe curente și alte active circulante</b>			
1. Creanțe comerciale curente	300	3382397	2661319
2. Creanțe ale părților afiliate curente	310		
inclusiv: creanțe aferente intereselor de participare	311		
3. Creanțe ale bugetului	320	1168171	1174693
4. Creanțele ale personalului	330		
5. Alte creanțe curente	340	3924028	3703259
6. Cheltuieli anticipate curente	350	17534	11475
7. Alte active circulante	360		
<b>Total creanțe curente și alte active circulante</b> (rd.300 + rd.310 + rd.320 + rd.330 + rd.340 + rd.350 + rd.360)	370	8492130	7550746
<b>III. Investiții financiare curente</b>			
1. Investiții financiare curente în părți neafiliate	380		
2. Investiții financiare curente în părți afiliate, total	390		
din care:			
2.1. acțiuni și cote de participație deținute în părțile afiliate	391		
2.2. împrumuturi acordate părților afiliate	392		
2.3. împrumuturi acordate aferente intereselor de participare	393		

	2.4. alte investiții financiare în părți afiliate	394		
	<b>Total investiții financiare curente</b> (rd.380 + rd.390)	400		
	<b>IV. Numerar și documente bănești</b>	410	12298868	14642040
	<b>TOTAL ACTIVE CIRCULANTE</b> (rd.290 + rd.370 + rd.400 + rd.410)	420	25987566	26937064
	<b>TOTAL ACTIVE</b> (rd.230 + rd.420)	430	31098117	31730393
	<b>P A S I V</b>			
C.	<b>CAPITAL PROPRIU</b>			
	<b>I. Capital social și neînregistrat</b>			
	1. Capital social	440	960214	1376210
	2. Capital nevărsat	450	( )	( )
	3. Capital neînregistrat	460		
	4. Capital retras	470	( )	( )
	5. Patrimoniul primit de la stat cu drept de proprietate	480		
	<b>Total capital social și neînregistrat</b> (rd.440 + rd.450 + rd.460 + rd.470 + rd.480)	490	960214	1376210
	<b>II. Prime de capital</b>	500		
	<b>III. Rezerve</b>			
	1. Capital de rezervă	510		
	2. Rezerve statutare	520		
	3. Alte rezerve	530		
	<b>Total rezerve</b> (rd.510 + rd.520 + rd.530)	540		
	<b>IV. Profit (pierdere)</b>			
	1. Corecții ale rezultatelor anilor precedenți	550	X	
	2. Profit nerepartizat (pierdere neacoperită) al anilor precedenți	560	16388865	15472867
	3. Profit net (pierdere netă) al perioadei de gestiune	570	X	5573188
	4. Profit utilizat al perioadei de gestiune	580	X	( )
	<b>Total profit (pierdere)</b> (rd.550 + rd.560 + rd.570 + rd.580)	590	16388865	21046055
<b>V. Rezerve din reevaluare</b>	600			
<b>VI. Alte elemente de capital propriu</b>	610			
<b>TOTAL CAPITAL PROPRIU</b> (rd.490 + rd.500 + rd.540 + rd.590 + rd.600 + rd.610)	620	17349079	22422265	
D.	<b>DATORII PE TERMEN LUNG</b>			
	1. Credite bancare pe termen lung	630		
	2. Împrumuturi pe termen lung	640		
	din care:	641		
	2.1. împrumuturi din emisiunea de obligațiuni	642		
	inclusiv: împrumuturi din emisiunea de obligațiuni convertibile	643		
	2.2. alte împrumuturi pe termen lung	643		
	3. Datorii comerciale pe termen lung	650		
	4. Datorii față de părțile afiliate pe termen lung	660		
	inclusiv: datorii aferente intereselor de participare	661		
	5. Avansuri primite pe termen lung	670		
	6. Venituri anticipate pe termen lung	680		
	7. Alte datorii pe termen lung	690		
<b>TOTAL DATORII PE TERMEN LUNG</b> (rd.630 + rd.640 + rd.650 + rd.660 + rd.670 + rd.680 + rd.690)	700			
<b>DATORII CURENTE</b>				
1. Credite bancare pe termen scurt	710			
2. Împrumuturi pe termen scurt, total	720			

E.	din care:	721		
	2.1. împrumuturi din emisiunea de obligațiuni	721		
	inclusiv: împrumuturi din emisiunea de obligațiuni convertibile	722		
	2.2. alte împrumuturi pe termen scurt	723		
	3. Datorii comerciale curente	730	1396759	3764273
	4. Datorii față de părțile afiliate curente	740		
	inclusiv: datorii aferente intereselor de participare	741		
	5. Avansuri primite curente	750	11942833	4247400
	6. Datorii față de personal	760	20829	341500
	7. Datorii privind asigurările sociale și medicale	770		
	8. Datorii față de buget	780		779381
	9. Datorii față de proprietari	790	143617	175574
10. Venituri anticipate curente	800			
11. Alte datorii curente	810	245000		
<b>TOTAL DATORII CURENTE</b> (rd.710 + rd.720 + rd.730 + rd.740 + rd.750 + rd.760 + rd.770 + rd.780 + rd.790 + rd.800 + rd.810)	820	13749038	9308128	
F.	<b>PROVIZIOANE</b>			
	1. Provizioane pentru beneficiile angajaților	830		
	2. Provizioane pentru garanții acordate cumpărătorilor/clientilor	840		
	3. Provizioane pentru impozite	850		
	4. Alte provizioane	860		
	<b>TOTAL PROVIZIOANE</b> (rd.830 + rd.840 + rd.850 + rd.860)	870		
<b>TOTAL PASIVE</b> (rd.620 + rd.700 + rd.820 + rd.870)	880	31098117	31730393	

## SITUAȚIA DE PROFIT ȘI PIERDERE

de la 01.01.2021 până la 31.12.2021

Anexa 2

Indicatori	Cod rd.	Perioada de gestiune	
		precedenta	curenta
1	2	3	4
Venituri din vânzări, total	010	22882688	73505901
din care:			
venituri din vânzarea produselor și mărfurilor	011	90999	125707
venituri din prestarea serviciilor și executarea lucrărilor	012	69059	28927
venituri din contracte de construcție	013	22722630	73351267
venituri din contracte de leasing	014		
venituri din contracte de microfinanțare	015		
alte venituri din vânzări	016		
Costul vânzărilor, total	020	19993686	64696308
din care:			
valoarea contabilă a produselor și mărfurilor vândute	021	82761	117351
costul serviciilor prestate și lucrărilor executate terților	022	18848	
costuri aferente contractelor de construcție	023	19892077	64578957
costuri aferente contractelor de leasing	024		
costuri aferente contractelor de microfinanțare	025		
alte costuri aferente vânzărilor	026		
<b>Profit brut (pierdere brută)</b> (rd.010 - rd.020)	030	2889002	8809593
Alte venituri din activitatea operațională	040	790	9277
Cheltuieli de distribuire	050		
Cheltuieli administrative	060	2132381	2186114
Alte cheltuieli din activitatea operațională	070	369972	262122
<b>Rezultatul din activitatea operațională: profit (pierdere)</b> (rd.030 + rd.040 - rd.050 - rd.060 - rd.070)	080	387439	6370634

Venituri financiare, total	090	2052	26768
din care:	091		
venituri din interese de participare			
inclusiv: veniturile obținute de la părțile afiliate	092		
venituri din dobânzi	093		
inclusiv: veniturile obținute de la părțile afiliate	094		
venituri din alte investiții financiare pe termen lung	095		
inclusiv: veniturile obținute de la părțile afiliate	096		
venituri aferente ajustărilor de valoare privind investițiile financiare pe termen lung și curente	097		
venituri din ieșirea investițiilor financiare	098		
venituri aferente diferențelor de curs valutar și de sumă	099	2052	26768
Cheltuieli financiare, total	100	2626	47433
din care:	101		
cheltuieli privind dobânzile			
inclusiv: cheltuielile aferente părților afiliate	102		
cheltuieli aferente ajustărilor de valoare privind investițiile financiare pe termen lung și curente	103		
cheltuieli aferente ieșirii investițiilor financiare	104		
cheltuieli aferente diferențelor de curs valutar și de sumă	105	2626	47433
<b>Rezultatul: profit (pierdere) financiar(ă)</b> (rd.090 - rd.100)	110	-574	-20665
Venituri cu active imobilizate și excepționale	120		
Cheltuieli cu active imobilizate și excepționale	130		
<b>Rezultatul din operațiuni cu active imobilizate și excepționale: profit (pierdere)</b> (rd.120 - rd.130)	140		
<b>Rezultatul din alte activități: profit (pierdere)</b> (rd.110 + rd.140)	150	-574	-20665
<b>Profit (pierdere) pînă la impozitare</b> (rd.080 + rd.150)	160	386865	6349969
Cheltuieli privind impozitul pe venit	170	73453	776781
<b>Profit net (pierdere netă) al perioadei de gestiune</b> (rd.160 - rd.170)	180	313412	5573188

## SITUAȚIA MODIFICĂRILOR CAPITALULUI PROPRIU

de la 01.01.2021 pînă la 31.12.2021

Anexa 3

Nr. d/o	Indicatori	Cod rd	Sold la începutul perioadei de gestiune	Majorări	Diminuări	Sold la sfîrșitul perioadei de gestiune
1	2	3	4	5	6	7
I.	<b>Capital social și neînregistrat</b>					
	1. Capital social	010	960214	415996		1376210
	2. Capital nevărsat	020	( )	( )	( )	( )
	3. Capital neînregistrat	030				
	4. Capital retras	040	( )	( )	( )	( )
	5. Patrimoniul primit de la stat cu drept de proprietate	050				
	<b>Total capital social și neînregistrat</b> (rd.010 + rd.020 + rd.030 + rd.040 + rd.050)	060	960214	415996		1376210
II.	<b>Prime de capital</b>	070				
III.	<b>Rezerve</b>					
	1. Capital de rezervă	080				
	2. Rezerve statutare	090				
	3. Alte rezerve	100				
	<b>Total rezerve</b> (rd.080 + rd.090 + rd.100)	110				
	<b>Profit (pierdere)</b>					
	1. Corecții ale rezultatelor anilor precedenți	120	X			

IV.	2. Profit nerepartizat (pierdere neacoperită) al anilor precedenți	130	16388865		915998	15472867
	3. Profit net (pierdere netă) al perioadei de gestiune	140	X	5573188		5573188
	4. Profit utilizat al perioadei de gestiune	150	X	( )	( )	( )
	<b>Total profit (pierdere)</b> (rd.120 + rd.130 + rd.140 + rd.150)	160	16388865	5573188	915998	21046055
V.	<b>Rezerve din reevaluare</b>	170				
VI.	<b>Alte elemente de capital propriu</b>	180				
	<b>Total capital propriu</b> (rd.060 + rd.070 + rd.110 + rd.160 + rd.170 + rd.180)	190	17349079	5989184	915998	22422265

## SITUAȚIA FLUXURILOR DE NUMERAR

de la 01.01.2021 până la 31.12.2021

Anexa 4

Indicatori	Cod rd	Perioada de gestiune	
		precedentă	curentă
1	2	3	4
<b>Fluxuri de numerar din activitatea operațională</b>			
Încasări din vânzări	010	36198693	72508245
Plăți pentru stocuri și servicii procurate	020	25268547	60059211
Plăți către angajați și organe de asigurare socială și medicală	030	5807471	5724953
Dobânzi plătite	040		
Plata impozitului pe venit	050		204875
Alte încasări	060	6210623	
Alte plăți	070	6213097	3761034
<b>Fluxul net de numerar din activitatea operațională</b> (rd.010 - rd.020 - rd.030 - rd.040 - rd.050 + rd.060 - rd.070)	080	5120201	2758172
<b>Fluxuri de numerar din activitatea de investiții</b>			
Încasări din vânzarea activelor imobilizate	090		
Plăți aferente intrărilor de active imobilizate	100		
Dobânzi încasate	110		
Dividende încasate	120		
inclusiv: dividende încasate din străinătate	121		
Alte încasări (plăți)	130		
<b>Fluxul net de numerar din activitatea de investiții</b> (rd.090 - rd.100 + rd.110 + rd.120 ± rd.130)	140		
<b>Fluxuri de numerar din activitatea financiară</b>			
Încasări sub formă de credite și împrumuturi	150		
Plăți aferente rambursării creditelor și împrumuturilor	160		
Dividende plătite	170	755000	415000
inclusiv: dividende plătite nerezidenților	171		
Încasări din operațiuni de capital	180		
Alte încasări (plăți)	190		
<b>Fluxul net de numerar din activitatea financiară</b> (rd.150 - rd.160 - rd.170 + rd.180 ± rd.190)	200	-755000	-415000
<b>Fluxul net de numerar total</b> (± rd.080 ± rd.140 ± rd.200)	210	4365201	2343172
Diferențe de curs valutar favorabile (nefavorabile)	220	1635	
<b>Sold de numerar la începutul perioadei de gestiune</b>	230	7932032	12298868
<b>Sold de numerar la sfârșitul perioadei de gestiune</b> (± rd.210 ± rd.220 + rd.230)	240	12298868	14642040

