



Оборудование для ландшафтного орошения



The Intelligent Use of Water.™



Вместе мы сможем изменить мир

Мы в Rain Bird считаем, что беречь воду — наша общая обязанность. Наша отрасль способна сильнейшим образом повлиять на сохранность водных ресурсов, устанавливая более эффективные системы и обучая своих клиентов правильному обращению с ними. Вместе мы действительно сможем изменить мир. 25 Ways от Rain Bird — это набор эффективных практических советов и рекомендаций, составленных на основе более чем 80-летнего опыта компании в системах орошения. Эти материалы приводятся на сайте 25ways.rainbird.com и могут использоваться всеми, кто хочет повысить эффективность использования воды.

Советы по экономичному использованию воды от Rain Bird

На сайте 25ways.rainbird.com приводится полный список советов и способов экономии воды, разбитых по перечисленным ниже категориям.



Усовершенствуйте существующую систему



Поливайте только в нужное время



Избегайте чрезмерного полива



Используйте правильные продукты

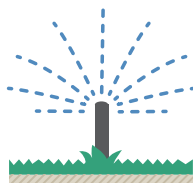

Доставляйте воду полива по назначению



Скорректируйте свой ландшафт

Ирригационная технология с эффективным использованием воды для всех типов ландшафта

Проектируя и монтируя комплексную ирригационную систему Rain Bird, можете не сомневаться: эта система эффективна и долговечна. Какими бы ни были особые потребности в поливе, Rain Bird поможет сэкономить воду для любого «зеленого» проекта.



Микроорошение

Страница 9



Оросители

Страница 35



Контроллеры с автономным питанием

Страница 105

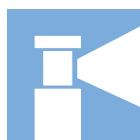

Роторы

Страница 49



Системы управления

Страница 117



Клапаны

Страница 71



Аксессуары

Страница 135

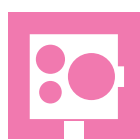

Контроллеры

Страница 91



Услуги

Страница 139

Структура водосберегающей* системы для частного сектора

Настоящее руководство на модели для частного сектора посвящено изделиям и технологическим решениям Rain Bird для оздоровления ландшафта с уменьшенным потреблением воды.



Оросители

Встроенный в шток регулятор давления

Высокоэффективные форсунки

Устройства Seal-A-Matic™ (SAM) с обратным клапаном

Оросительные головки для непитывевой воды
р. 35



Контроллеры и датчики

Автоматические контроллеры с функциями водосбережения

Интеллектуальные технологии, применяемые в контроллерах

Устройства автоматического выключения

р. 120



Капельный полив участка

Устройства прямой подачи воды в корневую зону растений

р. 9

*Все требования к экономии воды определяются правильностью конструкции, монтажа и обслуживания изделий для орошения. Фактическая экономия воды может варьироваться от пользователя к пользователю в зависимости от погодных условий, системы орошения, состояния участка и предыдущего опыта орошения.



Роторы
Встроенный в шток регулятор давления
Высокоэффективные форсунки
Устройства с обратным клапаном
р. 49



Клапаны
р. 71



Вращающиеся форсунки
р. 40

Структура водосберегающей* системы коммерческого назначения

Настоящее руководство на модели коммерческого назначения посвящено изделиям и технологическим решениям Rain Bird для оздоровления ландшафта с уменьшенным потреблением воды.

Оросители

Встроенный в шток регулятор давления

Высокоэффективные форсунки

Устройства Seal-A-Matic(tm) (SAM) с обратным клапаном

Оросительные головки для непитьевой воды

р. 35

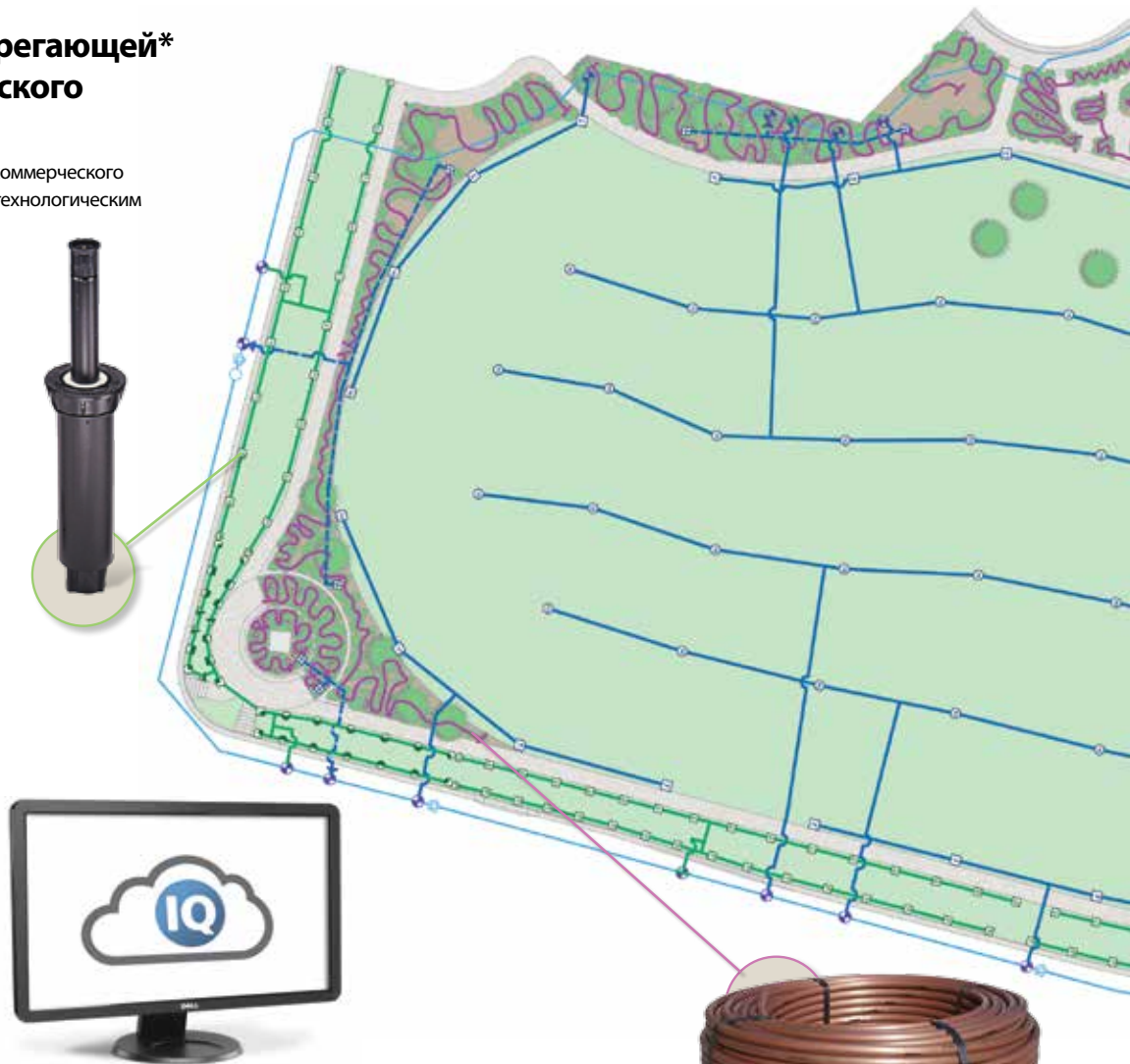

Системы централизованного управления

Автоматическое планирование на базе ET

Управление расходом

Контроль расхода/утечки
Функция регистрации
Cycle + Soak™

р. 120

Капельный полив участка

Устройства прямой подачи воды в корневую зону растений

р. 9

*Все требования к экономии воды определяются правильностью конструкции, монтажа и обслуживания изделий для орошения. Фактическая экономия воды может варьироваться от пользователя к пользователю в зависимости от погодных условий, системы орошения, состояния участка и предыдущего опыта орошения.



Шланг для подземного капельного полива

р. 17



Клапаны

р. 71



Контроллеры и датчики

Автоматические контроллеры с функциями водосбережения

Устройства автоматического выключения

р. 91



Роторы

Встроенный в шток регулятор давления

Высокоэффективные форсунки

Устройства с обратным клапаном

Антивандальная защита

р. 49

КАК ПОЛЬЗОВАТЬСЯ КАТАЛОГОМ RAIN BIRD

ТАБЛИЦА РАБОЧИХ ХАРАКТЕРИСТИК

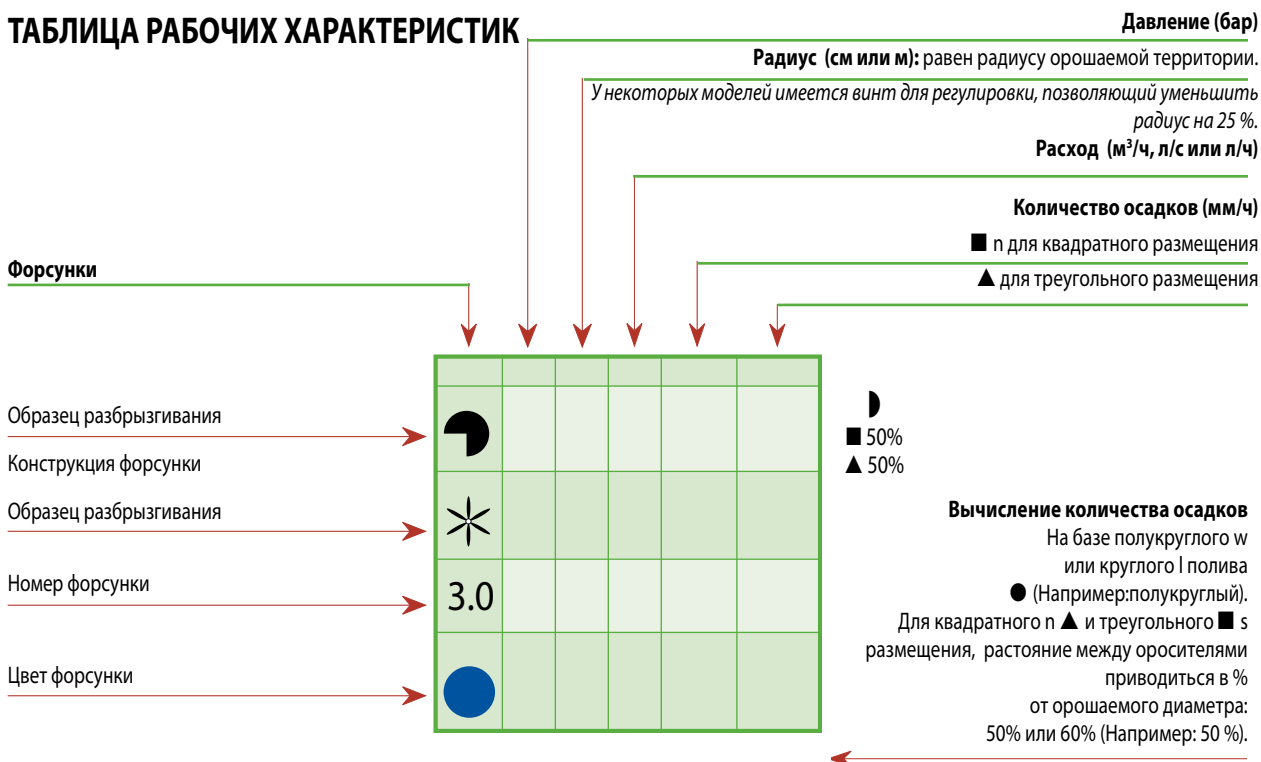

Давление: для всех оросителей с выдвигной частью рабочее давление на входе. Для всех поверхностных импульсных оросителей указано рабочее давление на форсунке.

Rain Bird Sprinkler Mfg. Corp. сертифицирует, что данные о давлении, расходе и радиусе для всех своих изделий были определены и указаны в соответствии со стандартом ASAE S398.1, "Процедура тестирования и описания технических характеристик спринклеров", а также то, что они достоверно отображают информацию о технических характеристик оросителей на время опубликования. Действительные технические характеристики изделий могут отличаться от опубликованных, вследствие обычных производственных изменений и отбора образцов. Все остальные спецификации представляют собой лишь рекомендации Rain Bird Sprinkler Mfg. Corp.

ЗАРЕГИСТРИРОВАННЫЕ ТОРГОВЫЕ МАРКИ

® Зарегистрированная торговая марка Rain Bird Sprinkler Mfg. Corp.
 DELRIN™ - зарегистрированная торговая марка Dupont De Nemours
 WINDOWS™ - зарегистрированная торговая марка MICROSOFT CORPORATION

Rain Bird оставляет за собой право модернизации, изменения или модификации изделий изображенных в этом каталоге. Все фотографии являются собственностью Rain Bird.



ВВЕДЕНИЕ

МИКРООРОШЕНИЕ

ОРОСИТЕЛИ

РОТОРЫ

КЛАПАНЫ

КОНТРОЛЛЕРЫ

КОНТРОЛЛЕРЫ С
АВТОНОМНЫМ ПИТАНИЕМ

СИСТЕМЫ УПРАВЛЕНИЯ

АКСЕССУАРЫ

УСЛУГИ

МИКРООРОШЕНИЕ

ОБОРУДОВАНИЕ

ПРИМЕНЕНИЕ	Одноканальная капельница	Мультиканальная капельница	Струйный микрораспылитель	Баблер	Встроенная капельница	RWS
Густой кустарник		●	●	●	●	
Отдельный куст	●					
Маленькие деревья	●	●			●	●
Большие деревья	●	●	●			●
Травянистое покрытие		●		●	●	
Однолетники			●	●	●	
Смешанная растительность	●	●			●	
Комнатные	●		●	●	●	
Живая изгородь	●				●	
Растительность на склонах	●				●	

ОБЗОР КАПЕЛЬНОГО ОРОШЕНИЯ ДЛЯ ЛАНДШАФТА.....	10
СЕРИЯ XCZ-075- PRF, XCZ-100- PRF, IXZ-100- LC.....	12
КЛАПАН С НИЗКИМ РАСХОДОМ DV DRIP.....	13
ФИЛЬТР СО ВСТРОЕННЫМ РЕГУЛЯТОРОМ ДАВЛЕНИЯ.....	14
ФИЛЬТР КОРЗИНЧАТОГО ТИПА С РЕГУЛИРОВКОЙ ДАВЛЕНИЯ.....	14
ВЫСОКОПРОИЗВОДИТЕЛЬНЫЕ ФИЛЬТРЫ.....	15
СЕРИИ PSI-M.....	16
ШЛАНГИ.....	16
ПОВЕРХНОСТНАЯ СИСТЕМА КАПЕЛЬНОГО ОРОШЕНИЯ СЕРИИ XF.....	17
ПОВЕРХНОСТНАЯ СИСТЕМА КАПЕЛЬНОГО ОРОШЕНИЯ XF CV.....	18
ПОДЗЕМНАЯ СИСТЕМА КАПЕЛЬНОГО ОРОШЕНИЯ СЕРИИ XF S.....	19
САДОВЫЙ ТРУБОПРОВОД DRIPLINE 1/4".....	20
МАГИСТРАЛЬНЫЙ ТРУБОПРОВОД QF DRIPLINE HEADER.....	21
СЕРИЯ XFF.....	22
ЗАЖИМ SLAMP.....	22
КОМПРЕССИОННЫЕ ФИТИНГИ.....	23
XBER-12.....	23
C-12.....	24
700-CF-22.....	24
XM-TOOL.....	24

T135SS.....	24
EMA-GPX.....	24
СЕРИИ RAIN BIRD XB PC.....	25
PC-12, PC-18, PC-24 СЕРИИ.....	25
XB-10-6.....	25
РЕЗЬБОВЫЕ БАБЛЕРЫ НИЗКОГО РАСХОДА СЕРИИ RST С КОМПЕНСАЦИЕЙ ДАВЛЕНИЯ.....	26
SXB-360 SPRUK - XS-360TS-SPUK.....	26
JET SPIKE 310-90, 310-180, 310-360.....	27
XS-90, XS-180, XS-360.....	27
SPB-025.....	28
PFR/RS.....	28
XQ-100 / XQ-1000.....	28
BF-1, BF-2, BF-3.....	29
TS-025.....	29
DVC-025.....	29
EMT-6X.....	30
1800™ XERI-CAPS™.....	30
XERI-POP™.....	31
СЕРИИ SQ.....	32
RWS.....	33

ОБЗОР КАПЕЛЬНОГО ОРОШЕНИЯ ДЛЯ ЛАНДШАФТА

ЦЕЛИ КАПЕЛЬНОГО ПОЛИВА

Оборудование для капельного полива Rain Bird спроектировано специально для полива при низком давлении воды. Поставляя воду непосредственно в прикорневую зону растений, капельное орошение Rain Bird преследует следующие преимущества:

- Сохранение воды
- Наибольшая эффективность полива (вода для каждого растения)
- Гибкость проектирования; простая сборка и легкое расширение системы
- Здоровые растения
- Уменьшение потерь (испарение, вымывание почвы)
- Минимизация роста сорняка
- Экономия денег

РЕШЕНИЯ ДЛЯ МИКРООРОШЕНИЯ

Rain Bird предлагает огромный выбор продуктов для микроорошения. Линейка продукции включает в себя:

- Оросительные устройства
- Капельный шланг
- Элементы системы распределения
- Инструменты
- Элементы управления зонами



АНАТОМИЯ СИСТЕМЫ МИКРООРОШЕНИЯ RAIN BIRD

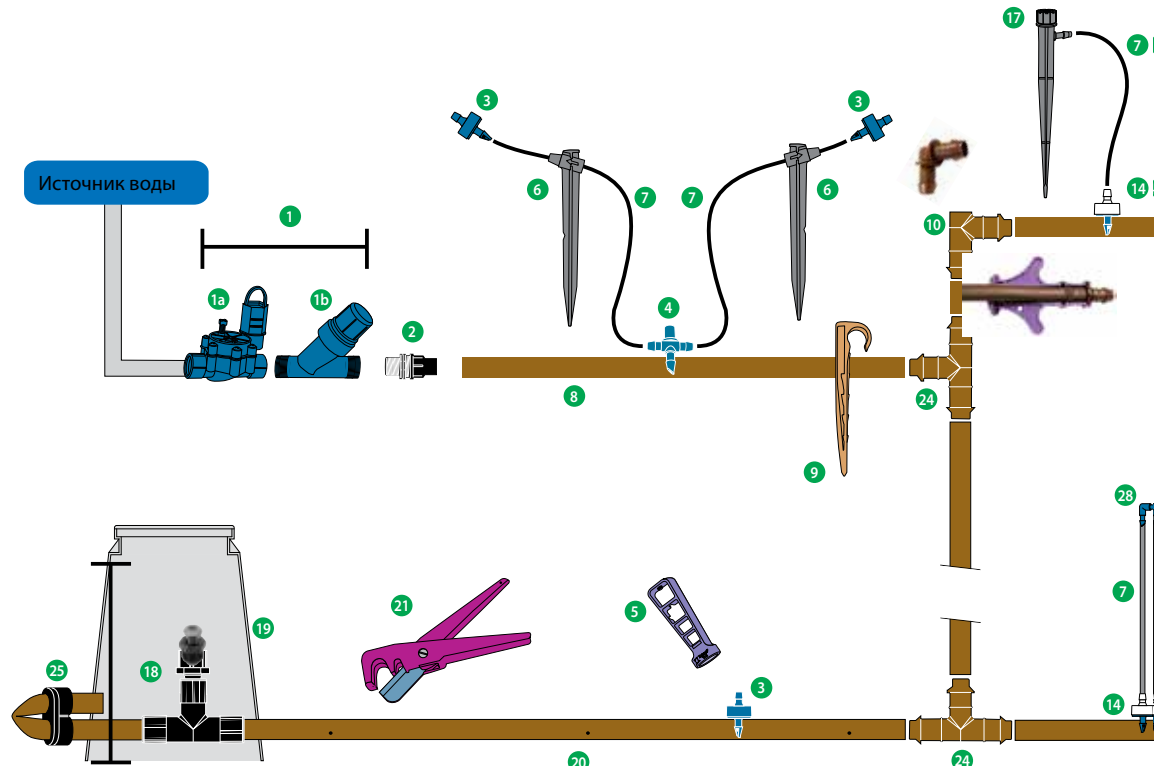

- | | | |
|---|---------------------------------------|--|
| 1. Пусковой комплект управления
1a. Клапан низкого расхода
1b. Фильтр с регулятором потоком | 5. Монтажный инструмент Xeriman | 12. Самокомпенсирующий выход PC |
| 2. Быстро соединяющийся фитинг 16мм | 6. Штырь держатель TS-025 1/4" | 13. Удлинитель с резьбой 1/2" PolyFlex |
| 3. Самопробивной эмиттер Xeri-Bug | 7. Раздаточная трубка 1/4" | 14. Самопробивной штуцерный соединитель 1/4" |
| 4. Штуцер-тройник для трубки 4-6 мм. BF3 1/4" | 8. Черная труба XF | 15. Форсунка серии SQ |
| | 9. Штырь-фиксатор | 16. Микроспрей Xeri-Pop |
| | 10. Фитинг угловой для труб 16 мм XFF | 17. Микроспринклер SXB серии SPYK |
| | 11. Диффузор Bug Cap | |

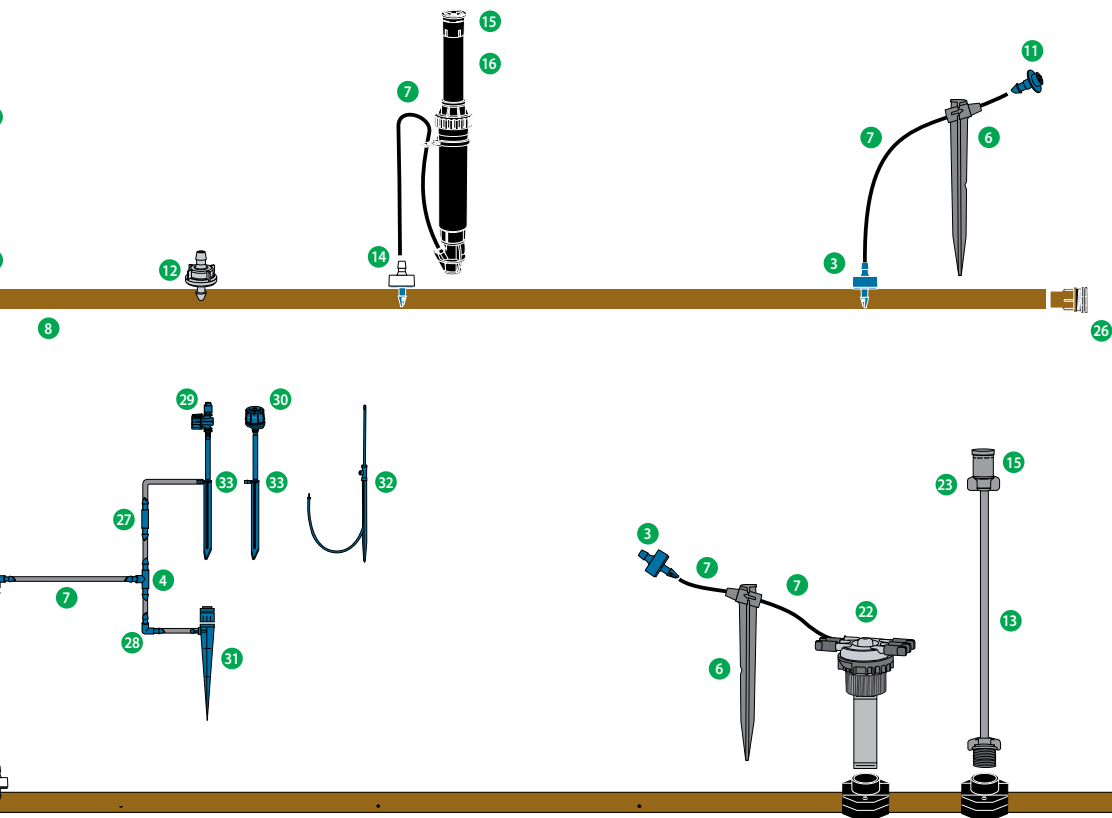

- | | | |
|-------------------------------------|---|--|
| 18. Воздушный/вакуумный клапан 1/2" | 26. Заглушка для труб 16 мм. BF-Plug | 31. XS Series-SPYK Micro Sprinkler OnSpike |
| 19. Клапанный бокс | 27. Прямой штуцер для трубки 4-6 мм. BF1 1/4" | 32. Микрораспылитель на штыре Jet Spike |
| 20. Капельный шланг XF | 28. Штуцер-уголок для трубки 4-6 мм. BF2 1/4" | 33. Шток/стойка PFR/RS |
| 21. Резак для труб T135SS | 29. Микроспрей серии XS | |
| 22. Коллектор на 6 выходов | 30. Микроспринклер на резьбе серии SXB | |
| 23. Адаптер для форсунок серии SQ | | |
| 24. Тройник для труб 16 мм XFF | | |
| 25. Концевая заглушка 700CF- 22 | | |

СЕРИЯ X CZ-075- PRF, X CZ-100-PRF, IXZ-100-LC

Пусковые комплекты управления 3/4" и 1"

- Комплекты управления имеют все необходимые компоненты для организации управления расходом, давлением и фильтрацией для зон полива с небольшим расходом
- Данные комплекты удобны при создании автоматического управления зоной капельного полива в случае подключения к контроллеру полива (контроллер с питанием от сети 230В или от аккумулятора)
- Пусковые комплекты управления теперь доступны с предварительно установленным 9В соленоидом для работы с аккумуляторными контроллерами

СВОЙСТВА

• Простая установка

- Содержит клапан и регулятор давления (фильтр RBY или фильтр PRB)
- Максимально простая конструкция комплекта управления с минимальным количеством деталей, простой установкой и минимальным обслуживанием
- Меньшая длина комплектов и меньшее число компонентов – это возможность установки большего числа комплектов управления в клапанной коробке

• Надежность

- Самые надежные комплекты для зоны контроля на рынке с доказавшими свою пригодность клапаном низкого расхода, клапаном DV или PGA и меньшим количеством резьбовых соединений, что подразумевает более низкую вероятность возникновения утечки как при монтаже, так и в течение срока службы системы

ХАРАКТЕРИСТИКИ

Давление: от 1,0 до 10,3 бар

Расход: комплекты 3/4": от 45,4 до 1136 литров/час;

Узлы 1" с DV: 681-3407 л/час;

Узлы 1" с PGA: 1136-4524 л/час;

Фильтрация: 75 микрон

Регулируемое давление: 2,0 бар (3/4") или 2,8 бар (1")

МОДЕЛИ

X CZ-075-PRF: клапан малого расхода 3/4" +

фильтр RBY с регулировкой давления 3/4"

X CZ-100-PRF: клапан DV 1" + фильтр RBY с

регулировкой давления 1"

IXZ-100-LC: клапан PGA 1" + фильтр

PRB100 1" с регулятором давления

ICZ-075-TBOS: клапан малого расхода

3/4" с соленоидом 9В + фильтр RBY с

регулировкой давления 3/4"

IXZ-100-TBOS: 1" клапан DV с

фиксирующим соленоидом + 1" RBY

фильтр с регулировкой давления



X CZ-075 PRF



IXZ-100-LC

X CZ-075-PRF и ICZ-075-TBOS	
Минимальное давление на входе при давлении на выходе 2,0 бар	
Расход л/час	Давление на входе (бар)
48	2,4
228	2,5
684	2,6
1136	3

X CZ-100-PRF и IXZ-100-TBOS	
Минимальное давление на входе при давлении на выходе 2,8 бар	
Расход л/час	Давление на входе (бар)
684	3
1134	3
1818	3,2
2274	3,3
3407	3,8

IXZ-100-LC	
Минимальное давление на входе при давлении на выходе 2,8 бар	
Расход л/час	Давление на входе (бар)
1136	2,9
2274	3,3
3407	3,8
4542	4,5



Пусковой комплект для микроорошения с регулятором давления и фильтром в сборе, увеличивает эффективность его применения и экономит воду, устраняя протечки.

КЛАПАН С НИЗКИМ РАСХОДОМ DV DRIP

Компонент системы микроорошения

ПРИМЕНЕНИЕ

Единственный клапан, специально спроектированы для систем микроорошения, с низким расходом воды (от 45,4 до 1136 л/час).

ХАРАКТЕРИСТИКИ

- Эти клапана повторяют все характеристики клапанов Rain Bird серии DV, совмещенные с уникальной конструкцией диафрагмы, которая имеет повышенную пропускную способность при очень низком потоке воды, таким образом защищая клапан от течи
- Позволяют без проблем установить фильтры после клапана, т.к. эти клапана работают со всеми размерами частиц.
- Уникальная диафрагма с «двойным лезвием» совместно с седлом диаметром 1/2" – для безупречной работы при низком давлении.
- Конструкция пилотного потока с двойным фильтром для максимальной надежности.
- Внешний стравливающий винт, для ручного стравливания системы от грязи и частиц во время установки и запуска системы.
- Внутреннее стравливание для ручного управления без брызгов.

ТЕХНИЧЕСКИЕ

ХАРАКТЕРИСТИКИ

Расход: 45,42 - 1817 л/ч
Давление : 1,0 - 10,3 бар



LFBV-075

ЭЛЕКТРИЧЕСКИЕ ХАРАКТЕРИСТИКИ

Соленоид 24 В ~ 50/60 Гц (цикл/сек)
Пусковой ток : 0,30 А (7,2 ВА), 60 Hz
Ток удержания : 0,19 А (4,56 ВА)

РАЗМЕРЫ

Высота : 11,4 см
Длина : 10,7 см
Ширина : 8,4 см

МОДЕЛИ

- LFBV-075: DV DRIP Электромагнитный клапан 3/4" (20/27) ВР
- LFBV-075-9V: DV DRIP Электромагнитный клапан 3/4" (20/27) ВР, соленоид 9 В



LFBV-075-9V

Потери давления в клапане

Расход л/ч	Расход л/с	LFBV-075, Бар
45,42	0,01	0,19
227	0,06	0,19
454	0,13	0,24
908	0,25	0,26
1362	0,38	0,30
1817	0,50	0,36

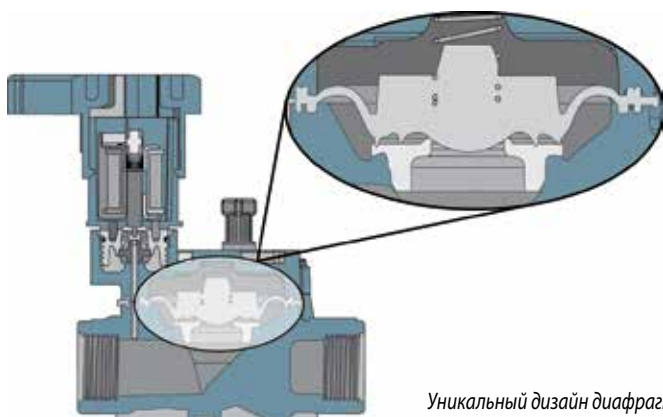

Уникальный дизайн диафрагмы



Уникальный дизайн диафрагмы, который позволяет пропускать через клапан малый поток воды с находящимися в нем примесями посторонних частиц, предотвращая протечки.

ФИЛЬТР СО ВСТРОЕННЫМ РЕГУЛЯТОРОМ ДАВЛЕНИЯ

ПРИМЕНЕНИЕ

- Фильтр с регуляцией давления имеет маленькое количество компонентов, обеспечивая более легкую установку. Больше количество в один клапанный бокс!
- Имеет мало мест соединения, поэтому он прост при установке и сокращает время монтажа всей системы.
- Фильтр очень надежен – у него малое количество частей и мест соединения, поэтому при установке не происходит никаких утечек.

ХАРАКТЕРИСТИКИ

- Уникальный и компактный фильтр сочетает в себе функции фильтрации и регулирования давления для защиты нижних компонентов в системе капельного орошения.
- Имеются два вида фильтров: статический фильтр RBY и самоочищающийся фильтр Back Flush, каждый из которых доводит давление до 2 бар.
- Бесшовный колпачек фильтра RBY имеет герметичное кольцо для доступа к фильтру при чистке.
- Регулятор давления на 2 бара находится в корпусе фильтра.
- Корпус и колпачек изготовлены из нейлона заполненного стекловолокном, способного выдержать до 10,3 бар.
- Совместим со всем клапанами, что позволяет создать простую, эффективную зону контроля.

ФИЛЬТР КОРЗИНЧАТОГО ТИПА С РЕГУЛИРОВКОЙ ДАВЛЕНИЯ

- Сочетает функции фильтрации и регулирования давления в одном устройстве для защиты расположенных далее по течению компонентов системы капельного полива
- Новый фильтр корзинчатого типа с регулировкой давления уменьшает количество компонентов в контрольной зоне, что снижает общие размеры системы и упрощает установку

ОСОБЕННОСТИ

• Легкость в установке и обслуживании

- Верхняя крышка с резьбой упрощает извлечение и очистку нержавеющей сетчатого фильтра.

ТЕХНИЧЕСКИЕ

ХАРАКТЕРИСТИКИ

Давление: 1,4 - 10,3 бар
 Расход:
 ¾": 45 - 1136 л/ч
 1": 681 - 3407 л/ч
 Фильтрация: 75 микрон
 Регулируемое давление: 2,0 бар (¾") или 2,8 бар (1")

МОДЕЛИ

PRF-075-RBY: ¾" RBY фильтр с регулятором давления
 I-PRF-100-RBY: 1" RBY фильтр с регулятором давления

АКСЕССУАРЫ

RBY-200MX: картридж на 75 микрон для фильтра RBY



Характеристики потерь на трение

Расход л/ч	PRF-075-RBY bar	PRF-100-RBY bar
45	0,21	N/A
227	0,28	N/A
681	0,42	0,06
1136	0,69	0,14
1817	N/A	0,26
2271	N/A	0,36
3407	N/A	0,83

- Функция "No Spill" гарантирует, что загрязнения не выпадут при извлечении сетчатого фильтра для очистки.
- Комбинированное устройство уменьшает количество соединений, что упрощает установку и экономит время.



ТЕХНИЧЕСКИЕ

ХАРАКТЕРИСТИКИ

Давление: 1 - 10,3 бар
 Расход: 681 - 4542 л/ч
 Температура: до 66° С
 Регулируемое давление: 2,8 бар

РАЗМЕРЫ

Длина: 17,5 см
 Ширина: 8,8 см
 Высота: 15,5 см

МОДЕЛИ

IPRB100 : 1" фильтр корзинчатого типа с регулировкой давления
 QKCHK-200M: сетчатый фильтр 75 микрон

ВЫСОКОПРОИЗВОДИТЕЛЬНЫЕ ФИЛЬТРЫ

Высокопроизводительные фильтры характеризуются высоким расходом, низкой потребностью в техническом обслуживании и прочностью конструкции. Дисковые и сетчатые фильтры;

ОСОБЕННОСТИ

Чрезвычайно высокая производительность и степень очистки для бытового, коммерческого и муниципального применения

- Долговечные фильтры можно с легкостью извлечь для очистки, что существенно снижает затраты времени на очистку.
- Дисковые фильтрующие элементы можно расправить, чтобы упростить очистку.
- Можно просверлить вспомогательное отверстие, снабдив его резьбовой заглушкой, для дренажа или стравливания давления.

РАБОЧИЙ ДИАПАЗОН

- Модель ¾"
- Максимальный расход: до Площадь фильтрующего элемента
- Модель 1"
- Максимальный расход: до Площадь фильтрующего элемента (диск)
- Модели 1,5"
- Максимальный расход: до 20 м³/ч
- Площадь фильтрующего элемента
- Площадь фильтрующего элемента (сетка)
- Модели 2"
- Максимальный расход: до 25 м³/ч
- Площадь фильтрующего элемента (диск): 525 см²
- Площадь фильтрующего элемента (сетка): (485 см²)
- Максимальное давление: (8 бар)
- Максимальная температура: до 60 °С

МОДЕЛИ

- ILCRBY075D Высокопроизводительный дисковый фильтр ¾"
- ILCRBY075S Высокопроизводительный дисковый фильтр ¾"
- ILCRBY100D Высокопроизводительный дисковый фильтр 1"
- ILCRBY100S Высокопроизводительный дисковый фильтр 1"
- ILCRBY150D Высокопроизводительный дисковый фильтр 1,5"
- ILCRBY150S Высокопроизводительный дисковый фильтр 1,5"
- ILCRBY200D Высокопроизводительный дисковый фильтр 2"
- ILCRBY200S Высокопроизводительный дисковый фильтр 2"



ILCRBY200D



Дисковый и Сетчатый фильтр

ЗАПЧАСТИ

- SMFC120MS - ¾" - 1" SCRNCART LG CAP 120 м
- SMFC120MD - ¾" - 1" DISCCART LG CAP 120 м
- LGFC120MS - 1 ½" - 2" SCRNCRT LG CAP 120 м
- LGFC120MD - 1 ½" - 2" DISCCRT LG CAP 120 м

ТЕХНИЧЕСКИЕ ДАННЫЕ

- Размер входного/выходного отверстия
- Модели: ¾" BSP
- Модели: 1" BSP
- Модели: 1.5" BSP
- Модели: 2" BSP

ФИЛЬТРАЦИЯ

- Сетчатый фильтр из нержавеющей стали: 120 меш (130 мкм)
- Пластиковые фильтрующие диски: 120 меш (130 мкм)

Характеристики потери давления - Дисковый фильтр			
Расход л/мин	Фильтр 1" бар	Фильтр 1,5" бар	Фильтр 2" бар
18.93	0.04	0.01	0.01
41.67	0.08	0.01	0.01
83.33	0.18	0.03	0.01
125.0	0.30	0.05	0.02
166.67	—	0.07	0.03
208.33	—	0.10	0.04
250.00	—	0.15	0.06
291.67	—	0.21	0.08
333.33	—	0.27	0.11
375.00	—	—	0.14
416.67	—	—	0.17

Pressure Loss Characteristics - Screen Filter			
Расход л/мин	Фильтр 1" бар	Фильтр 1,5" бар	Фильтр 2" бар
18.93	0.06	0.00	0.00
41.67	0.12	0.00	0.00
83.33	0.20	0.03	0.01
125.0	0.28	0.07	0.02
166.67	—	0.10	0.03
208.33	—	0.13	0.04
250.00	—	0.16	0.06
291.67	—	0.19	0.08
333.33	—	0.22	0.10
375.00	—	—	0.13
416.67	—	—	0.16

МИКРООРОШЕНИЕ

СЕРИИ PSI-M

Регуляторы давления

ПРИМЕНЕНИЕ

Регуляторы давления разработаны для обеспечения постоянного давления на выходе системы микроорошения.

ХАРАКТЕРИСТИКИ

- Предустановленное давление на выходе
- Разработаны для наземного или подземного применения

ТЕХНИЧЕСКИЕ ХАРАКТЕРИСТИКИ

Расход: 0,45 - 5 м³/ч

Давление на входе:

- PSI-M20: 1,5 - 7 бар

- PSI-M25: 2,0 - 7 бар

Вход и выход 3/4" (20/27) ВР

МОДЕЛИ

PSI-M15: предустановленное давление на выходе: 1,0 бар

PSI-M20: предустановленное давление на выходе: 1,4 бар

PSI-M25: предустановленное давление на выходе: 1,8 бар

PSI-M30: предустановленное

давление на выходе: 2,1 бар

PSI-M40: предустановленное

давление на выходе: 2,8 бар

PSI-M50: предустановленное

давление на выходе: 3,5 бар



ПОКАЗАТЕЛИ

Давление на выходе

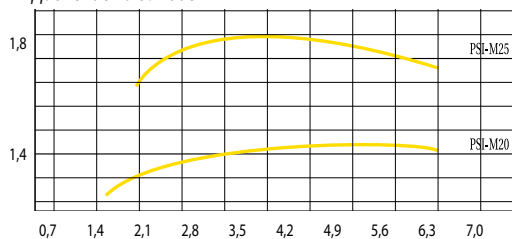

Давление на входе

ШЛАНГИ

Шланги 16 мм

ПРИМЕНЕНИЕ

- Гибкий шланг 16 мм используется в системе капельного орошения для установки самопробивных эмиттеров или при проведении капельного шланга Dripline.
- Повышенная сопротивляемость к УФ и 100% защита от трещин
- Не ломается при сгибах. Устойчив к рутинной ландшафтной работе.
- Универсален для всех 16 мм соединений: фитинги Rain Bird EF, компрессионные фитинги
- Важно: не используйте никакой смазки (жир, мыло, масло, и т.д.)



Серия XF: шланг коричневого цвета



DBL: шланг черного цвета

ШЛАНГ ЧЕРНОГО ЦВЕТА

ХАРАКТЕРИСТИКИ

- УФ устойчивый низкоплотный полиэтилен.
- Однослойный
- Цвет: черный
- Рабочее давление: до 4 бар
- 100% устойчивость к поломкам
- УФА-устойчивый. Черный углерод = 2%

РАЗМЕРЫ

Внешний диаметр: 16 мм

Внутренний диаметр: 13,7 мм

Толщина стенки: 1,15 мм

ШЛАНГ КОРИЧНЕВОГО ЦВЕТА СЕРИИ XF

ХАРАКТЕРИСТИКИ

- УФ устойчивый низкоплотный полиэтилен.
- Два слоя: внешний коричневый и внутренний- черный
- Коричневый цвет шланга не заметен на фоне существующего ландшафта
- Фитинги с фиксацией и вставные фитинги на 17 мм
- Рабочее давление: до 4 бар
- 100% устойчивость к поломкам
- УФА- устойчивый. Черный углерод = 2,5%

РАЗМЕРЫ

Внешний диаметр: 16,1 мм

Внутренний диаметр: 13,6 мм

Толщина стенки: 1,2 мм

МОДЕЛИ

DBL100: Черный шланг, бухта 100 м

XFDP1600: Коричневый шланг, бухта 100 м

ПОВЕРХНОСТНАЯ СИСТЕМА КАПЕЛЬНОГО ОРОШЕНИЯ СЕРИИ XF

Максимально гибкий, устойчивый к перекручиванию шланг с капельницами для полива рядных насаждений с системой компенсации давления

- Предназначен для полива газонов, плотных насаждений, живых изгородей, деревьев и т.д.
- Высокая гибкость труб для быстрого и простого монтажа
- Запатентованная конструкция капельницы обеспечивает повышенную надежность
- Увеличенная боковая длина компенсируется меньшим числом деталей

СВОЙСТВА

• Простота установки

- Оригинальный материал обеспечивает значительно большую гибкость и сопротивление скручиванию, что позволяет укладывать трубопровод под более острыми углами и с использованием меньшего количества угловых фитингов и колышков для его простой и быстрой фиксации
- Проще сматывать шланг из бухты, что позволяет укладывать его без скручивания и петель
- Возможность выбора расстояния между капельницами и длины шланга обеспечивает возможность использования для различных задач
- Возможно использование установочных фитингов XF Dripline и установочных фитингов 17 мм
- При подземном монтаже используется комплект воздушного/вакуумного предохранительного клапана

• Прочность

- 1,2 мм. Высочайшая механическая надежность и защита от переломов и разрывов
- Двухслойная труба (нижний слой черного цвета и верхний слой коричневого цвета) обладает высокой стойкостью к химическим веществам, повреждениям ультрафиолетом и росту водорослей

• Надежность

- Конструкция капельницы с системой компенсации давления обеспечивает постоянный расход воды вдоль всего шланга, что гарантирует постоянное давление без учета уклонов
- Капельница XF ЯВЛЯЕТСЯ самоочищающейся. Она имеет плавающую мембрану, которая во время работы системы полива непрерывно самоочищается

ХАРАКТЕРИСТИКИ

Давление: от 0,59 до 4,14 бар.
 Расход воды: 1,6 до 2,3 л/ч
 Температура: воды: до 38°C
 окружающая: до 52°C
 Необходимая фильтрация: 125 микрон

РАЗМЕРЫ

Внешний диаметр: 16,1 мм
 Внутренний диаметр: 13,6 мм
 Толщина стенок: 1,2 мм
 Интервал: 33, 40 и 50 см.

МОДЕЛИ

XFD1633100: интервал размещения 33 см, длина бухты 100 м и расход 1,6 л/час.
 XFD2333200: интервал размещения 33 см, длина бухты 200 м и расход 2,3 л/час.
 XFD2333100: интервал размещения 33 см, длина бухты 100 м и расход 2,3 л/час.
 XFD2340100: интервал размещения 40 см, длина бухты 100 м и расход 2,3 л/час.
 XFD2350100: интервал размещения 50 см, длина бухты 100 м и расход 2,3 л/час.



МИКРООРОШЕНИЕ

XFD233350: интервал размещения 33 см, длина бухты 50 м и расход 2,3 л/час.
 XFD233325: интервал размещения 33 см, длина бухты 25 м и расход 2,3 л/час.

ПРИНАДЛЕЖНОСТИ

Установочные фитинги XF Dripline (стр.22)

Максимальная длина шланга (метры)		
Входное давление	Максимальная длина шланга (метры) расстояние между капельницами 33 см	
	Номинальный расход (л/ч)	
	1,6	2,3
1,0	104	79
1,7	131	104
2,4	144	121
3,1	150	126
3,8	175	147

Максимальная длина шланга (метры)		
Входное давление	Максимальная длина шланга (метры) расстояние между капельницами 40 см	
	Номинальный расход (л/ч)	
	2,3	
1,0	85	
1,7	108	
2,4	127	
3,1	141	
3,8	148	

Максимальная длина шланга (метры)		
Входное давление	Максимальная длина шланга (метры) расстояние между капельницами 50 см	
	Номинальный расход (л/ч)	
	2,3	
1,0	100	
1,7	129	
2,4	152	
3,1	162	
3,8	169	

Новинка

ПОВЕРХНОСТНАЯ СИСТЕМА КАПЕЛЬНОГО ОРОШЕНИЯ XFCV

Трубопровод Dripline XFCV с высоконапорным обратным клапаном

МИКРООРОШЕНИЕ

Трубопровод Dripline XFCV Rain Bird® с высоконапорным клапаном, работающим под давлением 0,24 бар, для прокладки на поверхности представляет собой ценное дополнение линейки трубопроводов Dripline XF от Rain Bird. XFCV представляет собой самый эффективный трубопровод для капельного орошения в отрасли и идеально служит там, где не могут работать никакие другие трубопроводы капельного орошения. Даже при прокладке на участках с перепадом высот трубопровод капельного орошения остается под давлением благодаря обратному клапану (защищен заявкой на патент), позволяющему компенсировать статический напор до 2,5 футов. XFCV от Rain Bird обеспечивает повышение равномерности полива и предотвращает заливание в нижних точках участка, избегая образования луж и вытекания воды из трубопровода. В данном трубопроводе могут использоваться фитинги с фиксацией, вставные штуцерные фитинги Dripline XF и другие штуцерные фитинги 17 мм. Трубопровод Dripline XFCV для работы на возвышениях.

ОСОБЕННОСТИ

• Простота

Фирменный обратный клапан Rain Bird на 0,24 бар (защищен заявкой на патент) обеспечивает постоянное наличие воды в трубопроводе, повышает равномерность полива и сохраняет водные ресурсы, устраняя необходимость в повторном заполнении трубопровода в начале каждого цикла полива.

Благодаря использованию фирменного трубного материала трубопровод Dripline XFCV с высоконапорным обратным клапаном является самым гибким трубопроводом капельного орошения в отрасли, а следовательно, и самым простым в плане компоновки и прокладки. Он может использоваться с фитингами с фиксацией и штуцерами Dripline XF от Rain Bird, а также с другими вставными штуцерными фитингами на 17 мм. Малая высота водовыпуска Rain Bird уменьшает потери давления в трубопроводе, позволяя использовать более длинные отводы, упрощая проектирование и снижая затраты времени на монтаж. Широкий выбор значений расхода и шага для водовыпусков, возможность использования бухт различной длины обеспечивают гибкость при

проектировании систем капельного орошения, прокладываемых на поверхности участков с перепадом высот или без него.

• Надежность

Конструкция капельного водовыпуска с компенсацией давления обеспечивает постоянный расход по всей длине отвода, гарантируя повышенную однородность потока и надежность в диапазоне давления от 1,38 до 4,14 бар.

• Долговечность

Двухслойная трубка (коричневая поверхность черной) обеспечивает непревзойденную стойкость к воздействию химреагентов, УФ-излучению и росту водорослей.

• Стойкость к абразивным материалам

Фирменная конструкция водовыпуска Rain Bird отличается устойчивостью к засорению благодаря сверхширокому проточному каналу и функции самопромывки. Благодаря встроенному обратному клапану на 0,24 бар все линии трубопроводов XFCV всегда заполнены водой; клапан выдерживает статический напор до 2,5 м.

• Рабочий диапазон

- Давление открытия: 1,0 бар
- Давление: 1,38—4,14 бар
- Значения расхода: 2,3 и 3,5 л/ч
- Температура:
 - Вода: до 37,8 °C
 - Окружающая среда: до 51,7 °C
- Требуемая степень фильтрации: 120 меш (130 мкм)

• Технические данные

- Размеры:
 - Наружный диаметр: 16 мм
 - Внутренний диаметр: 13,6 мм
- Толщина: 1,2 мм
- Шаг 33 и 50 см
- Предлагаются бухты 100 м
- Цвет бухты: коричневый
- Использовать со вставными фитингами для трубопроводов Dripline XF, фитинги Rain Bird с фиксацией и фитинги на 17 мм (вставные)



Трубопровод Dripline XFCV для работы на возвышениях

Благодаря встроенному обратному клапану на 0,24 бар все линии трубопроводов XFCV всегда заполнены водой; клапан выдерживает статический напор до 2,4 м.



Модели капельного шланга XFCV			МЕТРИЧЕСКИЕ
Модели	Расход л/ч	Шаг см	Длина бухты м
XFCV2333100	2.30	33	100
XFCV2350100	2.30	50	100

Модели капельного шланга XFCV		МЕТРИЧЕСКИЕ
Давление впуска Bar	Максимальная длина отвода (м)	
	33 см	50 см
	Номинальный расход (л/ч): 2.3	Номинальный расход (л/ч): 2.3
1.38	84	93
2.07	102	117
2.76	115	135
3.45	125	155
4.14	137	178

ПОДЗЕМНАЯ СИСТЕМА КАПЕЛЬНОГО ОРОШЕНИЯ СЕРИИ XFS

Шланг для подповерхностного капельного полива XFS Dripline с технологией Copper Shield™.

- Шланг для подповерхностного капельного полива Rain Bird® XFS Dripline с технологией Copper Shield™ является новейшим инновационным продуктом компании Rain Bird. Ожидающая получения патента технология Copper Shield компании Rain Bird защищает капельницу от проникновения корней, обеспечивая долговечность системы подповерхностного капельного полива и низкую потребность в обслуживании при размещении под травяными, почвопокровными или кустарниковыми участками.
- Шланг для подповерхностного капельного полива Rain Bird® XFS Dripline с технологией Copper Shield™ обладает лучшей в отрасли гибкостью, что обеспечивает беспрецедентную простоту в проектировании и установке.
- Возможно использование фитингов Rain Bird Lock Type, штуцерных фитингов XFF Dripline и прочих штуцерных фитингов 17 мм

ОСОБЕННОСТИ

- **Простая установка**
 - Оригинальный материал обеспечивает повышенную эластичность и сопротивление скручиванию, позволяя укладывать шланг под более острыми углами с использованием меньшего количества угловых фитингов, что делает установку проще и быстрее.
 - Увеличена максимально допустимая длина шланга, что облегчает проектирование и позволяет сократить время монтажа.
 - Проще разматывание шланга из бухты, что позволяет укладывать его без скручивания и петель.
 - Возможность выбора расстояния между капельницами и длины шланга обеспечивает возможность использования для различных задач
- **Надежность**
 - Подповерхностные капельницы XF защищены от проникновения корней при помощи ожидающей получения патента технологии Copper Shield™ компании Rain Bird. Данная технология позволила создать систему, не требующую технического обслуживания или замены химреагентов для предотвращения проникновения корней.

- Капельницы XF устойчивы к засорению благодаря сверхширокому проточному каналу и функции самоочистки (они имеют плавающую мембрану, которая непрерывно самоочищается во время работы системы полива).
- Конструкция капельницы с компенсацией давления обеспечивает постоянный расход воды вдоль всего шланга, что гарантирует повышенную равномерность полива (независимо от уклона или расположения капельницы).

• Долговечность

- Стенка толщиной 1,2 мм. Лучшая сопротивляемость механическому воздействию, защита от переломов и разрывов.
- Двухслойная стенка (коричневый слой поверх черного) обладает непревзойденной стойкостью к химическому воздействию, ультрафиолетовому излучению и росту водорослей.

ТЕХНИЧЕСКИЕ ХАРАКТЕРИСТИКИ

Давление: 0,59 - 4,14 бар
 Расход: 2,3 л/ч
 Температура: воды: до 38° С
 Окружающая: до 52° С
 Необходимая фильтрация: 125 микрон

РАЗМЕРЫ

Внешний диаметр: 16,1 мм
 Внутренний диаметр: 13,6 мм
 Толщина стенки: 1,2 мм
 Интервал: 33 см.

МОДЕЛИ

XFS2333100: интервал между капельницами 33 см, длина шланга в бухте 100 м.
 XFSV2333100: интервал между капельницами 33 см, длина шланга в бухте 100 м. Цвет - фиолетовый.

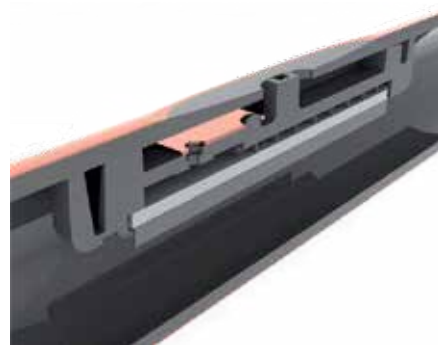

МИКРООРОШЕНИЕ

Максимально допустимая длина шланга (метры)	
Давление на входе, бар	Интервал между капельницами 33 см
1,0	79
1,7	104
2,4	121
3,1	126
3,8	147

Новинка

САДОВЫЙ ТРУБОПРОВОД DRIPLINE 1/4"

Трубопровод Dripline Rain Bird на 1/4" идеально подходит для орошения небольших участков, например ящиков для цветов, растений в горшках, грунта вокруг деревьев, огородов и кустарника.

ОСОБЕННОСТИ

- Простота использования, поскольку гибкий трубопровод делает полив горшечных растений и садовых ваз простой задачей.
- Стойкость к засорению благодаря встроенной системе фильтрации и двум выпускным отверстиям, разнесенным на 180 градусов.
- Коричневый трубопровод может использоваться совместно с трубопроводом Dripline XF от Rain Bird.
- Работает со штуцерными фитингами 1/4" от Rain Bird.

РАБОЧИЙ ДИАПАЗОН

- 0,7—2,7 бар
- Расход при 2,0 бар: 3,0 л/ч
- Требуемая степень фильтрации: 200 меш (75 мкм)

ТЕХНИЧЕСКИЕ ДАННЫЕ

- Наружный диаметр: 6 мм
- Внутренний диаметр: 4 мм
- Толщина стенки: 1 мм
- Шаг: 15 и 30 см
- Длина: бухты по 30 м

Характеристики потока

Модели	Расход при л/ч	Шаг (см)	Длина бухты (м)
LDQ0806100	3.0	15	30
LDQ0812100	3.0	30	30

Характеристики садового трубопровода Dripline 1/4"

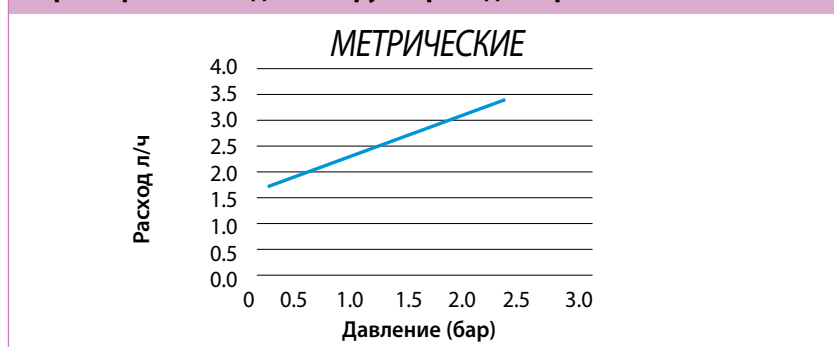

Максимальная длина прокладки (м)

Водовыпуск Шаг	Максимальный длина прокладки	Расход на м при 1 бар
15 см	5,80 м	3,8 л/ч - /30 см
30 см	10 м	1,9 л/ч - /30 см



LDQ

МАГИСТРАЛЬНЫЙ ТРУБОПРОВОД QF DRIPLINE HEADER

Быстрое и гибкое решение для магистральных трубопроводов Dripline

Магистральный трубопровод QF Dripline Header (защищен заявкой на патент) представляет собой первый в отрасли готовый магистральный трубопровод для систем капельного орошения. QF Dripline Header представляет собой быструю и гибкую альтернативу магистральным трубопроводам, сооружаемым на месте, и позволяет сократить затраты времени и труда. Магистральный трубопровод QF Dripline Header изготавливается из запатентованного материала на основе полиэтилена, аналогичного тому, который используется в трубопроводах Dripline QF серии XF от Rain Bird. Монтажники могут просто раскатать бухту магистрального трубопровода Dripline и закрепить его с шагом 30 или 45 см. Магистральный трубопровод QF Dripline Header избавляет от необходимости измерять, отрезать, склеивать и обматывать лентой, сокращая затраты времени и денег и повышая прибыльность проектов.

ОСОБЕННОСТИ

Штуцеры магистрального трубопровода QF Dripline Header могут поворачиваться на 360° и оборудованы защитным кольцом, которое предохраняет штуцер от повреждения и обеспечивает надлежащую герметичность.

- Кроме того, это кольцо облегчает закрепление трубопровода.
- Возможность поворота штуцера позволяет компенсировать искривления траншеи. Просто поверните штуцер вправо или влево, чтобы подключить

трубопровод капельного орошения — прокладывать траншею еще раз не требуется.

- Конструкция штуцеров аналогична популярным фитингам XFF от Rain Bird, для вставки которых требуется на 50% меньшее усилие. Штуцеры совместимы с приспособлением для фитингов XFF.

ТЕХНИЧЕСКИЕ ДАННЫЕ

Магистральный трубопровод QF: ¾"
Наружный диаметр: 23,9 мм
Внутренний диаметр: 20,8 мм
Толщина стенки: 1,5 мм

МОДЕЛИ

Магистральный трубопровод Dripline XQF ¾" (шаг 30 см, длина бухты 30 м)
Магистральный трубопровод Dripline XQF ¾" (шаг 45 см, длина бухты 30 м)

ФИТИНГИ

Магистральный трубопровод QF Dripline Header рассчитан на работу с компрессионными фитингами, фитингами с фиксацией и вставными фитингами с зажимами на ¾" 25 мм.

Новинка



QF Dripline Header



СЕРИЯ XFF

Штуцерные фитинги XFF Dripline

- Коричневые ацеталевые фитинги совместимы с шлангом для капельного полива XF Dripline и XFS Dripline, а также большинством полиэтиленовых труб с внешним диаметром 17 мм.
- Предназначены для обеспечения надежного соединения даже при тяжелых условиях эксплуатации.
- Как и в случае со шлангом для капельного полива XF Dripline, коричневый цвет удачно сочетается с ландшафтом.

ОСОБЕННОСТИ

- Простая установка.
- Полный ассортимент вставных фитингов 17 мм для быстрой и простой установки капельного полива XF Dripline.
- Уникальная конструкция в сочетании с применением специального инструмента на 50% снижает усилия при установке фитинга.
- Установка проще по сравнению с любыми прочими 17 мм ацеталевыми фитингами даже без использования специального инструмента.
- Для обеспечения долговечности, изготовлены из крепкой, ударопрочной пластмассы, стойкой к ультрафиолетовому излучению
- Два высоких конических выступа с каждой стороны надежно фиксируют шланг без необходимости использования зажимов



ТЕХНИЧЕСКИЕ ХАРАКТЕРИСТИКИ

Диапазон рабочего давления: 0 - 3,5 бар

МОДЕЛИ

XFF COUP: прямой штуцерный соединитель для шлангов капельного полива XF Dripline и для 17 мм труб.
 XFF ELBOW: угловой штуцерный соединитель для шлангов капельного полива XF Dripline и для 17 мм труб.
 XFF TEE: T-образный штуцерный соединитель для шлангов капельного полива XF Dripline и для 17 мм труб.
 XFF MA 050: штуцерный соединитель с наружной резьбой 17 мм x 1/2" для шлангов капельного полива XF Dripline и для 17 мм труб.

XFF MA 075: штуцерный соединитель с наружной резьбой 17 мм x 3/4" для шлангов капельного полива XF Dripline и для 17 мм труб
 XFF TMA 050: T-образный штуцерный соединитель с наружной резьбой 17 мм x 1/2" для шлангов капельного полива XF Dripline и для 17 мм труб
 FITINSTOOL: специальный инструмент для установки штуцерных фитингов Rain Bird серии XFF.

ЗАЖИМ CLAMP

Для 13-16 ии труб

ПРИМЕНЕНИЕ

Зажим используют для 13-16 мм труб.

МОДЕЛИ

Зажим Clamp



КОМПРЕССИОННЫЕ ФИТИНГИ

Компрессионные фитинги для 13-16 мм труб

ПРИМЕНЕНИЕ

Используются для соединения 13-16 мм труб (микроорошение).

ХАРАКТЕРИСТИКИ

- Высокая герметичность соединений 16 мм труб.
- Могут использоваться как для капельного шланга Rain Bird, так и для других шлангов. Легки в обращении.
- Удобны в работе.

ТЕХНИЧЕСКИЕ ХАРАКТЕРИСТИКИ:

Изготовлены из полиэтилена.
В наличии 8 видов соединений: муфта прямая, уголок и тройник.

МОДЕЛИ

- BF-12 lock: прямая компрессионная муфта
- BF-22 lock: уголок, компрессионная муфта
- BF-32 lock: тройник, компрессионная муфта
- BF-82-50 lock: 16 мм компрессионная муфта x 1/2" HP
- BF-62-50 lock: 16 мм компрессионная муфта x 1/2" BP
- BF-82-75 lock: 16 мм компрессионная муфта x 3/4" HP

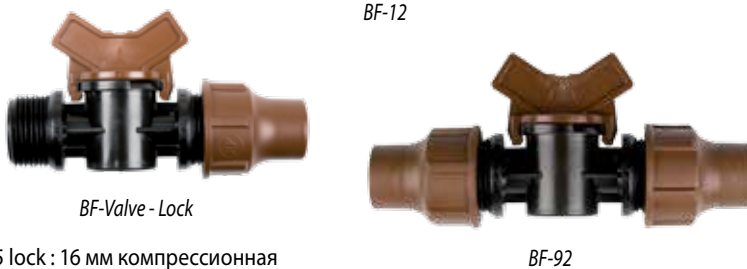

- BF-62-75 lock: 16 мм компрессионная муфта x 3/4" BP
- BF-plug lock: компрессионная заглушка для 16 мм трубы
- BF-92: 16 мм компрессионная муфта x кран

BF-valve-lock: штуцерный соединитель с наружной резьбой x ручной кран

ХВЕР-12

1/2" вакуумный клапан для капельного орошения, фильтров и емкостей для удобрений

- Особенности конструкции предотвращают засорение капельниц из-за всасывания грязи под действием вакуума
- Предотвращает инфильтрацию различных веществ в систему капельного орошения
- Легкость в использовании и обслуживании

ХАРАКТЕРИСТИКИ

- **Надежность**
 - Большой воздушный канал
 - Высокая стойкость к воздействию химических реагентов (все части изготовлены из пластмассы)
 - Обеспечение герметичности даже при поврежденных или отсутствующих уплотнительных прокладках

ТЕХНИЧЕСКИЕ ДАННЫЕ

Размер: 1/2"
Торцевое соединение: внешняя резьба, BSP
Монтаж в вертикальном положении
Давление: 0,1 до 10 бар
Диапазон температур: вода до 60°C
Материал: пластмасса, с уплотнителем из синтетического каучука Buna-N



РАЗМЕРЫ

Высота: 43 мм
Длина: 25 мм

МОДЕЛЬ

1/2" XBER-12

C-12

Штырь-держатель для труб 13-16 мм

ПРИМЕНЕНИЕ

Применяется для закрепления 13-16 мм труб, на заключительной стадии установки.

МОДЕЛИ

C-12: Штырь-держатель для труб 13-16 мм



700-CF-22

Концевая заглушка

ПРИМЕНЕНИЕ

8-образный концевой зажим для труб 13-16 мм

ХАРАКТЕРИСТИКИ

- Легко закрепляется на конце труб 13-16 мм
- Легко снимается для промыва труб

ТЕХНИЧЕСКИЕ ХАРАКТЕРИСТИКИ

Давление: 0 - 3.5 бар

МОДЕЛИ

700-CF-22: концевая заглушка для 13-16 мм труб



XM-TOOL

Монтажный инструмент

ПРИМЕНЕНИЕ

Используется для установки элементов системы микроорошения Rain Bird, таких как самопробивные капельницы с /без 4-6 мм раздаточной трубки, заглушек. С помощью XM-Tool можно легко удалить установленные капельницы.

ХАРАКТЕРИСТИКИ

- сделан из яркого цветного пластика для легкости нахождения.
- сконструирован специально для работы с элементами системы микроорошения Rain Bird.



T135SS

Резак для труб

ПРИМЕНЕНИЕ

Резак разработан для легкого и ровного среза всех раздаточных труб используемых в системе микроорошения.

ХАРАКТЕРИСТИКИ

- Легкий
- Нейлоновые рукоятки
- Лезвие из нержавеющей стали

ТЕХНИЧЕСКИЕ ХАРАКТЕРИСТИКИ

Длина: 21, 5 см



МОДЕЛИ

T135SS : резак для труб

EMA-GPX

Заглушка

ПРИМЕНЕНИЕ

Используется для герметизации нежелательных отверстий, проделанных при вставке самопробивных капельниц в трубу 13-16 мм.

МОДЕЛИ

EMA-GPX заглушка



СЕРИИ RAIN BIRD XB PC

Самопробивные эмиттеры с компенсацией давления

ПРИМЕНЕНИЕ

Капельницы XB PC подают точно определенное количество воды в корневую зону растений. Они идеальны для полива живых изгородей, деревьев, кустарников и комнатных растений. Система компенсации давления делает их особенно подходящими для орошения растений на склонах.

ХАРАКТЕРИСТИКИ

- Капельница с компенсацией давления обеспечивает одинаковый расход на неровной местности. Устанавливаются посредством инструмента XM-TOOL
- К выходному патрубку подсоединяется раздаточная трубка 4-6 мм (XQ-100, XQ-1000)
- Высокоинертная диафрагма устойчива к химикатам.

ТЕХНИЧЕСКИЕ ХАРАКТЕРИСТИКИ

Давление: 1 - 3,5 бар
Расход: 1,33 л/ч - 7,20 л/ч

МОДЕЛИ

XB-05PC (синий): самопробивной эмиттер, расход 1,9 л/ч
XB-10PC (black): самопробивной эмиттер, расход 3,8 л/ч
XB-20PC (red): самопробивной эмиттер, расход 7,6 л/ч



ПОКАЗАТЕЛИ

Расход (л/ч)

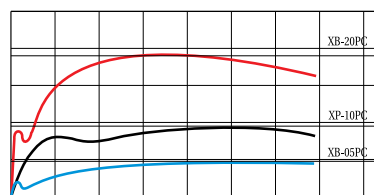

Давление на входе (бар)

PC-12, PC-18, PC-24 СЕРИИ

Самокомпенсирующие выходы

ПРИМЕНЕНИЕ

Точка соединения со средним расходом предназначены для полива больших деревьев и кустарников, а также для точной регулировки подачи воды к другим элементам системы микроорошения: баблерам, микроспреям.

ХАРАКТЕРИСТИКИ

- Конструкция компенсирующая давление обеспечивает равномерный поток при широком диапазоне давления (от 0,7 до 3,5 бар).
- Выходы с самопробивным шипом легко и быстро установить в трубу 1/2" или 3/4".
- Штуцерный выход и выход для трубки 1/4" (XQ-100, XQ-1000).
- Долговечный корпус из УФ устойчивого пластика.

- Сделаны из высокоинертных материалов, стойких к химикатам.
- Цветовая кодировка, идентифицирует расход выхода.

ТЕХНИЧЕСКИЕ ХАРАКТЕРИСТИКИ

- Расход: 45,42 - 63,13 л/ч
- Давление: 0,7 - 3,5 бар
- Рекомендуемая фильтрация: 150 мкн

МОДЕЛИ вход/выход штуцер

- PC-12: (коричневый) 45,42 л/ч
- PC-18: (белый) 63,13 л/ч

АКСЕССУАРЫ

распыляющий колпачок надевается на выход эмиттера серии PC. Создает эффект баблера и предотвращает смыв.



ПОКАЗАТЕЛИ

ВЫХОДЫ С КОМПЕНСАЦИЕЙ ДАВЛЕНИЯ		ДАВЛЕНИЯ	
Модель	Штуцер/коричневый	Номинальный расход л/ч	Вход/Выход/Цвет
PC-12	Штуцер/коричневый	45,42	150
PC-18	Штуцер/белый	63,13	150

XB-10-6

Многовыходные эмиттеры

ПРИМЕНЕНИЕ

Эмиттер с компенсацией давления обеспечивает точное водосохраняющее орошение для поддержания здорового развития декоративных растений, кустарников и деревьев.

ХАРАКТЕРИСТИКИ

- Конструкция компенсирующая давление обеспечивает равномерный поток при широком диапазоне давления (от 1,0 до 3,5 бар).

- 6-выходной эмиттер поставляется с одним открытым выходом. Просто отрежьте остальные кончики по мере необходимости.
- Штуцерный выход для трубки 1/4" (XQ-100, XQ-1000).
- Самопромывка уменьшает засорение.
- Долговечный корпус из УФ устойчивого пластика.
- Штуцерный вход протыкается в шланг, с использованием инструмента Hole Punch.

ТЕХНИЧЕСКИЕ ХАРАКТЕРИСТИКИ

Расход: 3,79 л/с
Давление: 1,0 - 3,5 бар
Фильтрация: 100 микрон

МОДЕЛЬ

XB-10-6 : 6-выходные эмиттеры с компенсацией давления



РЕЗЬБОВЫЕ БАБЛЕРЫ НИЗКОГО РАСХОДА СЕРИИ РСТ С КОМПЕНСАЦИЕЙ ДАВЛЕНИЯ

Стабильный низкий расход

- Варианты исполнения со средним расходом обеспечивают большую гибкость для коммерческого применения
- Цветовая маркировка для обозначения расхода
- Баблеры идеально подходят для целого ряда областей применения, включая кустарниковые насаждения, деревья, контейнеры, большие горшки, однолетний цвет и цветочные клумбы.

- Простая маркировка – колпачки с цветовой маркировкой упрощают определение расхода. Светло-коричневый = 18,93 л/час, фиолетовый = 26,50 л/час, зеленый = 37,85 л/час



ХАРАКТЕРИСТИКИ

Расход: 18,93-37,85 л/час (5-10 галл./час)
 Давление: 1,03-3,45 бар (15-50 фунт./кв. дюйм)
 Требуемая степень фильтрации: 100 меш (150 мкм)

Вход: внутренняя трубная резьба (FPT) 1/2" на обоих концах представляет собой специальную резьбу, предназначенную для:

- удлинителей ПВХ 1/2";
- оросителя Rain Bird серии 1800 Retrofit с фитингом;
- оросителя Xeri-Pop с фитингом;
- переходника для полива кустарников или.

МОДЕЛИ

РСТ-05: светло-коричневый, 18,93 л/час
 РСТ-07: фиолетовый, 26,50 л/час
 РСТ-10: зеленый, 37,85 л/час

ОСОБЕННОСТИ

- Надежность – предназначено для жестких условий эксплуатации. Устойчивая к действию ультрафиолетовых лучей прочная пластмассовая конструкция с резьбой 1/2".
- Универсальность – функция компенсации давления обеспечивает равномерный расход в широком диапазоне давлений (1,03-3,45 бар).

SXB-360 СПУК - XS-360TS-СПУК

Микроороситель на штыре с регулируемым расходом

ПРИМЕНЕНИЕ

Эти микрооросители поставляются готовыми к монтажу. Идеален для орошения кустарников, деревьев и цветочных клумб.

МОДЕЛИ

XS-360TS-СПУК /SXB-360-СПУК : микроороситель на штыре с регулируемым расходом



ХАРАКТЕРИСТИКИ

- Микроороситель смонтирован на штыре 12,7 см
- Распыление на 360°
- Встроенные штуцера 4-6 мм для соединения с трубками 13-16 мм
- Отличное равномерное распределение

ТЕХНИЧЕСКИЕ ХАРАКТЕРИСТИКИ

Давление: 1 - 2,0 бар
 Расход: настраивается от 0 до 49 л/ч для SXB-360-СПУК и от 0 до 90 л/ч для XS-360TS-СПУК
 Радиус: настраивается от 0 до 46 см для SXB-360-СПУК и от 0 до 2 м для XS-360TS-СПУК

Бар	ПОКАЗАТЕЛИ			
	✱		●	
	м	л/ч	м	л/ч
1,0	0-19	0-33	0-1,4	0-64
1,5	0-32	0-41	0-1,8	0-78
2,0	0-46	0-49	0-2,0	0-90

JET SPIKE 310-90, 310-180, 310-360

Микрораспылитель на штыре с регулируемым расходом

ПРИМЕНЕНИЕ

Эти микрораспылители поставляются готовыми к монтажу. Идеален для орошения кустарников, деревьев и цветочных клумб.

ХАРАКТЕРИСТИКИ

- Смонтирован на штыре 31 см
- Удлинитель 20 см в штыре
- Общая длина: 51 см
- Микрораспылитель изготовлен из полиацетата, штырь и удлинитель - из HDPE
- В комплектации трубка 4/6 мм, длина 50 см

МОДЕЛИ

JET SPIKE 310-90: микроспринклер на штыре на 90°
 JET SPIKE 310-180: микроспринклер на штыре на 180°
 JET SPIKE 310-360: микроспринклер на штыре на 360°, 18 струями



МИКРООРОШЕНИЕ

ТЕХНИЧЕСКИЕ

ХАРАКТЕРИСТИКИ

Давление : 0,5 - 2,5 бар
 Расход: 0 - 130 л/ч
 Радиус: регулируемый от 0 до 4,2 м

ПОКАЗАТЕЛИ

Бар	90°		180°		360°	
	м	л/ч	м	л/ч	м	л/ч
0,5	0 - 1,7	0 - 58	0 - 1,9	0 - 58	0 - 2,5	0 - 58
1,0	0 - 2,5	0 - 82	0 - 2,3	0 - 82	0 - 3,4	0 - 82
1,5	0 - 2,9	0 - 101	0 - 2,7	0 - 101	0 - 3,9	0 - 101
2,0	0 - 3,2	0 - 117	0 - 3,0	0 - 117	0 - 4,1	0 - 117
2,5	0 - 3,5	0 - 130	0 - 3,3	0 - 130	0 - 4,2	0 - 130

XS-90, XS-180, XS-360

Микроспреи с регулируемым расходом

ПРИМЕНЕНИЕ

Эти микроспреи имеют равномерное распыление, обеспечивающее превосходное распределение воды. Регулирование расхода/радиуса осуществляется вращением общего интегрального шарового крана. Идеален для полива стелющихся растений и однолетних цветочных клумб.

ХАРАКТЕРИСТИКИ

- Модель равномерного орошения и превосходного распределения
- 10-32 самогерметизирующаяся резьба совместима со штоком PFR/RS

МОДЕЛИ

XS-90: регулируемый расход/радиус 90°
 XS-180: регулируемый расход/радиус 180°
 XS-360: регулируемый расход/радиус 360°



ТЕХНИЧЕСКИЕ

ХАРАКТЕРИСТИКИ

Давление: 0,5 - 2,5 бар
 Расход: 0 - 130 л/ч
 Радиус:
 XS-90: регулируемый от 0 до 3,3 м
 XS-180: регулируемый от 0 до 3,4 м
 XS-360: регулируемый от 0 до 4,1 м

ПОКАЗАТЕЛИ

Бар	XS-90		XS-180		XS-360	
	м	л/ч	м	л/ч	м	л/ч
0,5	0-1,5	0-53	0-1,9	0-53	0-2,5	0-53
1,0	0-2,4	0-78	0-2,4	0-78	0-3,4	0-78
1,5	0-2,9	0-98	0-3,0	0-98	0-4,1	0-98
2,0	0-3,1	0-115	0-3,2	0-115	0-4,1	0-115
2,5	0-3,3	0-130	0-3,4	0-130	0-3,6	0-130

SPB-025

Самопробивные штуцерные соединения

ПРИМЕНЕНИЕ

Самопробивной переходник может быть вставлен в трубку 13-16 мм посредством ХМ-TOOL. К выходному штуцеру присоединяется раздаточная трубка DT-025-50 / DT-025-1000.

ХАРАКТЕРИСТИКИ

- Серый цвет означает, что нет ограничения расхода, и исключает путаницу с капельницами ХВ РС.

ТЕХНИЧЕСКИЕ

ХАРАКТЕРИСТИКИ

Давление: 0 - 3.5 бар

МОДЕЛИ

SPB-025: самопробивные штуцерные соединения для трубок 4-6 мм



PFR/RS

Шток/стойка

ПРИМЕНЕНИЕ

Шток/стойка используются для установки микрораспылителей и микрооросителей.

ХАРАКТЕРИСТИКИ

- Комбинация шток/стойка состоим из: штока (PFR-12) смонтированного на стойку (RS-025).
- Стойка соединяется с трубкой 13-16 мм (DT-025-50/DT-025-1000) посредством распределительных штуцеров 4-6 мм.
- Комбинация проста в установке, что экономит время и деньги.

МОДЕЛИ

PFR/RS: стойка со штуцером 4-6 мм
Длина штока: 30 см



XQ-100 / XQ-1000

Раздаточная трубка

ПРИМЕНЕНИЕ

Позволяет устанавливать элементы системы микроорошения в необходимых местах.

ХАРАКТЕРИСТИКИ

- Изготовлена из гибкого поливинилового материала

ТЕХНИЧЕСКИЕ

ХАРАКТЕРИСТИКИ

Внешний диаметр: 5,7 мм
Внутренний диаметр: 4 мм

МОДЕЛИ

XQ-100:: раздаточная трубка 6 мм;
бухта 15 м
XQ-1000: раздаточная трубка 6 мм;
бухта 300 м
XQ-1000В: Ведро с раздаточной трубкой 6 мм (бухта 300 м.)



BF-1, BF-2, BF-3

Штуцерные фитинги-переходники

ПРИМЕНЕНИЕ

Используются для соединения раздаточной трубки 4-6 мм (DT-025-50/DT-025-1000).

ХАРАКТЕРИСТИКИ

- Прочная пластиковая конструкция
- Давление: 0 - 3.5 бар

МОДЕЛИ

BF-1: штуцер - прямой для трубки 4-6 мм
BF-2: штуцер - уголок для трубки 4-6 мм
BF-3: штуцер - тройник для трубки 4-6 мм



TS-025

Штырь-держатель

ПРИМЕНЕНИЕ

Используется для закрепления раздаточной трубки 4-6 мм (DT-025-50/DT-025-1000) в необходимых местах для орошения корневой системы.

ХАРАКТЕРИСТИКИ

- Изготовлен из УФ-устойчивых пластиковых материалов.
- Высота: 10 см

МОДЕЛИ

TS-025: штырь-держатель для раздаточной трубки 4-6 мм



DVC-025

Диффузор

ПРИМЕНЕНИЕ

Диффузор для трубок 4-6 мм для уменьшения эрозии почвы в точке полива. Предотвращает засорение распределительных трубок насекомыми и мусором.

ХАРАКТЕРИСТИКИ

- Входной штуцер вставляется в распределительную трубку 4-6 мм (XQ-100, XQ-1000).
- Фланцевый щит направляет воду в желаемую область.

ТЕХНИЧЕСКИЕ ХАРАКТЕРИСТИКИ

Давление: 0 - 1,7 бар

МОДЕЛИ

DVC-025 диффузор для трубок 4-6 мм



EMT-6X

Коллектор на 6 выходов

ПРИМЕНЕНИЕ

Вход 1/2" (15/21) ВР монтируется на 1/2" удлинители и создает коллектор с 6 штуцерными выходами 1/4".

ХАРАКТЕРИСТИКИ

- Каждый выход закрыт пластмассовой заглушкой.
- Заглушки легко удаляются, по мере необходимости. Идеален чтобы создать индивидуальные зоны с 6 разными устройствами для микроорошения.
- Используется с эмиттерами, спреями и баблерами.

ТЕХНИЧЕСКИЕ ХАРАКТЕРИСТИКИ

Давление: 1,0 - 3,5 бар

МОДЕЛИ

EMT-6X: коллектор на 6 выходов



1800™ XERI-CAPS™

Заглушка для серий 1800™

ПРИМЕНЕНИЕ

Применяется совместно с 1800 Retro в системе микроорошения для заглушивания неиспользуемых оросителей.

ХАРАКТЕРИСТИКИ

Давление: 0,0 - 4,8 бар

РАЗМЕРЫ

Диаметр: 5,7 см

МОДЕЛИ

XC-1800 : заглушка для серий 1800™



Инновационный уплотнитель дождевателя серии 1800 значительно уменьшает утечку воды, во время поднятия/опускания штока. Серия дождевателей 1800-PRS сокращает потери воды до 70% при повреждении или срезании форсунки садовой техникой.

XERI-POP™

Микроспрей

ПРИМЕНЕНИЕ

Микроспрей Xeri-Pop™ позволяет легко внедрять ороситель в проект с микроорошением. Xeri-Pop также идеален когда требуется гибкость и легкость в установке.

- Единственный выдвижной Ороситель, который работает в системе микроорошения с низким давлением. Отличное решение для зон с риском вандализма.
- Xeri-Pops может быть установлен и размещен почти в любом месте, и является идеальным для маленьких и неправильной формы цветников.
- Xeri-Pops работае с форсунками Rain Bird 5 и 8 MPR, и с форсунками Xeri PC (0,8 м и 1,2 м).

ХАРАКТЕРИСТИКИ

- Xeri-Pop работает с базовым давлением от 1,4 до 3,4 бар, вода подключается через раздаточная трубу ¼" (XQ-100, XQ-1000).
- Гибкость трубы ¼" позволяет легко установить и переустановить Xeri-Pop согласно изменениям в плане посадок.
- Прочное пластмассовое защелкивающееся кольцо удерживает трубу ¼" на внешней стороне корпуса Xeri-Pop.
- Раздаточная труба ¼" для Xeri-Pop может легко подключаться к полиэтиленовой трубе ½" или ¾", или к Коллектору (EMT-6XERI). Соединение с полиэтиленовым трубопроводом происходит посредством (XQ-100, XQ1000) ¼" самопробивным штуцерным соединением.



- Внешние части UV-устойчивы.
- Доступны модели с выдвижной частью 4" и 6".

ТЕХНИЧЕСКИЕ ХАРАКТЕРИСТИКИ

- Давление: 1,4 - 3,4 бар
- Фильтрация: в зависимости от применяемой форсунки

МОДЕЛИ

- XP-400X: выдвижная часть 4" (10 см)
- XP-600X: выдвижная часть 6" (15 см)

ХАРАКТЕРИСТИКИ ФОРСУНОК

- Форсунки SQ nozzles
- 5 MPR (все модели)
- 8 MPR (только 8H и 8Q)

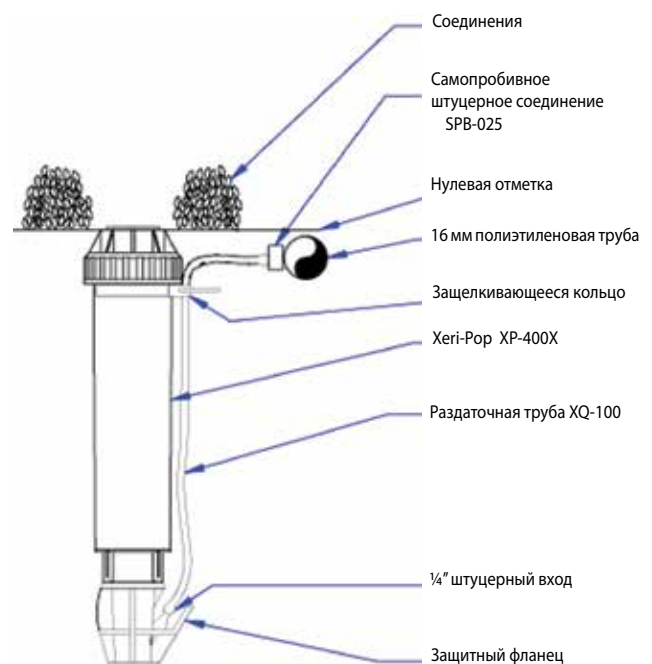

СЕРИИ SQ

Форсунки с компенсацией давления

ПРИМЕНЕНИЕ

- Самые точные и эффективные микрораспылительные решения для полива маленьких площадей с густой посадкой.
- Компенсация давления и квадратный сектор распыления позволяют увеличивать эффективность и контроль над поливом, уменьшая переувлажнение.
- Уникальная возможность расстановки оросителей край к краю распыления. Это позволяет уменьшать количество требуемых форсунок с соответствующим уменьшением стоимости оборудования и времени его установки.
- Упрощает проектирование и монтаж благодаря гибкости применения (форсунка с радиусом 0,8 м или 1,2 м) и может быть использована на разных оросителях и удлинителях.

ХАРАКТЕРИСТИКИ

- Компенсация давления обеспечивает равномерный расход по всему диапазону давления.
- Доступны 3 модели: Четверть квадрата, Пол квадрата и Полный квадрат с фиксированным количеством осадков (MPR).
- Распыление в квадратной форме с покрытием край к краю позволяет легко проектировать и устанавливать на маленьких площадях.
- Совместим со всеми оросителями серий 1800, Xeri-Pops и UNI-Spray.
- Работа без мелкодисперсного распыления от 1,4 до 3,4 бар.
- 2 радиуса у одной форсунки. Одним щелчком радиус изменяется от 0,8 м до 1,2 м.
- Удлинитель PolyFlex поставляется в комплекте с переходником.



- Поставляется с синим экранным фильтром, для поддержания точного радиуса и для защиты от засорений.

ТЕХНИЧЕСКИЕ ХАРАКТЕРИСТИКИ

Даление: 1,4 - 3,5 бар

Расход: **SQ QTR - 25 л/час, сектор 90°**

SQ HLF - 50 л/час, сектор 180°

SQ FUL - 100 л/час, сектор 360°

Рекомендуемая фильтрация: 375 мкн

МОДЕЛИ

SQ QTR – форсунка SQ, Четверть квадрата

SQ HLF - форсунка SQ, Пол квадрата

SQ FUL - форсунка SQ, Квадрат

SQ ADP24 – Удлинитель SQ PolyFlex 24" с переходником

Характеристики форсунок SQ				
0,8 м радиус при высоте 0,15 м над нулевой отметкой				
Форсунка	Давление Бар	Радиус м.	Расход л/ч	Количество осадков без перекрещивания мм/ч
	1,4	0,8	24	42
	2,1	0,8	28	48
	2,8	0,9	28	34
	3,4	0,9	28	34
	1,4	0,8	39	33
	2,1	0,8	46	40
	2,8	0,9	52	31
	3,4	0,9	52	31
	1,4	0,8	76	33
	2,1	0,8	92	39
	2,8	0,9	103	31
	3,4	0,9	103	31

Характеристики форсунок SQ				
1,2 м радиус при высоте 0,15 м над нулевой отметкой				
Форсунка	Давление Бар	Радиус м.	Расход л/ч	Количество осадков без перекрещивания мм/ч
	1,4	1,2	24	16
	2,1	1,2	28	19
	2,8	1,4	28	15
	3,4	1,4	28	15
	1,4	1,2	39	13
	2,1	1,2	46	16
	2,8	1,4	52	14
	3,4	1,4	52	14
	1,4	1,2	76	13
	2,1	1,2	92	15
	2,8	1,4	103	14
	3,4	1,4	103	14

Характеристики измерены при высоте 0,15 м над нулевой отметкой

RWS

Система корневого орошения - нет ничего лучше для поддержания здоровья деревьев.

ПРИМЕНЕНИЕ

RWS – передовая система для подземного монтажа, разработана специально для орошения деревьев и кустарников. Позволяет жизненно важной воде, воздуху и питательным веществам достигать корневой системы растения в местах с уплотненным грунтом или густым газоном. Используется только с баблером.

ХАРАКТЕРИСТИКИ

- Гарантия 3 года
- Запатентованная плетеная корзина
- Способствует росту деревьев и кустов, позволяя питательным веществам на прямую достигать корневой системы растений.
- Высвобождает уловленные газы, которые могут повредить растению.
- Система идеальна для городских объектов: подземное орошение способствует тому, чтобы корни не выходили на поверхность.
- Решетки защищают систему от вандилазма.
- Соединяется с подземным трубопроводом.
- Экономия времени: система поставляется готовой к монтажу с предустановленным самокомпенсирующим баблером Rain Bird 1401.
- Эстетически выгодно, т.к. установлена под землю и не портит ландшафт.
- Легкий монтаж: один, вместо множества элементов.
- Надежна: все элементы подобраны и собраны на заводе.
- Верхняя решетка защищает систему.
- Решетка с тысячами отверстий позволяет воде и воздуху проникать непосредственно к корням.

ТЕХНИЧЕСКИЕ ХАРАКТЕРИСТИКИ

Модели RWS & Mini –RWS:

- Корпус и запирающая решетка выполнены из УФ устойчивого усиленного полимера. Верхняя решетка защищает внутреннюю конструкцию: баблер и фитинги.
- Регулировка не требуется.
- Предустановленный Баблер Rain Bird 1401
- Компенсирует давление от 1,5 до 5,5 бар
- Расход: 57 л/ч

Модель RWS для кустов:

- Корпус и запирающая решетка выполнены из УФ устойчивого усиленного полимера. Заглушка устанавливается внизу всей конструкции. Верхняя решетка защищает внутреннюю конструкцию: баблер и фитинги.
- Регулировка не требуется.
- Предустановленный Баблер Rain Bird 1401
- Компенсирует давление от 1,5 до 5,5 бар
- Расход: 57 л/ч

РАЗМЕРЫ

Модель RWS:

- Высота: 91,4 см
- Диаметр: 10,2 см

Модель Mini-RWS :

- Высота: 45,7 см
- Диаметр: 10,2 см

Модель RWS для кустов :

- Высота: 25,4 см
- Диаметр: 5,1 см

МОДЕЛИ

- RWS-BGX: система корневого орошения с предустановленным баблером Rain Bird Серии 1401, запирающей решетки, поворотного соединителя и трубы ½", длина 45 см.
- RWS-M-BG система корневого орошения с предустановленным баблером Rain Bird Серии 1401, запирающей решетки, поворотного соединителя для трубы ½".
- RWS-S-BGX: система корневого орошения с предустановленным баблером Rain Bird Серии 1401, запирающей решетки, поворотного соединителя для трубы ½".



АКСЕССУАРЫ

RWS-SOCK ЧЕХОЛ

Чехол от песка для системы корневого орошения

ПРИМЕНЕНИЕ

RWS-SOCK используется в качестве чехла для RWS-BGX. Предназначен для использования в песчаных почвах и удерживает частицы от проникновения внутрь RWS.

ХАРАКТЕРИСТИКИ

- « Sand Sock » используется в качестве чехла для RWS-BGX.

- Изготовлены из полипропилена.
- Препятствует проникновению мелких частиц в RWS.

РАЗМЕРЫ

- Высота: 91,4 см
- Диаметр: 10,2 см

МОДЕЛИ

RWS-SOCK: чехол от песка для системы корневого орошения





ВВЕДЕНИЕ

МИКРООРОШЕНИЕ

ОРОСИТЕЛИ

РОТОРЫ

КЛАПАНЫ

КОНТРОЛЛЕРЫ

КОНТРОЛЛЕРЫ С АВТОНОМНЫМ ПИТАНИЕМ

СИСТЕМЫ УПРАВЛЕНИЯ

АКСЕССУАРЫ

УСЛУГИ

ОРОСИТЕЛИ

Оросители	1802	1804	1806	1812	1800 SAM	RD1800	US-200	US-400	PA-8S	1400
Основные характеристики										
Газон	●	●	●		●	●	●	●		
Склон					●	●	●*	●*	●	
Стелящиеся растения/кусты	●	●	●	●	●	●	●	●	●	●
Системы с высоким давлением						●				●
Системы с низким давлением	●	●	●	●	●	●	●	●	●	●
Ветряные места	●	●	●	●	●	●	●	●	●	●
Грязная вода						●				

* дренажный клапан опционально

Форсунки	Вращающиеся форсунки		Оросители с изменяемым сектором полива		Оросители с фиксированным сектором полива		
	R-VAN	Вращающиеся форсунки	HE-VAN	VAN	Серия U	SQ	MPR
	Наилучшее	Стандартное	Наилучшее	Стандартное	Лучшее	Стандартное	Стандартное
Основные характеристики							
Газон	●	●	●	●	●	●	●
Склон	●	●					
Узкие полосы						●	●
Малые участки						●	
Горизонтальные участки	●	●	●	●	●	●	●
Высокая эффективность	●	●	●		●		
Сильный ветер	●	●	●		●		
Высокое давление	●	●	●				

СЕРИИ UNI-SPRAY™	36
СЕРИИ 1800™	37
ОРОСИТЕЛИ СЕРИИ RD1800™	38
ФОРСУНКИ СЕРИИ R-VAN	40
ВРАЩАЮЩИЕСЯ ФОРСУНКИ	41
СЕРИЯ HE-VAN	42
РЕГУЛИРУЕМЫЕ ФОРСУНКИ ДЛЯ СЕРИЙ 1800™/UNI-SPRAY™	43
СЕРИЯ U	44

ПЕРЕДОВЫЕ ТЕХНОЛОГИИ ОБЕСПЕЧИВАЮТ НАИЛУЧШЕЕ РАСПРЕДЕЛЕНИЕ ВОДЫ...	44
ФОРСУНКИ СЕРИИ MPR	45
СЕРИИ SB	46
SPX-FLEX	46
СЕРИИ 1400	47
PA-8S	47
1800-EXT	47

СЕРИИ UNI-SPRAY™

Оросители с выдвигной частью Rain Bird – лучшее качество и цена на рынке!

ПРИМЕНЕНИЕ

Универсальные Оросители UNI-Spray™ рекомендованы для малых по площади газонных участков, цветочных клумб и кустарников.

ХАРАКТЕРИСТИКИ

- Для Вашего удобства, на заводе предустановлена форсунка VAN с регулируемым сектором.
- Экономия времени и денег: форсунки VAN с гибкими настройками.
- Можно использовать с форсунками MPR (с подобранным количеством осадков), в том числе с серией для полива живых изгородей и стелящихся растений.
- Легкое обслуживание внутренних частей сверху оросителя.
- 2 длины штока.
- Легкая и быстрая регулировка сектора полива даже во время работы оросителя.
- Активируемое давлением устройство самоочистки.
- Прочная втягивающая пружина из нержавеющей стали.
- Винт регулировки расхода и радиуса.
- Подфорсуночный фильтр.
- Опциональный, устанавливаемый в полевых условиях клапан SAM: удерживает разницу в высоте до 1,5 м.
- US-400: поставляется без форсунки.

ТЕХНИЧЕСКИЕ ХАРАКТЕРИСТИКИ

Давление: 1,0 - 2,1 бар
Расстояние: 2,1 - 5,5 м

РАЗМЕРЫ

Вход 1/2" ВР
Видимый диаметр: 3,2 см
Высота корпуса:
- US-200: 9,6 см
- US-400: 15,0 см
Высота штока:
- US-200: 5,1 см
- US-400: 10,2 см

Серии 12-VAN

Форсунки	бар	м	м³/ч	■ мм/ч	▲ мм/ч
360°	1,0	2,7	0,40	55	63
	1,5	3,2	0,48	47	54
	2,0	3,6	0,59	46	53
	2,1	3,7	0,60	44	51
270°	1,0	2,7	0,30	55	63
	1,5	3,2	0,36	47	54
	2,0	3,6	0,45	46	53
180°	1,0	2,7	0,20	55	63
	1,5	3,2	0,24	47	54
	2,0	3,6	0,30	46	53
90°	1,0	2,7	0,10	55	63
	1,5	3,2	0,12	47	54
	2,0	3,6	0,15	46	53
	2,1	3,7	0,15	44	51

МОДЕЛИ

US-215: с форсункой 15-VAN
US-410: с форсункой 10-VAN
US-412: с форсункой 12-VAN
US-415: с форсункой 15-VAN
US-418: с форсункой 18-VAN
US-400: без форсунки, высота штока 10,2 см

АКСЕССУАРИ

US-SAM-KIT: клапан, исключающий протечку, эрозию и загрязнения, вызванные низким позиционированием оросителя.
PA-8S: пластиковая насадка для форсунок серии MPR, 1/2" (15/21) HP
1800-EXT: пластиковая удлинительная насадка (добавляет 16,5 см) для всех моделей серии UNI-Spray™



ПОКАЗАТЕЛИ

■ 50%
▲ 50%

Серии 10-VAN

Форсунки	бар	м	м³/ч	■ мм/ч	▲ мм/ч
360°	1,0	2,1	0,44	96	111
	1,5	2,4	0,53	89	103
	2,0	2,7	0,57	76	88
	2,1	3,1	0,59	63	73
270°	1,0	2,1	0,33	96	111
	1,5	2,4	0,40	89	103
	2,0	2,7	0,43	76	88
180°	1,0	2,1	0,22	96	111
	1,5	2,4	0,27	89	103
	2,0	2,7	0,29	76	88
90°	1,0	2,1	0,11	96	111
	1,5	2,4	0,13	89	103
	2,0	2,7	0,14	76	88
	2,1	3,1	0,17	73	85



Серии 15-VAN

Форсунки	бар	м	м³/ч	■ мм/ч	▲ мм/ч
360°	1,0	3,4	0,60	52	60
	1,5	3,9	0,72	47	55
	2,0	4,5	0,84	41	48
	2,1	4,6	0,84	40	46
270°	1,0	3,4	0,45	52	60
	1,5	3,9	0,54	47	55
	2,0	4,5	0,63	41	48
180°	1,0	3,4	0,30	52	60
	1,5	3,9	0,36	47	55
	2,0	4,5	0,42	41	48
90°	1,0	3,4	0,15	52	60
	1,5	3,9	0,18	47	55
	2,0	4,5	0,21	41	48
	2,1	4,6	0,21	40	46

Серии 18-VAN

Форсунки	бар	м	м³/ч	■ мм/ч	▲ мм/ч
360°	1,0	4,3	0,96	52	60
	1,5	4,8	1,07	47	55
	2,0	5,4	1,20	41	48
	2,1	5,5	1,21	40	46
270°	1,0	4,3	0,72	52	60
	1,5	4,8	0,80	47	55
	2,0	5,4	0,90	41	48
180°	1,0	4,3	0,48	52	60
	1,5	4,8	0,54	47	55
	2,0	5,4	0,60	41	48
90°	1,0	4,3	0,24	52	60
	1,5	4,8	0,27	47	55
	2,0	5,4	0,30	41	48
	2,1	5,5	0,30	40	46

СЕРИИ 1800™

Оросители с выдвигной частью Rain Bird – № 1 на протяжении 30 лет!

ПРИМЕНЕНИЕ

1802/1803/1804/1806/1812: для малых газонных участков, цветочных клумб, кустарников.

1804-SAM/1806-SAM/1812-SAM: газоны и цветочные клумбы на склонах или на ландшафте переменной высоты.

1804-SAM-PRS/1806-SAM-PRS/1812-SAM-PRS: газоны и цветочные клумбы на склонах, на ландшафте переменной высоты с малым давлением воды, или на территориях подверженных вандализму.

ХАРАКТЕРИСТИКИ

- **Наивысшее качество для долговечной и надежной работы.**
- Легкая регулировка сектора полива. Не требуется никаких инструментов! Храповый механизм из двух частей увеличивает продолжительность работы форсунки.
- Форсунки MPR (с подобранным количеством осадков).
- 4 длин штока.
- Новинка: мягкий поворот штока
- **Храповый механизм на всех моделях, для легкого выравнивания сектора.**
- Исключение утечки между крышкой и прокладкой благодаря многофункциональному активируемому давлению грязеъемнику.
- Втягивающая пружина из нержавеющей стали для тяжелых условий работы.
- Винт для регулировки расхода и радиуса.
- **Широкий выбор форсунок (по типу разбрызгивания, углу, траектории и радиусу)**
- Подфорсуночный фильтр (поставляется вместе с форсункой).

Клапан Seal-A-Matic™ (SAM)
Во избежание дренажа



Без антидренажного клапана SAM



С антидренажным клапаном SAM

- Боковой вход 1/2" ВР на моделях 1806/1812
- Встроенный клапан SAM удерживает разницу в высоте подъема до 4.2 м (модели 1804-SAM, 1806-SAM, 1812-SAM).
- Поставляется с 1800 Pop-Top™ заглушкой для предохранения от загрязнения во время установки, за исключением модели 1803 с предустановленной форсункой 15-VAN.

ТЕХНИЧЕСКИЕ ХАРАКТЕРИСТИКИ

Давление: 1,0 - 2,1 бар
Расстояние: 0,6 - 5,5 м
Расход: 0 - 0,6 бар или более; 0,02 м³/ч в других случаях.

РАЗМЕРЫ

Вход 1/2" ВР
Видимый диаметр: 5,7 см
Высота корпуса:
- 1802: 10,0 см
- 1804: 15,0 см
- 1806: 24,0 см
- 1812: 40,0 см
Высота штока:
- 1802: 5,0 см
- 1804: 10,0 см
- 1806: 15,0 см
- 1812: 30,0 см

МОДЕЛИ

1802
1804/1804-SAM
1806/1806-SAM
1812/1812-SAM



АКСЕССУАРЫ

РА-8S: пластиковая насадка для форсунок серии MPR, 1/2" НР
1800-EXT: пластиковая удлинительная насадка (добавляет 16,5 см) для всех моделей серии 1800™
ХВА-1800: переходник для установки микрооросителей XS-90, XS-180 и XS-360 и микроспринклеров SXB-180 и SXB-360 на распылители 1800™

Как заказать

1804 - SAM

SAM-PRS
Опции
Seal-A-Matic
антидренажный клапан и
регулятор давления

Модель
1804
высота выдвигной части 4"
(10,2 см)

ОРОСИТЕЛИ СЕРИИ RD1800™

4", 6", 12" (10,2 см; 15,2 см; 30,5 см)

ХАРАКТЕРИСТИКИ

- Запатентованное тройное очищающее уплотнение Triple-Blade Wiper Seal идеально сочетает в себе функции промывки, потока возле оросителя и защиты от засорения, оптимизируя характеристики и долговечность при выдвигании и втягивании. Прецизионное управление промывкой при выдвигании и втягивании позволяет убрать загрязнения, гарантируя втягивание штока в грунт любого типа.
- Уникальные грязевые кармашки позволяют удерживать песок и мусор на месте, не допуская его циркуляции и предотвращая повреждения в будущем. Детали устойчивы к коррозии в среде очищенной воды с содержанием хлора.
- Серия RD1800™ SAM PRS Объединяет в себе все особенности серий SAM и PRS RD1800. Может обслуживать любые орошаемые участки, вне зависимости от перепада высот или давления воды.
- Серия RD1800™ Flow-Shield™ Обеспечивает в случае снятия форсунки вертикальную струю воды малого расхода, заметную в прямой видимости на расстоянии +5 м.
- Серия RD1800™ Non-Potable Water для технической воды Предлагает альтернативу насадочным пробкам и формованным фиолетовым крышкам. Предупреждающие знаки с хорошо заметными надписями «DO NOT DRINK» по-английски, «NO BEBA» по-испански, а также международный знак «не пить».

Рабочий диапазон

- Шаг: 0,8—7,3 м
- Давление: 1,0—6,9 бар

Технические данные

- Напорные характеристики клапана SAM: удерживает напор до 4,2 м; (0,3 бар)
- По расходу: Модели SAM 0 при 1,0 бар и выше; 0,1 м³/ч; в противном случае
- Все другие модели: 0 при 0,7 бар и выше; 0,1 м³/ч; в противном случае
- Модель SAM-PRS: регулирование давления форсунки до среднего значения 2,1 бар при входном давлении до 6,9 бар
- Боковые входные соединения имеются только на моделях без обратного клапана Seal-A-Matic™ (SAM).

Модели:

RD-04-S-P30-F: высота штока 4" (10 см) встроенный обратный клапан SAM, регулятор давления PRS (2.1 бар) и система Flow Shield.

RD-04-S-P45-F: высота штока 4" (10 см) встроенный обратный клапан SAM, регулятор давления PRS (3.1 бар) и система Flow Shield.



RD-06-S-P30-F: высота штока 4" (15 см) встроенный обратный клапан SAM, регулятор давления PRS (2.1 бар) и система Flow Shield.

RD-12-S-P30-F: высота штока 12" (30 см) встроенный обратный клапан SAM, регулятором давления PRS (2.1 бар) и система Flow Shield.

Размеры

- Вход с внутренней резьбой 1/2" (15/21) BSP

Как заказать

RD-XX - X

04 (10 см)	P30-F (2,1 бар)
06 (15 см)	P45-F (3,1 бар)
12 (30 см)	

Для получения более подробной информации о форсунках смотрите их технические характеристики



ОРОСИТЕЛИ

Что такое высокоэффективная форсунка?

Обычные форсунки — неравномерное орошение

При использовании обычных форсунок некоторые участки газона могут оказаться политы недостаточно, в то время как другие будут залиты водой. Значительная часть воды может теряться за счет испарения/туманообразования и чрезмерного распыления струй воды.

Высокоэффективные форсунки — равномерное орошение

Высокоэффективные форсунки обеспечивают повышенный охват орошаемой площади. Улучшение охвата означает уменьшение длительности циклов работы системы орошения, при этом газон остается здоровым и цветущим. Сокращение цикла работы означает возможность экономить до 25% воды по сравнению с обычными форсунками. Кроме того, конструкция высокоэффективных форсунок Rain Bird предусматривает образование крупных капель воды, что позволяет уменьшить снос капель ветром.

Высокая или низкая интенсивность дождя?

Форсунки с низкой интенсивностью искусственного дождя

Форсунки с низкой интенсивностью искусственного дождя дают оптимальный эффект на наклонных участках или уплотненном грунте, минимизируя стекание воды. Снижение интенсивности полива увеличивает продолжительность рабочего цикла.

Форсунки с высокой интенсивностью искусственного дождя

Форсунки с высокой интенсивностью искусственного дождя идеально подходят для орошения небольших участков или для ситуаций, когда время полива ограничивается постановлениями городских властей.

Низкая интенсивность искусственного дождя		Высокая интенсивность искусственного дождя			
Высокоэффективные вращающиеся форсунки		Высокоэффективные форсунки		Стандартные форсунки	
					
					
R-VAN	Rotary	HE-VAN	U-Series	VAN	MPR и SQ
Регулируемый сектор полива	Фиксированный сектор полива	Регулируемый сектор полива	Фиксированный сектор полива	Регулируемый сектор полива	Фиксированный сектор полива

ФОРСУНКИ СЕРИИ R-VAN

Вращающиеся форсунки с регулируемым сектором дают возможность быстро регулировать сектор и радиус вручную

- Сектор и радиус регулируются вручную – не требуется никаких специальных инструментов
- Низкая интенсивность осадков (норма полива) уменьшает отток и вероятность эрозии
- Высокая равномерность, плотные ветроустойчивые потоки и более крупные капли воды гарантируют экономичную работу даже в неблагоприятных условиях

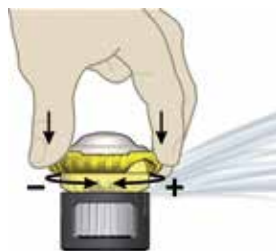

Регулировка сектора

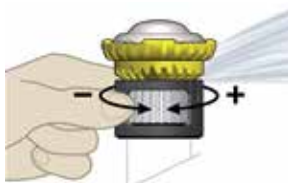

Регулировка радиуса

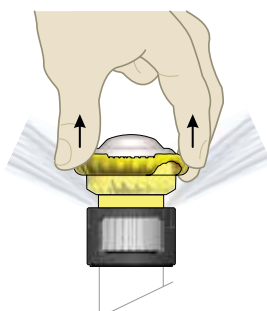

Смывание загрязнений



ОСОБЕННОСТИ

- Сектор, регулируемый в интервале 45-270°
- Укладываются в узкие окна полива – оптимальная интенсивность осадков R-VAN устанавливает идеальный баланс между нормой полива и инфильтрацией
- Цветовая кодировка для облегчения идентификации модели R-VAN
- Совместимы со всеми моделями оросителей Rain Bird в дополнение к широкой номенклатуре удлинителей и переходников
- При монтаже с роторными форсунками Rain Bird серии 5000 с согласованным количеством осадков (MPR) позволяют использовать схемы орошения MPR с радиусом от 4,0 до 10,7 м
- 3-летняя заводская гарантия

РАБОЧИЙ ДИАПАЗОН

Диапазон давлений: 1,4-3,8 бар
Рекомендуемое рабочее давление: 3,1 бар
Интервал размещения: 4-7,3 м

Регулировки: сектор и радиус следует регулировать во время подачи воды

МОДЕЛИ

R-VAN1318

- Черный вращающийся дефлектор
- Радиус 4,0-5,5 м
- Сектор 45-270°

R-VAN1724

- Желтый вращающийся дефлектор
- Радиус 5,2-7,3 м
- Сектор 45-270°

Примечания:

- Не рекомендуется для однорядного применения.
- Использовать радиус меньше минимального (на модель) не рекомендуется.
- Эксплуатационные данные, полученные в результате испытаний, удовлетворяют стандартам ASABE; ASABE S398.1

ПОКАЗАТЕЛИ

R-VAN 18

Форсунки бар	м	м³/ч	■ мм/ч	▲ мм/ч
1,4	4,0	0,21	18	21
1,7	4,3	0,25	18	20
2,1	4,9	0,29	17	18
2,4	4,9	0,31	16	18
2,8	5,2	0,32	16	18
3,1	5,5	0,34	15	18
3,4	5,5	0,36	15	18
3,8	5,5	0,37	15	18
1,4	4,0	0,17	18	21
1,7	4,3	0,19	18	20
2,1	4,9	0,19	17	19
2,4	4,9	0,20	16	19
2,8	5,2	0,22	16	18
3,1	5,5	0,23	15	18
3,4	5,5	0,24	15	18
3,8	5,5	0,25	15	18
1,4	4,0	0,08	19	21
1,7	4,3	0,08	18	20
2,1	4,9	0,09	17	19
2,4	4,9	0,10	16	19
2,8	5,2	0,11	16	18
3,1	5,5	0,11	15	18
3,4	5,5	0,12	15	18
3,8	5,5	0,13	15	18

R-VAN 1724

Форсунки бар	м	м³/ч	■ мм/ч	▲ мм/ч
1,4	5,2	0,40	19	22
1,7	5,8	0,45	18	21
2,1	6,4	0,51	18	21
2,4	6,7	0,54	17	19
2,8	7,0	0,57	16	18
3,1	7,3	0,61	15	18
3,4	7,3	0,62	15	18
3,8	7,3	0,63	15	18
1,4	5,2	0,28	19	22
1,7	5,8	0,29	18	21
2,1	6,4	0,32	18	21
2,4	6,7	0,35	17	19
2,8	7,0	0,38	16	18
3,1	7,3	0,41	15	18
3,4	7,3	0,43	15	18
3,8	7,3	0,45	15	18
1,4	5,2	0,13	19	22
1,7	5,8	0,15	18	21
2,1	6,4	0,16	18	21
2,4	6,7	0,17	17	19
2,8	7,0	0,19	16	18
3,1	7,3	0,20	15	18
3,4	7,3	0,22	15	18
3,8	7,3	0,23	15	18

■ 50%
▲ 50%

Примечание: вращающиеся форсунки испытывались на моделях с выдвинутой частью 10 см. Эксплуатационные данные были получены в условиях отсутствия ветра.

ВРАЦАЮЩИЕСЯ ФОРСУНКИ

Многоструйные вращающиеся форсунки для распылителей серий 1800™ / UNI-Spray™
Уменьшает стоимость и сложность Вашей системы полива !

ПРИМЕНЕНИЕ

Вращающиеся форсунки Rain Bird эффективно распределяют воду в радиусе от 4 до 7,3 метров. Количество осадков совпадает с форсунками MPR Rain Bird для роторов 5000 Серии для максимальной гибкости в проектировании.

ХАРАКТЕРИСТИКИ

- **Меньше зон – быстрее установка:** уменьшает стоимость и сложность Вашей системы полива с применением форсунок с фиксированным количеством осадков.
- Уменьшенное количество осадков (15,2 мм/ч) снижает смыв и эрозию почвы.
- Многоструйность обеспечивает равномерное распределение воды по всему радиусу.
- Высокоэффективное распределение воды и отличная устойчивость к ветру.
- Проектирование никогда не было таким легким: возможность смешивать их в одной зоне с форсунками 5000 Plus MPR, позволяя проектировать орошение с фиксированным количеством осадков с радиусом от 4,0 м до 10,7 м.
- Количество осадков 15,2 мм/ч совпадает с количеством осадков роторов Rain Bird 5000 Plus MPR, позволяя вращающимся форсункам и роторам 5000 Plus с форсунками MPR быть расположенными в одной зоне.
- Приблизительно на 60% меньше расход воды, в сравнении с обычными форсунками к распылителям, с радиусом от 4 до 7,6 м. Вращающиеся форсунки позволяют скорректировать неисправности в системе полива, вызванные неправильной расстановкой оросителей, низким давлением или неправильными гидравлическими расчетами.
- Обеспечивают постоянные показатели при давлении от 1,4 до 3,8 Бар. Без образования тумана на верхней границе давления.
- Винт, из нержавеющей стали, сверху форсунки, позволяет уменьшать радиус полива до 4 м на моделях RN 1318 и до 5,2 м на моделях RN 1725.
- Новинка! Цветовая кодировка для легкого определения радиуса и сектора.
- Для установки на оросители Rain Bird серий 1800™ /Uni-Spray™.
- Гарантия 3 года.

ХАРАКТЕРИСТИКИ

- Давление: от 1,4 до 3,8 Бар
- Радиус: от 4 до 7,6 м

МОДЕЛИ

- R13-18Q: 7,4 м четверть круга
- R13-18H: 5,5 м полукруга
- R13-18F: 5,5 м полный круг
- R17-24Q: 7,4 м четверть круга
- R17-24H: 7,4 м полукруга
- R17-24F: 7,4 м полный круг



ОРОСИТЕЛИ

ПОКАЗАТЕЛИ

Серии R1318

Форсунки бар	м	м³/ч	■ мм/ч	▲ мм/ч
1,4	4,0	0,29	19	22
1,7	4,3	0,33	18	21
2,1	4,8	0,36	15	18
2,4	5	0,39	15	18
2,8	5,2	0,42	15	18
3,1	5,4	0,44	15	18
3,4	5,5	0,47	15	18
3,8	5,6	0,49	15	18
1,4	4,0	0,15	19	22
1,7	4,3	0,16	18	21
2,1	4,8	0,18	15	18
2,4	5	0,19	15	18
2,8	5,2	0,21	15	18
3,1	5,4	0,22	15	18
3,4	5,5	0,23	15	18
3,8	5,6	0,24	15	18
1,4	4,0	0,07	19	22
1,7	4,3	0,08	18	21
2,1	4,8	0,09	15	18
2,4	5	0,10	15	18
2,8	5,2	0,10	15	18
3,1	5,4	0,11	15	18
3,4	5,5	0,12	15	18
3,8	5,6	0,12	15	18

■ 50%
▲ 50%

Серии R1724

Форсунки бар	м	м³/ч	■ мм/ч	▲ мм/ч
1,4	5,2	0,55	20	23
1,7	5,8	0,62	18	21
2,1	6,4	0,68	16	19
2,4	6,7	0,73	16	19
2,8	6,9	0,78	16	19
3,1	7,1	0,83	16	19
3,4	7,3	0,87	16	19
3,8	7,4	0,91	16	19
1,4	5,2	0,28	20	23
1,7	5,8	0,31	18	21
2,1	6,4	0,34	16	19
2,4	6,7	0,36	16	19
2,8	6,9	0,39	16	19
3,1	7,1	0,41	16	19
3,4	7,3	0,44	16	19
3,8	7,4	0,46	16	19
1,4	5,2	0,14	20	23
1,7	5,8	0,15	18	21
2,1	6,4	0,17	16	19
2,4	6,7	0,18	16	19
2,8	6,9	0,20	16	19
3,1	7,1	0,21	16	19
3,4	7,3	0,22	16	19
3,8	7,4	0,23	16	19

Примечание: Вращающиеся форсунки протестированы на оросителе Спрей с выдвинутой частью 10 см. Показатели рассчитаны в условиях отсутствия ветра.

с помощью обычных распылительных форсунок

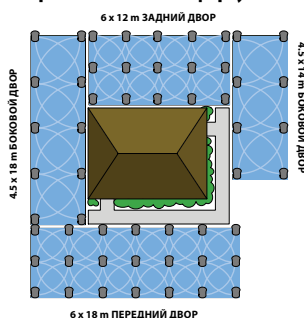

• Требуется 6 зон

с помощью вращающихся форсунок

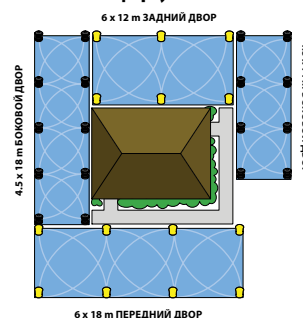

• Требуется 3 зон

МОДЕЛИ

СЕРИЯ HE-VAN

Первые в мире высокоэффективные форсунки с изменяемым углом полива

- Благодаря возможности настраивать угол полива от 0° до 360°, вы сможете эффективно поливать ландшафты любых форм, экономя время и устраняя необходимость держать на складе большое количество форсунок с разным углом полива.
- Форсунки Rain Bird серии HE-VAN имеют среднее значение показателя равномерности орошения DULQ более 70%, что превышает более чем на 40% показатели представленных на рынке форсунок с изменяемым углом полива.
- Соответствие скорости осаждения форсунок Rain Bird® MPR и U-серии



ОСОБЕННОСТИ

- Легкая настройка угла полива от 0° до 360° простым поворотом центрального винта, чтобы увеличить или уменьшить установленный угол
- Функция ExactEdge™ обеспечивает точность при регулировке угла. При повороте на нужный угол, форсунка легко фиксируется в необходимом положении, обеспечивая постоянную фиксацию краев полива.
- Ожидающая получения патента технология управления расходом Flow Control обеспечивает отличный полив на малых расстояниях и равномерное покрытие по всему участку.
- Более толстые струи и более крупные капли воды обеспечивают повышенное сопротивление воздействию ветра. Соответствие скорости осаждения форсунок Rain Bird® MPR и U-серии
- Жесткая верхняя заслонка минимизирует повреждения форсунки из-за нормального износа и истирания.
- Регулировочный винт из нержавеющей стали предназначен для настройки расхода и радиуса, с возможностью уменьшить радиус полива на 25%.
- Предназначен для использования со всеми распылителями Rain Bird® серий 1800°, UNI-Spray™ и переходниками Rain Bird для полива кустарников

МОДЕЛИ

HE-VAN-8: 24° Траектория
HE-VAN-10: 27° Траектория

HE-VAN-12: 23° Траектория
HE-VAN-15: 25° Траектория

Серии 8 HE-VAN

Форсунки	бар	м	м³/ч	■ мм/ч	▲ мм/ч
360° Arc	1,0	1,5	0,19	82	95
	1,4	1,8	0,22	66	76
	1,7	2,1	0,25	54	62
	2,1	2,4	0,27	45	52
270° Arc	1,0	1,5	0,14	82	95
	1,4	1,8	0,16	66	76
	1,7	2,1	0,18	54	62
	2,1	2,4	0,20	45	51
180° Arc	1,0	1,5	0,10	82	95
	1,4	1,8	0,11	66	76
	1,7	2,1	0,12	54	62
	2,1	2,4	0,13	45	52
90° Arc	1,0	1,5	0,05	82	95
	1,4	1,8	0,05	66	76
	1,7	2,1	0,06	54	62
	2,1	2,4	0,07	45	52

Серии 10 HE-VAN

Форсунки	бар	м	м³/ч	■ мм/ч	▲ мм/ч
360° Arc	1,0	2,1	0,29	64	74
	1,4	2,4	0,34	56	65
	1,7	2,7	0,37	50	57
	2,1	3,0	0,41	44	51
270° Arc	1,0	2,4	0,22	64	74
	1,4	2,7	0,25	56	65
	1,7	2,1	0,28	50	57
	2,1	3,0	0,31	44	51
180° Arc	1,0	2,1	0,15	64	74
	1,4	2,4	0,17	56	65
	1,7	2,7	0,19	50	57
	2,1	3,0	0,21	44	51
90° Arc	1,0	2,1	0,07	64	74
	1,4	2,4	0,08	56	65
	1,7	2,7	0,09	50	57
	2,1	3,0	0,10	44	51

ТЕХНИЧЕСКИЕ ХАРАКТЕРИСТИКИ

- Давление: 1 - 2,1 бар

Показатели эффективности форсунок Rain Bird® HE-VAN

- Форсунки Rain Bird® HE-VAN характеризуются средним значением показателя равномерности орошения DULQ 70%, это более чем на 40% превышает показатели обычных форсунок с изменяемым углом полива, применяемых в распылителях.
- Форсунки Rain Bird® серии HE-VAN имеют значение показателя SC ≤ 1,6, что на 35% ниже, чем у обычных форсунок с изменяемым углом полива, применяемых в оросителях.

Серии 12 HE-VAN

Форсунки	бар	м	м³/ч	■ мм/ч	▲ мм/ч
360° Arc	1,0	2,7	0,38	51	58
	1,4	3,0	0,44	47	55
	1,7	3,3	0,49	44	51
	2,1	3,7	0,54	40	47
270° Arc	1,0	2,7	0,28	51	58
	1,4	3,0	0,33	47	55
	1,7	3,3	0,37	44	51
	2,1	3,7	0,40	40	47
180° Arc	1,0	2,7	0,19	51	58
	1,4	3,0	0,22	47	55
	1,7	3,3	0,24	44	51
	2,1	3,7	0,27	40	47
90° Arc	1,0	2,7	0,10	51	58
	1,4	3,0	0,11	47	55
	1,7	3,3	0,12	44	51
	2,1	3,7	0,13	40	47

Серии 15 HE-VAN

Форсунки	бар	м	м³/ч	■ мм/ч	▲ мм/ч
360° Arc	1,0	3,3	0,59	53	61
	1,4	3,6	0,69	51	59
	1,7	4,2	0,76	42	49
	2,1	4,6	0,84	40	47
270° Arc	1,0	3,3	0,44	53	61
	1,4	3,6	0,51	51	59
	1,7	4,2	0,57	42	49
	2,1	4,6	0,63	40	47
180° Arc	1,0	3,3	0,30	53	61
	1,4	3,6	0,34	51	59
	1,7	4,2	0,38	42	49
	2,1	4,6	0,42	40	47
90° Arc	1,0	3,3	0,15	53	61
	1,4	3,6	0,17	51	59
	1,7	4,2	0,19	42	49
	2,1	4,6	0,21	40	47

РЕГУЛИРУЕМЫЕ ФОРСУНКИ ДЛЯ СЕРИЙ 1800™/UNI-SPRAY™

Максимум возможностей для быстрой и легкой установки

ПРИМЕНЕНИЕ

Эти форсунки идеальны для полива газонов неправильной формы, а также посадок кустарников, поскольку позволяют легко изменить установки секторов.

ХАРАКТЕРИСТИКИ

- Цветовой код для легкого определения радиуса и сектора
- Простая регулировка угла от 0 до 330° для моделей 4, 6 и 8-VAN, а также от 0 до 360° для моделей 10, 12, 15 и 18-VAN



ТЕХНИЧЕСКИЕ ХАРАКТЕРИСТИКИ

Давление: от 1,0 до 2,1 бар*
Радиус: от 0,9 до 5,5 м

МОДЕЛИ

Серии 4-VAN: траектория 0°
Серии 6-VAN: траектория 0°
Серии 8-VAN: траектория 5°
Серии 10-VAN: траектория 10°
Серии 12-VAN: траектория 15°
Серии 15-VAN: траектория 23°
Серии 18-VAN: траектория 26°

ПОКАЗАТЕЛИ

Серии 4-VAN

Форсунки бар	м	м³/ч	■ мм/ч	▲ мм/ч
330°	1,0	0,9	0,14	189
	1,5	1,0	0,17	183
	2,0	1,2	0,20	152
	2,1	1,2	0,20	152
270°	1,0	0,9	0,12	198
	1,5	1,0	0,14	187
	2,0	1,2	0,16	148
	2,1	1,2	0,17	157
180°	1,0	0,9	0,07	173
	1,5	1,0	0,09	180
	2,0	1,2	0,10	139
	2,1	1,2	0,10	139
90°	1,0	0,9	0,05	247
	1,5	1,0	0,06	240
	2,0	1,2	0,06	167
	2,1	1,2	0,07	194

Серии 6-VAN

Форсунки бар	м	м³/ч	■ мм/ч	▲ мм/ч
330°	1,0	1,2	0,19	144
	1,5	1,5	0,23	112
	2,0	1,8	0,27	91
	2,1	1,8	0,27	91
270°	1,0	1,2	0,18	167
	1,5	1,5	0,21	124
	2,0	1,8	0,24	99
	2,1	1,8	0,25	103
180°	1,0	1,2	0,10	139
	1,5	1,5	0,11	98
	2,0	1,8	0,13	80
	2,1	1,8	0,14	86
90°	1,0	1,2	0,06	167
	1,5	1,5	0,07	124
	2,0	1,8	0,08	99
	2,1	1,8	0,08	99

Серии 8-VAN

Форсунки бар	м	м³/ч	■ мм/ч	▲ мм/ч
330°	1,0	1,8	0,27	91
	1,5	2,1	0,32	79
	2,0	2,3	0,38	78
	2,1	2,4	0,39	74
270°	1,0	1,8	0,25	103
	1,5	2,1	0,30	91
	2,0	2,3	0,34	86
	2,1	2,4	0,35	81
180°	1,0	1,8	0,19	117
	1,5	2,1	0,23	104
	2,0	2,3	0,26	98
	2,1	2,4	0,27	94
90°	1,0	1,8	0,12	148
	1,5	2,1	0,14	127
	2,0	2,3	0,16	121
	2,1	2,4	0,16	111

Примечание: В моделях серии 4-VAN, 6-VAN, 8-VAN может возникнуть необходимость подкрутить регулировочный винт, для получения радиуса и расхода указанных в каталоге, когда сектор установлен меньше чем максимум.

Серии 10-VAN

Форсунки бар	м	м³/ч	■ мм/ч	▲ мм/ч
360°	1,0	2,1	0,44	96
	1,5	2,4	0,53	89
	2,0	2,7	0,57	76
	2,1	3,1	0,59	63
270°	1,0	2,1	0,33	96
	1,5	2,4	0,40	89
	2,0	2,7	0,43	76
	2,1	3,1	0,48	68
180°	1,0	2,1	0,22	96
	1,5	2,4	0,27	89
	2,0	2,7	0,29	76
	2,1	3,1	0,33	71
90°	1,0	2,1	0,11	96
	1,5	2,4	0,13	89
	2,0	2,7	0,14	76
	2,1	3,1	0,17	73

Серии 12-VAN

Форсунки бар	м	м³/ч	■ мм/ч	▲ мм/ч
360°	1,0	2,7	0,40	55
	1,5	3,2	0,48	47
	2,0	3,6	0,59	46
	2,1	3,7	0,60	44
270°	1,0	2,7	0,30	55
	1,5	3,2	0,36	47
	2,0	3,6	0,45	46
	2,1	3,7	0,45	44
180°	1,0	2,7	0,20	55
	1,5	3,2	0,24	47
	2,0	3,6	0,30	46
	2,1	3,7	0,30	44
90°	1,0	2,7	0,10	55
	1,5	3,2	0,12	47
	2,0	3,6	0,15	46
	2,1	3,7	0,15	44

Серии 15-VAN

Форсунки бар	м	м³/ч	■ мм/ч	▲ мм/ч
360°	1,0	3,4	0,60	52
	1,5	3,9	0,72	47
	2,0	4,5	0,84	41
	2,1	4,6	0,84	40
270°	1,0	3,4	0,45	52
	1,5	3,9	0,54	47
	2,0	4,5	0,63	41
	2,1	4,6	0,63	40
180°	1,0	3,4	0,30	52
	1,5	3,9	0,36	47
	2,0	4,5	0,42	41
	2,1	4,6	0,42	40
90°	1,0	3,4	0,15	52
	1,5	3,9	0,18	47
	2,0	4,5	0,21	41
	2,1	4,6	0,21	40

Серии 18-VAN

Форсунки бар	м	м³/ч	■ мм/ч	▲ мм/ч
360°	1,0	4,3	0,96	52
	1,5	4,8	1,07	47
	2,0	5,4	1,20	41
	2,1	5,5	1,21	40
270°	1,0	4,3	0,72	52
	1,5	4,8	0,80	47
	2,0	5,4	0,90	41
	2,1	5,5	0,91	40
180°	1,0	4,3	0,48	52
	1,5	4,8	0,54	47
	2,0	5,4	0,60	41
	2,1	5,5	0,61	40
90°	1,0	4,3	0,24	52
	1,5	4,8	0,27	47
	2,0	5,4	0,30	41
	2,1	5,5	0,30	40

■ 50% ▲ 50%



СЕРИЯ U

Пластиковые форсунки для оросителей серии 1800™
Двойное выходное отверстие для ближнего полива и оптимального распределения воды.

ПРИМЕНЕНИЕ

Форсунки серии U - это первые пластиковые форсунки со вторым выходным отверстием для ближнего полива и более равномерного распределения воды. Уникальный запатентованный дизайн сокращает время полива, экономит воду и деньги и предотвращает потери.

ХАРАКТЕРИСТИКИ

- Цветовой код для легкого определения радиуса и сектора
- Дополнительное выходное отверстие для ближнего полива сводит к минимуму сухие коричневые пятна вокруг оросителей
- Технология Rain Curtain™ устраняет разницу в поливе для более равномерного покрытия всей орошаемой территории
- Регулировочный винт из нержавеющей стали для подстройки расхода и траектории
- Подходит ко всем оросителям Rain Bird и переходникам для полива кустарников.
- Фиксированное количество осадков между установками. Обеспечивает гибкость конструкции и установки.
- Удобная многоцветная фасовка с отдельными карманами для форсунок и фильтров

ТЕХНИЧЕСКИЕ ХАРАКТЕРИСТИКИ

Давление: от 1,0 до 2,1 бар*
Расстояние: от 2,7 до 4,6 м

МОДЕЛИ

Серия U-8: траектория 10°
Серия U-10: траектория 12°
Серия U-12: траектория 23°
Серия U-15: траектория 23°



ПОКАЗАТЕЛИ

Серии U-8:

Форсунки	бар	м	м³/ч	■ мм/ч	▲ мм/ч
U-8F	1,0	1,5	0,12	52	60
	1,5	1,9	0,16	47	55
	2,0	2,3	0,22	41	48
	2,1	2,4	0,23	40	46
U-8H	1,0	1,5	0,06	52	60
	1,5	1,9	0,09	47	55
	2,0	2,3	0,11	41	48
	2,1	2,4	0,12	40	46
U-8Q	1,0	1,5	0,03	52	60
	1,5	1,9	0,04	47	55
	2,0	2,3	0,05	41	48
	2,1	2,4	0,06	40	46

Серии U-10:

Форсунки	бар	м	м³/ч	■ мм/ч	▲ мм/ч
U-10F	1,0	2,1	0,24	52	60
	1,5	2,4	0,30	47	55
	2,0	3,0	0,31	41	48
	2,1	3,1	0,37	40	46
U-10H	1,0	2,1	0,12	52	60
	1,5	2,4	0,15	47	55
	2,0	3,0	0,15	41	48
	2,1	3,1	0,19	40	46
U-10Q	1,0	2,1	0,06	52	60
	1,5	2,4	0,07	47	55
	2,0	3,0	0,08	41	48
	2,1	3,1	0,09	40	46

Серии U-12:

Форсунки	бар	м	м³/ч	■ мм/ч	▲ мм/ч
U-12F	1,0	2,7	0,4	55	63
	1,5	3,2	0,48	47	54
	2,0	3,6	0,59	46	53
	2,1	3,7	0,6	44	51
U-12H	1,0	2,7	0,2	55	63
	1,5	3,2	0,24	47	54
	2,0	3,6	0,3	46	53
	2,1	3,7	0,3	44	51
U-12Q	1,0	2,7	0,1	55	63
	1,5	3,2	0,12	47	54
	2,0	3,6	0,15	46	53
	2,1	3,7	0,15	44	51

Серии U-15:

Форсунки	бар	м	м³/ч	■ мм/ч	▲ мм/ч
U-15F	1,0	3,4	0,6	52	60
	1,5	3,9	0,72	47	55
	2,0	4,5	0,84	41	48
	2,1	4,6	0,84	40	46
U-15H	1,0	3,4	0,3	52	60
	1,5	3,9	0,36	47	55
	2,0	4,5	0,42	41	48
	2,1	4,6	0,42	40	46
U-15Q	1,0	3,4	0,15	52	60
	1,5	3,9	0,18	47	55
	2,0	4,5	0,21	41	48
	2,1	4,6	0,21	40	46



Удобная многоцветная фасовка с отдельными карманами для форсунок и фильтров

■ 50%
▲ 50%



Передовые технологии обеспечивают наилучшее распределение воды

Передовые технологии обеспечивают наилучшее распределение воды

Благодаря конструкции с двумя отверстиями форсунки Rain Bird U-Серии выдают секторы распыления непрерывной струей. В результате сухие места исключены и вся поливаемая зона покрыта наиболее равномерно.

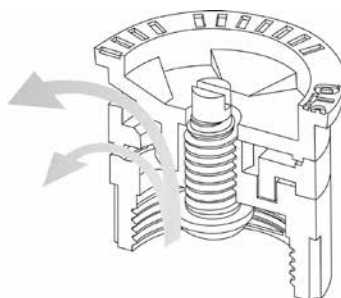

ФОРСУНКИ СЕРИИ MPR

Форсунки с подобранным количеством осадков для гибкости проектирования

ХАРАКТЕРИСТИКИ

- Цветовой код для легкого определения радиуса и сектора
- Регулировочный винт для подстройки расхода и траектории
- Подобранные количество осадков (MPR)
- Легкодоступный подфорсуночный фильтр (поставляется вместе с форсункой)

ТЕХНИЧЕСКИЕ

ХАРАКТЕРИСТИКИ

Давление: от 1,0 до 2,1 бар*
 Расстояние: от 0,6 до 4,6 м

МОДЕЛИ

Серия 5-MPR: траектория 5°
 Серия 8-MPR: траектория 10°
 Серия 10-MPR: траектория 15°
 Серия 12-MPR: траектория 30°
 Серия 15-MPR: траектория 30°



Серия 15-MPR прямоугольники: траектория 0°
 Серия 5-MPR струевой баблер: траектория 0°

ПОКАЗАТЕЛИ

Серии 5-MPR

Форсунки	бар	м	м³/ч	■ мм/ч	▲ мм/ч
5F	1,0	0,6	0,02	52	60
	1,5	1,0	0,05	47	55
	2,0	1,4	0,08	41	48
	2,1	1,5	0,09	40	46
5H	1,0	0,6	0,01	52	60
	1,5	1,0	0,02	47	55
	2,0	1,4	0,04	41	48
	2,1	1,5	0,05	40	46
5Q	1,0	0,6	0,01	52	60
	1,5	1,0	0,01	47	55
	2,0	1,4	0,02	41	48
	2,1	1,5	0,02	40	46

Серии 8-MPR

Форсунки	бар	м	м³/ч	■ мм/ч	▲ мм/ч
8F	1,0	1,5	0,12	52	60
	1,5	1,9	0,16	47	55
	2,0	2,3	0,22	41	48
	2,1	2,4	0,23	40	46
8H	1,0	1,5	0,06	52	60
	1,5	1,9	0,09	47	55
	2,0	2,3	0,11	41	48
	2,1	2,4	0,12	40	46
8Q	1,0	1,5	0,03	52	60
	1,5	1,9	0,04	47	55
	2,0	2,3	0,05	41	48
	2,1	2,4	0,06	40	46

Серии 10-MPR

Форсунки	бар	м	м³/ч	■ мм/ч	▲ мм/ч
10F	1,0	2,1	0,26	58	67
	1,5	2,4	0,29	50	58
	2,0	3,0	0,35	39	45
	2,1	3,1	0,36	37	43
10H	1,0	2,1	0,13	58	67
	1,5	2,4	0,14	50	58
	2,0	3,0	0,18	39	45
	2,1	3,1	0,18	37	43
10Q	1,0	2,1	0,06	58	67
	1,5	2,4	0,07	50	58
	2,0	3,0	0,09	39	45
	2,1	3,1	0,09	37	43

Серии 12-MPR

Форсунки	бар	м	м³/ч	■ мм/ч	▲ мм/ч
12F	1,0	2,7	0,40	55	63
	1,5	3,2	0,48	47	54
	2,0	3,6	0,59	46	53
	2,1	3,7	0,60	44	51
12H	1,0	2,7	0,20	55	63
	1,5	3,2	0,24	47	54
	2,0	3,6	0,30	46	53
	2,1	3,7	0,30	44	51
12Q	1,0	2,7	0,10	55	63
	1,5	3,2	0,12	47	54
	2,0	3,6	0,15	46	53
	2,1	3,7	0,15	44	51

Серии 15-MPR

Форсунки	бар	м	м³/ч	■ мм/ч	▲ мм/ч
15F	1,0	3,4	0,60	52	60
	1,5	3,9	0,72	47	55
	2,0	4,5	0,84	41	48
	2,1	4,6	0,84	40	46
15H	1,0	3,4	0,30	52	60
	1,5	3,9	0,36	47	55
	2,0	4,5	0,42	41	48
	2,1	4,6	0,42	40	46
15Q	1,0	3,4	0,15	52	60
	1,5	3,9	0,18	47	55
	2,0	4,5	0,21	41	48
	2,1	4,6	0,21	40	46

Серии 15-MPR прямоугольники

Форсунки	бар	м	м³/ч
15EST	1,0	1,2 x 4,0	0,10
	1,5	1,2 x 4,3	0,11
	2,0	1,2 x 4,3	0,13
	2,1	1,2 x 4,6	0,14
15CST	1,0	1,2 x 7,9	0,20
	1,5	1,2 x 8,5	0,23
	2,0	1,2 x 8,5	0,25
	2,1	1,2 x 9,2	0,27
15RCS	1,0	0,8 x 3,2	0,08
	1,5	1,0 x 3,9	0,09
	2,0	1,2 x 4,5	0,11
	2,1	1,2 x 4,6	0,11
15LCS	1,0	0,8 x 3,2	0,08
	1,5	1,0 x 3,9	0,09
	2,0	1,2 x 4,5	0,11
	2,1	1,2 x 4,6	0,11
15SST	1,0	1,2 x 7,9	0,20
	1,5	1,2 x 8,5	0,23
	2,0	1,2 x 8,5	0,25
	2,1	1,2 x 9,2	0,27
9SST	1,0	2,7 x 4,9	0,30
	1,5	2,7 x 4,9	0,33
	2,0	2,7 x 5,5	0,36
	2,1	2,7 x 5,5	0,39



Размещение форсунок по углам квадрата на расстоянии от оросителя до оросителя равном радиусу (м),

W = ширина покрываемого сектора,
 L = длина покрываемого сектора

Примечание: не рекомендуется уменьшать радиус больше, чем на 25 % от обычного значения.

■ 50%

▲ 50%



Нужно меньше воды для эффективного покрытия и достижения равномерных осадков с использованием круговых и прямоугольных форсунок

СЕРИИ SB

Штуцерные соединители

ПРИМЕНЕНИЕ

Для использования совместно с гибким шлангом SPX-FLEX в качестве подвижного соединительного узла. Гибкое подвижное соединение применяется для защиты подземных оросителей, за счет гашения импульса, полученного от проехавшего автомобиля или садовой техники. Применяется также в местах, где оросители расположены в труднодоступных местах: рядом со стенами, бордюрами, тротуарами и оградами.

ХАРАКТЕРИСТИКИ

- 6 моделей в ассортименте
- Штуцерный профиль позволяет осуществлять соединение без применения инструментов, клея или зажимов. Просто вставьте фитинг в гибкий шланг SPX-FLEX и проверните вручную
- Внимание: не используйте никаких смазок (жирных, мыльных, масел и т.п.)

ТЕХНИЧЕСКИЕ

ХАРАКТЕРИСТИКИ

Рабочее давление воды: до 5,5 бар

МОДЕЛИ

- SBE-050: угольник НР 1/2" (15/21) x штуцер
- SBA-050: прямой НР 1/2" (15/21) x штуцер
- SBE-075: угольник 3/4" (20/27) внутренняя
- SB-TEE: тройник 3 x штуцер
- SB-CPLG: прямой 2 x штуцер



SPX-FLEX

Сверх – гибкая труба для отводов

ПРИМЕНЕНИЕ

Гибкая труба для отводов поглощает удары и давление от автомобилей или садовой техники.

ХАРАКТЕРИСТИКИ

- Простота: уникальный материал обеспечивающий оптимальную гибкость трубы и увеличению устойчивости к поломкам, для более быстрого монтажа.
- Надежность: благодаря специальному качеству материала, соединение с штуцерными фитингами намного лучше чем у других гибких труб для отводов.
- Долговечность: гибкая труба для отводов SPX-FLEX создана удерживать высокое давление и водяные удары.

- Доступны в бухтах: 30 м или 100 м.
- Линейный полиэтилен низкой плотности.
- Новая, сверхгибкая, устойчивая к поломкам модель.
- Цвет: черный с зелеными полосами, для более легкой идентификации.
- Специальная упаковка: легче размотать бухту.

ТЕХНИЧЕСКИЕ ХАРАКТЕРИСТИКИ

Номинальный внутренний диаметр: 12,5 мм
 Минимальная толщина стенок: 2,5 мм
 Максимальное рабочее давление и температура: 5,5 бар и 43°C.

МОДЕЛИ

- SPX-FLEX: бухта 30 м
- SPX FLEX: бухта 50 м
- SPX FLEX: бухта 100 м



СЕРИИ 1400

Баблеры с сектором полива 360° и компенсацией давления

ПРИМЕНЕНИЕ

Баблеры с компенсацией давления предназначены для полива деревьев, цветов и кустарников, требующих малый расход воды.

ХАРАКТЕРИСТИКИ

- Компенсация давления от 1.5 до 6.2 бар
- Исключительно низкий расход воды
- Не требуется регулировки
- Поставляются вместе с фильтром на входной канал
- Конструкция из резины и пластика с длительным сроком службы, неподверженных коррозии.
- Применяется вместе с 1/2" (15/21) удлинителем с внешней резьбой

ТЕХНИЧЕСКИЕ ХАРАКТЕРИСТИКИ

Расход: от 0,06 до 0,46 м³/ч
 Расстояние: от 0,3 до 0,9 м
 Давление: от 1,4 до 6,2 бар

РАЗМЕРЫ

Вход 1/2" ВР
 Высота: 2.5 см
 Диаметр в верхней части: 2,5 см



МОДЕЛИ

1401: 0,06 м³/ч
 1402: 0,11 м³/ч
 1404: 0,23 м³/ч
 1408: 0,46 м³/ч

Модели	Расход л/ч	Схема полива
1401	57	Стекание по удлинителю
1402	114	Стекание по удлинителю
1404	227	Зонтом
1408	454	Зонтом

РА-8S

Пластиковый переходник для форсунок на оросители серии 1800™ и UNI-Spray™

ПРИМЕНЕНИЕ

Позволяет устанавливать форсунки серий 1800™ и UNI-Spray™ на удлинитель НР 1/2" (15/21).

ХАРАКТЕРИСТИКИ

- Совместим с защитным сетчатым фильтром против засорения, поставляемым вместе с форсунками
- Вход 1/2" (15/21) ВР
- Конструкция из пластика не подверженного коррозии, с длительным сроком службы
- Мелкая резьба в верхней части совместима со всеми форсунками оросителей фирмы Rain Bird

МОДЕЛИ

РА-8S



1800-EXT

Пластиковый удлинительный шток для оросителей серий 1800™ и UNI-Spray™

ПРИМЕНЕНИЕ

Удлинительный шток 1800-EXT добавляет 16.5 см к высоте подъема выдвижной части на всех моделях, чтобы обеспечить распыление над высокими кустами.

ХАРАКТЕРИСТИКИ

- Износоустойчивая конструкция из термопласта
- Легко устанавливается, без применения инструментов
- Совместим со всеми оросителями и форсунками фирмы Rain Bird. Исключение: нельзя использовать с баблерами
- Максимальное количество удлинителей на каждый ороситель с выдвижной частью - 2 штуки

МОДЕЛИ

1800-EXT



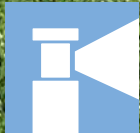

РОТОРЫ

Основная продукция	Роторы закрытого типа				Роторы открытого типа
	серия 3500	Серия 5000/5000 Plus	Falcon™ 6504	8005	2045A Maxi-Paw™
Применения					
Газон шириной 4,5м – 9м	●				
Газон шириной 7,5м – 15м		●	●		●
Газон шириной 15м и более		●	●	●	
Частные домовладения	●	●			●
Большие частные участки		●	●	●	●
Крупные парки, скверы				●	
Территории, подверженные вандализму/порче	●	●	●	●	●
Склоны			●	●	
Стадионы		●			
Ветреные участки	●	●	●	●	●
Высокий травяной покров		●		●	

СПРАВОЧНИК ПО ВЫБОРУ РОТОРОВ	50
РОТОРЫ СЕРИИ 3500	51
РОТОРЫ СЕРИИ 5000	52
ФОРСУНКИ С ТЕХНОЛОГИЕЙ RAIN CURTAIN ДЛЯ РОТОРОВ 5000 СЕРИИ	53
ФОРСУНКИ MPR ДЛЯ РОТОРОВ 5000 СЕРИИ	54
РОТОРЫ СЕРИИ MAXI-PAW™	55
СЕРИИ SB	56
SPX-FLEX	56
СПРАВОЧНИК ПО ВЫБОРУ ОРОСИТЕЛЕЙ С ВЫДВИЖНОЙ ЧАСТЬЮ	57
РОТОР "FALCON" СЕРИИ 6504	58

СЕРИЯ 8005	60
ПРИМЕР ПРОЕКТА	61
РОТОРЫ СЕРИИ EAGLE™ 900/950	62
СЕРИЯ RAIN BIRD SR2005/SR3003	64
СЕРИЯ 1005M-DC RAIN BIRD	65
2045PJ-08 MAXI-BIRD™	66
25BPI, 65PJ, 85ESH0	66
СЕРИИ LF	67
ШАРНИРНЫЕ СОЕДИНИТЕЛИ RAIN BIRD	68
41017	68

ВВЕДЕНИЕ

МИКРООРОШЕНИЕ

ОРОСИТЕЛИ

РОТОРЫ

КЛАПАНЫ

КОНТРОЛЛЕРЫ

КОНТРОЛЛЕРЫ С АВТОНОМНЫМ ПИТАНИЕМ

СИСТЕМЫ УПРАВЛЕНИЯ

АКСЕССУАРЫ

УСЛУГИ

СПРАВОЧНИК ПО ВЫБОРУ РОТОРОВ

Средний радиус

Обычно при выборе конкретной модели оросителя основным критерием является радиус разбрызгивания воды. Эта диаграмма поможет Вам предварительно сориентироваться в ассортименте оросителей фирмы Rain Bird. На ней указаны максимальные радиусы разбрызгивания воды

для оросителей каждого типа при полном отсутствии ветра. Данные относятся к:

- самой маленькой форсунке при самом низком давлении, указанном в таблице
- самой большой форсунке при самом высоком давлении, указанном в таблице

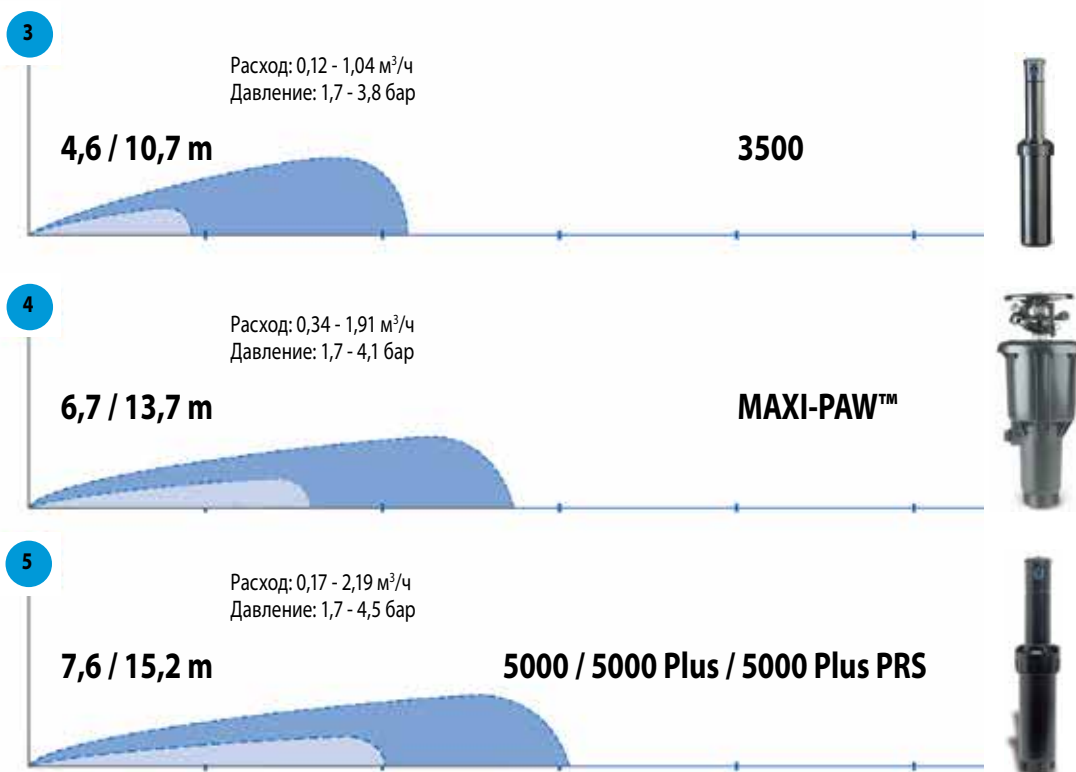

- **Серия 3500** - Как и на всех роторах Rain Bird для серии 3500 используются форсунки с технологией Rain Curtain, которая позволяет добиться равномерного распределения воды.
- **Серия 5000** - Хотите водосбережение и эффективность в одном устройстве? Выберите модель 5000/5000 Plus с клапанами SAM, PRS или форсунками серии MPR. Выбираете ли Вы форсунки Rain Curtain или форсунки MPR гарантирующие одинаковое количество осадков - ротор серии 5000/5000 Plus выполняет свою функцию безупречно.
- **Серия 5000 PRS** - Регулятор давления PRS поддерживает давление в рабочем диапазоне, предотвращая чрезмерное распыление (эффект тумана) и потерю воды.
- **5000/5000 Plus MPR** - Форсунки 5000/5000 Plus MPR имеют фиксированное количество осадков в пределах радиусов от 7,6 м. до 10,7 м. Это устраняет риски, связанные с переувлажнением орошаемых участков.

РОТОРЫ СЕРИИ 3500

Компактный бытовой роторный ороситель. Чрезвычайно полезен и удобен

ХАРАКТЕРИСТИКИ

- технология, применяемая в форсунках Rain Curtain™, обеспечивает подачу множества капель воды с равномерным единообразным распределением, что исключает избыточное распыление и приводит к экономии воды.
- Увеличенное очищающее уплотнение предотвращает утечки и защищает внутреннюю конструкцию от засорения.
- Для регулировки сектора полива в верхней части ротора требуется всего лишь отвертка с плоским шлицем.
- Трехлетняя гарантия

ТЕХНИЧЕСКИЕ ХАРАКТЕРИСТИКИ

Радиус орошения: 4,6 - 10,7 м
 Радиус можно уменьшить до 2,9 м с помощью регулировочного винта
 Давление: 1,7 - 3,8 бар
 Расход воды: 0,12 - 1,04 м³/ч
 Вход: нижний патрубок ½" (15/21) ВР
 Регулировка угла поворота: 40° - 360°

МОДЕЛИ

3504-PC: Регулируемый угол поворота и круговой реверс
 3504-PC-SAM: Регулируемый угол поворота и круговой реверс с обратным клапаном SAM



3504-PC

- 9 - 21 мм/ч
- 1,7 - 3,8 бар
- 0,12 - 1,04 м³/ч
2,0 - 17,4 л/мин
- 10,2 см (4")
16,8 см
½" (15/21)
- 2,9 см

ПОКАЗАТЕЛИ

Показатели форсунок для серии 3504						
Давление бар	Форсунки	Радиус м	Расход м³/ч	Расход л/мин	Осадки мм/ч	Осадки мм/ч
1.7	0.75	4.6	0.12	2.04	12	14
	1.0	6.1	0.17	2.91	9	11
	1.5	7.0	0.24	4.01	10	11
	2.0	8.2	0.32	5.30	9	11
	3.0	8.8	0.49	8.21	13	15
	4.0	9.4	0.67	11.24	15	17
2.0	0.75	4.8	0.13	2.24	12	13
	1.0	6.2	0.19	3.14	10	11
	1.5	7.0	0.26	4.35	11	12
	2.0	8.2	0.34	5.74	10	12
	3.0	9.1	0.53	8.87	13	15
	4.0	9.7	0.73	12.17	16	18
2.5	0.75	5.2	0.16	2.58	12	13
	1.0	6.4	0.21	3.55	10	12
	1.5	7.0	0.30	4.94	12	14
	2.0	8.2	0.39	6.51	12	13
	3.0	9.4	0.60	10.03	13	16
	4.0	10.1	0.83	13.82	16	19
3.0	0.75	5.2	0.17	2.86	13	15
	1.0	6.4	0.24	3.93	12	13
	1.5	7.3	0.33	5.49	12	14
	2.0	8.2	0.43	7.17	13	15
	3.0	9.4	0.67	11.13	15	17
	4.0	10.6	0.92	15.32	16	19
3.5	0.75	5.4	0.19	3.09	13	15
	1.0	6.6	0.26	4.27	12	14
	1.5	7.3	0.36	5.97	13	15
	2.0	8.4	0.47	7.79	13	15
	3.0	9.6	0.71	11.90	15	18
	4.0	10.7	1.00	16.66	18	20
3.8	0.75	5.5	0.19	3.22	13	15
	1.0	6.7	0.27	4.47	12	14
	1.5	7.3	0.37	6.25	14	16
	2.0	8.5	0.49	8.14	13	15
	3.0	9.8	0.74	12.30	16	18
	4.0	10.7	1.04	17.41	18	21

■ 50%
▲ 50%



Отличное равномерное распределение

Роторы серии 3500 изготовлены с использованием технологии Rain Curtain: вода распыляется равномерно, и газон полностью становится зеленым.

Как заказать



Модель
Серия 3500 с штоком 4"

РОТОРЫ СЕРИИ 5000

Создавался как самый надежный и высокопроизводительный роторный ороситель в отрасли.

ХАРАКТЕРИСТИКИ

- Увеличенное очищающее уплотнение предотвращает утечки и защищает внутренние конструкции от засорения.
- Форсунки с технологией Rain Curtain™ обеспечивают равномерное распределение по всему радиусу. Крупные ветроустойчивые капли и превосходный ближний полив позволяют добиться отличного качества газона, а также экономии воды.
- В мире установлены миллионы таких систем. Отличный результат подтвержден на практике.
- Для отверстия регулировки сектора полива предусмотрена самопромывка, поэтому засорение исключено.
- Пятилетняя гарантия

ДОПОЛНИТЕЛЬНЫЕ ОПЦИИ

- **PLUS (PL) Перекрытие потока**
Сокращает время на обслуживание при устранении протечек и замене форсунок - вам не придется постоянно ходить к контроллеру и отключать его.
- **PRS (R) регулятор давления** рассчитанный на 3.1 бар сократит ваш расход воды, обеспечит требуемый расход для каждого ротора в контуре, стабилизирует давление с магистралей и устранил туманообразование.
- **Шток из нержавеющей стали (SS)** поможет уменьшить ущерб от вандализма в общественных местах (доступны модели с высотой штока 4 и 6")
- **Фиолетовая крышка (NP)** для обозначения систем с непитьевой водой.

ТЕХНИЧЕСКИЕ ХАРАКТЕРИСТИКИ

Радиус: 7,6 - 15,2 м
 Радиус после регулировки с помощью винта: 5,7 м
 Давление: 1,7 - 4,5 бар
 Расход: 0,17 - 2,19 м³/ч
 Угол траектории :
 - форсунки Rain Curtain™ со стандартным углом: 25°.
 - форсунки Rain Curtain™ с уменьшенным углом: 10°.
 Вход ¾" BP

ОПЦИИ

Форсунки с фиксированным количеством осадков упрощают процесс проектирования системы, поскольку позволяют устанавливать в одной зоне оросители с разными углами поворота и радиусами. Совместимы с роторными оросителями серии 5000/5000 Plus/5000 Plus PRS

МОДЕЛИ

С регулируемым сектором (PC) от 40-360°
 Полный круг только 360°.

- 5004PC30: 5004 с регулируемым сектором
- 5004PCSAM30 : с регулируемым сектором и обратным клапаном SAM
- 5004PCR : с регулируемым сектором, системой регуляции давления и предустановленной форсункой 3.0
- 5004 +FC: 5004 Plus полный круг
- 5004 +PC30: 5004 Plus с регулируемым сектором, системой регуляции давления и предустановленной форсункой 3.0
- 5004 +PCSAMRSS: с регулируемым сектором, штоком из нержавеющей стали, обратным клапаном SAM и предустановленной форсункой 3.0
- 5006-PL-PC: с регулируемым сектором
- 5006-PL-PC-PRS-SAM : с регулируемым сектором, штоком из нержавеющей стали, обратным клапаном SAM
- 5012-PL-PC : 5012 Plus с регулируемым сектором, обратным клапаном SAM и системой регуляции давления PRS

АКСЕССУАРЫ

Отвертка для верхней регулировки роторов

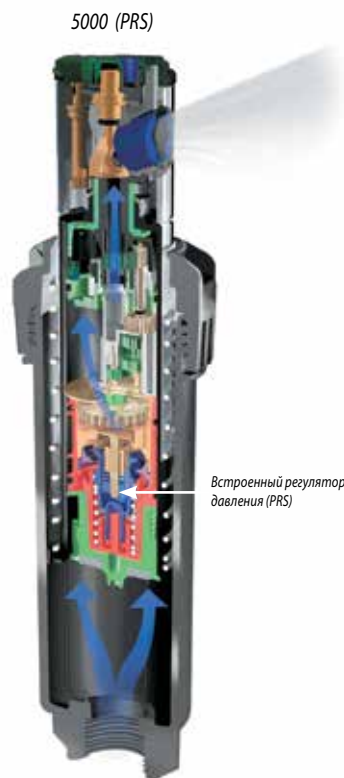

5 - 26 мм/ч

1,7 - 4,5 бар

0,17 - 2,19 м³/ч
 3,0- 36,6 л/мин

10,2 см (4")
 15,2 см (6")
 30,5 см (12")
 18,5 см (4")
 24,5 см (6")
 42,9 см (12")
 ¾" (20/27)

4,1 см

Роторы Серии 5000



Как заказать

5004 -+ - PC-SAM - SS

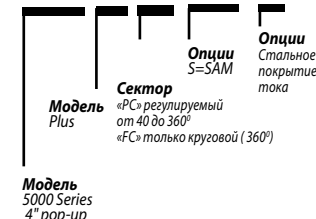

ФОРСУНКИ С ТЕХНОЛОГИЙ RAIN CURTAIN ДЛЯ ПОТОРОВ 5000 СЕРИИ

RAIN CURTAIN™

Стандартный угол Форсунок Rain Curtain™

Серия 5000 стандартная Характеристики угловой форсунки сопла Rain Curtain™						
Давление бар	Форсунки	Радиус м	Расход л/ч	Расход л/мин	Осадки мм/ч	Осадки мм/ч
2.0	1.5	10.2	0.28	4.8	5	6
	2.0	10.8	0.36	6.0	6	7
	2.5	10.9	0.44	7.2	7	9
	3.0	11.2	0.55	9.0	9	10
	4.0	11.6	0.71	12.0	11	12
	5.0	12.1	0.91	15.0	12	14
	6.0	12.4	1.05	17.4	14	16
2.5	1.5	10.4	0.31	5.4	6	7
	2.0	11.0	0.41	6.6	7	8
	2.5	11.3	0.50	8.4	8	9
	3.0	11.2	0.62	10.2	9	11
	4.0	12.3	0.81	13.2	11	13
	5.0	12.7	1.03	17.4	13	15
	6.0	13.2	1.21	20.4	14	16
3.0	1.5	10.6	0.34	6.0	6	7
	2.0	11.2	0.45	7.8	7	8
	2.5	11.3	0.56	9.6	9	10
	3.0	12.1	0.69	11.4	9	11
	4.0	12.7	0.89	15.0	11	13
	5.0	13.5	1.13	18.6	12	14
	6.0	13.9	1.34	22.2	14	16
3.5	1.5	10.7	0.37	6.0	7	8
	2.0	11.3	0.49	8.4	8	9
	2.5	11.3	0.60	10.2	9	11
	3.0	12.2	0.74	12.6	10	12
	4.0	12.8	0.97	16.2	12	14
	5.0	13.7	1.23	20.4	13	15
	6.0	14.2	1.45	24.0	14	17
4.0	1.5	10.6	0.40	6.6	7	8
	2.0	11.1	0.52	9.0	8	10
	2.5	11.3	0.64	10.8	10	12
	3.0	12.2	0.80	13.2	11	12
	4.0	12.8	1.04	17.4	13	15
	5.0	13.7	1.32	22.2	14	16
	6.0	14.9	1.55	25.8	15	17
4.5	1.5	10.4	0.42	7.2	8	9
	2.0	10.7	0.55	9.0	10	11
	2.5	11.3	0.68	11.4	11	12
	3.0	12.2	0.84	13.8	11	13
	4.0	12.8	1.10	18.0	13	15
	5.0	13.7	1.40	23.4	15	17
	6.0	14.6	1.64	28.2	15	18
8.0	15.2	2.19	36.6	19	22	

Уменьшенный угол форсунки Rain Curtain™

Характеристики форсунки с низким углом серии 5000						
Давление бар	Форсунки	Радиус м	Расход м³/ч	Расход л/мин	Осадки мм/ч	Осадки мм/ч
1.7	1.0 LA	7.6	0.17	3.0	6	7
	1.5 LA	8.2	0.26	4.2	8	9
	2.0 LA	8.8	0.33	5.4	9	10
	3.0 LA	8.8	0.51	8.4	13	15
2.0	1.0 LA	8.0	0.18	3.0	6	6
	1.5 LA	8.6	0.28	4.8	8	9
	2.0 LA	9.1	0.36	6.0	9	10
	3.0 LA	9.3	0.55	9.0	13	15
2.5	1.0 LA	8.6	0.20	3.6	5	6
	1.5 LA	9.2	0.32	5.4	8	9
	2.0 LA	9.5	0.41	6.6	9	10
	3.0 LA	10.1	0.62	10.2	12	14
3.0	1.0 LA	8.8	0.22	3.6	6	7
	1.5 LA	9.4	0.35	6.0	8	9
	2.0 LA	9.7	0.45	7.8	10	11
	3.0 LA	10.6	0.68	11.4	12	14
3.5	1.0 LA	8.8	0.24	4.2	6	7
	1.5 LA	9.4	0.38	6.6	9	10
	2.0 LA	9.9	0.49	8.4	10	11
	3.0 LA	10.8	0.74	12.6	13	15
4.0	1.0 LA	8.8	0.26	4.2	7	8
	1.5 LA	9.4	0.41	6.6	9	11
	2.0 LA	10.1	0.52	9.0	10	12
	3.0 LA	11.0	0.80	13.2	13	15
4.5	1.0 LA	8.8	0.27	4.8	7	8
	1.5 LA	9.4	0.44	7.2	10	11
	2.0 LA	10.1	0.56	9.0	11	13
	3.0 LA	11.0	0.84	13.8	14	16

50%
 50%



Форсунка Rain Curtain, вид спереди



Форсунка Rain Curtain, вид сзади

УСТАНОВИТЕ ПРОВЕРЕННУЮ ТЕХНОЛОГИЮ RAIN CURTAIN™

Три доказательства, что технология Rain Curtain обеспечивает равномерное покрытие.

Крупные капли для равномерного покрытия



Технология Rain Curtain с крупными каплями для лучшей работы в ветренную погоду, значительно минимизирует образование тумана и испарение. Это явное преимущество перед конкурентами позволяет нам гарантировать, что вся вода идет именно туда где необходима, экономя время, деньги и один из самых ценных ресурсов природы – воду.

Эффективный полив вблизи оросителя



Эффективный мягкий полив вблизи оросителя исключает сухие участки вокруг оросителя и вымывание семян.

Равномерное распределение воды по всему радиусу



Форсунки Rain Bird серии Rain Curtain (0,12-8,24 м³/ч, от 4,6 до 24,7 м), спроектированы для достижения равномерного покрытия по всему радиусу. Равномерность обеспечивается и в изменяющихся погодных условиях. Также упрощается проектирование, т.к. оросители с разными углами и радиусами могут размещаться в одной зоне.

ПОТОРЫ

ФОРСУНКИ MPR ДЛЯ РОТОРОВ 5000 СЕРИИ

Форсунки с заданным количеством осадков

ПРИМЕНЕНИЕ

Форсунки с фиксированным количеством осадков Rain Bird MPR упрощают проектирование, т.к. оросители с разными углами и радиусами могут быть размещены в одной зоне. Радиус орошения от 7,6 м до 10,7 м.

ХАРАКТЕРИСТИКИ

- Три отдельных мини-комплекта с четырьмя форсунками для 7,6 м, 9,1 м и 10,7 м
- Каждый комплект с буквенными маркировками форсунок: Q (900), T (1200) H (1800) и F (3600).
- Совместимы с роторами серии 5000 Plus и UPG
- Технология Rain Curtain обеспечивает:
 - Крупные капли для лучшей работы в ветренную погоду
 - Эффективный ближний полив
 - Равномерное распределение воды по всему радиусу
- Количество осадков 15,2 мм/ч снижает смыв и эрозию почвы
- Цветовой код для легкого определения радиуса
- Форсунки легко меняются
- Составные комплекты форсунок для удобства хранения

ТЕХНИЧЕСКИЕ

ХАРАКТЕРИСТИКИ

- Радиус: от 7,6 м до 10,7 м
- Давление: от 1,7 до 4,5 бар
- Расход: от 0,17 до 2,09 м³/ч

МОДЕЛИ

5000MPR: упаковка, содержащая 30 комплектов форсунок 5000-MPR: 10 шт. 5000-MPR-25, 10 шт. 5000-MPR-30 и 10 шт. 5000-MPR-35



Мини-комплект на четыре форсунки



Форсунки MPR для роторов 5000 серии

ПОКАЗАТЕЛИ

5000-MPR-25

Форсунки	бар	м	м³/ч	50%	
				■ мм/ч	▲ мм/ч
90°	1,7	7,0	0,17	13,7	15,8
	2,4	7,3	0,20	14,9	17,3
	3,1	7,6	0,23	15,6	18,1
	3,8	7,6	0,25	17,4	20,1
	4,5	7,6	0,27	18,9	21,9
120°	1,7	7,0	0,23	13,9	16,0
	2,4	7,3	0,27	15,4	17,8
	3,1	7,6	0,31	16,2	18,7
	3,8	7,6	0,35	18,0	20,7
	4,5	7,6	0,38	19,6	22,6
180°	1,7	7,0	0,33	13,3	15,4
	2,4	7,3	0,39	14,7	17,0
	3,1	7,6	0,45	15,5	17,9
	3,8	7,6	0,50	17,3	20,0
	4,5	7,6	0,55	18,9	21,8
360°	1,7	7,0	0,63	12,8	14,8
	2,4	7,3	0,76	14,2	16,4
	3,1	7,6	0,87	14,9	17,3
	3,8	7,6	0,97	16,6	19,2
	4,5	7,6	1,05	18,1	20,9

5000-MPR-35

Форсунки	бар	м	м³/ч	50%	
				■ мм/ч	▲ мм/ч
90°	1,7	9,8	0,32	13,4	15,4
	2,4	10,4	0,38	14,1	16,3
	3,1	10,7	0,44	15,3	17,7
	3,8	10,7	0,48	17,0	19,6
	4,5	10,7	0,52	18,4	21,3
120°	1,7	9,8	0,40	12,7	14,6
	2,4	10,4	0,49	13,6	15,6
	3,1	10,7	0,56	14,7	17,0
	3,8	10,7	0,62	16,4	18,9
	4,5	10,7	0,68	17,9	20,7
180°	1,7	9,8	0,62	13,1	15,2
	2,4	10,4	0,76	14,1	16,3
	3,1	10,7	0,87	15,2	17,6
	3,8	10,7	0,96	16,9	19,5
	4,5	10,7	1,05	18,4	21,3
360°	1,7	9,8	1,22	12,8	14,8
	2,4	10,4	1,50	14,0	16,2
	3,1	10,7	1,72	15,1	17,5
	3,8	10,7	1,91	16,8	19,4
	4,5	10,7	2,09	18,3	21,2

5000-MPR-30

Форсунки	бар	м	м³/ч	50%	
				■ мм/ч	▲ мм/ч
90°	1,7	8,8	0,23	12,0	13,8
	2,4	9,1	0,28	13,4	15,4
	3,1	9,1	0,32	15,2	17,6
	3,8	9,1	0,35	17,0	19,6
	4,5	9,1	0,38	18,4	21,2
120°	1,7	8,8	0,30	11,7	13,5
	2,4	9,1	0,35	13,2	15,2
	3,1	9,1	0,42	15,1	17,4
	3,8	9,1	0,47	16,8	19,4
	4,5	9,1	0,51	18,3	21,1
180°	1,7	8,8	0,49	12,5	14,4
	2,4	9,1	0,59	14,1	16,2
	3,1	9,1	0,67	16,1	18,6
	3,8	9,1	0,75	17,9	20,7
	4,5	9,1	0,82	19,6	22,6
360°	1,7	8,8	0,96	12,3	14,2
	2,4	9,1	1,15	13,8	15,9
	3,1	9,1	1,31	15,7	18,1
	3,8	9,1	1,45	17,4	20,0
	4,5	9,1	1,57	18,8	21,7

РОТОРЫ СЕРИИ MAXI-PAW™

Использование загрязненной воды — шаг до 13,7 м

ПРИМЕНЕНИЕ

- Ороситель роторный импульсного с отличными показателями при работе с грязной водой.
- Пять стандартных траекторий и две специальные форсунки с низким углом полива (LA) и заданным уровнем осадков для широкого круга применения.
- Полный круг 360о ИЛИ регулируемый сектор от 20 до 340о.
- Боковое и комбинированное нижнее соединение 1/2" или 3/4" для удобства проектирования и монтажа (Maxi-Paw)
- Трехлетняя гарантия

ТЕХНИЧЕСКИЕ ХАРАКТЕРИСТИКИ

Радиус: от 6.7 до 13.7 м
1/2" (15/21) и 3/4" (20/27) боковое соединение с внутренней резьбой

Траектория воды на выходе из форсунки:

- 2300 для форсунок 06, 07, 08, 10 и 12

- 1100 для форсунок 07-LA и 10-LA

Форсунки: 06 (красная), 07 (черная), 08 (синяя), 10 (желтая), 12 (бежевая)

Форсунки с низким углом: 07-LA (черная), 10-LA (желтая)

РАЗМЕРЫ

Общая высота корпуса: 23.6 см

МОДЕЛИ

2045A MAXI-PAW

ФОРСУНКИ LA

Форсунки	бар	м	м³/ч	■ мм/ч	▲ мм/ч
07-LA	1,7	6,7	0,34	15	17
	2,0	6,9	0,38	16	18
	2,5	7,1	0,42	17	19
	3,0	7,4	0,46	17	19
	3,5	7,6	0,50	17	20
	4,0	7,6	0,54	19	22
10-LA	1,7	7,6	0,77	27	31
	2,0	8,1	0,83	25	29
	2,5	8,7	0,91	24	28
	3,0	9,2	1,00	24	27
	3,5	9,6	1,09	24	27
	4,0	9,8	1,19	25	29



7 - 30 мм/ч

1,7 - 4,1 бар

0,34 - 1,91 м³/ч



12,7 см

■ 50%
▲ 50%

ПОКАЗАТЕЛИ ФОРСУНКИ MAXI-PAW MPR

Форсунки	бар	м	м³/ч	■ мм/ч	▲ мм/ч
06	1,7	-	-	-	-
	2,0	-	-	-	-
	2,5	11,4	0,46	7	8
	3,0	11,5	0,51	8	9
	3,5	11,6	0,55	8	9
	4,0	11,6	0,58	9	10
07	1,7	9,8	0,50	10	12
	2,0	10,4	0,55	10	12
	2,5	11,0	0,60	10	11
	3,0	11,7	0,66	10	11
	3,5	12,2	0,72	10	11
	4,0	12,5	0,78	10	12
08	1,7	10,7	0,64	11	13
	2,0	11,1	0,68	11	13
	2,5	11,5	0,75	11	13
	3,0	12,0	0,82	11	13
	3,5	12,4	0,89	12	13
	4,0	12,7	0,94	12	14
10	1,7	11,6	0,95	14	16
	2,0	12,0	1,01	14	16
	2,5	12,3	1,11	15	17
	3,0	12,7	1,21	15	17
	3,5	13,0	1,31	16	18
	4,0	13,3	1,42	16	19
12	1,7	11,9	1,25	18	20
	2,0	12,3	1,32	17	20
	2,5	12,7	1,45	18	21
	3,0	13,2	1,58	18	21
	3,5	13,6	1,72	19	22
	4,0	13,7	1,86	20	23

АКСЕССУАРЫ

2045A комплект SAM



ИНСТРУМЕНТЫ

42064

ПРИМЕНЕНИЕ

Для демонтажа внутреннего механизма роторов Mini-Paw® и Maxi-Paw™.

МОДЕЛЬ

42064



СЕРИИ SB

Штуцерные соединители

ПРИМЕНЕНИЕ

Для использования совместно с гибким шлангом в качестве подвижного соединительного узла. Гибкое подвижное соединение применяется для защиты подземных оросителей, за счет гашения импульса, полученного от проехавшего автомобиля или садовой техники. Применяется также в местах, где оросители расположены в труднодоступных местах: рядом со стенами, бордюрами, тротуарами и оградами.

ХАРАКТЕРИСТИКИ

- 6 моделей в ассортименте
- Штуцерный профиль позволяет осуществлять соединение без применения инструментов, клея или зажимов. Просто вставьте фитинг в гибкий шланг и проверните вручную
- Внимание: не используйте никаких смазок (жирных, мыльных, масел и т.п.)

ТЕХНИЧЕСКИЕ ХАРАКТЕРИСТИКИ

Рабочее давление воды: до 5,5 бар



МОДЕЛИ

SBE-050: угольник HP 1/2" х штуцер
SBA-050: прямой HP 1/2" х штуцер
SBE-075: угольник HP 3/4" х штуцер
SBA-075: прямой HP 3/4" х штуцер
SB-TEE: тройник 3 х штуцер
SB-CPLG: прямой 2 х штуцер

SPX-FLEX

Сверх – гибкая труба для отводов

ПРИМЕНЕНИЕ

Гибкая труба для отводов поглощает удары и давление от автомобилей или садовой техники.

ХАРАКТЕРИСТИКИ

- Простота: уникальный материал обеспечивающий оптимальную гибкость трубы и увеличению устойчивости к поломкам, для более быстрого монтажа.
- Надежность: благодаря специальному качеству материала, соединение с штуцерными фитингами намного лучше чем у других гибких труб для отводов.
- Долговечность: гибкая труба для отводов SPX-FLEX создана удерживать высокое давление и водяные удары.
- Доступны в бухтах: 30 м или 100 м.
- Линейный полиэтилен низкой плотности.
- Новая, сверхгибкая, устойчивая к поломкам модель.
- Цвет: черный с зелеными полосами, для более легкой идентификации.
- Специальная упаковка: легче размотать бухту.

ТЕХНИЧЕСКИЕ ХАРАКТЕРИСТИКИ

Номинальный внутренний диаметр: 12,5 мм
Минимальная толщина стенок: 2,5 мм
Максимальное рабочее давление и температура: 5,5 бар и 43°C.

МОДЕЛИ

SPX-FLEX: бухта 30 м
SPX FLEX: бухта 50 м
SPX FLEX: бухта 100 м



СПРАВОЧНИК ПО ВЫБОРУ ОРОСИТЕЛЕЙ С ВЫДВИЖНОЙ ЧАСТЬЮ

Дальний радиус

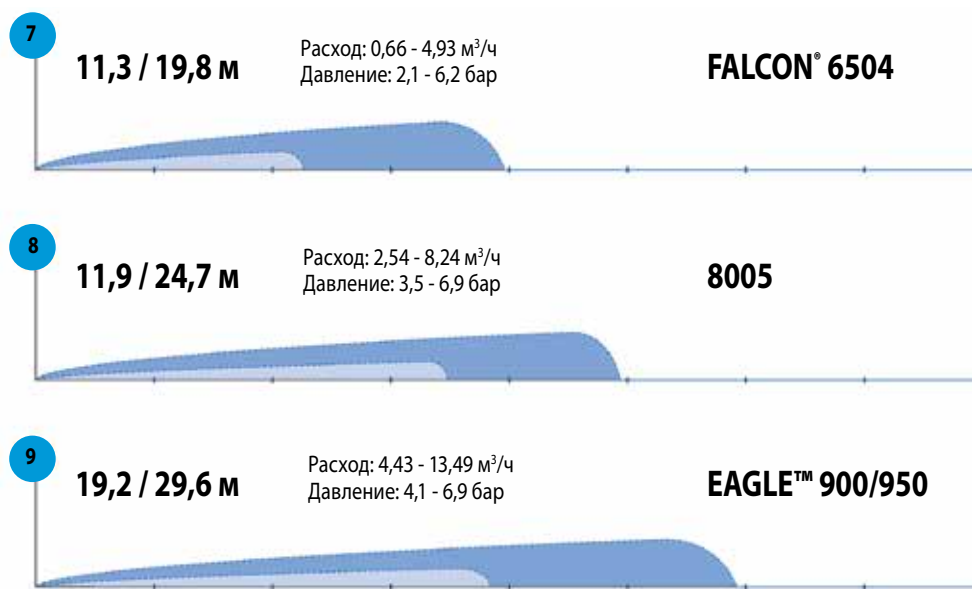

РОТОРЫ

РОТОР "FALCON®" СЕРИИ 6504

ХАРАКТЕРИСТИКИ

- ОДОБРЕНО ФРАНЦУЗСКОЙ/ШВЕЙЦАРСКОЙ ФЕДЕРАЦИЕЙ ФУТБОЛА для установки на игровых полях и площадках.
- Храповое устройство, такое же, как и в стандартных спреях
- Форсунки типа "дождевая завеса" с 3 отверстиями и цветовой кодировкой обеспечивают оптимальный полив с высокой, средней и низкой дальностью
- Угол траектории форсунки: 25°
- Легкая регулировка угла струи в секторе 40° - 360° в верхней крышке ротора (для модели с частичным оборотом)
- Антидренажный клапан SAM компенсирует различие уровней расположения оросителей до 3.1 м
- Саморегулирующийся статор, который не требует замены при смене форсунок
- Мощная пружина из нержавеющей стали, которая обеспечивает надежный возврат штока
- Пятилетняя гарантия

Опции

- Шток из нержавеющей стали обеспечивает
- защиту от вандализма в общественных местах
- Высокоскоростная модель с бежевой крышкой для пылеподавления

Эксплуатационные характеристики

- Интенсивность: 9—29 мм/ч.
- Радиус: 11,9—19,8 м.
- Давление: 2,1—6,2 бар.
- Расход: 0,66—4,93 м³/ч.
- Впускное соединение с внутренней резьбой 1" (26/34) BSP.
- Форсунки Rain Curtain™: 04 — черная; 06 — голубая; 08 — темно-зеленая; 10 — серая; 12 — бежевая; 14 — светло-зеленая; 16 — темно-коричневая; 18 — темно-синяя.

МОДЕЛИ

- Falcon-FC: круговой
- Falcon-PC: с регулируемым сектором (от 40° до 360°)
- Falcon-FC-SS: круговой с покрытием штока из нержавеющей стали
- Falcon-PC-SS (высокая скорость): с регулируемым сектором, с покрытием штока из нержавеющей стали



 9 - 29 мм/ч

 2,1 - 6,2 бар

 0,66 - 4,93 м³/ч
10.8 - 82.2 л/мин

 10,2 см
21,6 см
Резьба 1" по стандарту BSP (26/34)

 5,1 см

РОТОРЫ СЕРИИ
FALCON® 6504

ИНСТРУМЕНТ 2326935

2326935

ПРИМЕНЕНИЕ

Фиксатор для штока с измерительным уровнем.

МОДЕЛЬ 2326935



ПОКАЗАТЕЛИ

Серии FALCON® 6504 ПОКАЗАТЕЛИ						
Давление бар	Форсунка	Радиус м	Расход м³/ч	Расход л/мин	Осадки мм/ч	Осадки мм/ч
2.1	● 4	11.9	0.66	10.98	9	11
	● 6	13.1	0.95	15.90	11	13
2.5	● 4	12.3	0.72	11.92	10	11
	● 6	13.5	1.05	17.56	12	13
	● 8	14.9	1.50	25.20	13	16
	● 10	15.5	1.84	30.60	15	18
	● 12	16.2	2.20	36.60	17	19
	● 14	16.8	2.57	42.60	18	21
3.0	● 16	16.8	2.86	47.40	20	24
	● 18	18.0	3.11	51.60	19	22
	● 4	12.5	0.78	13.02	10	12
	● 6	14.1	1.16	19.34	12	13
	● 8	15.1	1.56	26.04	14	16
	● 10	15.8	1.92	31.99	15	18
3.5	● 12	16.4	2.31	38.44	17	20
	● 14	17.2	2.68	44.63	18	21
	● 16	17.4	3.00	49.95	20	23
	● 18	18.0	3.25	54.11	20	23
	● 4	12.5	0.85	14.09	11	13
	● 6	14.9	1.26	20.96	11	13
4.0	● 8	15.5	1.69	28.24	14	16
	● 10	16.2	2.08	34.70	16	18
	● 12	16.8	2.52	41.98	18	21
	● 14	18.0	2.91	48.45	18	21
	● 16	18.6	3.27	54.53	19	22
	● 18	18.1	3.53	58.78	22	25
4.5	● 4	12.5	0.89	14.91	11	13
	● 6	14.4	1.34	22.33	13	15
	● 8	15.5	1.83	30.44	15	17
	● 10	16.6	2.23	37.17	16	19
	● 12	17.3	2.72	45.28	18	21
	● 14	18.5	3.12	52.01	18	21
5.0	● 16	19.1	3.50	58.37	19	22
	● 18	19.0	3.81	63.45	21	24
	● 4	12.5	0.96	15.94	12	14
	● 6	14.6	1.40	23.33	13	15
	● 8	15.5	1.95	32.43	16	19
	● 10	17.1	2.37	39.44	16	19
5.5	● 12	17.7	2.89	48.17	18	21
	● 14	18.6	3.32	55.38	19	22
	● 16	19.2	3.71	61.82	20	23
	● 18	19.5	4.03	67.12	21	24
	● 4	12.7	1.01	16.84	13	15
	● 6	14.9	1.47	24.50	13	15
6.0	● 8	15.7	2.05	34.16	17	19
	● 10	17.2	2.50	41.64	17	19
	● 12	18.1	3.04	50.72	19	21
	● 14	18.6	3.51	58.49	20	23
	● 16	19.2	3.91	65.11	21	24
	● 18	19.8	4.23	70.51	22	25
6.2	● 4	13.1	1.04	17.39	12	14
	● 6	14.9	1.56	25.79	14	16
	● 8	16.1	2.13	35.54	16	19
	● 10	16.8	2.63	43.84	19	22
	● 12	18.6	3.18	52.92	18	21
	● 14	18.6	3.67	61.23	21	25
6.0	● 16	19.2	4.10	68.40	22	26
	● 18	19.8	4.44	74.07	23	26
6.0	● 18	19.8	4.79	79.77	24	28
6.2	● 18	19.8	4.93	82.13	25	29

Серии FALCON® 6504 высокой скорости ПОКАЗАТЕЛИ						
Давление бар	Форсунка	Радиус м	Расход м³/ч	Расход л/мин	Осадки мм/ч	Осадки мм/ч
2.1	● 4	11.3	0.68	11.35	11	12
	● 6	11.9	0.98	15.90	14	16
2.5	● 4	12.0	0.75	12.54	10	12
	● 6	12.7	1.22	20.16	15	18
	● 8	14.2	1.49	25.20	15	17
	● 10	14.2	1.83	30.60	18	21
	● 12	14.8	2.24	37.20	20	24
	● 14	16.0	2.58	43.20	20	23
3.0	● 16	15.4	2.85	47.40	24	28
	● 18	16.0	3.15	52.80	24	28
	● 4	12.5	0.81	13.51	10	12
	● 6	13.3	1.33	22.18	15	17
	● 8	14.5	1.57	26.18	15	17
	● 10	14.5	1.93	32.12	18	21
3.5	● 12	15.4	2.35	39.20	20	23
	● 14	16.2	2.71	48.09	21	24
	● 16	15.8	3.00	49.95	24	28
	● 18	16.4	3.29	54.87	25	28
	● 4	12.5	0.85	14.15	11	13
	● 6	13.7	1.28	21.37	14	16
4.0	● 8	14.9	1.72	28.62	16	18
	● 10	14.9	2.11	35.11	19	22
	● 12	16.2	2.56	42.74	20	23
	● 14	16.2	2.95	49.20	23	26
	● 16	16.2	3.27	54.53	25	29
	● 18	16.9	3.57	59.51	25	29
4.5	● 4	12.5	0.93	15.52	12	14
	● 6	13.7	1.38	23.02	15	17
	● 8	14.4	1.85	30.81	18	21
	● 10	14.9	2.27	37.86	20	24
	● 12	16.2	2.76	46.03	21	24
	● 14	16.2	3.17	52.77	24	28
5.0	● 16	16.6	3.50	58.37	25	29
	● 18	17.7	3.83	63.90	24	28
	● 4	12.5	1.00	16.69	13	15
	● 6	13.4	1.48	24.46	16	19
	● 8	14.6	1.97	32.81	18	21
	● 10	15.3	2.42	40.40	21	24
5.5	● 12	16.5	2.95	49.13	22	25
	● 14	16.2	3.36	55.94	26	30
	● 16	17.1	3.73	62.22	26	30
	● 18	18.0	4.07	67.89	25	29
	● 4	12.3	1.06	17.70	14	16
	● 6	13.1	1.56	25.74	18	21
6.0	● 8	15.1	2.08	34.73	18	21
	● 10	15.4	2.57	42.78	22	25
	● 12	16.8	3.12	51.96	22	26
	● 14	16.2	3.54	59.06	27	31
	● 16	17.5	3.96	65.96	26	30
	● 18	18.0	4.30	71.74	27	31
6.2	● 4	11.9	1.11	18.52	16	18
	● 6	13.1	1.61	26.84	19	22
	● 8	15.5	2.20	36.65	18	21
	● 10	14.9	2.70	44.97	24	28
	● 12	16.8	3.27	54.43	23	27
	● 14	16.2	3.74	62.35	29	33
6.0	● 16	18.0	4.17	69.53	26	30
	● 18	18.0	4.53	75.58	28	32
6.0	● 18	18.4	4.75	79.16	28	32
6.2	● 18	18.6	4.84	80.62	28	32



СЕРИЯ 8005

Защитите свой газон с помощью высокопроизводительных антивандальных роторных оросителей.

ХАРАКТЕРИСТИКИ

- ОДОБРЕНО ФРАНЦУЗСКОЙ/ШВЕЙЦАРСКОЙ ФЕДЕРАЦИЕЙ ФУТБОЛА для установки на игровых полях и площадках.
- Антивандальная защита
- Армированная латунью турель, которая увеличивает боковую прочность ротора
- Н съёмный механизм привода позволяет избежать повреждения вандалами
- Антивандальная защита: возвращение к исходному сектору полива после того, как вандалы пытались изменить его, вращая за шток (функция Memory Arc®).
- Полный круг и возможность регулирования сектора в одной модели
- Простая «мокрая» и «сухая» настройка угла поворота при помощи крестообразной отвертки сверху ротора от 50° до 330° с реверсом или 360° без реверса
- Поворот влево и вправо настраивается независимо без необходимости поворота корпуса и ослабления трубного соединения
- Антидренажный клапан SAM компенсирует различие уровней расположения оросителей до 3,1 м
- Форсунки типа "дождевая завеса" с 3 отверстиями и цветовой кодировкой обеспечивают оптимальный полив с высокой, средней и низкой дальностью
- Траектория работы форсунки - 25°
- Пятилетняя гарантия

ОПЦИИ

- Шток из нержавеющей стали обеспечивает защиту от вандализма в общественных местах
- Фиолетовая крышка для обозначения систем с водой, не пригодной для питья
- Стакан для дерна 8005

ХАРАКТЕРИСТИКИ

- Радиус: 11,9—24,7 м.
- Интенсивность: 12—31 мм/ч.
- Давление: 3,5—6,9 бар.
- Расход: 0,86—8,24 м³/ч.
- Впускное соединение с внутренней резьбой 1"(26/34) BSP.
- Форсунки с технологией Rain Curtain: 0.4 - черная; 06 — голубая; 08 — темно-зеленая; 10 — серая; 12 — бежевая; 14 — светло-зеленая; 16 — темно-коричневая; 18 — темно-синяя; 20 — красная; 22 — желтая; 24 — оранжевая; 26 — белая.

МОДЕЛИ

- 8005: резьбовой вход с внутренней (BSP) резьбой 1" (26/34) (пластиковый подъемный шток)
- 8005-NP: резьбовой вход с внутренней (BSP) резьбой 1" (26/34) (пластиковый подъемный шток) и крышкой "Non-Potable" ("Непитьевая")
- 8005-SS: резьбовой вход с внутренней (BSP) резьбой 1" (26/34) (подъемный шток из нержавеющей стали)
- ПРИНАДЛЕЖНОСТИ Стакан для дерна 8005
***Примечание. Высота штока измеряется от крышки до отверстия основной форсунки. Общая высота корпуса измеряется в сложенном положении.*





СЕРИЯ 8005

 12 - 31 мм/ч

 3,5 - 6,9 бар

 0,86 - 8,24 м³/ч
14.4 - 137.4 л/мин

 12,7 см
25,7 см

 Резьба 1" по стандарту BSP (26/34)

 4,8 см



Дополнительная чашка с дерном

ПРИНАДЛЕЖНОСТИ

Стакан для дерна

ПРИМЕНЕНИЕ

Стакан для дерна Rain Bird предназначен для использования с роторами серии 8005 и позволяет укладывать живой дерн над штоком. Идеальное решение для мест, в которых необходима скрытая установка роторов. Возможна установка в новых местах или при модернизации имеющегося оборудования.

МОДЕЛИ

Стакан для дерна 8005

ПРИМЕР ПРОЕКТА

ПОКАЗАТЕЛИ

8005 ПОКАЗАТЕЛИ						
Давление бар	Форсунка	Радиус м	Расход м³/ч	Расход л/мин	Осадки мм/ч	Осадки мм/ч
3.5	● 4	11.9	0.86	14.38	12	14
	● 6	13.7	1.28	21.34	14	16
	● 8	14.9	1.59	25.50	14	16
	● 10	16.1	2.10	35.43	16	19
	● 12	17.5	2.52	42.27	16	19
	● 14	18.0	2.89	48.18	18	21
	● 16	18.7	3.28	54.59	19	22
	● 18	19.2	3.69	61.43	20	23
	● 20	19.9	4.25	70.83	21	25
	● 22	20.0	5.08	79.07	25	29
4.0	● 4	11.9	0.93	14.38	13	15
	● 6	13.7	1.37	22.71	15	17
	● 8	14.9	1.75	30.44	16	18
	● 10	16.3	2.30	37.63	17	20
	● 12	17.7	2.70	44.74	17	20
	● 14	18.5	3.17	52.85	19	21
	● 16	19.6	3.54	58.98	18	21
	● 18	19.7	3.97	66.10	20	24
	● 20	20.3	4.50	74.95	22	25
	● 22	21.3	5.23	85.94	23	27
4.5	● 4	11.9	1.00	16.18	14	16
	● 6	13.7	1.45	24.28	15	18
	● 8	14.9	1.92	32.99	17	20
	● 10	16.5	2.40	40.22	18	20
	● 12	18.0	2.87	47.81	18	20
	● 14	18.9	3.37	56.12	19	22
	● 16	20.1	3.77	62.77	19	22
	● 18	20.1	4.22	70.36	21	24
	● 20	21.1	4.79	79.87	22	25
	● 22	22.0	5.51	91.80	23	26
5.0	● 4	11.9	1.06	18.08	15	17
	● 6	13.7	1.54	25.74	16	19
	● 8	14.9	2.09	34.83	19	22
	● 10	16.7	2.50	42.68	18	21
	● 12	18.3	3.05	50.92	18	21
	● 14	19.2	3.54	58.96	19	22
	● 16	20.4	3.99	66.44	19	22
	● 18	20.6	4.47	74.58	21	24
	● 20	21.6	5.11	85.08	22	25
	● 22	22.4	5.84	97.39	23	27

Давление бар	Форсунка	Радиус м	Расход м³/ч	Расход л/мин	Осадки мм/ч	Осадки мм/ч	
5.5	● 4	11.9	1.13	18.90	16	18	
	● 6	13.7	1.62	26.84	17	20	
	● 8	14.9	2.25	37.02	20	23	
	● 10	16.8	2.70	44.60	19	22	
	● 12	18.5	3.23	53.66	19	22	
	● 14	19.2	3.72	61.98	20	23	
	● 16	20.4	4.22	70.28	20	23	
	● 18	21.0	4.74	78.97	21	25	
	● 20	21.6	5.42	90.30	23	27	
	● 22	22.8	6.19	103.15	24	28	
6.0	● 4	11.9	1.13	18.90	16	18	
	● 6	13.7	1.62	26.84	17	20	
	● 8	14.9	2.25	37.02	20	23	
	● 10	16.8	2.70	44.60	19	22	
	● 12	18.5	3.23	53.66	19	22	
	● 14	19.2	3.72	61.98	20	23	
	● 16	20.4	4.22	70.28	20	23	
	● 18	21.0	4.74	78.97	21	25	
	● 20	21.6	5.42	90.30	23	27	
	● 22	22.8	6.19	103.15	24	28	
6.2	● 14	19.2	3.72	61.98	20	23	
	● 16	20.4	4.22	70.28	20	23	
	● 18	21.0	4.74	78.97	21	25	
	● 20	21.6	5.42	90.30	23	27	
	● 22	22.8	6.19	103.15	24	28	
	● 24	23.5	6.62	110.33	24	28	
	○ 26	24.1	7.14	119.05	25	28	
	6.5	● 14	19.2	3.72	61.98	20	23
		● 16	20.4	4.22	70.28	20	23
		● 18	21.0	4.74	78.97	21	25
● 20		21.6	5.42	90.30	23	27	
● 22		22.8	6.19	103.15	24	28	
● 24		23.5	6.62	110.33	24	28	
○ 26		24.1	7.14	119.05	25	28	
6.9		● 20	21.6	5.42	90.30	23	27
		● 22	22.8	6.19	103.15	24	28
		● 24	23.5	6.62	110.33	24	28
	○ 26	24.1	7.14	119.05	25	28	
	● 20	21.6	5.42	90.30	23	27	
	● 22	22.8	6.19	103.15	24	28	
	● 24	23.5	6.62	110.33	24	28	
	○ 26	24.1	7.14	119.05	25	28	
	● 20	21.6	5.42	90.30	23	27	
	● 22	22.8	6.19	103.15	24	28	



Форсунки 8005 Rain Curtain™

Дополнительные форсунки с большим расходом для роторов серии 8005

РОТОРЫ СЕРИИ EAGLE™ 900/950

Ротор с наилучшими показателями

ПРИМЕНЕНИЕ

Ротеры серии EAGLE™ разработаны специально для применения на спортивных площадках, включая спортивные площадки с искусственной травой.

ХАРАКТЕРИСТИКИ

- Закрытый корпус защищает приводной механизм от попадания грязи
- Смазка механизма осуществляется водой
- Уникальная система промывания защищает механизм от грязи
- Обслуживание сверху для облегчения эксплуатации
- Усиленная втягивающая пружина
- Модель с круговым действием и с регулируемым сектором (до 345°)
- Встроенный электромагнитный клапан
- Регулятор давления, с верхней настройкой, с заводской предустановкой на 5.5 бар
- Для оптимальной равномерности распределения воды в моделях серии 950 применяются 4 форсунки Cascade (размером от 18 до 24) и 4 стандартные форсунки (размером от 26 до 32)
- „TSRS™“: Защитный экран от камней, с верхней настройкой, позволяет удалять грязь при установке или обслуживании

ТЕХНИЧЕСКИЕ ХАРАКТЕРИСТИКИ

Рабочее давление: от 4,1 до 6,9 бар
 Расход: от 4,43 до 13,49 м³/ч
 Радиус для Eagle™ 900: от 19,2 до 29,6 м
 Радиус для Eagle™ 950: от 21,3 до 28 м
 Траектория форсунки: 25°
 Максимальная высота струи: 6,1 м
 Входной патрубок BSP 1,5" (40/49) ACME



ЭЛЕКТРИЧЕСКИЕ ХАРАКТЕРИСТИКИ

Соленоид: 24 В ~ 50 Гц
 Пусковой ток: 0,41 А (9.9 ВА)
 Ток удержания: 0,30 А (7.2 ВА)

МОДЕЛИ

EAGLE™ 900: круговой
 EAGLE™ 950: с регулируемым сектором

РАЗМЕРЫ

Высота корпуса: 34 см
 Высота штока: 8,3 см
 Верхний диаметр: 21 см



ОПЦИИ

РЕЗИНОВЫЙ КОВЕР И КОВЕР С ИСКУССТВЕННЫМ ТРАВЯНЫМ ПОКРЫТИЕМ для Eagle™ 900/950

ПРИМЕНЕНИЕ

При применении на спортивных полях – обеспечивают безопасность игроков.

ХАРАКТЕРИСТИКИ

- Комплект из двух элементов: покрытие для головки и кольцо для корпуса
- Легко устанавливается

РАЗМЕРЫ

Диаметр кольца для корпуса: 19 см
 Высота резинового кольца для корпуса: 3,0 (плюс 1,5 см для варианта с искусственным травяным покрытием)

МОДЕЛИ

Резиновый ковер для:
 Eagle™ 900
 Eagle™ 950
 Ковер с искусственным травяным покрытием для:
 Eagle™ 900/950 - 900/950GR



ПОКАЗАТЕЛИ

Форсунка для серий EAGLE™ 900 с высокими показателями

Форсунки	бар	м	м³/ч	■ мм/ч	▲ мм/ч
44	4,1	19,2	4,85	13	15
	4,5	19,8	5,11	13	15
	5,0	20,7	5,40	13	15
	5,5	21,6	5,59	12	14
	6,0	21,6	5,90	13	15
	6,5	21,9	6,16	13	15
6,9	22,3	6,35	13	15	
48	4,1	22,3	6,56	13	15
	4,5	22,3	6,81	14	16
	5,0	22,4	7,22	14	17
	5,5	22,8	7,72	15	17
	6,0	23,3	7,88	14	17
	6,5	23,5	8,06	15	17
6,9	23,5	8,22	15	17	
52	4,1	22,9	7,25	14	16
	4,5	23,5	7,57	14	16
	5,0	24,2	8,00	14	16
	5,5	24,7	8,41	14	16
	6,0	24,7	8,81	14	17
	6,5	24,9	9,19	15	17
6,9	25,3	9,49	15	17	
56	4,1	24,7	8,60	14	16
	4,5	25,0	8,94	14	17
	5,0	25,5	9,40	14	17
	5,5	25,9	9,87	15	17
	6,0	26,3	10,34	15	17
	6,5	26,8	10,80	15	17
6,9	27,1	11,15	15	17,7	
60	4,1	-	-	-	-
	4,5	26,2	9,47	14	16
	5,0	26,8	10,00	14	16
	5,5	27,7	10,52	14	16
	6,0	27,7	11,03	14	17
	6,5	27,7	11,50	15	17
6,9	27,7	11,86	15	18	
64	4,1	-	-	-	-
	4,5	27,4	10,35	14	16
	5,0	27,9	10,94	14	16
	5,5	28,3	11,56	14	16
	6,0	28,8	12,06	14	17
	6,5	29,2	12,57	15	17
6,9	29,6	12,97	15	17	

● ■ 50% ▲ 50%

Для полного круга

СЕРИИ EAGLE™ 950

Форсунки	бар	м	м³/ч	■ мм/ч	▲ мм/ч
18-C	4,1	21,3	4,43	19	23
	4,5	21,7	4,64	20	23
	5,0	22,1	4,93	20	23
	5,5	22,5	5,19	20	24
	6,0	22,8	5,44	21	24
	6,5	23,0	5,68	21	25
6,9	23,2	5,86	22	25	
20-C	4,1	21,9	5,22	22	25
	4,5	22,3	5,48	22	26
	5,0	22,7	5,81	23	26
	5,5	23,2	6,12	23	26
	6,0	23,6	6,40	23	27
	6,5	24,0	6,69	23	27
6,9	24,4	6,93	23	27	
22-C	4,1	22,6	6,02	24	27
	4,5	22,9	6,29	24	28
	5,0	23,5	6,66	24	28
	5,5	24,4	7,01	23	27
	6,0	24,8	7,34	24	28
	6,5	25,3	7,64	24	28
6,9	25,6	7,86	24	28	
24-C	4,1	23,2	7,00	26	30
	4,5	23,8	7,32	26	30
	5,0	24,7	7,75	25	29
	5,5	25,6	8,16	25	29
	6,0	26,5	8,56	24	28
	6,5	27,1	8,93	24	28
6,9	27,4	9,20	24	28	
26	4,1	23,8	8,18	29	34
	4,5	24,4	8,50	29	33
	5,0	25,1	8,95	28	33
	5,5	25,6	9,41	29	33
	6,0	26,0	9,73	29	33
	6,5	26,5	10,18	29	33
6,9	26,8	10,61	29	34	
28	4,1	-	-	-	-
	4,5	25,2	9,44	30	35
	5,0	25,8	10,00	30	35
	5,5	26,2	10,72	31	36
	6,0	26,9	10,93	30	35
	6,5	27,4	11,37	30	35
6,9	27,7	11,86	31	36	
30	4,1	-	-	-	-
	4,5	25,2	10,44	33	38
	5,0	25,8	10,92	33	38
	5,5	26,2	11,43	33	39
	6,0	27,1	11,85	32	37
	6,5	27,7	12,30	32	37
6,9	28,0	12,67	32	38	
32	4,1	-	-	-	-
	4,5	25,3	11,17	35	41
	5,0	25,7	11,60	35	41
	5,5	25,9	12,05	36	42
	6,0	26,6	12,46	35	41
	6,5	27,3	13,00	35	41
6,9	28,0	13,49	34	40	

■ 50% ▲ 50%

ИНСТРУМЕНТЫ

VT-DR

ПРИМЕНЕНИЕ

Ключ для установки клапана на оросителях моделей D и Eagle™ 900/950.

МОДЕЛЬ

VT-DR

SRP

ПРИМЕНЕНИЕ

Круглогубцы для пружинных колец оросителей серии Eagle™ 900/950 и DR.

МОДЕЛЬ

SRP



IS-TSRS

ПРИМЕНЕНИЕ

Монтажная втулка для TSRS™ на роторы Eagle™ со встроенным клапаном

МОДЕЛЬ

IS-TSRS

DR-SVK-7

ПРИМЕНЕНИЕ

Ключ селекторный дл яклапана на 7" (18 см); устанавливает рабочие режимы: выключено, автоматический, ручной на роторных оросителях серии DR и Eagle™ 900E/950E.

МОДЕЛЬ

DR-SVK-7



ПОТОРЫ

СЕРИЯ RAIN BIRD SR2005/SR3003

Водяные пушки с замедленным реверсом

ПРИМЕНЕНИЕ

Водяные пушки предназначены для работы в составе крупных ирригационных систем: на полях споркомплексов, спортивных площадок и т.д.

ХАРАКТЕРИСТИКИ

- Замедленный реверс
- Траектория: 23°
- Стандартный для систем водоснабжения крепежный фланец
- Модели с регулируемым сектором: 40°-360°
- Регулировка сектора осуществляется легко. Регулировка фрикционного кольца не требует применения инструментов
- Конфигурация с одинарной форсункой
- Серия SR2005 поставляется вместе с комплектом из 6 пластиковых конусных форсунок (GNS-2005T). Размеры: 21, 23, 26, 28, 30 и 33 мм
- Серия SR3003 поставляется вместе с комплектом из 6 пластиковых конусных форсунок (GNS-3003T). Размеры: 14, 16, 18, 20, 22 и 24 мм
- В модели SR3003 применена особая „ложечная“ конструкция с регулируемыми подвесками для увеличения или уменьшения скорости вращения
- Возможна установка противовеса
- Герметизированные, не смазываемые подшипники
- Опциональный переходник BSP 2" (50/60) ВР для SR3003 позволяет устанавливать водоотводы на 2" (50/60)

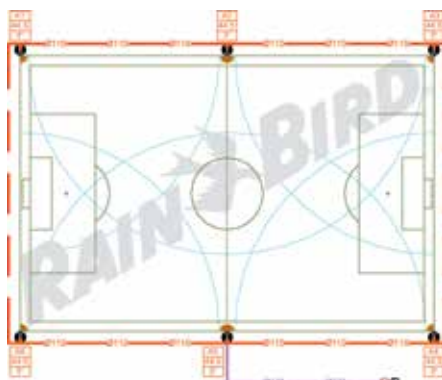

МОДЕЛИ

SR2005: 3" (80/90) водяная пушка с регулируемым сектором и замедленным реверсом
 SR3003: 2" (50/60) водяная пушка с регулируемым сектором и замедленным реверсом

Пример расстановки

ПОКАЗАТЕЛИ

SR2005

Форсунки	бар	м	м³/ч
21 мм	4,0	44,0	32,1
	4,5	45,7	34,0
	5,0	47,5	35,9
	5,5	48,2	37,6
	6,0	49,0	39,3
	6,5	50,2	40,9
23 мм	4,0	45,0	38,6
	4,5	46,7	40,8
	5,0	48,5	43,1
	5,5	49,5	45,2
	6,0	50,5	47,3
	6,5	51,0	49,2
26 мм	4,0	46,5	50,5
	4,5	48,7	53,0
	5,0	51,0	56,0
	5,5	51,5	58,5
	6,0	52,0	61,1
	6,5	52,2	63,6
28 мм	4,0	50,0	58,1
	4,5	52,5	61,7
	5,0	55,0	65,3
	5,5	56,7	68,3
	6,0	58,5	71,3
	6,5	59,2	74,1
30 мм	4,0	51,5	67,7
	4,5	54,2	71,7
	5,0	57,0	75,8
	5,5	59,2	79,4
	6,0	61,5	83,0
	6,5	63,2	86,4
33 мм	4,0	54,0	82,4
	4,5	56,0	87,3
	5,0	58,0	92,2
	5,5	58,7	96,5
	6,0	59,5	100,9
	6,5	60,5	104,5

SR3003

Форсунки	бар	м	м³/ч
14 мм	3,0	32,0	13,0
	3,5	33,5	13,9
	4,0	34,7	14,8
	4,5	36,0	15,7
	5,0	37,5	16,5
	5,5	39,0	17,4
16 мм	6,0	40,2	18,2
	3,0	32,5	16,8
	3,5	34,0	18,0
	4,0	36,0	19,2
	4,5	38,0	20,4
	5,0	38,5	21,4
18 мм	5,5	39,0	22,5
	6,0	40,5	23,6
	3,0	36,0	21,6
	3,5	38,0	23,0
	4,0	40,0	24,5
	4,5	42,0	26,0
20 мм	5,0	43,2	27,4
	5,5	44,5	28,8
	6,0	45,5	30,2
	3,0	40,5	26,5
	3,5	42,0	28,4
	4,0	42,7	30,3
22 мм	4,5	43,5	32,2
	5,0	45,0	33,8
	5,5	46,5	35,5
	6,0	48,0	37,3
	3,0	40,0	31,5
	3,5	41,5	33,8
24 мм	4,0	42,5	36,1
	4,5	43,5	38,5
	5,0	46,2	40,5
	5,5	49,0	42,6
	6,0	50,5	44,5
	3,0	40,0	38,0
24 мм	3,5	42,0	40,4
	4,0	43,0	43,1
	4,5	44,0	45,9
	5,0	47,2	48,3
	5,5	50,5	50,7
	6,0	53,0	53,2



СЕРИЯ 1005M-DC RAIN BIRD

Оросители с функцией быстрого обратного хода. Подавление пыли

1005M-DC

Секторный ороситель с функцией пылеподавления Rain Gun
Водяная пушка (ороситель) с функцией пылеподавления Rain Gun для промышленного применения

- Полный или частичный оборот
- Впускное отверстие с монтажным фланцем 3 дюйма (80 мм)
- Угол траектории 43°
- Используется с прямоходными литыми алюминиевыми форсунками.
- Выпускается в 6 размерах.

ОБЛАСТИ ПРИМЕНЕНИЯ

Используется для подавления пыли в открытых рудниках, карьерах и складах.

ТЕХНИЧЕСКИЕ ДАННЫЕ

- 1005M-DC: полная окружность или сектор
- Типоразмер подшипника — Монтажный фланец 3 дюйма/80 мм, окружность центров болтов
- Угол траектории 43

МАТЕРИАЛЫ

- Корпус: литой алюминий
- Консоль: литой алюминий
- Втулка подшипника: литой чугун
- Переходник фланца: литая бронза
- Все пружины и крепеж: нержавеющая сталь
- Все шайбы: стойкие к агрессивным химическим веществам
- Дисковый тормоз: Delrin™



1005M-DC (43°)/ПРЯМОХОДНЫЕ ФОРСУНКИ

БАР	Форсунка 20,07 мм 0,790"					Форсунка 22,61 мм 0,890"					Форсунка 25,15 мм 0,990"					Форсунка 27,69 мм 1,090"				
	Радиус М	V М	Rv М	Расход М³/ч	Расход л/с	Радиус М	V М	Rv М	Расход М³/ч	Расход л/с	Радиус М	V М	Rv М	Расход М³/ч	Расход л/с	Радиус М	V М	Rv М	Расход М³/ч	Расход л/с
4,0	38,3	14,7	23,9	32,1	8,92	40,2	15,0	24,3	40,9	11,36	41,9	15,2	25,5	50,8	14,10	43,4	15,5	26,1	61,7	17,14
5,0	40,4	16,4	26,4	35,9	9,96	42,5	17,0	27,5	45,6	12,67	44,3	17,4	28,1	56,5	15,69	46,1	17,7	29,0	68,6	19,05
6,0	42,3	17,8	28,4	39,3	10,92	44,4	18,7	29,9	50,0	13,87	46,4	19,2	30,4	61,8	17,17	48,2	19,5	31,5	75,0	20,83
7,0	44,1	18,9	30,0	42,6	11,82	46,2	19,9	31,7	54,0	15,01	48,2	20,5	32,4	66,9	18,58	50,1	20,8	33,6	81,1	22,54
8,0	45,8	19,7	31,3	45,6	12,67	47,9	20,8	32,9	58,0	16,10	49,8	21,4	34,3	71,8	19,94	51,7	21,7	35,4	87,1	24,20

БАР	Форсунка 30,23 мм 1,190"					Форсунка 32,77 мм 1,290"				
	Радиус М	V М	Rv М	Расход М³/ч	Расход л/с	Радиус М	V М	Rv М	Расход М³/ч	Расход л/с
4,0	44,9	15,8	26,8	73,8	20,51	46,2	16,1	27,2	87,1	24,20
5,0	47,7	18,3	30,3	81,9	22,75	49,4	18,7	30,5	96,5	26,80
6,0	50,1	20,3	33,0	89,5	24,86	51,9	20,8	33,3	105,4	29,26
7,0	52,0	21,9	35,0	96,8	26,89	55,4	23,7	37,4	122,5	34,03
8,0	53,5	23,1	36,31	104,0	28,89	55,4	23,7	37,4	122,5	34,03

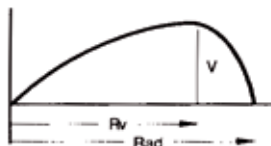

Таблицы характеристик 1005M-DC включают в себя, помимо данных о расходе и радиусе действия, данные о высоте струи (см. условные обозначения).

УСЛОВНЫЕ ОБОЗНАЧЕНИЯ
 Rad = радиус струи
 V = максимальная высота струи над форсункой
 Rv = расстояние от оросителя до максимальной высоты струи

ПРИМЕЧАНИЕ. Значение радиуса может значительно изменяться в ветреных условиях.

ОБЩЕЕ ЗАМЕЧАНИЕ. Данные характеристик получают при испытаниях в идеальных условиях, таким образом, в реальных условиях эти данные могут оказаться хуже из-за действия ветра, состояния гидравлической системы и других факторов. and other factors.

2045PJ-08 MAXI-BIRD™

Пластиковые импульсные оросители круговые или с регулируемым сектором
 Качественный импульсный ороситель

ПРИМЕНЕНИЕ

½" (15/21) импульсный ороситель, смонтированный на удлинителе, применяется на склонах или больших площадях в надземных системах полива.

ХАРАКТЕРИСТИКИ

- Импульсный приводной ороситель
- Импульсный рычаг удвоенного веса для замедления скорости вращения и увеличения радиуса
- Сквозной проток позволяет качественно работать с грязной водой
- Работает при низком давлении и с малым расходом воды
- Прецизионный патрубок Precision Jet (PJ™) минимизирует боковые брызги.
- 5 форсунок с фиксированным количеством осадков (MPR) и 2 форсунки с низким углом (LA).

- Взаимозаменяемые форсунки в байонетной оправе с цветовой маркировкой. Не требуют применения инструментов
- Защелка FP позволяет осуществлять переключение между режимами: круговой и регулируемый сектор (от 20° до 340°)
- Реверс высокой мощности

ТЕХНИЧЕСКИЕ ХАРАКТЕРИСТИКИ

Давление: от 1,7 до 4,1 м
 Расход: от 0,34 до 1,91 м³/ч
 Радиус: от 6,7 до 13,7 м
 Входной патрубок ½" (15/21) HP
 Угол траектории форсунки:
 - 23° для форсунок 06, 07, 08, 10 и 12
 - 11° для форсунок 07-LA и 10-LA
 Форсунки со стандартным углом: 06/красная, 07/черная, 08/синяя, 10/желтая, 12/бежевая
 Форсунки с низким углом: 07-LA/черная и 10-LA/желтая



МОДЕЛЬ

2045PJ-08 MAXI BIRD

ПОКАЗАТЕЛИ

См. стр. 59 Показатели к форсункам Maxi-Paw

25BPJ, 65PJ, 85ESH

Бронзовые импульсные оросители круговые и с регулируемым сектором
 Импульсные оросители монтируемые на удлинителе

ПРИМЕНЕНИЕ

Данные импульсные оросители предназначены для установки на удлинителе. Применяются при орошении живых изгородей, кустарников и цветочных клумб.

ХАРАКТЕРИСТИКИ

- Бронзовые импульсные приводные оросители (с литыми рычагами PJ на 25)
- Сквозной проток
- Прецизионный патрубок (PJ™) для минимизации боковых брызг на моделях PJ, на модели 85 ложкообразный рычаг
- Клапан (DA), управляющий дальностью, на моделях 25BPJ
- Стержень диффузора (ADJ), управляющий дальностью, на моделях 25BPJ
- Износостойкий подшипник TNT, а на модели 85ESH подшипник типа H
- Защелка FP позволяет осуществлять переключение между режимами: круговой и регулируемый сектор (от 20° до 340°)
- Латунная, прямо несущая, форсунка с лопаткой на модели 25BPJ. На модели 85 имеется лопатка на корпусе

65PJ

В ассортименте 6 размеров прямонесущих форсунок: от 7/32" до 3/8"
 Радиус: от 17,4 до 23,6 м
 Давление: от 4 до 5,5 бар
 Расход: от 2,43 до 8,10 м³/ч
 Входной патрубок BSP 1" (26/34) BP
 Траектория на выходе форсунки: 27°

85ESH

В ассортименте 10 размеров прямонесущих форсунок: от 11/32" до 11/16"
 Радиус: от 19,3 до 35,4 м
 Давление: от 2,0 до 6,9 бар
 Расход: от 4,19 до 29,0 м³/ч
 Входной патрубок BSP 1-¼" (10/32) HP
 Траектория на выходе форсунки: 27°

ПОКАЗАТЕЛИ

25BPJ-FP-ADJ-DA-TNT

Форсунка	bar	m	m³/h	■ mm/h	▲ mm/h
09	2,1	11,6	0,70	10	12
	2,5	11,8	0,77	11	13
	3,0	12,0	0,85	12	14
	3,5	12,2	0,91	12	14
10	2,1	11,9	0,86	12	14
	2,5	12,1	0,95	13	15
	3,0	12,3	1,05	14	16
	3,5	12,5	1,14	15	17

■ 50% ▲ 50%



МОДЕЛИ

25BPJ-FP-ADJ-DA-TNT: ½" (15/21)
 65PJ-TNT: 1" (26/34) BSP
 85ESH: 1-¼" (10/32) BSP

65PJ

Давление бар	Форсунка (высота потока: 3 м)		
	Радиус м	Расход л/с	Расход м³/ч
3.5	17.4	0.82	2.93
4.0	17.9	0.88	3.16
4.5	18.5	0.93	3.37
5.5	19.2	0.99	3.55
5.5	19.8	1.04	3.75

85ESH

Форсунка	bar	m	m³/h	■ mm/h	▲ mm/h
24 x 14	4,0	23,8	9,25	33	26
	4,5	24,7	9,83	32	26
	5,0	25,4	10,40	32	26
	5,5	26,2	10,95	32	26

■ 50% ▲ 60%

СЕРИИ LF

Ороситель с низким расходом и полным кругом

ПРИМЕНЕНИЕ

Новый ороситель Rain Bird® серии LF создан для работы в трудных сельскохозяйственных условиях и может применяться также и в ландшафте. Был спроектирован чтобы добавить к преимуществам импульсных оросителей гибкость в выборе высоты струй; для точного, равномерного распределения воды.

ХАРАКТЕРИСТИКИ

• Высокая равномерность распределения воды

- Взвешанный ведущий диск позволяет увеличивать время задержки между обрывами струй, для достижения максимального расстояния выброса воды
- Во время удара ложка прецизионной трубы (PJ) мягко направляет струю воды от стойки

• Самый солидный ороситель в своем классе

- Патентированная керамическая радиальная опора (CRB) работает дольше чем обычные аналоги
- Ведущий диск изготовлен из термoplastика. Экранирует и защищает тормозной механизм от заморозков и частиц принесенных ветром
- Пружина и штифт изготовлены из высококачественной нержавеющей стали
- Стабилизатор УФ лучей защищает ороситель от солнца

• Прост в использовании

- Не требуется специальных инструментов
- Форсунки и дефлекторы с цветным кодом для простой идентификации
- Система Weed Guard предотвращает рост сорняков внутри спринклера, которые останавливают вращения

ТЕХНИЧЕСКИЕ ХАРАКТЕРИСТИКИ

Вход 1/2" (13 мм) BSP HP

Размеры форсунок:

LF 1200: 270 л/ч - 480 л/ч
(в мм: 1,98 / 2,18 / 2,39 / 2,59 / 2,76)
LF 2400: 450 л/ч - 910 л/ч
(в мм: 2,76 / 2,97 / 3,18 / 3,38 / 3,63)

Доступная траектория выпускного дефлектора:

LF 1200: 6° / 10° / 12° / 16° / 17° / 21°
LF 2400: 10° / 13° / 15° / 22°

Стандартное расположение оросителей:

8м x 8м – 15м x 15м

МОДЕЛИ

LF 1200
LF 2400



ПОКАЗАТЕЛИ (LF2400)

Дефлектор 10° (светло-зеленый)

Форсунки	бар	м	л/ч
30 drill	2,1	9,14	493
	2,4	9,75	534
	2,8	10,06	575
	3,1	10,36	606
8/64"	2,1	9,75	568
	2,4	10,06	613
	2,8	10,36	656
	3,1	10,67	697
9/64"	2,1	10,36	742
	2,4	10,67	802
	2,8	10,97	859
	3,1	10,97	913

Дефлектор 15° (оранжевый)

Форсунки	бар	м	л/ч
2,59 mm	2,1	10,06	493
	2,4	10,36	534
	2,8	10,97	575
	3,1	10,97	606
8/64"	2,1	10,36	568
	2,4	10,67	613
	2,8	11,28	656
	3,1	11,28	697
9/64"	2,1	10,97	742
	2,4	11,28	802
	2,8	11,89	859
	3,1	11,89	913

Дефлектор 22° (темно-зеленый)

Форсунки	бар	м	л/ч
7/64"	2,1	11,28	420
	2,4	11,28	454
	2,8	11,58	488
	3,1	11,89	518
30 drill	2,1	11,58	493
	2,4	11,89	534
	2,8	12,19	575
	3,1	12,50	606
8/64"	2,1	11,89	568
	2,4	12,19	613
	2,8	12,50	656
	3,1	12,50	697
29 drill	2,1	12,50	638
	2,4	12,80	688
	2,8	12,80	738
	3,1	13,11	784
9/64"	2,1	12,19	742
	2,4	13,11	802
	2,8	13,41	859
	3,1	13,72	913

ПОКАЗАТЕЛИ (LF1200)

Дефлектор 6° (темно-фиолетовый)

Форсунки	бар	м	л/ч
44 drill	2,1	7,32	266
	2,4	7,62	286
	2,8	7,92	307
	3,1	7,92	325
3/32"	2,1	7,92	316
	2,4	8,23	341
	2,8	8,53	366
	3,1	8,53	388
38 drill	2,1	8,23	370
	2,4	8,53	402
	2,8	8,84	429
	3,1	8,84	454

Дефлектор 12° (синий)

Форсунки	бар	м	л/ч
44 drill	2,1	8,23	266
	2,4	8,53	286
	2,8	8,84	307
	3,1	8,84	325
3/32"	2,1	8,84	316
	2,4	9,14	341
	2,8	9,45	366
	3,1	9,45	388
38 drill	2,1	9,14	370
	2,4	9,45	402
	2,8	9,75	429
	3,1	9,75	454

Дефлектор 17° (голубой)

Форсунки	бар	м	л/ч
44 drill	2,1	9,45	266
	2,4	10,06	286
	2,8	10,06	307
	3,1	10,06	325
3/32"	2,1	10,06	316
	2,4	10,36	341
	2,8	10,67	366
	3,1	10,67	388
38 drill	2,1	10,36	370
	2,4	10,67	402
	2,8	10,97	429
	3,1	10,97	454

Дефлектор 21° (оливковый)

Форсунки	бар	м	л/ч
44 drill	2,1	10,36	266
	2,4	10,36	286
	2,8	10,36	307
	3,1	10,66	325
3/32"	2,1	10,36	316
	2,4	10,66	341
	2,8	10,66	366
	3,1	10,66	388
38 drill	2,1	10,60	370
	2,4	11,00	402
	2,8	11,00	429
	3,1	11,00	454

Полную техническую информацию можно получить на сайте www.rainbird.eu

ШАРНИРНЫЕ СОЕДИНИТЕЛИ RAIN BIRD

Новаторская конструкция колена снижает потери давления на 50 %

ПРИМЕНЕНИЕ

Данные шарнирные соединители Rain Bird уменьшают потери давления, а также обеспечивают отличную структурную целостность. Именно они обеспечивают рабочие показатели, которые Вы ожидаете от продукции компании Rain Bird. Являются отличным дополнением к нашим роторам серий Eagle™.

ХАРАКТЕРИСТИКИ

- Высокие показатели по техническим характеристикам расхода достигаются благодаря новаторской конструкции колена, которая уменьшает потери давления на 50 % по сравнению с другими подобными соединителями
- Конструкция колена обеспечивает отличную структурную целостность, что уменьшает расходы на поломки, связанные с усталостью материала
- Защитное двойное уплотнительное кольцо обеспечивает улучшенную герметичность, а также поддерживает соединения в чистоте и облегчает повторную сборку

- Цветовая маркировка и отдельные размерные пометки сокращают расходы, за счет устранения ошибок и улучшения эффективности процесса установки, так как облегчают быстрое определение размера на рабочем месте
- Входные патрубки на резьбе выполнены в увеличенном размере для облегчения установки вручную и вслепую (например, при работе под водой). Это уменьшает риск вероятных повреждений, вызванных перетяжкой гаечным ключом

ТЕХНИЧЕСКИЕ ХАРАКТЕРИСТИКИ

Значение давления: 21,7 бар при 22,8°C
 Диаметры: 1" (26/34) и 1,5" (40/49)
 Длина: 12" (30.5 см) и 18" (45.7 см)
 Тип резьбы входного патрубка BSP
 Тип резьбы выходного патрубка BSP

МОДЕЛИ

SJ-12-100-22: длина 12", диаметр шарнирных соединителей 1" (26/34)
 SJ-12-150-22: длина 12", диаметр шарнирных соединителей 1.5" (40/49)



SJ-18-100-22: длина 18", диаметр шарнирных соединителей 1" (26/34)
 SJ-18-150-22: длина 18", диаметр шарнирных соединителей 1.5" (40/49)

Снижение потерь

Поток, л/с	1" модели		1,5" модели	
	SJ-12-100-22 бар	SJ-18-100-22 бар	SJ-12-150-22 бар	SJ-18-150-22 бар
0,36	0,1	0,1		
5,4	0,2	0,2		
9			0,03	0,03
16,2			0,1	0,1

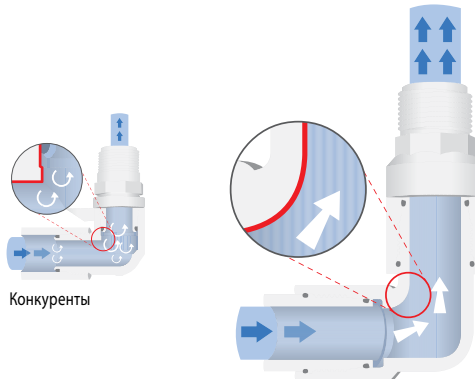

Шарнирные соединители Rain Bird с инновационным дизайном колена
 Значительное снижение потерь давления

41017

Трубка

ПРИМЕНЕНИЕ

- Используется совместно с манометром (не входит в комплект) для измерения давления на форсунке оросителя в рабочем состоянии

МОДЕЛИ

41017



Руководство по сопоставлению с форсунками Rain Curtain™ Hunter® в сравнении с Rain Bird

Форсунка, которую нужно заменить	Использовать для замены форсунку Rain Bird	
	По расходу	По радиусу
1	-	-
2	-	-
3	-	-
4	1.5	1.5
5	2.0	2.0
6	2.5	2.5
7	3.0	3.0
8	4.0	4.0
9	5.0	5.0
10	8.0	6.0
11	-	8.0
12	-	8.0

Руководство по сопоставлению с форсунками Rain Curtain™ Toro® в сравнении с Rain Bird

Форсунка, которую нужно заменить	Использовать для замены форсунку Rain Bird	
	По расходу	По радиусу
0.5	-	-
0.75	-	-
1.0	1.5	1.5
2.0	2.5	2.0
2.5	3.0	2.5
3.0	4.0	2.5
4.0	5.0	3.0
6.0	6.0	4.0
8.0	8.0	5.0

Hunter® в сравнении с Rain Bird – Роторы ¾"

Форсунка, которую нужно заменить	Использовать для замены форсунку Rain Bird			
	По расходу		По радиусу	
I-20	5000 серия	5500	5000 серия	5500
0.5 SR	-	-	-	○ 18S
1.0 SR	-	-	-	○ 18S
2.0 SR	-	○ 18S	-	○ 18S
0.75 SR	-	-	-	○ 22S
1.5 SR	-	○ 22S	-	○ 22S
3.0 SR	-	○ 26S	-	○ 22S
1.0	1.5	-	1.5	○ 30S
1.5	1.5	● 2	1.5	○ 30S
2.0	2.0	● 2	2.0	● 2
3.0	2.5	● 3	2.5	● 2
3.5	3.0	● 4	3.0	● 3
4.0	4.0	● 5	4.0	● 3
6.0	5.0	● 6	5.0	● 4
8.0	6.0	● 8	6.0	● 8

Toro® в сравнении с Rain Bird – Роторы ¾"

Форсунка, которую нужно заменить	Использовать для замены форсунку Rain Bird			
	По расходу		По радиусу	
TR50	5000 серия	5500	5000 серия	5500
● 1.0	-	-	-	● 2
● 1.5	1.5	● 2	1.5	● 2
● 2.0	2.0	● 2	2.0	● 3
● 3.0	3.0	● 3	3.0	● 3
● 4.5	4.0	● 5	4.0	● 3
● 6.0	5.0	● 6	4.0	● 4
● 7.5	6.0	● 8	4.0	● 4
● 9.0	8.0	● 10	5.0	● 4

Hunter® в сравнении с Rain Bird – Роторы 1"

Форсунка, которую нужно заменить	Использовать для замены форсунку Rain Bird			
	По расходу		По радиусу	
I-25	6504	8005	6504	8005
● 4	● 4	● 4	● 4	● 4
○ 5	● 6	● 6	● 6	● 6
● 7	● 8	● 8	● 6	● 8
● 8	○ 10	○ 10	● 8	● 8
● 10	○ 12	○ 12	○ 10	○ 10
○ 13	○ 12	○ 12	○ 12	○ 12
○ 15	○ 14	○ 14	○ 14	○ 12
● 18	● 16	● 16	● 16	○ 14
● 20	● 18	● 18	● 18	○ 14
● 23	-	● 22	-	○ 16
● 25	-	● 24	-	● 20
● 28	-	○ 26	-	● 22
I-40	6504	8005	6504	8005
40	● 8	● 8	● 6	● 8
41	○ 12	○ 12	○ 10	○ 10
42	○ 12	○ 12	○ 10	○ 12
43	● 16	● 16	○ 14	○ 14
44	● 18	● 20	● 18	○ 16
45	-	● 22	-	● 20
I-35	6504	8005	6504	8005
● 9	● 8	● 8	● 8	● 8
○ 12	○ 12	○ 12	○ 10	○ 10
○ 15	○ 14	○ 14	○ 12	○ 12
● 18	● 16	● 16	○ 14	○ 14
● 21	● 18	● 18	○ 14	○ 14
● 24	-	● 22	○ 16	○ 16
● 27	-	● 24	○ 16	○ 16
● 30	-	○ 26	-	● 20

Toro® в сравнении с Rain Bird – Роторы 1"

Форсунка, которую нужно заменить	Использовать для замены форсунку Rain Bird			
	По расходу		По радиусу	
Toro 2001	6504	8005	6504	8005
● 9	○ 10	○ 10	○ 10	○ 10
● 12	○ 12	○ 12	○ 12	○ 12
● 15	○ 16	○ 16	○ 14	○ 14
● 18	● 18	● 20	○ 18	○ 16
● 24	-	● 22	-	● 20
TR70	6504	8005	6504	8005
● 7	● 8	● 8	-	● 6
● 9	● 8	● 8	● 8	● 8
● 12	○ 12	○ 12	○ 10	○ 10
● 16	○ 16	○ 16	○ 14	○ 12
● 20	-	● 20	○ 14	○ 14
● 24	-	● 20	○ 16	○ 14
● 27	-	● 20	○ 18	○ 16
Toro 640	6504	8005	6504	8005
40	● 8	● 8	● 8	○ 10
41	○ 10	○ 12	○ 10	○ 10
42	○ 14	○ 14	○ 12	○ 12
43	○ 16	○ 16	○ 14	○ 14
44	● 18	● 20	○ 16	○ 14



ВВЕДЕНИЕ
МИКРООРОШЕНИЕ
ОРОСИТЕЛИ
РОТОРЫ

КЛАПАНЫ

КЛАПАНЫ
КОНТРОЛЛЕРЫ
КОНТРОЛЛЕРЫ С АВТОНОМНЫМ ПИТАНИЕМ

Применение									
МОДЕЛИ	LFV-075	075-DV	100-DV	100-JTV	100-HV	PGA	PEB	300-BPES	СЕРИИ 100
ТЕХНИЧЕСКИЕ ХАРАКТЕРИСТИКИ									
FRасход (м³/час) для 3/4" (20/27)	0,05 - 1,82	0,05 - 5,0							
Расход (м³/час) для 1" (26/34)			0,05 - 9,08	0,23 - 6,8	0,05 - 6,82	1,14 - 9,08	0,06 - 11,35		
Расход (м³/час) для 1,5" (40/49)						6,81 - 22,70	4,54 - 34,05		
Расход (м³/час) для 2" (50/60)						9,08 - 34,05	17,03 - 45,20		
Расход (м³/час) для 3" (80/90)								13,62 - 68,10	10,00 - 80,00
Рабочее давление (бар)	1,0 - 10,4	1,0 - 10,4	1,0 - 10,4	1,0 - 10,3	1,0 - 10,3	1,0 - 10,4	1,4 - 13,8	1,4 - 13,8	0,7 - 10,0
КОНФИГУРАЦИЯ									
Наружная резьба			100-DV-MM	100-JTV-MM	100-HV-MM				
Внутренняя резьба	●	●	●	●	●	●	●	●	●
Сферический	●	●	●	●	●	●	●	●	●
Фланцевый									●
Угловой						●		●	
ХАРАКТЕРИСТИКИ									
Скребок							PESB	300-BPES	
Контроль потока			100-DVF	100-JTVF	100-HVF	●	●	●	●
Опция PRS-Dial						●	●	●	●
Соленоид 24 В ~	LFV-075	075-DV	100-DV	100-JTV	100-HV	100-PGA 150-PGA 200-PGA	100-PEB/PESB 150-PEB/PESB 200-PEB/PESB	300-BPES	СЕРИИ 100
Соленоид 9В	LFV-075 9V	075-DV-9V	100-DV-9V			100-PGA-9V 150-PGA-9V 200-PGA-9V			
Использование с грязной водой							●	●	●

СИСТЕМЫ УПРАВЛЕНИЯ
АКСЕССУАРЫ
УСЛУГИ

КЛАПАНЫ С НИЗКИМ РАСХОДОМ	72
КЛАПАНЫ СЕРИИ DV: 075-DV/100-DV/ 100-DVF и 100-DV-MM	73
КЛАПАНЫ СЕРИИ JAR TOP	74
КЛАПАНЫ СЕРИИ HV	75
КЛАПАНЫ СЕРИИ PGA	76
КЛАПАНЫ СЕРИИ PEB	78
КЛАПАНЫ СЕРИИ 300-BPES	79
СЕРИЯ 100	80
СИСТЕМА ПВХ КОЛЛЕКТОРОВ	81
MTT-100	81
СЕРИЯ RC: 5LRC	82
СЕРИИ SH: SH-O и SH-2	82

СЕРИЯ P-33: P-33 и P-33DK	83
PSH-0	83
PRS-DIAL	84
СЕРИИ VBA	85
КЛАПАНЫЕ БОКСЫ СЕРИИ VB	86
DBM	87
KING	87
СОЕДИНИТЕЛИ ПРОВОДОВ СЕРИИ DB	88
DBR/Y-6	88
МНОЖИЛЬНЫЙ КАБЕЛЬ ДЛЯ СИСТЕМ ПОЛИВА	89
ОДНОЖИЛЬНЫЙ ЭЛЕКТРИЧЕСКИЙ КАБЕЛЬ	89

КЛАПАНЫ С НИЗКИМ РАСХОДОМ

Компонент системы микроорошения

ПРИМЕНЕНИЕ

Единственные клапаны, специально спроектированы для систем микроорошения, с низким расходом воды.

ХАРАКТЕРИСТИКИ

- Эти клапаны повторяют все характеристики клапанов Rain Bird серии DV, совмещенные с уникальной конструкцией диафрагмы, которая позволяет частицам проходить при очень низком потоке воды, таким образом защищая клапан от течи.
- Позволяют установить без проблем фильтры после клапана, т.к. эти клапаны работают со всеми размерами частиц
- Уникальная диафрагма «с двойным лезвием» совместно с седлом диаметром 1/2" - для безупречной работы при низком расходе
- Конструкция пилотного потока с двойным фильтром для максимальной надежности
- Внешний стравливающий винт для ручного стравливания системы от грязи и частиц во время установки и запуска системы
- Внутреннее стравливание для ручного управления без брызгов



LFBV-075



LFBV-075-9V

ТЕХНИЧЕСКИЕ ХАРАКТЕРИСТИКИ

Расход: 0,05 – 1,82 м³/ч; 45,42 – 1817 л/ч
Давление: 1,0 – 10,3 бар

ЭЛЕКТРИЧЕСКИЕ ХАРАКТЕРИСТИКИ

Соленоид 24 В ~ 50/60 Гц (цикл/сек)
Пусковой ток: 0,30 А (7,2 ВА)
Ток удержания: 0,19 А (4,6 ВА)

РАЗМЕРЫ

Высота: 11,4 см
Длина: 10,7 см
Ширина: 8,4 см

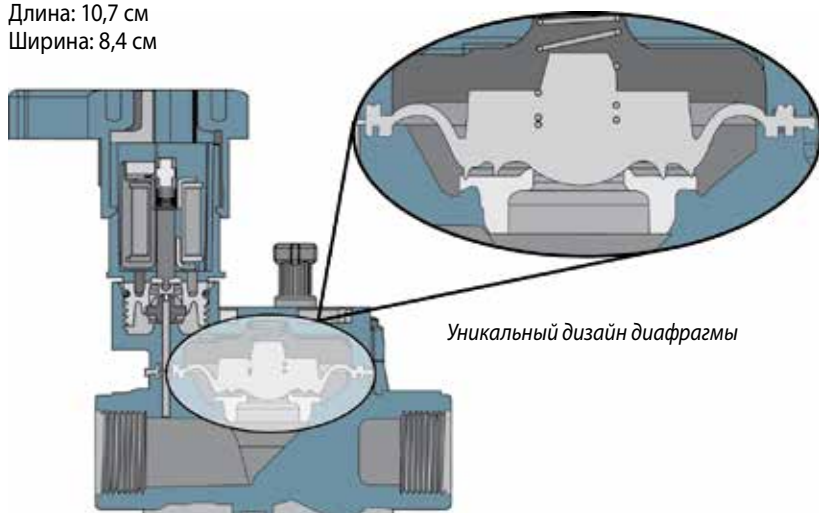

Уникальный дизайн диафрагмы

МОДЕЛИ

- LFBV-075: вход/выход 3/4" (20/27) ВР
- LFBV-075-9V: вход/выход 3/4" (20/27) ВР, соленоид 9В

Потери давления в клапане

Расход л/ч	Расход л/с	LFBV-075 бар
45,42	0,01	0,19
227	0,06	0,19
454	0,13	0,24
908	0,25	0,26
1362	0,38	0,30
1817	0,50	0,36



КЛАПАНЫ СЕРИИ DV: 075-DV/100-DV/ 100-DVF и 100-DV-ММ

Пластиковые электромагнитные клапаны – правильный выбор среди клапанов!

ПРИМЕНЕНИЕ

Данные клапаны предназначены для малых площадей.

ХАРАКТЕРИСТИКИ

- Сферическая конфигурация (в моделях DV, DVF, DV-Мм)
- Усиленная конструкция из ПВХ
- Управляющий поток с двойной фильтрацией: диафрагма с самоочищающимся фильтром и соленоидный фильтр
- Ручной переключатель ВКЛ/ВЫКЛ с поворотом соленоида на ¼ круга.
- Внутреннее нераспыскивающее стравливание
- Цельный соленоид с захваченным плунжером
- Герметизированный соленоид
- Наружный стравливающий винт
- Крестовые винты из нержавеющей стали с головкой „Philips“
- Механизм управления потоком на модели 100-DVF
- Возможна конфигурация ВР x НР: 1" BSP 100-DV-Мм, 1" 100-DV-Мм с 9В соленоидом
- Возможна конфигурация с 9В соленоидом: ¾" 075-DV-9V, 1" BSP 100-DV-9V, 1" BSP 100-DV-ММ-9V

ТЕХНИЧЕСКИЕ ХАРАКТЕРИСТИКИ

Расход:

075-DV: 0,05 - 5 м³/ч

Примечание: для расхода менее 0,75 м³/ч или применения с микроорошением, перед клапаном устанавливайте фильтр RBY-100-200X

100-DV, 100-DVF и 100-DV-ММ 0,05 – 9,08 м³/ч

Примечание: не рекомендуется применять DV НР x НР при расходе выше 6,8 м³/ч

Давление: 1 – 10,4 бар (23 °С)

Температура: до 43 °С

ЭЛЕКТРИЧЕСКИЕ ХАРАКТЕРИСТИКИ

Соленоид: 24 В ~ 50 Гц

Пусковой ток: 0,45 А (7,2 ВА)

Ток удержания: 0,25 А (4,6 ВА)

РАЗМЕРЫ

075-DV и 100-DV

Высота: 11,4 см

Длина: 11,1 см

Ширина: 8,4 см

100-DVF

Высота: 14,2 см

Длина: 11,1 см

Ширина: 8,4 см

100-DV-Мм

Высота: 11,4 см

Длина: 13,6 см

Ширина: 8,4 см

МОДЕЛИ

075-DV: ¾" (20/27) вход и выход ВР

075-DV-9V: ¾" (20/27) вход и выход ВР

100-DV: 1" (26/34) вход и выход ВР

100-DV-9V: 1" (26/34) вход и выход ВР

100-DVF: 1" (26/34) вход и выход ВР с

механизмом управления потоком

100-DV-Мм: 1" (26/34) вход и выход НР

100-DV-Мм-9V: 1" (26/34) вход и выход НР

АКСЕССУАРЫ

МТТ-100: тройник для эл/маг клапанов 1" (26/34) BSP

PRF-075-RBY



100-DV



100-DV-MM-9V

Показатели: Потеря давления в клапане (бар)

м³/ч	075-DV	100-DV 100-DVF	100-DV-ММ
0,24	0,22	0,23	0,22
0,60	0,26	0,24	0,24
1,20	0,29	0,26	0,26
3,60	0,45	0,32	0,37
4,50	0,53	0,35	0,42
6,00	-	0,41	0,53
9,00	-	0,59	0,87

Потеря давления в клапане измерялась с полностью открытым управлением потока

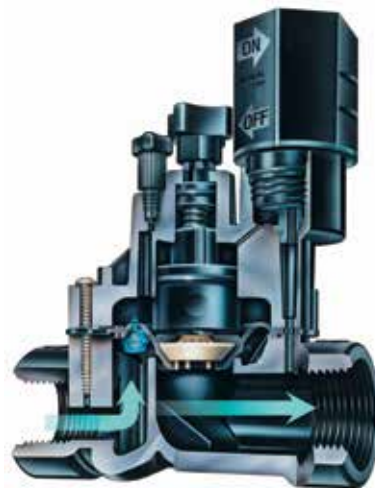

Как заказать

100 - DV - ММ



Модель
Вход/выход НР

Модель
DV: вход/выход ВР
DVF: с механизмом управления потоком

Размер
075: ¾ (20/27)
100: 1 (26/34)

КЛАПАНЫ СЕРИИ JAR TOP

Универсальность, польза, удобство – Обслуживание никогда еще не было легче!

ПРИМЕНЕНИЕ

Клапаны Rain Bird Jar Top обеспечивают универсальность, надежность, экономию средств, а также просты в обслуживании для применения на маленьких участках. Верхняя часть на резьбовом соединении позволяет без применения инструментов производить обслуживание, избавляя от необходимости откручивать множество винтиков.

ХАРАКТЕРИСТИКИ

- Лучший клапан для частных объектов: годы гарантируемой работы без проблем!
- Для настоящей надежности и долгой работы - клапан с диафрагмой балансирующей давление.
- Безпроблемная работа в грязной воде, благодаря двойной фильтрации на пилотном потоке.
- Диафрагма с балансирующим давлением для увеличения срока службы
- Диафрагма из Viton-N с самоочищающимся 200 мкр фильтром и с пружиной из нержавеющей стали
- Маломощный эргономичный герметизированный соленоид с заблокированным плунжером
- Работает в малопоточных системах, когда до него установлен фильтр RBY
- Наружное стравливание для ручной промывки системы от грязи во время установки и запуска системы
- Внутреннее стравливание для ручной работы без распыления
- Верхняя часть на резьбе обеспечивает легкое снятие крышки без отвертки
- Беспроблемное обслуживание с меньшим количеством деталей
- Съёмная диафрагма для простоты в обслуживании
- В наличии модели в НР вход и выход (100-JTV-MM/100-JTV-MM-9V), с соленоидом 9 В (100-JTV-9V)

ТЕХНИЧЕСКИЕ ХАРАКТЕРИСТИКИ

Расход: от 0,23 до 6,8 м³/ч
 Для расхода менее 0,75 м³/ч или при применении в микроорошении, перед клапаном устанавливайте фильтр RBY-100-200MX
 Давление: от 1,0 до 10,3 бар
 Рабочие температуры:
 Температура воды до 43°C
 Температура окружающей среды до 52°C



Показатели: Потеря давления в клапане

Расход	100-JTV
0,23	0,20
0,6	0,23
1,2	0,27
3,6	0,40
4,5	0,49
6,0	0,60
6,8	0,67

ЭЛЕКТРИЧЕСКИЕ ХАРАКТЕРИСТИКИ

Соленоид: 24 В ~ 50 Гц
 Пусковой ток: 0,30 А (7,2 ВА)
 Ток удержания: 0,19 А (4,6 ВА)

РАЗМЕРЫ

Высота: 12,7 см
 Длина: 10,2 см
 Ширина: 7,9 см

МОДЕЛИ

- 100-JTV: 1" (26/34) вход и выход ВР
- 100-JTV-9V: 1" (26/34) вход и выход ВР, с соленоидом 9В



100-JTV-9V

Как заказать

100 - JTV

Модель
 JTV: с резьбовой
 крышкой

Размер
 1 (26/34)

КЛАПАНЫ СЕРИИ HV

Исключительные характеристики. Непревзойденная долговечность.

- Компактная конструкция, радиус вращения 6,5 см для плотного монтажа
- Возможность выбора инструментов для открывания клапана (гаечный ключ, крестовая отвертка, плоская отвертка)
- Эксцентриковая мембрана для плавного закрывания, ослабление гидравлического удара

ОСОБЕННОСТИ

• Легкость обслуживания

- Невыпадающие винты с прорезями под разные отвертки для облегчения техобслуживания
- Быстрый доступ к мембране с использованием только четырех винтов
- Фиксатор мембраны для уверенного обслуживания

• Надежность

- Корпус из стеклонаполненного полипропилена для обеспечения прочности
- Конструкция с нормально закрытым обратным каналом
- Бесперебойная работа при незначительном количестве деталей
- Самоочищающаяся мембрана из бутадиенакрилонитрильного каучука
- Водяной фильтр контура управления 200 мкм и пружина из нержавеющей стали

• Универсальность

- При установке на входе фильтра RBY работают в системах с низким расходом и системах Xerigation®
- Внешнее сливное отверстие для ручной промывки системы с целью удаления грязи и мусора во время установки и ввода системы в эксплуатацию
- Внутреннее сливное отверстие для ручного режима работы без распыления

ХАРАКТЕРИСТИКИ

Давление: 1,0-10,3 бар
 Расход: 0,05-6,82 м³/час;
 при расходах ниже 0,68 м³/час,
 а также при использовании в любой системе Xerigation®
 следует установить фильтр RBY-100-200MX на входе
 Температура: температура воды до 43°C;
 температура окружающей среды до 52°C



ЭЛЕКТРИЧЕСКИЕ ХАРАКТЕРИСТИКИ

Электромагнит 24 В перем. тока 50/60 Гц
 Максимальный пусковой ток: 0,45 Гц
 Ток удержания: 0,25 Гц
 Сопротивление обмотки: 70-85 Ом

ГАБАРИТНЫЕ РАЗМЕРЫ

Высота: 11,7 см
 Длина: 11,2 см
 Ширина: 7,9 см

МОДЕЛИ

100– HV (внутр. резьба x внутр. резьба)
 100– HV-MM (нар. резьба x нар. резьба)
 100– HVF (внутр. резьба x внутр. резьба) с регулятором расхода

Потеря давления в клапане (бар)	
м³/ч	1" HV (бар)
0,25	0,11
0,75	0,14
1,00	0,16
2,00	0,23
5,00	0,32
7,50	0,42

Как заказать

100 - HV - MM

Модель
 HV: клапаны с большим номиналом
 MM: нар. резьба x нар. резьба

Размер
 100: 1 (26/34)

КЛАПАНЫ СЕРИИ PGA

Пластиковые шаровые и угловые клапаны. Самые прочные и надежные клапаны в своем классе.

ХАРАКТЕРИСТИКИ

- Водонепроницаемое уплотнительное кольцо между корпусом и крышкой для максимальной уверенности даже в самых экстремальных условиях
- Прочная конструкция и дизайн для бесшумной работы
- Фильтрация потока в предварительном контуре защищает от мусора и загрязнений.
- Медленное закрытие позволяет избежать гидравлического удара с возможным последующим повреждением системы.
- В нормальном положении клапан закрыт, прямоточная конструкция. С контроллерами Rain Bird, работающими от батарей, можно использовать электромагнитные клапаны.
- Мульти-приводные винты под любой тип отверток (крестовая, шлицевая, шестиугольная) для простоты обслуживания*
- При внутренних протечках вода не попадает в клапанный бокс. Это позволяет регулятору давления регулироваться без отключения клапана на контроллере
- Цельная конструкция соленоида с фиксированными плунжером и пружиной для легкого обслуживания. Предотвращает потерю деталей при полевой обслуживании.
- Трехлетняя гарантия



150-PGA

КЛАПАНЫ



ИСКЛЮЧИТЕЛЬНАЯ ПРОЧНОСТЬ

Клапан PGA обеспечивает надежное уплотнение между корпусом и крышкой, независимо от условий работы. Клапаны PGA подвергались экстремальным перепадам температур и сильному давлению. Результат—нулевые протечки.



УСТОЙЧИВОЕ К ДАВЛЕНИЮ УПЛОТНИТЕЛЬНОЕ КОЛЬЦО

Уплотнительное кольцо между корпусом и крышкой на клапанах PGA создано чтобы выдержать высокое давление воды, которое характерно для большинства крупных объектов. Столкнувшись с повторяющимися скачками давления превышающими норму более чем в три раза наши клапаны обошли ближайшего конкурента более чем 2 1/2 раза.

* На основании испытаний, проведенных в 2013 году в лаборатории Rain Bird в г. Тусон, штат Аризона.

Как заказать

100 - PGA

Модель
PGA

Размер
1" (26/34)
1 1/2" (40/49)
2" (50/60)

ОПЦИИ

- Может быть дополнен модулем регуляции давления PRS-D для обеспечения оптимальной производительности спринклера. Регулируется до 6.9 бар.
- Совместим с соленоидами используемыми для контроллеров с питанием от батареи, давление до 10,35 бар.
- Совместим с декодерами.

ХАРАКТЕРИСТИКИ

- Давление: от 1.04 до 10.4 бар
- Расход без PRS-D: от 0.45 до 34.05 м³/ч
- Расход с PRS-D: от 1.14 до 34.05 м³/ч
- Температура воды: до 43°C (см. таблицу)
- Температура окружающей среды: до 52°C
- Потребляемая мощность соленоида 24VAC 50/60 Гц (цикл/с)
- Пусковой ток: 0.41А (9.9VA) при 60 Гц
- Ток удержания: 0.14А (3.43VA) при 60 Гц
- Сопротивление обмотки соленоида: 30-39 Ом, номинальное

РАЗМЕРЫ

Модель (Высота x Длина x Ширина)

- 100-PGA: 18.4 см x 14.0 см x 8.3 см
- 150-PGA: 20.3 см x 17.2 см x 8.9 см
- 200-PGA: 25.4 см x 19.7 см x 12.7 см

Примечание: PRS-Dial добавляет 2" (5.1 см) к высоте клапана

МОДЕЛИ

- 100-PGA: 1" (26/34)
- 100-PGA-9V: 1" (26/34) с фиксирующим электромагнитом
- 150-PGA: 1 ½" (40/49)
- 150-PGA-9V: 1 ½" (40/49) с фиксирующим электромагнитом
- 200-PGA: 2" (50/60)
- 200-PGA-9V: 2" (50/60) с фиксирующим электромагнитом

РЕКОМЕНДАЦИИ

1. Rain Bird рекомендует, чтобы скорость потока в линии подачи не превышала 2,29 м/с, поскольку это позволяет уменьшить вероятность гидравлического удара.
2. Для значений расхода ниже 1,14 м³/ч Rain Bird рекомендует применять фильтрацию перед входом в устройство, чтобы избежать накопления мусора под мембраной.
3. Для значений расхода ниже 2,27 м³/ч Rain Bird рекомендует ослабить шток регулятора расхода на два полных оборота относительно полностью открытого положения.

Потеря давления в клапане PGA (бар)							
Расход м³/ч	Расход л/мин	100-PGA	100-PGA	150-PGA	150-PGA	200-PGA	200-PGA
		Сферическая	Угловая	Сферическая	Угловая	Сферическая	Угловая
0.23	3.8	0.35	0.30	-	-	-	-
0.6	10	0.36	0.32	-	-	-	-
1.2	20	0.38	0.35	-	-	-	-
3	50	0.41	0.38	-	-	-	-
6	100	0.43	0.38	0.10	0.07	-	-
9	150	0.48	0.51	0.22	0.14	0.08	0.07
12	200	-	-	0.38	0.23	0.12	0.07
15	250	-	-	0.61	0.36	0.17	0.10
18	300	-	-	0.86	0.51	0.24	0.13
21	350	-	-	1.16	0.70	0.33	0.18
24	400	-	-	-	-	0.43	0.23
27	450	-	-	-	-	0.54	0.30
30	500	-	-	-	-	0.66	0.36
34	568	-	-	-	-	0.83	0.45

Диапазон температур для серии PGA	
Температура воды	Постоянное давление
23° C	10,4 бар
27° C	9,1 бар
32° C	7,7 бар
38° C	6,4 бар
43° C	5,2 бар

КЛАПАНЫ СЕРИИ РЕВ

Электромагнитные клапаны – Самые прочные пластиковые клапаны Rain Bird.

ПРИМЕНЕНИЕ

Эти клапаны предназначены для автоматических систем орошения парков и спортивных полей.

ХАРАКТЕРИСТИКИ

- Сферическая конфигурация
- Медленное закрытие для предотвращения гидроудара и последующего повреждения системы
- **Корпус и крышка из нейлона со стекловолокном**
- Ручное внутреннее стравливание с поворотом соленоида на 1/4
- Соленоид с удобной рукояткой
- Цельный соленоид с блокированным плунжером
- Герметизированный соленоид
- Вентиль регулирования потока
- Ручное внутреннее стравливание с применением стравливающего винта
- Широкий диапазон рабочих давлений
- Нейлоновый фильтр с самопромывкой на моделях серии РЕВ
- **На моделях PESB скруббер очищает экран из нержавеющей стали каждый раз, когда клапан открывается и закрывается**
- Соленоид с низким потреблением электроэнергии
- Позволяют установить модули регулировки давления PRS-Dial
- Позволяют установить блокировочный соленоид Rain Bird для использования с контроллерами Rain Bird с автономным питанием

Важно: при использовании блокировочного соленоида рабочее давление не должно превышать 10 бар

ТЕХНИЧЕСКИЕ ХАРАКТЕРИСТИКИ

Расход: от 0,06 до 45,0 м³/ч
 Давление: от 1,4 до 13,8 бар (при 23°C)
 Температура: до 66°C

ЭЛЕКТРИЧЕСКИЕ ХАРАКТЕРИСТИКИ

Соленоид: 24 В ~ 50 Гц
 Пусковой ток: 0,41 А (9,9 ВА)
 Ток удержания: 0,14 А (5,5 ВА)

РАЗМЕРЫ

100-РЕВ и 100-РЕSB

Высота: 16,5 см
 Длина: 10,2 см
 Ширина: 10,2 см

150-РЕВ и 150-РЕSB

Высота: 20,3 см
 Длина: 15,2 см
 Ширина: 15,2 см

200-РЕВ и 200-РЕSB

Высота: 20,3 см
 Длина: 15,2 см
 Ширина: 15,2 см

МОДЕЛИ

100-РЕВ: вход и выход BSP с 1" (26/34) ВР
 100-РЕSB: вход и выход BSP с 1" (26/34) ВР со скруббером для самоочистки
 150-РЕВ: вход и выход BSP с 1.5" (40/49) ВР
 150-РЕSB: вход и выход BSP с 1.5" (40/49) ВР со скруббером для самоочистки
 200-РЕВ: вход и выход BSP с 2" (50/60) ВР
 200-РЕSB: вход и выход BSP с 2" (50/60) ВР со скруббером для самоочистки

АКСЕССУАРЫ

PRS-Dial: модуль регулировки давления в диапазоне от 1,0 до 6,9 бар (см. стр. 68)
 Блокировочный соленоид TBOS™

Примечание: Опция PRS-Dial увеличивает высоту клапана на 5 см



ПОКАЗАТЕЛИ: Потеря давления в клапане

м ³ /час	100-РЕВ 100-РЕSB	150-РЕВ 150-РЕSB	200-РЕВ 200-РЕSB
0,06	0,06	-	-
0,3	0,09	-	-
0,6	0,1	-	-
1,2	0,12	-	-
3	0,15	-	-
6	0,32	0,26	-
9	0,68	0,24	-
12	-	0,26	-
15	-	0,33	-
18	-	0,42	0,32
21	-	0,57	0,34
24	-	0,74	0,41
27	-	0,92	0,51
30	-	1,14	0,64
33	-	1,38	0,77
36	-	-	0,90
39	-	-	1,04
42	-	-	1,18
45	-	-	1,34

Потеря давления в клапане измерялась с полностью открытым управлением потока



Как заказать

100 - PESB

Модель
 PESB:
 Модель с
 самоочищающимся
 скруббером

Размер
 1" (26/34)
 1 1/2" (40/49)
 2" (50/60)

КЛАПАНЫ СЕРИИ 300-BPES

3" электромагнитный клапан (из пластика и латуни) - Уникальная комбинация: корпус из латуни и крышка из нейлона со стекловолокном.

ПРИМЕНЕНИЕ

3" (80/90) модели BPE и BPES сконструированы для бесперебойной работы в сложных условиях, таких как муниципальные объекты и спортивных поля. Эти клапаны удерживают экстремальные изменения давления и могут работать со сточными водами.

ХАРАКТЕРИСТИКИ

- Сферическая/угловая конфигурация
- Корпус из латуни, а крышка из нейлона со стекловолокном
- Ручное внешнее стравливание позволяет вымывать грязь из системы. Рекомендуется использовать для запуска и ремонта системы
- Рукоятка управления потоком на крышке
- Широкий диапазон рабочего давления
- Медленное закрытие для предотвращения гидроудара
- Фильтрованная диафрагма
- Модели PESB оснащены нейлоновым скруббером для очистки экрана из нержавеющей стали каждый раз, когда клапан открывается и закрывается
- Позволяют установить модули регулировки давления PRS-Dial регулируемые от 1,0 до 6,9 бар
- Позволяют установить блокировочный соленоид Rain Bird для использования с контроллерами Rain Bird с автономным питанием

Важно: при использовании блокировочного соленоида рабочее давление не должно превышать 10 бар

ТЕХНИЧЕСКИЕ ХАРАКТЕРИСТИКИ

Расход: от 13,6 до 68,0 м³/ч
 Давление: от 1,4 до 13,8 бар (при 23°C)
 Температура воды: до 43 °C

ЭЛЕКТРИЧЕСКИЕ ХАРАКТЕРИСТИКИ

Соленоид: 24 В ~ 50 Гц
 Пусковой ток: 0,41 А (9,9 ВА)
 Ток удержания: 0,28 А (6,7 ВА)

ПОКАЗАТЕЛИ: Потери давления в клапане

м ³ /час	Сферический	Угловой
13,6	0,46	0,47
24	0,19	0,21
36	0,14	0,14
48	0,21	0,19
60	0,29	0,26
68	0,34	0,31

Потеря давления в клапане измерялась с полностью открытым управлением потока

РАЗМЕРЫ

Высота: 34,61 см
 Длина: 20,32 см
 Ширина: 17,78 см
 Примечание: Опция PRS-Dial увеличивает высоту клапана на 5 см

МОДЕЛИ

300-PESB: вход и выход BSP 3" (80/90) BP со скруббером для самоочистки

АКСЕССУАРЫ

PRS-Dial: модуль регулировки давления в диапазоне от 1,0 до 6,9 бар
 Блокировочный соленоид TBOS™



Как заказать

300 - BPES

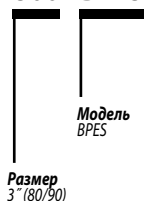

СЕРИЯ 100

Высокоэффективные пластиковые клапана с гидравлическим регулированием и электромагнитным управлением

- 3" клапан из промышленного долговечного нейлона со стекловолокном. Разработан для суровых условий эксплуатации. Обладает высокой устойчивостью к кавитации и воздействию химически активных веществ.
- Большая пропускная способность с минимальной потерей давления

ХАРАКТЕРИСТИКИ

• Легкость обслуживания

- Простая конструкция с небольшим количеством деталей гарантирует легкость обслуживания без демонтажа клапана
- Предназначена для вертикального или горизонтального монтажа

• Эксплуатационная гибкость

- Требуется низкое давление для срабатывания

• Надежность

- В долговечной конструкции клапана промышленного класса для суровых условий эксплуатации используется нейлон со стекловолокном.
- Шарнирные фланцевые соединения предохраняют клапан от изгибающих усилий трубопроводов и гидравлических нагрузок

ТЕХНИЧЕСКИЕ ДАННЫЕ

Расход : от 10 до 80 м³/ч
 Диапазон рабочего давления: 0,7 до 10 бар
 Температура: до 60°C

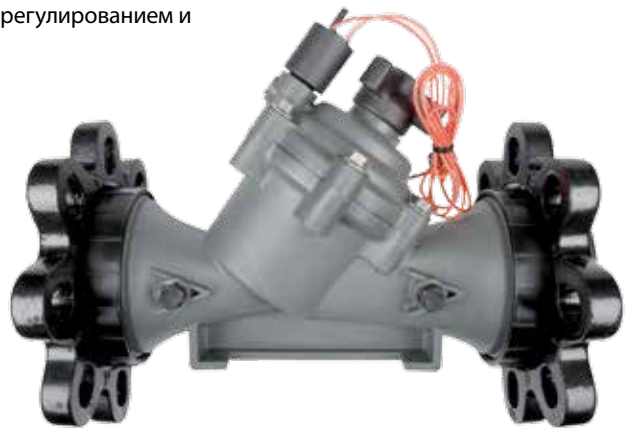

ЭЛЕКТРИЧЕСКИЕ ХАРАКТЕРИСТИКИ

Соленоид: 24 В перем. тока - 50 Гц
 Пусковой ток: 0,30 А (7,2 ВА)
 Ток удержания: 0,19 А (4,6 ВА)

РАЗМЕРЫ

Высота: 28,6 см
 Длина: 30,8 см
 Ширина: 10 см
 Масса: 4,4 кг

МОДЕЛИ

Серия 100 : 3" BSP внутренняя резьба с фланцем Ду 80 (вход/ выход)

ПРИНАДЛЕЖНОСТИ

Соединители DB, DBRY-6, DBM и King

ДИАГРАММА РАСХОДА

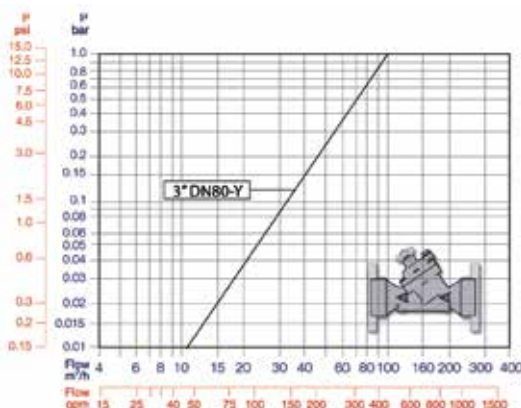

РАЗМЕРЫ И ВЕС

Размер Ду	80	
Модель	Y	Y
Торцевые соединения	3" BSP	Универсальный фланец Металл
Дл. (мм)	298	308
Выс. (мм)	226	286
выс. (мм)	50	100
Шир. (мм)	190	100
Масса (кг)	1.6	4.4

СИСТЕМА ПВХ КОЛЛЕКТОРОВ

Система коллекторов с наружной и внутренней резьбой в сборе

- Система телескопических коллекторов позволяет выполнять замену клапанов (с разной длиной прямого участка) без разрезов или установки новых деталей
- Кольцевые уплотнения большого диаметра для гарантии отсутствия протечек
- Все соединения затягиваются вручную

СВОЙСТВА

• Быстрая и простая установка

- Оригинальная раздвижная конструкция для обеспечения возможности настройки и простой смены клапанов
- Соединения для клапанов с внутренней резьбой позволяют подключать клапаны с наружной резьбой без использования переходников
- Соединения для клапанов с наружной резьбой позволяют подключать клапаны с внутренней резьбой без использования муфт
- Нет необходимости в использовании тефлоновой ленты при сборке

ХАРАКТЕРИСТИКИ

Рабочее давление: 10,5 бар

МОДЕЛИ:

Серия RB1300 - соединения с внутренней резьбой

RB1301-010: Т-образный фитинг 1" ВР X 1" НР поворотное соединение X муфта 1" НР
 RB1301-210: муфта 1" ВР X 2 поворотных соединения 1" НР X муфта 1" НР
 RB1303-010: Т-образный фитинг с 2

поворотными соединениями 1" НР X муфта 1" ВР
 RB1306-010: угловой фитинг 1" НР X поворотное соединение 1" НР
 RB1312-010: угловой фитинг 1" ВР X поворотное соединение 1" НР
 RB1320-010: крестовой соединитель 1" ВР X 2 поворотных соединения 1" НР X муфта 1" ВР
 RB1330-010: соединительный фитинг 1" ВР X соединение 1" ВР
 RB1330-131: соединительный фитинг 1" ВР X соединение 3/4" ВР
 RB1348-010: Крышка 1" ВР
 RB1301-310: коллектор с 3 выходами 1" ВР X 3 поворотных соединения 1" НР X муфта 1" ВР
 RB-1301-410: коллектор с 4 выходами 1" ВР X 4 поворотных соединения 1" НР X муфта 1" ВР

Серия RB1200 - соединения с наружной резьбой

RB1201-010: Т-образный фитинг 1" ВР X 1" ВР поворотное соединение X муфта 1" НР
 RB1201-210: муфта 1" ВР X 2 поворотных соединения 1" ВР X муфта 1" НР
 RB1203-010: Т-образный фитинг с 2 поворотными соединениями 1" ВР X муфта 1" ВР
 RB1206-010: угловой фитинг 1" НР X поворотное соединение 1" ВР
 RB1212-010: угловой фитинг 1" ВР X поворотное соединение 1" ВР
 RB1220-010: крестовой соединитель 1" ВР X 1" ВР поворотное соединение X 1" ВР поворотное соединение X муфта 1" НР
 RB1234-010: 1" Euro adapter
 RB1201-310: коллектор с 1" НР, 3 поворотных соединения 1" ВР X муфта 1" НР
 RB1201-410: коллектор с 1" НР, 4 поворотных соединения 1" ВР X муфта 1" НР
 RB1239-131: переходник 1" НР X муфта 3/4" ВР
 RB1282-010: переходник 1" НР X муфта 1" НР
 RB1282-131: переходник 1" НР X муфта 3/4" ВР

RB 1200 SERIES



RB 1300 SERIES

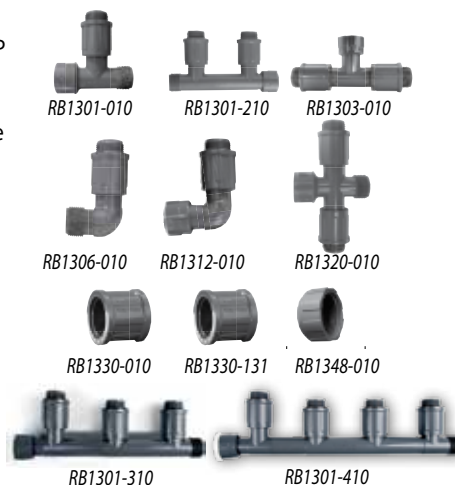

МТТ-100

Тройник для электромагнитных клапанов

ПРИМЕНЕНИЕ

Тройник используется для соединения клапанов с внутренней резьбой 1" (26/34) BSP.

ХАРАКТЕРИСТИКИ

- Не требует инструментов
- Уплотнительное кольцо обеспечивает водонепроницаемое соединение между тройниками (Тефлон не требуется)
- Обеспечивает правильное расстояние между клапанами
- Используется для создания коллектора для любого числа клапанов (1 МТТ-100 на эл/маг клапан)

ТЕХНИЧЕСКИЕ ХАРАКТЕРИСТИКИ

Давление: до 10 бар
 1" НР x 1" (26/34) НР (с уплотнительным кольцом) x 1" (26/34) ВР BSP

РАЗМЕРЫ

Длина: 12 см

МОДЕЛЬ

МТТ-100



СЕРИЯ RC: 5LRC

Латунные клапаны быстрого доступа

ПРИМЕНЕНИЕ

Клапаны быстрого доступа обеспечивают подачу воды и устанавливаются везде, где это необходимо. Они монтируются в уровень с грунтом и используются с подземными оросителями или со шлангом.

ХАРАКТЕРИСТИКИ

- Латунная конструкция
- Ключ вставляется в верхнюю часть клапана. Поворот ключа открывает клапан и выпускает воду. Снимите ключ для закрытия клапана
- Крышка из термопласта для длительной службы
- Внутренняя пружина из нержавеющей стали предотвращает утечку

ТЕХНИЧЕСКИЕ ХАРАКТЕРИСТИКИ

5LRC

Расход: от 7,0 до 16,0 м³/ч
Давление: от 0,4 до 8,6 бар

РАЗМЕРЫ

5LRC

Высота: 14,0 см

МОДЕЛИ

33DK: клапан быстрого доступа ¾" (20/27) со внутренней резьбой и ½" (15/21) с внешней резьбой
5LRC: 1" (26/34) BSP внутренняя резьба с резиновой запирающей крышкой
55K-1: клапан быстрого доступа 1" (26/34) BSP с внешней резьбой

АКСЕССУАРЫ

2049: Ключ для открывания и запираания крышки на 5LRC



ПОКАЗАТЕЛИ: ПОТЕРЯ ДАВЛЕНИЯ В КЛАПАНЕ

м ³ /час	Потеря давления в клапане
5LRC	
7,0	0,30 бар
8,0	0,40 бар
9,0	0,50 бар
10,0	0,61 бар
12,0	0,85 бар
14,0	1,15 бар
16,0	1,48 бар

СЕРИИ SH: SH-0 и SH-2

Латунные поворотные угловые фитинги

ПРИМЕНЕНИЕ

Фитинги SH-0/SH-2 подсоединяются к ключам клапанов быстрого доступа 33DK/55K-1. Фитинг может быть повернут в любом направлении - полный оборот на 360° - без поломок.

ХАРАКТЕРИСТИКИ

- Латунная конструкция
- Уплотнительное кольцо
- Используется совместно с ключами 33DK/55K-1

ТЕХНИЧЕСКИЕ ХАРАКТЕРИСТИКИ

SH-0

Вход ¾" (20/27) ВР
Выход ¾" (20/27) НР

SH-2

Вход 1" (26/34) ВР
Выход 1" (26/34) НР

МОДЕЛИ

SH-0: Угловой фитинг ¾" (20/27)
SH-2: Угловой фитинг 1" (26/34)



СЕРИЯ P-33: P-33 и P-33DK

Пластиковый клапан быстрого доступа и ключ

ПРИМЕНЕНИЕ

Данные клапаны быстрого доступа позволяют осуществлять легкий доступ к воде из подземных трубопроводов и могут применяться совместно со шлангами для ручного полива или уборки подъездов, тротуаров, и т.д.

ХАРАКТЕРИСТИКИ

- Применяются совместно с ключами P-33DK „поверни и заприм“ с ребристой ручкой
- Корпус клапана из Delrin™
- Конструкция корпуса клапана из двух частей. Ключ цельный
- Пружина из нержавеющей стали
- Крышка на корпус клапана для защиты от грязи
- Ударопрочный пластик с УФ-ингибиторами

ТЕХНИЧЕСКИЕ ХАРАКТЕРИСТИКИ

Максимальное рабочее давление: 6,2 бар

Клапан: вход 3/4" (20/27) НР

Ключ: выход 3/4" (20/27) НР

РАЗМЕРЫ

Высота клапана быстрого доступа P-33:

13,8 см

Высота ключа P-33DK: 18,0 см

МОДЕЛИ

P-33: Клапан быстрого доступа

P-33DK: Ключ клапана для P-33



ПОКАЗАТЕЛИ ПОТЕРЯ ДАВЛЕНИЯ В КЛАПАНЕ	
м³/ч	Потеря давления в клапане
2.5	< 0.1 бар
3.0	-0.13 бар
3.5	-0.18 бар
4.0	-0.23 бар
4.5	-0.29 бар
5.0	-0.35 бар

КЛАПАНЫ

PSH-0

Пластиковый поворотный угловой фитинг

ПРИМЕНЕНИЕ

Пластиковый угловой фитинг PSH-0 позволяет подсоединять шланг к ключу P-33DK и позволяет тянуть шланг в любом направлении - полный оборот 360°, и избежать изломов шланга.

ХАРАКТЕРИСТИКИ

- Уплотнительное кольцо
- Используется совместно с ключом P-33DK

ТЕХНИЧЕСКИЕ ХАРАКТЕРИСТИКИ

Вход 3/4" (20/27) ВР

Выход 3/4" (20/27) НР

МОДЕЛЬ

PSH-0



PRS-DIAL

Регулятор давления

ПРИМЕНЕНИЕ

- PRS-Dial превосходно регулирует выходное давление на клапане, не зависимо от колебаний входного давления. Видимая шкала делает регулировку быстрой и простой. Данный регулятор совместим со всеми клапанами Rain Bird PGA, PEB, PESB, BPE и BPES.
- Регулирует и держит установленное выходное давление в диапазоне от 1,04 до 6,90 бар, с точностью $\pm 0,21$ бар.
- Регулирующий винт с защелкой позволяет тонкую регулировку с шагом 0,02 бар. Крутящийся картридж делает установку и регулировку быстрой, легкой и аккуратной.

ХАРАКТЕРИСТИКИ

- Улучшенная возможность уменьшения пиков давления снижая риски водяных ударов.
- Эргономичная конструкция с защелкивающимся защитным колпачком для предотвращения вандализма.
- Водозащитный крутящийся картридж предотвращает образование мелкодисперстных капель.
- Клапан Шрадера позволяет соединить манометр со шлангом (манометр заказывается отдельно).
- Легкий монтаж в полевых условиях. PRS-Dial устанавливается под соленоидом и адаптером.
- Произведен из нейлона со стекловолокном, устойчив к коррозии.

ТЕХНИЧЕСКИЕ ХАРАКТЕРИСТИКИ

- Давление: до 6,90 бар*
- Регулировка: 1,04 - 6,90 бар
- Точность: $\pm 0,21$ бар
- Расход: см. таблицу

Расход		
Модели	м³/час	л/час
100 PGA	1,14-9,08	19,2-151
150 PGA	6,81-22,70	113-378
200 PGA	9,08-34,05	151-568
100 PEB	1,14-11,35	19,2-189
150 PEB	4,54-34,05	76-568
200 PEB	17,03-45,40	
300 BPE	13,62-68,10	227-1136
300 BPES	13,62-68,10	227-1136

*Указанный расход клапанов. PRS-Dial может регулировать только до 6,90 бар.



PRS-D в разрезе



** Несмотря на то, что регулятор давления PRS-Dial может удерживать давление до 13,80 бар, точная регулировка может быть достигнута только до 6,90 бар.*

МОДЕЛИ

- PRS-D

ИНФОРМАЦИЯ ПО ПРИМЕНЕНИЮ

- Правильная работа регулятора требует чтобы входное давление было не менее чем 1,04 бара выше желаемого выходного.
- В зонах с очень высоким давлением или неровной поверхностью нужно устанавливать оросители со встроенным регулятором давления или с антидренажным клапаном SAM.
- Когда входное давление превышает 6,90 бар необходимо установить основной клапан регулировки давления или линейный регулятор давления.
- Rain Bird не рекомендует использовать данный регулятор давления за пределами рекомендованных расходов.
- Чтобы уменьшить эффект водяного удара Rain Bird рекомендует не превышать скорость потока в магистрали 2,29 м/с.

- Для расхода менее 2,27 м³/ч Rain Bird рекомендует закрыть на два оборота винт регулировки потока на клапане с полным открытым потоком.

Примечание: клапан и регулятор PRS-D должны быть заказаны отдельно.



150-PGA с установленным PRS-D



150-PEB с установленным PRS-D



300-BPE с установленным PRS-D

СЕРИИ VBA

Клапанные боксы из полипропилена - Лучшие боксы и лучшая цена.

ПРИМЕНЕНИЕ

Прямоугольные и круглые клапанные боксы, изготовленные из пластика, дают легкий доступ к эл/маг и ручным клапанам, а также другому оборудованию, используемому в системах полива. Эти клапанные боксы рекомендуются для использования в системах на частных участках.

ХАРАКТЕРИСТИКИ

- Боксы изготовлены из черного полипропилена. Зеленые крышки изготовлены из того же материала.
- Крышка прилагается (за исключением надстроек)
- Дополнительные надстройки доступны для моделей VBA02674 и VBA02675
- Эстетичные, легкие, вставляются друг в друга для уменьшения транспортных расходов
- Запираемые на замок
- Эксклюзивная крышка T-COVER
- Легкая узнаваемость: литой номер модели и марка Rain Bird
- Легко открывать: встроенное отверстие и бороздка для ключа
- Предварительные контуры для входа и выхода труб: не требуется инструментов

РАЗМЕРЫ

Круглые Клапанные боксы VBA17186	
ØS Диаметр	210 мм
ØB Диаметр	180 мм
H Высота	120 мм

Круглые клапанные боксы		VBA02672	VBA02673
ØS Диаметр		160 мм	242 мм
ØB Диаметр		200 мм	335 мм
H Высота		236,5 мм	255 мм
LC Вход для трубы (ширина)		67 мм	52 мм
HC Вход для трубы (высота)		64 мм	89 мм

Модули надстройки		VBA02676	VBA07777
LS2 Длина		382 мм	530 мм
IS2 Ширина		255 мм	380 мм
H2 Высота		180 мм	190 мм
LB2 Длина		394 мм	550 мм
IB2 Ширина		266 мм	380 мм
Прямоугольные клапанные боксы		VBA02674	VBA02675
LS1 Длина		386 мм	545 мм
IS1 Ширина		267 мм	380 мм
H1 Высота		305 мм	305 мм
LB1 Длина		505 мм	630 мм
IB1 Ширина		370 мм	480 мм
LC Вход для трубы (ширина)		70 мм	80 мм
HC Вход для трубы (высота)		105 мм	105 мм



Гидрант кругового орошения	7 дюймовый круглый клапанный бокс	10 дюймовый круглый клапанный бокс	Стандартный модуль надстройки	Модуль надстройки Jumbo	Стандартный клапанный бокс	Клапанный бокс Jumbo
ХАРАКТЕРИСТИКИ						
<ul style="list-style-type: none"> • Ящики изготовлены из черного полипропилена. Зеленая крышка изготовлена из такого же материала. • Изделия эстетичные, легкие и складываются в стопку, что позволяет сократить затраты на перевозку. • Гидрант кругового орошения со встроенным клапаном 3/4" (20/27). 	<ul style="list-style-type: none"> • Ящики изготовлены из черного полипропилена. Зеленая крышка изготовлена из такого же материала. • Крышка входит в комплект поставки. • Изделия эстетичные, легкие и складываются в стопку, что позволяет сократить затраты на перевозку. 	<ul style="list-style-type: none"> • Ящики изготовлены из черного полипропилена. Зеленая крышка изготовлена из такого же материала. • Крышка входит в комплект поставки. • Изделия эстетичные, легкие и складываются в стопку, что позволяет сократить затраты на перевозку. 	<ul style="list-style-type: none"> • Для моделей VBA02674 можно приобрести модули надстройки. • Изделия эстетичные, легкие и складываются в стопку, что позволяет сократить затраты на перевозку. 	<ul style="list-style-type: none"> • Для моделей VBA02675 можно приобрести модули надстройки. • Изделия эстетичные, легкие и складываются в стопку, что позволяет сократить затраты на перевозку. 	<ul style="list-style-type: none"> • Ящики изготовлены из черного полипропилена. Зеленая крышка изготовлена из такого же материала. • Крышка входит в комплект поставки. • Можно приобрести удлинители. • Изделия эстетичные, легкие и складываются в стопку, что позволяет сократить затраты на перевозку. • Запирающаяся крышка. • Эксклюзивная T-образная крышка. <ul style="list-style-type: none"> - Легко идентифицировать: номер модели отлит, имеется маркировка Rain Bird. - Легко открывать: предусмотрено отверстие и выемка для подъемного ключа «2 в 1». • Предварительно врезанные подводы и отводы труб: инструменты не требуются. 	<ul style="list-style-type: none"> • Ящики изготовлены из черного полипропилена. Зеленая крышка изготовлена из такого же материала. • Крышка входит в комплект поставки. • Можно приобрести удлинители. • Изделия эстетичные, легкие и складываются в стопку, что позволяет сократить затраты на перевозку. • Запирающаяся крышка. • Эксклюзивная T-образная крышка. <ul style="list-style-type: none"> - Легко идентифицировать: номер модели отлит, имеется маркировка Rain Bird. - Легко открывать: предусмотрено отверстие и выемка для подъемного ключа «2 в 1». • Предварительно врезанные подводы и отводы труб: инструменты не требуются.
МОДЕЛИ						
VBA17186: Гидрант кругового орошения со встроенным клапаном 3/4" (20/27).	VBA02672: круглый корпус клапана с байонетной крышкой.	VBA02673: круглый корпус клапана с защелкивающейся крышкой.	VBA02676: модули надстройки для модели VBA02674 (без крышки).	VBA07777: модули надстройки для модели VBA02675 (без крышки).	VBA02674: прямоугольные корпуса клапанов с крышкой, запирающейся на болт. VBA02674C: крышка для корпуса клапана модели VBA02674 и удлинителя VBA02676.	VBA02675: прямоугольные корпуса клапанов с крышкой, запирающейся на болт. VBA02675C: крышка для корпуса клапана модели VBA02675 и удлинителя VBA07777.

КЛАПАНЫ

КЛАПАННЫЕ БОКСЫ СЕРИИ VB

Боксы для коммерческих систем, отличающиеся ведущими в отрасли характеристиками по широкому ряду параметров

ОСОБЕННОСТИ

- Прочность и устойчивость. Предлагается широкий выбор размеров и форм. Гофрированная поверхность боковых сторон и широкие фланцы в основании обеспечивают максимальную долговечность, прочность на сжатие и устойчивость.
- Продуманная конструкция крышки. В конструкции отсутствуют отверстия, через которые внутрь смогли бы проникнуть вредители; скошенные кромки позволяют минимизировать потенциальное повреждение от оборудования по уходу за газоном; кроме того, конструкция облегчает открывание руками и лопатой.
- Гибкость установки. Штабелирование с фиксацией, модули расширения и вынимаемые заглушки трубных отверстий — все это позволяет сделать монтаж гибче и работать на больших глубинах.
- Экологическая безопасность. Экологически безопасный материал, прошедший сертификацию LEED, на 100% состоит из переработанных материалов (только черные боксы и крышки).

Вынимаемые заглушки болтовых отверстий в крышке позволяют защитить бокс от проникновения внутрь опасных насекомых-вредителей, когда болт не используется.

Гофрированная поверхность боковых сторон позволяет конструкции выдерживать большие нагрузки без потери прочности.

Возможность открыть пальцами или лопатой Паз для удобного снятия крышки



Скошенные кромки крышки защищают бокс от повреждения газоным оборудованием.

Фиксация Два бокса можно установить днами друг к другу и зафиксировать это соединение, что полезно при монтаже в заглубленных системах.

Держатели вынимаемых заглушек удерживают снятые заглушки на месте во время засыпки ямы грунтом.

Вынимаемые заглушки предусмотрены на всех четырех сторонах.

Широкий фланец обеспечивает устойчивость бокса, избавляя от необходимости использовать кирпичи, и повышает прочность на боковые нагрузки.



7-дюймовый круглый клапанный бокс	10-дюймовый круглый клапанный бокс	Стандартный клапанный бокс	Стандартный модуль надстройки	Клапанный бокс большого размера	Модуль надстройки большого размера	Клапанный бокс сверхбольшого размера	Клапанный бокс наибольшего размера
РАЗМЕР							
Диаметр дна: 25,1 см Высота: 22,9 см	Диаметр дна: 34,9 см Высота: 25,4 см	Длина: 55,4 см Ширина: 42,2 см Высота: 30,5 см	Длина: 50,8 см Ширина: 37,5 см Высота: 17,1 см	Длина: 66,8 см Ширина: 50,3 см Высота: 30,7 см	Длина: 62,0 см Ширина: 45,5 см Высота: 17,1 см	Длина: 84,1 см Ширина: 60,5 см Высота: 38,1 см	Длина: 102,4 см Ширина: 68,8 см Высота: 4,7 см
ДОПОЛНИТЕЛЬНЫЕ ОСОБЕННОСТИ							
• Легкосъемные вынимаемые заглушки упрощают прокладку труб и уменьшают временные затраты на монтаж. • Четыре вынимаемые заглушки, расположенные на равном расстоянии друг от друга, предназначены для прокладки труб диаметром до 2,0".	• Легкосъемные вынимаемые заглушки упрощают прокладку труб и уменьшают временные затраты на монтаж. • Четыре вынимаемые заглушки, расположенные на равном расстоянии друг от друга, предназначены для прокладки труб диаметром до 2,0".	• Две большие центральные вынимаемые заглушки предназначены для прокладки трубы диаметром до 3 1/2" (8,9 см), а однанадцать вынимаемых заглушек предназначены для труб диаметром до 2" (5,0 см).	• Модули надстройки позволяют делать установку более гибкой и работать на больших глубинах.	• Легкосъемные вынимаемые заглушки упрощают прокладку труб и уменьшают временные затраты на монтаж. • Две большие центральные вынимаемые заглушки предназначены для прокладки трубы диаметром до 3 1/2" (8,9 см), а однанадцать вынимаемых заглушек предназначены для труб диаметром до 2" (5,0 см).	• Модули надстройки позволяют делать установку более гибкой и работать на больших глубинах.	• Легкосъемные вынимаемые заглушки упрощают прокладку труб и уменьшают временные затраты на монтаж. • Тринадцать больших вынимаемых заглушек предназначены для прокладки труб диаметром до 3,5".	• Легкосъемные вынимаемые заглушки упрощают прокладку труб и уменьшают временные затраты на монтаж. • Шесть больших вынимаемых заглушек на концах предназначены для прокладки труб диаметром до 5,0", а 12 вынимаемых заглушек на боковых сторонах предназначены для прокладки труб диаметром до 3,0".
МОДЕЛИ							
• VB7RND: 7-дюймовый круглый корпус и зеленая крышка.	• VB10RND: 10-дюймовый круглый корпус и зеленая крышка. • VB10RNDL: зеленая крышка.	• VBSTD: стандартный корпус и зеленая крышка. • VBSTDЛ: зеленая крышка.	• VBSTD6EXTB: стандартный удлинитель, только корпус.	• VB1MB: корпус большого размера и зеленая крышка. • VB1MBL: зеленая крышка.	• VB1MB6EXTB: модуль надстройки большого размера, только корпус.	• VBSPRH: корпус сверхбольшого размера и 2 запирающиеся зеленые крышки.	• VBMAXH: корпус максимального размера и 2 запирающиеся зеленые крышки.

СИСТЕМЫ ФИКСАЦИИ

- VB-LOCK-P: болт с пятиугольной головкой 3/8 x 2 1/4" (1,0 x 5,7 см), шайба и зажим.

ЗАЩИТА ОТ
БАНДАЛИЗМА

DBM

“Быстрозажимные соединители проводов”

- Используется для электрических соединений в низковольтных системах (< 30 В)
- Предназначены для электрических соединений до 3 проводов сечением 1,5 мм²
- IP67 и компактный

ТЕХНИЧЕСКИЕ ДАННЫЕ

Максимальное напряжение в проводе: 30В
Самозачищающиеся. Используются с изолированным медным проводом

МОДЕЛИ

DBM



KING

Водонепроницаемые соединители проводов

- Используется для электрических соединений в низковольтных системах (< 30 В)
- Предназначены для электрических соединений до 2 проводов сечением 2,5 мм² или 3 проводов сечением 1,5 мм²
- Водонепроницаемые

ХАРАКТЕРИСТИКИ

• Надежность

- Пружина блокирует провод для надежного крепления
- Исключают неполадки из-за влажности и коррозии
- Искрогасящие
- Только для соединения медных проводов. Запрещается повторное использование

ТЕХНИЧЕСКИЕ ДАННЫЕ

Максимальное напряжение в проводе: 30В

МОДЕЛИ

KING

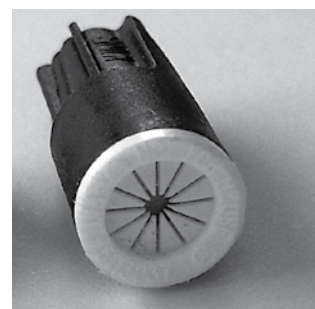

СОЕДИНИТЕЛИ ПРОВОДОВ СЕРИИ DB

Простота выполнения соединений

Особенности и преимущества

- Быстрый монтаж. Соединители проводов серии DB отличаются высокой скоростью монтажа и обеспечивают по-настоящему надежную защиту электрических соединений контроллера и клапанов.
- Уменьшение количества типов деталей. Теперь вам требуется всего один соединитель проводов! Идеально подходит для использования в двухпроводных декодерных системах управления поливом.
- Больше никаких повторных вызовов специалистов! Поиск и ремонт окислившегося соединения проводов упрощен, поэтому сокращены затраты

времени и финансов. Никаких ненужных повторных обращений в сервис.

- Соединение проводов с сечением от 0,3 до 8 мм².
- Годится для соединений под напряжением от 24 до 600 В переменного тока.
- Сертифицирован UL 486D для прокладки непосредственно в грунте.
- Компенсаторы натяжения гарантируют надежность крепления и невозможность вытягивания провода.
- Водонепроницаемый силиконовый герметик обеспечивает защиту от коррозии.



- Стойкий к воздействию ультрафиолета материал гарантирует сохранение характеристик изделия даже после продолжительного нахождения под прямыми солнечными лучами.

Models

- DBRY20: Силиконовая трубка для прокладки непосредственно в грунте, красно-желтый спиральный колпачок, пакет 20 шт.

DBR/Y-6

Заглубляемые в грунт соединители проводов

- Используются для электрических соединений в низковольтных системах (< 30 В)
- Одна уникальная база для кабелей сечением от 3 до 4 мм²
- Водонепроницаемый

ХАРАКТЕРИСТИКИ

• Простые в использовании

- Возможность соединения одно- или многожильных проводов
- Прозрачный корпус – Помощь в проверке корректности выполнения электрических соединений

• Надежность

- Комплект DBR/Y-6 включает соединитель проводов Performance Plus R/Y+ и ударопрочную, стойкую к воздействию ультрафиолета полипропиленовую трубку, заполненную влагостойким не застывающим герметиком

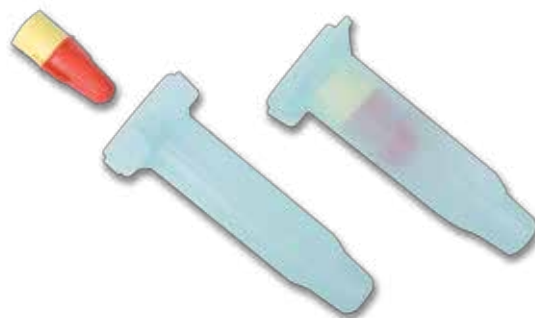

ТЕХНИЧЕСКИЕ ДАННЫЕ

Максимальное напряжение в проводе: 30В

МОДЕЛИ

Комплект DBR/Y-6

ПРИМЕР КОМБИНАЦИИ ПРОВОДОВ

Комбинация проводов			
Комбинация проводов	Количество	Размер	Тип
	5-7	0,5 мм ²	Одно-/многожильн.
	3-7	0,75 мм ²	
	2-8	1,0 мм ²	
	2-7	1,5 мм ²	
	2-5	2,5 мм ²	
	3	4,0 мм ²	
	2	6,0 мм ²	

МНОГОЖИЛЬНЫЙ КАБЕЛЬ ДЛЯ СИСТЕМ ПОЛИВА

ПРИМЕНЕНИЕ

Сверх-низковольтный многожильный кабель (< 30 В). Идеально подходит для передачи электроэнергии от соединительной панели контроллера к эл/ маг клапанам.

МОДЕЛИ

Irricable 3/75: 3 жилы, катушка 75 м
Irricable 5/75: 5 жил, катушка 75 м
Irricable 7/75: 7 жил, катушка 75 м
Irricable 9/75: 9 жил, катушка 75 м
Irricable 13/75: 13 жил, катушка 75 м

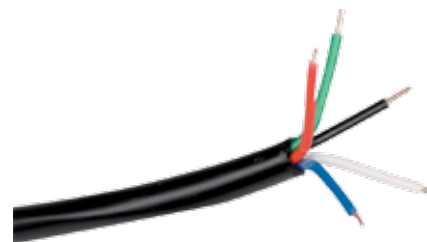

ХАРАКТЕРИСТИКИ

- Модели с 3, 5, 7, 9 и 13 жилами
- Многожильный кабель в общей оболочке
- Черная полиэтиленовая оболочка. Толщина: 0,64 мм. Высокая устойчивость к механической деформации, химикатам и влажности
- Полиэтиленовая оболочка с нейлоновым вытяжным тросом для облегчения зачистки
- Поперечное сечение 0,8 мм², подходит для любого применения на частных участках
- Максимальное расстояние между контроллером и клапаном: 350 м



ОДНОЖИЛЬНЫЙ ЭЛЕКТРИЧЕСКИЙ КАБЕЛЬ

ПРИМЕНЕНИЕ

Сверх-низковольтный одножильный кабель (< 30 В). Идеально подходит для передачи электроэнергии от контроллеров к декодерам или роторами со встроенными клапанами.

ХАРАКТЕРИСТИКИ

- Цельная медная жила
- Доступны кабели с одинарной ПЭ изоляцией и двойной ПЭ – ПВХ изоляцией
- Поперечное сечение: 1,5 мм²
- Толщина: 3 мм
- Высокая устойчивость к механической деформации, химикатам и влажности
- Провода маркированы "Rain Bird"
- Маркировка каждый 1 м

МОДЕЛИ

SI115: 1 x 1,5 мм², кабель с одинарной ПЭ изоляцией, катушка 500 м
SI115: 1 x 1,25 мм², кабель с одинарной ПЭ изоляцией, катушка 500 м





КОНТРОЛЛЕРЫ

ВВЕДЕНИЕ

МИКРООРОЩЕНИЕ

ОРОСИТЕЛИ

РОТОРЫ

КЛАПАНЫ

КОНТРОЛЛЕРЫ

КОНТРОЛЛЕРЫ С АВТОНОМНЫМ ПИТАНИЕМ

СИСТЕМЫ УПРАВЛЕНИЯ

АКСЕССУАРЫ

УСЛУГИ



Рекомендации по экономному использованию воды

- “Сезонная настройка полива” доступна на всех контроллерах RainBird, помогая пользователям легко приспособить графики полива к изменению сезонных требований по орошению. Контроллеры ESP-LX также имеют функцию сезонного регулирования (“Monthly Seasonal Adjustment”) орошения для каждого календарного месяца, которое помогает экономить воду в автоматическом режиме.
- В случае затяжного дождя можно легко приостановить выполнение графика полива, используя функцию задержки по дождю «Rain Delay» (имеется в контроллерах ESP-Me, ESP-LXMe и ESP-LXD), которая позволяет системе оставаться выключенной в течение заданного периода времени, а затем автоматически перезапускаться.
- Все контроллеры Rain Bird упрощают обеспечение экономии за счет целого ряда гибких программных функций. Контроллеры ESP-RZX и ESP-Me могут вызвать ранее сохраненный график полива «Contractor Default» (для подрядчика по умолчанию); модульная функция ESP-LX «Delayed Recall» (отсроченный вызов) обеспечивает автоматический возврат к обычным графикам полива спустя несколько дней или недель более интенсивного полива.

СПРАВОЧНИК ПО ВЫБОРУ КОНТРОЛЛЕРОВ 230В	92
КОНТРОЛЛЕРЫ СЕРИИ ESP-RZX	93
КОНТРОЛЛЕРЫ СЕРИИ ESP-ME	94
КОНТРОЛЛЕР ESP-LXME	95
ДЕКОДЕРНЫЙ КОНТРОЛЛЕР ESP-LXD	96
ДАТЧИКИ РАСХОДА	97
RSD-BEX	98
СЕРИЯ WR2	99
SMRT-Y	100

СОЕДИНИТЕЛИ ПРОВОДОВ СЕРИИ DB	101
DBR/Y-6	101
DBM	101
KING	101
МНОГОЖИЛЬНЫЙ КАБЕЛЬ ДЛЯ СИСТЕМ ПОЛИВА	102
ОДНОЖИЛЬНЫЙ ЭЛЕКТРИЧЕСКИЙ КАБЕЛЬ	102
ИНСТРУМЕНТ ДЛЯ ЗАЧИСТКИ ПРОВОДОВ	102
LRVK-12E	103
BAT9AL	103

СПРАВОЧНИК ПО ВЫБОРУ КОНТРОЛЛЕРОВ 230В



МОДЕЛИ	ESP-RZX	ESP Me	ESP LXMe	ESP-LXD
ПРИМЕНЕНИЕ				
Частный сектор	•	•		
Муниципальные газоны		•	•	•
Большие газоны			•	•
Спортивные поля		•	•	•
ХАРАКТЕРИСТИКИ				
Для внутреннего монтажа	•	•	•	•
Для внешнего монтажа	•	•	•	•
ТЕХНИЧЕСКИЕ ХАРАКТЕРИСТИКИ				
Количество станций	4, 6, 8	4 - 22	8 - 48	50, 125, 200
Количество программ	-	4	4	4
Время работы станции (до)	199 min	6h	12h	12h
Количество запусков каждой программы в день	6	6	8	8
Водяной бюджет	•	•	•	•
Ручное Вкл/Выкл	•	•	•	•
Отключение во время дождя		•	•	•
Синхронная работа нескольких станций			•	•
Перекрывающиеся станции			•	•
ЖК дисплей	•	•	•	•
ПРОГРАММИРУЕМЫЕ РАСПИСАНИЯ				
7 день недели	•	•	•	•
1-6 день, регулируемый цикл	•	•	•	•
1-31 день, регулируемый цикл		•	•	•
Четный / Нечетный цикл	•	•	•	•
365-дневный календарь	•	•	•	•
Тестируемая программа		•	•	•
Программа по умолчанию в случае обесточивания	•	•	•	•
Количество клапанов на станцию	1	2	2	2
Количество клапанов на контроллер	1+1	2+1	4+1	7+1
СОВМЕСТИМОСТЬ С ЦЕНТРАЛЬНЫМ КОНТРОЛЕМ				
Совместимость с центральным контролем			•	•
АКСЕССУАРЫ				
RSD-BEx Датчик дождя	•	•	•	•
WR2 Wireless Sensor	•	•	•	•
SMRT-Y Soil Moisture Sensor	•	•	•	•

КОНТРОЛЛЕРЫ СЕРИИ ESP-RZX

- Средства для гибкого планирования, благодаря которым контроллер идеально подходит для широкого спектра областей применения, включая системы орошения для частного сектора и неинтенсивного коммерческого применения.
- Позонное планирование позволяет независимо программировать работу каждого клапана; уже не требуются поясняющие «программы» для конечных пользователей, что практически исключает повторные обращения.
- На большом ЖК-экране одновременно отображаются все программные параметры для каждой зоны.

ОСОБЕННОСТИ

• Особенности контроллера

- Простой интерфейс пользователя позволяет удобно представлять и описывать каждую функцию контроллера на отдельном экране
- Требуются только два крепежных винта
- Большой ЖК-дисплей с удобным для навигации интерфейсом пользователя
- Вход датчика погодных условий с функцией блокировки программного обеспечения
- Схема запуска главного клапана/насоса
- Энергонезависимая (на 100 лет) память для хранения программ
- Возможность программирования при питании от батарей

• Особенности планирования

- Позонное планирование позволяет создавать независимые графики для каждой зоны (продолжительности циклов работы, моменты запуска и дни полива настраиваются для каждой зоны)
- Функция Contractor Rapid Programming™ (быстрое программирование для подрядчика) автоматически копирует моменты запуска и дни полива зоны 1 в программы всех остальных зон при первоначальной настройке
- 6 независимых моментов запуска на зону
- 4 варианта выбора дней полива для каждой зоны: заданные пользователем дни недели, НЕЧЕТНЫЕ календарные дни, ЧЕТНЫЕ календарные дни, ЦИКЛИЧЕСКИ (через каждые 1-14 дней)
- Ручной режим полива для ВСЕХ зон или ОТДЕЛЬНОЙ зоны по запросу

• Новые функциональные возможности

- Электронный диагностический автоматический выключатель
- Функции Contractor Rapid Programming™ (быстрое программирование для подрядчика) и «Copy previous Zone» (копировать данные предыдущей зоны) для ускорения первоначальной настройки
- Функции Contractor Default™ Save / Restore (запись / считывание данных подрядчика по умолчанию)
- Возможность обхода датчика погодных условий
- Возможность позонного обхода датчика погодных условий

• Аппаратная часть контроллера

- Настенный пластмассовый корпус
- Модули, рассчитанные на 4, 6 или 8 станций
- 2 элемента питания AAA для резервного хранения времен и дат (входят в комплект)
- Настройки таймера станции: 0-199 мин
- Сезонное регулирование: от -90 до +100%
- Независимый график для каждой зоны
- 6 моментов запуска на зону
- Суточные программные циклы включают в себя задаваемые пользователем дни недели, четные, нечетные и циклические даты
- Ручной режим для ОТДЕЛЬНОЙ станции
- Ручной режим для ВСЕХ станций

ЭЛЕКТРИЧЕСКИЕ ХАРАКТЕРИСТИКИ

- 230 В перем. тока ± 10%, 50 Гц
- Выход: 24 В перем. тока 650 мА
- Резервное питание: 2 элемента питания AAA обеспечивают хранение времен и дат, а энергонезависимая память используется для хранения программ



Для установки в помещении

ГАБАРИТНЫЕ РАЗМЕРЫ

ДЛЯ УСТАНОВКИ В ПОМЕЩЕНИИ

Ширина: 16,9 см
Высота: 15,0 см
Глубина: 3,9 см

ДЛЯ НАРУЖНОГО МОНТАЖА

Ширина: 20 см
Высота: 20 см
Глубина: 9 см

МОДЕЛИ

RZX4i-230V для установки в помещении, 4 станции
RZX6i-230V для установки в помещении, 6 станций
RZX8i-230V для установки в помещении, 8 станций

RZX4-230V для установки вне помещения, 4 станции
RZX6-230V для установки вне помещения, 6 станций
RZX8-230V для установки вне помещения, 8 станций



Модели для установки вне помещения
IPX4, водозащитное исполнение

КОНТРОЛЛЕРЫ СЕРИИ ESP-ME

Предпочитаемые в Европе модульные контроллеры с расширенным набором функций и в новом исполнении

- Программное планирование дает возможность создать 4 отдельных программы с независимыми моментами запуска для каждой программы (в общей сложности можно задать 24 момента запуска)
- Усовершенствованная и быстрая диагностика со светодиодной индикацией
- Счетчик суммарного времени работы для каждой программы

ОСОБЕННОСТИ

- Большой ЖК-дисплей с удобным для навигации интерфейсом пользователя
- Вход датчика дождя с возможностью блокировки
- Схема запуска главного клапана/насоса
- Энергонезависимая (на 100 лет) память
- Возможность дистанционного программирования при питании от батареи 9 В (не входит в комплект)
- Варианты графиков полива: По дням недели, НЕЧЕТНЫМ календарным дням, ЧЕТНЫМ календарным дням, циклически (через каждые 1-30 дней)
- Функции Contractor Default™ Program Save / Restore (запись / считывание данных подрядчика по умолчанию) для сохраненных программ
- Возможность обхода датчика дождя для каждой станции
- Счетчик суммарного времени работы для каждой программы
- Ручной полив одним касанием
- Полив с задержкой до 14 дней (применимо только к тем станциям, для которых не установлен обход датчика дождя)
- Возможность ручного полива для каждой программы или станции
- Сезонная регулировка может быть применена ко всем или отдельным программам

- Регулируемая задержка между клапанами (по умолчанию равна 0)
- Включение/выключение главного клапана для каждой станции

ХАРАКТЕРИСТИКИ

Базовый контроллер на 4 станции
 Количество программ: 4
 Автоматические запуски: 6 раз в сутки на программу, до 24 моментов запуска
 Программные графики:
 - 7 дней каждую неделю
 - По четным дням
 - По нечетным дням +/- 31-й
 - Циклически
 Неизменный выходной день
 Настройки таймера станции: от 1 мин до 6 часов для всех станций
 Задержка между станциями: от 1 с до 9 часов
 Сезонная регулировка: 5-200%
 Макс. рабочая температура: 65°C

ЭЛЕКТРИЧЕСКИЕ ХАРАКТЕРИСТИКИ

- Питание: 230 В перем. тока, 50 Гц
 - Выход: 25,5 В перем. тока, 1 А
 - Реле запуска главного клапана/насоса
 - Макс. пусковая мощность обмотки: 11 ВА
 - Макс. мощность удержания обмотки: 5 ВА
 - Резервное питание не требуется.
- Энергонезависимая память надолго сохраняет текущие программы, а литиевая батарея со сроком службы 10 лет обеспечивает сохранение времен и дат контроллера при пропадании питания.



ГАБАРИТНЫЕ РАЗМЕРЫ

Ширина: 27,2 см
 Высота: 19,5 см
 Глубина: 11,2 см

МОДЕЛИ

IESP4MEEUR: модульное исполнение ESP, для установки вне помещения, 50 Гц

ВСПОМОГАТЕЛЬНЫЕ СРЕДСТВА

ESPSM3: модуль расширения на 3 станции
 ESPSM6: модуль расширения на 6 станций (не совместим с прежними моделями)
 RSD-BEx : датчик дождя
 WR2-RC: беспроводный комбинированный датчик дождя



4 независимых программы помогают экономить воду, давая возможность легко программировать особые графики полива для различных видов ландшафта

КОНТРОЛЛЕР ESP-LXME

Модифицируйте до уровня контроллера-спутника IQ

- Усовершенствованный контроллер ESP-LXME предоставляет дополнительные функции измерения расхода и водорегулирования.
- Модульная конструкция для непревзойденной эксплуатационной гибкости – управление 8-48 станциями. Расширительные модули поставляются на 8 и 12 станций.
- Крайне простое программирование при помощи пользовательского интерфейса.

ХАРАКТЕРИСТИКИ КОНТРОЛЛЕРА

- Большой ЖК-дисплей с простым программным пользовательским интерфейсом
- Вход датчика погоды с переключателем блокировки автоматике
- Схема запуска главного клапана/насоса
- Выбираемый пользователем язык интерфейса (из шести возможных)
- Энергонезависимая (на 100 лет) память программ
- Стандартное устройство защиты от скачков электропитания 10 кВ
- Съемная передняя панель, программируемая с питанием от аккумуляторной батареи

ФУНКЦИИ УПРАВЛЕНИЯ ПОТОКОМ ВОДЫ

- Функция SimulStations™ программируется для обеспечения возможности одновременного задействования 5 станций
- Цикл полива с периодом на впитывание воды Cycle+Soak™
- Функция задержки из-за дождя
- Функция отключения по дням с 365-дневным календарем
- Программируемая задержка между станциями
- Программируемая станцией нормально открытый или закрытый главный клапан
- Программируемый станцией датчик погоды для отмены или задержки полива
- Период таймера станции: 0 мин. - 12 час.
- Задержка между станциями: от 1 с до 9 часов
- Сезонное регулирование; 0% до 300% (макс. период функционирования станции 16 час.)
- 4 независимых программы (ABCD)
- Наложение программ ABCD
- 8 запусков для каждой программы
- Дневные циклы программы включают выбираемые дни недели, нечетные, нечетные без 31-го числа, четные и повторяющиеся даты
- Станция в ручном/управляемом программой режиме, программа диагностики
- Размеры (ШxВxГ): 36,4 x 32,2 x 14,0 см

ФУНКЦИОНАЛЬНЫЕ ВОЗМОЖНОСТИ УПРАВЛЕНИЯ ВОДОПОДАЧЕЙ

Оptionальный интеллектуальный модуль потока расширяет функции слежения за расходом воды:

- Имеет гнездо для прямого подключения датчика расхода. Не требует процедуры калибровки.
- Утилита «FloWatch» следит за расходом и обеспечивает его заданный уровень для каждой станции.
- «FloWatch» сравнивает текущее значение расхода с заданным и реагирует на его превышение (снижение) или отсутствие. «FloWatch» автоматически определяет проблемные места и изолирует эти участки отключением локального или мастер-клапана. «FloWatch» совместим с нормально закрытыми (открытыми) типами клапанов.
- Функция «Manual Master Valve Water Windows» обеспечивает координацию и отслеживание водоподачи посредством ввода данных. «Water Windows» предоставляет программирование водоподачи по дням недели и возможность внесения изменений в ручном режиме.

ЭЛЕКТРИЧЕСКИЕ ХАРАКТЕРИСТИКИ

- Параметры электропитания: 230 В перем. тока, ± 10%, 50 Гц
- Выход: 26,5 В перем. тока, 1,9 А
- Резервное электропитание: плоская литиевая аккумуляторная батарея обеспечивает сохранность времени и даты. График орошения хранится в энергонезависимой памяти
- Управление несколькими клапанами: одновременное задействование максимум 5 клапанов 24 В перем. тока, 7 ВА, включая главный клапан, максимум 2 клапана на станцию

МОДЕЛИ

ESP8LXME: 8-станционный базовый контроллер
 ESP12LXME: 12-станционный базовый контроллер с модулем Flow Smart
 FSM-LXME: модуль Flow Smart

Расширительные модули ESP-LXME

Базовый контроллер ESP-LXME обеспечивает управление 8-12 станциями и имеет 3 расширительных разъема для установки модулей для 4, 8 или 12 станций, обеспечивая возможность подключения к контроллеру до 48 станций. Данные SM-модули устанавливаются «горячим» способом, не требуя обесточивания базового контроллера.

МОДЕЛИ

ESPLXMSM8 : модуль на 8 станций
 ESPLXMSM12 : модуль на 12 станций



ДЕКОДЕРНЫЙ КОНТРОЛЛЕР ESP-LXD

Двухпроводной контроллер с системой управления потоком.

- Контроллер ESP-LXD имеет внешний вид, интерфейс и легкость программирования контроллера ESP-LXM, однако, обладает возможностью подключения к двухпроводному каналу с декодерами системы орошения.
- Контроллер ESP-LXD может управлять 50 станциями, допускается возможность простого расширения для подключения 200 станций.
- Также, все контроллеры ESP-LXD имеют функцию управления потоком.



ХАРАКТЕРИСТИКИ КОНТРОЛЛЕРА

- Поддерживаемые модели декодеров: FD-101, FD-102, FD-202, FD-401, FD-601.
- Также, обеспечивается поддержка декодера датчиков SD-210 (с индикатором потока и датчиком погоды) и устройств защиты от скачков напряжения в системе электропитания LSP-1 (требуется установка одного устройства на каждые 150 м. двухпроводного канала)
- Выбираемый пользователем язык интерфейса (из шести возможных)
- Четыре входа для датчиков (один с проводным соединением плюс до 3 входов для управления декодерами) с переключателем блокировки.
- Возможность резервного архивирования и восстановления программ при помощи опционального модуля PBC-LXD
- Передняя панель является съемной и программируемой под питание от батареи

ФУНКЦИИ УПРАВЛЕНИЯ ПОТОКОМ ВОДЫ

- Каждый модуль ESPLXD имеет программу Flow Smart компании Rain Bird для управления расходом воды. Обеспечивается широкий диапазон функций по управлению расходом воды, включая настраиваемые пользователем программы «Поиска и устранения низкого расхода» (SELF) и «Поиска и устранения избыточного расхода» (SEEF), координирующие действия контроллера в случае нестандартных ситуаций, в частности, повреждения магистральной линии подачи воды.
- Цикл полива с периодом на впитывание воды Cycle+Soak™
- Функция задержки из-за дождя
- Функция отключения полива по установленным календарным дням

- Программируемая задержка между станциями
- Программируемый для любой станции главный клапан (Master Valve)
- Программируемый для любой станции датчик
- Аварийная световая сигнализация
- Электронный автоматический выключатель
- Программа теста рабочих параметров
- Диагностика двухпроводного канала для упрощения проведения поиска и устранения неисправностей
- Период таймера станции: 0 мин. - 12 час.
- Программное и глобальное помесячное сезонное регулирование; 0% до 300% (макс. период функционирования станции 16 час.)
- 4 независимые программы (ABCD); стек программ ABC, наложение ABCD
- 8 запусков для каждой программы
- Дневные циклы программы включают выбираемые дни недели, нечетные, нечетные без 31-го числа, четные и повторяющиеся даты

ЭЛЕКТРИЧЕСКИЕ ХАРАКТЕРИСТИКИ

- Параметры электропитания: 230 В перем. тока, ± 10%, 50 Гц
- Резервное электропитание: плоская литиевая аккумуляторная батарея обеспечивает сохранность времени и даты, график орошения хранится в энергонезависимой памяти
- Управление несколькими клапанами: до 2 электромагнитных клапанов на станцию; одновременное управление 8 клапанами и/или главными клапанами

МОДЕЛИ

IESPLXDEU: 230V В перем. тока, включая один 50-станционный модуль

ESPLXD-SM75 для подключения станций

ПРИМЕНЕНИЕ

Контроллер ESP-LXD с заводскими настройками может обеспечивать управление 50 станциями. Каждый модуль ESPLXD-SM75 позволяет дополнительно подключить 75 станций до максимального количества 200 станций. Модули SM75 вставляются в соединительную плату контроллера.

МОДЕЛЬ

ESPLXD-SM75: модуль для подключения 75 станций



ДАТЧИКИ РАСХОДА

Датчик расхода

- Надежные и простые датчики расхода для использования с Rain Bird IQ Cloud и системой Maxi Decoder
- Датчики расхода Rain Bird направляют данные к центральному блоку управления или отдельно стоящим системам управления для точного и аккуратного отслеживания параметров расхода.

ОСОБЕННОСТИ

- Контроллеры серии ESP-LX допускают прямое соединение датчика расхода FS - необходимость в передатчике отсутствует.
- в моделях ESP-LXD датчик расхода подключается к встроенному интеллектуальному модулю расхода с использованием декодера SD-210.
 - в модели ESP-LXM/LXME установлен опциональный модуль FSM.
- Для декодерного контроллера MDC, и декодерной системы Maxi (Site Control, Maxicom 2 и Golf Software в версии с декодером), Датчик расхода FS должен устанавливаться с декодером SD-210 - необходимость в передатчике отсутствует.

ТЕХНИЧЕСКИЕ ХАРАКТЕРИСТИКИ

- Датчики
 - Простая шестилопастная конструкция
 - Заводская предустановка на тройнике.
 - Предназначено для наружных или подземных систем.



• ТЕХНИЧЕСКИЕ ХАРАКТЕРИСТИКИ

- Точность: ± 1% (полная шкала)
- Скорость: 0,15 - 9,2 м/с, в зависимости от модели
- Давление: 6,9 бар (макс.)
- Температура: 60° С (макс.)

МОДЕЛИ

- Датчики
 - FS150PBSP
 - FS200PBSP
 - FS300PBSP
 - FS400PBSP

ПРЕДПОЛАГАЕМЫЙ ДИАПАЗОН ЭКСПЛУАТАЦИИ ДАТЧИКА РАСХОДА RAIN BIRD

Приведенная ниже таблица содержит предполагаемые параметры диапазона функционирования датчиков расхода Rain Bird. Датчики Rain Bird могут успешно использоваться выше или ниже указанного значения расхода. Однако, общепринятые правила проектирования указывают данный диапазон для достижения лучшей эффективности. Размеры датчиков следует подбирать по расходу, а не по диаметру трубы.

МОДЕЛИ	DN	Ø	Предполагаемый рабочий диапазон (м ³ /ч)
FS150PBSP	40	50 mm (40 x 49)	1.1 – 22.7
FS200PBSP	50	63 mm (50 x 60)	2.3 – 45.4
FS300PBSP	80	90 mm (80 x 90)	4.5 – 68.1
FS400PBSP	100	110 mm (102 x 114)	9.1 – 113.6

RSD-BEX

Датчик дождя

ПРИМЕНЕНИЕ

Датчик дождя серии RSD это – прибор совместимый с системами на 24 В для применения на частных или коммерческих объектах. Прибор экономит воду и продлевает срок службы оросительной системы, автоматически измеряет осадки и выключает систему полива.

ХАРАКТЕРИСТИКИ

- Работает со всеми контроллерами 24 В перем. тока, а также изделиями WPX и TBOS™ с интерфейсом для датчика дождя TBOS™
- Кратная установка уровня осадков от 3,2 мм до 20 мм производится легко и быстро, всего одним поворотом лимба
- Регулируемое дренажное кольцо помогает контролировать время просушки
- Высококачественный, УФ-устойчивый полимерный корпус, стойкий к воздействиям окружающей среды
- Выносливый алюминиевый кронштейн и надставка, длиной 15,2 см
- 7,6 м, УФ-устойчивого удлинительного кабеля, обеспечивают легкое подключение к контроллерам

ТЕХНИЧЕСКИЕ ХАРАКТЕРИСТИКИ

Не рекомендуется для использования с высоковольтными цепями или приборами.
 Номинальные характеристики выключателя: 3 А при 125/250 В ~
 Мощность : Электрическая мощность достаточная для использования с максимум тремя (24 В, 7 ВА) соленоидами на станцию, плюс один мастер-клапан
 Включает 7,6 м дополнительного соединительного провода 2 x 0,5 мм²

РАЗМЕРЫ

Длина: 16,5 см
 Высота: 13,7 см

МОДЕЛЬ

RSD-Bex

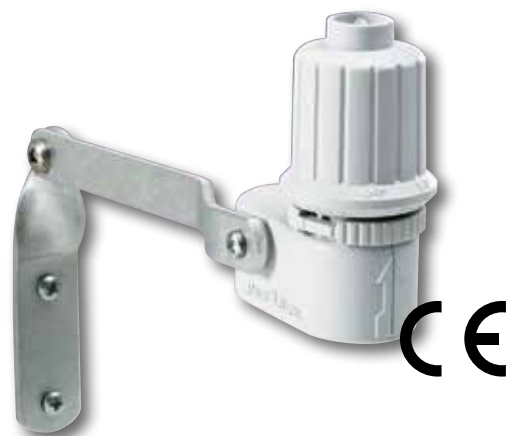

Датчик RSD-BEx сохраняет воду, автоматически отключая орошение во время дождя

СЕРИЯ WR2

Беспроводной датчик дождя/заморозков

- Предназначен для систем орошения территорий частного домовладения и коммерческих систем с напряжением питания 24 В переменного тока
- Интеллектуальное устройство отключения полива. Датчик способен остановить полив в случае превышения установленного значения уровня осадков. Аналогичным образом беспроводной датчик дождя/заморозков отключит систему орошения, когда температура опустится ниже установленного значения
- Светодиодный индикатор датчика позволяет выполнять его установку одному человеку

СВОЙСТВА

• Экономия воды

- Позволяет экономить воду и продлевает срок эксплуатации системы орошения благодаря автоматическому определению уровня осадков и прекращению полива во время дождя или низких температур
- Функция «быстрого отключения» позволяет отключить систему орошения во время дождя
- Удобная настройка датчика и контроль настроек дождя и низких температур с помощью интерфейса контроллера

• Надежность и простота использования

- Интуитивный интерфейс контроллера с использованием значков упрощает выполнение программирования
- Улучшенная комбинированная антенна обеспечивает отличный уровень сигнала и позволяет не учитывать препятствия в поле зрения
- Простая замена батарей – нет необходимости использовать инструменты или разбирать датчик
- Простое в установке, самовыравнивающееся крепление датчика для монтажа на ровных поверхностях или водосточных желобах
- Корпус устройства из высококачественного полимера с защитой от УФ воздействия обеспечивает работу в тяжелых погодных условиях

ХАРАКТЕРИСТИКИ

Изменяемые настройки уровня осадков от 3 до 13 мм
 Изменяемые настройки низких температур от 0,5° до 5°С (только для датчика дождя/заморозков)
 возможность выбора трех режимов орошения: программный, отключить орошение на 72 часа, отключить датчик на 72 часа
 Интерфейс поставляется с кабелем длиной 76,2 см для подключения к контроллеру
 Дальность связи беспроводного датчика WR2: до 90 м.

ЭЛЕКТРИЧЕСКИЕ

ХАРАКТЕРИСТИКИ

Возможность использования с контроллерами 24 В (с/без реле пуска насоса / главного клапана)
 Требования к электрическим параметрам допускают одновременное использование с максимум шестью электромагнитными клапанами на 24В переменного тока 7 ВА плюс дополнительным главным клапаном или реле пуска насоса, не превышающего 53 ВА
 Кабель подключения к интерфейсу контроллера: удлинительный кабель стойкий к УФ воздействию длиной 76 см сечением 0,64 мм
 Антенна регулируется для поддержания оптимального уровня передаваемого сигнала и снижения уровня потребления энергии
 Время работы батареи: более трех лет в обычных условиях работы
 Защита от перенапряжения / молниезащита на 6 КВ



РАЗМЕРЫ

Интерфейс контроллера WR2

Ширина: 7,9 см
 Длина: 17,2 см
 Глубина: 3,3 см
 Расстояние между монтажными отверстиями 15,9 см

Блок датчика WR2

Длина датчика: 14,7 см
 Длина кронштейна: 11,7 см
 Расстояние между монтажными отверстиями 10,8 см
 Горизонтальная ширина (кронштейн + рычаг с фиксируемым шаровым соединением): 14,0 см

МОДЕЛИ

WR2-RFC: комбинированный датчик дождя/заморозков

Шаг 1



Составить программу в секундах.

Шаг 2



Определить наилучшее расположение датчика.

Шаг 3



Установить датчик, воспользовавшись монтажным кронштейном.



Выберите и установите свой собственный уровень осадков и сэкономьте до 35 % на использовании воды, получая пышный и красивый сад.

КОНТРОЛЛЕРЫ

SMRT-Y

Датчик определения влажности почвы

- позволяет преобразовать любой контроллер в интеллектуальный контроллер
- Простая и надежная конструкция с двумя компонентами (реализуется в комплекте):
 - датчик влажности почвы для подземной установки
 - интерфейс пользователя для управления датчиком
- Цифровой датчик TDT™ обеспечивает получения точных данных вне зависимости от температуры почвы и электрической проводимости (EC)

СВОЙСТВА

• Экономия воды

- Добавление в систему орошения замкнутого контура с обратной связью позволяет экономить воду с помощью включения-выключения системы на основании цифрового измерения объемного содержания влаги в почве. Датчик каждые 10 минут считывает показания о влажности почвы. Если датчик фиксирует снижение влажности почвы до наступления цикла полива, то разрешается его запуск. Когда датчик фиксирует превышение уровня насыщения почвы влагой, выполнение цикла орошения прерывается для экономии воды.
- Обычная экономия воды от 40% и более.

• Цифровой датчик влажности почвы TDT™

- Точно измеряет и отображает температуру и электропроводность (EC) почвы
- Коррозионно-стойкий подземный датчик из высококачественной нержавеющей стали
- Нет необходимости в обслуживании – просто закопайте в землю и забудьте о нем
- Точность определения влажности почвы не изменяется по мере изменения минерализации и температуры почвы
- Нет необходимости в калибровке



• Интерфейс пользователя со считыванием показаний с ЖК-экрана

- Сенсорные клавиши с выводом данных на цифровой ЖК экран:
- абсолютное объемное водосодержание, 0-100%
- температура почвы в градусах Фаренгейта или Цельсия
- электропроводность почвы в децисименсах на метр
- журнал орошения на семь циклов
- индикатор разрешения/остановки орошения
- индикатор режима отключения
- Автоматическая настройка порога влажности с возможностью увеличения/снижения
- Сенсорная клавиша игнорирования датчика для его простого отключения
- Возможность изолирования от датчика максимум двух зон
- Создан для установки вне помещений



ХАРАКТЕРИСТИКИ

Диапазон рабочих температур: от -20°C до 70°C
 Диапазон температур сохранения работоспособности: от -40°C до 85°C

РАЗМЕРЫ

Пульт управления датчиком

Общая ширина: 76 мм
 Общая высота: 76 мм
 Общая глубина: 19 мм

Датчик влажности почвы для подземной установки (без проводов)

Общая ширина: 50 мм
 Общая длина: 200 мм
 Общая глубина: 12 мм

МОДЕЛИ

Комплект SMRT-Y: включает интерфейс пользователя котроллера и датчик влажности почвы для подземной установки



Посредством контроля количества влаги в корневой зоне, датчик определения влажности почвы SMRT-Y обеспечивает значительную экономию воды и гарантирует здоровье зеленых насаждений. Предназначен для взаимодействия практически со всеми контроллерами, SMRT-Y - это экономичный способ достижения «умного» управления поливом.

СОЕДИНИТЕЛИ ПРОВОДОВ СЕРИИ DB

Простота выполнения соединений

Особенности и преимущества

- Быстрый монтаж. Соединители проводов серии DB отличаются высокой скоростью монтажа и обеспечивают по-настоящему надежную защиту электрических соединений контроллера и клапанов.
- Уменьшение количества типов деталей. Теперь вам требуется всего один соединитель проводов! Идеально подходит для использования в двухпроводных декодерных системах управления поливом.
- Больше никаких повторных вызовов специалистов! Поиск и ремонт

окислившегося соединения проводов упрощен, поэтому сокращены затраты времени и финансов. Никаких ненужных повторных обращений в сервис.

- Соединение проводов с сечением от 0,3 до 8 мм².
- Годится для соединений под напряжением от 24 до 600 В переменного тока.
- Сертифицирован UL 486D для прокладки непосредственно в грунте.
- Компенсаторы натяжения гарантируют надежность крепления и невозможность вытягивания провода.
- Водонепроницаемый силиконовый герметик обеспечивает защиту от коррозии.
- Стойкий к воздействию ультрафиолета материал гарантирует сохранение



характеристик изделия даже после продолжительного нахождения под прямыми солнечными лучами.

Models

- DBRY20: Силиконовая трубка для прокладки непосредственно в грунте, красно-желтый спиральный колпачок, пакет 20 шт.

DBR/Y-6

Заглубляемые в грунт соединители проводов"

- Используются для электрических соединений в низковольтных системах (< 30 В)
- Одна уникальная база для кабелей сечением от 2 до 16 мм²
- Водонепроницаемый

Страница 88

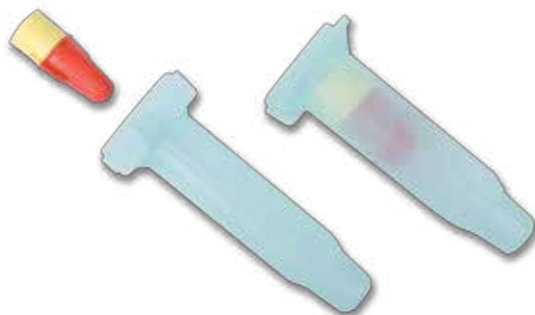

DBM

"Быстрозажимные соединители проводов"

- Используется для электрических соединений в низковольтных системах (< 30 В)
- Предназначены для электрических соединений до 3 проводов сечением 1,5 мм²
- Компактные и влагостойкие
- IP 67

Страница 83



KING

Водонепроницаемые соединители проводов

- Используется для электрических соединений в низковольтных системах (< 30 В)
- Предназначены для электрических соединений до 2 проводов сечением 2,5 мм² или 3 проводов сечением 1,5 мм²
- Водонепроницаемые

Страница 87

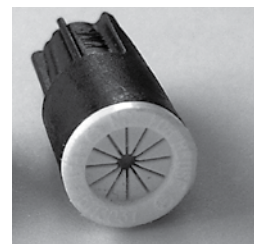

МНОГОЖИЛЬНЫЙ КАБЕЛЬ ДЛЯ СИСТЕМ ПОЛИВА

ПРИМЕНЕНИЕ

Сверх-низковольтный многожильный кабель (< 30 В). Идеально подходит для передачи электроэнергии от соединительной панели контроллера к эл/ маг клапанам.

ХАРАКТЕРИСТИКИ

- Модели с 3, 5, 7, 9 и 13 жилами
- Многожильный кабель в общей оболочке
- Черная полиэтиленовая оболочка. Толщина: 0,64 мм. Высокая устойчивость к механической деформации, химикатам и влажности
- Полиэтиленовая оболочка с нейлоновым вытяжным тросом для облегчения зачистки
- Поперечное сечение 0,8 мм², подходит для любого применения на частных участках

- Максимальное расстояние между контроллером и клапаном: 350 м

МОДЕЛИ

- Irricable 3/75: 3 жилы, катушка 75 м
- Irricable 5/75: 5 жил, катушка 75 м
- Irricable 7/75: 7 жил, катушка 75 м
- Irricable 9/75: 9 жил, катушка 75 м
- Irricable 13/75: 13 жил, катушка 75 м

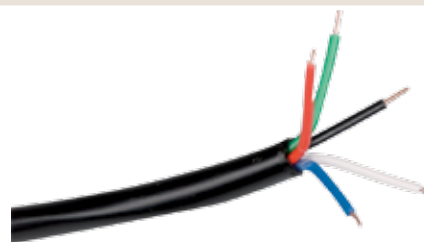

ОДНОЖИЛЬНЫЙ ЭЛЕКТРИЧЕСКИЙ КАБЕЛЬ

ПРИМЕНЕНИЕ

Сверх-низковольтный одножильный кабель (< 30 В). Идеально подходит для передачи электроэнергии от контроллеров к декодерам или роторами со встроенными клапанами.

ХАРАКТЕРИСТИКИ

- Цельная медная жила
- Доступны кабели с одинарной ПЭ изоляцией и двойной ПЭ –ПВХ изоляцией
- Поперечное сечение: 1,5 мм² или 2,5 мм²
- Толщина: 3 мм для 1 x 1,5 мм² для кабеля с одинарной изоляцией и 4 мм для кабеля с двойной изоляцией
- Высокая устойчивость к механической деформации, химикатам и влажности

- Провода маркированы "Rain Bird"
- Маркировка каждый 1 м

МОДЕЛИ

- SI115: 1 x 1,5 мм² кабель с одинарной ПЭ изоляцией, катушка 500 м
- DI115: 1 x 1,5 мм² кабель с двойной ПЭ-ПВХ изоляцией, катушка 500 м



ИНСТРУМЕНТ ДЛЯ ЗАЧИСТКИ ПРОВОДОВ

ПРИМЕНЕНИЕ

Многофункциональный инструмент для всех стандартных круглых проводов. Для быстрой, безопасной и точной зачистки проводов от внешней оболочки и зачистки внутренних одножильных и витых проводов.

ХАРАКТЕРИСТИКИ

- Не требует регулировки глубины надреза
- Не повреждает жилы
- Интервал зачистки: 0,2 - 4,0 мм²
- Круговая нарезка и зачистка (до 20 см) за один шаг
- Дополнительное устройство для продольной зачистки свыше 20 см
- Маркировано "Rain Bird"



МОДЕЛЬ
Wire Stripper

LPVK-12E

Блок защиты от скачков напряжения

ПРИМЕНЕНИЕ

Блок защищает полупроводниковые, электромеханические и гибридные контроллеры от большинства скачков напряжения, которые могут приводить к повреждениям контроллера или неблагоприятно сказываться на его работе.

ХАРАКТЕРИСТИКИ

- Атмосферостойкий корпус из ПВХ
- Легкая установка
- Совместим со всеми контроллерами на 24В
- Отдельные входы на соединительной панели

ТЕХНИЧЕСКИЕ ХАРАКТЕРИСТИКИ

Защищает все модели контроллеров, с количеством станций до 12. Для моделей с количеством станций от 13 до 24, требуется установить 2 блока. Более 24 станций – 3 блока.

Защищает контроллеры от скачков напряжения на линиях электропитания на 230 В.

Защищает контроллеры от скачков напряжения на выходных линиях клапанов с выходным сигналом 24 В и на входной линии мастер-клапана/или запуск насоса.

РАЗМЕРЫ

Ширина: 19 см
Высота: 11 см
Глубина: 8 см

МОДЕЛЬ

LPVK-12E



BAT9AL

Щелочная батарея

ПРИМЕНЕНИЕ

Для всех контроллеров и систем с питанием от батареек

ХАРАКТЕРИСТИКИ

Перезарядка невозможна
Индивидуальная упаковка
Блок на 20 единиц
Мастер-упаковка на 200 единиц
Международный стандарт: 6LR61 / 6AM6

МОДЕЛЬ

BAT9AL





КОНТРОЛЛЕРЫ С АВТОНОМНЫМ ПИТАНИЕМ



Рекомендации по экономному расходованию воды

- Функция «водный баланс» позволяет легко вносить изменения в программу орошения в соответствии с сезонными потребностями
- С помощью системы TBOS-II™ водный баланс может подвергаться ежемесячной сезонной коррекции и/или задаваться для каждой программы
- В случае затяжного дождя можно легко приостановить выполнение графика полива, используя функцию задержки по дождю «Rain Delay» (имеется в сериях WP1, WPX, а также в системе управления TBOS-II), которая позволяет системе оставаться выключенной в течение заданного периода времени, а затем автоматически перезапуститься.
- Если подключен датчик дождя, при дожде выполнение графика полива сразу же останавливается.
- Для дистанционного выполнения программирования и настройки TBOS™ и/или модулей управления TBOS-II™ может осуществляться централизованное управление с помощью программного обеспечения IQ Cloud.

РУКОВОДСТВО ПО ВЫБОРУ КОНТРОЛЛЕРА С БАТАРЕЙНЫМ ПИТАНИЕМ	106
ЦИФРОВОЙ КОНТРОЛЛЕР ДЛЯ КОНЦОВ ШЛАНГОВ	107
СЕРИИ WPX	108
WP1/WP1 JTV-KIT	109
СЕРИИ WP: WP 2, WP 4, WP 6, WP 8	110
СИСТЕМА TBOS-II С БАТАРЕЙНЫМ ПИТАНИЕМ	111

ПОЛЕВОЙ ПЕРЕДАТЧИК TBOS-II	112
МОДУЛЬ УПРАВЛЕНИЯ TBOS™	113
РАДИО АДАПТЕР ДЛЯ TBOS-II	114
БЛОКИРОВОЧНЫЙ СОЛЕНОИД TBOSTM	114
RSD-BEX	114
BAT9AL	114

ВВЕДЕНИЕ

МИКРООРОШЕНИЕ

ОРОСИТЕЛИ

РОТОРЫ

КЛАПАНЫ

КОНТРОЛЛЕРЫ

КОНТРОЛЛЕРЫ С
АВТОНОМНЫМ ПИТАНИЕМ

СИСТЕМЫ УПРАВЛЕНИЯ

АКСЕССУАРЫ

УСЛУГИ

РУКОВОДСТВО ПО ВЫБОРУ КОНТРОЛЛЕРА С БАТАРЕЙНЫМ ПИТАНИЕМ



МОДЕЛИ	1ZEHTMR	WPX	WP1	WP	TBOS-II
ОБЛАСТИ ПРИМЕНЕНИЯ					
Частный сектор	•	•	•	•	
Муниципальные газоны		•	•	•	•
Газоны большой площади					•
ОСОБЕННОСТИ					
Батарейное питание	•	•	•	•	•
Установка вне помещения	•	•	•	•	•
Возможность установки в клапанную коробку (IP68)		•	•	•	•
Дистанционный полевой передатчик					•
Дополнительные средства радиосвязи					•
Кабель главного клапана		•		•	•
Назначаемый главный клапан					•
ХАРАКТЕРИСТИКИ					
Станции	1	1, 2, 4, 6	1	2, 4, 6, 8	1, 2, 4, 6
Программы	1	-	1	3	3
Максимальное время работы станции (в часах)	6	4	12	12	12
Количество запусков в сутки и на программу зон для WPX	2	6	8	8	8
Водный баланс		10-200%	0% вкл. 200%	0% вкл. 200%	0% вкл. 300%
Водный баланс в месяц					0% вкл. 300%
Задержка по дождю	• (96 Н)	1-9 дней	•	•	•
С 1 станцией могут работать одна или несколько программ					•
Меню программирования	Графическое	Графическое	Графическое	Графическое	8 языков
ПРОГРАММНЫЕ ГРАФИКИ					
7 дней в неделю	•	•	•	•	•
Циклически (каждые « x » дней)		•			•
Циклически по четным / нечетным дням		•	•		•
365-дневный календарь			•		•
Выходной день по календарю					только с IQ
Анализ программ полива					•
Запись и считывание программ полива		•			•
Автоматический вызов из резерва (1-90 дней)					•
Тестовая программа				•	•
Шаблоны программ					•
Задержка между станциями					только с IQ
ВОЗМОЖНОСТИ ЦЕНТРАЛИЗОВАННОГО УПРАВЛЕНИЯ					
Поддержка централизованного управления на IQ Cloud					•
ДАТЧИКИ					
Датчик дождя RSD-Vex		•	•	•	•
Импульсные расходомеры/датчики с сухими контактами					только с IQ

ЦИФРОВОЙ КОНТРОЛЛЕР ДЛЯ КОНЦОВ ШЛАНГОВ

с муфтовым креплением и таймером

ОБЛАСТИ ПРИМЕНЕНИЯ

Автоматизируйте свои оросители на конце шлангов, систему капельного орошения или пропиточный шланг для более согласованного планирования с помощью этого простого в использовании цифрового контроллера. Наряду с высокой функциональной надежностью для эксплуатации вне помещения в течение сезона данный профессиональный контроллер предоставляет сложные функции для беззаботного и комфортного полива.

ОСОБЕННОСТИ

- Очень большой экран индикации и диск для программирования облегчают задание и анализ графиков полива.
- В процессе работы на экране также отображается статус программы, а именно следующий цикл по графику и оставшееся время работы в текущем цикле.
- Расширенные функции включают в себя программирование до двух времен полива в сутки в любые дни недели, а также кнопки «water now» (полив сейчас) и «cancel» (отмена) для безотлагательного обхода программ при необходимости.
- Идеально подходят для использования с оросителями капельного полива и любыми другими оросителями для концов шлангов Rain Bird. Автоматизируйте полив на любом участке своего двора: в садах, на клумбах и только что засеянных или устроенных газонах.

ХАРАКТЕРИСТИКИ :

- Цифровая настройка позволяет адаптировать графики полива для лучшего озеленения при меньшем расходе воды
- Полив по графику до 2 раз в день обеспечивает пропитывание водой даже на склонах и глинистой почве
- Программирование по дням недели обеспечивает соблюдение ограничений на полив
- Кнопки немедленного обхода для задержки по дождю (отмены полива) и принудительного включения полива (ручного полива)
- Возможность задания конкретной задержки по дождю длительностью до 96 часов без оказания влияния на сохраненную программу
- Большой экран позволяет видеть сразу все настройки.



- Продолжительность полива: от 1 мин до 6 часов
- Количество станций: 1
- Вход 3/4" с внутренней резьбой (BSP)
- Выход 3/4" с наружной резьбой (BSP)
- Предназначены для эксплуатации вне помещения только при использовании холодной воды.
- Рабочее давление воды: 1 бар (минимум) – 6 бар (максимум)
- Рабочая температура: предотвращающая замерзание – максимальная температура: 43°
- Максимальный расход: 2,2 м³/ч
- Используются 2 щелочных элемента питания AA 1,5 В (не входят в комплект)

МОДЕЛЬ
1ZENTMR



НОВИНКА

IP 68

CE

СЕРИИ WPX

Контроллер серии WPX с батарейным питанием более простой в обращении, более прочный и долговечный контроллер, работающий от батарей.

ВОЗМОЖНОСТИ

- Удобная, долговечная опция для бесперебойного орошения, когда сеть переменного тока недоступна.
- Водонепроницаемый корпус гарантирует длительный срок службы даже при установке в корпусе клапана.
- Класс защиты IP68 от попадания пыли и влаги.
- Простой доступ к общим функциям программирования осуществляется на одном экране, что обеспечивает быстрое и простое программирование.
- Программирование, понятное с первого взгляда, избавляет от путаницы, показывая продолжительность циклов работы, моменты запуска и дни полива для каждой зоны.
- Специальная кнопка ручного полива облегчает работу.
- Автоматическое пакетирование зон гарантирует, что орошение в каждый момент времени осуществляет только один из клапанов. Если орошение разных зон запланировано на одно и то же время, WPX автоматически сначала оросит зону с более низким номером.
- Функция Contractor Rapid Programming™ (быстрое программирование для подрядчика) при первоначальной настройке автоматически копирует моменты запуска и дни полива зоны 1 в программы всех остальных зон.
- Продолжительности циклов работы, моменты запуска и дни полива настраиваются для каждой зоны индивидуально.
- Функция Contractor Default™ Save / Restore (запись / считывание данных подрядчика по умолчанию).
- Обход датчика дождя возможен для всех зон или для каждой по отдельности.



По заказу: кронштейн для настенного монтажа.

- Резиновое покрытие защищает переднюю панель контроллера.
- По заказу: кронштейн для настенного монтажа.
- Ручной режим полива для ВСЕХ зон или ОТДЕЛЬНОЙ зоны по запросу.
- Ручной полив одним касанием.
- Большой ЖК-дисплей с удобным для навигации интерфейсом пользователя.
- Вход датчика с функцией блокировки обхода.
- Цепь запуска мастер-клапана/насоса (только для многозональных устройств).
- Энергонезависимая (на 100 лет) память программ.
- Монтируется в корпус клапана с помощью монтажного кронштейна соленоида или двух винтов, крепящихся к корпусу клапана.

ЭКСПЛУАТАЦИОННЫЕ ХАРАКТЕРИСТИКИ

- Продолжительность работы от одной щелочной батареи на 9 В — не менее одного года, или два года от двух щелочных батарей на 9 В.
- Настройки таймера станции: от 1 до 240 минут для каждого момента запуска.
- 6 независимых моментов запуска на зону
- 4 варианта выбора дней полива для каждой зоны: дни недели, выбранные пользователем; циклический полив (каждые от 1 до 30 дней); НЕЧЕТНЫЕ календарные дни и ЧЕТНЫЕ календарные дни.
- Задержка полива: от 1 до 9 дней
- Сезонная регулировка: от 10% до 200%

АППАРАТНАЯ ЧАСТЬ КОНТРОЛЛЕРА

- Монтажный кронштейн соленоида для упрощения монтажа на клапане.



- Резиновое покрытие защищает переднюю панель контроллера.
- По заказу: кронштейн для настенного монтажа.

СЕРТИФИКАТЫ

- cULus, FCC, IC, CE, RCM (AMCA), IP68, RoHS

РАЗМЕРЫ

Размеры контроллера

Ширина: 13,59 см
Высота: 10,26 см
Глубина: 6,15 см
Масса: 907 г

Размер экрана ЖК-дисплея

Ширина: 5,72 см
Высота: 3,18 см

Размеры для опции с настенным монтажом

Ширина: 10,76 см
Высота: 17,60 см
Глубина: 4,99 см
Масса: 107 г

МОДЕЛИ

WPX1: 1-зональный контроллер WPX
WPX2: 2-зональный контроллер WPX
WPX4: 4-зональный контроллер WPX
WPX6: 6-зональный контроллер WPX
WPX1SOL: 1-зональный + соленоид на 9 В
WPX1DVKIT: 1-зональный + 1-дюймовый клапан DV
9VMOUNT: Комплект настенного монтажа



WP1/WP1 JTV-KIT

Компактные и мощные

ПРИМЕНЕНИЕ

WP1 - это профессиональный и мощный контроллер на 1 станцию, спроектирован специально для автоматизации орошения в местах без электричества. Его абсолютно водостойкая конструкция выдерживает влажные и агрессивные среды, и позволяет монтировать контроллер непосредственно в клапанный бокс.

ХАРАКТЕРИСТИКИ

- Полупроводниковый контроллер
- Контроллер с автономным питанием: работает на высококачественных щелочных батареях 9В. Батарейки в комплект не входят
- **Соответствует IP68: 100%-но водостойкий, может функционировать под водой**
- Легко устанавливается на блокировочный соленоид "Rain Bird"
- Поставляется готовым к монтажу
- **Легко-читаемый большой ЖК дисплей с доступной символьной индикацией программирования**
- Индикатор уровня разряда батареек
- Эргономичная сенсорная панель управления с 3 кнопками для простого, интуитивного программирования
- **Возможность ручного запуска с регулируемым обратным отсчетом времени**
- **2-проводный вход для "Активного датчика дождя", для немедленной остановки полива во время дождя**
- **Программируемая функция "Rain Delay" позволяет держать систему в отключенном состоянии, вплоть до 15 дней**
- Функция "Водный Бюджет" изменяет время полива от 0 до 200%
- Работает с блокировочным соленоидом Rain Bird, используемым в системах TBOS™

ТЕХНИЧЕСКИЕ ХАРАКТЕРИСТИКИ

- 8 запусков в день
- Программируемые расписания



RSD-BEx Датчик дождя



- 7-дневное недельное
- Четный день / дата
- Нечетный день / дата (с или без 31 числа)
- Циклическое: 1 / до 15 дней
- Количество станций: 1
- Настройка времени: от 1 минуты до 12 часов, с шагом 1 минута
- Рабочие температуры: от -20° до 70° C
- Максимальное рабочее давление: 10 бар

ЭЛЕКТРИЧЕСКИЕ ХАРАКТЕРИСТИКИ

- Работает с 1 9В алкалиновой батареей
- Совместим со всеми клапанами Rain Bird с блокировочным соленоидом Rain Bird
- Мощность: 1 блокировочный соленоид Rain Bird на станцию, + мастер-клапан с блокировочным соленоидом
- Максимальное расстояние между контроллером и блокировочным соленоидом, при использовании кабеля с поперечным сечением 1,5 мм²: 30 м
- •• Может быть подключен непосредственно к датчику дождя RSD-BEx

РАЗМЕРЫ

Высота: 10,3 см
Ширина: 6,3 см
Глубина: 9,0 см

МОДЕЛЬ

WP1: контроллер на 1 станцию
WP1-JTV Kit: контроллер ан 1 станцию с клапаном JTV, 9 В



WP1-JTV Kit

СЕРИИ WP: WP 2, WP 4, WP 6, WP 8

Электронные Контроллеры с автономным питанием

ПРИМЕНЕНИЕ

WP-контроллер предназначен для автоматизации орошения на участках без электричества. Компактные размеры и водонепроницаемый корпус позволяют устанавливать этот контроллер, как в помещении, так и вне, или даже непосредственно в клапанный бокс. Интуитивное, легкодоступное программирование и множество функций делают его идеальным для частных садов и муниципальных объектов.

ХАРАКТЕРИСТИКИ

- Полупроводниковый контроллер
- Автономное электропитание: работает на двух 9В щелочных батарейках высшего класса, таких как "Varta" типа 6AM6 (международный стандарт) или 6LR61 (Европейский стандарт). Батарейки в комплект не входят.
- **Соответствует IP68: 100%-но водостойкий, может функционировать под водой**
- Для внутреннего или наружного настенного монтажа или непосредственно в клапанном боксе
- Компактность
- **Большой ЖК дисплей с легкодоступной символьной индикацией программирования**
- ЖК дисплей сигнализирует о необходимости замены батареек
- Эргономичная панель управления с 5 кнопками
- Функция "Водный Бюджет" изменяет время полива от 0 до 200%, с шагом 10%
- Тестовая функция (2 мин. на все станции), для тестирования работы станций
- Возможность ручного запуска отдельной станции или цикла
- **2-проводный вход для "Активного датчика дождя", для немедленной остановки полива во время дождя**
- **Программируемая функция**



"Rain Delay" позволяет, в течение выбранного времени (от 1 до 15 дней) отключать систему с последующим автоматическим запуском

- Работает с блокировочным соленоидом Rain Bird, используемым в системах TBO5™

ТЕХНИЧЕСКИЕ ХАРАКТЕРИСТИКИ

Количество программ: 3 абсолютно независимые программы
 До 8 времен запуска каждой программы в день.
 Программируемое расписание: 7-ми дневное
 Количество станций: 2, 4, 6 или 8
 Установка времени: от 1 минуты до 4 часов, с шагом 1 минута
 Рабочие температуры: от -20°C до 70° C

ЭЛЕКТРИЧЕСКИЕ ХАРАКТЕРИСТИКИ

Работает с 2 9В алкалиновыми батареями
 Совместим со всеми клапанами Rain Bird с блокировочным соленоидом
 Мощность: 1 блокировочный соленоид Rain Bird на станцию, + мастер-клапан с блокировочным соленоидом
 Максимальное расстояние между контроллером и блокировочным соленоидом, при использовании кабеля с поперечным сечением 1,5 мм²: 30 м
 Может быть подключен непосредственно к датчику дождя RSD-BEx

РАЗМЕРЫ

Высота: 18,3 см
 Ширина: 15,6 см
 Глубина: 5,6 см

МОДЕЛЬ

WP 2: 2 станции
 WP 4: 4 станции
 WP 6: 6 станций
 WP 8: 8 станций



RSD-BEx Датчик дождя



СИСТЕМА TBOS-II С БАТАРЕЙНЫМ ПИТАНИЕМ

Лидирующее положение в мире среди систем с батарейным питанием для озеленения городских территорий.

- Серия заглубляемых контроллеров с батарейным питанием TBOS позволяет осуществлять автоматическое орошение при отсутствии сети переменного тока
- Прочный корпус, монтаж внутри клапанной коробки и отделение передатчика от модуля управления предотвращают вандализм и изменение ваших программ
- Водонепроницаемый корпус класса IP68 гарантирует надежную работу под водой и сбережение ваших вложений
- Модули управления TBOS и TBOS-II теперь централизуются на базе программного обеспечения IQ Cloud Platform.



ТРИ СИСТЕМЫ В ОДНОЙ:

ИНФРАКРАСНАЯ ПЕРЕДАЧА ДАННЫХ

Программируйте свой полевой передатчик TBOS-II так же, как любой другой контроллер Rain Bird. А затем передавайте программы по инфракрасному каналу в модули управления TBOS или TBOS-II.

РАДИОПЕРЕДАЧА ДАННЫХ

Принцип сохраняется. Единственное отличие заключается в том, что программа передается по радиоканалу. На каждый модуль управления TBOS или TBOS-II устанавливается радиоадаптер TBOS-II, и осуществляется радиопередача программы. Эта модификация с функцией радиосвязи разрабатывалась как антивандалная система, чтобы предотвратить нахождение хулиганами мест установки контроллеров или клапанов. Передавать программы полива и контролировать их работу можно без открывания клапанной коробки. Требуется большее расстояние?

Для увеличения дальности радиопередачи между полевым передатчиком и радиоадаптером можно добавить один радиоретранслятор TBOS. Радиоретранслятор TBOS действует как ретранслятор и передает информацию за пределы дальности действия полевого передатчика.



ДИСТАНЦИОННАЯ ПЕРЕДАЧА ДАННЫХ

НОВАЯ система TBOS-II допускает дистанционное централизованное управление модулями управления (TBOS или TBOS-II) по радиоканалу (в свободном диапазоне ISM (для промышленных, научных и медицинских целей)).

Для этого требуется лишь спутник IQ (ESP-LXD или ESP-LXME), оборудованный главным модулем радиосвязи IQ TBOS. Постройте свою собственную радиосеть, используя главные модули радиосвязи IQ TBOS и до 15 радиоретрансляторов TBOS.

При централизации на базе программного обеспечения IQ Cloud модули управления TBOS могут использовать дополнительные функции и все средства измерения расхода IQ.

Программное обеспечение IQ Cloud представляет собой первую систему централизованного управления, которая обеспечивает централизацию традиционно подключаемых контроллеров 24 В (ESP-LXME), контроллеров-декодеров (ESP-LXD) и контроллеров с батарейным питанием (TBOS or TBOS-II) на основе одного и того же программного обеспечения.



TBOS-II предлагает множество вариантов циклов полива, а также сезонную регулировку для каждого месяца и каждой программы, чтобы помочь экономно использовать воду и соблюдать муниципальные ограничения на потребление воды.

ПОЛЕВОЙ ПЕРЕДАТЧИК TBOS-II

Новое техническое решение, новые особенности и больше удобств при любых условиях!

- **НОВЫЙ** полевой передатчик TBOS-II имеет новый интерфейс пользователя на 8 языках.
- Полная обратная совместимость – он может управлять как новыми модулями управления TBOS-II, так и предыдущими модулями.
- **НОВАЯ** функция: Если система готова к централизации, полевой передатчик TBOS-II станет инструментом, который позволит настроить систему

ОСОБЕННОСТИ

• Обратная совместимость

- Полная обратная совместимость – передатчик способен работать в стандартном режиме инфракрасной передачи со всеми моделями контроллеров Rain Bird TBOS, произведенными с 1999 г.
- В режиме радиопередачи передатчик способен работать с модулями управления TBOS-II, а также с модулями управления TBOS, оборудованными радиоадаптером TBOS-II.

• Полевой передатчик с поддержкой режимов инфракрасной передачи и радиопередачи

- Один полевой передатчик TBOS-II позволяет программировать неограниченное количество модулей управления TBOS-II и/или TBOS.
- Программы можно передавать по инфракрасному каналу или радиоканалу

• Простота программирования

- новый интерфейс пользователя с выпадающим меню и возможностью прямого вызова главного экрана для удобной навигации.
- интерфейс пользователя на 8 языках: английском, французском, испанском, португальском, немецком, итальянском, турецком и греческом.
- исчерпывающий ручной режим полива
- внутренний идентификатор с возможностью переименования (можно задавать имена для полевого передатчика, модуля управления и станций)



- в полевом передатчике можно сохранить до 3 шаблонов программ для облегчения процесса программирования.

• Надежность и антивандальное исполнение

- В режиме радиопередачи нет необходимости открывать клапанную коробку
- Передача информации по радиоканалу может осуществляться, даже если модуль находится под водой.

ОСОБЕННОСТИ

ПРОГРАММИРОВАНИЯ

- Индикация времени в 12-часовом (AM/PM) или 24-часовом формате.
- Индикатор низкого заряда батарей предупреждает о выходе из строя батарей в полевом передатчике TBOS-II, модуле управления TBOS-II или радиоадаптере TBOS-II.
- возможность удаления программ полива модуля управления (по отдельности или всех)
- возможность анализа программы полива
- Базовые программы включают в себя 3 независимых программы А, В и С, в каждой из которых задаются 8 моментов запуска в день.
- станции можно назначать нескольким программам с разными временами полива.
- Время работы изменится от 1 мин до 12 часов с шагом 1 мин.
- Независимая работа станций допускает установку последовательных моментов запуска (с использованием стека в случае перекрытия).
- помесечная сезонная регулировка на уровне программы и глобальном уровне; 0-300% (с шагом 1%).
- пять режимов цикла (пользовательский цикл, четные, нечетные дни, нечетные дни плюс 31-й, предустановленный цикл), которые можно выбрать в программе, для максимальной гибкости и соблюдения ограничений на полив.
- задержка по дождю от 1 до 14 дней (даже при подключении к модулю управления TBOS по инфракрасному каналу)
- главный клапан и датчик дождя могут использоваться каждой станцией по отдельности (только для модуля управления TBOS-II на 2, 4 и 6 станций).
- в модуле управления TBOS-II или радиоадаптере TBOS-II могут быть сохранены, а затем считаны автоматически или вручную 3 резервных программы TBOS.
- ни одна из программ полива не теряется после замены батарей (необходимо лишь подключение FT для установки правильной даты и времени).



ХАРАКТЕРИСТИКИ

- Полевой передатчик требуется для нахождения, именования и программирования модуля управления и радиомаркировки.
- монохромный ЖК-дисплей с подсветкой (128 x 54 пикс.)
- комплект аккумуляторных батарей (NiMH, 750 мАч, 2,4 В) + гнездовой разъем
- Съемный кабель для инфракрасной связи
- Встроенная радиоантенна
- Рабочая температура: от -10° до +65°С
- класс уплотнения IP44: защита от просачивания воды.
- выпадающее меню с возможностью прямого вызова начального экрана
- Совместимость с существующими модулями управления TBOS и TBOS-II при связи по инфракрасному или радиоканалу и использовании радиоадаптера TBOS-II.
- полевой передатчик необходим для нахождения, именования и настройки радиоретрансляторов в полевых условиях и радиомаркировки, когда система централизована на базе IQ Cloud Platform.

ГАБАРИТНЫЕ РАЗМЕРЫ

Высота: 16,0 см
 Ширина: 7,0 см
 Глубина: 3,0 см
 Масса: 250 г

МОДЕЛЬ

Полевой передатчик TBOS-II

МОДУЛЬ УПРАВЛЕНИЯ TBOS™

ОБЛАСТИ ПРИМЕНЕНИЯ

Модуль управления TBOSTM/TBOS-II™ в сочетании с фиксирующим электромагнитом TBOS™ позволяет осуществлять автоматическое орошение на участках без источника электропитания. Он идеально подходит для широкого спектра применений: ландшафта кольцевых транспортных развязок, отдельных парков, дорог и автострад, малообъемного орошения, теплиц, главных распределителей и т.д.

ОСОБЕННОСТИ

- Используется для открывания и закрывания клапанов, оборудованных фиксирующим электромагнитом TBOS™.
- Для питания используется только одна высококачественная щелочная батарея 9 В (Varta или аналогичная) типа 6AM6 (международный стандарт) или 6LR61 (европейский стандарт). Батарея не входит в комплект поставки.
- Устойчив к воздействию влажных и агрессивных сред – класс IP68: 100% водонепроницаемость и допустимость полного погружения.
- Герметичный водозащищенный батарейный отсек.
- Внешний герметичный инфракрасный порт.
- 2 крепежных отверстия.
- Резервная система сохраняет программу в течение 5 мин во время замены батареи.
- На модуле управления может быть смонтирован выключатель для подземного устройства выключения при дожде.

ИСКЛЮЧИТЕЛЬНО ДЛЯ TBOS-II

- Ни одна из программ полива не теряется после замены батарей (необходимо лишь подключение полевого передатчика для установки правильной даты и времени).
- В сочетании с программным обеспечением IQ Cloud к каналу датчика подключается датчик (дождя) с сухими контактами или импульсный датчик расхода с сухими контактами.
- Разъем для электропроводки главного клапана/насоса на модулях управления на 2, 4 и 6 станций.

- Активный датчик дождя незамедлительно останавливает полив в случае дождя.

ХАРАКТЕРИСТИКИ

- Для программирования требуется полевой передатчик TBOS-II™
- Три программы: А, В, С
- Последовательное приведение в действие станций в программе.
- Максимальная длина провода между модулем и электромагнитом TBOS™ – 10 м при использовании провода 0,75 мм²
- Совместимость с радиоадаптером TBOS-II™.
- Модуль управления TBOS™, оборудованный радиоадаптером TBOS-II, предоставляет новые функции TBOS-II™.

ГАБАРИТНЫЕ РАЗМЕРЫ

Высота: 13,0 см
Ширина: 9,5 см
Глубина: 5,3 см

МОДЕЛИ

Модуль управления TBOS-II™ на 1 станцию
Модуль управления TBOS-II™ на 2 станции
Модуль управления TBOS-II™ на 4 станции
Модуль управления TBOS-II™ на 6 станций

ВСПОМОГАТЕЛЬНЫЕ

СРЕДСТВА

Фиксирующий электромагнит TBOS™
Радиоадаптер TBOS-II
Датчик дождя RSD-BEx
BAT9AL: щелочной элемент питания 9 В

ХАРАКТЕРИСТИКИ

ПРОГРАММИРОВАНИЯ

Модуль управления TBOS-II, а также модуль управления TBOS, оборудованный радиоадаптером TBOS-II, имеют следующие характеристики:

- Базовые программы включают в себя 3 независимых программы А, В и С, в каждой из которых задаются 8 моментов запуска в день.
- Пять режимов цикла (пользовательский цикл, четные, нечетные дни, нечетные дни плюс 31-й, предустановленный цикл), которые можно выбрать в программе, для максимальной гибкости и соблюдения ограничений на полив.
- Независимая работа станций допускает установку последовательных моментов запуска (с использованием стека в случае перекрытия)
- Станции можно назначать нескольким программам с разными временами полива.
- Время работы изменяется от 1 мин до 12 часов с шагом 1 мин.



- Задержка по дождю от 1 до 14 дней (даже при подключении к модулю управления TBOS по инфракрасному каналу)
- Помесячная сезонная (общая) регулировка на уровне программы и глобальном уровне; 0-300% (с шагом 1%)
- Главный клапан и датчик дождя могут использоваться каждой станцией по отдельности (только для модуля управления TBOS-II на 2, 4 и 6 станций)
- В модуле управления можно сохранить, а затем считать (вручную или автоматически) резервную программу TBOS.

РАДИО АДАПТЕР ДЛЯ ТВОС-II

ХАРАКТЕРИСТИКИ

- Полностью обратная совместимость - работает со всеми типа контроллеров ТВОС и ТВОС-II.
- Радио адаптер ТВОС-II подключается к модулю управления ТВОС-II используется в качестве радио антенны.
- Радио адаптер ТВОС-II подключенный к модулю управления ТВОС используется в качестве контроллера программ полива и радио антенны, дает модулю управления ТВОС дополнительные возможности
- Работает только с одной 9В батареей (рекомендуются Energizer и Duracell) типа 6AM6 (международный стандарт) или 6LR61 (Европейский стандарт): Батарея не входит в комплект.
- Устойчив при работе во влажных и суровых условиях - номинальный IP68: 100% водонепроницаемый и полностью погружной.
- Внешний оптический разъем инкапсулируется для связи с контрольным модулем.



БЛОКИРОВОЧНЫЙ СОЛЕНОИД ТВОС™

ХАРАКТЕРИСТИКИ

- Соленоид блокировочного типа: Блок управления ТВОС™ активизирует соленоид на открытие/закрытие клапана
- Встроенный фильтр
- В комплекте два провода 0,75 мм², 60 см длиной
- Работает только с клапанами Rain Bird серий JTV, DV, PGA, PEV и BPE
- Максимальное рабочее давление: 10 бар
- Открытие клапанов Rain Bird вручную, путем поворота соленоида на ¼ круга

МОДЕЛЬ

ТВОС™ Latching Solenoid



RSD-BEx

Датчик дождя

ПРИМЕНЕНИЕ

Датчик дождя серии RSD это – прибор совместимый с системами на 24 В для применения на частных или коммерческих объектах. Прибор экономит воду и продлевает срок службы оросительной системы, автоматически измеряет осадки и выключает систему полива.

ХАРАКТЕРИСТИКИ

- Совместим со всеми контроллерами на 24 В и оборудованием ТВОС™, укомплектованными ТВОС™ интерфейсом для датчиков дождя
- Кратная установка уровня осадков от 3,2 мм до 20 мм производится легко и быстро, всего одним поворотом лимба
- Регулируемое дренажное кольцо помогает контролировать время просушки
- Высококачественный, УФ-устойчивый полимерный корпус, стойкий к воздействиям окружающей среды
- Выносливый алюминиевый кронштейн и надставка, длиной 15,2 см
- 7,6 м, УФ-устойчивого удлинительного кабеля, обеспечивают легкое подключение к контроллерам



ТЕХНИЧЕСКИЕ ХАРАКТЕРИСТИКИ

Не рекомендуется для использования с высоковольтными цепями или приборами. Номинальные характеристики выключателя: 3 А при 125/250 В ~
Мощность : Электрическая мощность достаточная для использования с максимум тремя (24 В, 7 ВА) соленоидами на станцию, плюс один мастер-клапан
Включает 7,6 м дополнительного соединительного провода 2 x 0,5 мм²

РАЗМЕРЫ

Длина: 16,5 см
Высота: 13,7 см

МОДЕЛЬ

RSD-Bex

BAT9AL

Щелочная батарея





СИСТЕМЫ УПРАВЛЕНИЯ

ВВЕДЕНИЕ

МИКРООРОШЕНИЕ

ОРОСИТЕЛИ

РОТОРЫ

КЛАПАНЫ

КОНТРОЛЛЕРЫ

КОНТРОЛЛЕРЫ С
АВТОНОМНЫМ ПИТАНИЕМ

СИСТЕМЫ УПРАВЛЕНИЯ

АКСЕССУАРЫ

УСЛУГИ



Рекомендации по экономному расходованию воды

- Системы IQ Cloud Platform, Maxicom² и SiteControl обеспечивают полную коррекцию программ полива на основе ET (суммарного испарения) для максимальной экономии воды.
- Программное обеспечение IQ Cloud Platform является первым программным обеспечением для централизованного управления орошением, которое позволяет управлять как обычными контроллерами ESP-LXME и контроллерами-декодерами ESP-LXD, так и контроллерами TBOS™ и TBOS-II™ с батарейным питанием.
- Сервисная программа FloWatch, входящая в состав IQ Cloud, и Maxicom², контролирует и регистрирует расход в реальном времени, а также автоматически диагностирует и устраняет проблемы с расходом, обусловленные поврежденными трубами, хулиганством или заеданием клапанов.
- Программное обеспечение IQ Cloud Platform является первым программным обеспечением для централизованного управления орошением, которое позволяет управлять как обычными контроллерами ESP-LXME и контроллерами-декодерами ESP-LXD, так и контроллерами TBOS™ и TBOS-II™ с батарейным питанием.
- Сервисная программа FloWatch, входящая в состав IQ Cloud, и Maxicom², контролирует и регистрирует расход в реальном времени, а также автоматически диагностирует и устраняет проблемы с расходом, обусловленные поврежденными трубами, хулиганством или заеданием клапанов.
- IQ Mobile позволяет со смартфона или планшета быстро начинать и завершать полив, а также составлять график полива.

РУКОВОДСТВО ПО ВЫБОРУ СИСТЕМЫ ЦЕНТРАЛИЗОВАННОГО УПРАВЛЕНИЯ.....	118
РУКОВОДСТВО ПО ВЫБОРУ САТЕЛЛИТА.....	119
ПЛАТФОРМА IQ ОТ RAIN BIRD	120
ПЛАТФОРМА IQ.....	121
СЕТЕВОЙ МОДУЛЬ СВЯЗИ IQ NCC.....	122
ИНТЕГРАЦИЯ TBOS В IQ CLOUD.....	123
КОНТРОЛЛЕР ESP-LXME	125
КОНТРОЛЛЕР-ДЕКОДЕР ESP-LXD	126
ДАТЧИКИ РАСХОДА.....	127

SITECONTROL	128
MAXICOM ² ®.....	129
ESP-SITE / ESP SAT	130
FD-101/FD-102/ FD-202/FD-401/FD-601.....	131
PD-210	131
КАБЕЛЬ ДЛЯ ДЕКОДЕРА.....	131
АКСЕССУАРЫ МАХИСОМ ² - ДЕКОДЕРЫ	132
ЗАЩИТА ОТ СКАЧКОВ НАПРЯЖЕНИЯ	132

РУКОВОДСТВО ПО ВЫБОРУ СИСТЕМЫ ЦЕНТРАЛИЗОВАННОГО УПРАВЛЕНИЯ

Характеристики	IQ Cloud	SiteControl	Maxicom ²
Тип системы			
Однообъектная	X	X	X
Многообъектная	X		X
Совместимость с контроллером с батарейным питанием	X		
Совместимость с контроллером-декодером	X	X	
Центральный компьютер	По заказу	Входит в комплект	Входит в комплект
Интерфейс для мобильных устройств (смартфон и планшет)	X	с модулем MI Mobile (SiteControl)	
Сателлит на месте установки			
Тип сателлита	ESP-LXD, ESP-LXME, TBOS	Сателлит TWI / ESP-Sat	ESP-Site
Макс. количество объектов на систему	Не ограничено	1	200
Макс. количество станций или адресов декодеров на систему	Не ограничено	5376 stations or 2000 decoder addresses	Не ограничено
Характеристики ПО			
Импорт чертежей		GPS, CAD, SHP, BMP	BMP
Интерактивная карта		X	
PIN-защита сателлита	X		
2 способа программирования сателлита	X		
Вызов сателлита	X		
Автоматическая регулировка по ET	X	X	X
Доступ к сводкам всемирной метеорологической службы	X		
Количество программ	4 на сателлит ESP-LX, 3 на сателлит TBOS	100 на систему	100 на систему
Пробный запуск (Dry-Run)	X	X	X
Управление расходом	X	X	X
Выключение при высоком расходе	X	X	X
Выключение при дожде	X	X	X
Прерывистый режим работы Cycle & Soak	X	X	X
Регистрация событий	X	X	X
Сигнализация	X	X	X
Сигнализация по электронной почте	X	X	X
Контракт на GSP	По заказу	X	X
Связь с объектом			
	Дистанционная	Только местная	Дистанционная
Проводная	X	X	X
Радиосвязь	X		
Телефонная линия			X
GPRS	X		
Wifi	X		
Ethernet	X		

РУКОВОДСТВО ПО ВЫБОРУ САТЕЛЛИТА

МОДЕЛИ	TBOS-II	ESP-LXMe	ESP-LXD	ESP SAT	ESP SITE
Необходимо преобразовать в спутник	ESP/NCC + IQ TBOS MRM	NCC	NCC	CCU	
Области применения					
Частный сектор		X			
Муниципальные газоны	X	X	X	X	X
Газоны большой площади	X	X	X	X	X
Стадионы и спортивные площадки		X	X	X	X
Особенности					
Гибридное исполнение		X	X	X	X
Твердотельное исполнение	X				
Батарейное питание	X				
Характеристики					
Количество станций	1, 2, 4, 6	8, 12, 16, 20, 24, 28, 32, 36, 40, 44, 48	50, 125, 200	24, 40	24, 40
Количество программ	3	4	4	4	4
Время работы станции (верхний предел)	12 h	12 h	12 h	12 h	12 h
Количество запусков в сутки на программу	8	8	8	8	8
Водный баланс	X	X	X	X	X
Ручное включение/выключение	X	X	X	X	X
Задержка по дождю	X	X	X	X	X
Одновременная работа нескольких станций		X	X	X	X
Перекрытие программ		X	X	X	X
Меню программирования	8 языков	6 языков	6 языков	Графическое	Графическое
Программные графики					
7 дней в неделю	X	X	X	X	X
Переменный цикл	X	X	X	X	X
По нечетным/четным дням	X	X	X	X	X
365-дневный календарь	X	X	X		
Тестовая программа	X			X	X
Программа по умолчанию	X	X	X		
Пропускная способность клапана станций	1+1	2+1	8+1	4+1	4+1
Количество клапанов на контроллер	1+1	4+1	7+1	4+1	4+1
Корпус					
Для установки вне помещения	X	X	X	X	X
IP68	X				

ПЛАТФОРМА IQ ОТ RAIN BIRD

Новая платформа IQ предлагает мощный инструментальный для дистанционного управления орошением, позволяя управлять системами орошения прямо с компьютера, планшета или смартфона. Для использования возможностей IQ требуется контроллер ESP-LXME или ESP-LXD с сетевым модулем связи (Wi-Fi, Ethernet, мобильная связь).



СРАВНИТЕ РЕШЕНИЯ IQ И ВЫБЕРИТЕ ТО, КОТОРОЕ ПОДХОДИТ ЛИЧНО ВАМ.



• IQ-Cloud для многопользовательского доступа.

Выбирайте IQ-Cloud, если вам нужно управлять объектами, школами, парками, муниципальными и иными зданиями, к системам которых требуется доступ нескольким пользователям из вашей организации.

- Совместимость с мобильными устройствами.
- Отсутствие ежегодных платежей.
- Простота настройки и использования.

Перейдите на сайт www.rainbird.eu и возьмите управление в свои руки прямо сейчас.



• IQ-Enterprise позволяет развернуть IQ-Cloud на частном сервере

- Соблюдайте строгие требования по использованию межсетевых экранов и ограничения, связанные с безопасностью, не жертвуя характеристиками и мобильностью.
- Отсутствие ежегодных платежей.
- Используйте существующие сети Wi-Fi, чтобы снизить расходы на передачу данных.

Обратитесь к местному торговому представителю Rain Bird, чтобы узнать о том, как воспользоваться преимуществами IQ-Enterprise.



• Если вы уже являетесь пользователем IQ, вы можете продолжать использовать IQ-Desktop. Если вы хотите пользоваться доступом с мобильных устройств, вам нужно перейти по адресу www.rainbird.eu и зарегистрироваться в IQ-Cloud.

Выберите IQ-Cloud, если вы управляете одной территорией, школами, парками, муниципальными или другими объектами которые требуют доступа нескольких пользователей из вашей организации.

- Совместимость с мобильными устройствами
- Никаких ежегодных сборов
- Простота в настройке и эксплуатации

ВОЗМОЖНОСТИ ПЛАТФОРМЫ IQ

- Управление графиками орошения с учетом погодных условий.
- Автоматизированные уведомления по электронной почте и сигнализация для управления исключениями и ошибками.
- Информация о том, какие зоны работают и где, с точностью до минуты.
- Создание и распространение отчетов об общем потреблении воды.
- Ограничение доступа к спутниковым контроллерам с помощью PIN-кода.
- Контроль характеристик системы и выявление проблем с помощью Flow Watch™.
- Дистанционное диагностирование для двухпроводных систем.
- Чтобы системы клиента были совместимы с будущими технологиями и усовершенствованиями, каждые 5 лет нужно производить модернизацию оборудования.

ПЛАТФОРМА IQ

Платформа IQ предлагает современные возможности управления и контроля в виде понятного и удобного пользовательского интерфейса. IQ дает возможность управлять использованием воды, экономя деньги и время. Платформа IQ доступна в трех вариантах исполнения: IQ-Desktop версии 3.0, IQ-Cloud версии 3.0 и IQ-Enterprise версии 3.0.

ПРИМЕНЕНИЕ

Все версии IQ позволяют дистанционно осуществлять программирование, управление и мониторинг контроллеров серии ESP-LX с компьютера в вашем офисе. IQ представляет собой идеальное решение для управления орошением, рассчитанное на администрации парков, руководителей школьных округов, управляющих объектами, подрядчиков по уходу за ландшафтом и руководителей водных хозяйств. IQ может управлять как небольшими объектами всего с одним контроллером, так и крупными объектами, которые обслуживаются множеством контроллеров, и поддерживает контроллеры серии ESP-LX с обычным подключением, а также 2-проводные контроллеры-декодеры.

• IQ-Desktop

устанавливается и работает на отдельном настольном компьютере. IQ-Desktop идеально подходит для организаций с одним администратором, который может управлять всей системой со своего компьютера в офисе. Программный пакет IQ-Desktop поддерживает работу с 5 спутниковыми контроллерами. С помощью функции IQ5SATSWU поддержка спутниковых контроллеров в ПО IQ может быть расширена с шагом в 5 спутников.

• IQ-Cloud

представляет собой облачный сервис, позволяющий пользователю входить в систему со своими учетными данными и управлять системами орошения с любого устройства, на котором имеется подключение к интернету. IQ-Cloud идеально подходит для организаций, в которых системами орошения управляют несколько администраторов и/или в которых пользователям нужна мобильность. В рамках IQ-Cloud предлагается приложение IQ Mobile, обеспечивающее быстрый доступ к основным функциям через интерфейс, разработанный специально для устройств с сенсорным экраном, например для смартфонов или планшетов. Пользователи не ограничены начальным количеством контроллеров и могут по желанию добавлять другие спутниковые контроллеры. Требуется доступ к интернету.

• IQ-Enterprise

устанавливается на сервер и позволяет организациям, которые ограничивают доступ к интернету из соображений безопасности и обладают развитой локальной сетью, развернуть свое частное облако IQ-Cloud. Пользователи могут пользоваться всеми преимуществами мобильности, которые предоставляет IQ-Cloud, не нарушая накладываемые ограничения. Программный пакет IQ-Enterprise поддерживает работу с 5 спутниковыми контроллерами. С помощью функции IQ5SATSWU поддержка спутниковых контроллеров в ПО IQ может быть расширена с шагом в 5 спутников.

ВОЗМОЖНОСТИ ПРОГРАММНОГО ОБЕСПЕЧЕНИЯ ПЛАТФОРМЫ IQ

- Поддержка 5 спутниковых контроллеров в ПО, расширяемая с шагом в 5 спутников (Desktop и Enterprise).



- Поддержка ESP-LXM и ESP-LXME контроллеров с обычным подключением и 2-проводных контроллеров-декодеров ESP-LXD.
- Возможность задания имен объектов, спутников и станций.
- Программирование в секундах, минутах и часах.
- Посуточная или помесечная сезонная регулировка в % или регулировка времени работы станции по суммарному испарению для каждого объекта.
- Графическое представление программы с целью тестирования Dry-Run™.
- «Ручное» программирование, программа тестирования, возможность запуска станций.
- Подробные журналы и отчеты.
- Синхронизация спутников автоматически или по требованию пользователя.
- Автоматизированная рассылка отчетов о времени работы станций спутников и отправка предупреждений/аварийных сигналов по электронной почте.
- 2-стороннее программирование спутников (изменения, вносимые на спутнике, можно просматривать и принимать в программном обеспечении IQ).
- Возможность копирования/перемещения утилиты спутника (копирование или перемещение спутника на другой объект).
- Автоматизированная корректировка графиков полива по MAD (допустимому истощению почвенной влаги).
- В программном обеспечении используются терминология и

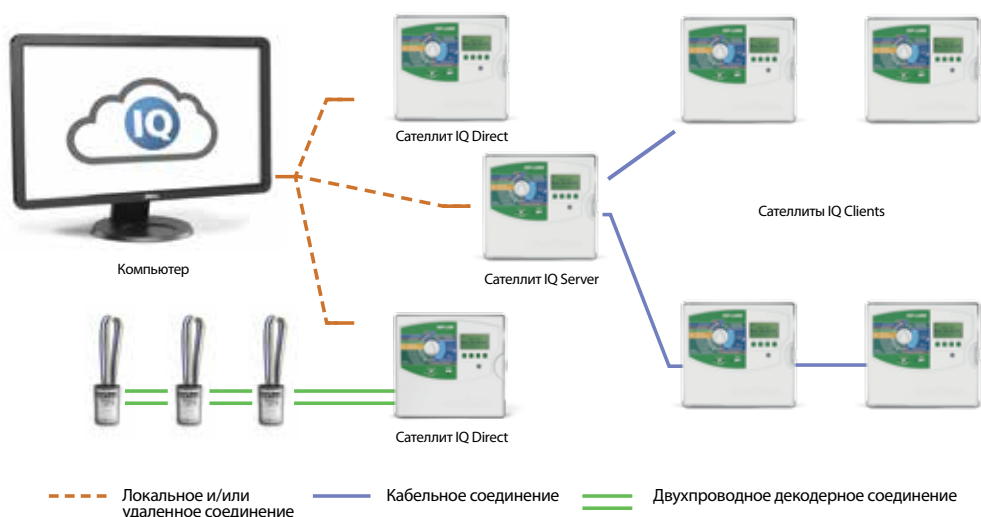

- формулы Ассоциации специалистов по орошению (Irrigation Association).
- К источникам метеоданных для определения суммарного испарения/ количества осадков относятся:
 - метеостанция Rain Bird WSPROLT;
 - метеостанция Rain Bird WSPRO2;
 - всемирная метеорологическая интернет-служба IQ, которая предоставляет данные о погоде в конкретном месте, включая осадки.
 - 4 контрольных журнала суммарного испарения на спутниковый контроллер
 - Экспорт данных в Microsoft Excel® для пользовательской отчетности
 - Загрузка журналов поминутной регистрации расхода из датчиков расхода, оборудованных контроллерами-спутниками ESP-LXMEF и ESP-LXD
 - Создание отчетов с графическими зависимостями между получаемыми данными расхода и планируемым расходом (это позволяет определить работающие программы и станции для любого момента времени)
 - Добавление фактических суммарных расходов в отчет о времени работы станции спутника (включается в отчеты для автоматизированной передачи по электронной почте)
 - Контекстно-зависимая справочная система При нажатии на значок справки, который имеется практически

на всех экранах, открывается тема справки непосредственно для той функции, которая используется в настоящий момент.

- Пользователь может выбрать английский, испанский, французский, немецкий, итальянский или португальский язык.

ОБНОВЛЕНИЕ С РАСШИРЕНИЕМ ПОДДЕРЖИВАЕМЫХ САТЕЛЛИТОВ НА 5 ДОПОЛНИТЕЛЬНЫХ САТЕЛЛИТОВ

- Поддержка спутниковых контроллеров в ПО IQ может быть увеличено с шагом в 5 спутников.
- Чтобы увеличить число поддерживаемых спутников, нужно приобрести программный код активации.

РЕКОМЕНДУЕМЫЕ ТРЕБОВАНИЯ К КОМПЬЮТЕРУ ДЛЯ УСТАНОВКИ IQ-DESKTOP

- Операционная система: Windows® XP, 7 или 8, 32-разрядная или 64-разрядная
- Процессор: Intel I5-540M или аналогичный
- Объем ОЗУ: 3 Гб
- Объем доступного пространства на жестком диске: 10 Гб
- Привод для компакт-дисков: скорость не менее 8X

- Разрешающая способность экрана: минимум 1024 x 768
- Сетевое соединение (для связи через Ethernet, WiFi, GPRS)
- Последовательный порт или порт USB с подключаемым последовательным адаптером (для прямой связи и связи через внешний модем)

РЕКОМЕНДУЕМЫЕ ТРЕБОВАНИЯ К СЕРВЕРУ ДЛЯ УСТАНОВКИ IQ-ENTERPRISE

- Процессор Intel I5-540M
- ОЗУ 3 Гб
- 10 Гб свободного места на жестком диске
- Windows Server 2008 R2

IQ-MOBILE (ПРЕДЛАГАЕТСЯ В РАМКАХ IQ-CLOUD И IQ-ENTERPRISE)

- Использование смартфонов и планшетов для дистанционного управления
- Запуск станций, запуск программ, запуск программ тестирования
- Установка задержек по дождю, а также выключение контроллеров или перевод их в автоматический режим
- Просмотр текущего состояния спутникового контроллера
- Просмотр журналов
- Доступ из любых браузеров на смартфоне и планшете

СЕТЕВОЙ МОДУЛЬ СВЯЗИ IQ NCC

Модернизирует любой контроллер серии ESP-LX, превращая его в спутниковый контроллер с централизованным управлением IQ

- Сетевые модули связи IQ NCC преобразуют автономные контроллеры на платформе LX-IQ в спутниковые контроллеры IQ, способные работать под управлением централизованной системы управления IQ Cloud
- Модуль NCC фиксируется позади лицевой панели контроллера и создает канал связи между центральным компьютером IQ и удаленными местными контроллерами
- Модули IQ NCC совместимы с контроллерами ESP-LXME на 1-48 станций с обычным подключением и 2-проводными контроллерами ESP-LXD на 1-200 станций.
- **Модуль сотовой связи/GPRS IQ NCC-GP**
 - Применяется в системах с СЕРВЕРНЫМ спутником или спутником С ПРЯМЫМ ПОДКЛЮЧЕНИЕМ, нуждающихся в радиосвязи с центральным компьютером IQ по каналу сотовой сети/GPRS.
 - Содержит встроенный модем передачи данных сотовой сети/сети GPRS с антенным разъемом
 - Содержит внутреннюю антенну для контроллеров в пластмассовых корпусах

(можно заказать внешнюю антенну для контроллеров в металлических корпусах)

- Предлагается с SIM-картой и оплатой GPRS-связи на один год.

• Модуль Ethernet IQ NCC-EN

- Применяется в системах с СЕРВЕРНЫМ спутником или спутником С ПРЯМЫМ ПОДКЛЮЧЕНИЕМ, нуждающихся в связи с центральным компьютером IQ через ЛВС Ethernet.
- Содержит встроенный модем сети Ethernet с портом RJ-45
- Комплектуется соединительным кабелем RJ-45e
- Требуется выделения статического IP-адреса в ЛВС

• Модуль WiFi IQ NCC-WF

- Применяется в системах с СЕРВЕРНЫМ спутником или спутником С ПРЯМЫМ ПОДКЛЮЧЕНИЕМ, нуждающихся в связи с центральным компьютером IQ через беспроводную ЛВС стандарта WiFi.
- Содержит встроенный модем для беспроводной сети WiFi с антенным разъемом.
- Содержит внутреннюю антенну для контроллеров в пластмассовых корпусах (можно заказать внешнюю антенну для контроллеров в металлических корпусах)
- Требуется выделения статического IP-адреса в беспроводной ЛВС.

• Модуль RS232 IQ NCC-RS

- В случае конфигурации с ПРЯМЫМ подключением к спутниковому



контроллеру можно использовать только для IQ Desktop.

- Применяется в системах с СЕРВЕРНЫМ спутником или спутником С ПРЯМЫМ ПОДКЛЮЧЕНИЕМ, нуждающихся в связи с центральным компьютером IQ по прямому кабельному соединению или через внешний модем (радиомодем или устройство стороннего производителя)
- Каждому КЛИЕНТСКОМУ спутнику пользователя в системе требуется кабель высокоскоростной передачи данных IQNet или канал радиосвязи с СЕРВЕРНЫМ спутником.
- Имеет порт RS-232 для кабеля прямой связи IQ или соединение для связи с центральным компьютером IQ через внешний модем
- Комплектуется кабелем для внешнего модема (кабель прямой связи IQ поставляется вместе с пакетом программного обеспечения IQ)

ИНТЕГРАЦИЯ TBOS В IQ CLOUD

ПРИМЕНЕНИЕ

Контроллеры серии TBOS-II позволяют осуществлять дистанционное управление через IQ Cloud с помощью радиосвязи. Эта функция доступна посредством установки на мастер радио модуля IQ в спутник IQ ESP-LX.

ТЕХНИЧЕСКИЕ

ХАРАКТЕРИСТИКИ

- IQ Cloud обеспечивает поддержку 250 сетей TBOS
- Мастер радио модуль IQ TBOS модуль устанавливается в серверном контроллере ESP-LX для дистанционного управления модулями TBOS/TBOS-II.
- Радио сеть TBOS состоит из одного мастер радио модуля, от нуля до пятнадцати радио реле TBOS и одного или нескольких модулей управления TBOS / TBOS-II (оснащенных радио адаптерами TBOS-II).
- Каждое радио реле (включая мастер радио модуль IQ TBOS) может управлять до 32 модулями управления TBOS / TBOS-II через радио (оснащенных радио адаптерами TBOS-II), максимальное количество клиентов одной сети TBOS составляет 512.

ОСОБЕННОСТИ СИСТЕМ

ЦЕНТРАЛЬНОГО УПРАВЛЕНИЯ

- Обратная совместимость: все модули управления TBOS могут быть централизованы на IQ Cloud если они оснащены адаптером TBOS-II.
- IQ Cloud может управлять до 250 мастер радио модулей IQ TBOS (1 для каждого Server спутника).
- IQ Cloud позволяет автоматически распознавать радиосети TBOS для того, чтобы общаться с полевыми контроллерами TBOS / TBOS-II.
- IQ Cloud позволяет давать названия модулям управления и станциям. Обратная синхронизация переписывает названия станций и контроллеров в соответствии с фактическими именами устройств на поле.
- IQ Cloud отображает уровень заряда батареи модуля управления TBOS-II, радио адаптера и TBOS радио реле.
- IQ Cloud позволяет запуск сухого хода TBOS.
- IQ Cloud позволяет все ручные и аппаратные команды: запуск станции, программа запуска, отменить все, проверить все станции, отложенный полив, выключение, включение.
- IQ Cloud позволяет программировать и синхронизировать данные, а также производить обратную синхронизацию.
- IQ Cloud позволяет обновлять прошивку для мастер радио модуля IQ TBOS и радио реле TBOS.
- Стандартное подключение датчиков для модуля управления TBOS-II вмещает датчики сухого контакта (дождь), но когда централизовано с IQ, вмещает также импульсный датчик сухого контакта (расход).
- Сигналы датчиков потока поступают в IQ Cloud каждые 12 часов или по запросу пользователя.

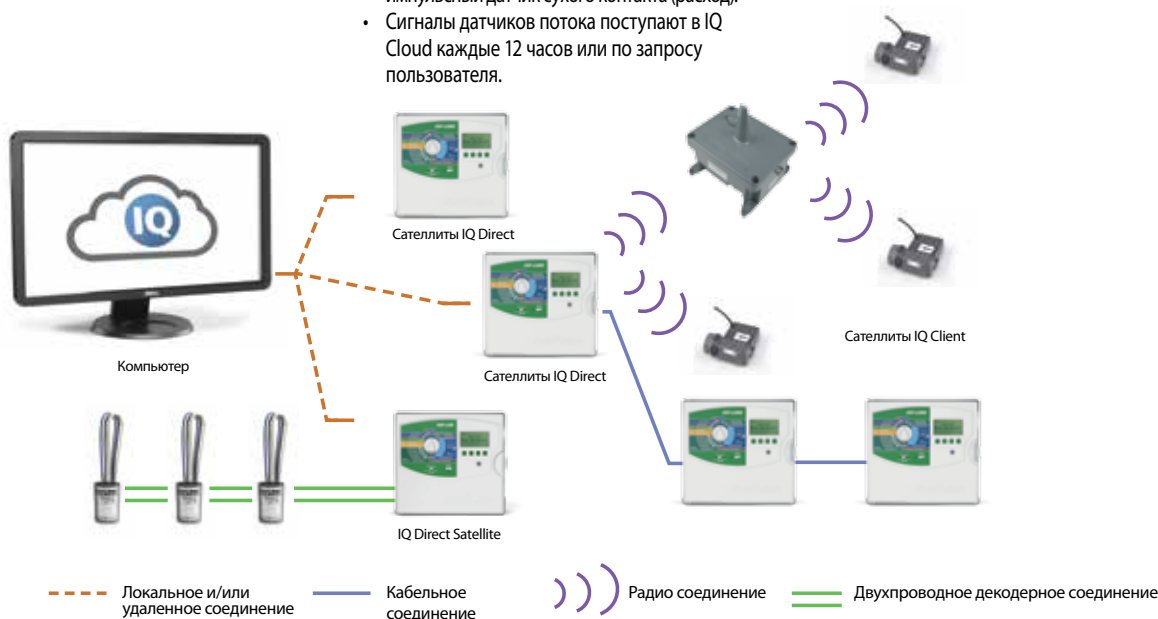

ОБОРУДОВАНИЕ

• Главный модуль радиосвязи IQ TBOS

- Главный модуль радиосвязи IQ TBOS устанавливается в СЕРВЕРНЫЙ спутниковый контроллер серии ESP-LX для дистанционного управления модулями управления TBOS/TBOS-II на местах.
- Он обеспечивает:
 - Последовательную связь с модулем связи NCC (обменивается данными с удаленным ПК)
 - Радиосвязь с радиоретрансляторами TBOS в количестве до 15 шт.
 - Радиосвязь с расположенными поблизости радиоадаптерами TBOS-II в количестве до 32 шт.
 - Управление сигнализацией датчиков.
- Устанавливается в одно из 4 гнезд для модулей станций ESP-LX (макс. один на контроллер)
- Радиосвязь осуществляется в не требующих лицензии диапазонах ISM (для промышленных, научных и медицинских целей).



• Радиоретрансляторы TBOS

- Радиосвязь осуществляется в не требующих лицензии диапазонах ISM (для промышленных, научных и медицинских целей).
- Класс IP44
- Радиоретрансляторы TBOS рассчитаны на установку на возвышении. В некоторых внешних системах электропитание доступно только в ночное время. В комплект поставки входит внутренняя аккумуляторная батарея (герметичная свинцовая аккумуляторная батарея, 6 В, 2,5 А-ч). Аккумуляторная батарея поставляется в отключенном виде, чтобы не истощать срок ее службы. После подключения батареи она переходит в «активный» режим и требует регулярной повторной зарядки. Для полного заряда аккумуляторной батареи необходимо выполнить следующий цикл: 8 часов зарядки ночью от сети уличного освещения, 16 часов работы днем (с передачей данных по радиосвязи или без нее)
- Питание от 207 В и 244 В AC
- Входное напряжение реле 12 и 14 В
- Разъем для внешнего источника питания (трансформатор не входит в комплект поставки):
 - выходное напряжение: 11-14 В перем. тока
 - выходной ток: 600 мА
 - Вход напряжения адаптируется к напряжению сети в стране эксплуатации

МОДЕЛИ

Функциональный пакет IQ TBOS: стандартный функционал для IQ Cloud и необязательный для IQ Desktop и IQ Enterprise.



• Эксплуатационные характеристики

- Рабочая температура: от -10 до +65°C
- Рабочая влажность: мин. 95% при темп. от +4 до +49°C

• Электрические характеристики

- Питание от 207 В и 244 В AC
- Входное напряжение реле 12 и 14 В

КОНТРОЛЛЕР ESP-LXME

Обычный спутниковый контроллер 24 В для платформы IQ Cloud

- Модернизируйте свой контроллер для использования с платформой IQ Cloud.
- Просто добавьте к своему контроллеру сетевой модуль связи (GPRS, WI-FI или Ethernet) и зарегистрируйтесь на www.rainbird.eu.
- После этого можно будет немедленно пользоваться преимуществами IQ Cloud и IQ Mobile для смартфонов и планшетов.



ХАРАКТЕРИСТИКИ КОНТРОЛЛЕРА

- Большой ЖК-дисплей с простым программным пользовательским интерфейсом
- Вход датчика погоды с переключателем блокировки автоматики
- Схема запуска главного клапана/насоса
- Выбираемый пользователем язык интерфейса (из шести возможных)
- Энергонезависимая (на 100 лет) память программ
- Стандартное устройство защиты от скачков электропитания 10 кВ
- Съемная передняя панель, программируемая с питанием от аккумуляторной батареи

ФУНКЦИИ УПРАВЛЕНИЯ ПОТОКОМ ВОДЫ

- Функция SimulStations™ программируется для обеспечения возможности одновременного задействования 5 станций
- Цикл полива с периодом на впитывание воды Cycle+Soak™
- Функция задержки из-за дождя
- Функция отключения по дням с 365дневным календарем
- Программируемая задержка между станциями
- Программируемая станция главного клапана (нормально открытый/закрытый)
- Программируемая станцией датчик погоды для отмены или задержки полива
- Время работы станции: 0 мин. - 12 час.
- Задержка между станциями: от 1 с до 9 часов
- Сезонное регулирование; 0% до 300% (макс. период функционирования станции 16 час.)
- 4 независимых программы (ABCD)
- Наложение программ ABCD
- 8 запусков для каждой программы
- Дневные циклы программы включают выбираемые дни недели, нечетные,

нечетные без 31-го числа, четные и повторяющиеся даты

- Станция в ручном/управляемом программой режиме, программа диагностики
- Размеры (ШхВхГ): 36,4 x 32,2 x 14,0 см

ФУНКЦИОНАЛЬНЫЕ ВОЗМОЖНОСТИ УПРАВЛЕНИЯ ВОДОПОДАЧЕЙ

Оptionальный интеллектуальный модуль потока расширяет функции слежения за расходом воды:

- Имеет гнездо для прямого подключения датчика расхода. Не требует процедуры калибровки.
- Утилита «FloWatch» следит за расходом и обеспечивает его заданный уровень для каждой станции.
- «FloWatch» сравнивает текущее значение расхода с заданным и реагирует на его превышение (снижение) или отсутствие. «FloWatch» автоматически определяет проблемные места и изолирует эти участки отключением локального или мастер-клапана. «FloWatch» совместим с нормально закрытыми (открытыми) типами клапанов.
- Функция «Manual Master Valve Water Windows» обеспечивает координацию и отслеживание водоподдачи посредством ввода данных. «Water Windows» предоставляет программирование водоподдачи по дням недели и возможность внесения изменений в ручном режиме.

ЭЛЕКТРИЧЕСКИЕ ХАРАКТЕРИСТИКИ

- Параметры электропитания: 230 В перем. тока, ± 10%, 50 Гц
- Выход: 26,5 В перем. тока, 1,9 А
- Резервное электропитание: плоская литиевая аккумуляторная батарея обеспечивает сохранность времени и даты. График орошения хранится в энергонезависимой памяти
- Управление несколькими клапанами: одновременное задействование

максимум 5 клапанов 24 В перем. тока, 7 ВА, включая главный клапан, максимум 2 клапана на станцию

МОДЕЛИ

ESP8LXME: 8-станционный базовый контроллер
 ESP12LXMEF: базовый контроллер на 12 станций с модулем Flow Smart
 FSM-LXME: модуль Flow Smart

ОПЦИИ

• Модуль подключения Flow Smart IQ FSM-LXME

- имеет сетевой кабель IQ для высокоскоростной передачи данных для соединения с контроллером ESP-LXME
- включает в себя модуль Flow Smart и базовые функции модуля
- Заменяет стандартный базовый модуль ESP-LXME

• Мастер радио модуль IQ TBOS

- Мастер радио модуль IQ TBOS устанавливается в серверный контроллер серии ESP-LX для дистанционного управления модулями TBOS/ TBOS-II.
- Это обеспечивает:
 - Последовательная связь с сетевыми картриджами (отправка и получение данных с удаленного ПК)
 - Радиосвязь с макс. 15 радио реле TBOS
 - Радиосвязь с макс. 32 радио адаптерами TBOS-II находящимися поблизости.
 - Управление сигналами тревоги поступающих с датчиков.
- Установку в одной из 4 станций ESP-LX слота для модуля (макс. один на один контроллер)
- Радиосвязь работает в лицензированном частотном диапазоне ISM/
- Радио сеть TBOS состоит из одного (1) Мастер радио модуля, ноль (0) вмещает (15) радио реле TBOS и одного или нескольких радио адаптеров TBOS-II.
- Мастер радио модуль IQ TBOS позволяет дистанционное управление 32 модулями TBOS / TBOS-II в пределах своей дальности радиосвязи.

КОНТРОЛЛЕР-ДЕКОДЕР ESP-LXD

Двухпроводной сателлитный контроллер для платформы IQ Cloud

- Модернизируйте свой контроллер для использования с платформой IQ Cloud.
- Просто добавьте к своему контроллеру сетевой модуль связи (GPRS, WI-FI или Ethernet) и зарегистрируйтесь на www.rainbird.eu.
- После этого можно будет немедленно пользоваться преимуществами IQ Cloud и IQ Mobile для смартфонов и планшетов.



ХАРАКТЕРИСТИКИ КОНТРОЛЛЕРА

- Поддерживаемые модели декодеров: FD-101, FD-102, FD-202, FD-401, FD-601.
- Также, обеспечивается поддержка декодера датчиков SD-210 (с индикатором потока и датчиком погоды) и устройств защиты от скачков напряжения в системе электропитания LSP-1 (требуется установка одного устройства на каждые 150 м. двухпроводного канала)
- Выбираемый пользователем язык интерфейса (из шести возможных)
- Четыре входа для датчиков (один с проводным соединением плюс до 3 входов для управления декодерами) с переключателем блокировки.
- Программируемый для любой станции датчик
- Аварийная световая сигнализация
- Электронный автоматический выключатель
- Программа теста рабочих параметров
- Диагностика двухпроводного канала для упрощения проведения поиска и устранения неисправностей
- Время работы станции: 0 мин. - 12 час.
- Программное и глобальное помесечное сезонное регулирование; 0% до 300% (макс. период функционирования станции 16 час.)
- 4 независимые программы (ABCD); стек программ ABC, наложение ABCD
- 8 запусков для каждой программы
- Дневные циклы программы включают выбираемые дни недели, нечетные, нечетные без 31-го числа, четные и повторяющиеся даты

ФУНКЦИИ УПРАВЛЕНИЯ ПОТОКОМ ВОДЫ

- Каждый модуль ESPLXD имеет программу Flow Smart компании Rain Bird для управления расходом воды. Обеспечивается широкий диапазон функций по управлению расходом воды, включая настраиваемые пользователем программы «Поиска и устранения низкого расхода» (SELF) и «Поиска и устранения избыточного расхода» (SEEF), координирующие действия контроллера в случае нестандартных ситуаций, в частности, повреждения магистральной линии подачи воды.
- Цикл полива с периодом на впитывание воды Cycle+Soak™
- Функция задержки из-за дождя
- Функция отключения полива по установленным календарным дням
- Программируемая задержка между станциями
- Программируемый для любой станции главный клапан (Master Valve)

ЭЛЕКТРИЧЕСКИЕ ХАРАКТЕРИСТИКИ

- Параметры электропитания: 230 В перем. тока, ± 10%, 50 Гц
- Резервное электропитание: плоская литиевая аккумуляторная батарея обеспечивает сохранность времени и даты, график орошения хранится в энергонезависимой памяти
- Управление несколькими клапанами: до 2 электромагнитных клапанов на станцию; одновременное управление 8 клапанами и/или главными клапанами
- Размеры (ШхВхГ): 36,4 x 32,2 x 14,0 см

МОДЕЛИ

IESPLXDEU: 230V В перем. тока, включая один 50-станционный модуль

ОПЦИИ

- **Модуль подключения IQ CM-LXD**
 - имеет сетевую кабель IQ для высокоскоростной передачи данных для соединения с контроллером ESP-LXD
 - вставляется в слот базового модуля
- **Мастер радио модуль IQ TBOS**
 - Мастер радио модуль IQ TBOS устанавливается в серверный контроллер серии ESP-LX для дистанционного управления модулями TBOS/ TBOS-II.
 - Это обеспечивает:
 - Последовательная связь с сетевыми картриджами (отправка и получение данных с удаленного ПК)
 - Радиосвязь с макс. 15 радио реле TBOS
 - Радиосвязь с макс. 32 радио адаптерами TBOS-II находящимися поблизости.
 - Управление сигналами тревоги поступающих с датчиков.
 - Установку в одной из 4 станций ESP-LX слота для модуля (макс. один на один контроллер)
 - Радиосвязь работает в лицензированном частотном диапазоне ISM/
 - Радио сеть TBOS состоит из одного (1) Мастер радио модуля, ноль (0) вмещает (15) радио реле TBOS и одного или нескольких радио адаптеров TBOS-II.
 - Мастер радио модуль IQ TBOS позволяет дистанционное управление 32 модулями TBOS / TBOS-II в пределах своей дальности радиосвязи.

ДАТЧИКИ РАСХОДА

Датчик расхода

- Надежные и простые датчики расхода для использования с Rain Bird IQ2 и системой Maxi Decoder
- Датчики расхода Rain Bird направляют данные к центральному блоку управления или отдельно стоящим системам управления для точного и аккуратного отслеживания параметров расхода.

ОСОБЕННОСТИ

Контроллеры серии ESP-LX допускают прямое соединение датчика расхода FS - необходимость в передатчике отсутствует.

- в моделях ESP-LXD датчик расхода подключается к встроенному интеллектуальному модулю расхода с использованием декодера SD-210.
- в модели ESP-LXM/LXME установлен опциональный модуль FSM. Для декодерного контроллера MDC, и декодерной системы Maxi (Site Control, Maxicom 2 и Golf Software в версии с декодером), Датчик расхода FS должен устанавливаться с декодером SD-210 - необходимость в передатчике отсутствует.

ТЕХНИЧЕСКИЕ ХАРАКТЕРИСТИКИ

- Датчики
 - Простая шестилопастная конструкция
 - Заводская предустановка на тройнике.
 - Предназначено для наружных или подземных систем.

• ТЕХНИЧЕСКИЕ ХАРАКТЕРИСТИКИ

- Точность: $\pm 1\%$ (полная шкала)
- Скорость: 0,15 - 9,2 м/с, в зависимости от модели
- Давление: 6,9 бар (макс.)
- Температура: 60° C (макс.)

МОДЕЛИ

- Датчики
 - FS150PBSP
 - FS200PBSP
 - FS300PBSP
 - FS400PBSP



ПРЕДПОЛАГАЕМЫЙ ДИАПАЗОН ЭКСПЛУАТАЦИИ ДАТЧИКА РАСХОДА RAIN BIRD

Приведенная ниже таблица содержит предполагаемые параметры диапазона функционирования датчиков расхода Rain Bird. Датчики Rain Bird могут успешно использоваться выше или ниже указанного значения расхода. Однако, общепринятые правила проектирования указывают данный диапазон для достижения лучшей эффективности. Размеры датчиков следует подбирать по расходу, а не по диаметру трубы.

МОДЕЛИ	DN	Ø	Предполагаемый рабочий диапазон (м ³ /ч)
FS150PBSP	40	50 mm (40 x 49)	1.1 – 22.7
FS200PBSP	50	63 mm (50 x 60)	2.3 – 45.4
FS300PBSP	80	90 mm (80 x 90)	4.5 – 68.1
FS400PBSP	100	110 mm (102 x 114)	9.1 – 113.6

SITECONTROL

Единственная полнофункциональная Центральная Система Управления орошением в ландшафтной индустрии

ПРИМЕНЕНИЕ

SiteControl – это простая в использовании, интерактивная система управления поливом. Позволяет управлять системой орошения с небывалой точностью. Эта гибридная система позволит оперировать спутниками и/или декодерами посредством двухпроводного соединения. Современная программа на основе ET с графическим интерфейсом, базами данных по объекту клиента и возможностью “видеть” местоположение и работу каждого ротора, SiteControl позволит легко и быстро управлять Вашей системой орошения.

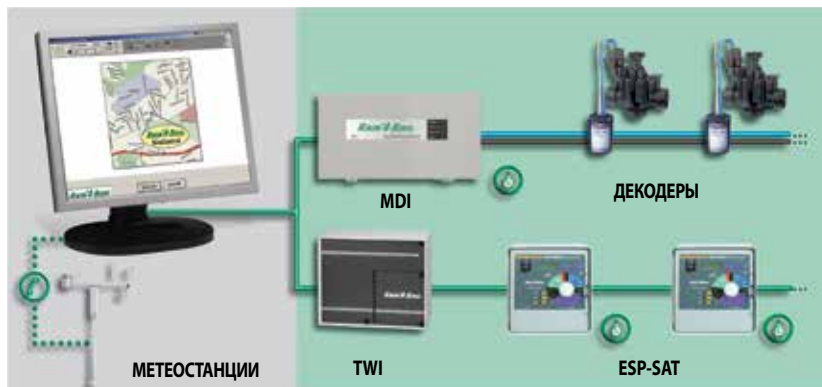

ХАРАКТЕРИСТИКИ

- SiteControl теперь на 11 языках
- Продвинутое графическое исполнение:
 - планы генерируются в технологиях GPS и AutoCAD®.
 - на экране показывается план, с позициями индивидуальных роторов, а также подробным отчетом.
 - Вы можете увеличить любую деталь на плане.
- Высокоуровневый мониторинг включает:
 - FloGraph™ позволит Вам наблюдать за отдельными станциями в графическом представлении.
 - Flo-Manager™ балансирует системные запросы в максимальном уровне с учетом эффективности работы насосной станции и трубопроводной сети.
 - Cycle + Soak™ поможет Вам контролировать распределение воды на склонах и площадях со слабым дренажом.
 - QuickIRR™ программирование для быстрого и легкого способа создания расписаний полива, а также программ на основе Ваших параметров.
- Постоянная обратная связь дает настоящую интерактивность центральной системы управления.
- Функция «Водяной бюджет» регулирует время полива от 0 до 300% с шагом 1%.
- До 12 «времен запуска» на индивидуальное расписание и до 6 «времен запуска» на индивидуальную программу.
- Встроенная база данных роторов и распылителей обеспечит создание индивидуальной программы орошения и автоматически рассчитывает уровень осадков для каждой модели оросителя.
- 3 различных системы измерения расхода: галлонов в минуту, л/с и м³/час.
- Все данные могут быть мгновенно просмотрены и распечатаны.
- Автоматические ET и Smart Weather™: путем слежения за уровнями ET метеостанций SiteControl способен реагировать на текущие погодные условия.

- Функция минимального ET позволяет установить минимальные значения ET для включения полива. Способствует глубокому проникновению воды для улучшения состояния газона.
- Функция “Сухой запуск” для тестирования.
- Автоматическое выключение в случае дождя при добавлении датчика дождя.
- Система удаленного контроля позволяет Вам управлять SiteControl где бы Вы не находились, при использовании системы Rain Bird FREEDOM. Вы можете управлять системой при помощи портативного радио или любого цифрового телефона.
- Возможность управлять одним объектом с 8 различными участками, с возможностью расширения до 16 участков, состоящих из общей и специальной зоны.
- Гибридная система позволит оперировать спутниками и/или декодерами посредством двухпроводного кабеля с одной системой или множеством MDI или TWI.
- SiteControl Plus имеет возможность подключения до 4 интерфейсов (MDI и/или TWI).
- Система на основе спутников может управлять от 28 до 112 каналами (от 112 до 448 при использовании SiteControl Plus).
- Система на основе декодеров может управлять до 500 декодерными адресами (до 2000 при использовании 4 MDI с SiteControl Plus).

ГЛОБАЛЬНЫЙ ПЛАН ПОДДЕРЖКИ

Каждая проданная Центральная система управления включает один год обслуживания по GSP. Куда входит: телефонная консультация, Team viewer, удаленная диагностика системы с PcANYWHERE, резервное копирование данных, обновление ПО, срочная замена оборудования по льготной цене, льготная цена на новые версии ПО.

МОДЕЛИ

SITE CONTROL SATELLITE SYSTEM
SITE CONTROL DECODER SYSTEM
Опциональные модули ПО: см. прайс-лист Rain Bird

АКСЕССУАРЫ

WS-PRO-LT: Метеостанция Light
WS-PRO: Метеостанция

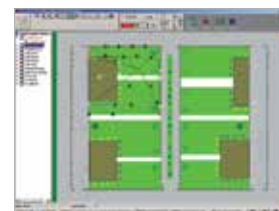

Интерактивная карта показывает весь Ваш участок



Функция “Сухой запуск” для тестирования



Быстрый и простой метод создания расписаний полива

MAXISOM²®

Многообъектная Центральная система управления поливом.

ПРИМЕНЕНИЕ

Центральная система управления Maxicom² спроектирована для применения в больших многообъектных системах или в промышленном орошении. Сотни объектов и источников погодных данных могут управляться и проверяться с одной точки через связь по телефону, радио, сотовому телефону, прямому соединению, оптоволоконному кабелю или ЛВС. Управление поливом основанном на автоматическом изменении ET и самая гибкая система создания графика полива позволяет управлять множеством объектов в строгом соответствии с требуемым количеством осадков. Таким образом такая система – это идеальное решение для муниципалитетов, парков и т.д.

ХАРАКТЕРИСТИКИ

- Многообъектность – система Maxicom² использует Центральный контроллер, установленный в центре управления. Информация передается с данного Центрального контроллера к Пульту управления группой (CCU) или к спутнику ESP-SITE на объекте.
- Тревога низкого потока – функция тревоги низкого потока предназначена для оповещения пользователя, когда поток в определенном участке системы полива падает ниже предустановленного уровня, или при отсутствии расхода (нулевой поток) во время работы системы.
- Четное/Нечетное расписание – эта функция позволяет пользователю программировать собственную систему для осуществления полива в четные, нечетные дни или нечетный 31 день. Также в четное/нечетное программирование включена функция «Исключенные дни», которая позволяет назначить дни недели когда не должен осуществляться полив (на основе семидневной недели).
- С Центрального контроллера Maxicom² системы полива на различных объектах могут быть запрограммированы дни работы системы, продолжительность полива, циклические программы, запуски от датчика, прерывные программы и т.д.
- Дни запуска орошения легко запрограммировать для соответствия комплексным требованиям по орошению. Дни запуска могут быть основаны на создаваемом графике по недельному календарю, четные, нечетные и нечетные 31 дни, или на пропущенных днях (начать на определенной дате и пропустить X дней перед следующим запуском). Функция «Выключенный день события» позволяет назначить дни без полива (дни покоя, специальные мероприятия и т.д.)
- Продолжительность работы станции может автоматически регулироваться в ответ на

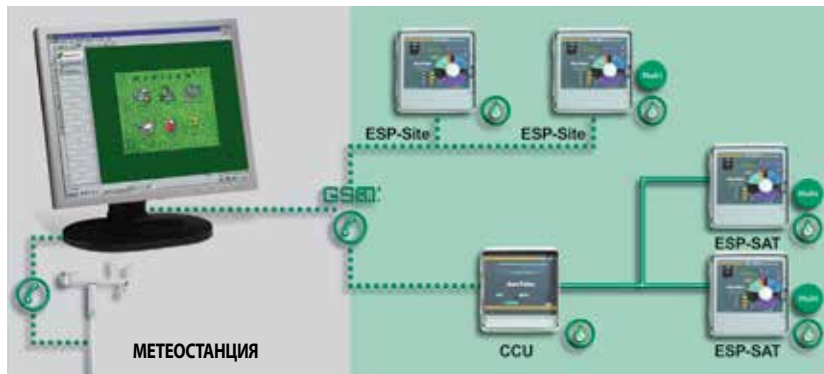

- изменяющийся дневное значение ET (эвапотранспирация) выданное метеостанцией Rain Bird или введенное пользователем.
- Полив и погодные факторы, такие как коэффициент инфильтрации почвы и количество осадков могут быть сравнены для определения точного последствия погоды на потребности в поливе.
- Функция прерывного полива Cycle+Soak[™] оптимизирует орошение зон с плохим дренажом, склоны и зоны с глинистыми почвами.
- Ручное управления системой с Центрального контроллера или с полевых спутников.
- Управление работой системы освещения (например, освещение спортивных полей), автоматических ворот, фонтанов, насосов, датчиков или другого оборудования, также может быть осуществлено с Центрального контроллера Maxicom².
- Источники погодных данных могут быть мониторированы Maxicom² для последующего расчета дневных значений ET и автоматического регулирования работы каждой станции для возмещения израсходованного количества воды.
- Функция Flo-Watch[™] проверяет гидравлическое состояние в системе и осуществляет поиск поломок в трубопроводе или неверную работу проводов. В случае появления перерасхода (поломка труб и т.д.) система автоматически определит место расположения проблемы, закроет клапаны или магистрали и отправит сообщение тревоги с указанием места расположения

проблемы и предпримет действия для его изоляции.

- Функция Flo-Manager[™] проверяет и определяет порядок открытия клапанов запрограммированных для включения, чтобы исключить превышение запроса воды относительно гидравлических возможностей системы.
- Программы могут начинать, продолжать, делать паузы или останавливаться согласно информации с датчиков (дождь, ветер и т.д.) расположенных на объекте.
- Сообщения тревоги автоматически предупреждает пользователя о появившейся проблеме на поле.
- Удаленное управление системой – управление Вашей системой Maxicom² с любой точки с использованием системы Rain Bird FREEDOM.



ГЛОБАЛЬНЫЙ ПЛАН ПОДДЕРЖКИ

Каждая проданная Центральная система управления включает один год обслуживания по GSP. Куда входит: телефонная консультация, Team viewer, удаленная диагностика системы с PcANYWHERE, резервное копирование данных, обновление ПО, срочная замена оборудования по льготной цене, льготная цена на новые версии ПО.

МОДЕЛЬ

ПО Maxicom² предустановленное на компьютере поставленном Rain Bird, включая 1 день тренинга или сервиса на месте, и 1 год GSP.

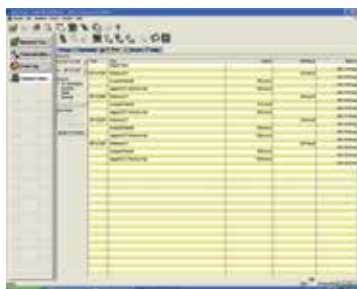

База данных ET

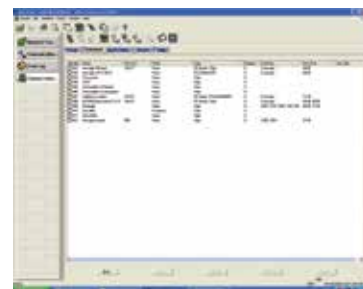

Гибкие расписания полива

ESP-Site / ESP SAT

Сателлиты SiteControl и Maxicom²

ОБЛАСТИ ПРИМЕНЕНИЯ

Контроллеры серии ESP все еще являются самыми универсальными сателлитными контроллерами. Контроллер ESP-SAT представляет собой полевой контроллер для систем централизованного управления Maxicom² и SiteControl. Чтобы обеспечить сопряжение центрального компьютера с контроллерами серии ESP-SAT, системе Maxicom² требуется устройство управления кластером (CCU). Контроллер ESP-Site представляет собой сателлит Maxicom², сочетающий в себе функциональные возможности устройства управления кластером (CCU) и всю производительность контроллера серии ESP.

ОСОБЕННОСТИ

- 12-часовая продолжительность полива для всех или любой части станций, обеспечивающая совместимость с капельным поливом.
- Поддержка до 40 станций.
- Обмен данными с центральным компьютером по кабелю, телефонной линии или каналу GSM.
- Четыре программы с 8 моментами запуска в каждой позволяют осуществлять смешанное орошение на базе одного контроллера.
- Два выхода главного клапана, один из которых программируется станцией, обеспечивают более эффективное управление.
- Программы могут перекрываться, максимально повышая гидравлическую мощность и минимизируя время полива.
- 365-дневный календарь с интеллектуальной поддержкой высокосных лет для однократной настройки даты и времени
- Функция выходного дня, позволяющая установить любой день месяца в качестве «дня без полива» для всех программ.
- Программируемая задержка по дождю позволяет системе оставаться выключенной в течение заданного периода времени, а затем автоматически перезапускаться.
- Водный баланс для каждой программы предусматривает регулировку в диапазоне 0-300% с шагом 1%.
- Функция *Soak+Soak™* для каждой станции позволяет разбить общее время полива на подходящие циклы, минимизируя стекание воды (отток).
- Режим ручного полива для каждой станции или программы.
- Переключатель обхода датчика со светодиодным индикатором для индикации состояния приостановления полива.
- Энергонезависимая (на 100 лет) память обеспечивает сохранение программ, времен и дат при отсутствии питания.
- Функция автоматической индикации неисправностей выявляет короткие замыкания, блокирует станции с коротким замыканием и продолжает поддерживать работу оставшихся программ полива.
- Колодка быстросоединяемых зажимов ускоряет монтаж.
- Контроллер с возможностью программирования при батарейном питании допускает программирование перед установкой.

СПЕЦИФИЧЕСКИЕ ОСОБЕННОСТИ ESP-SITE

- Сочетает в себе в функции устройства управления кластером (CCU) и контроллера ESP-sat.
- Сохраняет и выполняет программные команды центрального контроллера.
- Имеет 2 входа для датчиков.



ХАРАКТЕРИСТИКИ

- Настройки таймера станции: А, В, С, D: 0-2 часа с шагом 1 мин; 2-12 часов с шагом 10 мин
- Автоматические запуски: в общей сложности 32 запуска, по 8 на программу в сутки
- Программные графики:
 - Полив в нечетные дни (на программу)
 - Полив в четные дни (на программу)
 - Циклически: 1-99 дней, регулируется для каждой программы
 - Полив в заданные пользователем дни недели (на программу)
- Тестовая программа: регулируемая продолжительность 1-99 мин

ЭЛЕКТРИЧЕСКИЕ ХАРАКТЕРИСТИКИ

- Питание: 230 В перем. тока ± 10%, 50 Гц
- Выход: 26,5 В перем. тока, 2,5 А
- Допустимая нагрузка станции: до двух электромагнитных клапанов 24 В перем. тока, 7 ВА на станцию плюс главный клапан или реле запуска насоса
- Диагностический автоматический выключатель блокирует и указывает станции с перегруженными цепями
- Резервное аккумуляторное питание: никель-кадмиевая аккумуляторная батарея 9 В пост. тока для программирования при батарейном питании и поддержания работы действующей программы при пропадании питания
- Защита от сильных бросков тока

ХАРАКТЕРИСТИКИ УСТРОЙСТВА УПРАВЛЕНИЯ КЛАСТЕРОМ

Устройства управления кластером (CCU) Maxicom² обеспечивают сопряжение центрального контроллера с контроллерами серии ESP-SAT в системе Maxicom². CCU позволяет управлять сотнями объектов с использованием одного центрального контроллера.

- CCU поддерживает до 6 или 28 сателлитов, импульсных декодеров или декодеров датчиков.

- Сохраняет и выполняет программные команды центрального компьютера.
- Варианты обеспечения связи компьютера с CCU: телефонный модем, модем GSM или прямое подключение. Электрические характеристики
- Питание: 220/240 В перем. тока +/-10% при 0,35/0,32 А, 50 Гц
- Выход: 26,5 В перем. тока, 50 Гц, 0,5 А
- Многопозиционный переключатель: размыкание при 0,65 А (в установленном режиме), при 1,3 А (при броске)

ГАБАРИТНЫЕ РАЗМЕРЫ

(ESP и CCU)
Ширина: 28,7 см
Высота: 29,2 см
Глубина: 16,5 см

МОДЕЛЬ

ESP-24SITE-W: 24 станций
ESP-40SITE-W: 40 станций
ESP-24-SAT-TW-WM: 24 станций
ESP-40-SAT-TW-WM: 40 станций
CCU-6-WM: 6-канальное полевое устройство управления кластером
CCU-28-WM: 28-канальное полевое устройство управления кластером

Как заказать



FD-101/ FD-102/ FD-202/ FD-401/ FD-601

Декодеры

ПРИМЕНЕНИЕ

Декодеры работают со всеми Системами управления: ESP-LXD и SiteControl

ХАРАКТЕРИСТИКИ

- Электронная схема заключена в капсулу, изготовленную из водонепроницаемой смолы, и предустановленным на заводе адресным кодом, что обеспечивает долгую и бесперебойную службу

МОДЕЛИ

FD-101 : 1 адрес, 1 соленоид на станцию (=адрес)
 FD-102: 1 адрес, 1 или 2 соленоидов на станцию
 FD-202: 2 адреса, 1 или 2 соленоидов на станцию
 FD-401: 4 адреса, 1 соленоид на станцию
 FD-601: 6 адресов, 1 соленоид на станцию
 LSP-1: Предохранитель от скачков напряжения на линии (проконсультируйтесь с представителем Rain Bird чтобы узнать больше о защите от скачков напряжения)

ТЕХНИЧЕСКИЕ

ХАРАКТЕРИСТИКИ

Установка: в клапанном боксе или прямо в землю
 Вход: два голубых провода подключённых к сигнальной линии
 Максимальное расстояние между декодером и соленоидом при использовании проводов 2,5 мм² - 100 м
 Потребление энергии: не более 1мА в пассивном режиме и не более 18мА на адресный код в работе
 Рабочая температура: от 0 до 50°C
 Температура хранения: от -20 до 70°C
 Встроенный предохранитель от скачков напряжения: FD-401 и FD-601
 FD-401 работает также с другими соленоидами на 3Вт



PD-210

Декодер для насоса

ПРИМЕНЕНИЕ

PD-210 может управлять одним насосом или целой насосной станцией. Данный декодер также может управлять вспомогательным насосом.

ХАРАКТЕРИСТИКИ

Вход: сигнальная линия от MDC-50-200, SiteControl.

Выход: сухой контакт 5А, нормально разомкнут либо нормально замкнут

МОДЕЛЬ

PD-210



КАБЕЛЬ ДЛЯ ДЕКОДЕРА

ПРИМЕНЕНИЕ

Этот кабель идеально подходит для декодерной системы MDC-50-200 и SiteControl, используемых на больших объектах.

ХАРАКТЕРИСТИКИ

- Цельные медные жилы
- Внутренняя изоляция: 0,7 мм полиэтилен (синий и черный)
- Внешняя оболочка: синий полиэтилен
- Европейский стандарт: CEI 60502-1
- Кабель одобрен Rain Bird для использования в MDC-50-200 и SiteControl

ТЕХНИЧЕСКИЕ

ХАРАКТЕРИСТИКИ

Количество проводников: 2
 Поперечное сечение: 2,5 мм²
 Максимальный ток *: 46А под землей, 33А на поверхности
 $U = 14,8 \text{ В/А/км} (\cos j = 0,8)$
 Внешний диаметр : минимум 9,5, максимум 11,5
 Вес : 162 кг/км.

* Показатели температуры воздуха, при испытаниях: 20°C для скрытого кабеля и 30°C на поверхности, и всегда под напряжением



МОДЕЛЬ

Decoder cable, бухта 500 или 1000 м

АКСЕССУАРЫ МАХИСОМ² - ДЕКОДЕРЫ

Сенсорные и Импульсные Декодеры

ПРИМЕНЕНИЕ

Декодеры позволяют расширять возможности системы Махисом². С использованием декодеров Махисом² становится полноценной системой управления ландшафта и окружающей среды.

ХАРАКТЕРИСТИКИ

Импульсный Декодер

- Соединен к импульсному расходомеру, отправляет информацию обратно на ПК через ССУ.
- Контроль потока, SEEF (Поиск и Устранение Лишнего Расхода), изменение текущего расхода.
- Виды применяемых расходомеров : все виды расходомеров генерирующие импульсы на сухом контакте. Нет электричества, нет частоты.

Сенсорный Декодер

- Для подключения любого типа датчика с интерфейсу ССУ: датчик дождя, датчик влажности, тревога насоса и т.д.
- Подключается к 2-х проводной линии управления. Сенсорный Декодер сообщает ПК все изменения статуса датчика.
- Используется для запуска, остановки, приостановки и перезапуска программ полива.

МОДЕЛИ

DECSN – Сенсорный Декодер
DECPUL – Импульсный Декодер



ЗАЩИТА ОТ СКАЧКОВ НАПРЯЖЕНИЯ

ПРИМЕНЕНИЕ

MSP-1 защищает компоненты Махисом² от электрических скачков напряжения на 2-х проводной линии управления. MGP-1 обеспечивает место установки для MSP-1 или других кабелей заземления прямо на штырь заземления.

ХАРАКТЕРИСТИКИ

MSP-1 : может быть установлен в стойке для контроллера или подземлю, совместно с MGP-1

MGP-1 : устанавливается на штырь заземления

МОДЕЛИ

MSP-1
MGP-1





АКСЕССУАРЫ

ФОНТАНЫ-АЭРАТОРЫ	136
МЕТЕОСТАНЦИИ.....	137
САМООЧИЩАЮЩИЙСЯ ФИЛЬТР ВСАСЫВАЮЩЕГО ПАТРУБКА.....	138

ВВЕДЕНИЕ

МИКРООРОШЕНИЕ

ОРОСИТЕЛИ

РОТОРЫ

КЛАПАНЫ

КОНТРОЛЛЕРЫ

КОНТРОЛЛЕРЫ С
АВТОНОМНЫМ ПИТАНИЕМ

СИСТЕМЫ УПРАВЛЕНИЯ

АКСЕССУАРЫ

УСЛУГИ

ФОНТАНЫ-АЭРАТОРЫ

Установка поверхностных или глубинных аэраторов в прудах с глубиной менее 5 метров стала растущей мировой тенденцией. Основная причина этого, что аэраторы обеспечивают самую наилучшую вертикальную циркуляцию с добавлением растворенного кислорода в воду. Такая циркуляция помогает поддержать экологический баланс, что соответственно обеспечивает наилучшие качества воды

Когда озеро или пруд потеряют свой экологический баланс, эффекты и симптомы очевидны станут сразу:

- Обильный рост водорослей
- Агрессивный рост сорняков
- Неприятный запах
- Уменьшение численности рыб

Если такой источник воды используется в оросительных системах, функциональные и эстетические эффекты объединяются:

- Засорение оросителей, клапанов и насосной станции
- Испорченный газон
- Уменьшение емкости резервуара воды
- Запахи, вымирание рыб и размножение насекомых
- Уменьшение эстетической привлекательности

ПОЛЬЗА

Аэраторы для прудов эффективно работают для поддержания экологического баланса в озерах и прудах глубиной менее 5 метров. С добавлением растворенного кислорода в воду и с соответствующим передвижением водяных масс уменьшают стратификацию, аэрационные системы обеспечивают практические, экономические и эстетические выгоды, воздействуя на три фактора:

- Кислород – аэрация воды стимулирует аэробное переваривание питательных веществ путем добавления кислорода, который значительно уменьшает рост осадка и ила
- Питательные вещества - потенциально вредные питательные вещества появляются в экологическом балансе через окисление и расслоение
- Температура — перемешивая теплые поверхностные и холодные глубинные воды, и добавляя растворенный кислород, ломает стратификацию для дополнительного улучшения экологического баланса с добавлением углекислого газа в нижние слои. Введение кислорода посредством аэратора эффективно предупреждает анаэробное переваривание, уменьшая таким образом появление неприятных запахов. Также окисление уменьшает количество железа в воде для полива, которое очень часто является причиной появления отложений на тротуарах и стенах. Правильно выбранный аэратор может уменьшать концентрацию железа в воде до менее чем 0.1 мг/л.

МОДЕЛИ

• Промышленные аэраторы

В наличии 1, 2, 3 и 5 ЛС, а также модели High Volume поверхностный или глубинный Triton. Глубинные модели спроектированы для работы в ситуациях когда фонтанный эффект нежелателен

• Гигантские фонтаны

В наличии 10, 15 и 25 ЛС, с 5 различными насадками Гигантские фонтаны спроектированы для придания эстетически приятного вида и их струи могут достигать 24 м высоты

• Системы Air Flo

Данные системы состоят из компрессора 3/4 ЛС и диффузорными коллекторами

• Большие фонтаны

В наличии модели 10, 15, 25 л.с. с 5 различными насадками

• Серия fractional 1/2HP

Линейка аэрационных фонтанов и смесителей

Как правило, линейка Fractional объединяет 5 систем в 1: 4 аэрационных фонтана и горизонтальный смеситель.

Работает на глубине 40 см воды. Исполнение Deluxe линейки Fractional включает в себя комплект из 2 ламп



Фонтаны-аэраторы



Промышленные аэраторы

МЕТЕОСТАНЦИИ

ПРИМЕНЕНИЕ

Новая серия метеостанций Rain Bird с простой установкой оснащены полным набором датчиков, которые производят точный замер 6-разновидных данных о погоде: температура воздуха, скорость ветра, солнечная радиация, направление ветра, относительная влажность воздуха, количество осадков. Эта серия идеальна для совместного использования с ПО Site Control.

ОБЩИЕ ХАРАКТЕРИСТИКИ

- **Автоматическая скачивание ET/ Выборное применение:**
Автоматически разгружает данные о погоде ежедневно и рассчитывает ET, для определения времени полива для всей системы, определенных зон или станций
- **Отчеты о погодных данных:**
Создает отчеты для показа текущих или прошлых погодных условиях на определенные час, день, неделю, месяц или год.
- **Безграничное хранение данных:**
Хранит безграничное количество данных в системе управления
- **Снижение расходов:**
Время полива регулируется на основе ET, распределяет только то количество воды, которое необходимо для восстановления воды утерянное из земли. Более эффективное орошения обеспечит меньше потери воды и, соответственно, уменьшают работу насосной станции и меньшее потребление электроэнергии.
- **Дождеприемник:**
Позволяет переносить осадки на следующий день (дни) для более точных вычислений ET

WS-PRO LT

ТЕХНИЧЕСКИЕ ХАРАКТЕРИСТИКИ

- **Совместимые модули:**
Автоматический ET
Многочисленные метеостанции
- **Опции связи:**
Беспроводное 2,4 Гц радио до 400 метров
Проводное соединение до 6000 метров
- **Требуемое питание:**
От 16 до 22 В
Опциональная солнечная панель
- **Температура:** от -40 до +500С
- **Датчик температуры воздуха**
Рабочий диапазон: от -40 до +500С
Отклонение: ±0,50С
- **Датчик относительной влажности:**
Рабочий диапазон: от 0 до 100%



Отклонение: ±6% при относительной влажности от 90% до 100%
±3% при относительной влажности от 0% до 90%

- **Датчик дождя:**
Разрешение 1 мм
- **Датчик солнечной радиации:**
Отклонение ± 2,5%
- **Датчик направления ветра:**
Диапазон: 3600 – механическое, 3560 – электрическое
- **Датчик скорости ветра:**
Начальный уровень 0,78 м/с

WS-PRO

ХАРАКТЕРИТИКИ Генерирует сигнал...

- Дождя
- Высокой и низкой температур окружающей среды
- Сильного ветра
- Интенсивности выпадения осадков
- Температуры почвы
... которые превышают устанавливаемые нормы за установленный промежуток времени.
- **Автоматическое включение/отключение**
Системы центрального управления Rain Bird автоматически выключают орошение по всей системе или в определенных зонах, когда установленные условия обнаружены метеостанцией. Также включают орошение, когда погодные условия возвращаются в допустимый диапазон для полива.
- **Автоматическая пауза/возобноление**
Системы центрального управления Rain Bird автоматически приостанавливают орошение по всей системе или в определенных зонах, когда установленные условия обнаружены метеостанцией. Также возобновляют орошение, когда погодные условия возвращаются в допустимый диапазон для полива.



- **Автоматическое оповещение**
Метеостанция WS PRO автоматически оповещает на пульте Центрального управления при достижении установленных условий
- **Отчеты о погодных данных**
Создает отчеты для показа текущих или прошлых погодных условиях на определенные час, день, неделю, месяц или год.

ТЕХНИЧЕСКИЕ ХАРАКТЕРИСТИКИ

- **Опции связи**
Телефон
Проводное соединение до 6000 м
- **Источники питания**
От 9,6 до 16 В
Опциональная солнечная панель
- **Температура**
От -25 до +500С
- **Датчик температуры воздуха**
Рабочий диапазон: от -25 до +500С
Отклонение ± 1,50С
- **Датчик относительной влажности**
Рабочий диапазон: от 0 до 100%
Отклонение: ±6% при относительной влажности от 90% до 100%
±3% при относительной влажности от 0% до 90%
- **Датчик дождя:**
Разрешение 0,25 мм
- **Датчик солнечной радиации:**
Отклонение ± 3%
- **Датчик направления ветра:**
Диапазон: 3600 – механическое, 3560° – электрическое
Отклонение: ±4%
- **Датчик скорости ветра:**
Начальный уровень 0,4 м/с

МОДЕЛИ WS-PRO WS-PRO-LT

САМООЧИЩАЮЩИЙСЯ ФИЛЬТР ВСАСЫВАЮЩЕГО ПАТРУБКА

Самоочищающиеся фильтры и поплавки для насосов

ПРИМЕНЕНИЕ

- Алюминевый обратный клапан доступен в размерах 2", 3", 4", 6", и 8" и в двух вариантах: фланцевый или фланцевый на выходе с самоочищающимся фильтром.
- Фланцевые самоочищающиеся фильтры доступны в размерах 4", 6", и 8".
- Плавающие комплекты для установки трубы ПЭ высокой плотности доступны в размерах 3", 4", 6", и 8". В комплект входят: поплавок, крючок для трубы и все необходимые части из нержавеющей стали.



ХАРАКТЕРИСТИКИ

- Поплавок производится из зеленого высокоплотного термического пластикового полиэтилена для внешней оболочки и герметичных полиэтиленовых внутренностей, обеспечивающие наилучшую защиту от УФ разложения.
- Самоочищающийся фильтр всасывающего патрубка предотвращает попадание грязи и водорослей, которые могут спровоцировать поломки насоса из-за кавитации.



САМООЧИЩАЮЩИЙСЯ ФИЛЬТР ВСАСЫВАЮЩЕГО ПАТРУБКА

Таблица характеристик

Модель	Поток м³/ч	Длина фильтра, см	Общая длина	Длина фильтра, см	Размер фланца, дюйм	Возвратный вход, дюйм	Минимальное рабочее давление, бар	Вес, кг	Требуемый расход для чистящих форсунок м³/ч
PSS200	74	28	64	41	4	1 ½	2.4	26.3	4.6
PSS400	125	38	73	41	6	1 ½	2.8	28.1	4.6
PSS600	170	41	83	61	8	1 ½	2.8	46.3	4.6
PSS800	216	46	88	61	10	1 ½	3.1	52.2	4.6
PSS1000	307	58	100	61	10	1 ½	3.5	55.8	5.4
PSS1400	375	66	108	61	12	1 ½	3.8	59.4	5.4
PSS1700	443	71	113	66	12	1 ½	3.8	67.1	5.4



УСЛУГИ

- ВВЕДЕНИЕ
- МИКРООСРЕДЕНИЕ
- ОРОСИТЕЛИ
- РОТОРЫ
- КЛАПАНЫ
- КОНТРОЛЛЕРЫ
- КОНТРОЛЛЕРЫ С АВТОНОМНЫМ ПИТАНИЕМ
- СИСТЕМЫ УПРАВЛЕНИЯ
- АКСЕССУАРЫ
- УСЛУГИ



Рекомендации по экономному расходованию воды

Мы понимаем, насколько сложным может быть планирование и/или управление системой полива. Вы не всегда можете знать каковы ваши потребности, и можете получать различные исходные данные. Правильные решения позволяют контролировать затраты и добиваться качественных результатов. Rain Bird может помочь вам принять правильное решение.

- Rain Bird имеет полный диапазон опыта, передовых технологий, и лучшей мировой практики.
- Правильное проектирование, выбор оборудования, грамотный монтаж, эксплуатация и надлежащим образом обученный персонал позволяют добиться качественного эстетичного ландшафта, существенного снижения эксплуатационных расходов и эффективного использования драгоценных водных ресурсов.

	ПРОГРАММА АКАДЕМИЯ RAIN BIRD	140
	СТАНДАРТНАЯ ПРОГРАММА ЗАМЕНЫ ЭЛЕКТРОННЫХ ПЛАТ RAIN BIRD	140
	ГЛОБАЛЬНЫЙ ПЛАН ОБСЛУЖИВАНИЯ (GLOBAL SERVICE PLAN)	141

ПРОГРАММА АКАДЕМИЯ RAIN BIRD



Академия Rain Bird предлагает широкий выбор учебных курсов по системам автоматического полива. Обучающие занятия могут быть полезны для успеха вашей организации, так как важно изучать новые методы поиска и устранения неисправностей, совершенствовать свои навыки и освежать имеющиеся знания.

ПРОГРАММА ОБОУЧЕНИЯ

• Система полива - Уровень I (1 день)

Основные принципы и методы проектирования систем полива в рамках руководящих принципов отрасли. (курс Ref: A1).

• Выбор оборудования для полива и его настройка (1 день)

Теоретический и практический подход к использованию оборудования для полива. (Курс Ref: A2)

• Программирование контроллеров - 230 В и 9 В (1 день)

Все, что вам нужно знать о контроллерах. (Курс Ref: A3)

• Системы полива с декодерами (1 день)

Вы узнаете, как управлять декодерными системами. (Курс Ref: A4)

ХАРАКТЕРИСТИКИ

- Наша специальная группа экспертов имеет многолетний опыт обучения и работы с системами полива.
- Размер класса может варьироваться от 8 до 25 человек, в зависимости от курса.
- Плата включает в себя: необходимое оборудование, обед и закуски, образовательный процесс и информационные материалы.
- Обратитесь к представителю компании Rain Bird, чтобы получить ежегодный график и узнать о наших индивидуальных тренингах.

Пожалуйста, посетите на веб-сайт www.rainbird.eu или напишите нам на e-mail services@rainbird.eu

СТАНДАРТНАЯ ПРОГРАММА ЗАМЕНЫ ЭЛЕКТРОННЫХ ПЛАТ RAIN BIRD



Стандартная программа замены электронных плат RAIN BIRD является быстрым, экономичным и надежным способом заменить интерфейсы или электронные платы, которые больше не функционируют. Через дистрибьюторов и подрядчиков Rain Bird может заменить дефектную плату на отремонтированную и испытанную в кратчайшее сроки.

ФУНКЦИИ

1/ Операция

Как только мы получим дефектную электронную плату и заявку на «Стандартную программу обмена», мы согласны:

- Заменить неисправную электронную плату на эквивалентную модель.
- Проверить работоспособность замененной электронной платы.
- Отгрузить замененную плату в течение не более 48 часов.

2/ Условия применения

- Право на участие в «Стандартной программе обмена» имеет только то оборудование, которое находится в списке «Программы замены плат»
- Программа не применяется к оборудованию со следующим дефектами: ржавчина на электронной плате / трещины на электронной плате / сгоревшая электронная плата / поврежденные дорожки / потерянный электронный компонент.

3/ Гарантия

- Все наши стандартные замены имеют гарантию в течение 6 месяцев с момента отгрузки, основываясь на стандартных условиях гарантии Rain Bird.
- Гарантийный срок указывается на этикетке, размещенной на оборудовании. Гарантия аннулируется, если эта наклейка удаляется или стирается.

4/ Положения и условия

- Указанные цены включают замену оборудования, упаковку и обратную пересылку.
- Кабели, корпуса и соединители не включены в «Стандартную программу обмена» и, если это возможно, не должны быть возвращены к нам.
- Цены могут быть изменены без предварительного уведомления.
- Кредитные ноты не могут быть использованы, оборудование не будет принято обратно даже в случае если оно не было использовано.
- Мы сделаем все от нас зависящее, чтобы гарантировать наличие у нас на складе оборудования, которое имеет право на участие в «Стандартной программе обмена»; однако это не всегда гарантирует немедленную доступность всего оборудования.
- Заменное оборудование, предоставляемое по «Стандартной программе обмена» может быть новыми или отремонтированными.

ГЛОБАЛЬНЫЙ ПЛАН ОБСЛУЖИВАНИЯ (GLOBAL SERVICE PLAN)

GSP предоставляет вам всеобъемлющий план поддержки вашей Системы Центрального Управления и душевное спокойствие за безопасность вашей системы.

ГЛОБАЛЬНЫЙ ПЛАН ОБСЛУЖИВАНИЯ (Global Service Plan) для всех Систем Центрального Управления Rain Bird.

- Ваша система полива будет работать эффективно и надежно, оптимизируя потребление воды.
- Мы сохраним ваши инвестиции с помощью оптимальной настройки оборудования и поддержания его в наилучшем состоянии.
- Мы обеспечиваем подготовку специалистов и предлагаем постоянную поддержку вашей команды.



ГЛОБАЛЬНЫЙ ПЛАН ОБСЛУЖИВАНИЯ (Global Service Plan)	GSP IQ	GSP Classic	GSP Plus	GSP IQ Premium	GSP Premium
Контракт	1 год	1 год	1 год	3 года	3 года
Технологическая гарантия, чтобы сохранить вашу систему в актуальном состоянии					
Временная лицензия MI*	N/A	Да	Да	N/A	Да
Обновление программного обеспечения (на той же платформе)	Нет	Нет	Нет	Да	Да
Обновление для ПК/планшета каждые 3 года	Нет	Нет	Нет	Да	Да
Бесплатное тестирование новых продуктов и технологий	Да	Да	Да	Да	Да
Гарантия целостности системы					
Однократный ежегодный выезд специалиста на объект (обучение или запуск системы)	Нет	Нет	Да	Нет	Да
Скидка на дополнительный выезд специалиста	Да	Да	Да	Да	Да
Скидка на аудит системы полива	Да	Да	Да	Да	Да
Скидка на тренинг по системам полива	Да	Да	Да	Да	Да
Скидка на GSP Plan для насосных станций	Нет	Нет	Да	Да	Да
Удаленная помощь и консультации					
Безлимитная бесплатная техническая поддержка по телефону	Да	Да	Да	Да	Да
Удаленная компьютерная помощь	Да	Да	Да	Да	Да
Восстановление данных	Да	Да	Да	Да	Да
Скидка по «Программе Замены Плат»	Нет	Да	Да	Да	Да
Скидка на запчасти	Нет	Да	Да	Да	Да

*только для контроля участка

Информация о спецификации

Информация содержащаяся в данном каталоге верна на момент его выхода и может быть использованна для составления надлежащей спецификации каждого продукта. Самую свежую информацию Вы можете получить на нашем сайте www.rainbird.eu

Сокращения

В каталоге используются следующие сокращения:

Распылители 	Роторы 	Импульсные 	Центральные системы управления 
<p>F Полный круг</p> <p>H Пол круга</p> <p>LA Форсунки с низким углом</p> <p>PRS Регулятор давления</p> <p>Q Четверть круга</p> <p>SAM Антидренажный клапан Seal-A-Matic™</p> <p>SQ Квадрат</p> <p>SS Stream Spray</p> <p>T Треть круга</p> <p>TQ Три четверти круга</p> <p>TT Две четверти круга</p>	<p>FC Полный круг</p> <p>LA Форсунки с низким углом</p> <p>PC Регулируемый угол поворота</p> <p>SAM Встроенный антидренажный клапан Stopamatic® или Seal-A-Matic™</p>	<p>ADJ Регулируемый диффузный болт для регулировки расстояния</p> <p>LA Форсунки с низким углом</p> <p>PJ Высокоточная струйная трубка</p> <p>TNT Обозначение вкладыша</p> <p></p> <p>Клапаны</p> <p>PRS Модуль регулятора давления</p>	<p>SAT Сателлитный контроллер</p> <p>TW Двух проводной канал связи</p> <p>WM Настенный корпус</p>

Примечание:

1: Для всех импульсных оросителей, указанное давление относится к рабочему давлению на форсунке.

2: Количество осадков приведено только для информации.

3: Для правильного выбора размещения оросителей, проконсультируйтесь у специалиста.

The Intelligent Use of Water™

В Rain Bird®, мы считаем, что наша главная задача разрабатывать продукты и технологии, которые позволяют эффективно использовать воду. Наши обязательства также распространяются на образование, профессиональную подготовку и услуги для нашей промышленности и нашего сообщества.

Необходимость экономии воды никогда не была выше, чем сейчас. Мы хотим сделать еще больше, и с вашей помощью, мы можем. Посетите www.rainbird.com для получения дополнительной информации о Рациональном использовании водных ресурсов™.



Rain Bird Europe SNC

900, rue Ampère, B.P. 72000
13792 Aix-en-Provence Cedex 3
FRANCE
Tel: (33) 4 42 24 44 61
Fax: (33) 4 42 24 24 72
rbe@rainbird.eu - www.rainbird.eu

Rain Bird Sverige AB

c/o Matrisen
Nordenskiöldsgatam 6
21119 Malmö
SWEDEN
Tel: (46) 42 25 04 80
rbs@rainbird.eu - www.rainbird.se

Rain Bird Deutschland GmbH

Königstraße 10c
70173 Stuttgart
DEUTSCHLAND
Tel: +49 (0) 711 222 54 158
Fax: +49 (0) 711 222 54 200
rbd@rainbird.eu

Rain Bird France SNC

900, rue Ampère, B.P. 72000
13792 Aix en Provence Cedex 3
FRANCE
Tel: (33) 4 42 24 44 61
Fax: (33) 4 42 24 24 72
rbb@rainbird.eu - www.rainbird.fr

Rain Bird Iberica S.A.

Polígono Ind. Pinares Llanos
c/ Carpinteros, 12, 2ºC
28670 Villaviciosa de Odón, Madrid
ESPAÑA
Tel: (34) 91 632 48 10
Fax: (34) 91 632 46 45
rbib@rainbird.eu - www.rainbird.es
Portugal@rainbird.eu - www.rainbird.pt

Rain Bird Turkey

Çamlık Mh. Dinç Sokak Sk. No.4 D:59-60
34760 Ümraniye, İstanbul
TÜRKIYE
Tel: (90) 216 443 75 23
Fax: (90) 216 461 74 52
rbbt@rainbird.eu - www.rainbird.com.tr