

Содержание

1. Formularul ofertei	2
2. Specificații de preț	3
3. Specificații tehnice	5
4. duae	9
5. Garantia ofertei	26
6. Formular informativ despre ofertant	27
7. Neîncadrarea în situațiile de excludere	29
1 FORMULARUL F 3.5	29
8. Neimplicarea în practici frauduloase	30
9. Fisc 11.12	31
10. certificat de inregistrare.semnat	32
10. Extras 19.11.2020	33
11. Autorizatie activitate	34
1 Autorizatie 2018	34
1.1 autorizatie de functionare (22018	34
1.2 autorizatie de functionare 2 2018	35
2 autorizatie sanitara 2018	36
11.1. Act drept de a livra	37
12. Certificat BCR 18.11.2020	38
13. Certificate calitate	39
1 1. EAES_RU_C_RU.MH11.V00008_19_ot_05.02.2019_po_04.02.2024_ESK_1	39
2 3. ДС ЕАЭС № RU Д-РУ.MX11.В.00109 Плиты	41
3 4. EU declaration of conformity 2019_2	43
4 5. EAES_N_RU_D_RU.MH11.V.00044_20_s_09.01.2020_po_23.12.2024__ShZhE_i_ ESh_14	44
5 6. Image-65	45
6 8. Declaration_Hol_Shkafi	46
7 9. Certificate inox	49
8 14. Eurolux	54
9 15. Certificate_10096325	55
14. Declaratie livrare	56
15. Declaratie garantie	57
16. Desene tehnice	58

Formularul ofertei (F3.1)

[Ofertantul va completa acest formular în conformitate cu instrucțiunile de mai jos. Nu se vor permite modificări în formatul formularului, precum și nu se vor accepta înlocuiri în textul acestuia.]

Data depunerii ofertei: “30” octombrie 2020

Procedura de achiziție Nr.: ocds-b3wdp1-MD-1605853135256

Anunț de participare Nr.: 21031083

Către: Direcția Învățământ, Tineret și Sport a Primăriei mun. Bălți
[numele deplin al autorității contractante]

Inoxplus SRL declară că:

[denumirea ofertantului]

a) Au fost examinate și nu există rezervări față de documentele de atribuire, inclusiv modificările nr. nu se aplică.

[introduceți numărul și data fiecărei modificări, dacă au avut loc]

b) Inoxplus SRL se angajează să

[denumirea ofertantului]

furnizeze în conformitate cu documentele de atribuire și condițiile stipulate în specificațiile tehnice și preț, următoarele bunuri Utilaj tehnologic pentru blocul alimentar, conform necesităților DITS a Primăriei mun. Bălți.

[introduceți o descriere succintă a bunurilor]

c) Suma totală a ofertei fără TVA constituie:

Lot 1 – 26 472,27 lei	Lot 6 – 11 674,13 lei	Lot 11 – 37 202,50 lei
Lot 2 – 9 750,00 lei	Lot 7 – 24 326,44 lei	Lot 12 – 3 694,38 lei
Lot 3 – 13 518,90 lei	Lot 8 – 12 391,99 lei	Lot 13 – 107 721,46 lei
Lot 4 – 43 137,30 lei	Lot 9 – 14 207,29 lei	Lot 14 – 36 291,67 lei
Lot 5 – 38 070,00 lei	Lot 10 – 4 883,33 lei	Lot 15 – 40 600,00 lei

[introduceți prețul pe loturi (unde e cazul) și totalul ofertei în cuvinte și cifre, indicând toate sumele și valutele respective]

d) Suma totală a ofertei cu TVA constituie:

Lot 1 – 31 766,72 lei	Lot 6 – 14 008,95 lei	Lot 11 – 44 643,00 lei
Lot 2 – 11 700,00 lei	Lot 7 – 29 191,73 lei	Lot 12 – 4 433,25 lei
Lot 3 – 16 222,68 lei	Lot 8 – 14 870,39 lei	Lot 13 – 129 265,75 lei
Lot 4 – 51 764,76 lei	Lot 9 – 17 048,75 lei	Lot 14 – 43 550,00 lei
Lot 5 – 45 684,00 lei	Lot 10 – 5 860,00 lei	Lot 15 – 48 720,00 lei

[introduceți prețul pe loturi (unde e cazul) și totalul ofertei în cuvinte și cifre, indicând toate sumele și valutele respective]

e) Prezenta ofertă va rămâne valabilă pentru perioada de timp specificată în **FDA3.8.**, începând cu data-limită pentru depunerea ofertei, în conformitate cu **FDA4.2.**, va rămâne obligatorie și va putea fi acceptată în orice moment până la expirarea acestei perioade;

f) În cazul acceptării prezentei oferte, Inoxplus SRL

[denumirea ofertantului]

se angajează să obțină o Garanție de bună execuție în conformitate cu **FDA6**, pentru executarea corespunzătoare a contractului de achiziție publică.

g) Nu suntem în nici un conflict de interese, în conformitate cu art. 74 din Legea nr. 131 din 03.07.2015 privind achizițiile publice.

h) Compania semnatară, afiliații sau sucursalele sale, inclusiv fiecare partener sau subcontractor ce fac parte din contract, nu au fost declarate neeligibile în baza prevederilor legislației în vigoare sau a regulamentelor cu incidență în domeniul achizițiilor publice.

Semnat:



[semnătura persoanei autorizate pentru semnarea ofertei]

Nume: Dumitru Covalenco

În calitate de: Director General

[funcția oficială a persoanei ce semnează formularul ofertei]

Ofertantul: Inoxplus SRL

Adresa: Mun. Chișinău, str. Petru Rareș, 36, bir.48 2005

Data: “30” octombrie 2020

Specificații de preț (F4.2)

[Acest tabel va fi completat de către ofertant în coloanele 5,6,7,8, iar de către autoritatea contractantă – în coloanele 1,2,3,4,9,10]

Numărul procedurii de achiziție: Cererea ofertelor de prețuri (bunuri) 21031083, MTender ID ocds-b3wdp1-MD-1605853135256									
Denumirea procedurii de achiziție: „Utilaj tehnologic pentru blocul alimentar, conform necesităților DÎTS a Primăriei mun. Bălți”									
Cod CPV	Denumirea bunurilor	Unitatea de măsură	Cantitatea	Preț unitar (fără TVA)	Preț unitar (cu TVA)	Suma fără TVA	Suma cu TVA	Termenul de livrare	Clasificație bugetară (IBAN)
1	2	3	4	5	6	7	8	9	10
	Lot 1	Tavă electrică de gătit bucate, LT B.P. Hașdeu							
39314000-6	Tavă electrică de gătit bucate, LT B.P. Hașdeu	buc	1	26 472,27	31 766,72	26 472,27	31 766,72	14 zile de la înregistrare	
		Total Lot 1			26 472,27	31 766,72	31 766,72		
	Lot 2	Lada frigorifică, LT B.P.Hasdeu							
39711130-9	Lada frigorifică, LT B.P.Hasdeu	buc	2	4 875,00	5 850,00	9 750,00	11 700,00	14 zile de la înregistrare	
		Total Lot 2			9 750,00	11 700,00	11 700,00		
	Lot 3	Plita electrică cu 6 ochiuri, LT M.Lomonosov							
39711430-2	Plita electrică cu 6 ochiuri, LT M.Lomonosov	buc	1	13 518,90	16 222,68	13 518,90	16 222,68	14 zile de la înregistrare	
		Total Lot 3			13 518,90	16 222,68	16 222,68		
	Lot 4	Cuptor de copt, L T M. Lomonosov							
39711360-0	Cuptor de copt, L T M. Lomonosov	buc	1	43 137,30	51 764,76	43 137,30	51 764,76	14 zile de la înregistrare	
		Total Lot 4			43 137,30	51 764,76	51 764,76		
	Lot 5	Cuptor electric, LT M. Lomonosov							
39711361-7	Cuptor electric, LT M. Lomonosov	buc	1	38 070,00	45 684,00	38 070,00	45 684,00	14 zile de la înregistrare	
		Total Lot 5			38 070,00	45 684,00	45 684,00		
	Lot 6	Mașină de curățat cartofi, LT G. Coșbuc							
39314000-6	Mașină de curățat cartofi, LT G. Coșbuc	buc	1	11 674,13	14 008,95	11 674,13	14 008,95	14 zile de la înregistrare	
		Total Lot 6			11 674,13	14 008,95	14 008,95		
	Lot 7	Tigaie electrică, LT V. Maiakovski							
39314000-6	Tigaie electrică, LT V. Maiakovski	buc	1	24 326,44	29 191,73	24 326,44	29 191,73	14 zile de la înregistrare	
		Total Lot 7			24 326,44	29 191,73	29 191,73		
	Lot 8	Dulap frigorific, Școala primară nr.21							
39711130-9	Dulap frigorific, Școala primară nr.21	buc	1	12 391,99	14 870,39	12 391,99	14 870,39	14 zile de la înregistrare	
		Total Lot 8			12 391,99	14 870,39	14 870,39		
	Lot 9	Rafturi Inox, LT V. Maiakovski							
39314000-6	Rafturi Inox, LT V. Maiakovski 1700*330*1600	buc	1	5 452,92	6 543,50	5 452,92	6 543,50	14 zile de la înregistrare	
39314000-6	Rafturi Inox, LT V. Maiakovski 1800*500*1850	buc	1	5 817,08	6 980,50	5 817,08	6 980,50		
39314000-6	Rafturi Inox, LT V. Maiakovski 1000x600x900	buc	1	2 937,29	3 524,75	2 937,29	3 524,75		
		Total Lot 9			14 207,29	17 048,75	17 048,75		
	Lot 10	Cada de baie din inox (1500x700x700), LT M. Lomonosov							
39314000-6	Cada de baie din inox (1500x700x700), LT M. Lomonosov	buc	1	4 883,33	5 860,00	4 883,33	5 860,00	14 zile de la înregistrare	
		Total Lot 10			4 883,33	5 860,00	5 860,00		
	Lot 11	Masa de producere din Inox, LT D.Cantemir							
39121200-8	Masa de producere din Inox, LT D.Cantemir 1700x600x850h	buc	2	3 579,38	4 295,25	7 158,75	8 590,50	14 zile de la înregistrare	
39121200-8	Masa de producere din Inox, LT D.Cantemir 1800x600x850h	buc	1	4 283,75	5 140,50	4 283,75	5 140,50		
39121200-8	Masa de producere din Inox, LT D.Cantemir 1400x600x850h	buc	1	3 004,38	3 605,25	3 004,38	3 605,25		
39121200-8	Masa de producere din Inox, LT D.Cantemir 1400x600x850h	buc	1	3 004,38	3 605,25	3 004,38	3 605,25		
39121200-8	Masa de producere din Inox, LT D.Cantemir 1500x600x850h	buc	1	3 272,71	3 927,25	3 272,71	3 927,25		
39121200-8	Masa de producere din Inox, LT D.Cantemir 1500x600x850h	buc	1	3 335,00	4 002,00	3 335,00	4 002,00		
39121200-8	Masa de producere din Inox, LT D.Cantemir 1200x600x850h	buc	1	3 344,58	4 013,50	3 344,58	4 013,50		

39121200-8	Masa de productie din Inox, LT D.Cantemir 1800x600x850h	buc	1	5 917,71	7 101,25	5 917,71	7 101,25		
39121200-8	Masa de productie din Inox, LT D.Cantemir 1500x600x850h	buc	1	3 881,25	4 657,50	3 881,25	4 657,50		
				Total Lot 11	37 202,50	44 643,00			
	Lot 12			Polița pe perete, LT D. Cantemir					
39314000-6	Polița pe perete, LT D. Cantemir 1000x200x20h	buc	1	1 087,71	1 305,25	1 087,71	1 305,25	14 zile de la înregistrare	
39314000-6	Polița pe perete, LT D. Cantemir 1200x200x20h	buc	1	1 173,96	1 408,75	1 173,96	1 408,75		
39314000-6	Polița pe perete, LT D. Cantemir 1500x200x20h	buc	1	1 432,71	1 719,25	1 432,71	1 719,25		
				Total Lot 12	3 694,38	4 433,25			
	Lot 13			Masă din inox, Instituțiile preșcolare					
39121200-8	Masă din inox, Instituțiile preșcolare 1000x600x850	buc	1	21 648,63	25 978,35	21 648,63	25 978,35	14 zile de la înregistrare	
39121200-8	Masă din inox, Instituțiile preșcolare 600x600x850	buc	1	21 648,63	25 978,35	21 648,63	25 978,35		
39121200-8	Masă din inox, Instituțiile preșcolare 1480x750x850	buc	1	21 648,63	25 978,35	21 648,63	25 978,35		
39121200-8	Masă din inox, Instituțiile preșcolare 1800x800x850	buc	1	21 648,63	25 978,35	21 648,63	25 978,35		
39121200-8	Masă din inox, Instituțiile preșcolare 2400x800x850	buc	1	21 648,63	25 978,35	21 648,63	25 978,35		
				Total Lot 13	107 721,46	129 265,75			
	Lot 14			Dulap frigorific cu uși panou-5 rafturi, Instituțiile preșcolare					
39711130-9	Dulap frigorific cu uși panou-5 rafturi, Instituțiile preșcolare	buc	5	7 258,33	8 710,00	36 291,67	43 550,00	14 zile de la înregistrare	
				Total Lot 14	36 291,67	43 550,00			
	Lot 15			Frigider cu două camere de uz casnic, Instituțiile preșcolare					
39711130-9	Frigider cu două camere de uz casnic, Instituțiile preșcolare	buc	7	5 800,00	6 960,00	40 600,00	48 720,00	14 zile de la înregistrare	
				Total Lot 15	40 600,00	48 720,00			
				Total oferta	423 941,65	508 729,98			

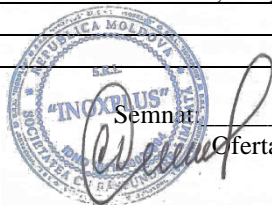









Semnat: _____ Numele, Prenumele: Dumitru Covalenco În calitate de: Director General
Ofertantul: Inoxplus SRL Adresa: Mun. Chișinău, str. Petru Rares, 36, bir.48 2005

Specificații tehnice (F4.1)



[Acest tabel va fi completat de către ofertant în coloanele 3, 4, 5, 7, iar de către autoritatea contractantă – în coloanele 1, 2, 6, 8]

„Utilaj tehnologic pentru blocul alimentară, conform necesităților DÎTS a Primăriei mun. Bălți”,
Cererea ofertelor de prețuri (bunuri) 21031083, MTender ID ocds-b3wdp1-MD-1605853135256

Cod CPV	Denumirea bunurilor	Modelul articolului	Țara de origine	Producătorul	Specificarea tehnică deplină solicitată de către autoritatea contractantă	Specificarea tehnică deplină propusă de către ofertant	Standarde de referință
1	2	3	4	5	6	7	8
	Bunuri						
	Lot 1	Tavă electrică de gătit bucate, LT B.P. Hașdeu					
39314000-6	Tavă electrică de gătit bucate, LT B.P. Hașdeu	 3CK-90-0,47-70	Rusia	Abat	Tava electrică de gătit bucate; Caracteristici Generale; -Puterea-380W; 12kWt; -Volumul-85 litri; -Regimul de temperatură +50+270 oC; -Timpul de încălzire-45min; -Corpul confecționat din Inox parțial metal; -Gabaritele 1440x800x850H	Tava electrică de gătit bucate; Caracteristici Generale; -Puterea-380W; 12kWt; -Volumul-70 litri; -Regimul de temperatură +20+270 oC; -Timpul de încălzire-15min; -Corpul confecționat din Inox parțial metal; -Gabaritele 840x1045x940H	
	Lot 2	Lada frigorifică, LT B.P.Hasdeu					
39711130-9	Lada frigorifică, LT B.P.Hasdeu	 RGL400A	China	Regal	Lada frigorifică (echivalent MJK-500); Caracteristici Generale; Capac orb; Volumul 472l; T-18 o oC-24 oC; În complet să includă 1 coș; Gabaritele 1400*600*800H 220B/0,25Bт	Lada frigorifică (echivalent MJK-500); Caracteristici Generale; Capac orb; Volumul 354l; T-18 o oC-24 oC; În complet să includă 1 coș; Gabaritele 825x1275x700 220B/285 kWh/an	
	Lot 3	Plita electrică cu 6 ochiuri, LT M.Lomonosov					
39711430-2	Plita electrică cu 6 ochiuri, LT M.Lomonosov	 ПЭ-8060	Rusia	ПЭ-8060	Plita electrică cu 6 ochiuri (echivalent ПЭ-8040); Caracteristici Generale; - fără rola; 1475*850*860H; 380V / 16,5kWt; Instalarea – pe podea; Arzător din fontă; Modelul este echipat cu un raft pe care se pot stoca vase și ustensile de bucătărie. Suportul este fabricat din profil de țevi zincat, blat si panou frontal din inox, pereții laterali și raftul din oțel zincat, acoperit cu vopsea pulbere, picioare din profil zincat țevi, acoperit cu pulbere, cu multistrat sprijin.	Plita electrică cu 6 ochiuri (echivalent ПЭ-8040); Caracteristici Generale; - fără rola; 1475*850*860H; 380V / 16,5kWt; Instalarea – pe podea; Arzător din fontă; Modelul este echipat cu un raft pe care se pot stoca vase și ustensile de bucătărie. Suportul este fabricat din profil de țevi zincat, blat si panou frontal din inox, pereții laterali și raftul din oțel zincat, acoperit cu vopsea pulbere, picioare din profil zincat țevi, acoperit cu pulbere, cu multistrat sprijin.	
	Lot 4	Cuptor de copt, L T M. Lomonosov					
39711360-0	Cuptor de copt, L T M. Lomonosov	 0L0664E	Italia	Vesta	Cuptor de copt; Caracteristici Generale; Cuptor de copt cu convecție și aburi-XV 593 380V, 10,5kWt-t=+90+260 oC (inclusiv Suport Inox pentru cuptor de copt CPRN-860-gabarite 860x900x650H-1polița Filtru dedurizator pentru cuptor DVA-12, VOLUM 12 l.); Sa conțină setul de tăvi; GN 1/1-40 Tava INOX pentru cuptor (gastronomie) - mărimile tăvii 530x325x40H; GN 1/1-100 Tava INOX pentru cuptor (budinca) - mărimile tăvii 530x325x100H; GN1/1-65 Tava INOX pentru cuptor - mărimile tăvii 530x325x65H; GN1/1-65 perf. Tava INOX perforată pentru cuptor - mărimile tăvii 530x325x65H,	Cuptor de copt; Caracteristici Generale; Cuptor de copt cu convecție și aburi-XV 593 380V, 9,2kWt-t=+90+260 oC (inclusiv Suport Inox pentru cuptor de copt CPRN-860-gabarite 860x900x650H-1polița Filtru dedurizator pentru cuptor DVA-12, VOLUM 12 l.); Sa conțină setul de tăvi; GN 1/1-40 Tava INOX pentru cuptor (gastronomie) - mărimile tăvii 530x325x40H; GN 1/1-100 Tava INOX pentru cuptor (budinca) - mărimile tăvii 530x325x100H; GN1/1-65 Tava INOX pentru cuptor - mărimile tăvii 530x325x65H; GN1/1-65 perf. Tava INOX perforată pentru cuptor - mărimile tăvii 530x325x65H,	

Lot 5		Cuptor electric, LT M. Lomonosov						
39711361-7	Cuptor electric, LT M. Lomonosov	 IIIЖЭ-3-K-2/1	Rusia	Abat	Cuptor electric (echivalent PL-6); Caracteristici Generale: - ușa cu sticlă; - 3 nivele; - 6 tăvi (aluminiu) 600*400; 1225*770*1540H; 380V/19.2kWt; 300°C	Cuptor electric (echivalent PL-6); Caracteristici Generale: - ușa metal; - 3 nivele; - 2 tăvi (inox) 530x325; 840x930x1500; 380V/17.9kWt; 270°C		
Lot 6		Mașină de curățat cartofi, LT G. Coșbuc						
39314000-6	Mașină de curățat cartofi, LT G. Coșbuc	 MOK-300Y	Belorus	Белгортмаш	Mașină de curățat cartofi; Caracteristici generale; - 380V, 0,55kWt. - Încărcare-10kg cartofi; - 1 ciclu de curățare 2 min; - Control electromecanic; - Suprafața utilajului- Inox; - Instalată pe suport Inox; - În complet cos pentru deșeuri; - Pentru curățat cartofi, morcovi, ceapă; - Gabaritele 465x700x1100H; - Productivitatea- 150kg/oră; - Greutatea- 55kg	Mașină de curățat cartofi; Caracteristici generale; - 380V, 0,55kWt. - Încărcare-10kg cartofi; - 1 ciclu de curățare 2 min; - Control electromecanic; - Suprafața utilajului- Inox; - Instalată pe suport Inox; - În complet cos pentru deșeuri; - Pentru curățat cartofi, morcovi, ceapă; - Gabaritele 500x480x850; - Productivitatea- 300kg/oră; - Greutatea- 47kg		
Lot 7		Tigaie electrică, LT V. Maiakovski						
39314000-6	Tigaie electrică, LT V. Maiakovski	 ЭСК-80-0,27-40	Rusia	Abat	Tigaie electrică (echivalent СЭЧ-0.25); Caracteristici Generale -volumul 38 l; -cuva din fonta; 1000*800*850H; 380V / 9 kWt	Tigaie electrică (echivalent СЭЧ-0.25); Caracteristici Generale -volumul 40 l; -cuva din fonta; 800x899x950; 380V / 9 kWt		
Lot 8		Dulap frigorific, Școala primară nr.21						
39711130-9	Dulap frigorific, Școala primară nr.21	 CM114-S	Rusia	Polair	Dulap frigorific; Caracteristici generale; Cu 2 uși-panou, 220V, 0,5Wt, volum 1400 l, polițe rulante, gabarit 1400x620x2028, regim de temperatură 0 + 6C, răcire prin ventilare	Dulap frigorific; Caracteristici generale; Cu 2 uși-panou, 220V, 0,5Wt, volum 1400 l, polițe rulante, gabarit 1402x925x1960, regim de temperatură 0 + 6C, răcire prin ventilare		
Lot 9		Rafturi Inox, LT V. Maiakovski						
39314000-6	Rafturi Inox, LT V. Maiakovski 1700*330*1600	IP01	Moldova	Inoxplus	Raft de uscare a vaselor cu trei polițe. Piciorușe pătrate. Piciorușe ajustabile. 1700*330*1600	Raft de uscare a vaselor cu trei polițe. Piciorușe pătrate. Piciorușe ajustabile. 1700*330*1600		
39314000-6	Rafturi Inox, LT V. Maiakovski 1800*500*1850	IP02	Moldova	Inoxplus	Raft cu patru polițe. Piciorușe pătrate. Piciorușe ajustabile. 1800*500*1850	Raft cu patru polițe. Piciorușe pătrate. Piciorușe ajustabile. 1800*500*1850		
39314000-6	Rafturi Inox, LT V. Maiakovski 1000x600x900	IP03	Moldova	Inoxplus	Raft de uscare a vaselor, cu 2 polițe, cu scurgere în partea dreaptă, dimensiunile 1000x600x900	Raft de uscare a vaselor, cu 2 polițe, cu scurgere în partea dreaptă, dimensiunile 1000x600x900		
Lot 10		Cada de baie din inox (1500x700x700), LT M. Lomonosov						
39314000-6	Cada de baie din inox (1500x700x700), LT M. Lomonosov	IP03	Moldova	Inoxplus	Cada de baie din inox. Caracteristici Generale (1500x700x700), având țevă de scurgere din metal plastic, montat pe picioare din fonta	Cada de baie din inox. Caracteristici Generale Masa 1500x700x700 cu 1 cuva 1300x550x450. Picioare reglabile		
Lot 11		Masa de producere din Inox, LT D.Cantemir						
39121200-8	Masa de producere din Inox, LT D.Cantemir 1700x600x850h	IP04	Moldova	Inoxplus	Masa de producere din Inox, cu poliță si bordura 1700x600x850h Inox	Masa de producere din Inox, cu poliță si bordura 1700x600x850h Inox		
39121200-8	Masa de producere din Inox, LT D.Cantemir 1800x600x850h	IP05	Moldova	Inoxplus	Masa de producere cu poliță si bordura Inox 1800x600x850h	Masa de producere cu poliță si bordura Inox 1800x600x850h		

39121200-8	Masa de producere din Inox, LT D.Cantemir 1400x600x850h	IP06	Moldova	Inoxplus	Masa de producere cu polița fără bordura Inox 1400x600x850h	Masa de producere cu polița fără bordura Inox 1400x600x850h	
39121200-8	Masa de producere din Inox, LT D.Cantemir 1400x600x850h	IP07	Moldova	Inoxplus	Masa de producere cu polița fără bordura 1400x600x850h Inox	Masa de producere cu polița fără bordura 1400x600x850h Inox	
39121200-8	Masa de producere din Inox, LT D.Cantemir 1500x600x850h	IP08	Moldova	Inoxplus	Masa de producere cu polița si bordura 1500x600x850h Inox	Masa de producere cu polița si bordura 1500x600x850h Inox	
39121200-8	Masa de producere din Inox, LT D.Cantemir 1500x600x850h	IP09	Moldova	Inoxplus	Masa de producere cu chiuveta si bordura 1500x600x850h Chiuveta 500x500x200 mm, Inox	Masa de producere cu chiuveta si bordura 1500x600x850h Chiuveta 500x500x200 mm, Inox	
39121200-8	Masa de producere din Inox, LT D.Cantemir 1200x600x850h	IP10	Moldova	Inoxplus	Masa de producere cu chiuveta si bordura 1200x600x850h Chiuveta 400x400x250 mm, Inox	Masa de producere cu chiuveta si bordura 1200x600x850h Chiuveta 400x400x250 mm, Inox	
39121200-8	Masa de producere din Inox, LT D.Cantemir 1800x600x850h	IP11	Moldova	Inoxplus	Masa de producere cu 2 chiuvete 1800x600x850h, Inox	Masa de producere cu 2 chiuvete 1800x600x850h, Inox	
39121200-8	Masa de producere din Inox, LT D.Cantemir 1500x600x850h	IP12	Moldova	Inoxplus	Masa de producere cu polița si gaura pentru resturi 1500x600x850h, Inox	Masa de producere cu polița si gaura pentru resturi 1500x600x850h, Inox	
	Lot 12	Polița pe perete, LT D. Cantemir					
39314000-6	Polița pe perete, LT D. Cantemir 1000x200x20h	IP13	Moldova	Inoxplus	Poliță de perete, 1000x200x20h, Inox	Poliță de perete, 1000x200x20h, Inox	
39314000-6	Polița pe perete, LT D. Cantemir 1200x200x20h	IP14	Moldova	Inoxplus	Poliță de perete, 1200x200x20h Inox	Poliță de perete, 1200x200x20h Inox	
39314000-6	Polița pe perete, LT D. Cantemir 1500x200x20h	IP15	Moldova	Inoxplus	Poliță de perete, 1500x200x20h, Inox	Poliță de perete, 1500x200x20h, Inox	
	Lot 13	Masă din inox, Instituțiile preșcolare					
39121200-8	Masă din inox, Instituțiile preșcolare 1000x600x850	IP16	Moldova	Inoxplus	Masă din INOX cu grilă și bord de protecție Dimensiuni: 1000x600x850	Masă din INOX cu grilă și bord de protecție Dimensiuni: 1000x600x850	
39121200-8	Masă din inox, Instituțiile preșcolare 600x600x850	IP17	Moldova	Inoxplus	Masă din INOX cu o cuvă cu bord de protecție, fără robinet, cu sifon. Dimensiuni: 600x600x850 Dimensiuni cuvă: 500x450x300	Masă din INOX cu o cuvă cu bord de protecție, fără robinet, cu sifon. Dimensiuni: 600x600x850 Dimensiuni cuvă: 500x450x300	
39121200-8	Masă din inox, Instituțiile preșcolare 1480x750x850	IP18	Moldova	Inoxplus	Masă din INOX cu două cuve, cu bord de protecție, cu robinet, cu sifon. Dimensiuni: 1480x750x850 Dimensiuni cuvă: 650x650x500	Masă din INOX cu două cuve, cu bord de protecție, cu robinet, cu sifon. Dimensiuni: 1480x750x850 Dimensiuni cuvă: 650x650x500	

39121200-8	Masă din inox, Instituțiile preșcolare 1800x800x850	IP19	Moldova	Inoxplus	Masă din INOX cu două cuve, cu bord de protecție, cu robinet, cu sifon. Dimensiuni: 1800x800x850 Dimensiuni cuvă: 700x700x500	Masă din INOX cu două cuve, cu bord de protecție, cu robinet, cu sifon. Dimensiuni: 1800x800x850 Dimensiuni cuvă: 700x700x500	
39121200-8	Masă din inox, Instituțiile preșcolare 2400x800x850	IP20	Moldova	Inoxplus	Masă din INOX cu trei cuve, cu bord de protecție, cu robinet, cu sifon. Dimensiuni: 2400x800x850 Dimensiuni cuvă: 700x700x500	Masă din INOX cu trei cuve, cu bord de protecție, cu robinet, cu sifon. Dimensiuni: 2400x800x850 Dimensiuni cuvă: 700x700x500	
Lot 14		Dulap frigorific cu uși panou-5 rafturi, Instituțiile preșcolare					
39711130-9	Dulap frigorific cu uși panou-5 rafturi, Instituțiile preșcolare	SD185N W 	China	Eurolux	Dulap frigorific cu uși panou-5 rafturi; -220V; -0,3 cVt; -t=+2+8C; -Volum-390 litri; -Dimensiunile de gabarit 600*620*1885H	Dulap frigorific cu uși panou-5 rafturi; -220V; -0,3 cVt; -t=+2+8C; -Volum-341 litri; -Dimensiunile de gabarit 1900x600x640	
Lot 15		Frigider cu două camere de uz casnic, Instituțiile preșcolare					
39711130-9	Frigider cu două camere de uz casnic, Instituțiile preșcolare	DF4181W 	Rusia	Indesit	Frigider cu două camere de uz casnic (echivalent Samsung); Caracteristici: Volumul total util: 290 l; Volumul congelatorului: 70-99 l; Numărul de camere: 2; Sistema No Frost – in frigider si congelator; Dezghețarea frigiderului – No Frost; Dezghețarea congelatorului- No Frost; Consum energetic, (Kwh/an.) – 272; Numărul de rafturi in frigider – 3; Rafturi pe ușa frigiderului- 4; Rafturi in congelator- 3	Frigider cu două camere de uz casnic (echivalent Samsung); Caracteristici: Volumul total util: 298 l; Volumul congelatorului: 75 l; Numărul de camere: 2; Sistema No Frost – in frigider si congelator; Dezghețarea frigiderului – No Frost; Dezghețarea congelatorului- No Frost; Consum energetic, (Kwh/an.) – 313; Numărul de rafturi in frigider – 3; Rafturi pe ușa frigiderului- 4; Rafturi in congelator- 3	

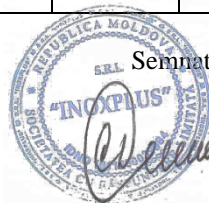

Semnat: _____ Numele, Prenumele: Dumitru Covalenco În calitate de: Director General

Ofertantul: Inoxplus SRL Adresa: Mun. Chișinău, str. Petru Rareș, 36, bir.48 2005

FORMULARUL STANDARD AL DOCUMENTULUI UNIC DE ACHIZIȚII EUROPEAN

1. Documentul unic de achiziții europene, (în continuare, DUAЕ) este o declarație pe proprie răspundere, prin care operatorul economic confirmă îndeplinirea criteriilor de calificare și selecție necesare în cadrul procedurilor de achiziție publică în Republica Moldova.
 2. Formularul este completat, semnat electronic și transmis autorității contractante la depunerea ofertei.
 3. Un DUAЕ depus de către operatorul economic în cadrul unei proceduri de achiziție publică anterioară poate fi reutilizat, cu condiția ca informațiile cuprinse în formular să fie corecte și valabile la data depunerii acestuia.
 4. Ofertantul care prezintă în DUAЕ informații false sau documentele justificative prezentate nu confirmă informația indicată în documentul prezentat este exclus din procedura de achiziție publică și/sau poate răspunde conform legislației.
 5. Formularul DUAЕ este constituit din 7 capitole, și anume:
 - 1) Capitolul I. Informații privind procedura de achiziție publică și autoritatea/entitatea contractantă;
 - 2) Capitolul II. Informații referitoare la operatorul economic;
 - 3) Capitolul III. Motive de excludere din cadrul procedurii de achiziție publică;
 - 4) Capitolul IV. Criteriile de calificare și selecție a operatorilor economici;
 - 5) Capitolul V. Indicații generale pentru criteriile de selecție a operatorilor economici;
 - 6) Capitolul VI. Preselecția candidaților pentru procedura de atribuire a contractului de achiziție publică;
 - 7) Capitolul VII. Declarații finale.
 6. Prezentarea formularului DUAЕ la depunerea ofertei care nu este conform cu cerințele stabilite în Documentația de atribuire duce la respingerea ofertei.
- Capitolul I. Informații privind procedura de achiziție publică și autoritatea/entitatea contractantă**

Compartimentul se completează doar de către autoritatea/entitatea contractantă.

Cod poziție	Conținutul cerinței	Răspuns
1	2	3
Informații despre publicare		
1A.1	Numărul anunțului/invitației publicate în Buletinul achizițiilor publice, și după caz numărul anunțului publicat în Jurnalul Oficial al Uniunii Europene	ocds-b3wdp1-MD-1605853135256
Identitatea autorității/entității contractante		

1B.1	Denumirea autorității/entității contractante	<i>Direcția Învățământ, Tineret și Sport a Primăriei mun. Bălți</i>
1B.2	Număr unic de identificare (IDNO) a autorității/entității contractante	<i>1015601000259</i>

Capitolul II. Informații referitoare la operatorul economic

Compartimentul se completează doar de către operatorii economici.

Cod poziție	Conținutul cerințelor	Răspuns
1	2	3
Informații privind operatorul economic		
2A.1	Denumirea operatorul economic	<i>INOXPLUS S.R.L.</i>
2A.2	Țara	<i>Republica Moldova</i>
2A.3	Cod poștal	<i>MD-2005</i>
2A.4	Oraș/Localitate	<i>mun. Chișinău</i>
2A.5	Adresa juridică	<i>str. Rareș Petru, 36, ap.(of.) 48</i>
2A.6	Pagina web	www.inoxplus.md
2A.7	Persoana sau persoanele de contact	<i>Pletnirov Vlad</i>
2A.7.1	<i>Telefon</i>	<i>+37378262888</i>
2A.7.2	<i>Adresa de e-mail</i>	tendere@inoxplus.md
2A.8	Număr unic de identificare (IDNO/IDNP)	<i>1011600039984</i>
2A.9	Numărul cod TVA	<i>0607844</i>
2A.10	Forma organizatorico-juridică a activității de antreprenariat	<i>Societate cu răspundere limitată</i>
2A.11	Numele acționarilor / asociaților	<i>N/A</i>
2A.12	Operatorul economic este: întreprindere mică întreprindere mijlocie și altele	<i>întreprindere mijlocie</i>
2A.13	În cazul în care achiziția este rezervată: operatorul economic este un atelier protejat sau o întreprindere socială, sau va asigura executarea contractului în contextul programelor de angajare protejată?	<input type="checkbox"/> Da <input checked="" type="checkbox"/> Nu
2A.13.1	<i>Dacă da, care este procentul corespunzător de lucrători cu dizabilități sau defavorizați?</i>	<i>N/A</i>
2A.13.2	<i>Specificați cărei sau căror categorii de lucrători cu dizabilități sau defavorizați le aparțin angajații în cauză?</i>	<i>N/A</i>

2A.14	Operatorul economic participă la procedura de achiziții publice împreună cu alți operatori economici?	<input type="checkbox"/> Da <input checked="" type="checkbox"/> Nu
2A.14.1	<i>Dacă Da, precizați rolul operatorului economic în cadrul grupului (lider, responsabil cu îndeplinirea unor sarcini specifice, etc).</i>	N/A
2A.14.2	<i>Numiți operatorii economici care participă la procedura respectivă de achiziție publică.</i>	N/A
2A.14.3	<i>Specificați denumirea grupului participant.</i>	N/A
<i>Notă. Dacă ați răspuns Da la întrebarea 2A.14, asigurați-vă ca operatorii economici menționați să prezinte un formular DUAE separat.</i>		
Informații privind reprezentanții operatorului economic		
Indicați numele persoanei (persoanelor) împuternicită (împuternicite) să îl reprezinte pe operatorul economic în scopurile prezentei proceduri de achiziție publică.		
2B.1	Nume și prenume	<i>Pletnirov Vlad</i>
2B.2	Poziție/acționând în calitate de..	<i>Manager dezvoltare</i>
2B.3	Țară	<i>Republica Moldova</i>
2B.4	Telefon	<i>+37378262888</i>
2B.5	Adresa de e-mail	tendere@inoxplus.md
Informații privind utilizarea capacităților altor entități		
2C.1	Operatorul economic utilizează capacitățile altor entități pentru a satisface criteriile de selecție prevăzute în capitolul IV, precum și (dacă este cazul) criteriile și regulile menționate în capitolul V de mai jos?	<input type="checkbox"/> Da <input checked="" type="checkbox"/> Nu
<i>Notă. Dacă ați răspuns Da la întrebarea 2C.1, prezentați un formular DUAE separat care să cuprindă informațiile solicitate în secțiunile A și B din capitolul respectiv și din capitolul III pentru fiecare dintre entitățile în cauză, completat și semnat în mod corespunzător de entitățile în cauză. Atragem atenția asupra faptului că trebuie incluși, de asemenea, tehnicienii sau organismele tehnice implicate, indiferent dacă fac sau nu parte din întreprinderea operatorului economic, în special cei care răspund de controlul calității și, în cazul contractelor de achiziții publice de lucrări, tehnicienii sau organismele tehnice la care poate face apel operatorul economic în vederea executării lucrărilor. În măsura în care este relevant pentru capacitatea (capacitățile) specifică (specifice) utilizată (utilizate) de operatorul economic, includeți informațiile prevăzute în capitolele IV și V pentru fiecare dintre entitățile în cauză.</i>		
D. Informații privind subcontractanții pe ale căror capacități operatorul economic se bazează		
2D.1	Operatorul economic intenționează să subcontracteze vreo parte din contract cu alți operatori economici?	<input type="checkbox"/> Da <input checked="" type="checkbox"/> Nu
2D.1.1	<i>Dacă Da, enumerați subcontractanții propuși.</i>	N/A

Capitolul III. Motive de excludere din cadrul procedurii de achiziție publică

Compartimentul se completează de către operatorii economici.

Cod poziție	Conținutul cerințelor	Răspuns
Motive referitoare la condamnări prin hotărârea definitivă a unei instanțe judecătorești		
1	2	3
3A.1	<p>Participare la o organizație criminală. Operatorul economic însuși sau orice persoană care este membru al organismului de administrare, de conducere sau de supraveghere al acestuia sau care are putere de reprezentare, de decizie sau de control în cadrul acestuia a făcut obiectul unei condamnări pronunțate printr-o hotărâre definitivă pentru participare la o organizație criminală, printr-o condamnare pronunțată cu cel mult cinci ani în urmă sau în care continuă să se aplice o perioadă de excludere prevăzută în mod direct în condamnare?</p>	<input type="checkbox"/> Da <input checked="" type="checkbox"/> Nu
3A.2	<p>Corupție. Operatorul economic însuși sau orice persoană care este membru al organismului de administrare, de conducere sau de supraveghere al acestuia sau care are putere de reprezentare, de decizie sau de control în cadrul acestuia a făcut obiectul unei condamnări pentru corupție pronunțate printr-o hotărâre definitivă, printr-o condamnare pronunțată cu cel mult cinci ani în urmă sau în care continuă să se aplice o perioadă de excludere prevăzută în mod direct în condamnare?</p>	<input type="checkbox"/> Da <input checked="" type="checkbox"/> Nu
3A.3	<p>Fraude. Operatorul economic însuși sau orice persoană care este membru al organismului de administrare, de conducere sau de supraveghere al acestuia sau care are putere de reprezentare, de decizie sau de control în cadrul acestuia a făcut obiectul unei condamnări pentru fraudă pronunțate printr-o hotărâre definitivă, printr-o condamnare pronunțată cu cel mult cinci ani în urmă sau în care continuă să se aplice o perioadă de excludere prevăzută în mod direct în condamnare?</p>	<input type="checkbox"/> Da <input checked="" type="checkbox"/> Nu
3A.4	<p>Infrațiuni teroriste sau infracțiuni legate de activitățile teroriste.</p>	<input type="checkbox"/> Da <input checked="" type="checkbox"/> Nu

	Operatorul economic însuși sau orice persoană care este membru al organismului de administrare, de conducere sau de supraveghere al acestuia sau care are putere de reprezentare, de decizie sau de control în cadrul acestuia a făcut obiectul unei condamnări pentru infracțiuni teroriste sau infracțiuni legate de activități teroriste, pronunțate printr-o hotărâre definitivă, printr-o condamnare pronunțată cu cel mult cinci ani în urmă sau în care continuă să se aplice o perioadă de excludere prevăzută în mod direct în condamnare?	
3A.5	Spălarea de bani sau finanțarea terorismului. Operatorul economic însuși sau orice persoană care este membru al organismului de administrare, de conducere sau de supraveghere al acestuia sau care are putere de reprezentare, de decizie sau de control în cadrul acestuia a făcut obiectul unei condamnări pentru infracțiuni teroriste sau infracțiuni legate de activități teroriste, pronunțate printr-o hotărâre definitivă, printr-o condamnare pronunțată cu cel mult cinci ani în urmă sau în care continuă să se aplice o perioadă de excludere prevăzută în mod direct în condamnare?	<input type="checkbox"/> Da <input checked="" type="checkbox"/> Nu
3A.6	Exploatarea prin muncă a copiilor și alte forme de trafic de persoane. Operatorul economic însuși sau orice persoană care este membru al organismului de administrare, de conducere sau de supraveghere al acestuia sau care are putere de reprezentare, de decizie sau de control în cadrul acestuia a făcut obiectul unei condamnări pronunțate printr-o hotărâre definitivă pentru exploatarea prin muncă a copiilor și alte forme de trafic de persoane, printr-o condamnare pronunțată cu cel mult cinci ani în urmă sau în care continuă să se aplice o perioadă de excludere prevăzută în mod direct în condamnare?	<input type="checkbox"/> Da <input checked="" type="checkbox"/> Nu
3A.7	În cazul că răspunsul este Da pentru cel puțin una din întrebările 3A.1 – 3A.6, puteți furniza dovezi care să arate că măsurile luate sunt suficiente pentru a demonstra fiabilitatea, în pofida existenței unui motiv de excludere?	<input type="checkbox"/> Da <input checked="" type="checkbox"/> Nu
3A.7.1	<i>Dacă Da, descrieți aceste măsuri.</i>	N/A
Motive privind plata impozitelor sau/și a contribuțiilor de asigurări sociale		
	Plata impozitelor	

3B.1	Operatorul economic și-a onorat obligațiile cu privire la plata impozitelor, taxelor și contribuțiilor sociale în conformitate cu prevederile legale în vigoare în Republica Moldova sau în țara în care este stabilit?	<input checked="" type="checkbox"/> Da <input type="checkbox"/> Nu
3B.1.1	<i>Dacă Nu, în ce mod a fost stabilită obligația cu privire la plata impozitelor, taxelor și contribuțiilor sociale?</i>	N/A
3B.1.2	<i>În cazul în care, încălcarea cu referire la obligațiile privind plata impozitelor, taxelor și contribuțiilor sociale a fost stabilită printr-o hotărâre judecătorească sau administrativă, această decizie este definitivă?</i>	N/A
3B.1.3	<i>În cazul în care, încălcarea cu referire la obligațiile privind plata impozitelor, taxelor și contribuțiilor sociale a fost stabilită printr-o hotărâre judecătorească sau administrativă, precizați data și numărul deciziei.</i>	N/A
3B.2	Operatorul economic beneficiază, în condițiile legii, de eșalonarea obligațiilor de plată a impozitelor, taxelor și contribuțiilor de asigurări sociale ori de alte facilități în vederea plății acestora, inclusiv a majorărilor de întârziere (penalităților) și/sau a amenzilor? Notă: <i>Se completează doar în cazul în care ați răspuns Nu, la întrebarea din 3B.1.</i>	N/A
3B.2.1	<i>Dacă Da, operatorul economic este în măsură să furnizeze actul privind eșalonarea obligațiilor de plată a impozitelor, taxelor și contribuțiilor de asigurări sociale ori de alte facilități în vederea plății acestora?</i>	N/A
3B.3	Operatorul economic este în măsură să furnizeze un certificat cu privire la plata impozitelor sau să furnizeze informații privind onorarea obligațiilor fiscale?	<input checked="" type="checkbox"/> Da <input type="checkbox"/> Nu
3B.4	Informațiile privind lipsa/existența restanțelor față de bugetul public național sunt disponibile gratuit pentru autorități, prin accesarea unei baze de date naționale? Dacă da, specificați informația care ar permite verificarea.	Adresa de internet: https://servicii.fisc.md/contribuabil.aspx Autoritatea sau organismul emitent(ă):

		<i>Serviciul Fiscal de Stat</i>
		Referința exactă a documentației: <i>1011600039984</i>
B. Includerea în lista de interdicție a operatorilor economici		
3C.1	Operatorul economic este înscris în lista de interdicție a operatorilor economici?	<input type="checkbox"/> Da <input checked="" type="checkbox"/> Nu
3C.1.1	<i>În cazul că răspunsul este Da pentru întrebarea 3C.1, puteți furniza dovezi care să arate că măsurile luate sunt suficiente pentru a demonstra fiabilitatea, în pofida existenței unui motiv de excludere?</i>	N/A
3C.1.2	<i>Dacă Da, descrieți aceste măsuri.</i>	N/A
Motive legate de insolvabilitate, conflicte de interese sau abateri profesionale		
	Obligațiile aplicabile în domeniul mediului, muncii și asigurărilor sociale	
	Operatorul economic a încălcat obligațiile în domeniul mediului în ultimii 3 ani?	<input type="checkbox"/> Da <input checked="" type="checkbox"/> Nu
3D.1.1	<i>În cazul că răspunsul este Da pentru întrebarea 3D.1, puteți furniza dovezi care să arate că măsurile luate sunt suficiente pentru a demonstra fiabilitatea, în pofida existenței unui motiv de excludere?</i>	N/A
3D.1.2	<i>Dacă Da, descrieți aceste măsuri.</i>	N/A
3D.2	Operatorul economic a încălcat obligațiile în domeniul social în ultimii 3 ani?	<input type="checkbox"/> Da <input checked="" type="checkbox"/> Nu
3D.2.1	<i>În cazul că răspunsul este Da pentru întrebarea 3D.2, puteți furniza dovezi care să arate că măsurile luate sunt suficiente pentru a demonstra fiabilitatea, în pofida existenței unui motiv de excludere?</i>	N/A
3D.2.2	<i>Dacă Da, descrieți aceste măsuri.</i>	N/A
3D.3	Operatorul economic a încălcat obligațiile în domeniul muncii în ultimii 3 ani?	<input type="checkbox"/> Da <input checked="" type="checkbox"/> Nu
3D.3.1	<i>În cazul că răspunsul este Da pentru întrebarea 3D.3, puteți furniza dovezi care să arate că măsurile luate sunt suficiente pentru a demonstra fiabilitatea, în pofida existenței unui motiv de excludere?</i>	N/A
3D.3.2	<i>Dacă Da, descrieți aceste măsuri.</i>	N/A
	Insolvabilitatea	
3D.4	Operatorul economic este în situație de insolvabilitate sau de lichidare a activității antreprenoriale ca urmare a unei hotărâri judecătorești?	<input type="checkbox"/> Da <input checked="" type="checkbox"/> Nu
3D.4.1	<i>În cazul că răspunsul este Da pentru întrebarea 3D.4, puteți furniza dovezi care să arate că măsurile</i>	N/A

	<i>luate sunt suficiente pentru a demonstra fiabilitatea, în pofida existenței unui motiv de excludere?</i>	
3D.4.2	<i>Dacă Da, descrieți aceste măsuri.</i>	N/A
	Active administrate de lichidator	
3D.5	Activele operatorului economic sunt administrate de un lichidator sau de o instanță?	<input type="checkbox"/> Da ×Nu
3D.5.1	<i>În cazul că răspunsul este Da pentru întrebarea 3D.5, puteți furniza dovezi care să arate că măsurile luate sunt suficiente pentru a demonstra fiabilitatea, în pofida existenței unui motiv de excludere?</i>	N/A
3D.5.2	<i>Dacă Da, descrieți aceste măsuri.</i>	N/A
	Activitățile economice sunt suspendate	
3D.6	Activitățile economice ale operatorului economic sunt suspendate?	<input type="checkbox"/> Da ×Nu
3D.6.1	<i>În cazul că răspunsul este Da pentru întrebarea 3D.6, puteți furniza dovezi care să arate că măsurile luate sunt suficiente pentru a demonstra fiabilitatea, în pofida existenței unui motiv de excludere?</i>	N/A
3D.6.2	<i>Dacă Da, descrieți aceste măsuri.</i>	N/A
	Acorduri cu alți operatori economici care vizează denaturarea concurenței	
3D.7	Operatorul economic, în ultimii 3 ani, a încheiat acorduri cu alți operatori economici care au ca obiect denaturarea concurenței, fapt constatat prin decizie a organului abilitat în acest sens?	<input type="checkbox"/> Da ×Nu
3D.7.1	<i>În cazul că răspunsul este Da pentru întrebarea 3D.7, puteți furniza dovezi care să arate că măsurile luate sunt suficiente pentru a demonstra fiabilitatea, în pofida existenței unui motiv de excludere?</i>	N/A
3D.7.2	<i>Dacă Da, descrieți aceste măsuri.</i>	N/A
	Conflict de interese	
3D.8	Operatorul economic se află într-o situație de conflict de interese care nu poate fi remediată?	<input type="checkbox"/> Da ×Nu
3D.8.1	<i>În cazul că răspunsul este Da pentru întrebarea 3D.8, puteți furniza dovezi care să arate că măsurile luate sunt suficiente pentru a demonstra fiabilitatea, în pofida existenței unui motiv de excludere?</i>	N/A
3D.8.2	<i>Dacă Da, descrieți aceste măsuri.</i>	N/A
	Etica profesională	
3D.9	Operatorul economic a fost condamnat, în ultimii 3 ani, prin hotărâre definitivă a unei instanțe judecătorești, pentru o faptă care a adus atingere eticii profesionale sau pentru comiterea unei greșeli în materie profesională?	<input type="checkbox"/> Da ×Nu

3D.9.1	<i>În cazul că răspunsul este Da pentru întrebarea 3D.9, puteți furniza dovezi care să arate că măsurile luate sunt suficiente pentru a demonstra fiabilitatea, în pofida existenței unui motiv de excludere?</i>	N/A
3D.9.2	<i>Dacă Da, descrieți aceste măsuri.</i>	N/A
	Integritatea	
3D.10	Operatorul economic, în ultimii 3 ani, se face vinovat de o abatere profesională, care îi pune la îndoială integritatea?	<input type="checkbox"/> Da ×Nu
3D.10.1	<i>În cazul că răspunsul este Da pentru întrebarea 3D.10, puteți furniza dovezi care să arate că măsurile luate sunt suficiente pentru a demonstra fiabilitatea, în pofida existenței unui motiv de excludere?</i>	N/A
3D.10.2	<i>Dacă Da, descrieți aceste măsuri.</i>	N/A

Capitolul IV. Criteriile de calificare și selecție a operatorilor economici

Compartimentul se completează de către autoritatea/entitatea (coloana nr.2) contractantă și operatorii economici (coloana nr.3).

Cod poziție	Conținutul cerințelor	Răspuns
1	2	3
Capacitatea de exercitare a activității profesionale		
4A.1	Operatorul economic este în măsură să furnizeze documentul/documentele prin care se va demonstra înregistrarea acestuia?	×Da <input type="checkbox"/> Nu
4A.1.1	<i>Dacă Da, indicați actele de înregistrare a activității antreprenoriale și genul (genurile) de activitate determinate de legislație, aferent obiectului procedurii de atribuire a contractului, în baza căreia întreprinderea are dreptul să execute viitorul contract de achiziție publică.</i>	<i>Certificat de înregistrare, Extras din registru de stat, Autorizație de funcționare</i>
4A.1.2	<i>Actele de înregistrare a activității antreprenoriale, sunt disponibile gratuit pentru autorități dintr-o bază de date națională? Dacă da, specificați informația care ar permite verificarea.</i>	<i>Adresa de internet: https://www.infoba.se.md/ro/companie/s/1011600039984/srl-inoxplus Autoritatea sau organismul emitent(ă): Camera Înregistrării de Stat, Registrul de</i>

		<i>stat al persoanelor juridice</i>
		<i>Referința exactă a documentației: 1011600039984</i>
4A.2	Activitatea antreprenorială deține o certificare și/sau o autorizare echivalentă aferent obiectului procedurii de atribuire a contractului, în cadrul unui sistem național?	×Da □Nu
4A.2.1	<i>Dacă Da, operatorul economic este în măsură să furnizeze documentul/documentele prin care se va demonstra certificarea și/sau autorizarea activității acestuia?</i>	×Da □Nu
4A.2.3	<i>Actele privind certificarea sau autorizarea sunt disponibile gratuit pentru autorități, dintr-o bază de date națională? Dacă da, specificați informația care ar permite verificarea.</i>	<i>Adresa de internet: https://www.infoba.se.md/ro/companie/s/1011600039984/srl-inoxplus</i>
		<i>Autoritatea sau organismul emitent(ă): Registrul de stat al unităților de drept</i>
		<i>Referința exactă a documentației: 1011600039984</i>
4A.3	Genurile de activitate, și/sau certificarea, și/sau autorizarea privind activitatea de întreprinzător, acoperă criteriile de selecție impuse de autoritatea/entitatea contractantă în anunțul/invitația de participare?	×Da □Nu
Capacitatea economică și financiară		
	Declarații bancare	
4B.1	Operatorul economic este în măsură să furnizeze declarații bancare sau, după caz, dovezi privind asigurarea riscului profesional în conformitate cu cerințele din documentația de atribuire?	×Da □Nu
4B.1.1	<i>Informația menționată la punctul 4B.1 este disponibilă gratuit pentru autorități, dintr-o bază de date națională? Dacă da, specificați informația care ar permite verificarea ei.</i>	<i>Adresa de internet: N/A</i>
		<i>Autoritatea sau organismul emitent(ă): N/A</i>

		<i>Referința exactă a documentației: N/A</i>
	Cifra de afaceri anuală (volumul vânzărilor)	
4B.2	Operatorul economic este în măsură să demonstreze o cifră de afaceri anuală, după cum urmează: Valoare _____ Perioada _____ <i>Notă. Se completează de către autoritatea contractantă valoarea și perioada</i>	×Da □Nu
4B.2.1	<i>Specificați care este cifra de afaceri anuală, conform datelor din raportul financiar.</i>	<i>Valoarea 42 484 245 lei Anul 2019</i>
	Cifra de afaceri medie anuală	
4B.3	Operatorul economic este în măsură să demonstreze o cifră medie anuală de afaceri, după cum urmează: Valoare _____ Perioada _____ <i>Notă. Se completează de către autoritatea contractantă valoarea și perioada</i>	×Da □Nu
4B.3.1	<i>Specificați cifra de afaceri, conform datelor din raportul financiar.</i>	<i>Valoarea 42 484 245 lei Anul 2019</i>
		<i>Valoarea 28 983 711 lei Anul 2018</i>
		<i>Valoarea 26 259 405 lei Anul 2017</i>
		<i>Valoarea medie totală 32 575 787 lei</i>
	Raport financiar	
4B.4	Operatorul economic este în măsură să furnizeze raportul financiar înregistrat, extrase din raportul financiar?	×Da □Nu
4B.5	Informațiile privind situația economică și financiară sunt disponibile gratuit pentru autorități, dintr-o bază de date națională? Dacă da, specificați informația care ar permite verificarea.	Adresa de internet: <i>N/A</i>
		Autoritatea sau organismul emitent(ă): <i>N/A</i>

		Referința exactă a documentației: N/A
Capacitatea tehnică și/sau profesională		
4C.1	Operatorul economic este în măsură să furnizeze documentele solicitate de către autoritatea/entitatea contractantă în anunțul de participare, care demonstrează capacitatea tehnică și/sau profesională pentru executarea viitorului contract.	<input checked="" type="checkbox"/> Da <input type="checkbox"/> Nu
4C.1.1	<i>Informațiile privind capacitatea tehnică și/sau profesională sunt disponibile gratuit pentru autorități, dintr-o bază de date națională? Dacă da, specificați informația care ar permite verificarea.</i>	<i>Adresa de internet:</i> N/A
		<i>Autoritatea sau organismul emitent(ă):</i> N/A
		<i>Referința exactă a documentației:</i> N/A
Instalații tehnice și măsuri de asigurare a calității		
4C.2	Operatorul economic este în măsură să furnizeze detalii referitoare la tehnicienii sau organismele tehnice, specificate în anunțul de participare/documentația de atribuire, pe care autoritatea/entitatea contractantă le poate solicita, în special cele responsabile de controlul calității în legătură cu acest exercițiu de achiziție publică?	<input checked="" type="checkbox"/> Da <input type="checkbox"/> Nu
4C.3	Operatorul economic este în măsură să furnizeze o informație cu privire la sistemele de management și de trasabilitate utilizate în cadrul lanțului de aprovizionare?	<input checked="" type="checkbox"/> Da <input type="checkbox"/> Nu
4C.3.1	<i>Informațiile sunt disponibile gratuit pentru autorități, dintr-o bază de date națională? Dacă da, specificați informația care ar permite verificarea.</i>	<i>Adresa de internet:</i> N/A
		<i>Autoritatea sau organismul emitent(ă):</i> N/A
		<i>Referința exactă a documentației:</i> N/A
Utilaje, instalații și echipament tehnic		
4C.4	Operatorul economic dispune de utilaje și echipament necesar pentru îndeplinirea corespunzătoare a contractului de achiziție publică?	<input checked="" type="checkbox"/> Da <input type="checkbox"/> Nu

4C.5	Operatorul economic este în măsură să furnizeze o informație cu privire la dotările specifice, utilajul și echipamentul necesar pentru îndeplinirea contractului, conform cerințelor stabilite în anunțul de participare și documentația de atribuire?	<input checked="" type="checkbox"/> Da <input type="checkbox"/> Nu
Pregătirea profesională și calificarea personalului		
4C.6	Operatorul economic are în cadrul întreprinderii personal calificat conform cerințelor stabilite în anunțul de participare sau în documentația de atribuire?	<input checked="" type="checkbox"/> Da <input type="checkbox"/> Nu
4C.7	Operatorul economic este în măsură să furnizeze o informație privind personalul de specialitate propus pentru executarea contractului, conform cerințelor stabilite în anunțul de participare și documentația de atribuire?	<input checked="" type="checkbox"/> Da <input type="checkbox"/> Nu
4C.8	Indicați efectivele medii anuale de personal angajat din ultimii trei ani de activitate.	Anul 2019
		Angajați 56
		Anul 2018
		Angajați 53
		Anul 2017
		Angajați 48
Numărul membrilor personalului de conducere		
4C.9	Indicați numărul membrilor personalului de conducere ale operatorului economic pe parcursul ultimilor trei ani.	Anul 2019
		Persoane 25
		Anul 2018
		Persoane 13
		Anul 2017
		Persoane 13
Mostre, descrieri, fotografii		
4C.10	Operatorul economic este în măsură să furnizeze eșantioane (mostre), descrieri și/sau fotografii ale produselor/serviciilor care urmează să fie furnizate/prestate, conform cerințelor stabilite în documentația de atribuire?	<input checked="" type="checkbox"/> Da <input type="checkbox"/> Nu
Pentru contractele de achiziție publică de lucrări		
4C.11	În perioada de referință, operatorul economic a îndeplinit lucrări specifice sau similare obiectului de achiziție indicat în anunțul de participare și în documentația de atribuire?	<input type="checkbox"/> Da <input checked="" type="checkbox"/> Nu
4C.11.1	<i>Dacă Da, enumerați-le specificând descrierea lucrărilor, valoarea lor, data de începere, data procesului verbal de recepție la terminarea lucrărilor, beneficiarul și altă informație relevantă.</i>	N/A

	Pentru contractele de achiziție publică de bunuri	
4C.12	În perioada de referință, operatorul economic a efectuat livrări specifice obiectului de achiziție indicat în anunțul de participare și în documentația de atribuire?	<input checked="" type="checkbox"/> Da <input type="checkbox"/> Nu
4C.12.1	<i>Dacă Da, enumerați-le specificând descrierea livrărilor, valoarea lor, data de începere, data furnizării, beneficiarul și altă informație relevantă.</i>	<i>Otel inoxidabil, mobilier din inox, utilaj pentru bloc alimentar, sanitar, pompe. Valoarea unui contract de la 10 000-500 000 lei, din 2012. Beneficiari sunt instituțiile publice.</i>
	Pentru contractele de achiziție publică de servicii	
4C.13	În perioada de referință, operatorul economic a prestat servicii similare cu obiectul de achiziție indicat în anunțul de participare și în documentația de atribuire?	<input type="checkbox"/> Da <input checked="" type="checkbox"/> Nu
4C.13.1	<i>Dacă Da, enumerați-le specificând descrierea serviciilor, valoarea lor, durata de execuție, data începerii, beneficiarul și altă informație relevantă.</i>	N/A
4C.14	În cazul că răspunsul este Da pentru una din întrebările 4C.11 – 4C.13, puteți furniza dovezi prin care se va demonstra îndeplinirea lucrărilor, livrarea bunurilor, prestarea serviciilor similare conform cerințelor documentației de atribuire?	<input checked="" type="checkbox"/> Da <input type="checkbox"/> Nu
Standarde de asigurare a calității		
4D.1	Operatorul economic este în măsură să furnizeze certificate emise de organisme independente prin care se atestă faptul că operatorul economic respectă standardele de asigurare a calității conform cerințelor stabilite în anunțul de participare și în documentația atribuire?	<input checked="" type="checkbox"/> Da <input type="checkbox"/> Nu
4D.2	Informațiile privind standardele de asigurare a calității, sunt disponibile gratuit pentru autorități, dintr-o bază de date națională? Dacă da, specificați informația care ar permite verificarea.	Adresa de internet: N/A
		Autoritatea sau organismul emitent(ă): N/A

		Referința exactă a documentației: N/A
Standarde de protecție a mediului		
4E.1	Operatorul economic este în măsură să furnizeze certificate emise de organisme independente prin care se atestă faptul că operatorul economic respectă standardele de protecție a mediului, conform cerințelor stabilite în anunțul de participare și în documentația de atribuire?	<input checked="" type="checkbox"/> Da <input type="checkbox"/> Nu
4E.2	Informațiile privind standardele de protecția mediului, sunt disponibile gratuit pentru autorități, dintr-o bază de date națională? Dacă da, specificați informația care ar permite verificarea.	Adresa de internet: N/A
		Autoritatea sau organismul emitent(ă): N/A
		Referința exactă a documentației: N/A
Permiterea controalelor		
4F.1	Operatorul economic permite efectuarea verificărilor de către autoritatea/entitatea contractantă referitor la capacitățile economice și financiare, de producție sau tehnice privind executarea viitorului contract de achiziție publică?	<input checked="" type="checkbox"/> Da <input type="checkbox"/> Nu

Capitolul V. Indicații generale pentru criteriile de calificare și selecție

Compartimentul se completează de către autoritatea/entitatea contractantă (coloana nr.2) și operatorii economici (coloana nr.3).

Cod poziție	Conținutul cerințelor	Răspuns
1	2	3
Îndeplinirea tuturor criteriilor de selecție impuse		
5A.1	Operatorul economic este în măsură să furnizeze în Sistemul informațional automatizat „Registrul de stat al achizițiilor publice” sau prin mijloace electronice, sau dacă e cazul, pe suport de hârtie autorității contractante: formularele, certificatele, avizele și alte documente indicate de către autoritatea/entitatea contractantă în anunțul de participare și în documentația de atribuire? Termen ____ zile de la solicitare.	<input checked="" type="checkbox"/> Da <input type="checkbox"/> Nu

	<i>Notă. Numărul de zile se indică de către autoritatea contractantă ținând cont de cantitatea și caracterul documentelor solicitate.</i>	
5A.2	Informațiile care să îi permită autorității/entității contractante să obțină documentele indicate în anunțul de participare și în documentația de atribuire, sunt disponibile gratuit și direct prin accesarea unei baze de date naționale în orice stat? Dacă da, specificați informația care ar permite verificarea.	Adresa de internet: N/A
		Autoritatea sau organismul emitent(ă): N/A
		Referința exactă a documentației: N/A

Capitolul VI. Preselecția candidaților pentru procedura de atribuire a contractului de achiziție publică

Compartimentul se solicită de către autoritatea contractantă doar în cadrul procedurilor de achiziție publică: licitația restrânsă, negociere, dialog competitiv și parteneriatul pentru inovare.

Cod poziție	Conținutul cerințelor	Răspuns
1	2	3
A. Îndeplinirea tuturor criteriilor de selecție impuse		
6A.1	Operatorul economic/candidatul îndeplinește criteriile de selecție stabilite de către autoritatea contractantă în anunțul de participare și în documentația de atribuire.	<input checked="" type="checkbox"/> Da <input type="checkbox"/> Nu
6A.2	Operatorul economic/candidatul dispune și este în măsură să furnizeze în Sistemul informațional automatizat „Registrul de stat al achizițiilor publice” sau prin mijloace electronice, sau dacă e cazul, pe suport de hârtie autorității contractante certificate sau alte forme de documente justificative, după cum este cerut în anunțul de participare și în documentația de atribuire.	<input checked="" type="checkbox"/> Da <input type="checkbox"/> Nu

Capitolul VII. Declarații finale

Operatorul economic declară că informațiile prezentate în capitolele II – V (după caz II-VI) sunt exacte și corect furnizate, cunoscând pe deplin consecințele cazurilor grave de declarații false.

Operatorul economic declară în mod oficial, că poate să furnizeze la solicitarea autorității/entității contractante fără întârziere, certificatele și documentele justificative solicitate, cu excepția cazului în care autoritatea/entitatea contractantă are posibilitatea de a obține documentele justificative în cauză direct prin accesarea unei baze de date relevante, care este disponibilă gratuit, cu condiția că operatorul economic să fi furnizat informațiile necesare (adresa de internet, autoritatea sau organismul emitent(ă), referința exactă a documentației) care să îi permită autorității contractante sau entității contractante să facă acest lucru și se consimte accesul la informațiile menționate, în cazul în care acest lucru este necesar.

Operatorul economic declară în mod oficial că este de acord ca *Direcția Învățământ, Tineret și Sport a Primăriei mun. Bălți*, astfel cum este descrisă în capitolul I secțiunea A să obțină acces la documentele justificative privind informațiile pe care le-a furnizat în acest DUAЕ în scopul desfășurării procedurii de achiziție [ocds-b3wdp1-MD-1605853135256](#).

(Se va completa și semna de către operatorul economic)

Nume: *Covalenco Dumitru*

Funcția: *Administrator*

Data: *30.11.2020*

Adresa: *mun. Chișinău, sec. Râșcani, str. Rareș Petru, 36, ap.(of.) 48*

Semnătura

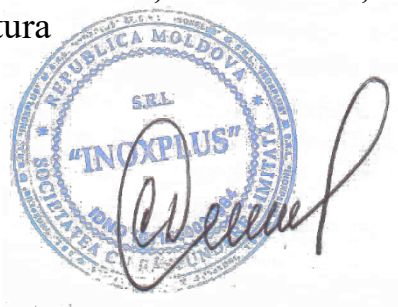
A blue circular stamp from the Republic of Moldova, specifically for the company "INOXPLUS" S.R.L. The stamp contains the text "REPUBLICA MOLDOVA", "SRL", "INOXPLUS", and "SOCIETATE CU RĂSPUNSABILITATE LIMITATĂ". A handwritten signature in black ink is written over the stamp.

Nr. de ieșire/data: 1168 /27 noiembrie 2020

Direcția Învățământ, Tineret și Sport a Primăriei mun. Bălți

IDNO/cod fiscal: 1015601000259

MD-3101, mun. Bălți, str. Independenței

Data: 27 noiembrie 2020

**GARANȚIE BANCARĂ PENTRU OFERTA
DEPUȘĂ ÎN VEDERE PARTICIPĂRII LA LICITAȚIE nr. BCR/46-10/5**

În baza prezentării la data de 30 noiembrie 2020 de către societatea "INOXPLUS" S.R.L., IDNO/cod fiscal 1011600039984, adresa mun. Chișinău, str. Rareș Petru, 36, ap.(of.) 48 (numită în continuare Ordonator) a cererii de participare la licitația publică nr. 21031083 din 30 noiembrie 2020 (numit în continuare Concurs), Banca Comercială Română Chișinău S.A. cu adresa juridică: mun. Chișinău, str. A. Pușkin, nr.60/2, codul băncii RNCBMD2X, contul corespondent 35218868, numărul de identificare de stat – codul fiscal 1003600021533 (numită în continuare Garant), prin prezenta Garanție Bancară se obligă să efectueze plăți în sumă totală de până la **4'180.59 (patru mii una sută optzeci, 59) MDL**, în favoarea **Direcției Învățământ, Tineret și Sport a Primăriei mun. Bălți** (numită în continuare Beneficiar), în condițiile în care va surveni unul sau mai multe din următoarele cazuri:

- după expirarea termenului de depunere a cererii de participare la Concurs Ordonatorul retrage sau modifică cererea sa;
- după desfacerea plicurilor cu cererile de participare la Concurs, Ordonatorul refuză participarea la Concurs în perioada valabilității cererii indicată în condițiile Concursului;
- fiind câștigătorul Concursului, Ordonatorul nu semnează contractul în conformitate cu cerințele Concursului;
- fiind câștigătorul Concursului, Ordonatorul nu prezintă asigurarea executării contractului în conformitate cu cerințele Concursului;
- Ordonatorul nu execută una sau mai multe condiții specificate în instrucțiunile participanților la Concurs înainte de semnarea contractului.

Garantul își asumă angajamentul de a plăti suma în limitele sus-indicate la primirea cererii în scris a Beneficiarului, cu condiția menționării în cererea de plată a survenirii unuia sau mai multor cazuri expuse mai sus.

Orice plată efectuată de către Garant în cadrul prezentei Garanții Bancare, va diminua proporțional valoarea angajamentului asumat de către Garant.

Prezenta Garanție Bancară intră în vigoare la data de **30 noiembrie 2020** și este valabilă până la data **29 decembrie 2020**, inclusiv.

Orice litigiu, apărut pe parcursul realizării prezentei Garanții Bancare, va fi soluționat pe cale amiabilă. În caz contrar, acestea vor fi soluționate în conformitate cu legislația Republicii Moldova.

Director al Sucursalei nr. 3 Russo

Serghei Minciuna

BCR Chișinău S.A. - Confidential



Formular informativ despre ofertant (F3.3)

[Ofertantul va completa acest formular în conformitate cu instrucțiunile de mai jos. Nu se vor permite modificări în formatul formularului, precum și nu se vor accepta înlocuiri în textul acestuia.]

Data: "30" noiembrie 2020

Cererea ofertelor de prețuri (bunuri) [ocds-b3wdp1-MD-1605853135256](#)

Pagina 1 din 2

• Ofertanți individuali

• Informații generale		
1.1.	Numele juridic al ofertantului	INOXPLUS S.R.L.
1.2.	Adresa juridică a ofertantului în țara înregistrării	Mun. Chișinău, str. Petru Rareș, 36/48
1.3.	Statutul juridic al ofertantului	
	• <i>Proprietate</i>	
	• <i>Formă de organizare juridică</i>	<i>S.R.L.</i>
	• <i>Altele</i>	
1.4.	Anul înregistrării ofertantului	2011
1.5.	Statutul de afaceri al ofertantului	
	• <i>Agent local/Distribuitor al producătorului străin</i>	V
	• <i>Intermediar</i>	
	• <i>Companie de antrepozit</i>	
	• <i>Altele</i>	
1.6.	Informația despre reprezentantul autorizat al ofertantului	
	• <i>Numele</i>	<i>Covalenco Dumitru</i>
	• <i>Locul de muncă și funcția</i>	<i>INOXPLUS S.R.L. Director General</i>
	• <i>Adresa</i>	Mun. Chișinău, str. Petru Rareș, 36 ap. 48 Adresa poștală: mun. Chișinău str. Petricani 17/3
	• <i>Telefon / Fax</i>	078262888,
	• <i>E-mail</i>	<i>tendere@inoxplus.md</i>
1.7.	Numărul de înregistrare pentru TVA	0607844
1.8.	Numărul de identitate al ofertantului pentru impozitul pe venit (pentru ofertanții străini)	
1.9.	Ofertantul va anexa copiile următoarelor documente:	<i>În conformitate cu FDA3.</i>
• Informații de calificare		
2.1.	Numărul de ani de experiență generală a ofertantului în livrări de bunuri și servicii	<i>9 ani</i>
2.2.	Numărul de ani de experiență specifică a ofertantului în livrarea/prestarea bunurilor și/sau serviciilor similare	<i>9 ani</i>
2.3.	Valoarea monetară a livrărilor de bunuri/prestarea serviciilor similare	<i>"Nu se aplică"</i>
2.4.	Disponibilitate de resurse financiare (bani lichizi sau capital circulant,	<i>"Nu se aplică"</i>

	sau de resurse creditare, extras din cont bancar etc.). Enumerați și anexați copiile documentelor justificative	
2.5.	Detalii privind capacitatea de producere / echipamente disponibile	“Nu se aplică”
<ul style="list-style-type: none"> • Informații financiare 		
3.1.	Rapoarte financiare sau extrase din bilanțul financiar, sau declarații de profit / pierderi, sau rapoartele auditorilor pentru ultimul an de activitate. Enumerați mai jos și anexați copii:	
	<u>Ultimul raport financiar anexat</u>	

3.2.	Denumirea, adresa, numerele de telefon, telex și fax ale băncilor care pot oferi caracteristici despre ofertant în cazul contactării de către autoritatea contractantă:	
	Denumirea: <u>BANCA COMERCIALA ROMANA CHISINAU SA</u> Adresa: <u>Mun. Chișinău, str. Petru Rareș, 36/48</u> Telefon: <u>+373 (22) 85 20 00, +373 (22) 26 50 00</u> Fax: _____ Cont de decontare: <u>MD87RN000000000222480329</u> Cod: <u>RNCBMD2XXXX</u>	
3.3.	Informație privind litigiile în care ofertantul este sau a fost implicat:	
	<ul style="list-style-type: none"> • Orice proces pe parcursul ultimilor 3 ani: 	
	Cauza litigiului	Rezultatul sau sentința și suma implicată
	<ul style="list-style-type: none"> • Procese curente, pe parcursul anului fiscal curent: 	
	Cauza litigiului	Situația curentă a procesului
<i>Notă: Alte cerințe și detalii pot fi adăugate de către autoritatea contractantă, după caz</i>		

<ul style="list-style-type: none"> • Partenerii individuali ai Asociației 		
4.1.	Fiecare partener al Asociației va depune toată informația solicitată în formularul de mai sus, în compartimentele 1-3.	
4.1.	Anexați procura/împuternicirea pentru fiecare semnatar autorizat al ofertei în numele Asociației.	
4.1.	Anexați acordul semnat între toți partenerii ai Asociației (care va purta caracter obligatoriu în mod juridic pentru toți partenerii).	
<i>Notă: Alte cerințe și detalii pot fi adăugate de către autoritatea contractantă, după caz</i>		



FORMULARUL F 3.5

DECLARAȚIE

de neîncadrare în situațiile ce determină excluderea de la procedura de atribuire, ce vin în aplicarea art. 18 din Legea nr. 131 din 03.07.2015

Subsemnatul, Covalenco Dumitru reprezentant împuternicit al INOXPLUS S.R.L., în calitate de ofertant/ofertant asociat, declar pe propria răspundere, sub sancțiunea excluderii din procedura de achiziție publică și sub sancțiunile aplicabile faptei de fals în acte publice, că nu mă aflu în situația prevăzută la art. 18 din Legea nr. 131 din 03.07.2015 privind achizițiile publice, respectiv în ultimii 5 ani nu am fost condamnat prin hotărâre definitivă a unei instanțe judecătorești pentru participarea la activități ale unei organizații sau grupări criminale, pentru corupție, fraudă și/sau spălare de bani.

Subsemnatul declar că informațiile furnizate sunt complete și corecte în fiecare detaliu și înțeleg că autoritatea contractantă are dreptul de a solicita, în scopul verificării și confirmării declarațiilor, orice documente doveditoare de care dispun.

Subsemnatul, Covalenco Dumitru reprezentant împuternicit al INOXPLUS S.R.L., în calitate de ofertant/ofertant asociat, la procedura ocds-b3wdp1-MD-1605853135256 pentru atribuirea contractului de achiziție publică având ca obiect Utilaj tehnologic pentru blocul alimentar, conform necesităților DÎTS a Primăriei mun. Bălți, codul CPV 39300000-5, la data de 30.11.2020, organizată de Direcția Învățământ, Tineret și Sport a Primăriei mun. Bălți, declar pe propria răspundere că:

- a) nu am intrat în proces de insolvență ca urmare a hotărârii judecătorești;
- b) mi-am îndeplinit obligațiile de plată a impozitelor, taxelor și contribuțiilor de asigurări sociale, în conformitate cu prevederile legale în vigoare în RM sau în țara în care sunt stabilit până la data solicitată;
- c) nu am fost condamnat, în ultimii 3 ani, prin hotărârea definitivă a unei instanțe judecătorești, pentru o faptă care a adus atingere eticii profesionale sau pentru comiterea unei greșeli în materie profesională;
- d) nu sunt inclus în Lista de interdicție a operatorilor economici.

Subsemnatul declar că informațiile furnizate în scopul demonstrării îndeplinirii criteriilor de calificare și selecție sunt complete și corecte în fiecare detaliu și înțeleg ca autoritatea contractantă are dreptul de a solicita, în scopul verificării și confirmării declarațiilor, orice documente doveditoare de care dispun.

Data completării: 30.11.2020

Semnat: _____

Nume/prenume: Covalenco Dumitru

Funcția în cadrul firmei: Director

Denumirea firmei și sigiliu: INOXPLUS S.R.L.

**Declarația privind conduita etică și
neimplicarea în practici frauduloase și de corupere (F3.4)**

[Ofertantul va semna și va include această declarație în oferta depusă. Declarația semnată va fi de asemenea inclusă în contractele ofertanților câștigători. Nu se vor permite modificări în formatul formularului, precum și nu se vor accepta înlocuiri în textul acestuia.]

Data: „30” noiembrie 2020

Cererea ofertelor de prețuri (bunuri) Nr.: ocds-b3wdp1-MD-1605853135256

Către: Direcția Învățământ, Tineret și Sport a Primăriei mun. Bălți

INOXPLUS S.R.L. confirmă prin prezenta că:
[denumirea ofertantului]

1. Nici unul dintre angajații, companionii, agenții, acționarii, consultanții, partenerii noștri sau rudele sau asociații ai lor nu este în relații care ar fi putut considerate ca un conflict de interese, conform prevederilor din documentele de atribuire.

2. În cazul în care vom afla despre faptul unui conflict potențial, vom raporta imediat informația respectivă către autoritatea contractantă.

3. Nici unul dintre angajații, companionii, agenții, acționarii, consultanții, partenerii noștri sau rudele sau asociații ai lor nu a fost angajat în practici de corupere, escrocherie, complotare, constrângere sau alte practici anticoncurențiale în procesul pregătirii ofertei din cadrul prezentei licitații, conform prevederilor din documentele de atribuire, punctul IPO10.

4. În legătură cu procedura respectivă de licitație și cu orice contract care, eventual, ne va fi adjudecat ca rezultat al acesteia, nu au fost, nici nu vor fi efectuate nici un fel de plăți către angajații, companionii, agenții, acționarii, consultanții, partenerii noștri sau rudele lor, care sânt implicați în achiziția publică, implementarea contractului și aprobarea plăților contractuale în numele autorității contractante.



Semnat: _____

Nume: Covalenco Dumitru

Funcția în cadrul companiei: Directorul General

Denumirea companiei: INOXPLUS S.R.L.

L.Ș.

CERTIFICAT privind lipsa sau existența restanțelor față de bugetul public național

Nr.
№ A2029929

din
от 26.11.2020

1. Destinația / Назначение

Pentru participarea la proceduri de achizitii publice

2. Date despre contribuabil / Информация о налогоплательщике

Denumirea Наименование	Codul fiscal / Numărul de identificare Фискальный код / Идентификационный номер
INOXPLUS S.R.L.	1011600039984
Adresa sediului de bază (strada, numărul) Адрес основного месторасположения (улица, номер)	Codul - Denumirea localității Код - Наименование населенного пункта
Petru Rares nr.36 of.48	0150-SEC.RISCANI

3. Atestarea lipsei sau existenței restanțelor conform datelor Sistemului Informațional Automatizat / Подтверждение отсутствия или наличия недоимки согласно данных Информационной автоматизированной системы

La data emiterii prezentului certificat restanța față de bugetul public național constituie/ На дату выдачи данной справки недоимка перед национальным публичным бюджетом составляет:
0,00 lei/лей.

4. Valabil pînă la / Действителен до 11.12.2020

5. Autentificarea Serviciului Fiscal de Stat / Подтверждение Государственной налоговой службы

Șef DDF Rîșcani
a DGAF mun. Chișinău
Funcția/Dолжность

L.Ș/ М.П.

Executor: **Claudia GOJAN**
Numele și prenumele/Фамилия и имя



Viorica CĂUS

Numele și prenumele/Фамилия и имя

REPUBLICA



MOLDOVA



CERTIFICAT DE ÎNREGISTRARE

Societatea cu Răspundere Limitată "INOXPLUS"
ESTE ÎNREGISTRATĂ LA CAMERA ÎNREGISTRĂRII DE STAT

Numărul de identificare de stat - codul fiscal
1011600039984

Data înregistrării

28.11.2011

Data eliberării

28.11.2011



Bobeica Ion, registrator

*Funcția, numele, prenumele persoanei
care a eliberat certificatul*

Signature



MD 0112756

L.Ș.



I.P. "AGENȚIA SERVICII PUBLICE"
Departamentul înregistrare și licențiere a unităților de drept

EXTRAS
din Registrul de stat al persoanelor juridice

nr. 37203 din 19.11.2020

Denumirea completă: **Societatea cu Răspundere Limitată «INOXPLUS» .**
Denumirea prescurtată: **«INOXPLUS» S.R.L. .**
Forma juridică de organizare: **Societate cu Răspundere Limitată.**
Numărul de identificare de stat și codul fiscal: **1011600039984.**
Data înregistrării de stat: **28.11.2011.**
Sediul: **MD-2005, str. Petru Rareș, 36, ap.(of.) 48, mun.Chișinău, Republica Moldova.**
Obiectul principal de activitate:
1 Comerțul cu ridicata al construcțiilor prefabricate, al structurilor și pieselor din metal pentru construcții;
2 Comerțul cu ridicata al metalelor și minereurilor metalifere;
3 Fabricarea de butoaie și alte recipiente din metal;
4 Fabricarea de structuri și timplării metalice pentru construcții;
5 Comerțul cu ridicata al aparatelor electrice de uz casnic;
6 Comerțul cu ridicata al altor mașini și echipamente utilizate în industrie, comerț și transporturi;
7 Comerțul cu ridicata al articolelor de fierărie, utilajului de apeduct și de încălzire.
Capitalul social: **4040774 lei.**
Administrator: COVALENCO DUMITRU, IDNP 2000018032064,
Asociați:
1. COVALENCO DUMITRU , IDNP 2000018032064 cota 4040774.00 lei, ce constituie 100 %.

Prezentul extras este eliberat în temeiul art. 34 al Legii nr. 220-XVI din 19 octombrie 2007 privind înregistrarea de stat a persoanelor juridice și a întreprinzătorilor individuali și confirmă datele din Registrul de stat la data de: 19.11.2020.

Specialist coordonator
tel. 022-20-7838



Clichici Elena





PRIMĂRIA MUNICIPIULUI CHIȘINĂU

Direcția generală comerț, alimentație publică și prestări servicii

**ÎNȘTIINȚARE DE RECEPȚIONARE
A NOTIFICĂRII PRIVIND ÎNȚIEREA ACTIVITĂȚII DE COMERȚ**

Nr. 42182 din 15.01.2018 ora 09:40

Eliberată **INOXPLUS**
Societate cu răspundere limitată

Cod fiscal 1011600039984

Pentru desfășurarea

(comerțului cu amănuntul, comerțului cu ridicata, prestării de servicii, alimentație publică, intermedierei în comerț, activității în baza patentei de întreprinzător)

în magazin-depozit
(unitatea comercială)

din MUN.CHISINAU, SEC.RISCANI, Petricani str., nr. 17/3
(adresa amplasării unității comerciale)

Persoana responsabilă care a recepționat notificarea
Lesnic-Răscoală D., specialist principal
(numele/prenumele, funcția și datele de contact)

(022)223402

MD-2028, mun. Chișinău, șos. Hâncești, 53A

Tel: 0(22)222441, 223402, 228262

e-mail: comerț,chișinău.md

Notă: Activitatea de comerț încetează la cererea comerciantului, începând cu data de depunere a notificării de încetare de către comerciant. În cazul modificării datelor indicate în notificare comerciantul depune la Direcție, în termen de cel puțin 30 zile calendaristice până la data de modificare, notificarea de modificare a datelor.





6515

10.02.2012



6515

Eliberată:

INOXPLUS

Societate cu răspundere limitată

Adresa:

MUN.CHISINAU, SEC.RISCANI , Petru Rareș str. , nr.
36 , ap./of. 48

Cod fiscal:

1011600039984

G.47.52;

MUN.CHISINAU, SEC.RISCANI , Petricani str. , nr. 17/3

magazin-depozit;

suprafața comercială: 587,91m²

cu program de lucru: 09:00 - 18:00

zile de odihnă: Duminică

AUTORIZAȚIE SANITARĂ DE FUNCȚIONARE

Nr. 647

Eliberată la 16 02 2018

Valabilă pînă la 31 mai 2020

1. Denumirea unității economice Atelier

2. For tutelar SRL INOXPLUS, c/f 1011600039984

3. Adresă, telefon, fax, e-mail or. Chișinău, str. Petricani 17/3, tel. 022317318

4. Profilul, genul de activitate producere

5. Grupele de produse (marfa), care urmează a fi fabricate, depozitate, comercializate, utilizate; serviciile care urmează a fi prestate

articole din inox, construcții metalice

6. Volumul/capacitatea S - 1287 m.p., 20 locuri de muncă

7. Autorizația sanitară a fost eliberată în baza: materialelor de supraveghere de stat a sănătății publice, rezultatelor investigațiilor de laborator și măsurărilor instrumentale (în caz de necesitate)

proces-verbal din 25.01.2018

proces-verbale ale măsurărilor instrumentale nr. 65, 72, 75 din 25.01.2018

(data, luna, anul)

Clauze de funcționare:

Deținătorul autorizației sanitare de funcționare este obligat:

- să respecte legislația sanitară în vigoare în Republica Moldova;
- să solicite Serviciul de Supraveghere de Stat a Sănătății Publice teritorial autorizația sanitară, cu 30 de zile pînă la expirarea termenului de valabilitate;
- să anunțe imediat orice schimbare ori extindere a genurilor de activitate în afara celor indicate în autorizație.

Nerespectarea legislației sanitare în vigoare în Republica Moldova atrage după sine aplicarea măsurilor de constrângere prevăzute de Legea nr. 10-XVI din 3 februarie 2009.



Medic-șef sanitar de stat
al municipiului Chișinău

(semnătura)

Luminita Suveica

(numele, prenumele)

Ex. Ciapala Victoria

tel. 574375



ФЕДЕРАЛЬНЫЙ ДИСТРИБЬЮТОР
РОСХОЛОД
ОСНОВАН В 1995 ГОДУ

СЕРТИФИКАТ ДИЛЕРА



Подтверждает, что:

Общество с
Ограниченной
Ответственностью

«INOX.PLUS»

г. Кишинёв

является ДИЛЕРОМ официального дистрибьютора
заводов-производителей оборудования торговых марок:



и имеет полномочия по продаже, монтажу, гарантийному и
послегарантийному обслуживанию данного оборудования
на территории Республики Молдова.



Генеральный Директор
ООО «Торговый Дом Росхолд»
Смирнов А.В.

Срок действия сертификата до 31.12.2020 года.

Ставьте
перед собой
БОЛЬШИЕ ЦЕЛИ...



Banca Comercială Română Chișinău S.A.
Str. A. Pușkin 60/2 Municipiul Chișinău
Republica Moldova MD 2005
IDNO Cod Fiscal 1003600021533
Capital Social 728.130.000 MDL
SWIFT RNCBMD2X
Tel: +373 22 85 20 00/ +373 22 26 50 00
Fax: + 373 22 26 50 02/ +373 22 85 20 02
site: <http://www.bcr.md>
e-mail: office@bcr.md

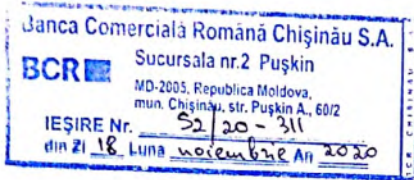

CERTIFICAT

Prin prezenta, Banca Comercială Română Chișinău S.A. confirmă că INOXPLUS S.R.L., cod fiscal – 1011600039984, este clientul Băncii și deține în cadrul BCR Chișinău S.A. următoarele conturi:

IBAN	Valuta contului
MD87RN000000000222480329	MDL
MD87RN000000000222480329	USD
MD87RN000000000222480329	EUR
MD87RN000000000222480329	RON
MD87RN000000000222480329	RUB

Certificatul a fost eliberat la cererea clientului pentru a fi prezentat la destinația solicitată. Informația specificată în prezentul certificat reprezintă situația existentă la data eliberării lui.

Responsabilitate pentru dezvăluirea informației expuse în prezentul certificat este atribuită nemijlocit Clientului. Banca nu poartă răspundere pentru dezvăluirea datelor către terți.

Director Sucursala nr. 3 Russo,

Minciuna Serghei

BCR Chisinau S.A. - Confidential

BCR Chisinau S.A. este înregistrat în calitate de operator cu date de caracter personal cu identificatorul – 0000065, care va proteja datele cu caracter personal, în condițiile legii nr. 133 din 08.07.2011 privind protecția datelor cu caracter personal.

**СЕРТИФИКАТ СООТВЕТСТВИЯ**

№ ЕАЭС RU C-RU.MX11.B.00008/19

Серия **RU** № **0130611**

ОРГАН ПО СЕРТИФИКАЦИИ Орган по сертификации Автономной некоммерческой организации "Центр Испытаний и Сертификации "Союз". Место нахождения: 420127, Россия, Республика Татарстан, г.Казань, ул. Дементьева, д. 1, корп. 2; адрес места осуществления деятельности: 420127, Россия, Республика Татарстан, г. Казань, ул. Дементьева, д. 1, корп. 2. Аттестат рег. № RA.RU.11MX11, внесен в реестр 21.12.2015. Телефон: +78435713242, адрес электронной почты: souz7@mail.ru

ЗАЯВИТЕЛЬ Общество с ограниченной ответственностью "ЭЛИНОКС", место нахождения: 428020, Россия, Чувашская Республика - Чувашия, г.Чебоксары, проезд Базовый, д.17, адрес места осуществления деятельности: 428020, Россия, Чувашская Республика - Чувашия, г.Чебоксары, проезд Базовый, д.17, ОГРН: 1072130009874, телефон: +78352289944, адрес электронной почты: doz@elinok.ru

ИЗГОТОВИТЕЛЬ Общество с ограниченной ответственностью "ЭЛИНОКС", место нахождения: 428020, Россия, Чувашская Республика - Чувашия, г.Чебоксары, проезд Базовый, д.17, адрес места осуществления деятельности по изготовлению продукции: 428020, Россия, Чувашская Республика - Чувашия, г.Чебоксары, проезд Базовый, д.17

ПРОДУКЦИЯ Сковороды электрические универсальные кухонные для предприятий общественного питания: ЭСК-80-0,27-40, ЭСК-80-0,27-40-Э, ЭСК-80-0,27-40-К, ЭСК-90-0,27-40, ЭСК-90-0,27-40-П, ЭСК-90-0,47-70, ЭСК-90-0,47-70-П, ЭСК-90-0,47-70-ПЭ, ЭСК-90-0,47-70-Д, ЭСК-90-0,67-120, ЭСК-90-0,67-150 по ТУ 28.93.15-014-01439034-2002 (идентичны ТУ 5151-014-01439034-2002) «Сковороды электрические универсальные кухонные типа ЭСК. Технические условия». Серийный выпуск.

КОД ТН ВЭД ЕАЭС 8419 81 800 0**СООТВЕТСТВУЕТ ТРЕБОВАНИЯМ** ТР ТС 010/2011 "О безопасности машин и оборудования"

СЕРТИФИКАТ СООТВЕТСТВИЯ ВЫДАН НА ОСНОВАНИИ Протокола испытаний № S2-001-19 от 11.01.2019 Испытательного центра Автономной некоммерческой организации "Центр Испытаний и Сертификации "Союз" (аттестат аккредитации №RA.RU.21ME46), акта о результатах анализа состояния производства от 23.01.2019 Органа по сертификации АНО "ЦИИС "Союз" (аттестат аккредитации №RA.RU.11MX11). Схема сертификации 1с.

ДОПОЛНИТЕЛЬНАЯ ИНФОРМАЦИЯ Стандарты, в результате применения которых на добровольной основе обеспечивается соблюдение требований технического регламента (см. Приложение – бланк №0604269). Условия хранения по группе 1 ГОСТ 15150-69. Срок хранения 1 год. Срок службы 12 лет.

СРОК ДЕЙСТВИЯ С 05.02.2019**ПО** 04.02.2024**ВКЛЮЧИТЕЛЬНО**

Руководитель (уполномоченное лицо) органа по сертификации

Эксперт (эксперт-аудитор) (эксперты (эксперты-аудиторы))

(подпись)

(подпись)



Петряков Николай Владимирович (Ф.И.О.)

Сафиуллин Азат Гаптрафикович (Ф.И.О.)

(Ф.И.О.)

ПРИЛОЖЕНИЕ

К СЕРТИФИКАТУ СООТВЕТСТВИЯ № ЕАЭС RU C-RU.MX11.B.00008/19

Серия **RU** № **0604269**

Сведения по сертификату соответствия

Стандарты, в результате применения которых на добровольной основе обеспечивается соблюдение требований технического регламента:

ГОСТ МЭК 60335-1-2008 «Бытовые и аналогичные электрические приборы. Безопасность. Часть 1. Общие требования»

ГОСТ IEC 60335-2-39-2013 «Безопасность бытовых и аналогичных электрических приборов. Часть 2-39. Частные требования к электрическим универсальным сковородам для предприятий общественного питания»

ГОСТ 12.2.092-94 «Система стандартов безопасности труда. Оборудование электромеханическое и электронагревательное для предприятий общественного питания. Общие технические требования по безопасности и методы испытаний»

Руководитель (уполномоченное
лицо) органа по сертификации

Эксперт (эксперт-аудитор)
(эксперты (эксперты-аудиторы))

(подпись)

(подпись)



Петряков Николай Владимирович
(Ф.И.О.)

Сафиуллин Азат Гаптрафикович
(Ф.И.О.)



ЕВРАЗИЙСКИЙ ЭКОНОМИЧЕСКИЙ СОЮЗ ДЕКЛАРАЦИЯ О СООТВЕТСТВИИ

Заявитель Закрытое акционерное общество «Полаир-Недвижимость»
ОГРН: 1107746440251

Место нахождения: 123022, Россия, г. Москва, ул. Звенигородская 2-я, д.13, стр.41
Адрес места осуществления деятельности: 123022, Россия, г. Москва, ул. Звенигородская 2-я, д.13, стр.41
Телефон: +78363158300, адрес электронной почты: reception@sovital.ru

в лице Первого заместителя генерального директора Мещерякова Сергея Валентиновича (лицо, уполномоченное приказом №102 от 05.07.2017 о наделении права принятия и подписи и доверенностью №28 от 01.06.2017)

заявляет, что плиты электрические для предприятий общественного питания: ПЭ-722О, ПЭ-722ДН, ПЭ-724О, ПЭ-724ШК, ПЭ-726О, ПЭ-726ШК, ПЭ-804О, ПЭ-804Ш, ПЭ-806О, ПЭ-806Ш, ПЭ-806Ш-01, ПЭ-812ОН, ПЭ-812ОН-01, ПЭ-812Ш, ПЭ-814ОН, ПЭ-814Ш, ПЭ-814Ш-01, ПЭ-902О, ПЭ-902ДН, ПЭ-904О, ПЭ-904ШК, ПЭ-906О, ПЭ-906ШК

изготовитель: Закрытое акционерное общество «Полаир-Недвижимость»
Место нахождения: 123022, Россия, г. Москва, ул. Звенигородская 2-я, д.13, стр.41
Адрес места осуществления деятельности по изготовлению продукции: 425000, Россия, Республика Марий Эл, г. Волжск, ул. Промбаза, д.1
ТУ 5151-004-14479555-2011 "Плиты электрические для предприятий общественного питания", код ТН ВЭД ЕАЭС 8419 81 800 0, серийный выпуск

соответствует требованиям

ТР ТС 004/2011 "О безопасности низковольтного оборудования"; ТР ТС 010/2011 "О безопасности машин и оборудования", ТР ТС 020/2011 "Электромагнитная совместимость технических средств"

Декларация о соответствии принята на основании

Протокола испытаний №S2-087-17 от 19.06.2017 Испытательного центра Автономной некоммерческой организации "Центр Испытаний и Сертификации "Союз" (аттестат аккредитации № RA.RU.21ME46), протокола испытаний №YZTS-IR-RS/DS от 06.07.2017 Испытательного центра Общества с ограниченной ответственностью "Центр Испытаний" (аттестат аккредитации № RA.RU.21AO94), акта производственного контроля ЗАО «Полаир-Недвижимость» от 03.07.2017. Схема декларирования 3д.

Дополнительная информация

Стандарты, в результате применения которых на добровольной основе обеспечивается соблюдение требований технических регламентов (см. Приложение №1 на одном листе).
Условия хранения по группе 2 по ГОСТ 15150-69. Срок хранения - 6 месяцев. Срок службы - 10 лет.

Декларация о соответствии действительна с даты регистрации по 30.07.2022 включительно

(подпись)



Мещеряков Сергей Валентинович

(Ф.И.О. заявителя)

Регистрационный номер декларации о соответствии:
ЕАЭС N RU Д-РУ.МХ11.В.00109

Дата регистрации декларации о соответствии: 02.08.2017

ЕВРАЗИЙСКИЙ ЭКОНОМИЧЕСКИЙ СОЮЗ

ПРИЛОЖЕНИЕ № 1 лист 1

К ДЕКЛАРАЦИИ О СООТВЕТСТВИИ ЕАЭС № RU Д-RU.MX11.B.00109

Стандарты, в результате применения которых на добровольной основе обеспечивается соблюдение требований технических регламентов:

СТБ ИЕС 60335-1-2013 «Бытовые и аналогичные электрические приборы. Безопасность. Часть 1. Общие требования»,

СТБ МЭК 60335-2-36-2005 «Бытовые и аналогичные электрические приборы. Безопасность. Часть 2-36. Дополнительные требования к электрическим кухонным плитам, духовкам, конфоркам и нагревательным элементам для предприятий общественного питания»,

ГОСТ ИЕС 60335-2-42-2013 «Безопасность бытовых и аналогичных электрических приборов. Часть 2-42. Частные требования к электрическим шкафам с принудительной циркуляцией воздуха, пароварочным аппаратам и пароварочно-конвективным шкафам для предприятий общественного питания»,

Раздел 3 ГОСТ 12.2.092-94 «Система стандартов безопасности труда. Оборудование электромеханическое и электронагревательное для предприятий общественного питания. Общие технические требования по безопасности и методы испытаний»

раздел 8 ГОСТ 30804.6.1-2013 (ИЕС 61000-6-1:2005) «Совместимость технических средств электромагнитная. Устойчивость к электромагнитным помехам технических средств, применяемых в жилых, коммерческих зонах и производственных зонах с малым энергопотреблением. Требования и методы испытаний»

раздел 7 ГОСТ 30804.6.3-2013 (ИЕС 61000-6-3:2006) «Совместимость технических средств электромагнитная. Электромагнитные помехи от технических средств, применяемых в жилых, коммерческих зонах и производственных зонах с малым энергопотреблением. Нормы и методы испытаний»

(подпись)



Мещеряков Сергей Валентинович

(Ф.И.О. заявителя)



Vesta Srl – Via Giotto, 658 – San Giorgio in Bosco (Pd) – Italy
www.vestaitalia.it

EU Declaration of Conformity for electrical appliances

Products: Commercial and Professional Electric convection ovens and Heated Cabinets

Types:

Vesta Smart EVO:	0V0664E; 0V0611E; 0V1064E; 0V1011E;
Vesta Gastronomy World:	0L0411M; 0L0411E; 0L0511M; 0L0511E; 0L0611M; 0L0611E; 0L0711M, 0L0711E; 0L1011M; 0L1011E; 0R1011E
Vesta Bakery World:	0L0464M; 0L0464E; 0L0664M; 0L0664E; 0L1064M; 0L1064E;
Essential Snack World:	0E0443M; 0E0464M; 0E0364M; 0E0464M; 0S0423M 0S0423E; 0S0443M; 0S0443E; 0S0411M; 0S0411E; 0S0464M; 0S0464E; 0S0523M; 0S0543M;
Heated Cabinets:	0C1264M; 0C1064M; 0H1211M; 0H1011M;

Vesta Srl declares that the above mentioned appliances manufactured by us are conform with the European legislation concerning the following directives and regulations:

- Machinery Directive Nr. 2006/42/EU;
- Electro Magnetic Compability Nr. 2014/30/EU;
- Low Voltage Directive Nr. 2014/35/EU;
- Restriction of Hazardous Substances Nr. 2011/65/EU;
- Waste Electrical and Electronic Equipment Directive Nr. 2012/19/EU

San Giorgio in Bosco (Pd) 5th of June 2019

Mr. Fabio Gastaldello signature
Vesta Srl General Manager



ЕВРАЗИЙСКИЙ ЭКОНОМИЧЕСКИЙ СОЮЗ ДЕКЛАРАЦИЯ О СООТВЕТСТВИИ



Заявитель Общество с ограниченной ответственностью "ФРОСТО", ОГРН: 1117847053576

Место нахождения: 428020, Российская Федерация, Чувашская Республика - Чувашия,
г.Чебоксары, проезд Базовый, д.21

Адрес места осуществления деятельности: 428020, Российская Федерация, Чувашская Республика -
Чувашия, г. Чебоксары, проезд Базовый, д.21

Телефон: +78352640459, адрес электронной почты: frosto@abat.ru

в лице генерального директора Яичникова Андрея Анатольевича

заявляет, что шкафы жарочные электрические для предприятий общественного питания: ШЖЭ-1, ШЖЭ-1-Э, ШЖЭ-1-01, ШЖЭ-1-К-2/1, ШЖЭ-2, ШЖЭ-2П, ШЖЭ-2-Э, ШЖЭ-2-01, ШЖЭ-2-К-2/1, ШЖЭ-3, ШЖЭ-3-Э, ШЖЭ-3-01, ШЖЭ-3-К-2/1, шкафы электропекарные для предприятий общественного питания: ЭШ-1К, ЭШ-2К, ЭШ-3К, ЭШ-4К

изготовитель: Общество с ограниченной ответственностью "ФРОСТО"

Место нахождения: 428020, Российская Федерация, Чувашская Республика - Чувашия,
г.Чебоксары, проезд Базовый, д.21

Адрес места осуществления деятельности по изготовлению продукции: 428020, Российская Федерация, Чувашская Республика - Чувашия, г. Чебоксары, проезд Базовый, д.21

ТУ 28.93.15-003-01439034-2001 (идентичны ТУ 5151-003-01439034-2001) «Шкафы жарочные и электропекарные типа ШЖЭ и ЭШ. Технические условия», код ТН ВЭД ЕАЭС 8419 81 800 0, серийный выпуск

соответствует требованиям

ТР ТС 004/2011 "О безопасности низковольтного оборудования",

ТР ТС 010/2011 "О безопасности машин и оборудования"

Декларация о соответствии принята на основании

Протоколов испытаний №22-080-19 от 20.12.2019, №22-081-19 от 20.12.2019 Испытательного центра Автономной некоммерческой организации "Центр Испытаний и Сертификации "Союз", технических условий ТУ 28.93.15-003-01439034-2001 (идентичны ТУ 5151-003-01439034-2001), обоснований безопасности ШЖЭ-2-2.167 ОБ, ШЖЭ-2-2.162 ОБ, Руководств по эксплуатации на изделия, Перечня стандартов. Схема декларирования 1д.

Дополнительная информация

Стандарты, в результате применения которых на добровольной основе обеспечивается соблюдение требований технических регламентов: СТБ МЭК 60335-2-36-2005 «Бытовые и аналогичные электрические приборы. Безопасность. Часть 2-36. Дополнительные требования к электрическим кухонным плитам, духовкам, конфоркам и нагревательным элементам для предприятий общественного питания», ГОСТ ИЕС 60335-2-42-2013 «Безопасность бытовых и аналогичных электрических приборов. Часть 2-42. Частные требования к электрическим шкафам с принудительной циркуляцией воздуха, пароварочным аппаратам и пароварочно-конвективным шкафам для предприятий общественного питания», ГОСТ 12.2.092-94 «Система стандартов безопасности труда. Оборудование электромеханическое и электронагревательное для предприятий общественного питания. Общие технические требования по безопасности и методы испытаний».

Условия хранения по группе 4 по ГОСТ 15150-69. Срок хранения – 1 год. Срок службы – 10 лет.

Декларация о соответствии действительна с даты регистрации по 23.12.2024 включительно

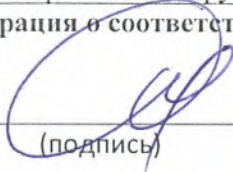
(подпись)



Яичников Андрей Анатольевич

(Ф.И.О. заявителя)

Регистрационный номер декларации о соответствии: ЕАЭС N RU Д-RU.MX11.B.00044/20
Дата регистрации декларации о соответствии: 09.01.2020

Notificētās institūcijas numurs: 1693
Notified Body number: 1693



Izdošanas datums: 17.05.2018
Date of issue
Derīgs līdz: 17.05.2021
Valid until

Atbilstības Sertifikāts Nr.ScD1321S18

CERTIFICATE OF CONFORMITY

Produkts: *Vegetable peeling machine*
Product:

Pieteicējs: ОАО "Торгмаш"
Applicant:

Pieteicēja adrese: ул. Чернышевского, 61225409, г. Барановичи Брестской области
Address of applicant: Республика Беларусь код 112

Ražotājs: ОАО "Торгмаш"
Manufacturer:

Ražotāja adrese: ул. Чернышевского, 61225409, г. Барановичи Брестской области
Address of manufacturer: Республика Беларусь код 112

Modelis/tips: *MOO; MOK type all models*
Model/ type:

Produkta paraugs(-i) testēts(-i) un tam konstatēta atbilstība prasībām:
A sample(s) of the product was tested and found to be in conformity with:

DIRECTIVE 2014/30/EU OF THE EUROPEAN PARLIAMENT AND OF THE COUNCIL of 15 December 2004 on the approximation of the laws of the Member States relating to electromagnetic compatibility and repealing Directive 89/336/EEC DIRECTIVE 2006/42/EC OF THE EUROPEAN PARLIAMENT AND OF THE COUNCIL of 17 May 2006 on machinery, and amending Directive 95/16/EC DIRECTIVE 2014/35/EU OF THE EUROPEAN PARLIAMENT AND OF THE COUNCIL of 12 December 2006 on the harmonisation of the laws of Member States relating to electrical equipment designed for use within certain voltage limits
Harmonised standards: EN 60335-2-64:2002+A1:2005; EN 60335-1:2012; EN 50366:2004+A1:2006

PIEZĪME: Sertifikāts satur tikai produkta drošības aspektus un neattiecas uz tā kvalitāti, pielietojumu, eleganci utml.
NOTE: This Certificate concerns only safety aspects of the product; it does not concern any other matters, such as style, performance or quality.

Apstiprinātājs: 
Approved by: Inese Janševska



LATVIJAS NACIONĀLAIS METROLOĢIJAS CENTRS SIA
Reģ.Nr.40003435328, Kr. Valdemāra iela 157, Rīga, LV-1013, Tālr. +371 67378165, Fakss: +371 67362805, www.lnmc.lv

Sertifikātu aizliegts pavairot nepilnā apjomā bez LNMC rakstiskas atļaujas.
This certificate may not be reproduced other than in full, except with the prior written approval of LNMC.



ТАМОЖЕННЫЙ СОЮЗ ДЕКЛАРАЦИЯ О СООТВЕТСТВИИ

Заявитель Закрытое акционерное общество «Полаир-Недвижимость»
ОГРН: 1107746440251

Адрес: 123022, РОССИЯ, г. Москва, ул. Звенигородская 2-я, д.13, стр.41
Фактический адрес: 123022, РОССИЯ, г. Москва, ул. Звенигородская 2-я, д.13, стр.41
Телефон: +78363158300, Факс: +78363158311, E-mail: reception@sovital.ru

в лице генерального директора Ковальчука Алексея Константиновича
заявляет, что шкафы холодильные (см.Приложение №1 на двух листах)

изготовитель: Закрытое акционерное общество «Полаир-Недвижимость»
Адрес: 123022, РОССИЯ, г. Москва, ул. Звенигородская 2-я, д.13, стр.41
Фактический адрес: 123022, РОССИЯ, г. Москва, ул. Звенигородская 2-я, д.13, стр.41
Адрес производства: 425000, РОССИЯ, Республика Марий Эл, г.Волжск, ул. Промбаза, д.1
Коды ТН ВЭД ТС: 8418 50 900 9, 8418 40 800 8, 8418 10 200 8, Серийный выпуск, ТУ 107-2007 ИТВН 695112.000 "Шкафы холодильные"

соответствует требованиям

ТР ТС 004/2011 "О безопасности низковольтного оборудования"; ТР ТС 010/2011 "О безопасности машин и оборудования", ТР ТС 020/2011 "Электромагнитная совместимость технических средств"

Декларация о соответствии принята на основании

Протоколов испытаний №S2-194-16 от 06.10.2016, №S2-195-16 от 06.10.2016, №S2-196-16 от 06.10.2016, №S2-197-16 от 06.10.2016 Испытательного центра Автономной некоммерческой организации "Центр Испытаний и Сертификации "Союз" (аттестат аккредитации № RA.RU.21ME46, дата включения в реестр 07.12.2015), протоколов испытаний №10549EM-LAB10/16 от 06.10.2016, №10555EM-LAB10/16 от 06.10.2016, №10556EM-LAB10/16 от 06.10.2016, №10557EM-LAB10/16 от 06.10.2016 Испытательной лаборатории Общества с ограниченной ответственностью «Инвестиционная корпорация» (аттестат аккредитации № RA.RU.21MЭ64, дата включения в реестр 07.12.2015), Акта производственного контроля ЗАО «Полаир-Недвижимость» от 06.10.2016

Дополнительная информация

Условия хранения по группе 3 по ГОСТ 15150-69. Срок хранения - 6 месяцев. Срок службы - 12 лет.

Декларация о соответствии действительна с даты регистрации по 05.10.2021 включительно



А.К.Ковальчук

(инициалы и фамилия руководителя организации-заявителя или физического лица, зарегистрированного в качестве индивидуального предпринимателя)

Сведения о регистрации декларации о соответствии:

Регистрационный номер декларации о соответствии: TC N RU Д-RU.MX11.B.00075

Дата регистрации декларации о соответствии: 07.10.2016

ТАМОЖЕННЫЙ СОЮЗ

ПРИЛОЖЕНИЕ № 1 лист 1

К ДЕКЛАРАЦИИ О СООТВЕТСТВИИ ТС № RU Д-RU.MX11.B.00075

Перечень продукции, на которую распространяется действие декларации о соответствии

Код ТН ВЭД ТС	Наименование, типы, марки, модели однородной продукции, составные части изделия или комплекса	Обозначение документации, по которой выпускается продукция
8418 50 900 9	<p>Шкафы холодильные среднетемпературные:</p> <p>CM105-S, CM105-G, CM105-P, CM107-S, CM107-G, CM107-P, CM110-S, CM110-G, CM110-P, CM114-S, CM114-G, CM114-P, CM105-Sm, CM107-Sm, CM110-Sm, CM114-Sm, CM105-Gm, CM107-Gm, CM110-Gm, CM114-Gm, CM105-Gk, CM105-Pk, CM107-Gk, CM107-Pk, CM110-Gk, CM110-Pk, CM114-Gk, CM114-Pk, DM105-S, DM105-G, DM105-P, DM107-S, DM107-G, DM107-P, DM110-S, DM110-G, DM110-P, DM114-S, DM114-G, DM114-P, DM110Sd-S, DM110Sd-G, DM110Sd-P, DM114Sd-S, DM114Sd-G, DM114Sd-P, DM105-Pk, DM106-Pk, DM107-Pk DM110Sd-Pk, DM112Sd-Pk, DM115Sd-Pk DM101-Bravo, DM102-Bravo DM103-Bravo, DM104-Bravo DM101c-Bravo, DM102c-Bravo, DM103c-Bravo, DM104c-Bravo DM106Sd-Bravo, DM108Sd-Bravo DP102-S, DP102-G, DP105-S, DP105-G, DP105-P, DP107-S, DP107-G, DP107-P, DP105-Gk, DP105-Pk, DP107-Gk, DP107-Pk, CV105-S, CV105-G, CV105-P, CV107-S, CV107-G, CV107-P, CV110-S, CV110-G, CV110-P, CV114-S, CV114-G, CV114-P, CV105-Sm, CV107-Sm, CV110-Sm, CV114-Sm, CV105-Gm, CV107-Gm, CV110-Gm, CV114-Gm, CV105-Gk, CV105-Pk, CV107-Gk, CV107-Pk, CV110-Gk, CV110-Pk, CV114-Gk, CV114-Pk, DV105-S, DV105-G, DV105-P, DV107-S, DV107-G, DV107-P, DV110-S, DV110-G, DV107-P, DV114-S, DV114-G, DV114-P, BC105, BC106, BC110Sd, BC112Sd, BC105-k, BC106-k, BC107-k, BC110Sd-k, BC112Sd-k, BC115Sd-k</p>	<p>ТР ТС 004/2011 "О безопасности низковольтного оборудования", ТР ТС 010/2011 "О безопасности машин и оборудования", ТР ТС 020/2011 "Электромагнитная совместимость технических средств", ТУ 107-2007 ИТВН 695112.000</p>



Заявитель

подпись

А.К.Ковальчук

инициалы, фамилия

ТАМОЖЕННЫЙ СОЮЗ

ПРИЛОЖЕНИЕ № 1 лист 2

К ДЕКЛАРАЦИИ О СООТВЕТСТВИИ ТС № RU Д-RU.MX11.B.00075

Перечень продукции, на которую распространяется действие декларации о соответствии

8418 40 800 8	<p>Шкафы холодильные низкотемпературные: СВ105-S, СВ105-G, СВ105-P, СВ107-S, СВ107-G, СВ107-P, СВ110-S, СВ110-G, СВ110-P, СВ114-S, СВ114-G, СВ114-P СВ105-Sm, СВ107-Sm, СВ105-Gm, СВ107-Gm, СВ110-Sm, СВ114-Sm, СВ110-Gm, СВ114-Gm, СВ105-Pk, СВ105-Gk, СВ107-Pk, СВ107-Gk, СВ110-Pk, СВ110-Gk, СВ114-Pk, СВ114-Gk</p>	<p>ТР ТС 004/2011 "О безопасности низковольтного оборудования", ТР ТС 010/2011 "О безопасности машин и оборудования", ТР ТС 020/2011 "Электромагнитная совместимость технических средств", ТУ 107-2007 ИТВН 695112.000</p>
8418 10 200 8	<p>Шкафы холодильные комбинированные: СС214-S, СС214-G, СС214-P, СС214-Sm, СС214-Gm, СС214-Gk, СС214-Pk</p>	<p>ТР ТС 004/2011 "О безопасности низковольтного оборудования", ТР ТС 010/2011 "О безопасности машин и оборудования", ТР ТС 020/2011 "Электромагнитная совместимость технических средств", ТУ 107-2007 ИТВН 695112.000</p>



Заявитель

подпись

А.К.Ковальчук

инициалы, фамилия



SINO STEEL STAINLESS STEEL PIPE
 TECHNOLOGY (SHANXI) CO., LTD.
 YUCI INDUSTRIAL ZONE, JINZHONG, SHANXI, CHINA

MILL TEST CERTIFICATE
 ORIGINAL



Date: Aug.16,2018

Credit No.:

Certificate Order:

Customer: "INOXPLUS" SRL					Contract No.	2018SINO0305/0368					Standard	ASTM A554		
					Invoice No.	180816								
					Grade	AISI 304					State	WELDED		
Product: stainless steel round tubes					Chemical Composition (%)									
No.	Size (mm)	Quantity (pcs)	Finish	Length (mm)	Thickness (mm)	Heat No.	C	Si	Mn	P	S	Cr	Ni	
1	1.2*12	188	600	6000			≤0.08	≤1.00	≤2.00	≤0.040	≤0.030	17-19	8.00-10.00	
2	1.5*12	182			1.0	180109N14	0.055	0.324	0.861	0.039	0.0039	18.080	8.040	
3	1.2*14	97			1.2	180109N15	0.047	0.336	0.867	0.038	0.0032	18.140	8.020	
4	1.5*14	102			1.5	180109P07	0.046	0.339	1.026	0.035	0.0033	18.020	8.040	
5	1.0*16	218			2.0	180109P08	0.050	0.318	0.862	0.034	0.0038	18.220	8.050	
6	1.2*16	221			3.0	180109P09	0.048	0.34	0.878	0.034	0.0064	18.200	8.020	
7	1.5*16	105												
8	1.2*38	194					Mechanical Test							
9	1.5*38	202			Heat No.	Item	Elongation (%)	T.S(Rm) N/mm ²	Y.S(Rp)0.2% N/mm ²	Hardness (HV)	Stave Test			
10	1.2*40	302					≥25	≥520	≥210	≤200	Eligible			
11	1.5*40	196			180109N15	1	43	658	387	157	Eligible			
12	1.2*42.4	198			180109P07	2	42	657	405	156	Eligible			
13	1.5*42.4	194			180109N15	3	42	653	413	152	Eligible			
14	1.2*50.8	208			180109P07	4	40	654	386	159	Eligible			
15	1.5*50.8	204			180109N14	5	42	651	388	153	Eligible			
16	2.0*104	22			180109N15	6	45	658	388	154	Eligible			



**SINO STEEL STAINLESS STEEL PIPE
TECHNOLOGY (SHANXI) CO., LTD.**
YUCI INDUSTRIAL ZONE, JINZHONG, SHANXI, CHINA





**MILL TEST CERTIFICATE
ORIGINAL**

Date: July 10, 2018

Credit No.:

Certificate Order:

Customer: "INOXPLUS" SRL					Contract No.	2018SINO0305/0369					Standard	ASTM A554	
					Invoice No.	180517							
					Grade	AISI 304					State	WELDED	
Product: stainless steel square & rectangular tubes					Chemical Composition (%)								
No.	Size (mm)	Quantity (pcs)	Finish	Length (mm)	Thickness (mm)	Heat No.	C	Si	Mn	P	S	Cr	Ni
1	1.2*10*10	516	600	6000			≤0.08	≤1.00	≤2.00	≤0.040	≤0.030	17-19	8.00-10.00
2	1.2*20*20	200			1.0	180109N14	0.055	0.324	0.861	0.039	0.0039	18.080	8.040
3	1.5*20*20	105			1.2	180109N15	0.047	0.336	0.867	0.038	0.0032	18.140	8.020
4	1.2*25*25	306			1.5	180109P07	0.046	0.339	1.026	0.035	0.0033	18.020	8.040
5	1.5*25*25	101			2.0	180109P08	0.050	0.318	0.862	0.034	0.0038	18.220	8.050
6	1.2*30*10	95											
7	1.2*30*15	90											
8	1.5*30*15	51											
9	1.5*30*30	98											
10	1.2*40*20	96											
11	1.5*50*50	99											
12	1.5*60*20	141											
13	2.0*80*40	21											
Mechanical Test													
					Heat No.	Item	Elongation (%)	T.S(Rm) N/mm ²	Y.S(Rp)0.2% N/mm ²	Hardness (HV)	Stave Test		
							≥25	≥520	≥210	≤200	Eligible		
					180109N15	1	42	657	405	155	Eligible		
					180109N15	2	41	651	415	156	Eligible		
					180109P07	3	43	653	405	152	Eligible		

1. Exporter SINOSTEEL STAINLESS STEEL PIPE TECHNOLOGY (SHANXI) CO., LTD YUCI INDUSTRIAL ZONE, JINZHONG, SHANXI, CHINA TEL:0354-8593143 FAX:0354-8593149		Serial No. CCPIT080 1802445001 Certificate No. 18C1424M0075/00006			
2. Consignee "INOXPLUS" SRL REPUBLIC OF MOLDOVA, CITY CHISINAU, STR. PETRICANI 17/3, MD-2059 MARINA CHIRILOV 0037379317888					CERTIFICATE OF ORIGIN OF THE PEOPLE'S REPUBLIC OF CHINA ISSUED RETROSPECTIVELY
3. Means of transport and route FROM XINGANG, TIANJIN CHINA TO MOLDAVIA REPUBLIC OF MOLDOVA VIA ODESSA UKRAINE BY SEA		5. For certifying authority use only <div style="border: 1px solid blue; padding: 5px; width: fit-content; margin: auto;"> CHINA COUNCIL FOR THE PROMOTION OF INTERNATIONAL TRADE IS CHINA CHAMBER OF INTERNATIONAL COMMERCE </div>			
4. Country / region of destination REPUBLIC OF MOLDOVA		VERIFY URL: HTTP://CHECK.CCPITECO.NET/			
6. Marks and numbers	7. Number and kind of packages; description of goods	8. H.S.Code	9. Quantity	10. Number and date of invoices	
N/M	FIFTY SEVEN (57) BAGS OF STAINLESS STEEL TIG WELDED SQUARE & RECTANGULAR TUBES LENGTH:6000MM TOTAL:4427PCS/57BAGS/23718.4KGS ***	73066100	4427PIECES G. WEIGHT 23718.4KGS	180517 MAY.17,2018	
11. Declaration by the exporter The undersigned hereby declares that the above details and statements are correct, that all the goods were produced in China and that they comply with the Rules of Origin of the People's Republic of China.		12. Certification It is hereby certified that the declaration by the exporter is correct.			
<div style="border: 2px solid blue; padding: 5px; width: fit-content;"> 中钢不锈钢管业科技山西有限公司 SINOSTEEL STAINLESS STEEL PIPE TECHNOLOGY (SHANXI) CO., LTD. </div> TAIYUAN, CHINA JUL.23,2018		<div style="border: 2px solid red; border-radius: 50%; padding: 10px; text-align: center;"> 中国国际贸易促进委员会 单据证明专用章 (晋) CHINA COUNCIL FOR THE PROMOTION OF INTERNATIONAL TRADE (SHANXI) </div> ADDRESS: ROOM 1421 INTERNATIONAL BUILDING, NO.38 8 YINGZHU STREET, TAIYUAN, SHANXI FAX:0351-4074677 TEL:0351-4041626 TAIYUAN, CHINA JUL.23,2018			
Place and date, signature and stamp of authorized signatory		Place and date, signature and stamp of certifying authority			



允強實業股份有限公司
YC INOX CO., LTD.

INSPECTION CERTIFICATE

No.270,Sec.4,Jungshan Rd.,Shijou Shiang,
Chang-Hwa,Taiwan,R.O.C
http://www.ycinox.com
TEL : +886-4-8899666 FAX : +886-4-8899770



Customer	INOXPLUS SRL				Customer No.	FMD001	Certificate No.	181005C0098	
Product	PRIME COLD ROLLED STAINLESS STEEL SHEET				Commercial Invoice No.	J18090340	Date of Issue	2018/10/09	
Specification	ASTM A240M-17/A480M-17				PO No.	A10707175	Order No.	EC18070211-1	
Steel Grade	304	Finish	2B	Protect	PE	P.I.No.	A10707175	Weight No.	C18100175

Item No.	Heat No.	Product Description			Chemical Composition(%)									Tension Test			*01	*02	C/No.
		Dimension	Quantity Pcs	Weight kgs	C	Si	Mn	P	S	Ni	Cr	N	0.2% Y.S.	T.S.	E.L.	HR	HT		
					X10 ⁻³	X10 ⁻²	X10 ⁻²	X10 ⁻³	X10 ⁻³	X10 ⁻²	X10 ⁻²	X10 ⁻³	MPa	%	HRB	°C			
Specification			Min.	70	75	200	45	30	800	1750	100	205	515	40	92	1040			
			Max.																
1	C33AT1802559	0.8mm x1,000.0mm x2,000.0mm	95	1,219	38	46	90	35	3	811	1807	58	305	669	55	82	1050	1	
2	C34AT1801134	1mm x1,000.0mm x2,000.0mm	76	1,201	25	46	90	31	2	809	1817	69	313	661	55	85	1050	2	
3	C34AT1801451	1mm x1,250.0mm x2,500.0mm	47	1,151	23	53	90	30	3	808	1819	78	315	644	52	84	1050	3	
4	C34AT1801817	1mm x1,250.0mm x2,500.0mm	1	24	25	44	97	34	3	816	1827	65	313	647	51	86	1050	3	
5	C34AT1801477	1.2mm x1,000.0mm x2,000.0mm	63	1,206	23	50	87	31	1	804	1819	72	311	658	53	85	1050	4	
6	C33AY1801256	1.2mm x1,500.0mm x3,000.0mm	28	1,205	23	40	138	36	2	804	1825	60	292	677	51	82	1050	5	
7	C33AT1802328	1.5mm x1,000.0mm x2,000.0mm	50	1,194	41	46	95	32	2	805	1819	63	300	651	54	83	1050	6	
8	C33AW1703882	1.5mm x1,500.0mm x3,000.0mm	22	1,175	19	43	115	22	5	803	1813	55	311	669	52	85	1050	7	
9	C33AT1802530	2mm x1,000.0mm x2,000.0mm	38	1,167	43	46	100	31	2	803	1812	62	261	622	58	80	1050	8	
10	C33AT1802844	2mm x1,250.0mm x2,500.0mm	24	1,148	45	44	116	34	2	803	1814	54	257	609	58	78	1050	9	
TOTAL:			444	10,690															

Remark

Note

*01= Hardness Test
*02= Heat Treatment(W.Q.)
*Gauge Length: 50mm

Visual Inspection(Surface) and Dimension Check : OK

1MPa=1N/mm²=10bar=145psi=10.2kgf/cm²

Surveyor By	We hereby certify that material described herein has been manufactured and tested with satisfactory results in accordance with the requirement of the above material specification. The material described above has been found free of radiation by raw material supplier.	1.ISO 9001:2015 (No.01 100 056299) 2.PED / AD2000 (No.01 202 TWN/Q-05 0105) 3.ISO 14001:2004 (No.01 104 822 096385) 4.OHSAS 18001:2007 (No.01 113 822 096385)	Manager of Quality Assurance Department
N/A			<i>Jay Chen</i>

CERTIFICAT DE CONFORMITATE



Nr. de înregistrare **OC ICC 13 C0006713-20**



Data emiterii 16 iulie 2020

Valabil pînă 16 iulie 2021

ORGANISMUL DE CERTIFICARE OCpr. - 003

ORGANISMUL DE CERTIFICARE produse din cadrul SC "Inspecție-Certificare-Calitate" S.R.L.
MD 2032, mun. Chișinău, str. Sarmizegetusa, 92, tel./fax 022 50-70-75, www.certificare.md
Certificat de acreditare nr. OCpr - 003 valabil pînă la 28.11.2022.

PRIN PREZENTUL DOCUMENT SE CONFIRMĂ FAPTUL, CĂ PRODUSELE IDENTIFICATE ASTFEL:
DENUMIREA / DESCRIEREA

Aparate electrice pentru uz casnic și scopuri similare, marca "EUROLUX":
- frigidere-congelatoare, model GN., SD.;- congelatoare, model EU.; - lăzi frigorifice ,
model CFM., unde (...) cifre și/sau litere reprezintă varianta modelului. Livrarea produselor
conform contractului nr.20190101 din 01.01.2019 cu „Midea Electric Trading (Singapore)
Co.Pte.Ltd.”, China.

Codul NCM
8418

SÎNT CONFORME CU CERINȚELE OBLIGATORII STABILITE ÎN :

SM SR EN 60335-2-24:2011 (cap6-8, 10, 13, 20, 22-29)

PRODUCĂTOR

"EUROLUX", țara de origine China.

Codul țării
CN

SOLICITANT

S.C. „MALMAR-GRUP”S.R.L. , str. Miron Costin 2, s.Ghidighici, mun Chișinău, RM

Codul IDNO
1005600013138

CERTIFICATUL ESTE ELIBERAT ÎN BAZA

Raportului de încercări Nr.017/02/20 din 08.07.2020, eliberat de LÎ securitate electrică din cadrul
SRL „INSPECT TEST”, mun. Chișinău, str.Calea Ieșilor 10, certificatul de acreditare Nr. LÎ-129 valabil pînă
la 17.06.2024, Raportului de identificare și control tehnic al produselor electrotehnice supuse certificării
nr.M-8767-20 din 06.06.2020 și Raportului sumar nr.M-8767-20 din 14.07.2020, eliberate de OC "ICC

INFORMAȚIE SUPLIMENTARĂ:

Schema certificării produselor Nr.2. Evaluarea periodică se va efectua o dată pe an de OC "ICC", conform
contractului de evaluare periodică Nr.20.22.8767-EPPC din 16.07.2020. Certificatul este valabil doar în cazul
asigurării cu informație în limba de stat a fiecărei unități de produs, conform legislației în vigoare.

CONDUCĂTORUL ORGANISMULUI
DE CERTIFICARE

Savoi V.



În atenția antreprenorilor și organelor de control !

Copiile certificatelor se legalizează prin specimenul de ștampilă și semnătura deținătorului certificatului

Seria A Nr. 0006713



CERTIFICAT DE CONFORMITATE

OCpr MD 043 C 002328-18

Nr. de înregistrare

Data emiterii:

30 martie 2018

Valabil pînă: 29 martie 2019

ORGANISMUL DE CERTIFICARE: "TRANS-STANDARD"

Certificat de acreditare nr. OCpr-043;

MD 2004, mun. Chișinău, str. Mitropolit Petru Movilă 17, ap. 1, tel/fax. 74-07-61.

PRIN PREZENTUL DOCUMENT SE CONFIRMĂ FAPTUL, CĂ PRODUSELE IDENTIFICATE ASTFEL:

DENUMIREA / DESCRIEREA

Frigidere-congelatoare, de marca comercială "Indesit",
de model: N, P, B, D, E, T, S

Contract de livrare nr.10-2014 din 01.08.2014 cu Limited Liability Company "Indesit RUS",
acord adițional la contract, nr.19

Codul NM MD

8418

SÎNT CONFORME CU CERINȚELE OBLIGATORII STABILITE ÎN:
SM SR EN 60335-2-24:2011 (p.6-8; 10, 13; 20; 22-29)

PRODUCĂTOR

Limited Liability Company "Indesit RUS"

Adresa: 12 Dvintsev, building 1, Moscow, 127018, Russia, OGRN 1097746370820

Codul țării

RU

SOLICITANT

ÎCS „AV ELECTRONIC” SRL, mun. Chișinău, bd. Ștefan cel Mare, 3
tel. (022) 836035, fax (022) 83-60-35

Codul IDNO

1012600025568

CERTIFICATUL ESTE ELIBERAT ÎN BAZA

Raportului de identificare Nr.28/05 din 21.03.2018

Raportului de încercări cu Nr.7359/02/18 din 27.03.2018

eliberat de LI "CERTIFICARE" SRL, certificat de acreditare nr. LÎ-076 din 17.06.2016

Raportului asupra rezultatelor evaluării Nr.28/05 din 28.03.2018

INFORMAȚIE SUPLIMENTARĂ

Schema de certificare nr.2, cu identificarea fiecărui lot de produs importat.

Evaluarea de supraveghere a produselor este stabilită o dată pe tot termenul de valabilitate a certificatului de conformitate

Certificatul este valabil în prezența informației în limba de stat pentru fiecare unitate de produs și în condițiile respectării cerințelor de ambalare, depozitare, transportare și păstrare.

Seria V Nr. 0 2 3 2 8



Conducător OC
Expert

Doros Adrian
Bartean Violeta

Copiile prezentului certificat de conformitate se legalizează în modul stabilit de
Organismul de Certificare „TRANS-STANDARD”



„INOXPLUS” SRL
mun. Chișinău, str. Petricani 17/3
Tel: 022 317 318
fax: 022 317 008;
www.inoxplus.md

c/f 1011600039984 / TVA 0607844
BC Moldindconbank SA, fil. Kiev
c/d MD12ML000000002251536273
Cod Banc: MOLDMD2X336

Către: **Direcția Învățământ, Tineret și Sport a Primăriei mun. Bălți**

DECLARAȚIE PRIVIND ASIGURAREA LIVRĂRII

Prin prezentul act, compania Inoxplus SRL declară pe propria răspundere ca toate produsele constitutive a ofertei noastre tehnice vor fi livrate, descărcate și montate/instalate (cu ajutorul și sub controlul strict a Beneficiarului) la fiecare instituție împarte, în termeni contractuali. Bunurile sunt produse în condiții de fabrică, de calitate impecabilă

Beneficiarul în rândul său va accepta în primire bunurile livrate, în deplina componentă, semnând act de predare-primire respectiv. Răspunderea de buna funcționare și exploatarea utilajului trece în responsabilitatea Beneficiarului din momentul livrării.

Cu respect,

Directorul General Inoxplus SRL

Dumitru Covalenco





„INOXPLUS” SRL
mun. Chișinău, str. Petricani 17/3
Tel: 022 317 318
fax: 022 317 008;
www.inoxplus.md

c/f 1011600039984 / TVA 0607844
BC Moldindconbank SA, fil. Kiev
c/d MD12ML000000002251536273
Cod Banc: MOLDMD2X336

Către: **Direcția Învățământ, Tineret și Sport a Primăriei mun. Bălți**

DECLARAȚIE PRIVIND GARANȚIE

Prin prezentul act, compania Inoxplus SRL declară pe propria răspundere ca termenul de garanție propus este de 24 luni, livrarea din contul ofertantului pentru toate pozițiile.

Termenul de garanție începe din data primirii echipamentului (data facturii/actului de predare-primire) și va fi supus respectării normelor de folosire a utilajului în conformitate cu documentația și instrucțiunile de folosire ce vor însoți bunurile.

Evaluarea funcționalității acestora se va face prin participățiune în comun a unei comisii constituite din Vânzător și Comparator, ce ține de depistarea eventualelor circumstanțe care au dus la întreruperea funcționării corespunzătoare, acestea vor fi elucidate la fel în urma unui efort în comun, la sediul Beneficiarului, prin prezenta unui expert, la necesitate.

Defecțiunile în condiții de garanție tehnică vor fi eliminate la fața locului, sau la sediul Furnizorului, în termeni prestabiliți prin clauze contractuale.

Defectele parvenite în urma utilizării necorespunzătoare a echipamentului, ori a întrebuințării de către personalul necalificat și/sau neinstruit din partea Beneficiarului – vor duce la anularea termenului de garanție, iar costul remediilor de bună funcțiune a utilajului vor fi purtate în întregime de Comparator, inclusiv cheltuieli de transport și intervenție a echipei de deservire/reparație.

Cu respect,

Directorul General Inoxplus SRL

Dumitru Covalenco













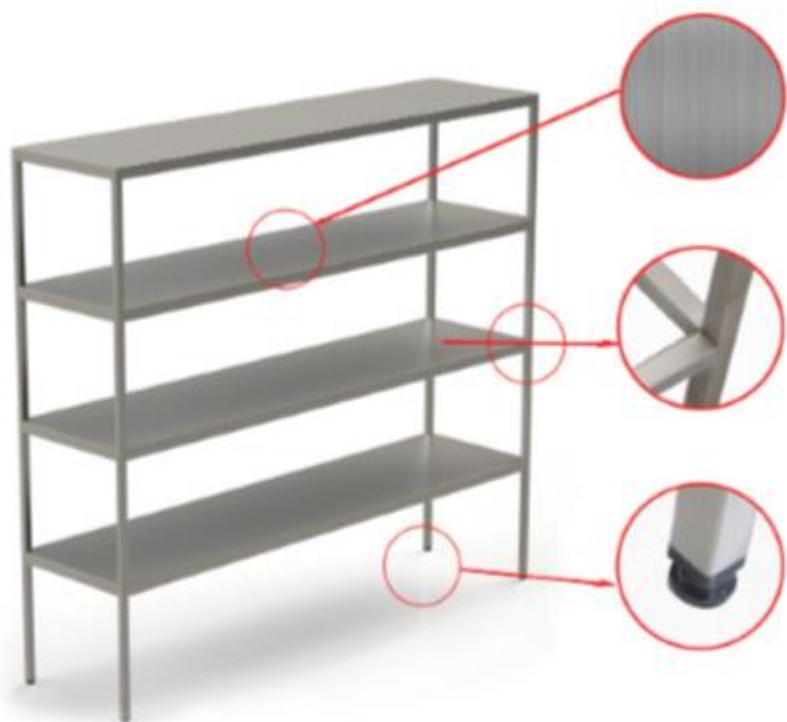

**Material utilizat: Inox
alimentar de cea mai
înalță calitate**

**Sudură șlefuită cu
durabilitate foarte mare**

**Piciorușe pătrate
rezistente**

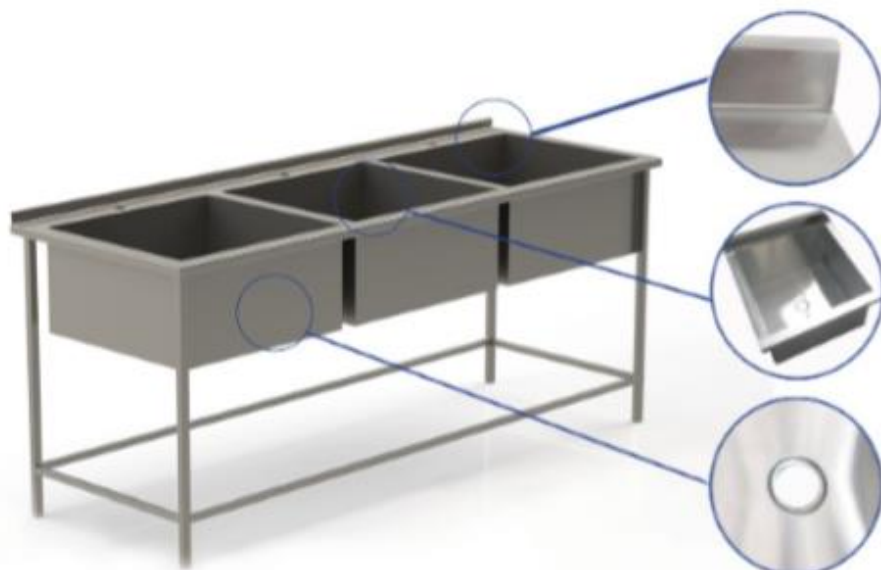

Bordură de protecție cu finisaj scotch brite

Chiuvete pătrate din inox încorporate în lavoare

Este prevăzut cu gaură de canalizare pentru sistemul de scurgere



Finisaj scotch brite

Sudură invizibilă cu durabilitate foarte mare

Picioarușe pătrate rezistente

