



A C H I Z I Ţ I I P U B L I C E

CONTRACT Nr. 24/LAP

de achiziționare a echipamentului pentru teren de joacă

Cod CPV: 37535200-9

09 septembrie 2021

mun. Cahul

Furnizorul de bunuri	Autoritatea contractantă
SRL Power Team, reprezentată prin directorul, Smirnov Vladimir, care acționează în baza Statutului, denumit(a) în continuare Vînzător IDNO 1002600025121, pe de o parte,	Primăria municipiului Cahul, reprezentată prin primarul, Nicolae Dandiș, care acționează în baza Legii nr.436/2006, privind administrația publică locală, denumit(a) în continuare Cumpărător IDNO 1007601008340 pe de altă parte,

ambii (denumiți(te) în continuare *Părți*), au încheiat prezentul Contract referitor la următoarele:

- a. Achiziționarea **echipament pentru teren de joacă**, denumite în continuare Bunuri, conform procedurii de achiziții publice de tip Licitație Publică nr. ocds-b3wdp1-MD-1627630077645 din 20.08.2021, în baza deciziei grupului de lucru al Cumpărătorului/Beneficiarului nr. 21042535 din 23 august 2021.
- b. Următoarele documente vor fi considerate părți componente și integrale ale Contractului:
 - a) Specificația tehnică;
 - b) Specificația de preț;
- c. Prezentul Contract va predomina asupra tuturor altor documente componente. În cazul unor discrepanțe sau inconsecvențe între documentele componente ale Contractului, documentele vor avea ordinea de prioritate enumerată mai sus.
- d. În calitate de contravaloare a plăților care urmează a fi efectuate de Cumpărător/beneficiar, Vînzătorul se obligă prin prezenta să livreze Cumpărătorului/beneficiarului Bunurile și să înlătore defectele lor în conformitate cu prevederile Contractului sub toate aspectele.
- e. Cumpărătorul/beneficiarul se obligă prin prezenta să plătească Vînzătorului, în calitate de contravaloare a livrării bunurilor, precum și a înlăturării defectelor lor, prețul Contractului sau orice altă sumă care poate deveni plătită conform prevederilor Contractului în termenele și modalitatea stabilite de Contract.

1. Obiectul Contractului

- 1.1. Vînzătorul își asumă obligația de a livra Bunurile conform Specificației, care este parte integrantă a prezentului Contract.
- 1.2. Cumpărătorul/beneficiarul se obligă, la rîndul său, să achite și să recepționeze Bunurile de Vînzător.

1.3. Calitatea Bunurilor se atestă prin certificatele de calitate indicate în Specificație. Bunurile livrate în baza contractului vor respecta standardele indicate în Specificație. Când nu este menționat nici un standard sau reglementare aplicabilă, se vor respecta standardele sau alte reglementări autorizate în țara de origine a produselor.

1.4. Termenele de garanție **24 (douăzeci și patru) luni**.

2. Termeni și condiții de livrare

2.1. Livrarea Bunurilor se efectuează în condițiile DDP –Franco destinație vămuit, Inconterms-2013, Pentru executarea comenzii **Vinzătorul are la dispoziție 45 (patruzeci și cinci) de zile lucrătoare. Vinzătorul se obligă să livreze bunurile pe loturi, conform comenzii Beneficiarului/Cumpărătorului începând cu a 46-a (patruzeci și șase) zi până la a 90-a (nouăzeci) zi lucrătoare. Termenul curge din data înregistrării contractului de achiziții în sistemul trezorerial.**

2.2. Documentația de însoțire a Bunurilor include:

Actul de primire-predare;

Factura fiscală (e-factura);

Certificatul/declarația de conformitate.

2.3. Originalele documentelor prevăzute în punctul 2.2 se vor prezenta Cumpărătorului cel târziu la momentul livrării bunurilor la destinația finală. Livrarea bunurilor se consideră încheiată în momentul în care sînt furnizate toate bunurile, conform specificației la contract.

3. Prețul și condiții de plată

3.1. Prețul Bunurilor livrate conform prezentului Contract este stabilit în lei moldovenești, fiind indicat Specificația prezentului Contract.

3.2. **Suma totală a prezentului Contract, inclusiv TVA, se stabilește în lei moldovenești și constituie: 825 772,00 (opt sute douăzeci și cinci mii șapte sute șaptezeci și doi lei, 00 bani) lei MD.**

3.3. Achitarea plăților pentru Bunurile livrate se va efectua în lei moldovenești.

3.4. Metoda și condițiile de plată de către Cumpărător vor fi: **transfer bancar la contul operatorului economic, în baza documentelor expuse la pct. 2.2 în termen de 45 de zile.**

3.5. Plățile se vor efectua prin transfer bancar pe contul de decontare al Vinzătorului indicat în prezentul Contract.

4. Condiții de predare-primire

4.1. Bunurile se consideră predate de către Vinzător și recepționate de către Cumpărător dacă:

a) cantitatea Bunurilor corespunde informației indicate în Lista bunurilor și graficul livrării și documentele de însoțire conform punctului 2.2 al prezentului Contract;

b) calitatea Bunurilor corespunde informației indicate în Specificație;

c) ambalajul și integritatea Bunurilor corespunde informației indicate în Specificație.

4.2. Vinzătorul este obligat să prezinte Cumpărătorului un exemplar original al documentelor prevăzute la pct. 2.2 odată cu livrarea Bunurilor, pentru efectuarea plății. Pentru nerespectarea de către Vinzător a prezentei clauze, Cumpărătorul își rezervă dreptul de a majora termenul de achitare prevăzut în punctul 3.4 corespunzător numărului de zile de întârziere și de a fi exonerat de achitarea penalității stabilite în punctul 10.3.

5. Standarde

5.1. Produsele furnizate în baza contractului vor respecta standardele prezentate de către furnizor în propunerea sa tehnică.

5.2. Când nu este menționat nici un standard sau reglementare aplicabilă se vor respecta standardele sau alte reglementări autorizate în țara de origine a produselor.

6. Obligațiile părților

6.1. În baza prezentului Contract, Vinzătorul se obligă:

a) să livreze Bunurile în condițiile prevăzute de prezentul Contract;

b) **să delege o persoană responsabilă (diriginte de șantier) care să asiste Beneficiarul/Cumpărătorul în procesul de montare al elementelor;**

c) să asigure condițiile corespunzătoare pentru recepționarea Bunurilor de către Cumpărător, în termenele stabilite, în corespundere cu cerințele prezentului Contract;

d) **să prezinte Garanția de bună execuție (emisă de o bancă comercială) conform formularului F 3.6 din capitolul III Formulare pentru depunerea ofertei, în cuantum de 5% din valoarea contractului la data semnării contractului.**

e) **Să înceapă executarea contractului imediat după semnarea contractului și înregistrarea în sistemul trezorerial, iar livrarea să înceapă din ziua a 46-a (patruzeci și șase) până în a 90-a (nouăzeci).**

f) să anunțe Cumpărătorul după semnarea prezentului Contract, în decurs de 5 zile calendaristice, prin telefon sau e-mail, despre disponibilitatea livrării Bunurilor;

g) să asigure integritatea și calitatea Bunurilor pe toată perioada de pînă la recepționarea lor de către Cumpărător.

- 6.2. În baza prezentului Contract, Cumpărătorul se obligă:
- să întreprindă toate măsurile necesare pentru asigurarea recepționării în termenul stabilit a Bunurilor livrate în corespundere cu cerințele prezentului Contract;
 - să asigure achitarea Bunurilor livrate, respectând modalitățile și termenele indicate în prezentul Contract.

7. Forța majoră

7.1. Părțile sînt exonerate de răspundere pentru neîndeplinirea parțială sau integrală a obligațiilor conform prezentului Contract, dacă aceasta este cauzată de producerea unor cazuri de forță majoră (războaie, calamități naturale: incendii, inundații, cutremure de pămînt, precum și alte circumstanțe care nu depind de voința Părților).

7.2. Partea care invocă clauza de forță majoră este obligată să informeze imediat (dar nu mai tîrziu de 10 zile) cealaltă Parte despre survenirea circumstanțelor de forță majoră.

7.3. Survenirea circumstanțelor de forță majoră, momentul declanșării și termenul de acțiune trebuie să fie confirmate printr-un certificat, eliberat în mod corespunzător de către organul competent din țara Părții care invocă asemenea circumstanțe.

8. Rezilierea

8.1. Rezilierea Contractului se poate realiza cu acordul comun al Părților.

8.2. Contractul poate fi reziliat în mod unilateral de către:

- Cumpărător în caz de refuz al Vînzătorului de a livra Bunurile prevăzute în prezentul Contract;
- Cumpărător în caz de nerespectare de către Vînzător a termenelor de livrare stabilite;
- Vînzător în caz de nerespectare de către Cumpărător a termenelor de plată a Bunurilor;
- Vînzător sau Cumpărător în caz de nesatisfacere de către una dintre Părți a pretențiilor înaintate conform prezentului Contract.

8.3. Partea inițiatoare a rezilierii Contractului este obligată să comunice în termen de 5 zile lucrătoare celeilalte Părți despre intențiile ei printr-o scrisoare motivată.

8.4. Partea înștiințată este obligată să răspundă în decurs de 5 zile lucrătoare de la primirea notificării. În cazul în care litigiul nu este soluționat în termenele stabilite, partea inițiatoare va iniția rezilierea.

9. Reclamații

9.1. Reclamațiile privind cantitatea Bunurilor livrate sînt înaintate Vînzătorului la momentul recepționării lor, fiind confirmate printr-un act întocmit în comun cu reprezentantul Vînzătorului.

9.2. Pretențiile privind calitatea bunurilor livrate sînt înaintate Vînzătorului în termen de 5 zile lucrătoare de la depistarea deficiențelor de calitate și trebuie confirmate printr-un certificat eliberat de o organizație independentă neutră și autorizată în acest sens.

9.3. Vînzătorul este obligat să examineze pretențiile înaintate în termen de 5 zile lucrătoare de la data primirii acestora și să comunice Cumpărătorului despre decizia luată.

9.4. În caz de recunoaștere a pretențiilor, Vînzătorul este obligat, în termen de 5 zile, să livreze suplimentar Cumpărătorului cantitatea nelivrată de bunuri, iar în caz de constatare a calității necorespunzătoare – să le substituie sau să le corecteze în conformitate cu cerințele Contractului.

9.5. Vînzătorul poartă răspundere pentru calitatea Bunurilor în limitele stabilite, inclusiv pentru viciile ascunse.

9.6. În cazul devierii de la calitatea confirmată prin certificatul de calitate întocmit de organizația independentă neutră sau autorizată în acest sens, cheltuielile pentru staționare sau întîrziere sînt suportate de partea vinovată.

10. Sancțiuni

10.1. Forma de garanție de bună executare a contractului agreată de Cumpărător este **garanția bancară**, în cuantum de 5% din valoarea contractului.

10.2. Pentru refuzul de a vinde Bunurile prevăzute în prezentul Contract, se va reține garanția de bună executare a contractului, în cazul în care ea a fost constituită în conformitate cu prevederile punctului 10.1., în caz contrar Vînzătorul suportă o penalitate în valoare de 5% din suma totală a contractului.

10.3. Pentru livrarea cu întîrziere a Bunurilor, Vînzătorul poartă răspundere materială în valoare de 2% din suma Bunurilor nelivrate, pentru fiecare zi de întîrziere, dar nu mai mult de 5% din suma totală a prezentului Contract. În cazul în care întîrzierea depășește 15 zile, se consideră ca fiind refuz de a vinde Bunurile prevăzute în prezentul Contract și Vînzătorului i se va reține garanția de bună executare a contractului, în cazul în care ea a fost constituită în conformitate cu prevederile punctului 10.1.

10.4. Pentru achitarea cu întîrziere, Cumpărătorul poartă răspundere materială în valoare de 2% din suma Bunurilor neachitate, pentru fiecare zi de întîrziere, dar nu mai mult de 5% din suma totală a prezentului contract.

11. Drepturi de proprietate intelectuală

11.1. Furnizorul are obligația să despăgubească achizitorul împotriva oricărui:

- reclamații și acțiuni în justiție, ce rezultă din încălcarea unor drepturi de proprietate intelectuală (brevete, nume, mărci înregistrate etc.), legate de echipamentele, materialele, instalațiile sau utilajele folosite pentru sau în legătură cu produsele achiziționate, și

b) daune-interese, costuri, taxe și cheltuieli de orice natură, aferente, cu excepția situației în care o astfel de încălcare rezultă din respectarea Caietului de sarcini întocmit de către achizitor.

12. Dispoziții finale

12.1. Litigiile ce ar putea rezulta din prezentul Contract vor fi soluționate de către Părți pe cale amiabilă. În caz contrar, ele vor fi transmise spre examinare în instanța de judecată competentă conform legislației Republicii Moldova.

12.2. De la data semnării prezentului Contract, toate negocierile purtate și documentele perfectate anterior își pierd valabilitatea.

12.3. Părțile contractante au dreptul, pe durata îndeplinirii contractului, să convină asupra modificării clauzelor contractului, prin act adițional, numai în cazul apariției unor circumstanțe care lezează interesele comerciale legitime ale acestora și care nu au putut fi prevăzute la data încheierii contractului. Modificările și completările la prezentul Contract sînt valabile numai în cazul în care au fost perfectate în scris și au fost semnate de ambele Părți.

12.4. Nici una dintre Părți nu are dreptul să transmită obligațiile și drepturile sale stipulate în prezentul Contract unor terțe persoane fără acordul în scris al celeilalte părți.

12.5. Prezentul Contract este întocmit în trei exemplare în limba de stat a Republicii Moldova, cîte un exemplar pentru Vînzător și două exemplare - pentru Cumpărător.

12.6. Prezentul Contract se consideră încheiat la data semnării și intră în vigoare la data înregistrării la Trezoreria Regională Cahul, în cazul în care sursele financiare se alocă din bugetul de stat/bugetul local, sau la data semnării sau la o altă dată ulterioară indicată în acest contract în cazul în care gestionarea surselor financiare nu se efectuează prin intermediul sistemului trezorerial.

12.7. Prezentul contract este valabil pînă la 31 martie 2022.

12.8. Prezentul Contract reprezintă acordul de voință al părților și se consideră semnat la data aplicării ultimei semnături de către una din părți.

12.9. Pentru confirmarea celor menționate mai sus, Părțile au semnat prezentul Contract în conformitate cu legislația Republicii Moldova, la data și anul indicate mai sus.

13. Datele juridice, poștale și bancare ale Părților

Furnizorul de bunuri: SRL Power Team	Autoritatea contractantă: Primăria municipiului Cahul
Adresa poștală: mun. Chișinău str. Mincu ap.14 bl.11 Telefon:022027253 Cont de decontare:MD45PR002251017196001498 Banca:ProCreditBank SA Adresa poștală a băncii:mun. Chișinău Cod:PRCBMD22 Cod fiscal:1002600025121	Adresa poștală:mun. Cahul str. Piața Independentei nr. 6 Telefon:029921949 Cont de decontare:MD80TRPDAH30000001067300 Banca:MF Trezoreria Regională Cahul Adresa poștală a băncii: mun. Cahul str. Piața Independentei nr. 6 Cod:TREZMD2X Cod fiscal:1007601008340

14. Semnăturile părților

Furnizorul de bunuri	Autoritatea contractantă
Semnătura autorizată: 	Semnătura autorizată: 

2021
2022





660618.00
165154.00







2021-0000002545



1 23. SEP. 2021

Nr. de înregistrare
Contract
Semnătura

F.4.1 SPECIFICATIILE TEHNICE.

Numărul Licenței public. MD-1027600077045	Data: 20.08.2021	Alternativa nr.	Pagina din ...	Cod CPV	Denumirea bunurilor și/sau serviciilor	Nivelul atribuirii	Țara de origine	Proble-ctural	6	7	8
Denumirea Licențiar public. Echipament pentru serv de joasă	Lot: ...								<p>Specificarea tehnica depina solicitata de catre autoritatea contractanta</p> <p>Balansoar cu două locuri destinat copilar cu vârsta de la 3 ani. Construcția este concepută din suportul de legănare cu elemente de amortizare din cauciuc, scame și mănere, baza metalică. Suportul de legănare este conceput din țevă de oțel cu o secțiune de 48mm. Suportul de legănare este fixat pe o bază metalică din țevă de oțel cu o secțiune de 48mm. Scamele și potelul legănării sunt confecționate din HDPE - polițilenă de înaltă densitate fără componente toxice cu structura multistrat de diverse culori, cu grosimea de 10mm și 15mm, respectiv. Mănerele metalice din oțel au o secțiune de 21 mm, amortizorului sunt din cauciuc, cu grosime de 20 mm. Elementele metalice sunt sablate și vopsite în camp electrostatic. În două straturi cu grosimea de 100 microni pentru a le conferi rezistență la medii externe. Materiale: HDPE, dispozitive de fixare-zincate, capace din plastic în locurile suturilor de filet. Caracteristici tehnice: Dimensiuni: lungimea - 2466mm, lățimea - 242mm, înălțimea - 835 mm. Fundația constructivă are dimensiuni de Lx300-400x500/600mm.</p>	<p>Specificarea tehnica depina propusa de catre ofertant</p> <p>Balansoar este destinat copilar cu vârsta de la 3 pna la 6 ani. Construcția este concepută din țevă portanta cu secțiunea de 89mm, grosimea metalului de 9 mm și din carcasa rotativă pe un ax pe rulmenti conici radiali de susținere. Carcasul este confecționat din țevă cu diametrul de 33 mm și țevă patrată cu o secțiune de 35mmx35mm, acoperite cu vopsea pulberă în condiții de uzură, cu mănere metalice cu o secțiune de 21mm. Podșena este confecționată din placaj rezistent la umiditate, cu grosimea de 15 mm și din cauciuc în condiții de uzură, cu mănere metalice cu o secțiune de 21mm. Podșena este confecționată din placaj rezistent la umiditate, cu grosimea de 15 mm, cu creștături în forma de șurub. Detaliile din placaj sunt montate definite, granulată și acoperite cu vopsea profesională din 2 componente în condiții de uzură. Elementele metalice sunt sablate și vopsite în camp electrostatic. În două straturi cu grosimea de 100 microni pentru a le conferi rezistență la medii externe. Materiale din care sunt realizat: placaj, oțel, plastic. Fundația constructivă are dimensiuni de Lx300-400x500/600 mm. Caracteristici tehnice: Dimensiuni: lungimea - 2466mm, lățimea - 242mm, înălțimea - 835 mm.</p>	
Balansoar pe arc ecodolab Zebra	PTP 029-05	Moldova	"Power Team" SRL		<p>Balansoar este destinat copilar cu vârsta de la 3 pna la 10 ani. Construcția este concepută din țevă inferioară, arc eloidal, suport de legănare în formă de zebra, scame, mănere, suporturi pentru picioare. - asamblaj arc eloidal, spirală arului de 0,20mm și înălțime de 400 mm; - suport de legănare al balansoarului sunt din HDPE cu structura multistrat de diverse culori cu grosimea de 15mm - polițilenă de înaltă densitate fără componente toxice. Elementele metalice sunt sablate și vopsite în camp electrostatic. În două straturi cu grosimea de 100 microni pentru a le conferi rezistență la medii externe. Materiale: oțel, HDPE, dispozitive de fixare zincate, plastic. Dimensiuni: lungimea - 760mm, lățimea - 241 mm, înălțimea - 804 mm. Fundația constructivă are dimensiuni de Lx300-400x500/600 mm.</p>	<p>Balansoar este destinat copilar cu vârsta de la 3 pna la 6 ani. Construcția este confecționată din țevă portanta cu secțiunea de 89mm, grosimea metalului de 9 mm și din carcasa rotativă pe un ax pe rulmenti conici radiali de susținere. Carcasul este confecționat din țevă cu diametrul de 33 mm și țevă patrată cu o secțiune de 35mmx35mm, acoperite cu vopsea pulberă în condiții de uzură, cu mănere metalice cu o secțiune de 21mm. Podșena este confecționată din placaj rezistent la umiditate, cu grosimea de 15 mm și din cauciuc în condiții de uzură, cu mănere metalice cu o secțiune de 21mm. Podșena este confecționată din placaj rezistent la umiditate, cu grosimea de 15 mm, cu creștături în forma de șurub. Detaliile din placaj sunt montate definite, granulată și acoperite cu vopsea profesională din 2 componente în condiții de uzură. Elementele metalice sunt sablate și vopsite în camp electrostatic. În două straturi cu grosimea de 100 microni pentru a le conferi rezistență la medii externe. Materiale din care sunt realizat: placaj, oțel, plastic. Fundația constructivă are dimensiuni de Lx300-400x500/600 mm. Caracteristici tehnice: Dimensiuni: D=900mm, H=642mm. H platformei=150mm.</p>					
Carusela cu 3 locuri	PTP 024	Moldova	"Power Team" SRL		<p>Carusela este destinat copilar cu vârsta de la 3 pna la 6 ani. Construcția este confecționată din țevă portanta cu secțiunea de 89 mm, grosimea metalului de 9 mm și din carcasa rotativă pe un ax pe rulmenti conici radiali de susținere. Carcasul este confecționat din țevă cu diametrul de 33 mm și țevă patrată cu o secțiune de 35mmx35mm, acoperite cu vopsea pulberă în condiții de uzură, cu mănere metalice cu o secțiune de 21mm. Podșena este confecționată din placaj rezistent la umiditate, cu grosimea de 15 mm și din cauciuc în condiții de uzură, cu mănere metalice cu o secțiune de 21mm. Podșena este confecționată din placaj rezistent la umiditate, cu grosimea de 15 mm, cu creștături în forma de șurub. Detaliile din placaj sunt montate definite, granulată și acoperite cu vopsea profesională din 2 componente în condiții de uzură. Elementele metalice sunt sablate și vopsite în camp electrostatic. În două straturi cu grosimea de 100 microni pentru a le conferi rezistență la medii externe. Materiale din care sunt realizat: placaj, oțel, plastic. Fundația constructivă are dimensiuni de Lx300-400x500/600 mm. Caracteristici tehnice: Dimensiuni: D=900mm, H=642mm. H platformei=150mm.</p>	<p>Carusela este destinat copilar cu vârsta de la 3 pna la 6 ani. Construcția este confecționată din țevă portanta cu secțiunea de 89mm, grosimea metalului de 9 mm și din carcasa rotativă pe un ax pe rulmenti conici radiali de susținere. Carcasul este confecționat din țevă cu diametrul de 33 mm și țevă patrată cu o secțiune de 35mmx35mm, acoperite cu vopsea pulberă în condiții de uzură, cu mănere metalice cu o secțiune de 21mm. Podșena este confecționată din placaj rezistent la umiditate, cu grosimea de 15 mm și din cauciuc în condiții de uzură, cu mănere metalice cu o secțiune de 21mm. Podșena este confecționată din placaj rezistent la umiditate, cu grosimea de 15 mm, cu creștături în forma de șurub. Detaliile din placaj sunt montate definite, granulată și acoperite cu vopsea profesională din 2 componente în condiții de uzură. Elementele metalice sunt sablate și vopsite în camp electrostatic. În două straturi cu grosimea de 100 microni pentru a le conferi rezistență la medii externe. Materiale din care sunt realizat: placaj, oțel, HDPE, plastic. Fundația constructivă are dimensiuni de Lx300-400x500/600 mm. Caracteristici tehnice: Dimensiuni: D=900mm, H=642mm. H platformei=150mm.</p>					
Carusela cu 8 locuri	PTP 027	Moldova	"Power Team" SRL		<p>Carusela este destinat copilar cu vârsta de la 3 pna la 6 ani. Construcția este confecționată din țevă portanta cu secțiunea de 89 mm, grosimea metalului de 9 mm și din carcasa rotativă pe un ax pe rulmenti conici radiali de susținere. Carcasul este confecționat din țevă cu diametrul de 33 mm și țevă patrată cu o secțiune de 35mmx35mm, acoperite cu vopsea pulberă în condiții de uzură, cu mănere metalice cu o secțiune de 21mm. Podșena este confecționată din placaj rezistent la umiditate, cu grosimea de 15 mm și din cauciuc în condiții de uzură, cu mănere metalice cu o secțiune de 21mm. Podșena este confecționată din placaj rezistent la umiditate, cu grosimea de 15 mm, cu creștături în forma de șurub. Detaliile din placaj sunt montate definite, granulată și acoperite cu vopsea profesională din 2 componente în condiții de uzură. Elementele metalice sunt sablate și vopsite în camp electrostatic. În două straturi cu grosimea de 100 microni pentru a le conferi rezistență la medii externe. Materiale din care sunt realizat: placaj, oțel, HDPE, plastic. Fundația constructivă are dimensiuni de Lx300-400x500/600 mm. Caracteristici tehnice: Dimensiuni: D=900mm, H=642mm. H platformei=150mm.</p>	<p>Carusela este destinat copilar cu vârsta de la 3 pna la 6 ani. Construcția este confecționată din țevă portanta cu secțiunea de 89 mm, grosimea metalului de 9 mm și din carcasa rotativă pe un ax pe rulmenti conici radiali de susținere. Carcasul este confecționat din țevă cu diametrul de 33 mm și țevă patrată cu o secțiune de 35mmx35mm, acoperite cu vopsea pulberă în condiții de uzură, cu mănere metalice cu o secțiune de 21mm. Podșena este confecționată din placaj rezistent la umiditate, cu grosimea de 15 mm și din cauciuc în condiții de uzură, cu mănere metalice cu o secțiune de 21mm. Podșena este confecționată din placaj rezistent la umiditate, cu grosimea de 15 mm, cu creștături în forma de șurub. Detaliile din placaj sunt montate definite, granulată și acoperite cu vopsea profesională din 2 componente în condiții de uzură. Elementele metalice sunt sablate și vopsite în camp electrostatic. În două straturi cu grosimea de 100 microni pentru a le conferi rezistență la medii externe. Materiale din care sunt realizat: placaj, oțel, HDPE, plastic. Fundația constructivă are dimensiuni de Lx300-400x500/600 mm. Caracteristici tehnice: Dimensiuni: D=900mm, H=642mm. H platformei=150mm.</p>					
Carusela cu 5 locuri	PTP 023	Moldova	"Power Team" SRL		<p>Carusela este destinat copilar cu vârsta de la 3 pna la 6 ani. Construcția este confecționată din țevă portanta cu secțiunea de 89 mm, grosimea metalului de 9 mm și din carcasa rotativă pe un ax pe rulmenti conici radiali de susținere. Carcasul este confecționat din țevă cu diametrul de 33 mm și țevă patrată cu o secțiune de 35mmx35mm, acoperite cu vopsea pulberă în condiții de uzură, cu mănere metalice cu o secțiune de 21mm. Podșena este confecționată din placaj rezistent la umiditate, cu grosimea de 15 mm și din cauciuc în condiții de uzură, cu mănere metalice cu o secțiune de 21mm. Podșena este confecționată din placaj rezistent la umiditate, cu grosimea de 15 mm, cu creștături în forma de șurub. Detaliile din placaj sunt montate definite, granulată și acoperite cu vopsea profesională din 2 componente în condiții de uzură. Elementele metalice sunt sablate și vopsite în camp electrostatic. În două straturi cu grosimea de 100 microni pentru a le conferi rezistență la medii externe. Materiale din care sunt realizat: placaj, oțel, HDPE, plastic. Fundația constructivă are dimensiuni de Lx300-400x500/600 mm. Caracteristici tehnice: Dimensiuni: D=900mm, H=642mm. H platformei=150mm.</p>	<p>Carusela este destinat copilar cu vârsta de la 3 pna la 6 ani. Construcția este confecționată din țevă portanta cu secțiunea de 89 mm, grosimea metalului de 9 mm și din carcasa rotativă pe un ax pe rulmenti conici radiali de susținere. Carcasul este confecționat din țevă cu diametrul de 33 mm și țevă patrată cu o secțiune de 35mmx35mm, acoperite cu vopsea pulberă în condiții de uzură, cu mănere metalice cu o secțiune de 21mm. Podșena este confecționată din placaj rezistent la umiditate, cu grosimea de 15 mm și din cauciuc în condiții de uzură, cu mănere metalice cu o secțiune de 21mm. Podșena este confecționată din placaj rezistent la umiditate, cu grosimea de 15 mm, cu creștături în forma de șurub. Detaliile din placaj sunt montate definite, granulată și acoperite cu vopsea profesională din 2 componente în condiții de uzură. Elementele metalice sunt sablate și vopsite în camp electrostatic. În două straturi cu grosimea de 100 microni pentru a le conferi rezistență la medii externe. Materiale din care sunt realizat: placaj, oțel, HDPE, plastic. Fundația constructivă are dimensiuni de Lx300-400x500/600 mm. Caracteristici tehnice: Dimensiuni: D=900mm, H=642mm. H platformei=150mm.</p>					

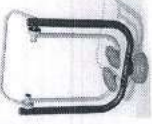
<p>Miscuta cu 4 scaune "Museter"</p>	<p>PTP 039</p>	<p>Moldova</p>	<p>"Power Team" SRL</p>	<p>Setul este destinat copiilor cu vârsta de la 3 ani. Construcția este constituită din placi portante cu elemente decorative, scări și blat, toate unite între ele prin intermediul unei carcasi subțiri. Placi portante și scaunele sunt confecționate din lemn cu dimensiunile de 60mm*60mm și 40mm*40mm respectiv, acoperite cu vopsea pulbere. Suprafața scării și a blaturii vor fi din HDPE - poliuretan de înaltă densitate fără componente toxice cu structura multistrat de diverse culori, cu grosimea de 15mm. Elemente decorative sunt confecționate din HDPE cu grosimea de 10 mm. Elemente metalice sunt sablate și vopsite în camp electrostatic, în două straturi cu grosimea de 100 microsi pentru a le conferi rezistență la mediul exterior. Materiale: oțel, HDPE, plastic. Dimensiuni: Diametrul - 1225mm, înălțimea - 540mm, înălțimea scaunelor - 300mm. Fundatia constructiei are dimensiuni de LxHxh - 300x300x500 mm.</p>	
<p>Cătaratoare din metal "Liana"</p>	<p>PTP 042</p>	<p>Moldova</p>	<p>"Power Team" SRL</p>	<p>Cătaratoarea este destinată copiilor cu vârsta de la 3 ani. Construcția este constituită din carcasa din oțel și forma plăzii de plătaj. Carcasa sunt confecționate din lemn cu dimensiunile de 33mm și bare metalice cu diametrul de 27mm cu grosimea metalului de 2.8mm, acoperite cu vopsea pulbere. Elemente metalice sunt sablate și vopsite în camp electrostatic, în două straturi cu grosimea de 100 microsi pentru a le conferi rezistență la mediul exterior. Materiale: oțel. Dimensiuni: Lungimea 2634 mm, lățimea 34mm, înălțimea 1617mm. Fundatia constructiei are dimensiuni de LxHxh - 300x300x500 mm.</p>	
<p>Cătaratoare din metal "Liana"</p>	<p>PTP 043</p>	<p>Moldova</p>	<p>"Power Team" SRL</p>	<p>Cătaratoarea este destinată copiilor cu vârsta de la 3 ani. Construcția este constituită din carcasa din oțel și forma plăzii. Elemente metalice sunt sablate și vopsite în camp electrostatic, în două straturi cu grosimea de 100 microsi pentru a le conferi rezistență la mediul exterior. Materiale: oțel. Dimensiuni: Lungimea 2114 mm, lățimea 704mm, înălțimea 1267mm. Fundatia constructiei are dimensiuni de LxHxh - 300x300x500 mm.</p>	
<p>Tobogan</p>	<p>PTP 13-01</p>	<p>Moldova</p>	<p>"Power Team" SRL</p>	<p>Construcția este constituită din scări și tobogan din plastic HDPE. Scări din plăci de lemn trepte și balustradă pentru ascensia în direcția de așezare și platformă. Treptele scării sunt confecționate din plăci rezistente la umiditate, cu grosimea de 15 mm, cu creșterii (în forma de plasa) care nu permit alunecarea. Material: Plăci rezistent la umiditate prelucrate și vopsite, țevi metalice acoperite cu vopsea pulbere, tobogan din plastic HDPE, toate conexiunile sunt acoperite cu capace speciale antivandal. Vârșta recomandată copiilor cu vârsta cuprinsă între 3 și 8 ani. Greutate maxima a unui utilizator: 55 kg Elemente metalice sunt sablate și vopsite în camp electrostatic, în două straturi cu grosimea de 100 microsi pentru a le conferi rezistență la mediul exterior. Dimensiuni: Lungime: 2650 mm, Lățime: 570 mm, înălțime: 1900 mm. Înălțimea platformei de la sol: 1200 mm Fundatia constructiei are dimensiuni de LxHxh - 300x300x500 mm.</p>	
<p>Leagan dublu, inclusiv scaunele și rușnii</p>	<p>PTP 50-2</p>	<p>Moldova</p>	<p>"Power Team" SRL</p>	<p>Componente construcția este constituită din 2 seturi de suporturi metalice portante, unei bare metalice orizontale cu dispozitive de fixare pentru 2 suspensii. Caracteristici tehnice: Suporturile metalice portante sunt confecționate din lemn cu secțiunea de 0.76 mm și grosimea de 2 mm. Elemente metalice sunt sablate și vopsite în camp electrostatic, în două straturi cu grosimea de 100 microsi pentru a le conferi rezistență la mediul exterior. Dimensiuni: lungimea - 3450mm, lățimea - 1677mm, înălțimea - 2163 mm. Fundatia constructiei are dimensiuni de LxHxh - 400x400x700 mm. Scara leagan cauciuc. Scara este destinată copiilor cu vârsta de la 3 ani. Construcția este constituită din carcasa din oțel cauciucată, lanț galvanizat, balamale cu rulmenți de tip inchiș. Elemente metalice sunt sablate și vopsite în camp electrostatic, în două straturi cu grosimea de 100 microsi pentru a le conferi rezistență la mediul exterior. Materiale: oțel, cauciuc, plastic. Dimensiuni generale ale construcției: lungimea - 448mm, lățimea - 178mm, înălțimea - 26mm. Scara leagan cu șperțera. Scara este destinată copiilor cu vârsta de la 3 ani. Construcția este constituită din carcasa din oțel, șos și șperțera din HDPE poliuretan de înaltă densitate fără componente toxice cu grosimea de 15 mm, lanț galvanizat, balamale cu rulmenți de tip inchiș. Elemente metalice sunt sablate și vopsite în camp electrostatic, în două straturi cu grosimea de 100 microsi pentru a le conferi rezistență la mediul exterior. Materiale: oțel, cauciuc, HDPE. Dimensiuni generale ale construcției: lungimea - 433 mm, lățimea - 430mm, înălțimea - 380 mm.</p>	  

<p>Aparat fitness "Air Walker"</p> <p>PTP 512T Moldova</p> <p>"Power Team" SRL</p>		<p>Componențe: bază inferioară, carcasa de formă "U", 2 pedali oscilante, platforma pentru picioare, mâner. Platforma de sprijin al echipamentului este confecționată din lemn din oțel, cu grosimea de 133 mm, fiind montat pe o platformă cu gauri pentru fixarea ei fundamental. Carcasa este construită dintr-un singur element confecționat din lemn negru cu grosimea de 4 mm și diametrul de 76 mm. Toate elementele stative conectate la carcasa de la dimensiuni de 27 mm, fiind confecționate din lemn din oțel cu grosimea de 2,8 mm, iar elementele mobile de la dimensiuni de 42mm și grosimea de 2,8mm. Suportul pentru picioare este confecționat din poliuretana LLDPE (polietilena lină de joasă densitate) prin tehnologia "rotomolding". Toate elementele statice, capetele, suruburile, pilulele sunt acoperite cu o suprafață de protecție din plastic. Elementele metalice sunt salabte și vopsite în camp electrostatic, în două straturi cu grosimea de 100 microni pentru a le conferi rezistență la mediul exterior. Materialele oțel, LLDPE, dispozitive de fixare-zincate, capace din plastic în locurile surubilor de fixat. Fundația constructivă are dimensiuni de Lx38x-300x300x300 mm. Centrale pentru instalare: Pentru asigurarea funcționării sigure și fiabile, toate elementele de sprijin sunt adăscite în sol (patinări) de 0,50m pentru a crește rigiditatea, apoi urmează procesul de betonare (beton Bc 300). Montarea elementelor oscilante posibilă în decanabunilor lor, fără utilizarea instrumentelor cu destinație specială. Dimensiuni: Lungimea - 1012 mm, Lățimea - 554 mm, Înălțimea - 1495 mm. În afară de spațiul ocupat de echipament, conform normativelor în vigoare, se va prevedea zonă de impact de 1,5 m.</p>	<p>Componențe: bază inferioară, 2 șpeteze, mâner, cotiere. Platforma de sprijin al echipamentului este confecționată din lemn din oțel, cu grosimea de 3 mm și diametrul de 133 mm, fiind montat pe o platformă cu gauri pentru fixarea ei fundamental. Componentele statice sunt construite dintr-un singur element. Șpetezele și cotele sunt din poliuretana LLDPE (polietilena lină de joasă densitate) prin tehnologia "rotomolding". Toate componentele statice care susțin greutatea corpului, au diametri de 42mm și sunt confecționate din lemn negru cu grosimea de 2,8 mm. Elementele statice care susțin greutatea de 2,8 mm și intră în contact cu suprafața de mers sunt confecționate din lemn negru cu grosimea de 2,8 mm. Mănerul este confecționat din lemn din oțel cu grosimea de 0,27 mm cu toate elementele statice, capetele, suruburile, pilulele sunt acoperite cu o suprafață de protecție din plastic. Toate elementele metalice sunt salabte și vopsite în camp electrostatic, în două straturi cu grosimea de 100 microni pentru a le conferi rezistență la mediul exterior. Materialele oțel, LLDPE, dispozitive de fixare-zincate, capace din plastic în locurile surubilor de fixat. Fundația constructivă are dimensiuni de Lx38x-300x300x300 mm. Centrale pentru instalare: Pentru asigurarea funcționării sigure și fiabile, toate elementele de sprijin sunt adăscite în sol (patinări) de 0,50m pentru a crește rigiditatea, apoi urmează procesul de betonare (beton Bc 300). Montarea elementelor oscilante posibilă în decanabunilor lor, fără utilizarea instrumentelor cu destinație specială. Dimensiuni: Lungimea - 1204 mm, Lățimea - 658 mm, Înălțimea - 1443mm. În afară de spațiul ocupat de echipament, conform normativelor în vigoare, se va prevedea zonă de impact de 1,5 m.</p>	<p>Componențe: bază inferioară, sistem de țărgăli, mâner, scaun, suport pentru picioare. Platforma de sprijin al echipamentului sunt confecționată din lemn din oțel, cu grosimea de 3 mm și diametrul de 133 mm, fiind montat pe o platformă cu gauri pentru fixarea ei fundamental. Toate componentele mobile care susțin greutatea corpului, sunt confecționate din lemn din oțel cu diametrul de 27 mm și grosimea de 2,8 mm. Toate nodurile articulate sunt dotate cu rulmenți înarți de tip inchi. Componentele statice sunt construite dintr-un singur element. În cazul elementelor mobile, măsurarea este asigurată prin intermediul unui sistem de articulare rezistent la mediul exterior. Toate nodurile articulate sunt dotate cu rulmenți înarți de tip inchi. Elementele metalice sunt salabte și vopsite în camp electrostatic, în două straturi cu grosimea de 100 microni pentru a le conferi rezistență la mediul exterior. Materialele oțel, LLDPE, cauciuc, dispozitive de fixare-zincate, capace din plastic în locurile surubilor de fixat. Fundația constructivă are dimensiuni de Lx38x-300x300x300 mm. Centrale pentru instalare: Pentru asigurarea funcționării sigure și fiabile, toate elementele de sprijin sunt adăscite în sol (patinări) de 0,50m pentru a crește rigiditatea, apoi urmează procesul de betonare (beton Bc 300). Montarea elementelor oscilante posibilă în decanabunilor lor, fără utilizarea instrumentelor cu destinație specială. Dimensiuni: Lungimea - 920mm, Lățimea - 530mm, Înălțimea - 1296mm. În afară de spațiul ocupat de echipament, conform normativelor în vigoare, se va prevedea zonă de impact de 1,5 m.</p>	<p>Echipamentul este predeterminat dezvoltării musculare spatelui și picioarelor. Componente: bază inferioară, sistem de țărgăli, mâner, scaun, suport pentru picioare. Platforma de sprijin al echipamentului sunt confecționată din lemn din oțel, cu grosimea de 3 mm și diametrul de 133 mm, fiind montat pe o platformă cu gauri pentru fixarea ei fundamental. Structura principală a echipamentului este confecționată din lemn din oțel cu diametrul de 76 mm și grosimea de 4 mm. Suporturile pentru picioare sunt confecționate din poliuretana LLDPE (polietilena lină de joasă densitate) prin tehnologia "rotomolding". Componentele statice sunt construite dintr-un singur element. În cazul elementelor mobile, măsurarea este asigurată prin intermediul unui sistem de articulare rezistent la mediul exterior. Toate nodurile articulate sunt dotate cu rulmenți înarți de tip inchi. Elementele metalice sunt salabte și vopsite în camp electrostatic, în două straturi cu grosimea de 100 microni pentru a le conferi rezistență la mediul exterior. Materialele oțel, LLDPE, cauciuc, dispozitive de fixare-zincate, capace din plastic în locurile surubilor de fixat. Fundația constructivă are dimensiuni de Lx38x-300x300x300 mm. Centrale pentru instalare: Pentru asigurarea funcționării sigure și fiabile, toate elementele de sprijin sunt adăscite în sol (patinări) de 0,50m pentru a crește rigiditatea, apoi urmează procesul de betonare (beton Bc 300). Montarea elementelor oscilante posibilă în decanabunilor lor, fără utilizarea instrumentelor cu destinație specială. Dimensiuni: Lungimea - 1176mm, Lățimea - 612mm, Înălțimea - 1549mm. În afară de spațiul ocupat de echipament, conform normativelor în vigoare, se va prevedea zonă de impact de 1,5 m.</p>
<p>Aparat fitness "Baro dublu parabolic"</p> <p>PTP 518T Moldova</p> <p>"Power Team" SRL</p>		<p>Componențe: bază inferioară, sistem de țărgăli, mâner, scaun, suport pentru picioare. Platforma de sprijin al echipamentului sunt confecționată din lemn din oțel, cu grosimea de 3 mm și diametrul de 133 mm, fiind montat pe o platformă cu gauri pentru fixarea ei fundamental. Toate componentele mobile care susțin greutatea corpului, sunt confecționate din lemn din oțel cu diametrul de 27 mm și grosimea de 2,8 mm. Toate nodurile articulate sunt dotate cu rulmenți înarți de tip inchi. Componentele statice sunt construite dintr-un singur element. În cazul elementelor mobile, măsurarea este asigurată prin intermediul unui sistem de articulare rezistent la mediul exterior. Toate nodurile articulate sunt dotate cu rulmenți înarți de tip inchi. Elementele metalice sunt salabte și vopsite în camp electrostatic, în două straturi cu grosimea de 100 microni pentru a le conferi rezistență la mediul exterior. Materialele oțel, LLDPE, cauciuc, dispozitive de fixare-zincate, capace din plastic în locurile surubilor de fixat. Fundația constructivă are dimensiuni de Lx38x-300x300x300 mm. Centrale pentru instalare: Pentru asigurarea funcționării sigure și fiabile, toate elementele de sprijin sunt adăscite în sol (patinări) de 0,50m pentru a crește rigiditatea, apoi urmează procesul de betonare (beton Bc 300). Montarea elementelor oscilante posibilă în decanabunilor lor, fără utilizarea instrumentelor cu destinație specială. Dimensiuni: Lungimea - 1204 mm, Lățimea - 658 mm, Înălțimea - 1443mm. În afară de spațiul ocupat de echipament, conform normativelor în vigoare, se va prevedea zonă de impact de 1,5 m.</p>	<p>Componențe: bază inferioară, sistem de țărgăli, mâner, scaun, suport pentru picioare. Platforma de sprijin al echipamentului sunt confecționată din lemn din oțel, cu grosimea de 3 mm și diametrul de 133 mm, fiind montat pe o platformă cu gauri pentru fixarea ei fundamental. Toate componentele mobile care susțin greutatea corpului, sunt confecționate din lemn din oțel cu diametrul de 27 mm și grosimea de 2,8 mm. Toate nodurile articulate sunt dotate cu rulmenți înarți de tip inchi. Componentele statice sunt construite dintr-un singur element. În cazul elementelor mobile, măsurarea este asigurată prin intermediul unui sistem de articulare rezistent la mediul exterior. Toate nodurile articulate sunt dotate cu rulmenți înarți de tip inchi. Elementele metalice sunt salabte și vopsite în camp electrostatic, în două straturi cu grosimea de 100 microni pentru a le conferi rezistență la mediul exterior. Materialele oțel, LLDPE, cauciuc, dispozitive de fixare-zincate, capace din plastic în locurile surubilor de fixat. Fundația constructivă are dimensiuni de Lx38x-300x300x300 mm. Centrale pentru instalare: Pentru asigurarea funcționării sigure și fiabile, toate elementele de sprijin sunt adăscite în sol (patinări) de 0,50m pentru a crește rigiditatea, apoi urmează procesul de betonare (beton Bc 300). Montarea elementelor oscilante posibilă în decanabunilor lor, fără utilizarea instrumentelor cu destinație specială. Dimensiuni: Lungimea - 920mm, Lățimea - 530mm, Înălțimea - 1296mm. În afară de spațiul ocupat de echipament, conform normativelor în vigoare, se va prevedea zonă de impact de 1,5 m.</p>	<p>Echipamentul este predeterminat dezvoltării musculare spatelui și picioarelor. Componente: bază inferioară, sistem de țărgăli, mâner, scaun, suport pentru picioare. Platforma de sprijin al echipamentului sunt confecționată din lemn din oțel, cu grosimea de 3 mm și diametrul de 133 mm, fiind montat pe o platformă cu gauri pentru fixarea ei fundamental. Structura principală a echipamentului este confecționată din lemn din oțel cu diametrul de 76 mm și grosimea de 4 mm. Suporturile pentru picioare sunt confecționate din poliuretana LLDPE (polietilena lină de joasă densitate) prin tehnologia "rotomolding". Componentele statice sunt construite dintr-un singur element. În cazul elementelor mobile, măsurarea este asigurată prin intermediul unui sistem de articulare rezistent la mediul exterior. Toate nodurile articulate sunt dotate cu rulmenți înarți de tip inchi. Elementele metalice sunt salabte și vopsite în camp electrostatic, în două straturi cu grosimea de 100 microni pentru a le conferi rezistență la mediul exterior. Materialele oțel, LLDPE, cauciuc, dispozitive de fixare-zincate, capace din plastic în locurile surubilor de fixat. Fundația constructivă are dimensiuni de Lx38x-300x300x300 mm. Centrale pentru instalare: Pentru asigurarea funcționării sigure și fiabile, toate elementele de sprijin sunt adăscite în sol (patinări) de 0,50m pentru a crește rigiditatea, apoi urmează procesul de betonare (beton Bc 300). Montarea elementelor oscilante posibilă în decanabunilor lor, fără utilizarea instrumentelor cu destinație specială. Dimensiuni: Lungimea - 1176mm, Lățimea - 612mm, Înălțimea - 1549mm. În afară de spațiul ocupat de echipament, conform normativelor în vigoare, se va prevedea zonă de impact de 1,5 m.</p>	<p>Componențe: pilon de sprijin, bază inferioară, 2 bare. Platforma de sprijin al echipamentului este confecționată din lemn din oțel, cu grosimea de 3 mm și diametrul de 133 mm, fiind montat pe o platformă cu gauri pentru fixarea ei fundamental. Componentele statice sunt construite dintr-un singur element. Componentele statice au dimensiuni de 42mm fiind confecționate din lemn negru cu grosimea de 2,8 mm. Toate elementele statice, capetele, suruburile, pilulele sunt acoperite cu o suprafață de protecție din plastic. Elementele metalice sunt salabte și vopsite în camp electrostatic, în două straturi cu grosimea de 100 microni pentru a le conferi rezistență la mediul exterior. Materialele oțel, LLDPE, dispozitive de fixare-zincate, capace din plastic în locurile surubilor de fixat. Fundația constructivă are dimensiuni de Lx38x-300x300x300 mm. Centrale pentru instalare: Pentru asigurarea funcționării sigure și fiabile, toate elementele de sprijin sunt adăscite în sol (patinări) de 0,50m pentru a crește rigiditatea, apoi urmează procesul de betonare (beton Bc 300). Montarea elementelor oscilante posibilă în decanabunilor lor, fără utilizarea instrumentelor cu destinație specială. Dimensiuni: Lungimea - 1750 mm, Lățimea - 642 mm, Înălțimea - 1549mm. În afară de spațiul ocupat de echipament, conform normativelor în vigoare, se va prevedea zonă de impact de 1,5 m.</p>

<p>Aparat fitness schior</p>	<p>PTP 52PT Moldova</p>	<p>"Power Team" SRL</p> <p>Echipamentul este destinat dezvoltării musculaturii spatelui și picioarelor. Componente: bază inferioară, sistem de pălghii, mâner, suport pentru picioare. Planul de sprijin al echipamentului este confecționat din lemn din oțel, cu grosimea de 3 mm și diametrul de 133 mm, fiind montat pe o platformă cu garni pentru fixarea cu fundamentul. Structura principală a echipamentului este confecționată din lemn cu diametrul de 76 mm și grosimea de 4 mm. Tijele sunt confecționate din lemn dreptunghiular cu dimensiunile de 60x40 mm și grosimea de 3 mm. Suporturile pentru picioare sunt confecționate din polietilenă LLDPE prin tehnologia "rotomolding". Componentele statice sunt construite dintr-un singur element. În cazul elementelor mobile, mișcarea este asigurată prin intermediul unui sistem de articulații rezistent la uzură. Toate nodurile articulare sunt dotate cu rulmenți înțarți de tip inchi. Mișcările sunt confecționate din lemn cu diametrul de 33 mm și grosimea de 2,8 mm și sunt îmbracate cu cauciuc pentru a preveni alunecarea membrilor. Toate elementele mobile, capetele, suruburile, pulberile sunt acoperite cu capace de protecție din plastic. Elementele metalice sunt sablate și vopsite în câmp electrostatic, în două straturi cu grosimea de 100 microni pentru a le conferi rezistență la coroziune în locurile subțiri de filet. Materiale: oțel, LLDPE, cauciuc, dispozitive de fixare-zincate, capace din plastic în locurile subțiri de filet. Fundalia constructivă are dimensiuni de L.1x3h=400x400x500 mm. Dimensiuni: Lungimea - 489 mm, lățimea - 642 mm, înălțimea - 1605 mm. În afara de spațiul ocupat de echipament, conform normativelor în vigoare, se va prevedea zonă de impact de 1,5 m.</p>
<p>Aparat fitness schior dublu</p>	<p>PTP 52PT Moldova</p>	<p>"Power Team" SRL</p> <p>Echipamentul este destinat dezvoltării musculaturii spatelui și picioarelor. Componente: bază inferioară, sistem de pălghii, mâner, suport pentru picioare. Planul de sprijin al echipamentului este confecționat din lemn din oțel, cu grosimea de 3 mm și diametrul de 133 mm, fiind montat pe o platformă cu garni pentru fixarea cu fundamentul. Structura principală a echipamentului este confecționată din lemn cu diametrul de 76 mm și grosimea de 4 mm. Tijele sunt confecționate din lemn dreptunghiular cu dimensiunile de 60x40 mm și grosimea de 3 mm. Suporturile pentru picioare sunt confecționate din polietilenă LLDPE prin tehnologia "rotomolding". Componentele statice sunt construite dintr-un singur element. În cazul elementelor mobile, mișcarea este asigurată prin intermediul unui sistem de articulații rezistent la uzură. Toate nodurile articulare sunt dotate cu rulmenți înțarți de tip inchi. Mișcările sunt confecționate din lemn cu diametrul de 33 mm și sunt îmbracate cu cauciuc pentru a preveni alunecarea membrilor. Toate elementele mobile, capetele, suruburile, pulberile sunt acoperite cu capace de protecție din plastic. Elementele metalice sunt sablate și vopsite în câmp electrostatic, în două straturi cu grosimea de 100 microni pentru a le conferi rezistență la coroziune în locurile subțiri de filet. Materiale: oțel, LLDPE, cauciuc, dispozitive de fixare-zincate, capace din plastic în locurile subțiri de filet. Fundalia constructivă are dimensiuni de L.1x3h=400x400x500 mm. Dimensiuni: Lungimea - 1725 mm, lățimea - 642 mm, înălțimea - 1605 mm. În afara de spațiul ocupat de echipament, conform normativelor în vigoare, se va prevedea zonă de impact de 1,5 m.</p>
<p>Aparat fitness "Extensie picioare - Fendur"</p>	<p>PTP 52PT Moldova</p>	<p>"Power Team" SRL</p> <p>Complexul este destinat dezvoltării musculaturii spatelui și picioarelor. Componente: plan de sprijin, spăter gimnastic, bare paralele, banca. Construcția este constituită din 6 plăci de sprijin realizate din lemn din oțel de format rotund cu diametrul 76mm și grosimea de 3mm, și 3 bare de diferite nivel realizate din lemn din oțel de format rotund cu diametrul de 33mm, bare paralele din lemn cu diametrul de 42mm, spăter gimnastic vertical din lemn cu diametrul de 33mm, cu bara din profil cu dimensiunile de 50x20mm și lemn cu diametrul de 42 mm. Pentru evita glonțării și prăvălirii din precizia, plăci și capace de plastic. Elementele metalice sunt sablate și vopsite în câmp electrostatic, în două straturi cu grosimea de 100 microni pentru a le conferi rezistență la coroziune în locurile subțiri de filet. Materiale: oțel, dispozitive de fixare-zincate, capace din plastic în locurile subțiri de filet. Caracteristici tehnice. Dimensiuni: lungimea - 4041 mm, înălțimea - 2215 mm. În afara de spațiul ocupat de echipament, conform normativelor în vigoare, se va prevedea zonă de impact de 1,5 m. Fundalia constructivă are dimensiuni de L.1x3h=400x400x700 mm.</p>
<p>Complex sportiv</p>	<p>PTP 52Z Moldova</p>	<p>"Power Team" SRL</p> <p>Complexul este destinat dezvoltării musculaturii generale a musculaturii. Componente: plan de sprijin, spăter gimnastic, bare paralele, banca. Construcția este constituită din 6 plăci de sprijin realizate din lemn din oțel de format rotund cu diametrul 76mm și grosimea de 3mm, și 3 bare de diferite nivel realizate din lemn din oțel de format rotund cu diametrul de 33mm, bare paralele din lemn cu diametrul de 42mm, spăter gimnastic vertical din lemn cu diametrul de 33mm, cu bara din profil cu dimensiunile de 50x20mm și lemn cu diametrul de 42 mm. Pentru evita glonțării și prăvălirii din precizia, plăci și capace de plastic. Elementele metalice sunt sablate și vopsite în câmp electrostatic, în două straturi cu grosimea de 100 microni pentru a le conferi rezistență la coroziune în locurile subțiri de filet. Materiale: oțel, dispozitive de fixare-zincate, capace din plastic în locurile subțiri de filet. Caracteristici tehnice. Dimensiuni: lungimea - 4041 mm, înălțimea - 2215 mm. În afara de spațiul ocupat de echipament, conform normativelor în vigoare, se va prevedea zonă de impact de 1,5 m. Fundalia constructivă are dimensiuni de L.1x3h=400x400x700 mm.</p>
<p>Bare paralele</p>	<p>PTP 724-01 Moldova</p>	<p>"Power Team" SRL</p> <p>Complexul este destinat dezvoltării musculaturii generale a musculaturii. Componente: plan de sprijin și bare paralele realizate din lemn din oțel de format rotund cu diametrul 42mm și grosimea de 3mm. Elementele metalice sunt sablate și vopsite în câmp electrostatic, în două straturi cu grosimea de 100 microni pentru a le conferi rezistență la coroziune în locurile subțiri de filet. Materiale: oțel, dispozitive de fixare-zincate, capace din plastic în locurile subțiri de filet. Caracteristici tehnice. Dimensiuni: lungimea - 3000 mm, înălțimea - 1320 mm. În afara de spațiul ocupat de echipament, conform normativelor în vigoare, se va prevedea zonă de impact de 1,5 m. Fundalia constructivă are dimensiuni de L.1x3h=400x400x700 mm.</p>

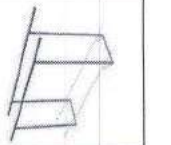
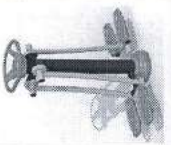
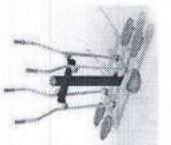
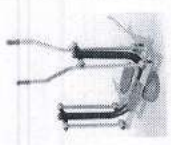

<p>Model: SRL power Team</p>	<p>Tobogan</p>	<p>PTP 801 Moldova</p>	<p>"Power Team" SRL Tobogan deține bordeni în ambele părți cu înălțimea de 120 mm cu grosimea de 4 mm și este realizat din fibră de sticlă armată PA66. Cerințe pentru instalare: înălțimea platformei de la sol - 1200mm</p>	<p>Tobogan deține bordeni în ambele părți cu înălțimea de 120 mm cu grosimea de 4 mm și este realizat din fibră de sticlă armată PA66. Cerințe pentru instalare: înălțimea platformei de la sol - 1200mm</p>
------------------------------	----------------	------------------------	---	---

Model: SRL power Team

Comandător Primărie Municipality Cahul

primar: Nicolae Danuș



SPECIFICAȚII DE PREȚ.

Numărul Licitatie publica: MD-1627630077645	Data: 20.08.2021	Alternativa nr.
Denumirea Licitatie publica: Echipament pentru teren de joacă	Lot: _	Pagina __ din __

Cod CPV	Denumirea bunurilor și/sau a serviciilor	Unitatea de măsură	Cantitatea	Preț unitar (fără TVA)	Preț unitar (cu TVA)	Suma fără TVA	Suma cu TVA	Termenul de livrare/ prestare
1	2	3	2	5	6	7	8	9
	Balansoar "Greieras"	buc.	12	1 779,17	2 135,00	21 350,00	25 620,00	
	Balansoar pe arc elicoidal "Zebra"	buc.	2	4 533,33	5 440,00	9 066,67	10 880,00	
	Carusela cu 3 locuri	buc.	3	3 883,33	4 660,00	11 650,00	13 980,00	
	Carusela cu 8 locuri	buc.	6	8 734,17	10 481,00	52 405,00	62 886,00	
	Carusela cu 5 locuri	buc.	1	7 545,00	9 054,00	7 545,00	9 054,00	
	Masuta cu 4 scaune "Musetel"	buc.	1	2 901,67	3 482,00	2 901,67	3 482,00	
	Cataratoare din metal "Patanjalis"	buc.	1	2 165,83	2 599,00	2 165,83	2 599,00	
	Cataratoare din metal "Liana"	buc.	1	2 411,67	2 894,00	2 411,67	2 894,00	
	Tobogan	buc.	4	4 488,33	5 386,00	17 953,33	21 544,00	
	Leagan dublu inclusiv scaunele si rulmentii	buc.	4	6 793,33	8 152,00	27 173,33	32 608,00	
	Complex de joacă (cu tobogane)	buc.	1	38 080,83	45 697,00	38 080,83	45 697,00	
	Complex de joaca cu leagan dublu (inclusiv scaunele si rulmentii)	buc.	7	27 090,83	32 509,00	189 635,83	227 563,00	
3753200-9	Aparat fitness "Bicicleta"	buc.	2	3 406,67	4 088,00	6 813,33	8 176,00	Pentru executie (productie) - 45 (patruzeci si cinci) de zile lucratoare din momentul inregistrarii contractului la MF- Trezoreria Teritoriala sud. Pentru livrare - din a 46 - in a 90 zi, zile lucratoare
	Aparat fitness de vaslit	buc.	1	5 041,67	6 050,00	5 041,67	6 050,00	
	Aparat fitness dublu "Hiperextensie-Abdomen"	buc.	1	5 185,00	6 222,00	5 185,00	6 222,00	
	Aparat Fitness "Pendul - Twister"	buc.	8	4 361,67	5 234,00	34 893,33	41 872,00	
	Aparat fitness "Presa pipet - Tractiuni spatate"	buc.	1	7 373,33	8 848,00	7 373,33	8 848,00	
	Aparat fitness dublu "Tractiuni spatate"	buc.	2	7 371,67	8 846,00	14 743,33	17 692,00	
	Aparat fitness "Air walker"	buc.	3	4 300,00	5 160,00	12 900,00	15 480,00	
	Aparat Fitness dublu "Abdominal"	buc.	3	4 518,33	5 422,00	13 555,00	16 266,00	
	Aparat fitness " Horse Rider"	buc.	2	4 271,67	5 126,00	8 543,33	10 252,00	
	Bicicleta eliptica	buc.	4	5 636,67	6 764,00	22 546,67	27 056,00	
	Aparat fitness dublu "Bare paralele"	buc.	2	3 866,67	4 640,00	7 733,33	9 280,00	
	Aparat fitness "Schior"	buc.	1	5 233,33	6 280,00	5 233,33	6 280,00	
	Aparat fitness dublu "Schior"	buc.	1	6 234,17	7 481,00	6 234,17	7 481,00	
	Aparat fitness "Extensie picioare - Pendul"	buc.	1	4 980,83	5 977,00	4 980,83	5 977,00	
	Complex sportiv "Street Workout"	buc.	8	11 496,67	13 796,00	91 973,33	110 368,00	
	Bare paralele	buc.	1	2 975,83	3 571,00	2 975,83	3 571,00	
	Tobogan (fara carcasa metalica)	buc.	1	5 210,83	6 253,00	5 210,83	6 253,00	
	Cheltuneli de transport	serv.	3	16 622,50	19 947,00	49 867,50	59 841,00	
	Total			218 495,00	262 194,00	688 143,33	825 772,00	



Vinzator: SRL Power Team

Cumpărător: Primăria municipiului Cahul

primar: Nicolae Dandari

la Contractul de vânzare/livrare a terenului de joacă pentru copii
 № 24/AP din «09» septembrie 2021

or. Chisinau

«23» decembrie 2021.

"Power Team" SRL, reprezentată de managerul tehnic Viorel Mardari, a livrat bunurile enumerate mai jos:

Poza	Art.	Denumirea	Pret pe unitate, lei	Cantitate	Total, lei
	PTP 012-02	Balansoar "Greieras" HDPE	2669	2	5338
	PTP 024	Carusela cu 3 locuri	5825	1	5825
	PTP 50-2	Leagan dublu (rulmentii, scaunele cu lanturi pentru leagan nu sunt incluse in set)	6156	1	6156
	PTP 21-04-T2	Complex de joaca (rulmentii, scaunele cu lanturi pentru leagan nu sunt incluse in set)	36602	1	36602
	PTP 019-01	Scaun pentru leagan 5-12 ani din cauciuc	1894	2	3788
	PTP 019-03	Scaun pentru leagan HDPE	2140	2	4280
	PTP 502T	Aparat fitness bicicleta	5110	1	5110
	PTP 506T	Aparat fitness "Pendul-Twister"	6543	1	6543

la Contractul de vânzare/livrare a terenului de joacă pentru copii
 № 24/AP din «09» septembrie 2021





or. Chisinau

«23» decembrie 2021.

"Power Team" SRL, reprezentată de managerul tehnic Viorel Mardari, a livrat bunurile enumerate mai jos:

Poza	Art.	Denumirea	Pret pe unitate, lei	Cantitate	Total, lei
	PTP 522	Complex sportiv "Street Workout"	17245	2	34490
		Total (fara livrare si instalare)		13	108132
		Reducere (%)		20	-21627
		Livrare	8	16	2720
		Instalare		1	fara
		Total spre plata, lei:		1	89225

- Cumparatorul/beneficiarul – Primaria mun. Cahul, nu are nicio reclamație fata de termenul de livrare si calitatea bunurilor care se regasesc în Specificatia №1 și confirma că Furnizorul și-a îndeplinit pe deplin obligațiile care îi revin în temeiul Contractului de vânzare/ livrare cu № 24/AP din «09» septembrie 2021
- Cumparatorul/beneficiarul confirma ca, marfa livrata este insotita de urmatoarele acte:
 - Pasaportul/Cartea echipamentului;
 - Instrucțiunea de montaj a bunurilor
- Actul de primire-predare a bunurilor este întocmit în 2 exemplare, ambele având aceeași forță juridică, pentru fiecare dintre Părți.







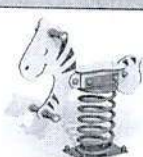

"Power Team" SRL RM, or. Chisinau str. Mincu ap. 14 b.11 c/f 1002600025121, TVA: 0604519 IBAN: MD45PR002251017196001498 în BC «ProCredit Bank» SA Cod banca: PRCBMD22 Manager tehnic Viorel Mardari  	Primăria municipiului Cahul Adresa poștală: mun. Cahul str. Piața Independentei nr. 6 Telefon: 029921949 Cont de decontare: MD80TRPDH30000001067300 Banca: MF Trezoreria Regională Cahul Adresa poștală a băncii: mun. Cahul str. Piața Independentei nr. 6 Cod: TREZMD2X Cod fiscal: 1007601008340 Primar Nicolae Dandis  
---	--

la Contractul de vânzare/livrare a terenului de joacă pentru copii
 № 24/AP din «09» septembrie 2021

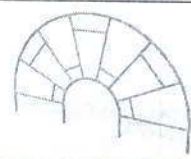
or. Chisinau

«28» decembrie 2021.

"Power Team" SRL, reprezentată de managerul tehnic Viorel Mardari, a livrat bunurile enumerate mai jos:



Poza	Art.	Denumirea	Pret pe unitate, lei	Cantitate	Total, lei
	PTP 029-05	Balansoar pe arc elicoidal "Zebra" HDPE	5440	2	10880
	PTP 024	Carusela cu 3 locuri	4660	1	4660
	PTP 039	Masuta cu scaune "Mușețel". HDPE	3482	1	3482
	PTP 042	Paianjenis	2599	1	2599
	PTP 50-2	Leagan dublu (rulmentii, scaunele cu lanturi pentru leagan nu sunt incluse in set)	8152	3	24456
	PTP 019-01	Scaun pentru leagan 5-12 ani din cauciuc		9	
	PTP 511T	Aparat fitness dublu "Tractiuni spate"	8846	1	8846
	PTP 513T	Aparat fitness dublu "Abdominal"	5422	3	16266
	PTP 525T	Aparat fitness "Schior"	6280	1	6280
	PTP 526T	Aparat fitness dublu "Schior"	7481	1	7481

la Contractul de vânzare/livrare a terenului de joacă pentru copii
 № 24/AP din «09» septembrie 2021





or. Chisinau

«28» decembrie 2021.

"Power Team" SRL, reprezentată de managerul tehnic Viorel Mardari, a livrat bunurile enumerate mai jos:

Poza	Art.	Denumirea	Pret pe unitate, lei	Cantitate	Total, lei
	PTP 528T	Aparat fitness "Extensie picioare - Pendul"	5977	1	5977
	PTP 522	Complex sportiv "Street Workout"	13796	6	82776
		Total (fara livrare si instalare)		34	173703
		Livrare	8	16	5440
		Instalare		1	fara
		Total spre plata, lei:		1	179143

- Cumparatorul/beneficiarul – Primaria mun. Cahul, nu are nicio reclamatie fata de termenul de livrare si calitatea bunurilor care se regasesc in Specificatia №1 și confirma că Furnizorul și-a îndeplinit pe deplin obligațiile care îi revin în temeiul Contractului de vânzare/ livrare cu № 24/AP din «09» septembrie 2021
- Cumparatorul/beneficiarul confirma ca, marfa livrata este insotita de urmatoarele acte:
 - Pasaportul/Cartea echipamentului;
 - Instructiunea de montaj a bunurilor
- Actul de primire-predare a bunurilor este întocmit în 2 exemplare, ambele având aceeași forță juridică, pentru fiecare dintre Părți.







<p>"Power Team" SRL RM, or. Chisinau str. Mincu ap. 14 b.11 c/f 1002600025121, TVA: 0604519 IBAN: MD45PR002251017196001498 in BC «ProCredit Bank» SA Cod banca: PRCBMD25 Manager tehnic Viorel Mardari</p>  	<p>Primăria municipiului Cahul Adresa poștală: mun. Cahul str. Piața Independenței nr. 6 Telefon: 029921949 Cont de decontare: MD80TRPDAH30000001067300 Banca: MF Trezoreria Regională Cahu Adresa poștală a băncii: mun. Cahul str. Piața Independenței nr. 6 Cod: TREZMD2X Cod fiscal: 1007601008340 Primar Nicolae Dandis</p>  
---	---

la Contractul de vânzare/livrare a terenului de joacă pentru copii
 № 24/AP din «09» septembrie 2021



or. Chisinau

«06» ianuarie 2022.

"Power Team" SRL, reprezentată de managerul tehnic Viorel Mardari, a livrat bunurile enumerate mai jos:

Poza	Art.	Denumirea	Pret pe unitate, lei	Cantitate	Total, lei
	PTP 073	Carusela cu 5 locuri HDPE	11318	1	11318
	PTP 043	Liana	3618	1	3618
	PTP 504T	Aparat fitness dublu "Hiperextensie-Abdomen"	7777	1	7777
	PTP 512T	Aparat fitness "Air walker"	6450	3	19350
	PTP 519T	Aparat fitness dublu "Bare paralele"	5800	1	5800
	PTP 801	Скат горки прямой из стекловолокна. высота стартовой платформы 1,2м (без каркаса основания)	7816	1	7816
		Total (fara livrare si instalare)		106	55679
		Reducere (%)		20	-11136
		Livrare	8	16	2720
		Instalare		1	fara
		Total spre plata, lei:		1	47263

- Cumparatorul/beneficiarul – Primaria mun. Cahul, nu are nicio reclamație fata de termenul de livrare si calitatea bunurilor care se regasesc in Specificatia №1 și confirma că Furnizorul și-a îndeplinit pe deplin obligațiile care îi revin în temeiul Contractului de vânzare/ livrare cu № 24/AP din «09» septembrie 2021
- Cumparatorul/beneficiarul confirma ca, marfa livrata este insotita de urmatoarele acte:
 - Pasaportul/Cartea echipamentului;
 - Instrucțiunea de montaj a bunurilor
- Actul de primire-predare a bunurilor este întocmit în 2 exemplare, ambele având aceeași forță juridică, pentru fiecare dintre Părți.







<p>"Power Team" SRL RM, or. Chisinau str. Mincu ap. 14 b.11 c/f 1002600025121. TVA: 0604519 IBAN: MD452R002251017196001498 in BC «ProCredit Bank» SA Cod banca: RRCBMD22 Manager tehnic Viorel Mardari.</p> 	<p>Primăria municipiului Cahul Adresa poștală: mun. Cahul str. Piața Independenței nr. 6 Telefon: 029921949 Cont de decontare: MD80TRPDAH30000001067300 Banca: MF Trezoreria Regională Cahul Adresa poștală a băncii: mun. Cahul str. Piața Independenței nr. 6 Cod: TREZMD2X Cod fiscal: 1007601008340 Primar Nicolae Dandis</p> 
---	---

la Contractul de vânzare/livrare a terenului de joacă pentru copii
 № 24/AP din «09» septembrie 2021



or. Chisinau

«06» ianuarie 2022.

"Power Team" SRL, reprezentată de managerul tehnic Viorel Mardari, a livrat bunurile enumerate mai jos:

Poza	Art.	Denumirea	Pret pe unitate, lei	Cantitate	Total, lei
	PTP 073	Carusela cu 5 locuri HDPE.	11318	1	11318
	PTP 043	Liana	3618	1	3618
	PTP 504T	Aparat fitness dublu "Hiperextensie-Abdomen"	7777	1	7777
	PTP 512T	Aparat fitness "Air walker"	6450	3	19350
	PTP 519T	Aparat fitness dublu "Bare paralele"	5800	1	5800
	PTP 801	Скат горки прямой из стекловолокна. высота стартовой платформы 1,2м (без каркаса основания)	7816	1	7816
		Total (fara livrare si instalare)		106	55679
		Reducere (%)		20	-11136
		Livrare	8	16	2720
		Instalare		1	fara
		Total spre plata, lei:		1	47263

- Cumparatorul/beneficiarul – Primaria mun. Cahul, nu are nicio reclamație fata de termenul de livrare si calitatea bunurilor care se regasesc in Specificatia №1 și confirma că Furnizorul și-a îndeplinit pe deplin obligațiile care îi revin în temeiul Contractului de vânzare/ livrare cu № 24/AP din «09» septembrie 2021
- Cumparatorul/beneficiarul confirma ca, marfa livrata este insotita de urmatoarele acte:
 - Pasaportul/Cartea echipamentului;
 - Instructiunea de montaj a bunurilor
- Actul de primire-predare a bunurilor este întocmit în 2 exemplare, ambele având aceeași forță juridică, pentru fiecare dintre Părți.





<p>"Power Team" SRL RM, or. Chisinau str. Mincu ap. 14 b.11 c/f 1002600025121 TVA: 06048180 IBAN: MD45PR002251017196001498 in BC «ProCredit Bank» SA Cod banca: PRCBMD22 Manager tehnic Viorel Mardari</p> 	<p>Primăria municipiului Cahul Adresa poștală: mun. Cahul str. Piața Independenței nr. 6 Telefon: 029921949 Cont de decontare: MD80TRPDAH30000001067300 Banca: MF Trezoreria Regională Cahul Adresa poștală a băncii: mun. Cahul str. Piața Independenței nr. 6 Cod: TREZMD2X Cod fiscal: 1007601008340 Primar Nicolae Dandis</p> 
---	---

la Contractul de vânzare/livrare a terenului de joacă pentru copii
 № 24/AP din «09» septembrie 2021

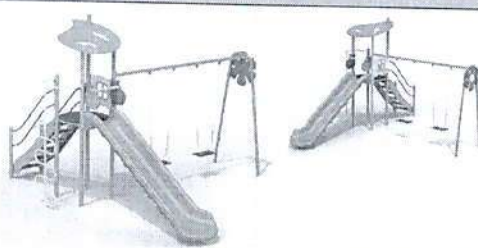

or. Chisinau

«12» ianuarie 2022.

"Power Team" SRL, reprezentată de managerul tehnic Viorel Mardari, a livrat bunurile enumerate mai jos:

Poza	Art.	Denumirea	Pret pe unitate, lei	Cantitate	Total. lei
	PTP 21-04-T2	Complex de joaca (rulmentii, scaunele cu lanturi pentru leagan nu sunt incluse in set)	32509	2	65018
	PTP 506T	Aparat fitness "Pendul-Twister"	6543	1	6543
	PTP 511T	Aparat fitness dublu "Tractiuni spate"	11058	1	11058
	PTP 518T	Bicicleta eliptica	8455	1	8455
	PTP 519T	Aparat fitness dublu "Bare paralele"	5800	1	5800
		Total (fara livrare si instalare)		6	96874
		Reducere (%)		20	-6372
		Livrare	8	16	5440
		Instalare		1	fara
		Total spre plata, lei:		1	95942

- Cumparatorul/beneficiarul – Primaria mun. Cahul, nu are nicio reclamatie fata de termenul de livrare si calitatea bunurilor care se regasesc in Specificatia №1 și confirma că Furnizorul și-a îndeplinit pe deplin obligațiile care îi revin în temeiul Contractului de vânzare/ livrare cu № 24/AP din «09» septembrie 2021
- Cumparatorul/beneficiarul confirma ca, marfa livrata este insotita de urmatoarele acte:
 - Pasaportul/Cartea echipamentului;
 - Instructiunea de montaj a bunurilor
- Actul de primire-predare a bunurilor este întocmit în 2 exemplare, ambele având aceeași forță juridică, pentru fiecare dintre Părți.

<p>"Power Team" SRL RM, or. Chisinau str. Mincu ap. 14 b.11 c/f 1002600025121, TVA: 0604519 IBAN: MD24PR002201017196001498 in BC «ProCredit Bank» SA Cod banca: PRCBMD22 Manager tehnic Viorel Mardari</p> 	<p>Primăria municipiului Cahul Adresa poștală: mun. Cahul str. Piața Independentei nr. 6 Telefon: 029921949 Cont de decontare: MD80TRPDH30000001067300 Banca: MF Trezoreria Regională Cahul Adresa poștală a băncii: mun. Cahul str. Piața Independentei nr. 6 Cod: TREZMD2X Cod fiscal: 1007601008340 Primar Nicolae Dandis</p> 
---	---







la Contractul de vânzare/livrare a terenului de joacă pentru copii
 № 24/AP din «09» septembrie 2021

18.01.22

«18» ianuarie 2022.

or. Chisinau

"Power Team" SRL, reprezentată de managerul tehnic Viorel Mardari, a livrat bunurile enumerate mai jos:

Poza	Art.	Denumirea	Pret pe unitate, lei	Cantitate	Total, lei
	PTP 012-02	Balansoar "Greieras" HDPE	2669	5	13345
	PTP 024	Carusela cu 3 locuri	5825	1	5825
	PTP 027	Carusela cu 8 locuri HDPE	13101	1	13101
	PTP 502T	Aparat fitness bicicleta	5110	1	5110
	PTP 503T	Aparat fitness de vaslit	7562	1	7562
	PTP 506T	Aparat fitness "Pendul-Twister"	6543	4	26172
	PTP 724-01	Bare paralele	4464	1	4464
		Total (fara livrare si instalare)		14	75579
		Reducere (%)		20	-15118
		Livrare	8	16	5440
		Instalare		1	fara
		Total spre plata, lei:		1	65901

1. Cumparatorul/beneficiarul – Primaria mun. Cahul, nu are nicio reclamație fata de termenul de livrare si calitatea bunurilor care se regasesc in Specificatia №1 și confirma că Furnizorul și-a îndeplinit pe deplin obligațiile care îi revin în temeiul Contractului de vânzare/ livrare cu № 24/AP din «09» septembrie 2021

2. Cumparatorul/beneficiarul confirma ca, marfa livrata este insotita de urmatoarele acte:

- Pasaportul/Cartea echipamentului;
- Instrucțiunea de montaj a bunurilor

3. Actul de primire-predare a bunurilor este întocmit în 2 exemplare, ambele având aceeași forță juridică, pentru fiecare dintre Părți.

"Power Team" SRL

RM, or. Chisinau str. Mincu ap. 14 b.11

c/f 1002600025121,

TVA: 0604519

IBAN: MD45PR002251017196001498

in BC «ProCredit Bank» SA

Cod banca: PRCBMD22

Manager tehnic

Viorel Mardari

L.S.

Primăria municipiului Cahul

Adresa poștală: mun. Cahul str. Piața Independenței nr. 6

Telefon: 029921949

Cont de decontare: MD80TRPDAH30000001067300

Banca: MF Trezoreria Regională Cahul

Adresa poștală a băncii: mun. Cahul str. Piața

Independenței nr. 6

Cod: TREZMD2X

Cod fiscal: 1007601008340



Primar Nicolae Dandis

la Contractul de vânzare/livrare a terenului de joacă pentru copii
 № 24/AP din «09» septembrie 2021

or. Chisinau

«24» ianuarie 2022.

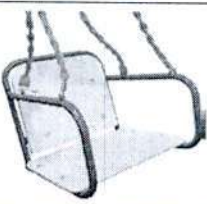
"Power Team" SRL, reprezentată de managerul tehnic Viorel Mardari, a livrat bunurile enumerate mai jos:

Poza	Art.	Denumirea	Pret pe unitate, lei	Cantitate	Total, lei
	PTP 21-04-T2	Complex de joacă (rulmentii, scaunele cu lanturi pentru leagan nu sunt incluse in set)	32509	2	65018
	PTP 019-03	Scaun pentru leagan HDPE	0	5	0
	PTP 516T	Aparat fitness "Horse rider"	5126	2	10252
	PTP 518T	Bicicleta eliptica	6764	3	20292
		Total (fara livrare si instalare)		12	95562
		Livrare	8	16	5440
		Instalare		1	fara
		Total spre plata, lei:		1	101002

1. Cumparatorul/beneficiarul – Primaria mun. Cahul, nu are nicio reclamatie fata de termenul de livrare si calitatea bunurilor care se regasesc in Specificatia №1 și confirma că Furnizorul și-a îndeplinit pe deplin obligațiile care îi revin în temeiul Contractului de vânzare/ livrare cu № 24/AP din «09» septembrie 2021
 2. Cumparatorul/beneficiarul confirma ca, marfa livrata este insotita de urmatoarele acte:

- Pasaportul/Cartea echipamentului;
- Instructiunea de montaj a bunurilor

3. Actul de primire-predare a bunurilor este întocmit în 2 exemplare, ambele având aceeași forță juridică, pentru fiecare dintre Părți.





<p>"Power Team" SRL RM, or. Chisinau str. Mincu ap. 14 b.11 c/f 1002600025121, TVA: 0604519 IBAN: MD45PR002251017196001498 in BC «ProCredit Bank» SA. Cod banca: PRCBMD22 Manager tehnic Viorel Mardari</p> 	<p>Primăria municipiului Cahul Adresa poștală: mun. Cahul str. Piața Independenței nr. 6 Telefon: 029921949 Cont de decontare: MD80TRPDAH30000001067300 Banca: MF Trezoreria Regională Cahul Adresa poștală a băncii: mun. Cahul str. Piața Independenței nr. 6 Cod: TREZMD2X Cod fiscal: 1007601008340 Primar Nicolae Dandis</p> 
---	--

la Contractul de vânzare/livrare a terenului de joacă pentru copii
Nº 24/AP din «09» septembrie 2021

or. Chisinau

«26» ianuarie 2022.

"Power Team" SRL, reprezentată de managerul tehnic Viorel Mardari, a livrat bunurile enumerate mai jos:

Poza	Art.	Denumirea	Pret pe unitate, lei	Cantitate	Total, lei
	PTP 012-02	Balansoar "Greieras" HDPE	2135	5	10675
	PTP 21-04-T2	Complex de joaca (rulmentii, scaunele cu lanturi pentru leagan nu sunt incluse in set)	32509	2	65018
	PTP 019-03	Scaun pentru leagan HDPE	0	4	0
	PTP 506T	Aparat fitness "Pendul-Twister"	5234	2	10468
		Total (fara livrare si instalare)		13	86161
		Livrare	8	16	5440
		Instalare		1	fara
		Total spre plata, lei:		1	91601

- Cumparatorul/beneficiarul – Primaria mun. Cahul, nu are nicio reclamație fata de termenul de livrare și calitatea bunurilor care se regasesc în Specificația №1 și confirmă că Furnizorul și-a îndeplinit pe deplin obligațiile care îi revin în temeiul Contractului de vânzare/ livrare cu № 24/AP din «09» septembrie 2021
- Cumparatorul/beneficiarul confirmă ca, marfa livrată este însoțită de următoarele acte:
 - Pasaportul/Cartea echipamentului;
 - Instrucțiunea de montaj a bunurilor
- Actul de primire-predare a bunurilor este întocmit în 2 exemplare, ambele având aceeași forță juridică, pentru fiecare dintre Părți.





<p>"Power Team" SRL RM, or. Chisinau str. Mincu ap. 14 b.11 c/f 1002600025121. TVA: 0604519 IBAN: MD452PR002251017496001498 in BC «ProCredit Bank» SA Cod bancă: PRCBMD22 Manager tehnic Viorel Mardari</p> 	<p>Primăria municipiului Cahul Adresa poștală: mun. Cahul str. Piața Independenței nr. 6 Telefon: 029921949 Cont de decontare: MD80TRPDAH30000001067300 Banca: MF Trezoreria Regională Cahul Adresa poștală a băncii: mun. Cahul str. Piața Independenței nr. 6 Cod: TREZMD2X Cod fiscal: 1007601008340 Primar Nicolae Dandis</p> 
---	---

la Contractul de vânzare/livrare a terenului de joacă pentru copii
 № 24/AP din «09» septembrie 2021

or. Chisinau

«27» ianuarie 2022.

"Power Team" SRL, reprezentată de managerul tehnic Viorel Mardari, a livrat bunurile enumerate mai jos:

Poza	Art.	Denumirea	Pret pe unitate, lei	Cantitate	Total, lei
	PTP 027	Carusela cu 8 locuri HDPE.	10481	5	52405
	PTP 13L	Tobogan dn plastic (Betoneaza in pamint)	5386	4	21544
	PTP 21-01-T2	Complex de joaca HDPE	45697	1	45697
	PTP 509T	Aparat fitness "Presa piept - Tractiuni spate"	8848	1	8848
		Total (fara livrare si instalare)		11	128494
		Livrare	8	16	5440
		Instalare		1	fara
		Total spre plata, lei:		1	133934

- Cumparatorul/beneficiarul – Primaria mun. Cahul, nu are nicio reclamatie fata de termenul de livrare si calitatea bunurilor care se regasesc in Specificatia №1 și confirma că Furnizorul și-a îndeplinit pe deplin obligațiile care îi revin în temeiul Contractului de vânzare/ livrare cu № 24/AP din «09» septembrie 2021
- Cumparatorul/beneficiarul confirma ca, marfa livrata este insotita de urmatoarele acte:
 - Pasaportul/Cartea echipamentului;
 - Instrucțiunea de montaj a bunurilor
- Actul de primire-predare a bunurilor este întocmit în 2 exemplare, ambele având aceeași forță juridică, pentru fiecare dintre Părți.

"Power Team" SRL
 RM, or. Chisinau str. Mincu ap. 14 b.11
 c/f 1002600025121,
 TVA: 0604519
 IBAN: MD45PR002251017196001498
 in BC «ProCredit Bank» SA
 Cod banca: PRCBMD22
 Manager tehnic
 Viorel Mardari.



Primăria municipiului Cahul
 Adresa poștală: mun. Cahul str. Piața Independenței nr. 6
 Telefon: 029921949
 Cont de decontare: MD80TRPDAH30000001067300
 Banca: MF Trezoreria Regională Cahul
 Adresa poștală a băncii: mun. Cahul str. Piața
 Independenței nr. 6
 Cod: TREZMD2X
 Cod fiscal: 1007601008340
 Primar Nicolae Dandis



Nicolae Dandis