

REPUBLICA



MOLDOVA

CERTIFICAT DE ÎNREGISTRARE

Societatea cu Răspundere Limitată "VALDCONGRUP"
ESTE ÎNREGISTRATĂ LA CAMERA ÎNREGISTRĂRII DE STAT

Numărul de identificare de stat - codul fiscal
1009600000374

Data înregistrării

03.02.2009

Data eliberării

03.02.2009

Dragomir Ala, registrator

Funcția, numele, prenumele persoanei
care a eliberat certificatul

semnătura

MD 0086878





AGENȚIA SERVICII PUBLICE

Departamentul înregistrare și licențiere a unităților de drept

EXTRAS

din Registrul de stat al persoanelor juridice

Nr. 462485 data 03.02.2021

Denumirea completă: **Societatea cu Răspundere Limitată "VALDCONGRUP"**

Denumirea prescurtată: **"VALDCONGRUP" S.R.L.**

Forma juridică de organizare: **Societate cu răspundere limitată,**

Numărul de identificare de stat și codul fiscal (IDNO): **1009600000374**

Data înregistrării de stat: **03.02.2009**

Sediul: **MD-2023, str. Uzinelor, 171/2, mun. Chișinău, Republica Moldova.**

Obiectul principal de activitate:

- 1. Construcțiile de clădiri și (sau) de instalații ingineresti și de rețele tehnico-edilitare, reconstrucțiile, consolidările, restaurările**
- 2. Comerțul cu ridicata al materialelor lemnoase, al materialelor de construcție și echipamentului sanitar**
- 3. Comerțul cu amănuntul al articolelor de fierărie, al vopselelor și sticlei**
- 4. Comerțul cu amănuntul al îmbrăcămintei**
- 5. Comerțul cu amănuntul al mărfurilor pentru sport și turism**
- 6. Importul alcoolului etilic; importul și (sau) comercializarea angro a producției alcoolice și (sau) a berii importate**
- 7. Fabricarea alcoolului etilic, producției alcoolice, berii și (sau) păstrarea, comercializarea angro a alcoolului etilic, a producției alcoolice și a berii produse de producătorii autohtoni**
- 8. Comerțul cu ridicata al produselor alimentare, băuturilor și produselor din tutun**

Capitalul social: **1376210.5 lei,**

Administrator: **ȚURCAN DENIS, IDNP 2001002096198,**

Asociații:

1. **ȚURCAN LUCIA, IDNP 0960606546370, cota 688105.25 lei, ce constituie 50%**

Beneficiar efectiv:

1.1. **ȚURCAN LUCIA, IDNP 0960606546370, cota - 50%**

2. **ȚURCAN DENIS, IDNP 2001002096198, cota 688105.25 lei, ce constituie 50%**

Beneficiar efectiv:

2.1. **ȚURCAN DENIS, IDNP 2001002096198, cota - 50%**

Prezentul extras este eliberat în temeiul art.34 al Legii nr.220-XVI din 19 octombrie 2007 privind înregistrarea de stat a persoanelor juridice și a întreprinzătorilor individuali și confirmă datele din Registrul de stat la data de: **03.02.2021.**

Registrator

Leahu Radu



CERTIFICAT
privind lipsa sau existența restanțelor față de bugetul public național

Nr.
№ **A2105280**

din
от **05.04.2021**

1. Destinația / Назначение

Pentru participare la proceduri de achizitii publice

2. Date despre contribuabil / Информация о налогоплательщике

Denumirea Наименование	Codul fiscal / Numărul de identificare Фискальный код / Идентификационный номер
VALDCONGRUP S.R.L.	1009600000374
Adresa sediului de bază (strada, numărul) Адрес основного месторасположения (улица, номер)	Codul - Denumirea localității Код - Наименование населенного пункта
Uzinelor nr.171 bl.2	0140-SEC.CIOCANA

**3. Atestarea lipsei sau existenței restanțelor conform datelor Sistemului Informațional Automatizat /
Подтверждение отсутствия или наличия недоимки согласно данных Информационной автоматизированной системы**

La data emiterii prezentului certificat restanța față de bugetul public național constituie/ На дату выдачи данной справки недоимка перед национальным публичным бюджетом составляет:
0,00 lei/лей.

4. Valabil pînă la / Действителен до 20.04.2021

5. Autentificarea Serviciului Fiscal de Stat / Подтверждение Государственной налоговой службы

Şef DDF Rîșcani

Funcția/Dолжность
a DGAF mun.Chîșinău
L.Ş/ М.П.

Executor: **Svetlana Slonovskaia**
Numele și prenumele/Фамилия и имя



Este extras din Sistemul Informațional al SFS SIA „Contul curent al contribuabilului”// 05.04.2021 ora 11:34:32
cu aplicarea prevederilor pct. 82-83 Ordin IFPS nr.400 din 14.03.2014 (Monitorul Oficial 72-77/399, 28.03.2014)

NOTA (0,00)

QuayAudit

CERTIFICAT DE INREGISTRARE

Acest certificat confirma faptul că sistemul de management al

SC VALDCONGRUP SRL

MD-2023 str. Uzinelor 171/2, mun Chisinau,
Republica Moldova

a fost auditat și aprobat de către
Quay Audit UK Ltd pentru următorul standard de management :

ISO 14001:2015



Sistemul de management aprobat se aplică pentru următoarele domenii de activitate:

Lucrări de construcții a clădirilor rezidențiale și nerezidențiale, de pregătire a terenului. Lucrări de instalații electrice, sanitare, termice, aer condiționat. Lucrări de ipsoserie, tâmplărie, dulgherie, pardoseli, vopsitorie, zugrăveli, finisaje, șarpante și terase la construcții. Lucrări speciale de construcții.

Acest certificat se aplica pentru acele domenii de activitate descrise în Codurile NACE(CAEN) enumerate mai jos, recunoscute internațional:

4120, 4312, 4321/2, 4331/2/3/4, 4391 & 4399

Aprobat initial la **5 Martie 2018**
Certificare initiala la **25 Februarie 2021**
Certificatul expira la **5 Martie 2024**
Numarul certificatului **4156345**



În numele **Quay Audit UK Limited**



www.ascb.com



www.global-accreditation.org



www.irqao.com



Acesta este un certificat acreditat și autorizat pentru emitere de către Accreditation Service for Certifying Bodies (Europe) Limited, evaluat de către Quay Audit UK Limited în conformitate cu ISO 17021:2006 Evaluarea conformității, Cerințe pentru organisme care efectuează audit și certificare de sisteme de management. Acest certificat este valabil numai atunci când este înscris în Registrul Internațional de Organizări Evaluată de Calitate: www.irqao.com

Grove House 8 St. Julian's Friars Shrewsbury Shropshire SY1 1XL | (44)1743 351677 | post@quayaudit.co.uk | www.quayaudit.co.uk



CERTIFICAT DE INREGISTRARE

Acest certificat confirma faptul că sistemul de management al

SC VALDCONGRUP SRL

MD-2023 str. Uzinelor 171/2, mun Chisinau,
Republica Moldova

a fost auditat și aprobat de către
Quay Audit UK Ltd pentru următorul standard de management :

ISO 45001:2018



Sistemul de management aprobat se aplică pentru următoarele domenii de activitate:

Lucrări de construcții a clădirilor rezidențiale și nerezidențiale, de pregătire a terenului. Lucrări de instalații electrice, sanitare, termice, aer conditionat. Lucrări de ipsoserie, tâmplărie, dulgherie, pardoseli, vopsitorie, zugrăveli, finisaje, șarpante și terase la construcții. Lucrări speciale de construcții.

Acest certificat se aplica pentru acele domenii de activitate descrise în Codurile NACE(CAEN) enumerate mai jos, recunoscute internațional:

4120, 4312, 4321/2, 4331/2/3/4, 4391, 4399

Aprobat initial la **27 Aprilie 2020**
Certificare initiala la **27 Aprilie 2020**
Certificatul expira la **27 Aprilie 2023**
Numarul certificatului **4156919**



În numele **Quay Audit UK Limited**



www.ascb.com



www.global-accreditation.org



www.ircao.com



Acesta este un certificate acreditat și autorizat pentru emitere de către Accreditation Service for Certifying Bodies (Europe) Limited, evaluat de către Quay Audit UK Limited în conformitate cu ISO 17021:2006 "Evaluarea conformitatii. Cerințe pentru organisme care efectuează audit și certificare de sisteme de management". Acest certificat este valabil numai atunci când este înscris în registrul International Register of Quality Assessed Organisations www.irqao.com

Grove House 8 St. Julian's Friars Shrewsbury Shropshire SY1 1XL | (44)1743 351677 | post@quayaudit.co.uk | www.quayaudit.co.uk

CERTIFICAT DE INREGISTRARE

Acest certificat confirma faptul că sistemul de management al

SC VALDCONGRUP SRL

MD-2023 str. Uzinelor 171/2, mun Chisinau,
Republica Moldova

a fost auditat și aprobat de către
Quay Audit UK Ltd pentru următorul standard de management :

ISO 9001:2015



Sistemul de management aprobat se aplică pentru următoarele domenii de activitate:

Lucrări de construcții a clădirilor rezidențiale și nerezidențiale, de pregătire a terenului. Lucrări de instalații electrice, sanitare, termice, aer condiționat. Lucrări de ipsoserie, timplărie, dulgherie, pardoseli, vopsitorie, zugrăveli, finisaje, șarpante și terase la construcții. Lucrări speciale de construcții.

Acest certificat se aplica pentru acele domenii de activitate descrise în Codurile NACE(CAEN) enumerate mai jos, recunoscute internațional:

4120, 4312, 4321/2, 4331/2/3/4, 4391 & 4399

Aprobat initial la **5 Martie 2018**
Certificare initiala la **25 Februarie 2021**
Certificatul expira la **5 Martie 2024**
Numarul certificatului **4156344**



În numele **Quay Audit UK Limited**



www.ascb.com



www.global-accreditation.org



www.iroao.com



Acesta este un certificat acreditat și autorizat pentru emiteri de către Accreditation Service for Certifying Bodies (Europe) Limited, evaluat de către Quay Audit UK Limited în conformitate cu ISO 17021:2006 "Evaluarea conformității. Cerințe pentru organisme care efectuează audit și certificare de sisteme de management". Acest certificat este valabil numai atunci când este înscris în registrul International Register of Quality Assessed Organisations - www.iroao.com

SITUAȚIILE FINANCIAREpentru perioada 01.01.2020 - 31.12.2020**Entitatea:** VALDCONGRUP S.R.L.**Cod CUIO:** 40593091**Cod IDNO:** 1009600000374

Sediul:

MD: 2023**Raionul(municipiul):** 106, DDF RISCANI**Cod CUATM:** 0140, SEC.CIOCANA**Strada:** Uzinelor nr.171 bl.2**Activitatea principală:** F4299, Lucrari de constructii a altor proiecte ingineresti n.c.a.**Forma de proprietate:** 15, Proprietatea privată**Forma organizatorico-juridică:** 530, Societăți cu răspundere limitată

Date de contact:

Telefon: 022428062**WEB:****E-mail:** moraru.01@mail.ru**Numele și coordonatele al contabilului-șef:** DI (dna) Moraru Angela Tel. 022428062**Numărul mediu al salariaților în perioada de gestiune:** 54 persoane.**Persoanele responsabile de semnarea situațiilor financiare*** Turcan Denis

Unitatea de măsură: leu

BILANȚULla 31.12.2020

Anexa 1

Nr. cpt.	Indicatori	Cod rd.	Sold la	
			Începutul perioadei de gestiune	Sfârșitul perioadei de gestiune
1	2	3	4	5
	A C T I V			
	ACTIVE IMOBILIZATE			
	I. Imobilizări necorporale			
	1. Imobilizări necorporale în curs de execuție	010		
	2. Imobilizări necorporale în exploatare, total	020	24957	9160

A.

din care:			
2.1. concesiuni, licențe și mărci	021		
2.2. drepturi de autor și titluri de protecție	022		
2.3. programe informatice	023		
2.4. alte imobilizări necorporale	024	24957	9160
3. Fond comercial	030		
4. Avansuri acordate pentru imobilizări necorporale	040		
Total imobilizări necorporale (rd.010 + rd.020 + rd.030 + rd.040)	050	24957	9160
II. Imobilizări corporale			
1. Imobilizări corporale în curs de execuție	060	89023	89021
2. Terenuri	070	1526355	1526355
3. Mijloace fixe, total	080	4142084	3368197
din care:			
3.1. clădiri	081	1038295	1009252
3.2. construcții speciale	082		
3.3. mașini, utilaje și instalații tehnice	083	1714618	1279024
3.4. mijloace de transport	084	1135614	904656
3.5. inventar și mobilier	085	17040	9290
3.6. alte mijloace fixe	086	236517	165975
4. Resurse minerale	090		
5. Active biologice imobilizate	100		
6. Investiții imobiliare	110		
7. Avansuri acordate pentru imobilizări corporale	120		9630
Total imobilizări corporale (rd.060 + rd.070 + rd.080 + rd.090 + rd.100 + rd.110 + rd.120)	130	5757462	4993203
III. Investiții financiare pe termen lung			
1. Investiții financiare pe termen lung în părți neafiliate	140	103000	103000
2. Investiții financiare pe termen lung în părți afiliate, total	150		
din care:			
2.1. acțiuni și cote de participație deținute în părțile afiliate	151		
2.2. împrumuturi acordate părților afiliate	152		
2.3 împrumuturi acordate aferente intereselor de participare	153		
2.4 alte investiții financiare	154		
Total investiții financiare pe termen lung (rd.140 + rd.150)	160	103000	103000
IV. Creanțe pe termen lung și alte active imobilizate			
1. Creanțe comerciale pe termen lung	170		

2. Creanțe ale părților afiliate pe termen lung	180		
inclusiv: creanțe aferente intereselor de participare	181		
3. Alte creanțe pe termen lung	190		5188
4. Cheltuieli anticipate pe termen lung	200		
5. Alte active imobilizate	210		
Total creanțe pe termen lung și alte active imobilizate (rd.170 + rd.180 + rd.190 + rd.200 + rd.210)	220		5188
TOTAL ACTIVE IMOBILIZATE (rd.050 + rd.130 + rd.160 + rd.220)	230	5885419	5110551
ACTIVE CIRCULANTE			
I. Stocuri			
1. Materiale și obiecte de mică valoare și scurtă durată	240	839065	4584493
2. Active biologice circulante	250		
3. Producția în curs de execuție	260	82243	327131
4. Produse și mărfuri	270	68735	68735
5. Avansuri acordate pentru stocuri	280	486268	216209
Total stocuri (rd.240 + rd.250 + rd.260 + rd.270 + rd.280)	290	1476311	5196568
II. Creanțe curente și alte active circulante			
1. Creanțe comerciale curente	300	2811140	3382397
2. Creanțe ale părților afiliate curente	310		
inclusiv: creanțe aferente intereselor de participare	311		
3. Creanțe ale bugetului	320	449828	1168171
4. Creanțele ale personalului	330		
5. Alte creanțe curente	340		3924028
6. Cheltuieli anticipate curente	350	29178	17534
7. Alte active circulante	360		
Total creanțe curente și alte active circulante (rd.300 + rd.310 + rd.320 + rd.330 + rd.340 + rd.350 + rd.360)	370	3290146	8492130
III. Investiții financiare curente			
1. Investiții financiare curente în părți neafiliate	380	100000	
2. Investiții financiare curente în părți afiliate, total	390		
din care:			
2.1. acțiuni și cote de participație deținute în părțile afiliate	391		
2.2. împrumuturi acordate părților afiliate	392		
2.3. împrumuturi acordate aferente intereselor de participare	393		
2.4. alte investiții financiare în părți afiliate	394		
Total investiții financiare curente (rd.380 + rd.390)	400	100000	

B.

	IV. Numerar și documente bănești	410	7932032	12298868
	TOTAL ACTIVE CIRCULANTE (rd.290 + rd.370 + rd.400 + rd.410)	420	12798489	25987566
	TOTAL ACTIVE (rd.230 + rd.420)	430	18683908	31098117
	P A S I V			
	CAPITAL PROPRIU			
	I. Capital social și neînregistrat			
	1. Capital social	440	960214	960214
	2. Capital nevărsat	450	()	()
	3. Capital neînregistrat	460		
	4. Capital retras	470	()	()
	5. Patrimoniul primit de la stat cu drept de proprietate	480		
	Total capital social și neînregistrat (rd.440 + rd.450 + rd.460 + rd.470 + rd.480)	490	960214	960214
	II. Prime de capital	500		
	III. Rezerve			
	1. Capital de rezervă	510		
	2. Rezerve statutare	520		
	3. Alte rezerve	530		
	Total rezerve (rd.510 + rd.520 + rd.530)	540		
	IV. Profit (pierdere)			
	1. Corecții ale rezultatelor anilor precedenți	550	X	
	2. Profit nerepartizat (pierdere neacoperită) al anilor precedenți	560	14575452	16075453
	3. Profit net (pierdere netă) al perioadei de gestiune	570	X	313412
	4. Profit utilizat al perioadei de gestiune	580	X	()
	Total profit (pierdere) (rd.550 + rd.560 + rd.570 + rd.580)	590	14575452	16388865
	V. Rezerve din reevaluare	600		
	VI. Alte elemente de capital propriu	610		
	TOTAL CAPITAL PROPRIU (rd.490 + rd.500 + rd.540 + rd.590 + rd.600 + rd.610)	620	15535666	17349079
	DATORII PE TERMEN LUNG			
	1. Credite bancare pe termen lung	630		
	2. Împrumuturi pe termen lung	640		
	din care:			
	2.1. împrumuturi din emisiunea de obligațiuni	641		

C.

D.	inclusiv: împrumuturi din emisiunea de obligațiuni convertibile	642		
	2.2. alte împrumuturi pe termen lung	643		
	3. Datorii comerciale pe termen lung	650		
	4. Datorii față de părțile afiliate pe termen lung	660		
	inclusiv: datorii aferente intereselor de participare	661		
	5. Avansuri primite pe termen lung	670		
	6. Venituri anticipate pe termen lung	680		
	7. Alte datorii pe termen lung	690		
	TOTAL DATORII PE TERMEN LUNG (rd.630 + rd.640 + rd.650 + rd.660 + rd.670 + rd.680 + rd.690)	700		
E.	DATORII CURENTE			
	1. Credite bancare pe termen scurt	710		
	2. Împrumuturi pe termen scurt, total	720		
	din care:			
	2.1. împrumuturi din emisiunea de obligațiuni	721		
	inclusiv: împrumuturi din emisiunea de obligațiuni convertibile	722		
	2.2. alte împrumuturi pe termen scurt	723		
	3. Datorii comerciale curente	730	139910	1396759
	4. Datorii față de părțile afiliate curente	740		
	inclusiv: datorii aferente intereselor de participare	741		
	5. Avansuri primite curente	750		11942833
	6. Datorii față de personal	760	243570	20829
	7. Datorii privind asigurările sociale și medicale	770	8	
	8. Datorii față de buget	780	659	
9. Datorii față de proprietari	790	2446808	143617	
10. Venituri anticipate curente	800			
11. Alte datorii curente	810	317287	245000	
	TOTAL DATORII CURENTE (rd.710 + rd.720 + rd.730 + rd.740 + rd.750 + rd.760 + rd.770 + rd.780 + rd.790 + rd.800 + rd.810)	820	3148242	13749038
F.	PROVIZIOANE			
	1. Provizioane pentru beneficiile angajaților	830		
	2. Provizioane pentru garanții acordate cumpărătorilor/clientilor	840		
	3. Provizioane pentru impozite	850		
	4. Alte provizioane	860		
	TOTAL PROVIZIOANE (rd.830 + rd.840 + rd.850 + rd.860)	870		
	TOTAL PASIVE (rd.620 + rd.700 + rd.820 + rd.870)	880	18683908	31098117

SITUAȚIA DE PROFIT ȘI PIERDERE

de la 01.01.2020 pînă la 31.12.2020

Anexa 2

Indicatori	Cod rd.	Perioada de gestiune	
		precedenta	curenta
1	2	3	4
Venituri din vînzări, total	010	26739963	22882688
din care:			
venituri din vînzarea produselor și mărfurilor	011	93979	90999
venituri din prestarea serviciilor și executarea lucrărilor	012	248584	69059
venituri din contracte de construcție	013	26397400	22722630
venituri din contracte de leasing	014		
venituri din contracte de microfinanțare	015		
alte venituri din vînzări	016		
Costul vînzărilor, total	020	23357655	19993686
din care:			
valoarea contabilă a produselor și mărfurilor vîndute	021	69313	82761
costul serviciilor prestate și lucrărilor executate terților	022	92569	18848
costuri aferente contractelor de construcție	023	23195773	19892077
costuri aferente contractelor de leasing	024		
costuri aferente contractelor de microfinanțare	025		
alte costuri aferente vînzărilor	026		
Profit brut (pierdere brută) (rd.010 - rd.020)	030	3382308	2889002
Alte venituri din activitatea operațională	040	21437	790
Cheltuieli de distribuire	050		
Cheltuieli administrative	060	1922458	2132381
Alte cheltuieli din activitatea operațională	070	281317	369972
Rezultatul din activitatea operațională: profit (pierdere) (rd.030 + rd.040 - rd.050 - rd.060 - rd.070)	080	1199970	387439
Venituri financiare, total	090	65112	2052
din care:			
venituri din interese de participare	091		
inclusiv: veniturile obținute de la părțile afiliate	092		
venituri din dobînzii	093		
inclusiv: veniturile obținute de la părțile afiliate	094		
venituri din alte investiții financiare pe termen lung	095		
inclusiv: veniturile obținute de la părțile afiliate	096		

venituri aferente ajustărilor de valoare privind investițiile financiare pe termen lung și curente	097		
venituri din ieșirea investițiilor financiare	098		
venituri aferente diferențelor de curs valutar și de sumă	099	63838	2052
Cheltuieli financiare, total	100	63838	2626
din care:			
cheltuieli privind dobânzile	101		
inclusiv: cheltuielile aferente părților afiliate	102		
cheltuieli aferente ajustărilor de valoare privind investițiile financiare pe termen lung și curente	103		
cheltuieli aferente ieșirii investițiilor financiare	104		
cheltuieli aferente diferențelor de curs valutar și de sumă	105	63838	2626
Rezultatul: profit (pierdere) financiar(ă) (rd.090 - rd.100)	110	1274	-574
Venituri cu active imobilizate și excepționale	120		
Cheltuieli cu active imobilizate și excepționale	130		
Rezultatul din operațiuni cu active imobilizate și excepționale: profit (pierdere) (rd.120 - rd.130)	140		
Rezultatul din alte activități: profit (pierdere) (rd.110 + rd.140)	150	1274	-574
Profit (pierdere) pînă la impozitare (rd.080 + rd.150)	160	1201244	386865
Cheltuieli privind impozitul pe venit	170	147931	73453
Profit net (pierdere netă) al perioadei de gestiune (rd.160 - rd.170)	180	1053313	313412

SITUAȚIA MODIFICĂRILOR CAPITALULUI PROPRIU

de la 01.01.2020 pînă la 31.12.2020

Anexa 3

Nr. d/o	Indicatori	Cod rd	Sold la începutul perioadei de gestiune	Majorări	Diminuări	Sold la sfîrșitul perioadei de gestiune
1	2	3	4	5	6	7
I.	Capital social și neînregistrat					
	1. Capital social	010	960214			960214
	2. Capital nevărsat	020	()	()	()	()
	3. Capital neînregistrat	030				
	4. Capital retras	040	()	()	()	()
	5. Patrimoniul primit de la stat cu drept de proprietate	050				
	Total capital social și neînregistrat (rd.010 + rd.020 + rd.030 + rd.040 + rd.050)	060	960214			960214
II.	Prime de capital	070				
III.	Rezerve					
	1. Capital de rezervă	080				
	2. Rezerve statutare	090				

	3. Alte rezerve	100				
	Total rezerve (rd.080 + rd.090 + rd.100)	110				
	Profit (pierdere)					
	1. Corecții ale rezultatelor anilor precedenți	120	X			
	2. Profit nerepartizat (pierdere neacoperită) al anilor precedenți	130		14575452	1500001	16075453
IV.	3. Profit net (pierdere netă) al perioadei de gestiune	140	X		313412	313412
	4. Profit utilizat al perioadei de gestiune	150	X	()	()	()
	Total profit (pierdere) (rd.120 + rd.130 + rd.140 + rd.150)	160		14575452	1813413	16388865
V.	Rezerve din reevaluare	170				
VI.	Alte elemente de capital propriu	180				
	Total capital propriu (rd.060 + rd.070 + rd.110 + rd.160 + rd.170 + rd.180)	190		15535666	1813413	17349079

SITUAȚIA FLUXURILOR DE NUMERAR

de la 01.01.2020 pînă la 31.12.2020

Anexa 4

Indicatori	Cod rd	Perioada de gestiune	
		precedentă	curentă
1	2	3	4
Fluxuri de numerar din activitatea operațională			
Încasări din vânzări	010	38131083	36198693
Plăți pentru stocuri și servicii procurate	020	24454579	25268547
Plăți către angajați și organe de asigurare socială și medicală	030	9301148	5807471
Dobînzii plătite	040		
Plata impozitului pe venit	050	340000	
Alte încasări	060	3798775	6210623
Alte plăți	070	1584301	6213097
Fluxul net de numerar din activitatea operațională (rd.010 - rd.020 - rd.030 - rd.040 - rd.050 + rd.060 - rd.070)	080	6249830	5120201
Fluxuri de numerar din activitatea de investiții			
Încasări din vânzarea activelor imobilizate	090		
Plăți aferente intrărilor de active imobilizate	100	2461224	
Dobînzii încasate	110		
Dividende încasate	120		
inclusiv: dividende încasate din străinătate	121		
Alte încasări (plăți)	130		

Fluxul net de numerar din activitatea de investiții (rd.090 - rd.100 + rd.110 + rd.120 ± rd.130)	140	-2461224	
Fluxuri de numerar din activitatea financiară			
Încasări sub formă de credite și împrumuturi	150		
Plăți aferente rambursării creditelor și împrumuturilor	160		
Dividende plătite	170	1200000	755000
inclusiv: dividende plătite nerezidenților	171		
Încasări din operațiuni de capital	180		
Alte încasări (plăți)	190		
Fluxul net de numerar din activitatea financiară (rd.150 - rd.160 - rd.170 + rd.180 ± rd.190)	200	-1200000	-755000
Fluxul net de numerar total (± rd.080 ± rd.140 ± rd.200)	210	2588606	4365201
Diferențe de curs valutar favorabile (nefavorabile)	220	13358	1635
Sold de numerar la începutul perioadei de gestiune	230	5330068	7932032
Sold de numerar la sfârșitul perioadei de gestiune (± rd.210 ± rd.220 + rd.230)	240	7932032	12298868

Documente atașate - Notă explicativă (fișierul pdf)



Ministerul Economiei
și Infrastructurii
al Republicii Moldova

Agencia pentru
Supraveghere Tehnică

16. 10. 2020 nr. 2-831/20.

AVIZ pentru participare la licitațiile publice

Eliberat întreprinderii „VALDCONGRUP” S.R.L. c/f 100960000374 conform cererii nr. 1-4557/20 din 12.10.2020 și listei actelor (anexa nr.2) declarate/depuse de către agentul economic privind participarea la licitațiile publice efectuate din bani publici cu respectarea prevederilor legale și normative tehnice din domeniul construcțiilor.

Prezentul Aviz este valabil 12 (douăsprezece) luni din data eliberării.

În rezultatul verificării actelor potrivit Ordinului № 102-A din 26.03.2018, Agenția pentru Supraveghere Tehnică constată următoarele:

Nr. crt.	Informații rezultate din documentele întocmite cu ocazia inspectărilor/verificărilor privind respectarea legislației în construcții și neconformitățile admise la lucrările generale și similar executate și în curs de execuție din ultimii trei ani au fost înregistrate din vina exclusivă a antreprenorului	Da	Nu
1	Au fost înregistrate cazuri de neconformitate sau defecte care au condus la refaceri parțiale sau totale ale lucrărilor.	--	Nu
2	Au fost înregistrate cazuri în care neconformitățile au afectat lucrările de consolidare a terenului de fundație, a fundațiilor și a structurii de rezistență.	--	Nu
3	Au fost înregistrate cazuri de accidente tehnice prin încălcarea normelor tehnice și a legislației în vigoare privind calitatea lucrărilor.	--	Nu
4	Au fost înregistrate cazuri de respingeri sau amânări de recepții preliminare.	--	Nu
5	Au fost înregistrate cazuri de exagerări la volume și a valorii lucrărilor executate la un nivel scăzut al calității, cu rebut sau abateri de la soluțiile de proiect.	--	Nu
6	Au fost înregistrate cazuri de ignorare a prescripțiilor, aplicare a sancțiunilor conform Codului contravențional.	--	Nu
7	Dispune întreprinderea/organizația de necesarul pentru executarea lucrărilor în domeniul construcțiilor: persoane atestate, mecanisme și utilaj, sector de producere, depozit, oficiu, muncitori.	Da	
	Inclusiv, La construcția reabilitarea și repararea drumurilor și podurilor	--	Nu

Director

Ex. S.Staci
Tel. (022) 21-29-52



Vasile RADU

CONTRACT DE SERVICII DE LABORATOR

Nr. 73 / din 20.05.2020

1. Părți contractante:

Acest contract este încheiat între ÎM „Palplast” SRL cu sediul în or. Călărași str. Al. cel Bun 114, cod fiscal 1005609000243 ,cod TVA 3800297, cod de decontare 2251373672, cod bancă AGRNMD2X768, reprezentată prin Director General Dogotaru Svetlana, denumită în cele ce urmează **Prestător**

și ,

S.C.,„Valdcongrup” S.R.L., Republica Moldova, str. Uzinelor 171/2, mun. Chișinău, c/f 1009600000374, cod TVA 0404313, c/d MD47EN000000222404607858, B.C. ”Energbank” S.A , c/b ENEGMD 22858, în persoana directorului Țurcan Denis (tel. 069 251 598) denumit în cele ce urmează **Beneficiar**,

au încheiat contractul de servicii de laborator privind efectuarea încercărilor de laborator.

2. Obiectul contractului:

2.1 Efectuarea testelor de competență.

2.2 Organizarea și efectuarea încercărilor asupra țevei polimerice conform SM GOST R52134:2005, SM GOST R 50838:2012, GOST 18599-2001 și conform Domeniului de acreditare a Laboratoarelor de încercări.

2.3 Fiecare încercare se efectuează conform cerințelor documentelor normative. Raportarea rezultatelor se face conform formei stabilite de laborator.

2.4 Garanția de buna executare a încercărilor de laborator este garantată prin copia certificatului de acreditare și a domeniului de acreditare.

2.5 Durata încercărilor corespunde termenilor stabilite de către părți conform graficului anexat la contract. Eșalonarea duratei poate fi efectuată de comun acord.

2.6 Beneficiarul se obligă să comande nu mai puțin de două seturi de încercări, care vor corespunde următoarelor cerințe:

- aspect exterior
- dimensiuni geometrice
- alungirea la rupere
- contractia la cald
- MFR
- indicile de fluiditate
- rezistenta la presiune

3. Modalitatea de plată:

3.1 Costul încercărilor se coordonează de părți la momentul prelevării eșanționale de probe. Lista de prețuri se anexează la contract și este o parte integră.

3.2 Beneficiarul va plati Prestătorului costul încercărilor efectuate în conformitate cu valoarea totală indicată în contul de plată, în avans.

4. Alte dispoziții:

4.1 Pentru nerespectarea termenului de finalizare a încercărilor și neîncadrarea din vina Prestătorului, în durata de efectuare a încercărilor în fața beneficiarului, Prestătorul va plăti penalități de 0,1% pe zi întârziere din valoarea încercărilor nerealizate la termen.

4.2 Pentru nerespectarea termenilor de plată prevăzute la art.3, Beneficiarul va plăti penalități de 0,1 % pe zi întârziere la suma datorată.

4.3 Neantelegerile dintre părți se vor rezolva pe cale amiabilă. Dacă acest lucru nu este posibil, litigiile se vor soluționa pe cale legală.

4.5 Presentul contract s-a încheiat în două exemplare, câte un exemplar pentru fiecare parte.

4.6 Orice modificare sau completare a prezentului contract are valabilitate numai sub forma scrisă convenită și semnată de ambele părți.

4.7 Presentul contract intra în vigoare la data semnării de către ambele părți și este valabil trei ani din data semnării.

5. Forță majoră:

5.1 Nici una dintre părțile contractante nu răspunde de neexecutarea la termen sau/și de executarea în mod necorespunzător - total sau parțial - a oricărei obligații care îi revine în baza prezentului contract, dacă neexecutarea sau executarea necorespunzătoare a obligației respective a fost cauzată de forță majoră, așa cum este definită de lege.

5.2 Partea care invocă forță majoră este obligată să notifice celeilalte părți, în termen de 30 zile producerea evenimentului și să ia toate măsurile posibile în vederea limitării consecințelor lui.

6. Litigii:

6.1 Conflictele rezultate în urma nerespectării clauzelor contractuale se vor rezolva pe cale amiabilă, iar atunci când situația o va impune, se va apela la instanțele judecătorești.

6.2 Presentul contract, împreună cu anexele sale care fac parte integrantă din cuprinsul sau, reprezintă voința părților și înlătură orice alta înțelegere verbală dintre acestea, anterioară sau ulterioară încheierii lui.

PRESTĂTOR

IM "Palplast" SRL



BENEFICIAR

S.C., Valdcongrup" S.R.L.



Испытательная лаборатория А. О. „PROMSTROI-GRUP”	ПРК – 4.7. – 17 «Анализ запросов, на подряд и контрактов» «Контракт на обслуживание в лаборатории» Код: ФК – 4.7 – 2	Редакция: 6
		Дата введения: 02.06.2013
		Страница 1 Из 2

CONTRACT № 12
Privind prestările serviciilor de cercetări fizico-mecanice de laborator a materialelor și articolelor de construcție

2 mai 2019

mun. Chișinău

Prestator: Laboratorul de cercetări în construcții a Societății pe Acțiuni „PROMSTROI-GRUP” S. A., în persoana directorului general Serghei SANALATII, care acționează în baza Statutului și a „Regulamentului cu privire la laborator de încercări”, pe de o parte, și

Beneficiar: Întreprinderea S. R. L. „Valdcongrup” în persoana Denis ȚURCAN, care acționează în baza statului, pe de altă parte, și în comun denumite Părți, au încheiat prezentul Contract (mai departe „Contract”), cu privire la următoarele:

1. OBIECTUL CONTRACTULUI

Beneficiarul încredințează, iar Prestatorul își asumă obligația de a presta următoarele servicii:
Controlul de laborator a lucrărilor de construcție-montaj a produselor de construcție fabricate: de intrare; verificarea fiecărei operații curente, de laborator și controlul producției finite.
Efectuarea în ordinea stabilită încercările de laborator.
Prestarea ajutorului metodic și practic privind:
a) pregătirea documentației de licențiere;
b) consultarea lucrătorilor tehnico-inginerești privitor la cunoașterea normelor și regulilor în construcție, ținând cont de condițiile specifice seismice și particularitățile solurilor Moldovei;
c) eliberarea avizelor, efectuarea consultațiilor privind problemele calității construcțiilor și produselor de construcție fabricate.
Efectuarea încercărilor fizico-mecanice a materialelor și a produselor de construcție, eliberarea avizelor privind corespunderea lor proiectelor și standardelor naționale.

2. ORDINEA DE ACHITARE

Beneficiarul acordă avans pentru prestarea serviciilor conform prezentului contract în sumă de _____ lei (inclusiv TVA).
Beneficiarul se obligă să achite lucrările efectuate de Prestator în conformitate cu actele lucrărilor îndeplinite pentru fiecare tip de lucrări și în conformitate cu prevederile Contractului.
Achitarea sumelor indicate se efectuează de către Beneficiar prin transfer bancar pe contul de decontare a Prestatorului.
Beneficiarul se obligă să achite integral costul lucrărilor executate în termen de 1 lună din momentul semnării actului lucrărilor îndeplinite.

3. MODUL DE PREDARE-PRIMIRE A LUCRĂRILOR

- 3.1. Recepționarea de la Beneficiar a materialelor și a documentelor de însoțire, necesare pentru efectuarea încercărilor, cât și a altor servicii prestate de Prestator, se va efectua conform actului de predare-primire, care se anexează la Contract. Fără actul corespunzător materialele nu vor fi primite de Prestator pentru efectuarea încercărilor.
- 3.2. Transmiterea documentației privind unele poziții aparte din contract, perfectate în modul stabilit, se efectuează prin actele de predare-primire întocmite de Prestator.
- 3.3. După executarea lucrărilor prevăzute în Contract, Părțile semnează Actul lucrărilor îndeplinite.

Испытательная лаборатория А. О. „PROMSTROI-GRUP”	ПРК – 4.7. – 17 «Анализ запросов, на подряд и контрактов» «Контракт на обслуживание в лаборатории» Код: ФК – 4.7 – 2	Редакция: 6
		Дата введения: 02.06.2013
		Страница 2 Из 2

3.4. Documentația se transmite de Prestator Beneficiarului numai cu condiția achitării în întregime de către acesta a lucrărilor îndeplinite.

4. RESPONSABILITATEA PĂRȚILOR

4.1. Pentru neîndeplinirea sau îndeplinirea în mod necuvenit a obligațiilor care decurg din Contract, Beneficiarul și Prestatorul poartă răspundere materială în conformitate cu legea.

4.2. În caz de neachitare a lucrărilor efectuate în termenul stabilit în Contract, Beneficiarul va achita penalitatea în valoare de 0,5% din suma datoriei, pentru fiecare zi de întârziere.

4.3. Orice litigii ce decurg din neexecutarea sau executarea defectuoasă a prevederilor Contractului, vor fi soluționate de Părți pe cale amiabilă, prin negocieri.

4.4. În caz de neatingere a acordului pe cale prejudiciară, litigiile se vor soluționa pe cale de procedură contencioasă. Cererea prealabilă înaintată uneia dintre Părți urmează a fi examinată în termen de 10 zile calendaristice din momentul primirii ei. Cererea prealabilă rămasă fără examinare sau care conține un răspuns negativ, atrage dreptul Părții-petiționare de a se adresa în instanța de judecată competentă.

4.5. În cazurile neprevăzute de Contract, Părțile se vor conduce de legislația în vigoare.

5. TERMENUL DE ACȚIUNE A CONTRACTULUI

5.1. Termenul contractului este stabilit pînă la 2 mai 2020.

5.2. Dacă nici una din Părți nu a solicitat rezilierea Contractului, Contractul se consideră prelungit pe un termen de **1 (un) an**.

6. DISPOZIȚII FINALE

6.1. Contractul este întocmit în 2 exemplare originale, având o putere juridică egală, câte un exemplar pentru fiecare din Părți.

6.2. Dacă careva din prevederile Contractului sunt lovite de nulitate, celelalte prevederi rămân în vigoare.

6.3. Modificările în Contract au putere juridică numai în cazul perfectării lor în scris de către Părți în fiecare caz aparte.

6.4. Schimbul de corespondența în cadrul Contractului se efectuează prin scrisori recomandate cu aviz sau cu semnătura de primire a altei Părți.

6.5. Părțile sunt obligate să se înștiințeze reciproc despre schimbarea adresei juridice, a numerelor de telefoane de contact, rechizitelor (contului de decontare, băncii de deservire) cu reflectarea modificărilor survenite în documentele corespunzătoare.

6.6. Contractul intră în vigoare din momentul semnării lui și acționează pînă la stingerea deplină a obligațiilor de către Părți.

7. ADRESA JURIDICĂ, RECHIZITELE ȘI SEMNĂTURILE PĂRȚILOR

PRESTATOR:

S. A. „PROMSTROI-GRUP”, mun. Chișinău
str. Uzinelor, 90, tel. 47-36-10; 83-55-01
c/f 1002600004166; cod TVA 0404097
IBAN MD12PR002251099668001498
BC „ProCredit Bank” S. A.
Codul băncii PRCBMD22



PRESTATOR:

BENEFICIARUL:

S. R. L. „Valdcongrup”, mun. Chișinău,
str. Uzinelor, 171/2,
c/f 1009600000374; cod TVA 0404313
IBAN MD47EN000000222404607858
BC „Energbank” S. A.
Codul băncii ENEGMD22858

BENEFICIARUL:

**CENTRUL NAȚIONAL DE ACREDITARE DIN REPUBLICA MOLDOVA
MOLDAC**

str. Vasile Alecsandri, 1, oficiul 205, MD-2009, mun. Chișinău, Republica Moldova



MOLDAC este semnatar EA - BLA pentru încercări

CERTIFICAT DE ACREDITARE

Nr. LÎ - 007

MOLDAC declară că:

**LABORATORUL DE ÎNCERCĂRI DIN CADRUL
SA „PROMSTROI-GRUP“**

MD-2023, mun. Chișinău, str. Uzinelor 90, cod CUIIO 01324160

satisface cerințele **SM SR EN ISO/CEI 17025:2006** și este competent să efectueze încercări la produsele definite în Anexa la prezentul Certificat de Acreditare.

Certificatul este valabil numai însoțit de Anexa din 03.11.2017, care constituie parte integrantă a acestui Certificat de Acreditare.

Acreditarea acordată este valabilă cu condiția îndeplinirii în mod continuu a criteriilor de acreditare stabilite de MOLDAC.

Data acreditării inițiale: 31 ianuarie 2003

Data acreditării curente: 03 noiembrie 2017

Data expirării: 02 noiembrie 2021

Director

Eugenia SPOIALĂ

*Reproducerea parțială a acestui Certificat este interzisă
Valabilitatea prezentului Certificat poate fi verificată pe site-ul www.acreditare.md*

S.C. "VALDCONGRUP" S.R.L.

C/f: 1009600000374

Email: valdcongrup@gmail.com

Tel: 0 22 428393; 0 78 664664

Fax: 0 22 428062

Adresa: str. Uzinelor 171/2, Chișinău, Republica Moldova



CERTIFICATE DE ATESTARE

TEHNICO-PROFESIONALĂ

A DIRIGINȚILOR DE ȘANTIER / SPECIALIȘTILOR CALIFICAȚI

CERTIFICATE DE ATESTARE TEHNICO-PROFESIONALĂ

A DIRIGINȚILOR DE ȘANTIER/PERSONALULUI CALIFICAT

Ca urmare a participării "Valdcongrup" SRL la procedura de achiziție publică, vă prezentăm spre examinare certificatele de atestare tehnico-profesională și a personalului calificat prezentat în F3.13 "Declarație privind personalul de specialitate propus pentru implementarea contractului".

1. Țurcan Denis – DIRECTOR / Elaborator de devize

➤ Domeniile:

1.D.Elaborarea devizelor: Devize de cheltuieli.



Figura 1. Vedere față - Legitimație Seria 2016-D Nr.161



Figura 2. Vedere spate - Legitimație Seria 2016-D, Nr.161



Figura 3. Certificat de atestare tehnico-profesională Seria 2016-D, Nr.161

2. Certificat de calificare profesională în domeniul Securității și Sănătății în Muncă – Nivelul I

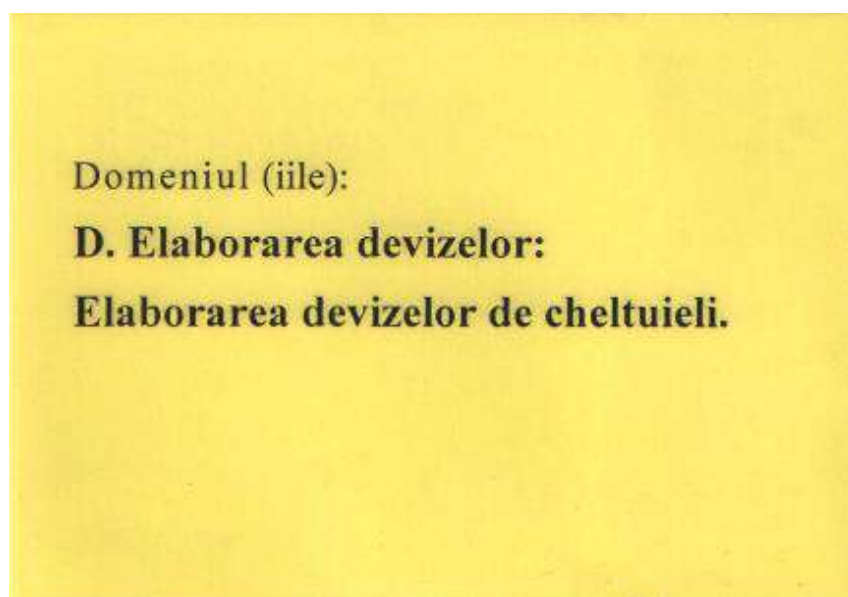
"SSM EXPERT" S.R.L.

Adresa fizică: mun. Chișinău, str. Vasile Alecsandri 84, et. 2
 c/f: 1014600010016
 IBAN MD50AG000000022512275625
 BC „Moldova-Agroindbank SA” or. Chișinău
 Cod: AGRNMD2X
 E-mail: director@ssmexpert.md
 Web: ssmexpert.md



Seria. SSM I
 Nr. 06719

CERTIFICAT DE CALIFICARE PROFESIONALĂ

Se acordă **Domnului/Doamnei Țurcan Denis**, care, la 29.01.2021, a frecventat cursul de instruire în domeniul Securității și Sănătății în Muncă, corespunzător nivelului unu de pregătire, cu durata de 8 ore, și a susținut examenul de certificare a competențelor profesionale la data de 29 Ianuarie 2021.

Prezentul certificat se eliberează în baza Deciziei Comisiei de Certificare nr. 245/21 din 29.01.2021.

Președintele Comisiei de Certificare: **Darii Ion** /

L.Ș.

Data eliberării: 29.01.2021 Semnătura titularului:

Certificatul este valabil până la 29.01.2024.

Notă: Programa Cursurilor este aprobată de Ministerul Educației prin Ordin Nr. 05 din "13" Ianuarie 2015

Figura 4. Certificat de calificare profesională Seria SSM I Nr.06719

Decizia Comisiei de Certificare nr. 245/21 din 29.01.2021 de examinare a cunoștințelor în domeniul securității și sănătății în muncă

Comisia de examinare în componența:

Președintele comisiei
 Membrii comisiei

Darii Ion
 Gonța Natalia
 Găzea Andrei

În temeiul ordinului nr. 245/21-I din 29.01.2021, membrii comisiei au examinat cunoștințele în domeniul securității și sănătății în muncă a conducătorilor și specialiștilor unităților economice și au stabilit:

Nr. d/o	Denumire Instituției	Nume / Prenume participant	Funcția	Aprecierea cunoștințelor
32	Valdcongrup SRL	Țurcan Denis	Director	Atestat

Președintele comisiei

Darii Ion

Membrii comisiei

Gonța Natalia

Găzea Andrei

Figura 5. Decizia de Certificare Nr.245/21 din 29.01.2021

1. Țurcan Anatolii – Diriginte de Șantier.

➤ Domeniile:

1. Construcții civile, industriale și agrozootehnice

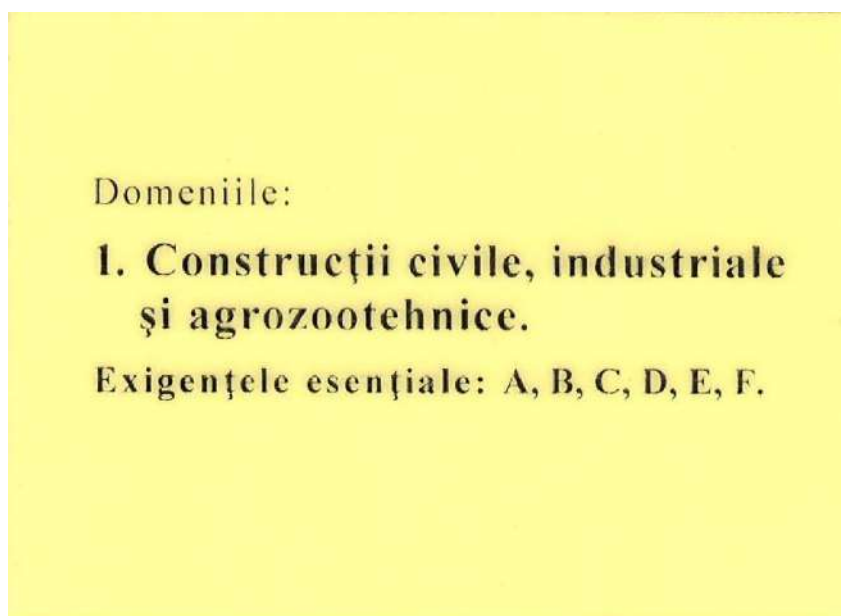
**Figura 6.** Vedere față - Legitimație Seria 2019-DȘ, Nr.0622**Figura 7.** Vedere spate - Legitimație Seria 2019-DȘ, Nr.0622

Țurcan Anatolii – Diriginte de Șantier cu executarea lucrărilor specializate și instalațiilor aferente construcțiilor.

➤ Domeniile:

1. Instalații și rețele de alimentare cu apă și canalizare;
2. Instalații și rețele de încălzire;
3. Instalații de ventilare și climatizare.



Figura 9. Vedere față - Legitimatie Seria 2019-DLS, Nr.0228



Figura 10. Vedere spate – Legitimatie Seria 2019-DLS, Nr.0228



Figura 11. Certificat de atestare tehnico-profesională Seria 2019-DLS, Nr.0228

- 2. Beșelea Ion – Diriginte de Șantier.**
- Domeniile:
1. Construcții civile, industriale și agrozootehnice

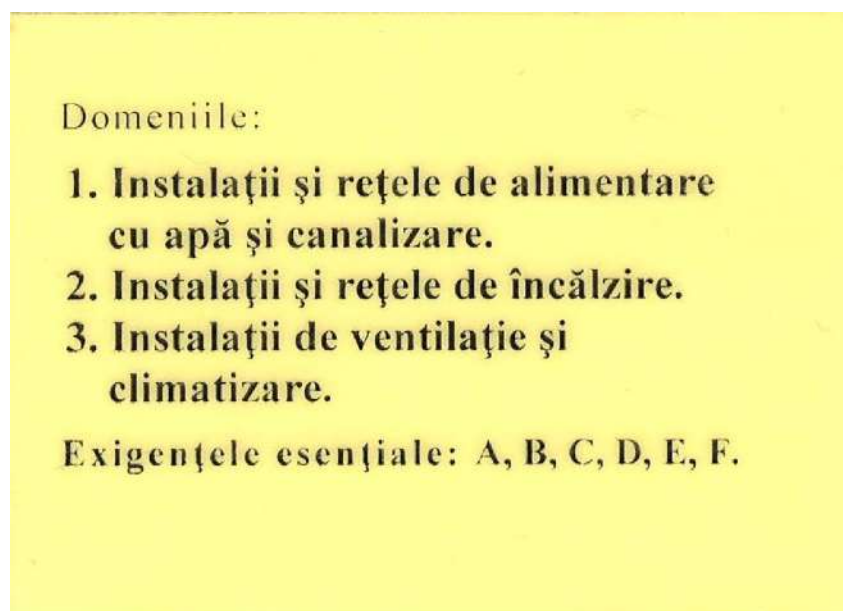

Figura 12. Vedere față - Legitimație Seria 2018-DȘ, Nr.0138



Figura 13. Vedere spate - Legitimație Seria 2018-DȘ, Nr.0138

- Permis de exercitare:
 1. Executarea lucrărilor de sudură în construcții;
 2. Permis de execuție pentru desfașurarea activităților și/sau lucrărilor în domeniul securității industriale



Figura 15. Vedere față - Legitimație, Nr.198

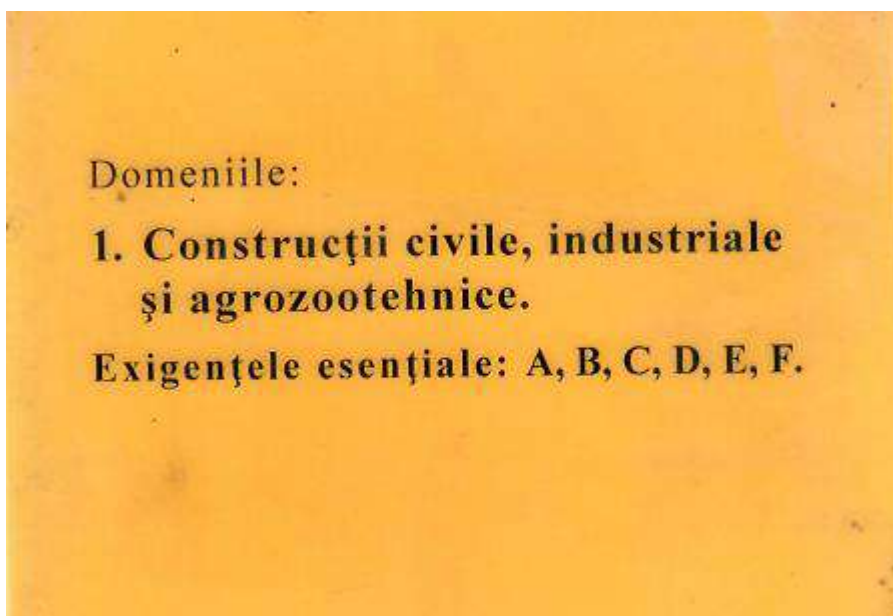

Figura 16. Vedere spate - Legitimație Nr.198



REPUBLICA MOLDOVA
 INSTITUTUL DE CERCETĂRI ȘTIINȚIFICE
 ÎN CONSTRUCȚII "INCERCOM" Î.S.

PERMIS DE EXERCITARE
 pentru desfășurarea activităților și/sau lucrărilor în domeniul securității industriale
 Seria A Nr. 279/18 7 noiembrie 2018

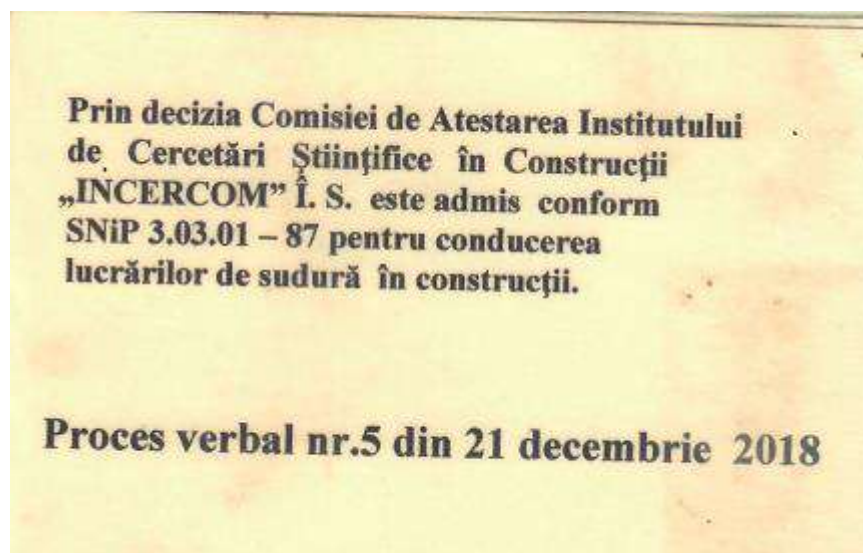
Eliberat în conformitate cu prevederile Legii nr. 116 din 18.05.2012 privind securitatea
 industrială a obiectelor industriale periculoase,
 Domnului **BEȘELEA Ion**

Diriginte de santier
 (funcția ocupată)
 și permite desfășurarea activității : Exploatarea macaralelor

Eliberat în baza procesului verbal nr. 12a din 7 noiembrie 2018
 Permisul de exercitare este valabil până la 7 noiembrie 2021

Președinte al comisiei A.Izbînda
(semnătura, numele)

Reprezentantul Agenției pentru
 Supravegherea Tehnică Iu.Andreev
(semnătura, numele)





Figura 17. Permis de execuție Seria A Nr.279/18

3. Topal Veaceslav - Diriginte de Șantier.

➤ Domeniile:

1. Construcții civile, industriale și agrozootehnice

2. Construcții rutiere:

a) drumuri și piste de aviație



Figura 18. Certificat de atestare tehnico-profesională Seria 2019-DȘ, Nr.0365

- 4. Tăvăluc Simion** – Diriginte de Șantier cu executarea lucrărilor specializate și instalațiilor aferente construcțiilor.
- Domeniile:
1. Instalații și rețele electrice;
 2. Instalații și rețele de încălzire;
 3. Instalații de ventilare și climatizare.



Figura 19. Vedere față - Legitimatie Seria 2017-DLS, Nr.1450



Figura 20. Vedere spate – Legitimatie Seria 2017-DLS, Nr.1450



Figura 21. Certificat de atestare tehnico-profesională Seria 2017-DLS, Nr.1450

5. **Ivancenco Iurii** – Diriginte cu executarea lucrărilor specializate și instalațiilor aferente construcțiilor.
- Domeniile:
1. Instalații de automatizare
 2. Instalații și rețele de telecomunicație
 3. Instalații de semnalizare

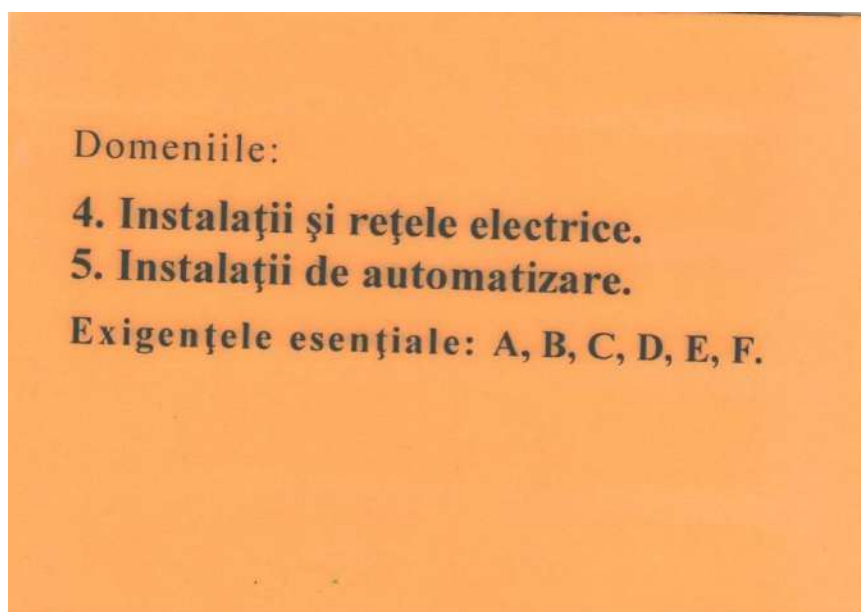

Figura 22. Certificat de atestare tehnico-profesională Seria 2020-DLS, Nr.0282

6. Ceban Igor – Inginer la Lucrări de Proiecte și Devize

Figura 23. Vedere față - Legitimatie Seria 2019-D Nr.099



Figura 24. Vedere spate - Legitimatie Seria 2019-D, Nr.099

7. Crețu Mihai – Maistru în construcții.
- Permis de exercitare:
3. Executarea lucrărilor de sudură în construcții;
 4. Desfășurarea activităților în domeniul securității industriale la exploatarea macaralelor

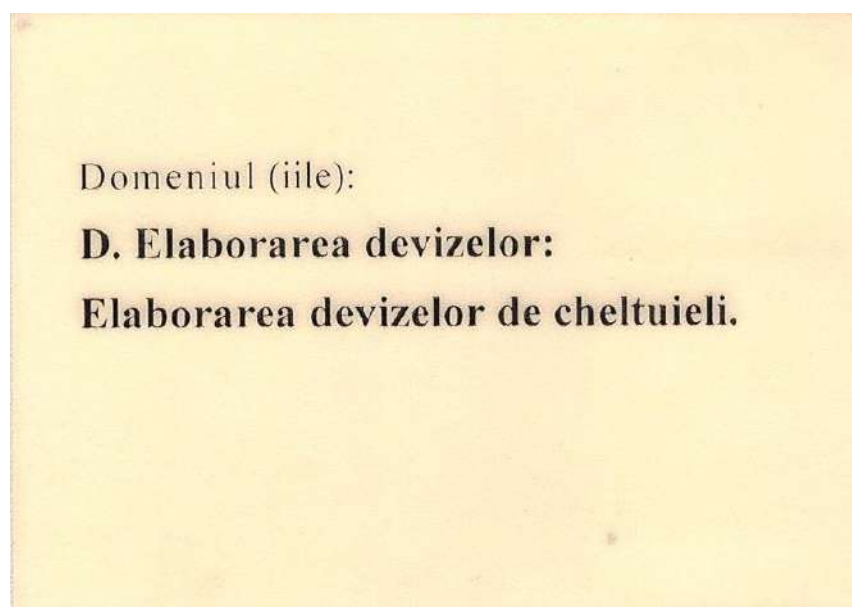

Figura 26. Legitimație Nr.023

PROCES-VERBAL nr. 1
din „16” februarie a.2018
al comisiei de examinare și atestare de pe lângă
ICȘC „INCERCOM” Î.S.
care efectuează atestarea personalului tehnico-ingineresc la cunoașterea
exigențelor tehnico-normative de sudură în ramura de construcții
Comisia în componența: președintelui **N.Mornealo**
și membrilor comisiei **P.Pădureț, V.Jerega**
a examinat cunoștințele personalului tehnico-ingineresc al „ValdConGrup” SRL
(denumirea organizațiilor)
la executarea lucrărilor de sudare în construcție cu următoarele rezultate:

Nr. d/o	Numele, prenumele	Funcția	Studiile	Nr. bilet. de exam.	Nota	Decizia comisiei
1.	Crețu Mihai	maistru	super.	17		atestat

Președintele comisiei _____ N.Mornealo _____ Membrii comisiei _____ P.Pădureț
L.Ș. _____ Director _____ A. Izbînda _____ V.Jerega

Figura 27. Proces verbal privind atestarea personalului tehnico-ingineresc la cunoașterea exigențelor tehnico-normative de sudură

8. Salamandîc Olga - Elaborator de dezinse

Certificat de calificare profesională în domeniul Securității și Sănătății în Muncă – Nivelul I

"SSM EXPERT" S.R.L.

Adresa fizică: mun. Chișinău, str. Vasile Alecsandri 84, et. 2

c/f: 1014600010016

IBAN MD50AG000000022512275625

BC „Moldova-Agroindbank SA” or. Chișinău

Cod: AGRNMD2X

E-mail: director@ssmexpert.md

Web: ssmexpert.md



Seria. SSM II
Nr. 01184

CERTIFICAT

DE CALIFICARE PROFESIONALĂ

Se acordă **Domnului/Doamnei Salamandîc Olga**, care, în perioada 01.02.2021 – 05.02.2021, a frecventat cursul de instruire în domeniul Securității și Sănătății în Muncă corespunzător nivelului 2 de pregătire, cu durata de 40 ore și a susținut examenul de certificare a competențelor profesionale la data de 05 Februarie 2021

Prezentul certificat este eliberează în baza Deciziei Comisiei de Certificare nr. 31/21 din 05.02.2021.

Președintele Comisiei de Certificare: **Darii Ion** / 

Data: 05.02.2021 Semnătura titularului: 

Certificatul este valabil pînă la 05.02.2024



Figura 28. Certificat de calificare profesională Seria SSM II Nr.01184

Decizia Comisiei de Certificare Nr. 31/21 din 05.02.2021 de examinare a cunoștințelor în domeniul securității și sănătății în muncă

Comisia de examinare în componența:

Președintele comisiei

Membrii comisiei

Darii Ion

Gonța Natalia

Gazea Andrei

În temeiul ordinului nr. 31/21-SSM2 din 01.02.2021, membrii comisiei au examinat cunoștințele în domeniul securității și sănătății în muncă pentru lucrătorii desemnați din unitățile economice din republică și au stabilit:

Nr.	Locul de muncă	Nume / Prenume	Funcția	Aprecierea cunoștințelor
35	Valdcongrup SRL	Salamandîc Olga	Devizier	Atestat

Președintele comisiei

Darii Ion



Membrii comisiei

Gonța Natalia

Gazea Andrei



Figura 29. Decizia de Certificare Nr.31/21 din 05.02.2021

10. Tîrșină Victor – Sudor mase plastice.

Permis de exercitare nr. 0207-19 din 15.02.2019;

1. Sudor mase plastice, sudarea cu mufe cu elemente de încălzire și sudarea cap la cap;



REPUBLICA MOLDOVA
CENTRUL DE INSTRUIRE SRL „FLACĂRA ALBASTRĂ”

PERMIS DE EXERCITARE 0000207
РАЗРЕШЕНИЕ НА ДОПУСК
Nr. 0207 - 19

pentru desfășurarea activităților și/sau lucrărilor în domeniul securității industriale
для осуществления деятельности и/или работ в области промышленной безопасности

se permite desfășurarea activității:
разрешается осуществлять деятельность:
*Sudor mase plastice (sudarea cu mufe cu
elemente de încălzire și sudarea
cap la cap) Pantalon "TV-89"*

Cod (CRM 006-14) *82.1972*

Eliberat în baza rezultatelor examenului de atestare
Выдан согласно результатам аттестационного экзамена
din "15" februarie 2019
от

Valabil la prezentarea buletinului de identitate
при предъявлении удостоверения личности.

Permisul este valabil până la
Разрешение годно до "15" februarie 2021

Președinte al Comisiei
Председатель комиссии
V. Tîrșină
(numele, numele, prenumele)

Reprezentantul Organului de Control
și Supraveghere Tehnică de Stat
Представитель Органа Контроля и Государственного
Технического Надзора
Demiscean A. LȘ

Eliberat în conformitate cu prevederile Legii nr. 116 din
18.05.2012 privind securitatea industrială a obiectelor industriale
periculoase (industrial safety) (Объекты
Выдан на основании Закона № 18.05.2012 о промышленной
безопасности объектов, р-ну (r-ж):

Tîrșină Victor
(numele, prenumele)

SRL "VALDCONRUP"
(denumirea întreprinderii)

Figura 31. Permis de exercitare Nr.0207-19 din 15.02.2019

11. Bobeica Andrei – Sudor mase plastice.

Permis de exercitare nr. 0293-20 din 28.02.2020;

1. Sudor mase plastice, sudarea cu mufe cu elemente de încălzire și sudarea cap la cap;



REPUBLICA MOLDOVA
CENTRUL DE INSTRUIRE SRL „FLACĂRA ALBASTRĂ”

PERMIS DE EXERCITARE 0000293
РАЗРЕШЕНИЕ НА ДОПУСК
Nr. 0293 - 20

pentru desfășurarea activităților și/sau lucrărilor în domeniul securității industriale
для осуществления деятельности и/или работ в области промышленной безопасности

se permite desfășurarea activității:
разрешается осуществлять деятельность:
*Sudor mase plastice (sudare cu mufe
cu elemente de încălzire și sudare
cap la cap) Pantalon "AP-24"*

Cod (CRM 006-14) *82.1900*

Eliberat în baza rezultatelor examenului de atestare
Выдан согласно результатам аттестационного экзамена
din "28" februarie 2020
от

Valabil la prezentarea buletinului de identitate
при предъявлении удостоверения личности.

Permisul este valabil până la
Разрешение годно до "28" februarie 2022

Președinte al Comisiei
Председатель комиссии
Andrei Bobeica
(numele, numele, prenumele)

Reprezentantul Organului de Control
și Supraveghere Tehnică de Stat
Представитель Органа Контроля и Государственного
Технического Надзора
Andrei Bobeica LȘ

Eliberat în conformitate cu prevederile Legii nr. 116 din
18.05.2012 privind securitatea industrială a obiectelor industriale
periculoase (industrial safety) (Объекты
Выдан на основании Закона № 18.05.2012 о промышленной
безопасности объектов, р-ну (r-ж):

Andrei Bobeica
(numele, prenumele)

SRL "VALDCONRUP"
(denumirea întreprinderii)

Figura 32. Permis de exercitare Nr.0293-20 din 28.02.2020

12. Iachim Vitalie – Electrosudor la sudare manuală.

Permis de exercitare nr. 0284-19 din 20.02.2019:

1. Electrosudor/Sudor cu gaze/Sudor cu mase plastice;



REPUBLICA MOLDOVA
CENTRUL DE INSTRUIRE SRL „FLACĂRA ALBASTRĂ”

PERMIS DE EXERCITARE 0000284
РАЗРЕШЕНИЕ НА ДОПУСК
Nr. 0284-19

pentru desfășurarea activităților și/sau lucrărilor în domeniul securității industriale
для осуществления деятельности и/или работ в области промышленной безопасности

se permite desfășurarea activității:
разрешается осуществлять деятельность:
Electrosudor la sudarea manuală

Cod (CRM 006-14) 721206

Eliberat în baza rezultatelor examenului de atestare
Выдан согласно результатам аттестационного экзамена
din " 20 " 02 20 19
от

Valabil la prezentarea buletinului de identitate
при предъявлении удостоверения личности.

Permisul este valabil pînă la
Разрешение годно до " 20 " 02 20 20

Președinte al Comisiei
Председатель комиссии
I. Iachim N. Barbulescu
(semnătura, numele, prenumele)

Reprezentantul Organului de Control
și Supraveghere Tehnică de Stat
Представитель Органа Контроля и Государственного
Технического Надзора
I. Poltorac
(semnătura, numele, prenumele)

Eliberat în conformitate cu prevederile Legii nr. 116 din
18.05.2012 privind securitatea industrială a obiectelor industriale
периклоазе, доиминул (доиминул):
Выдан на основании Закона № 18 от 18.05.2012 о промышленной
безопасности объектов промышленного назначения, т-ну (т-же):
Iachim Vitalie
(numele, prenumele)
SRL „Valdcongrup”
(denumirea întreprinderii)

Figura 33. Permis de exercitare Nr.0284-19 - 18 din 20.02.2019

13. Doagă Nicolae – Electrogazosudor.

Permis de exercitare nr. 0323 - 20 din 26.02.2020

1. Electrogazosudor;



REPUBLICA MOLDOVA
CENTRUL DE INSTRUIRE SRL „FLACĂRA ALBASTRĂ”

PERMIS DE EXERCITARE 000323
РАЗРЕШЕНИЕ НА ДОПУСК
Nr. 0323 - 20

pentru desfășurarea activităților și/sau lucrărilor în domeniul securității industriale
для осуществления деятельности и/или работ в области промышленной безопасности

se permite desfășurarea activității:
разрешается осуществлять деятельность:
Electrogazosudor

Cod (CRM 006-14) 721202

Eliberat în baza rezultatelor examenului de atestare
Выдан согласно результатам аттестационного экзамена
din " 26 " 02 20 20
от

Valabil la prezentarea buletinului de identitate
при предъявлении удостоверения личности.

Permisul este valabil pînă la
Разрешение годно до " 26 " 02 20 21

Președinte al Comisiei
Председатель комиссии
N. Doaga
(semnătura, numele, prenumele)

Reprezentantul Organului de Control
și Supraveghere Tehnică de Stat
Представитель Органа Контроля и Государственного
Технического Надзора
N. Doaga
(semnătura, numele, prenumele)

Eliberat în conformitate cu prevederile Legii nr. 116 din
18.05.2012 privind securitatea industrială a obiectelor industriale
периклоазе, доиминул (доиминул):
Выдан на основании Закона № 18 от 18.05.2012 о промышленной
безопасности объектов промышленного назначения, т-ну (т-же):
Doaga Nicolae
(numele, prenumele)
SRL „Valdcongrup”
(denumirea întreprinderii)

Figura 34. Permis de exercitare Nr.0323 - 20 din 26.02.2020

14. Hîncotă Oleg – Electrogazosudor.

Permis de exercitare nr. 0285-19 din 20.02.2019;

1. Electrogazosudor;



REPUBLICA MOLDOVA
CENTRUL DE INSTRUIRE SRL „FLACĂRA ALBASTRĂ”

PERMIS DE EXERCITARE 0000285
РАЗРЕШЕНИЕ НА ДОПУСК
Nr. 0285-19

pentru desfășurarea activităților și/sau lucrărilor în domeniul securității industriale
для осуществления деятельности и/или работ в области промышленной безопасности

se permite desfășurarea activității:
разрешается осуществлять деятельность:
Electrosudor la sudarea
manuală

Cod (CRM 006-14) 721206

Eliberat în baza rezultatelor examenului de atestare
Выдан согласно результатам аттестационного экзамена
din " 20 " 02 2019
от

Valabil la prezentarea buletinului de identitate
при предъявлении удостоверения личности.

Permisul este valabil pînă la
Разрешение годно до " 20 " 02 2020

Președinte al Comisiei
Председатель комиссии
A. Iagun N. Borbăscușcă LS
(semnătura, numele, prenumele)

Reprezentantul Organului de Control
și Supraveghere Tehnică de Stat
Представитель Органа Контроля и Государственного
Технического Надзора
Ig. Polțonac
(semnătura, numele, prenumele)

Eliberarea este în conformință cu prevederile Legii nr. 116 din
18.05.2012 privind securitatea industrială a obiectelor industriale
periculoase (industrial safety):
Выдан на основании статьи 16 от 18.05.2012 о промышленной
безопасности опасных производственных объектов, г-ну (г-же):
Hincota Oleg
(numele, prenumele)
SRL „Valdcongrup”
(denumirea întreprinderii)

Figura 35. Permis de exercitare Nr.0285-19 din 20.02.2019

15. Calestru Ion – Montator conducte exterioare.

Permis de exercitare nr. 0104-19 din 29.01.2019;

1. Montator conducte exterioare;



REPUBLICA MOLDOVA
CENTRUL DE INSTRUIRE SRL „FLACĂRA ALBASTRĂ”

PERMIS DE EXERCITARE 0000104
РАЗРЕШЕНИЕ НА ДОПУСК
Nr. 0104-19

pentru desfășurarea activităților și/sau lucrărilor în domeniul securității industriale
для осуществления деятельности и/или работ в области промышленной безопасности

se permite desfășurarea activității:
разрешается осуществлять деятельность:
Montator conducte
exterioare

Cod (CRM 006-14) 712623

Eliberat în baza rezultatelor examenului de atestare
Выдан согласно результатам аттестационного экзамена
din " 29 " ianuarie 2019
от

Valabil la prezentarea buletinului de identitate
при предъявлении удостоверения личности.

Permisul este valabil pînă la
Разрешение годно до " 29 " ianuarie 2020

Președinte al Comisiei
Председатель комиссии
A. Iagun N. Borbăscușcă LS
(semnătura, numele, prenumele)

Reprezentantul Organului de Control
și Supraveghere Tehnică de Stat
Представитель Органа Контроля и Государственного
Технического Надзора
Ion Demisică
(semnătura, numele, prenumele)

Eliberarea este în conformință cu prevederile Legii nr. 116 din
18.05.2012 privind securitatea industrială a obiectelor industriale
periculoase (industrial safety):
Выдан на основании статьи 16 от 18.05.2012 о промышленной
безопасности опасных производственных объектов, г-ну (г-же):
Calestru Ion
(numele, prenumele)
SRL „Valdcongrup”
(denumirea întreprinderii)

Figura 36. Permis de exercitare Nr.0104-19 din 29.01.2019

16. Iorga Vasile - Montator conducte exterioare.

Permis de exercitare nr. 0103-19 din 29.01.2019;

1. Montator conducte exterioare;

REPUBLICA MOLDOVA
 CENTRUL DE INSTRUIRE SRL „FLACĂRA ALBASTRĂ”
 PERMIS DE EXERCITARE 0000103
 РАЗРШЕНИЕ НА ДОПУСК
 Nr. 0103-19
 pentru desfășurarea activităților și/sau lucrărilor în domeniul securității industriale
 для осуществления деятельности и/или работ в области промышленной безопасности



Eliberat în conformitate cu prevederile Legii nr. 116 din
 18.05.2013 privind securitatea industrială a obiectelor industriale
 periculoase (pericolous objects)
 Выдан на основании Закона №116 от 18.05.2013 о промышленной
 безопасности опасных производственных объектов, т-пу (т-же):

Iorga Vasile
 (numele, prenumele)
 S.R.L. „Valdcongrup”
 (denumirea întreprinderii)

se permite desfășurarea activității:
 разрешается осуществлять деятельность:
 Montator conducte
 exterioare

Cod (CRM 006-14) 712623

Eliberat în baza rezultatelor examenului de atestare
 Выдан согласно результатам аттестационного экзамена
 din " 29 " ianuarie 2019
 от

Valabil la prezentarea buletinului de identitate
 при предъявлении удостоверения личности.

Permisul este valabil până la
 Разрешение годно до " 29 " ianuarie 2020

Presedinte al Comisiei
 Председатель комиссии
 J. Iorga - M. Barbu
 (semnătura, numele, prenumele)

Reprezentantul Organului de Control
 și Supraveghere Tehnică de Stat
 Представитель Органа Контроля и Государственного
 Технического Надзора
 R. Demisican
 (semnătura, numele, prenumele)

«FLACĂRA ALBASTRĂ» SRL
 CENTRUL DE INSTRUIRE
 REPUBLICA MOLDOVA
 «ALBASTRĂ» SRL
 CENTRUL DE INSTRUIRE
 REPUBLICA MOLDOVA

Figura 37. Permis de exercitare Nr.0103-19 din 29.01.2019

S.C. “VALDCONGRUP” S.R.L.

C/f:100960000374

Email:valdcongrup@gmail.com

Tel:0 22 428393; 0 78 664664

Fax:0 22 428062

Adresa:str. Uzinelor 171/2, Chișinău,



**DOCUMENTE CARE ATESTĂ FAPTUL CĂ
„VALDCONGRUP” SRL SE AFLĂ ÎN
POSESIA DOTĂRILOR TEHNICE
NECESARE PENTRU ÎNDEPLINIREA
CONTRACUTULUI**

DOCUMENTE CARE ATESTĂ FAPTUL CĂ „VALDCONGRUP” SRL SE AFLĂ ÎN POSESIA UTILAJULUI

Ca urmare a participării "Valdcongrup" SRL la procedura de achiziție publică, vă prezentăm spre examinare documente care atestă faptul că utilajul prezentat în FORUMARUL F3.11 "Declarație privind dotările specifice, utilajul și echipamentul tehnic necesar pentru îndeplinirea corespunzătoare a contractului" se află în posesia întreprinderii.

MECANISME

1. Buldoexcavator - CAT 432 E_10,7t_Anul 2011



Figura 1. Certificat de înmatriculare CAT432E



Figura 2. Vedere Nr.1 CAT432E



Figura 3. Vedere Nr.2 CAT432E



Figura 4. Vedere Nr.3 CAT432E

2. Buldoexcavator - CAT 432 E_10,7t_Anul 2008



Figura 1. Certificat de înmatriculare CAT432E



Selected Dimensions	
Backhoe	
J. LOAD HEIGHT - STD	12.3 ft in 3743 mm
K. REACH FROM SWIVEL - STD	18.3 ft in 5588 mm
L. DIG DEPTH - STD	16.2 ft in 4928 mm
Dimensions	
A. TRANSPORT LENGTH	19.1 ft in 5810 mm
B. TRANSPORT WIDTH	7.7 ft in 2352 mm
C. TRANSPORT HEIGHT	12.2 ft in 3717 mm
D. WHEELBASE	7.2 ft in 2200 mm
F. HEIGHT TO TOP OF CAB	9.4 ft in 2863 mm
Loader	
G. CLEARANCE AT MAX CLUMP HEIGHT	8.8 ft in 2668 mm
I. DIG DEPTH	3.6 ft in 91 mm

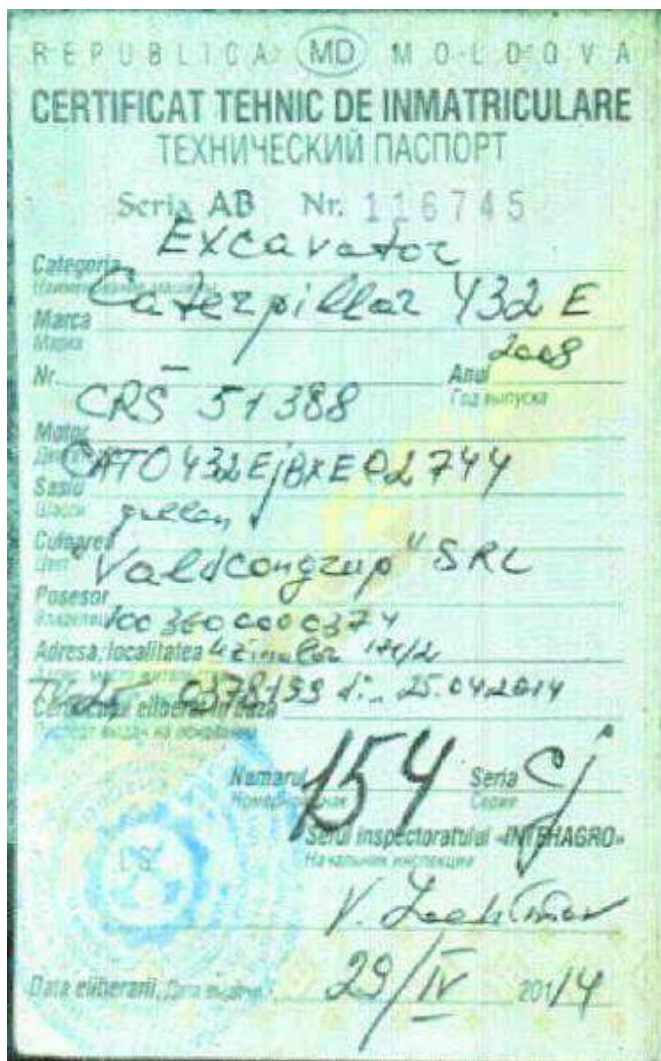
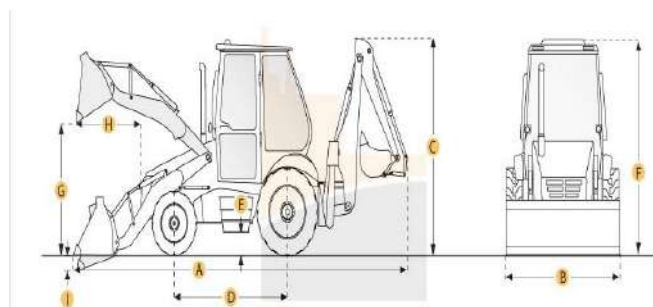
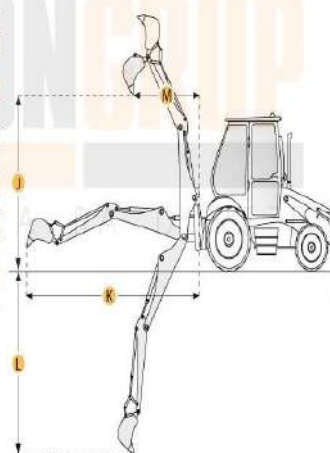

CAT 432E

Figura 6. Caracteristicile tehnice CAT432E



Figura 7. Vedere Nr.1 CAT432E



Figura 8. Vedere Nr.2 CAT432E

3. Excavator - CAT-305 D_5,1 t_Anul 2010

Formularul tipizat TV-25

Bioul vamal
Таможня

2070
MUN. CHISINAU (PVI,
02/07/2019

Republica Moldova
Республика Молдова

ADEVERINȚĂ
УДОСТОВЕРЕНИЕ Nr. 0581116

pentru mijlocul de transport importat
на импортируемое транспортное средство.

Modelul și marca
Вид и марка

Caroserie nr.
Кузов № EXCAVATOR CAT 305D

Posezor
Владелец CAT0305DJXR00334

Domiciliul
Место жительства "VALDCONGRUP" SRL

Pasaport nr.
Паспорт № MUN. CHISINAU

100960000374

Colaboratorul vamal
Сотрудник таможни

Primit
Получен
Gutium Marian



1829

1829

1829

Figura 9. Adeverință CAT-305 D



Figura 10. Vedere Nr.1 CAT-305 D



Figura 11. Vedere Nr.2 CAT-305 D

4. Excavator - CAT 307C_8,3 t_Anul 2008

Formularul tipizat TV-25

Biroul vamal
Тамонія

Republica Moldova
Республика Молдова

19/01/2016

ADEVERINȚĂ
УДОСТОВЕРЕНИЕ Nr. 0429747

pentru mijlocul de transport importat
на импортируемое транспортное средство

Modelul și marca
Вид и марка

Caroserie nr.
Кузов №

ExcAVATOR CAT 307 C

Posesor
Владелец

CAT0307CEBNE01669

Domiciliul
Место жительства

"VALDCONGRUP" SRL

Repart nr.
Паспорт №

MUN. CHISINAU

1009600000374

Colaboratorul vamal
Сотрудник таможи

Primit
Получил

Dr. Valeriu Marian

182

Figura 12. Adeverință CAT 307C



Figura 13.. Vedere Nr.1 CAT307C



Figura 14. Vedere Nr.2 CAT307C

5. Excavator - CAT 307C_8,3 t_Anul 2007

Rechnung

UST-IDNR: DE314986322 STEUER-Nr.: 0101590628 Datum: 10.03.2017 Rechnungs-Nr.: 1701

Fabrikant: M.O. Baumaschinen und Nutzfahrzeuge GmbH & Co.

Rechnung an: Falkenberg SRL, Nr. Uzarele 17/2, 100200 Cluj-Napoca

Ausgäbe-Nr.	Artikel-Nr.	Aufkürzbezeichnung	Beschreibung	Menge	Preis	MwSt.	Betrag
09.03.2017	0	Kaufvertrag	Exc 307 C Serien-Nr.: CAT307C00201200 inklusive 3 Jahre Der Gewährleistung von 21.000h und von 10.000 auf einer Kreis-Überwachen... Verkauf ab Standort	1	21.800,00	0,00	21.800,00

NETTOBETRAG € 21.800,00
Mehrwertsteuer € 0,00
Summe € 21.800,00

Der Gewährleistung wird sich wie folgt zusammenfassen:
www.falkenberg.it € 11800,00

Es ist Ihnen bekannt, dass die Geräte nicht repariert sind und eventuelle gebrauchte Sicherheitsüberwachungen nicht spezifiziert. Verkauf und Lieferung erfolgen unter Ausschluss jeglicher Gewährleistung. Sie gehen unsere AGBs, die auf Anforderung zur Verfügung stehen.

M.O. Baumaschinen GmbH & Co KG, Reg. Gerichts Saarlouis, TRS 10888, Bismarckstraße 10, 66301 Saarlouis
Geschäftsführer: Klaus-Dietrich
Bankverbindung: Leontine Leontine, Konto-Nr.: 66290007, BIC: 25195000, IBAN: DE35 2519 0000 0000 0000 0000 0000 0000 0000 0000 0000 0000

Figura 15. Factură CAT 307C



Figura 16.. Vedere Nr.1 CAT307C



Figura 17.. Vedere Nr.2 CAT307C



Figura 18.. Vedere Nr.3 CAT307C

6. Excavator - TEREX HR18_5,0 t_Anul 2004

INVOICE

MORRIS LESLIE PLANT LTD
 Freeport Road, St. Pauls, P12 7TB
 Telephone (01823) 642943
 Fax (01823) 641053

Plant Sales, Modular Building Sales and Self Drive Hire

Your Registration No: GB 945 9111 10

Invoice ID: VALDCONGRUP S.R.L.
 Reprezentanta Moldova
 Str. Chisinau
 Bloc. Muncesi 605

Deliver to:
 VAT No: 0306389 cod TVA

Account Number	Proforma Invoice	Invoice Date	Customer Order No	Hire Reference
	Proforma	12/01/2011		

Description	Amount	VAT Rate	VAT Amount	Total Value
TEREX HR18 EXCAVATOR(2004)(4RD43) S/N: 1801863	£10,910.00	exempt	£0.00	£10,910.00

Phone number 0037322507132.

With Thanks to all Bank of Scotland
 1000 Road, Perth, PH1 5RH
 Tel: 01739 411111
 Fax: 01739 411111
 A/c No: 10419189 A/c Name: Morris Leslie Plant Ltd
 Reg: GB08006834700419189
 CRUCI 022

Warranty And Conditions
 Agreement is that upon presentation of invoice
 all plant and equipment here out is subject to the Model
 Conditions of the Construction Plant-Hire Association
 All used equipment is sold as seen, used and approved
 for recovery given or implied
 No title in these goods does not pass until your payment
 cleared through our bank
 Interest is added to overdue accounts at the rate of 2%
 per month
 Goods covered under R.H.A. Conditions (1982)
 (S.O.) must not be used as Road Fuel

NETLY NETT	INVOICE TOTALS	Amount	VAT Rate	VAT Amount	Total Value
£10,910.00	£10,910.00	exempt	£0.00	£10,910.00	

Figura 19. Adeverință pentru mijlocul de transport



Figura 20. Vedere Nr.1 TEREX HR 18



Figura 21. Vedere Nr.3 TEREX HR18



Figura 22. Vederea .Nr.2 TEREX HR18

7. Autobasculantă - Mercedes AXOR _18,0 t _Anul 2007

CERTIFICAT DE ÎNMATRICULARE PROVIZORIU (MD)

REPUBLICA MOLDOVA

A LAL948 B 2007
 J1 N3
 J2 BA 10
 D1 MERCEDES D2 <
 D3 AXOR
 E WDB9505092L221473
 E1 X
 E2 WDB9505092L221473
 G 8200 F1 18000
 P1 6370 S1
 P3 MOTORINĂ
 R COMBinate
 Q X
 I 08.02.2021

Semnătura autorității

B00131288

INSTITUȚIA PUBLICĂ AGENȚIA NAȚIONALĂ DE ÎNMATRICULARE ȘI ÎNSTRUMENTARE A VEHICULELOR
 IDNO 502150024780
 REPUBLICA MOLDOVA
 CHIȘINĂU
 L.Ș.

C1.1 "VALDCONGRUP" S.R.L.
 X
 C1.2 1009600000374
 C1.3 MDA CHIȘINĂU
 C4 PROPRIETAR
 Z ASP
 X1 REUT. MECAN. DIR.

A Numărul de înmatriculare; B Anul fabricației; C1.1 Titularul; C1.2 Numărul de identificare al titularului; C1.3 Adresa; C4 Drepturi asupra vehiculului; D1 Marca; D2 Tipul vehiculului; D3 Descrierea comercială; E Numărul de identificare al vehiculului (VIN); E1 Numărul caroseriei (ataș); E2 Numărul șasiului; F1 Masa maximă autorizată, kg; G Masa proprie, kg; H Perioada valabilității; I Data înmatriculării; J1 Categoria/subcategoria vehiculului; J2 Tipul caroseriei; P1 Capacitatea motorului, cm³; P3 Tipul de combustibil sau de sursă de putere; Q Raportul putere/greutate, kW/kg; R Culoarea; S1 Numărul de locuri pe scaune; X1 Mențiuni speciale; Z Autoritatea emitentă.

IDNV 3021071002673
 (Codul vehiculului în RST)

RADIERE DIN EVIDENȚĂ SAU DIN EXPLOATARE
 Motivul

Data radierii

Semnătura autorității L.Ș.

Notă: Certificatul servește pentru circulația vehiculului pe teritoriul țării, precum și pentru scoaterea vehiculului din țară, în caz de export.

Figura 23. Certificat de înmatriculare provizoriu Mercedes AXOR



Figura 24. Vedere Nr1 AXOR



Figura 25. Vedere Nr2 AXOR

8. Autobasculantă - Mercedes AXOR 2528_26,0 t_Anul 2005



Figura 27. Vedere Nr.3 MB AXOR 2528

Figura 26. Certificat de înmatriculare
Mercedes AXOR 2528

Figura 28. Vedere Nr.2 MB AXOR 2528



Figura 29. Vedere Nr.1 MB AXOR 2528

9. Autobasculantă – Man TGL 8.180 _7,5 t _Anul 2011



Figura 30. Certificat de înmatriculare Man TGL 8.180



Figura 31. Vedere Nr.1 Man TGL 8.180

11. Bus - Mercedes Sprinter 213 CDI_2,5t_Anul 2002



Figura 34. Certificat de înmatriculare Mercedes Sprinter 213 CDI



Figura 35. Vedere Nr.1 Mercedes Sprinter 213 CDI

12. Bus - Mercedes Sprinter 311 CDI_2,5 t_Anul 2006



Figura 36. Certificat de înmatriculare Mercedes Sprinter 311 CDI



Figura 37. Vedere Nr.1 Mercedes Sprinter 311 CDI

13. Macara de fereastră

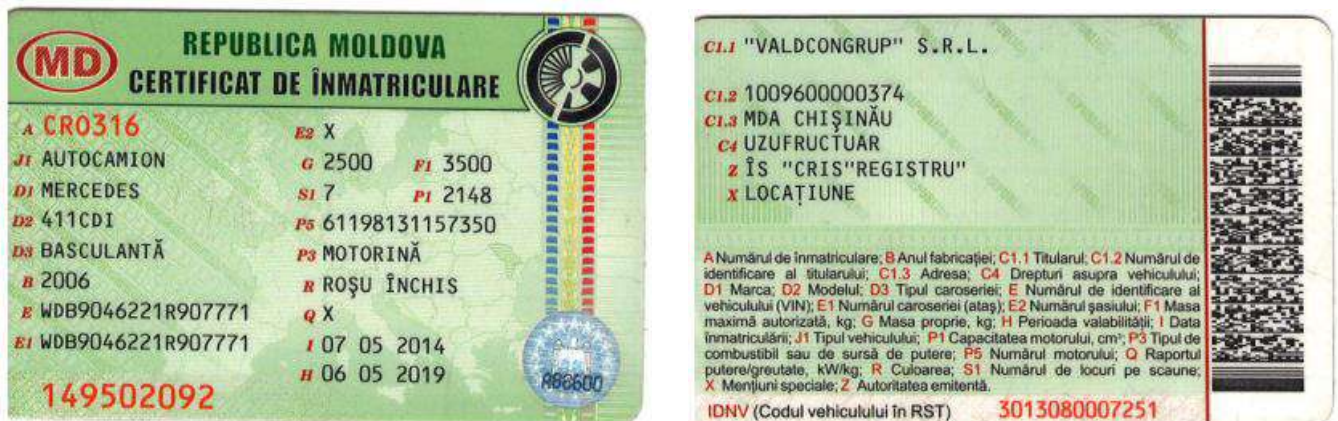

Figura 38. Vedere Nr.1



Figura 39. Vedere Nr.2



Figura 40. Vedere Nr.1

14. Macara mobilă



Figura 41. Vedere Nr.1



Figura 42. Vedere Nr.2

15. Compactor mecanic cu ardere internă 150 kg



Figura 43. Vedere Nr.1



Figura 44. Vedere Nr.2

16. Placa vibrantă_CF Hd



Figura 45. Vedere Nr.1



Figura 46 Vedere Nr.2

17. Tăietor de asfalt lamă



Figura 47. Vedere Nr.1



Figura 48. Vedere Nr.2



Figura 49. Vedere Nr.3

18. Tăietor de asfalt lamă



Figura 50. Vedere Nr.1



Figura 51. Vedere Nr.2

19. Motocompresor mobil de aer



Figura 52. Vedere Nr.1



Figura 53. Vedere Nr.2

20. Instalație de foraj _PU-20_Lifan



Figura 54. Vedere Nr.1



Figura 55. Vedere Nr.2



Figura 56. Vedere Nr.3

21. Baracă / vagon pentru personal



Figura 57. Baracă Nr.1



Figura 58. Baracă Nr.2

22. Container metalic pentru depozitare materiale

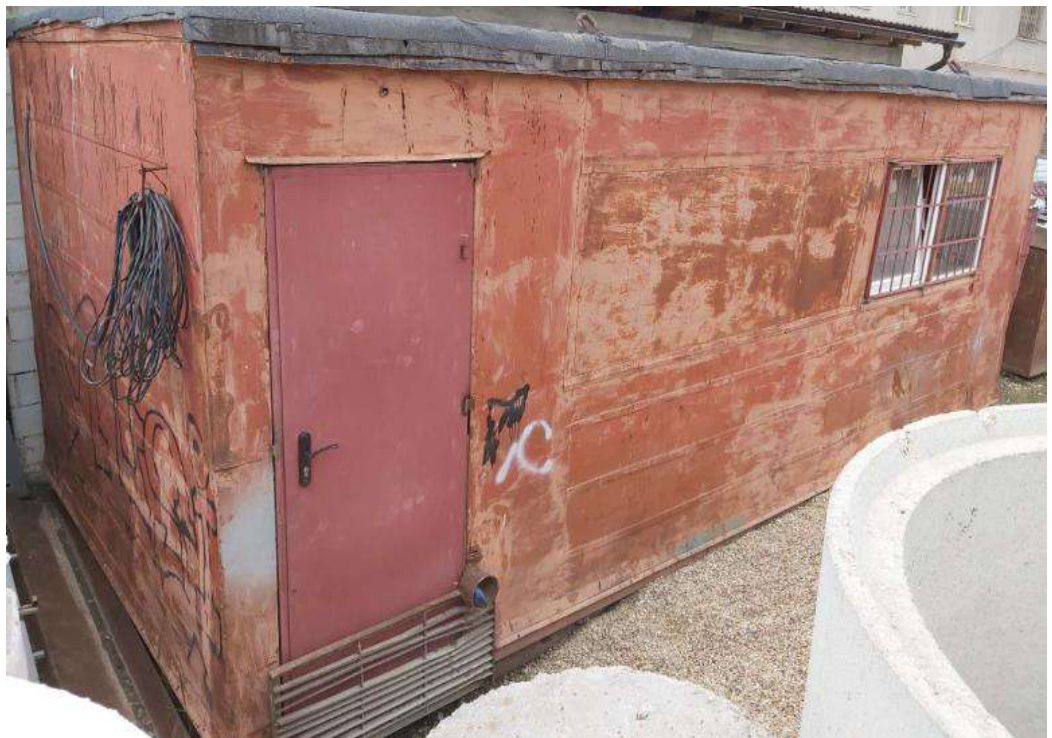

Figura 59. Vedere Nr.1

23. Containere pentru gunoi de construcție



Figura 60. Vedere Nr.1



Figura 61. Vedere Nr.2

24. Schele



Figura 62. Vedere Nr.1

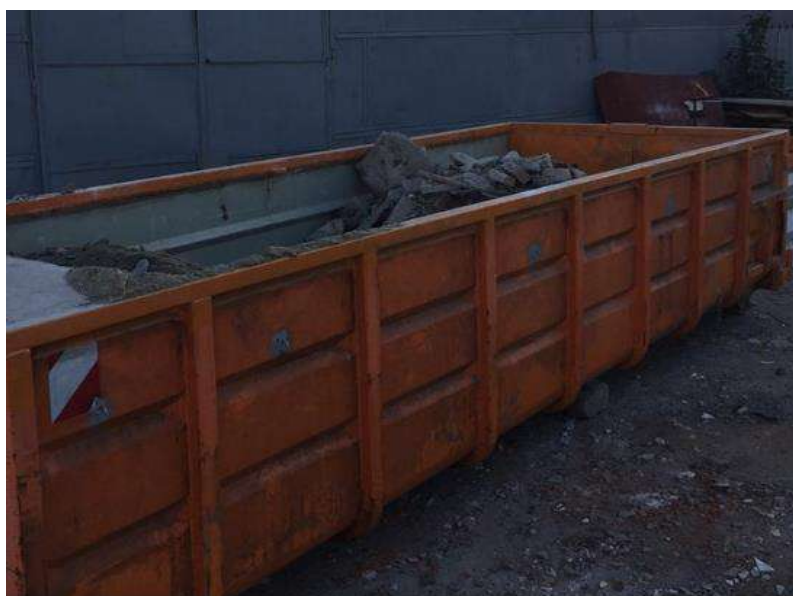

Figura 63. Vedere Nr.2

25. Sisteme de susținere cu până



Figura 64. Vedere Nr.1



Figura 65. Vedere Nr.2

26. Pompă mobilă pentru ape subterane



Figura 66. Vedere Nr.1



Figura 67. Vedere Nr.2

27. Tobogan din plastic pentru evacuarea gunoiiului



Figura 68. Vedere Nr.1



Figura 69. Vedere Nr.2

UTILAJE

În vederea confirmării posesiei utilajelor prezentate în FORMULARUL F3.11 "Declarație privind dotările specifice, utilajul și echipamentul tehnic necesar pentru îndeplinirea corespunzătoare a contractului", "Valdcongrup" SRL vă invită la sediul întreprinderii, unde sunt depozitate acestea.

Cu respect,

Director S.C."VALDCONGRUP" S.R.L

Țurcan Denis