



ASTRAL PROIECT S.R.L.

SRL „ASTRAL-PROIECT” Chișinău,
str. Botanica Veche 45 of. 118
Tel.fax: 060606600 / 022773814
IDNO: 1011600025789

Licența seria A MMII Nr. 056161 din 28.09.2017, e-mail:astralproiect@gmail.com

PROIECT DE EXECUȚIE

CARTEA 7, LOT 3: ”Proiectarea reparației capitale a trotuarului pietonal din str. Alexandr Pușkin (de la intersecția cu str. Moscova pînă la intersecția cu str. Chișinău)”

Volumul I

**Memoriu explicativ, volume de lucrări.
Compartimentul grafic. Fișe și planșe grafice.**



Exemplar Nr. 1

Obiect: Nr. DA-PE-051/2021

Chișinău 2021

Societatea cu Răspundere Limitată
„ASTRAL-PROIECT”
Licența seria A MMII Nr. 056161 din 28.09.2017

PROIECT DE EXECUȚIE

CARTEA 7, LOT 3: ”Proiectarea reparației capitale a trotuarului pietonal din str. Alexandr Pușkin (de la intersecția cu str. Moscova pînă la intersecția cu str. Chișinău)”

Volumul I

Memoriu explicativ, volume de lucrări.
Compartimentul grafic. Fișe și planșe grafice.

Manager șef
SRL „ASTRAL-PROIECT”



L. Bejan

Manager șef proiect
certificat Nr. 0183 seria 2019-P din 11.04.2019



M. Munteanu

Chișinău 2021

CONȚINUTUL PROIECTULUI

Volumul I

**Memoriu explicativ, volume de lucrări.
Compartimentul grafic. Fișe și planșe grafice.**

Volumul II

Calculul costului de deviz. Deviz centralizator. Devize locale.









Volumul III

Volume de lucrări. Devize ofertă.

Anexa I

Raport topo-geodezic.

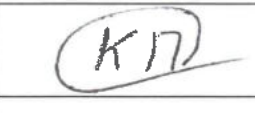
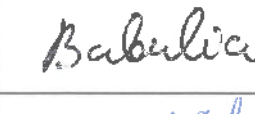
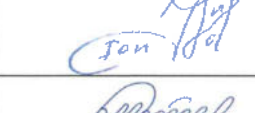
Lista executorilor proiectului.

NR	Numele, prenumele	Funcția	Nr. Certificatului	Semnătura
1	2	3	4	5
1	Bejan Ludmila	Manager șef	-	
2	Munteanu Marcel	IȘP – Construcții rutiere drumuri și piste de aviație; Construcții hidrotehnice și pentru îmbunătățiri funciare; Construcții speciale (C).	Nr. 0183 Seria 2019-P din 11.04.2019	 
3	Mitrofan Angela	Specialist principal, Elaborator de devize	Nr. 069 Seria 2019-D din 20.02.2019	 
4	Șerepera Clavdia	Geolog	GC № 0143 din 26.09.2020	
5	Sarev Sergiu	Geodezist	Nr. 0055 seria GC din 30.05.2017	
6	Drelea Oleg	Geodezist-cadastral	Nr. 0054 seria GC din 30.05.2017	
7	Cușar Pavel	Proiectant executor	-	
8	Bubulici Valeriu	Proiectant executor	-	
9	Jalbă Ion	Proiectant executor	-	
10	Pîrțac Diana	Contabil	-	

Cuprins

	Conținutul proiectului de execuție.....	
	Certificat de urbanism.....	1
I	Memoriu explicativ.....	3
II	Tema de proiectare.....	4
III	Act de examinare a stării tehnice a sectoarelor de trotuare.....	6
IV	Certificat de amplasare și existența materialelor utilizate.....	13
V	Lista punctelor de reper.....	14
VI	Memoriu explicativ.....	15
1	Date generale.....	15
2	Clima și datele geotehnice a terenului de amplasament.....	16
3	Evacuarea apelor de suprafață.....	16
4	Soluții constructive.....	17
4.1	Descrierea situației existente a sectoarelor de trotuare.....	17
4.2	Parametrii geometrici a pistelor de cicliști și pietoni proiectate.....	19
4.3	Îmbrăcăminte rutieră.....	20
5	Situația sectoarelor de trotuare și organizarea circulației rutiere.....	22
6	Protecția mediului ambiant.....	23
7	Organizarea lucrărilor de reparație a trotuarelor.....	23
8	Condiții de exploatare și întreținere a trotuarelor.....	24
9	Borderoul volumelor de lucrări și fișele cu cantități	26
9.1	Tabelul unghiurilor de deviere, aliniamente și curbe în plan, str. Alexandr Pușkin, mun. Bălți.....	27
9.2	Borderoul cotelor de proiect, str. Alexandr Pușkin, mun. Bălți.....	31
9.3	Reamplasarea indicatoarelor de circulație rutieră existente, str. Alexandr Pușkin, mun. Bălți.....	35
9.4	Demontarea stațiilor existente, str. Alexandr Pușkin, mun. Bălți.....	36
9.5	Borderoul volumelor de lucrări pentru demolarea trotuarelor existente, str. Alexandr Pușkin, mun. Bălți.....	37
9.6	Demontarea pietrei de bordură existentă, str. Alexandr Pușkin, mun. Bălți.....	38
9.7	Borderoul volumelor de lucrări pentru defrișarea rădăcinilor existente a copacilor tăiați, str. Alexandr Pușkin, mun. Bălți.....	39
9.8	Borderoul volumelor de lucrări pentru execuția lucrărilor de terasamente, str. Alexandr Pușkin, mun. Bălți.....	40
9.9	Montarea pietrei de bordură PB100.30.18, str. Alexandr Pușkin, mun. Bălți.....	41
9.10	Borderoul volumelor pentru amenajarea și construcția trotuarelor, str. Alexandr Pușkin, mun. Bălți.....	42
9.11	Borderoul volumelor pentru amenajarea și construcția platformelor din pavaj în zona stațiilor, str. Alexandr Pușkin, mun. Bălți.....	43
9.12	Borderoul volumelor de lucrări pentru construcția stațiilor de așteptare, str. Alexandr Pușkin, mun. Bălți.....	44
9.13	Borderoul volumelor de lucrări pentru ajustarea fântînilor, str. Alexandr Pușkin, mun. Bălți.....	45
9.14	Borderoul volumelor de lucrări pentru amenajarea parapetului pietonal tip "Cruce", str. Alexandr Pușkin, mun. Bălți.....	46
9.15	Borderoul volumelor pentru plantarea puieților de copaci, str. Alexandr Pușkin, mun. Bălți.....	47
9.16	Borderoul indicatoarelor rutiere, str. Alexandr Pușkin, mun. Bălți.....	48
9.17	Borderoul indicatoarelor rutiere și marcajelor, str. Alexandr Pușkin, mun. Bălți.....	49
9.18	Borderoul general de execuție a lucrărilor de construcție-montaj pentru CARTEA 7, LOT 3: "Proiectarea reparației capitale a trotuarului pietonal din str. Alexandr Pușkin (de la intersecția cu str. Moscova pînă la intersecția cu str. Chișinău).....	50

Primarul interimar mun. Bălți
Ghenadie Șmulșchii

**CERTIFICAT DE URBANISM
PENTRU PROIECTARE**

Nr. 422 din 02 august 2021

Ca urmare a cererii adresate de Primăria mun. Bălți. Direcția Gospodăria Comunală

cu domiciliul /sediul în mun. Bălți, piața Independenței, nr.1

tel. de contact 0231-54773 cod fiscal _____

înregistrată cu nr. C - 977 din 20.07.2021 în conformitate cu prevederile

Legii privind autorizarea executării lucrărilor de construcție nr. 163/2010 cu modificările și completările ulterioare:

C E R T I F I C :

următoarele cerințe, stabilite prin Planul urbanistic general al mun. Bălți, aprobat prin Decizia Consiliului Municipal Bălți nr.8/1 din 27.10.2005, pentru elaborarea documentației de proiect pentru:

Proiectarea reparației capitale a trotuarului pietonal din str. Alexandr Puskin (de la intersecția cu str. Moscova pînă la intersecția cu str. Chisinău).

Pe terenul cu numărul cadastral 0300306.267; 0300304.744; 0300307.337; 0300304.745; 0300307.338; 0300304.746; 0300307.312; 0300303.347; 0300301.539

situat în mun. Bălți, str. Alexandr Puskin (de la intersecția cu str. Moscova pînă la intersecția cu str. Chisinău)

după cum urmează:

1.REGIMUL JURIDIC:

Intravilanul orașului Bălți. Teren – proprietate municipală (nr. cadastral 0300306.267 S- 0.1049 ha; 0300304.744 S- 0.1171 ha; 0300307.337 S- 0.0836 ha; 0300304.745 S- 0.1109 ha; 0300307.338 S- 0.0699 ha; 0300304.746 S- 0.0583 ha; 0300307.312 S- 0.1117 ha; 0300303.347 S- 0.6424 ha; 0300301.539 S- 0.3438 ha).

2.REGIMUL ECONOMIC:

Teren – domeniul public, cale de comunicații.

Reglementări fiscale – conform legislației în vigoare a Republicii Moldova.

3.REGIMUL TEHNIC:

Rețele ingineresti după condiții tehnice. De asigurat respectarea normelor sanitare, ecologice și antiincendiare. Procese geotehnice periculoase în zona dată s-au depistat. De asigurat elaborarea proiectului de organizare a executării lucrărilor de reparație capitală, inclusiv ce ține de transportarea, depozitarea, evacuarea materialelor de construcție.

4.REGIMUL ARHITECTURAL-URBANISTIC:

Conform Planului urbanistic general al mun. Bălți, aprobat prin Decizia Consiliului Municipal Bălți nr.8/1 din 27.10.2005 terenul se află în subzona căi de comunicații rutiere și transport și edificii. Proiectarea se va efectua numai în baza unui proiect de specialitate elaborat de institutii de proiectări sau de specialist atestat

în domeniu. Terenul aferent de păstrat în condiții sanitare. Aliniamentul străzii Alexandr Pușkin – 30m, aliniament str. Moscova – 20m, str. Păcii – 30m, str. Libertății – 20m, str. Mircea cel Bătrîn – 20m, str. Alexei Sciusev – 20m. Răspunderea pentru calitatea documentației de proiect și respectarea normativelor în construcții le revine în mod solidar proiectanților atestați și verficatorilor de proiect

Acces pentru persoanele cu dizabilități locomotorii De prevăzut.

Prezentul certificat nu permite executarea lucrărilor de construcție.

Documentația de proiect, în baza căreia se va solicita eliberarea autorizației de construire, va fi însoțită de următoarele avize și studii stabilite prin lege.

a) Studii de specialitate:

Certificat de urbanism pentru proiectare. Plan topografic actualizat. Documentația minimă necesară pentru obținerea autorizația de construire. Extras din documentația de proiect (memoriu explicativ, plan general (plan de situație, plan trasare), proiect de organizare a executării lucrărilor de reparație capitală).

b) Avize și acorduri:

Documentația de proiect de avizat cu Direcția Arhitectură și Urbanism. Acordul din partea proprietarilor adiacenți și deținătorilor de servitute, rețele ale căror interese pot fi afectate nemiilocit. Gradul de afectare se determină de proiectant. Contract de supraveghere de autor. Raport unic de verificare a compartimentelor documentației de proiect.

c) Expertize: Aviz de verificare a compartimentelor documentației de proiect

Termenul de valabilitate a certificatului de urbanism pentru proiectare se consideră consumat după avizarea de către arhitectul-șef a documentației de proiect și nu poate depăși **24 de luni**.

PRIMAR
INTERIMAR



Ghenadie ȘMULSCHII

SECRETAR *Dobruș* **Ludmila DOVGANI**
INTERIMAR

ARHITECT - ȘEF

Ivan Macovschi **Ivan MACOVSKI**

L.Ș.

Achitată suma de lei. _____ Chitanța nr. _____ din _____

Prezentul certificat a fost transmis beneficiarului la data de *10.05.2022* direct/prin poștă.

VALABILITATEA PRELUNGITĂ CU _____ LUNI

PRIMAR _____

SECRETAR _____

L.Ș.

ARHITECT - ȘEF _____

Data prelungirii valabilității _____ 202__.

SCHEMA DE IDENTIFICARE A TERENULUI

Anexa la CU nr.

din

**Proiectarea - Reparatia capitală a trotuarului
pietonal din str. Alexandr Puskin (de la intersecția
cu str. Moscova pînă la intersecția cu str. Chisinău).**

**Adresa: mun. Bălți, str. Alexandr Puskin (de la
intersecția cu str. Moscova pînă la intersecția cu str.
Chisinău).**



*Schema de amenajare a pietrei de pavaj vibropresată.
Sc 1:50*

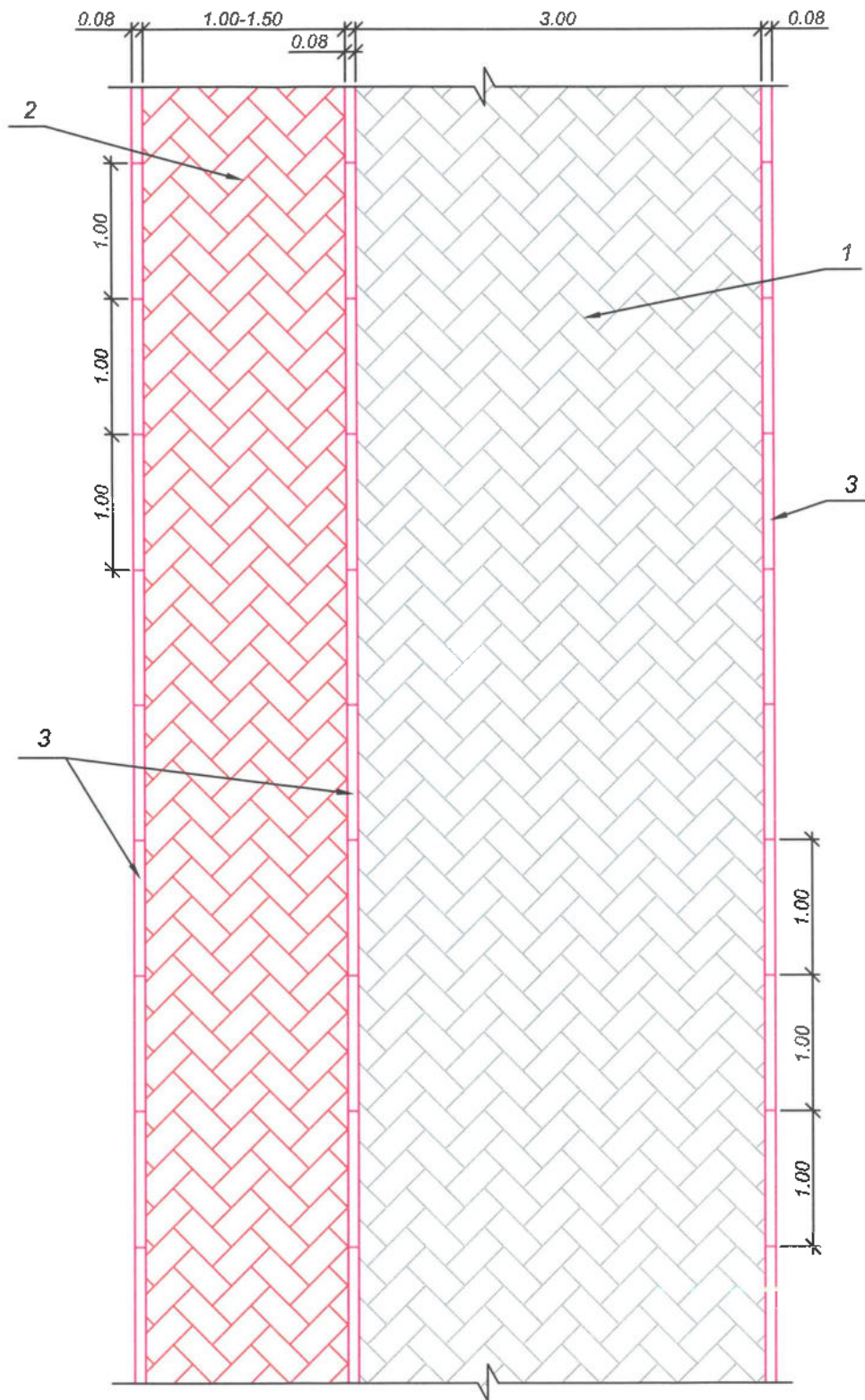





Specificație:

- ①— Piatră de pavaj vibropresată pentru pista de pietoni (0.20x0.10 m, cu suprafața de granit, fracția granitului 1-3 mm, de culoare gri), h=0,06 m, conform SM 270:2008.
- ②— Piatră de pavaj vibropresată pentru pista de cicliști (0.20x0.10 m, cu suprafața netedă, de culoare roșie), h=0,06 m, conform SM 270:2008.
- ③— PB100.20.8 din beton C 30/37 XF4.

						CARTEA 7, LOT 3: "Proiectarea reparației capitale a trotuarului pietonal din str. Alexandr Pușkin (de la intersecția cu str. Moscova pînă la intersecția cu str. Chișinău)"	Coala
Mod.	Nr.sec.	Coala	Nr.doc.	Semnat.	Data		

CAPITOLUL I

MEMORIUL EXPLICATIV

Mod.	Coala	Nr. document	Semnăt.	Data	CARTEA 7, LOT 3: "Proiectarea reparației capitale a trotuarului pietonal din str. Alexandr Pușkin (de la intersecția cu str. Moscova pînă la intersecția cu str. Chișinău)"			
Director		Bejan L.		11.2021	Capitolul 1. Memoriul Explicativ	Stadiul	Coala	Coli
M.Ș.P.		Munteanu M.		11.2021		PE	3	52
Elaborat		Bubulici V.		11.2021		„BCPC”ASTRAL- PROIECT”S.R.L. A MMII Nr. 056161		
Contr. norm.		Munteanu M.		11.2021				

TEMA DE PROIECTARE

pentru elaborarea documentației proiectului de execuție

CARTEA 7, LOT 3: "Proiectarea reparației capitale a trotuarului pietonal din str. Alexandr Pușkin (de la intersecția cu str. Moscova pînă la intersecția cu str. Chișinău)"

1.	Temeiul proiectării:	Reparația căilor pietonale locale. Asigurarea cartierului locativ cu trotuare pietonale și piste de biciclete.
2.	Faza de proiectare:	Proiect de execuție.
3.	Începutul sectoarelor de construcție:	ETAPA 1, Axa 1 - PC00+00.00, racordare cu Str. Moscova, (Se va stabili de beneficiar în teren); ETAPA 2, Axa 2 - PC00+00.00, racordare cu str. Moscova, (Se va stabili de beneficiar în teren);
4.	Sfârșitul sectoarelor de construcție:	ETAPA 1, Axa 1 – PC08+40.83, racordare cu Str. Chișinău (Se va stabili de beneficiar în teren); ETAPA 2, Axa 2 – PC08+36,40, racordare cu Str. Chișinău (Se va stabili de beneficiar în teren);
5.	Necesitatea efectuării studiilor și cercetărilor pe teren:	- ridicări topo-geodezice; - expertiză tehnică a constructivului rutier existent și utilizarea materialelor locale la construcția sistemului rutier;
6.	Parametrii tehnici de bază:	- Categoria tehnică a sectoarelor de trotuare conform tab. 9. CP D.02.11-2014: <ul style="list-style-type: none"> • Sectoare de trotuare din str. Alexandr Pușkin, mun. Bălți: <ol style="list-style-type: none"> 1. ETAPA 1, Axa 1 - Pc 00+00.00 – Pc 08+40.83, „Piste pentru pietoni”, densitatea traficului de pietoni, pers/m² – 0.1, capacitatea de trecere pe o bandă de circulație, pers/h - 400, cu lățimea trotuarului de 1,29 – 5,64 m. 2. ETAPA 2, Axa 2 - Pc 00+00.00 – Pc 08+36,40, „Piste pentru pietoni”, densitatea traficului de pietoni, pers/m² – 0.1, capacitatea de trecere pe o bandă de circulație, pers/h - 400, cu lățimea trotuarului de 1,95 – 7,09 m și lățimea pistei pentru cicliști de 1.00 – 1.50 m. - Accesoriiile drumului, siguranța rutieră conform - CP D.02.11-2014 altor standarde în vigoare. -Tipul îmbrăcămintei rutiere – piatră de pavaj vibropresată cu suprafața de granit (conform caietului de sarcini).
7.	Conținutul proiectului de execuție:	Conform NCM A.07.02-99: - memoriu explicativ general cu indicarea fazelor determinante; - desene de execuție pe compartimente; - liste de cantități pe compartimente - devize; - caietul de sarcini pentru licitație la executarea lucrărilor.
8.	Seismicitatea raionului:	7 grade, conform ord. Ministerului Construcțiilor și Dezvoltării Regionale Nr. 25 din 23.12.2009.
9.	Numărul de exemplare de documentație predate Beneficiarului	în volum de 4 exemplare de Documentație de proiect + varianta electronică.
10.	Supraveghere de autor	este necesar conform legislației în vigoare.



CARTEA 7, LOT 3: "Proiectarea reparației capitale a trotuarului pietonal din str. Alexandr Pușkin (de la intersecția cu str. Moscova pînă la intersecția cu str. Chișinău)"					Coala
Mod	Coala	Nr. document	Semnăt.	Data	4

Notă: Proiectarea și cercetarea în teren se va executa în baza următoarelor documente normative principale:

1. Instrucțiuni cu privire la procedura de elaborare, avizare, aprobare și conținutul-cadru al documentației de proiect pentru construcții NCM A.07.02-99, Chișinău 1999;
2. CP D.02.14-2013 "Reguli privind investigarea și evaluarea stării drumurilor";
3. CP D.02.11-2014 "Proiectarea drumuri urbane si rurale";
4. NCM D.02.01-2014 "Proiectarea drumurilor publice" ;
5. CP D.02.14-2012 Starea tehnica a drumurilor;
6. SNiP 2.04.03-85 Ape pluviale si Canalizari;
7. Instrucțiuni privind determinarea cheltuielilor de deviz la salarizarea în construcții CPL.01.02-2000, Chișinău 2000;
8. Инженерные изыскания для строительства СНиП 1.02.07-87;
9. Мосты и трубы СНиП 2.05.03-84.



					CARTEA 7, LOT 3: "Proiectarea reparației capitale a trotuarului pietonal din str. Alexandr Pușkin (de la intersecția cu str. Moscova pînă la intersecția cu str. Chișinău)"	Coala
						5
<i>Mod</i>	<i>Coala</i>	<i>Nr. document</i>	<i>Semnăt.</i>	<i>Data</i>		



ACT

de examinare a stării tehnice a sectoarelor de trotuare din str. Alexandr Pușkin, mun. Bălți.

Acest act a fost întocmit de către noi, subsemnații: Primăria mun. Bălți, managerul șef de proiect *Munteanu Marcel*, SRL „ASTRAL-PROIECT”, directorul general SRL „ASTRAL-PROIECT” *L. Bejan*. Astfel, la examinarea vizuală a sectoarelor de trotuare, cu lungimea totală de **1.68 km**, s-au depistat defecte și degradări ale structurii existente, primate în rezultatul exploatării îndelungate, acțiunii factorilor climaterici precum și a schimbului sezonier de temperatură și precipitații.

În urma examinării s-au determinat următoarele tipuri de lucrări necesare pentru majorarea indicilor de exploatare a sectoarelor de trotuare respectiv și de sporire a siguranței circulației pietonilor și cicliștilor:

Borderoul degradărilor și defectelor a sectoarelor de trotuare. **Tabelul 1.**

Vizualizarea defectului sau degradării, starea tehnică.	
Str. Alexandr Pușkin, mun. Bălți	
PC 00 + 00.00	PC 00 + 50.00
	
Descriere. Începutul traseului PC 00+00.00 – PC 00+50.00	
Structura trotuarului de pe partea dreaptă este alcătuită din asfalt în stare degradată. Sunt prezente crăpături, denivelări, plombări, gropi și rupturi de margină. Nu este asigurată declivitatea transversală.	
Structura trotuarului de pe partea stângă la fel este compusă din asfalt în stare deteriorată, având degradări similare trotuarului de pe partea dreaptă.	
Propuneri și remedieri. PC 00+00.00 – PC 00+50.00	
1. Decaparea structurii din asfalt cu piatră spartă a trotuarului existent; 2. Amenajarea pistei pentru cicliști cu lățimea de 1.50 m și pistei pentru pietoni cu lățimea conform tab. 9.2; 3. Execuția stratului suport din agregat de amestec optimal fr. 0-45 mm; 4. Execuția stratului din piatră spartă, LA30 fr. 8-16, 16-32 mm; 5. Montarea bordurii din beton C 30/37 XF4 PB100.20.8 la marginea pistei pentru cicliști și pietonale și în jurul rădăcinilor copacilor; 6. Execuția stratului de amestec de nisip-ciment pentru fundație, Raport 6:1; 7. Amenajarea pietrei de pavaj (0.20x0.10 m, cu suprafața netedă, de culoare roșie) a pistei pentru cicliști; 8. Amenajarea pietrei de pavaj (0.20x0.10 m, cu suprafața de granit, fracția granitului 1-3 mm, de culoare gri) a pistei pentru pietoni; 9. Amenajarea pavajului tactil de culoare galbenă la trecerile pentru pietoni; 10. Repartizarea amestecului de nisip-ciment pentru rosturi, Raport 6:1; 11. Montarea parapetului pietonal; 12. Montarea indicatoarelor rutiere noi și aplicarea marcajului rutier nou.	

					CARTEA 7, LOT 3: "Proiectarea reparației capitale a trotuarului pietonal din str. Alexandr Pușkin (de la intersecția cu str. Moscova pînă la intersecția cu str. Chișinău)"	Coala
Mod	Coala	Nr. document	Semnăt.	Data		6

Vizualizarea defectului sau degradării, starea tehnică.

PC 01 + 00.00

PC 01 + 50.00



Descriere. PC 01+00.00 – PC 01+50.00

Pe partea dreaptă structura trotuarului este alcătuită din asfalt în stare degradată. Sunt prezente crăpături, vegetație în zona crăpăturilor, denivelări, plombări, gropi și rupturi de margină. Nu este asigurată declivitatea transversală.

Pe partea stîngă structura trotuarului la fel este compusă din asfalt în stare nesatisfăcătoare, avînd degradări similare trotuarului de pe partea dreaptă.

Propuneri și remedieri. PC 01+00.00 – PC 01+50.00

1. Decaparea structurii din asfalt cu piatră spartă a trotuarului existent; 2. Amenajarea pistei pentru cicliști cu lățimea de 1.50 m și pistei pentru pietoni cu lățimea conform tab. 9.2; 3. Execuția stratului suport din agregat de amestec optimal fr. 0-45 mm; 4. Execuția stratului din piatră spartă, LA30 fr. 8-16, 16-32 mm; 5. Montarea bordurii din beton C 30/37 XF4 PB100.20.8 la marginea pistei pentru cicliști și pietonale și în jurul rădăcinilor copacilor; 6. Execuția stratului de amestec de nisip-ciment pentru fundație, Raport 6:1; 7. Amenajarea pietrei de pavaj (0.20x0.10 m, cu suprafața netedă, de culoare roșie) a pistei pentru cicliști; 8. Amenajarea pietrei de pavaj (0.20x0.10 m, cu suprafața de granit, fracția granitului 1-3 mm, de culoare gri) a pistei pentru pietoni; 9. Amenajarea pavajului tactil de culoare galbenă la trecerile pentru pietoni; 10. Repartizarea amestecului de nisip-ciment pentru rosturi, Raport 6:1; 11. Montarea parapetului pietonal; 12. Montarea indicatoarelor rutiere noi și aplicarea marcajului rutier nou.

Vizualizarea defectului sau degradării, starea tehnică.

PC 02 + 00.00

PC 02 + 50.00



Descriere. PC 02+00.00 – PC 02+50.00

Structura trotuarului de pe partea dreaptă este alcătuită din asfalt în stare nesatisfăcătoare și un sector de beton ciment la fel în stare nesatisfăcătoare. Printre degradări se enumeră: crăpături, denivelări, plombări, gropi și rupturi de margină. Nu este asigurată declivitatea transversală.

Structura trotuarului de pe partea stîngă la fel este compusă din asfalt în stare deteriorată, avînd degradări similare trotuarului de pe partea dreaptă. De la PC 02+70,00 pînă la PC 03+00,00 este prezent un sector de trotuar din pavaj în stare bună, care va fi păstrat.

Propuneri și remedieri. PC 02+00.00 – PC 02+50.00

1. Decaparea structurii din asfalt și beton ciment cu piatră spartă a trotuarului existent; 2. Amenajarea pistei pentru cicliști cu lățimea de 1.50 m și pistei pentru pietoni cu lățimea conform tab. 9.2; 3. Execuția stratului suport din agregat de amestec optimal fr. 0-45 mm; 4. Execuția

					CARTEA 7, LOT 3: "Proiectarea reparației capitale a trotuarului pietonal din str. Alexandr Pușkin (de la intersecția cu str. Moscova pînă la intersecția cu str. Chișinău)"	Coala
Mod	Coala	Nr. document	Semnăt.	Data		7

stratului din piatră spartă, LA30 fr. 8-16, 16-32 mm; 5. Montarea bordurii din beton C 30/37 XF4 PB100.20.8 la marginea pistei pentru cicliști și pietonale și în jurul rădăcinilor copacilor; 6. Execuția stratului de amestec de nisip-ciment pentru fundație, Raport 6:1; 7. Amenajarea pietrei de pavaj (0.20x0.10 m, cu suprafața netedă, de culoare roșie) a pistei pentru cicliști; 8. Amenajarea pietrei de pavaj (0.20x0.10 m, cu suprafața de granit, fracția granitului 1-3 mm, de culoare gri) a pistei pentru pietoni; 9. Amenajarea pavajului tactil de culoare galbenă la trecerile pentru pietoni; 10. Repartizarea amestecului de nisip-ciment pentru rosturi, Raport 6:1; 11. Montarea parapetului pietonal; 12. Montarea indicatoarelor rutiere noi și aplicarea marcajului rutier nou.

Vizualizarea defectului sau degradării, starea tehnică.

PC 03 + 00.00

PC 03 + 50.00



Descriere. PC 03+00.00 – PC 03+50.00

Pe partea dreaptă structura trotuarului este alcătuită din asfalt și un sector din beton ciment în stare degradată. La fel este prezent un sector din pavaj în stare bună de la PC 03+52,15 pînă la PC 03+68,75, care va fi păstrat. Printre degradări sunt prezente: crăpături, vegetație în zona crăpăturilor, denivelări, plombări, gropi și rupturi de margină. Nu este asigurată declivitatea transversală.

Pe partea stîngă structura trotuarului la fel este compusă din asfalt în stare nesatisfăcătoare, avînd degradări similare trotuarului de pe partea dreaptă. Totodată de la PC 03+00,00 pînă la PC 03+03,60 este prezent un sector din pavaj în stare bună, care va fi păstrat.

Propuneri și remedieri. PC 03+00.00 – PC 03+50.00

1. Decaparea structurii din asfalt și beton ciment cu piatră spartă a trotuarului existent; 2. Amenajarea pistei pentru cicliști cu lățimea de 1.00 m și pistei pentru pietoni cu lățimea conform tab. 9.2; 3. Execuția stratului suport din agregat de amestec optimal fr. 0-45 mm; 4. Execuția stratului din piatră spartă, LA30 fr. 8-16, 16-32 mm; 5. Montarea bordurii din beton C 30/37 XF4 PB100.20.8 la marginea pistei pentru cicliști și pietonale și în jurul rădăcinilor copacilor; 6. Execuția stratului de amestec de nisip-ciment pentru fundație, Raport 6:1; 7. Amenajarea pietrei de pavaj (0.20x0.10 m, cu suprafața netedă, de culoare roșie) a pistei pentru cicliști; 8. Amenajarea pietrei de pavaj (0.20x0.10 m, cu suprafața de granit, fracția granitului 1-3 mm, de culoare gri) a pistei pentru pietoni; 9. Amenajarea pavajului tactil de culoare galbenă la trecerile pentru pietoni; 10. Repartizarea amestecului de nisip-ciment pentru rosturi, Raport 6:1; 11. Montarea parapetului pietonal; 12. Montarea indicatoarelor rutiere noi și aplicarea marcajului rutier nou.

Vizualizarea defectului sau degradării, starea tehnică.

PC 04 + 00.00

PC 04 + 50.00



					CARTEA 7, LOT 3: "Proiectarea reparației capitale a trotuarului pietonal din str. Alexandr Pușkin (de la intersecția cu str. Moscova pînă la intersecția cu str. Chișinău)"	Coala 8
Mod	Coala	Nr. document	Semnăt.	Data		

Descriere. PC 04+00.00 – PC 04+50.00

Structura trotuarului de pe partea dreaptă este alcătuită din asfalt în stare nesatisfăcătoare. Printre degradări se enumeră: crăpături, denivelări, plombări, gropi și rupturi de margină. Nu este asigurată declivitatea transversală. De la PC 04+69,00 pînă la PC 05+00,00 este prezent un sector de pavaj în stare bună, care va fi păstrat.

Structura trotuarului de pe partea stîngă la fel este compusă din asfalt în stare deteriorată, avînd degradări similare trotuarului de pe partea dreaptă.

Propuneri și remedieri. PC 04+00.00 – PC 04+50.00

1. Decaparea structurii din asfalt cu piatră spartă a trotuarului existent; 2. Amenajarea pistei pentru cicliști cu lățimea de 1.00 - 1.50 m și pistei pentru pietoni cu lățimea conform tab. 9.2; 3. Execuția stratului suport din agregat de amestec optimal fr. 0-45 mm; 4. Execuția stratului din piatră spartă, LA30 fr. 8-16, 16-32 mm; 5. Montarea bordurii din beton C 30/37 XF4 PB100.20.8 la marginea pistei pentru cicliști și pietonale și în jurul rădăcinilor copacilor; 6. Execuția stratului de amestec de nisip-ciment pentru fundație, Raport 6:1; 7. Amenajarea pietrei de pavaj (0.20x0.10 m, cu suprafața netedă, de culoare roșie) a pistei pentru cicliști; 8. Amenajarea pietrei de pavaj (0.20x0.10 m, cu suprafața de granit, fracția granitului 1-3 mm, de culoare gri) a pistei pentru pietoni; 9. Amenajarea pavajului tactil de culoare galbenă la trecerile pentru pietoni; 10. Repartizarea amestecului de nisip-ciment pentru rosturi, Raport 6:1; 11. Montarea parapetului pietonal; 12. Montarea indicatoarelor rutiere noi și aplicarea marcajului rutier nou.

Vizualizarea defectului sau degradării, starea tehnică.

PC 05 + 00.00



PC 05 + 50.00

**Descriere. PC 05+00.00 – PC 05+50.00**

Pe partea dreaptă de la PC 05+00,00 pînă la PC 05+41,04 este prezent un sector de pavaj în stare bună, care va fi păstrat. Structura trotuarului de la PC 05+41,04 pînă la PC 06+00,00 este alcătuită din asfalt în stare degradată. Printre degradări sunt prezente: crăpături, vegetație în zona crăpăturilor, denivelări, plombări, gropi și rupturi de margină. Nu este asigurată declivitatea transversală.

Pe partea stîngă structura trotuarului la fel este compusă din asfalt în stare nesatisfăcătoare, avînd degradări similare trotuarului de pe partea dreaptă.

Propuneri și remedieri. PC 05+00.00 – PC 05+50.00

1. Decaparea structurii din asfalt cu piatră spartă a trotuarului existent; 2. Amenajarea pistei pentru cicliști cu lățimea de 1.50 m și pistei pentru pietoni cu lățimea conform tab. 9.2; 3. Execuția stratului suport din agregat de amestec optimal fr. 0-45 mm; 4. Execuția stratului din piatră spartă, LA30 fr. 8-16, 16-32 mm; 5. Montarea bordurii din beton C 30/37 XF4 PB100.20.8 la marginea pistei pentru cicliști și pietonale și în jurul rădăcinilor copacilor; 6. Execuția stratului de amestec de nisip-ciment pentru fundație, Raport 6:1; 7. Amenajarea pietrei de pavaj (0.20x0.10 m, cu suprafața netedă, de culoare roșie) a pistei pentru cicliști; 8. Amenajarea pietrei de pavaj (0.20x0.10 m, cu suprafața de granit, fracția granitului 1-3 mm, de culoare gri) a pistei pentru pietoni; 9. Amenajarea pavajului tactil de culoare galbenă la trecerile pentru pietoni; 10. Repartizarea amestecului de nisip-ciment pentru rosturi, Raport 6:1; 11. Montarea parapetului pietonal; 12. Montarea indicatoarelor rutiere noi și aplicarea marcajului rutier nou.

					CARTEA 7, LOT 3: "Proiectarea reparației capitale a trotuarului pietonal din str. Alexandr Pușkin (de la intersecția cu str. Moscova pînă la intersecția cu str. Chișinău)"	Coala
Mod	Coala	Nr. document	Semnăt.	Data		9

Vizualizarea defectului sau degradării, starea tehnică.

PC 06 + 00.00

PC 06 + 50.00



Descriere. PC 06+00.00 – PC 06+50.00

Structura trotuarului de pe partea dreaptă este alcătuită din asfalt în stare deteriorată. Printre degradări se enumeră: crăpături, denivelări, plombări, gropi și rupturi de margină. Nu este asigurată declivitatea transversală.

Structura trotuarului de pe partea stângă este compusă din asfalt în stare deteriorată și sectoare din pavaj și beton ciment în stare nesatisfăcătoare, avînd degradări similare trotuarului de pe partea dreaptă. Pe sectorul cu pavaj pe alocuri lipsește amestecul de nisip-ciment la rosturile dintre pavele iar unele pavele sunt crăpate.

Propuneri și remedieri. PC 06+00.00 – PC 06+50.00

1. Decaparea structurii din asfalt, beton ciment cu piatră spartă și pavaj a trotuarului existent;
2. Amenajarea pistei pentru cicliști cu lățimea de 1.00 - 1.50 m și pistei pentru pietoni cu lățimea conform tab. 9.2;
3. Execuția stratului suport din agregat de amestec optimal fr. 0-45 mm;
4. Execuția stratului din piatră spartă, LA30 fr. 8-16, 16-32 mm;
5. Montarea bordurii din beton C 30/37 XF4 PB100.20.8 la marginea pistei pentru cicliști și pietonale și în jurul rădăcinilor copacilor;
6. Execuția stratului de amestec de nisip-ciment pentru fundație, Raport 6:1;
7. Amenajarea pietrei de pavaj (0.20x0.10 m, cu suprafața netedă, de culoare roșie) a pistei pentru cicliști;
8. Amenajarea pietrei de pavaj (0.20x0.10 m, cu suprafața de granit, fracția granitului 1-3 mm, de culoare gri) a pistei pentru pietoni;
9. Amenajarea pavajului tactil de culoare galbenă la trecerile pentru pietoni;
10. Repartizarea amestecului de nisip-ciment pentru rosturi, Raport 6:1;
11. Montarea parapetului pietonal;
12. Montarea indicatoarelor rutiere noi și aplicarea marcajului rutier nou.

Vizualizarea defectului sau degradării, starea tehnică.

PC 07 + 00.00

PC 07 + 50.00



Descriere. PC 07+00.00 – PC 07+50.00

Pe partea dreaptă structura trotuarului este alcătuită din asfalt și un sector din pavaj în stare degradată. Printre degradări sunt prezente: crăpături, vegetație în zona crăpăturilor, denivelări, plombări, gropi, rupturi de margină, lipsa pavelelor, pavele crăpate și lipsa amestecului de nisip-ciment la rosturile dintre pavele. Nu este asigurată declivitatea transversală.

Pe partea stângă structura trotuarului este compusă din asfalt în stare nesatisfăcătoare, avînd degradări similare trotuarului de pe partea dreaptă.

					CARTEA 7, LOT 3: "Proiectarea reparației capitale a trotuarului pietonal din str. Alexandr Pușkin (de la intersecția cu str. Moscova pînă la intersecția cu str. Chișinău)"	Coala
Mod	Coala	Nr. document	Semnăt.	Data		10

Propuneri și remedieri. PC 07+00.00 – PC 07+50.00

1. Decaparea structurii din asfalt cu piatră spartă și pavaj a trotuarului existent; 2. Amenajarea pistei pentru cicliști cu lățimea de 1.00 - 1.50 m și pistei pentru pietoni cu lățimea conform tab. 9.2; 3. Execuția stratului suport din agregat de amestec optimal fr. 0-45 mm; 4. Execuția stratului din piatră spartă, LA30 fr. 8-16, 16-32 mm; 5. Montarea bordurii din beton C 30/37 XF4 PB100.20.8 la marginea pistei pentru cicliști și pietonale și în jurul rădăcinilor copacilor; 6. Execuția stratului de amestec de nisip-ciment pentru fundație, Raport 6:1; 7. Amenajarea pietrei de pavaj (0.20x0.10 m, cu suprafața netedă, de culoare roșie) a pistei pentru cicliști; 8. Amenajarea pietrei de pavaj (0.20x0.10 m, cu suprafața de granit, fracția granitului 1-3 mm, de culoare gri) a pistei pentru pietoni; 9. Amenajarea pavajului tactil de culoare galbenă la trecerile pentru pietoni; 10. Repartizarea amestecului de nisip-ciment pentru rosturi, Raport 6:1; 11. Montarea parapetului pietonal; 12. Montarea indicatoarelor rutiere noi și aplicarea marcajului rutier nou; 13. Pe partea dreaptă de la PC 07+80,00 pînă la PC 08+00,00 linia roșie a trotuarului va fi ridicată cu 0,24 m la început de sector și cu 0,36 m la sfîrșit de sector din cauza rădăcinilor copacilor ieșite la suprafață; 14. Amenajarea pe partea dreaptă a treptelor cu înălțimea de 0,12 m și lungimea de 0,45 m la PC 07+80,00 și PC 08+00,00; 15. Amenajarea pe partea dreaptă a rampei de acces cu lungimea de 5,00 m și lățimea de 1,20 m la PC 07+80,00 – PC 07+85,00 și rampei de acces cu lungimea de 7,00 m și lățimea de 1,20 m la PC 07+93,00 – PC 08+00,00.

Vizualizarea defectului sau degradării, starea tehnică.

PC 08 + 00.00



PC 08 + 40.83

**Descriere. PC 08+00.00 – PC 08+40.83**

Structura trotuarului de pe partea dreaptă este alcătuită din asfalt și un sector din pavaj în stare deteriorată. Printre degradări se enumeră: crăpături, vegetație în zona crăpăturilor, denivelări, plombări, gropi, rupturi de margină, lipsa pavelelor, pavele crăpate și lipsa amestecului de nisip-ciment la rosturile dintre pavele. Nu este asigurată declivitatea transversală.

Structura trotuarului de pe partea stîngă este compusă din asfalt în stare deteriorată, avînd degradări similare trotuarului de pe partea dreaptă.

Propuneri și remedieri. PC 08+00.00 – PC 08+40.83

1. Decaparea structurii din asfalt cu piatră spartă și din pavaj a trotuarului existent; 2. Amenajarea pistei pentru cicliști cu lățimea de 1.50 m și pistei pentru pietoni cu lățimea conform tab. 9.2; 3. Execuția stratului suport din agregat de amestec optimal fr. 0-45 mm; 4. Execuția stratului din piatră spartă, LA30 fr. 8-16, 16-32 mm; 5. Montarea bordurii din beton C 30/37 XF4 PB100.20.8 la marginea pistei pentru cicliști și pietonale și în jurul rădăcinilor copacilor; 6. Execuția stratului de amestec de nisip-ciment pentru fundație, Raport 6:1; 7. Amenajarea pietrei de pavaj (0.20x0.10 m, cu suprafața netedă, de culoare roșie) a pistei pentru cicliști; 8. Amenajarea pietrei de pavaj (0.20x0.10 m, cu suprafața de granit, fracția granitului 1-3 mm, de culoare gri) a pistei pentru pietoni; 9. Amenajarea pavajului tactil de culoare galbenă la trecerile pentru pietoni; 10. Repartizarea amestecului de nisip-ciment pentru rosturi, Raport 6:1; 11. Montarea parapetului pietonal; 12. Montarea indicatoarelor rutiere noi și aplicarea marcajului rutier nou.

Notă: Administrația primăriei și constructorul (antreprenorul) sunt obligați ca pînă la începerea lucrărilor de reparație și construcție a trotuarelor, să verifice de la organele

Mod	Coala	Nr. document	Semnăt.	Data	CARTEA 7, LOT 3: "Proiectarea reparației capitale a trotuarului pietonal din str. Alexandr Pușkin (de la intersecția cu str. Moscova pînă la intersecția cu str. Chișinău)"	Coala
						11

competente amplasarea și adâncimea de amplasare a rețelelor de electricitate, telefonie, gazoduct, apeduct ș.a.

Primăria mun. Bălți

Manager șef de proiect

Director general SRL „ASTRAL-PROIECT”



Munteanu

M. Munteanu



L. Bejan

Mod	Coala	Nr. document	Semnăt.	Data	CARTEA 7, LOT 3: "Proiectarea reparației capitale a trotuarului pietonal din str. Alexandr Pușkin (de la intersecția cu str. Moscova pînă la intersecția cu str. Chișinău)"	Coala
						12

CERTIFICAT

de amplasare și existența materialelor utilizate
la reparația și amenajarea trotuarelor.

Certificatul este dat de Primăria mun. Bălți, întreprinderii de proiectare SRL "ASTRAL-PROIECT", pentru execuția obiectului:

CARTEA 7, LOT 3: "Proiectarea reparației capitale a trotuarului pietonal din str. Alexandr Pușkin (de la intersecția cu str. Moscova pînă la intersecția cu str. Chișinău)"

Pentru lucrările de reparație se vor utiliza următoarele materiale de construcție și distanțe de transport:

1. Piatră spartă (fr. 5-20 mm; fr. 20-70 mm) – cr. Cobani – 50 km;
2. Nisip pietriș – cr. Slobozia Cremene – 65 km;
3. Nisip – cr. Slobozia Cremene – 65 km;
4. But – cr. Cobani – 50 km;
5. Bitum - UBA Bălți – 12 km;
6. Beton C 12/15 XF2, C 16/20 XF4, C 20/25, C 25/30, C 30/37 XF4, și mortar de ciment M150 – UBC Bălți – 12 km;
7. Pavaj vibropresat de culoare gri, pavaj vibropresat de culoare roșie și pavaj vibropresat tactil h = 6 cm – UEB Bălți – 12 km;
8. Bordură 100x20x8 – UEB Bălți – 12 km;
9. Bordură 100x30x18 – UEB Bălți – 12 km;

Primăria mun. Bălți

_____ / _____ /

L.Ș.

Mod	Coala	Nr. document	Semnăt.	Data	CARTEA 7, LOT 3: "Proiectarea reparației capitale a trotuarului pietonal din str. Alexandr Pușkin (de la intersecția cu str. Moscova pînă la intersecția cu str. Chișinău)"	Coala
						13

Lista punctelor de reper

"Proiectarea reparației capitale a trotuarului pietonal din str. Alexandr Pușkin (de la intersecția cu str. Moscova pînă la intersecția cu str. Chișinău)"

Nr.	Km	PC +	Nr. Rp, Nr. GPS	X	Y	Cota reperului (m)	Distanța reperului de la axă (m)		Schema reperului
							Sînga	Dreapta	
1	2	3	4	5	6	7	8	9	10
1	1	00+07,05	4930RP	290902.193	164512.391	103.098	-	0.24	dibliu

Întocmit :  O. Drelea

Verificat :  S. Sarev

Mod	Coala	Nr. document	Semnăt.	Data	CARTEA 7, LOT 3: "Proiectarea reparației capitale a trotuarului pietonal din str. Alexandr Pușkin (de la intersecția cu str. Moscova pînă la intersecția cu str. Chișinău)"	Coala
						14

Memoriu explicativ.

1.Date generale

Proiectul de execuție: CARTEA 7, LOT 3: "Proiectarea reparației capitale a trotuarului pietonal din str. Alexandr Pușkin (de la intersecția cu str. Moscova pînă la intersecția cu str. Chișinău)" a fost elaborat de către întreprinderea de proiectare SRL „ASTRAL-PROIECT”, în baza contractului pentru servicii de proiectare încheiat cu Primăria mun. Bălți, temei de proiectare și a certificatului de urbanism.

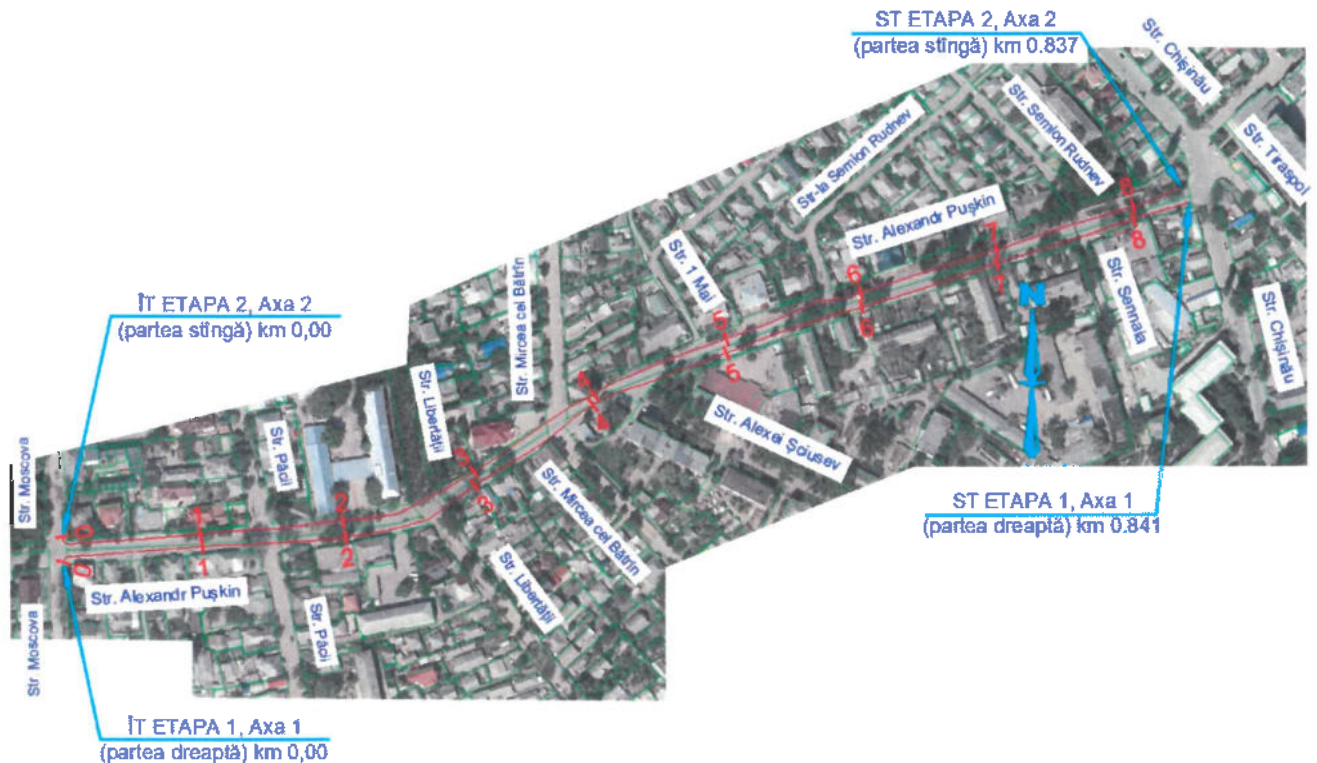

Fig. 1. Amplasarea sectoarelor de trotuare, str. Alexandr Pușkin, mun. Bălți.

Proiectul de execuție cuprinde: lucrări de reparație a structurii trotuarelor prin: Decaparea stratului existent de asfalt cu piatră spartă, hmed=0,13 m; Decaparea stratului existent de beton cu piatră spartă existentă, hmed=0,15 m; Decaparea stratului existent din piatră spartă, hmed=0,12 m; Demontarea pietrei de pavaj existente, hmed=0,04 m; Execuția stratului suport din agregat de amestec optimal fr. 0-45 mm conform SM SR EN 13242+A1:2010 , h=0,05 m; Execuția stratului din piatră spartă, LA30 fr. 8-16, 16-32 mm conform SM SR EN 132 42+A1, h=0,15 m; Montarea bordurii din beton C 30/37 XF4 PB100.20.8; Amenajarea amestecului de nisip-ciment pentru fundație, h=0,05 m conform SR 6978, Raport 6:1; Montarea pietrei de pavaj vibropresată (0.20x0.10 m, suprafața netedă, de culoare roșie), h=0,06 m, conform SM 270:2008; Montarea pietrei de pavaj vibropresată (0.20x0.10 m, suprafața de granit, fracția granitului 1-3 mm, de culoare gri), h=0,06 m, conform SM 270:2008;

Mod	Coala	Nr. document	Semnăt.	Data	CARTEA 7, LOT 3: "Proiectarea reparației capitale a trotuarului pietonal din str. Alexandr Pușkin (de la intersecția cu str. Moscova pînă la intersecția cu str. Chișinău)"	Coala
						15

Montarea pavajului tactil de culoare galbenă la trecerile pentru pietoni, $h=0,06$ m SM 270:2008; Repartizarea amestecului de nisip-ciment pentru rosturi conform SR 6978, Raport 6:1.

Pe sectoarele respective sunt prevăzute lucrări de amplasare a pietrei de bordură PB100.30.18, amenajarea rampelor de acces la trecerile pentru pietoni și în zona acceselor și drumurilor laterale, amenajarea treptelor cu $h=0,12$ m și $l=0,45$ m și rampelor de acces cu lungimea de 5,00 - 7,00 m și lățimea de 1,20 m pe sectorul PC 07+80,00 – PC 08+00,00, instalarea indicatoarelor rutiere și aplicarea marcajului rutier.

Lungimea totală a trotuarelor proiectate constituie 1.466 km.

Categoria tehnică în care se înscriu sectoarele de trotuar proiectate este: conform tabelului 9, CP D.02.11-2014 – ETAPA 1, Axa 1 - Pc 00+00.00 – Pc 08+40.83; ETAPA 2, Axa 2 - Pc 00+00.00 – Pc 08+36.40 - „Piste pentru pietoni”, densitatea traficului de pietoni, pers/m² – 0,1, capacitatea de trecere pe o bandă de circulație, pers/h - 400, cu lățimea trotuarului de 1.29 – 7.09 m și lățimea pistei pentru cicliști de 1.00 – 1.50 m.

Proiectul de execuție a fost elaborat în conformitate cu cerințele normelor și regulilor în vigoare: CP D.02.11-2014, NCM D. 02.01:2015.

2. Clima și date geotehnice a terenului de amplasament.

Zona climaterică a raionului de amplasare a traseului este a III-a. Tipul terenurilor după umiditate I. Adâncimea de îngheț posibilă a solului variază între 30-35 cm, maximală pe iarnă 60-65 cm.

Cantitatea anuală de precipitații alcătuiește în medie 475 mm. Grosimea stratului de zăpadă atinge 36 cm cu asigurarea de 5 %. Vânturile predominante sunt din direcția nord, nord-vest și sud-est.

Apele freatice se găsesc la 3-4 m de la suprafața terasamentului, aceste examinări s-au determinat la moment din discuțiile cu locatarii.

Temperaturile cele mai ridicate au fost înregistrate +39°C iar minime -32 și -34°C, temperatura medie anuală este de +8,5-9°C.

Seismicitatea raionului de amplasare a sectoarelor de trotuare este de 7 grade, conform ord. Ministerului Construcțiilor și Dezvoltării Regionale Nr. 25 din 23.12.2009.

3. Evacuarea apelor de suprafață.

Evacuarea apelor de suprafață de pe carosabilul pistelor pentru cicliști și pietonale se va asigura prin intermediul declivității părții carosabile longitudinale și declivitatea părții carosabile în profil transversal de 15 ‰, cu bombamentul căii tip streășină.

Mod	Coala	Nr. document	Semnăt.	Data	CARTEA 7, LOT 3: "Proiectarea reparației capitale a trotuarului pietonal din str. Alexandr Pușkin (de la intersecția cu str. Moscova pînă la intersecția cu str. Chișinău)"	Coala
						16

4. Soluții constructive

4.1 Descrierea situației existente a sectoarelor de trotuare.

Sectoarele de trotuare din str. Alexandr Pușkin sunt amplasate conform planului cadastral, sarcinii și temei de proiectare, acordate cu Primăria mun. Bălți.

În prezent pe sectoarele respective este prezentă structura rutieră specificată în tabelul 3. Îmbrăcămintea existentă a trotuarelor se află într-o stare nesatisfăcătoare, la care neasigurarea declivităților longitudinale și transversale, lipsa amenajării pistei pentru cicliști, duce la reducerea siguranței circulației pietonilor și cicliștilor.

Tabelul măsurărilor straturilor structurii existente a trotuarelor din str. Alexandr Pușkin, mun. Bălți.

Tabelul 3

ETAPA 1, Axa 1 (partea dreaptă) PC 00+00.00 - PC 08+40.83						
Structura rutieră existentă	01 PC 00+14.83		02 PC 00+14.83		03 PC 00+14.83	
	Adâncimea de măsurare, cm	Grosimea stratului, cm	Adâncimea de măsurare, cm	Grosimea stratului, cm	Adâncimea de măsurare, cm	Grosimea stratului, cm
	Partea stângă		Axa drumului		Partea dreaptă	
Beton asfaltic			2	2		
Piatră spartă			20	15		
	04 PC 01+37.41		05 PC 01+37.41		06 PC 01+37.41	
	Adâncimea de măsurare, cm	Grosimea stratului, cm	Adâncimea de măsurare, cm	Grosimea stratului, cm	Adâncimea de măsurare, cm	Grosimea stratului, cm
	Partea stângă		Axa drumului		Partea dreaptă	
Beton asfaltic					2	2
Piatră spartă					18	15
	07 PC 02+61.51		08 PC 02+61.51		09 PC 02+61.51	
	Adâncimea de măsurare, cm	Grosimea stratului, cm	Adâncimea de măsurare, cm	Grosimea stratului, cm	Adâncimea de măsurare, cm	Grosimea stratului, cm
	Partea stângă		Axa drumului		Partea dreaptă	
Beton asfaltic	3	3				
Piatră spartă	20	10				
	10 PC 03+98.35		11 PC 03+98.35		12 PC 03+98.35	
	Adâncimea de măsurare, cm	Grosimea stratului, cm	Adâncimea de măsurare, cm	Grosimea stratului, cm	Adâncimea de măsurare, cm	Grosimea stratului, cm
	Partea stângă		Axa drumului		Partea dreaptă	
Beton asfaltic			6	6		
Piatră spartă			21	12		
	13 PC 05+08.59		14 PC 05+08.59		15 PC 05+08.59	
	Adâncimea de măsurare, cm	Grosimea stratului, cm	Adâncimea de măsurare, cm	Grosimea stratului, cm	Adâncimea de măsurare, cm	Grosimea stratului, cm
	Partea stângă		Axa drumului		Partea dreaptă	
Beton asfaltic					5	5
Piatră spartă					18	10
	16 PC 06+71.94		17 PC 06+71.94		18 PC 06+71.94	
	Adâncimea de măsurare, cm	Grosimea stratului, cm	Adâncimea de măsurare, cm	Grosimea stratului, cm	Adâncimea de măsurare, cm	Grosimea stratului, cm
	Partea stângă		Axa drumului		Partea dreaptă	

					CARTEA 7, LOT 3: "Proiectarea reparației capitale a trotuarului pietonal din str. Alexandr Pușkin (de la intersecția cu str. Moscova pînă la intersecția cu str. Chișinău)"	Coala
Mod	Coala	Nr. document	Semnăt.	Data		17

Beton asfaltic	6	6				
Piatră spartă	20	8				
	19 PC 08+15.79		20 PC 08+15.79		21 PC 08+15.79	
	Adâncimea de măsurare, cm	Grosimea stratului, cm	Adâncimea de măsurare, cm	Grosimea stratului, cm	Adâncimea de măsurare, cm	Grosimea stratului, cm
	Partea stângă		Axa drumului		Partea dreaptă	
Beton asfaltic			5	5		
Piatră spartă			19	7		
ETAPA 2, Axa 2 (partea stîngă) PC 00+00.00 - PC 08+36.40						
	01 PC 00+51.78		02 PC 00+51.78		03 PC 00+51.78	
Structura rutieră existentă	Adâncimea de măsurare, cm	Grosimea stratului, cm	Adâncimea de măsurare, cm	Grosimea stratului, cm	Adâncimea de măsurare, cm	Grosimea stratului, cm
	Partea stângă		Axa drumului		Partea dreaptă	
Beton asfaltic			5	5		
Piatră spartă			18	7		
	04 PC 01+62.32		05 PC 01+62.32		06 PC 01+62.32	
	Adâncimea de măsurare, cm	Grosimea stratului, cm	Adâncimea de măsurare, cm	Grosimea stratului, cm	Adâncimea de măsurare, cm	Grosimea stratului, cm
	Partea stângă		Axa drumului		Partea dreaptă	
Beton asfaltic					6	6
Piatră spartă					19	8
	07 PC 03+18.86		08 PC 03+18.86		09 PC 03+18.86	
	Adâncimea de măsurare, cm	Grosimea stratului, cm	Adâncimea de măsurare, cm	Grosimea stratului, cm	Adâncimea de măsurare, cm	Grosimea stratului, cm
	Partea stângă		Axa drumului		Partea dreaptă	
Beton asfaltic	2	2				
Piatră spartă	20	12				
	10 PC 03+92.29		11 PC 03+92.29		12 PC 03+92.29	
	Adâncimea de măsurare, cm	Grosimea stratului, cm	Adâncimea de măsurare, cm	Grosimea stratului, cm	Adâncimea de măsurare, cm	Grosimea stratului, cm
	Partea stângă		Axa drumului		Partea dreaptă	
Beton asfaltic			2	2		
Piatră spartă			18	13		
	13 PC 04+91.92		14 PC 04+91.92		15 PC 04+91.92	
	Adâncimea de măsurare, cm	Grosimea stratului, cm	Adâncimea de măsurare, cm	Grosimea stratului, cm	Adâncimea de măsurare, cm	Grosimea stratului, cm
	Partea stângă		Axa drumului		Partea dreaptă	
Beton asfaltic					4	4
Piatră spartă					20	10
	16 PC 05+85.82		17 PC 05+85.82		18 PC 05+85.82	
	Adâncimea de măsurare, cm	Grosimea stratului, cm	Adâncimea de măsurare, cm	Grosimea stratului, cm	Adâncimea de măsurare, cm	Grosimea stratului, cm
	Partea stângă		Axa drumului		Partea dreaptă	
Beton asfaltic	4	4				
Piatră spartă	19	10				
	19 PC 06+93.10		20 PC 06+93.10		21 PC 06+93.10	
	Adâncimea de măsurare, cm	Grosimea stratului, cm	Adâncimea de măsurare, cm	Grosimea stratului, cm	Adâncimea de măsurare, cm	Grosimea stratului, cm
	Partea stângă		Axa drumului		Partea dreaptă	
Beton asfaltic			3	3		
Piatră spartă			20	12		

					CARTEA 7, LOT 3: "Proiectarea reparației capitale a trotuarului pietonal din str. Alexandr Pușkin (de la intersecția cu str. Moscova pînă la intersecția cu str. Chișinău)"	Coala
						18
<i>Mod</i>	<i>Coala</i>	<i>Nr. document</i>	<i>Semnăt.</i>	<i>Data</i>		

Structura rutieră existentă	22 PC 08+22.07		23 PC 08+22.07		24 PC 08+22.07	
	Adâncimea de măsurare, cm	Grosimea stratului, cm	Adâncimea de măsurare, cm	Grosimea stratului, cm	Adâncimea de măsurare, cm	Grosimea stratului, cm
	Partea stângă		Axa drumului		Partea dreaptă	
Beton asfaltic					2	2
Piatră spartă					18	10

4.2 Parametrii geometrice a pistelor de cicliști și pietoni proiectate.

ETAPA 1, Axa 1 (partea dreaptă) PC 00+00.00 - PC 08+40.83

Plan.

În plan traseul este alcătuit din 42 vîrfuri de unghiuri, fără înscrierea razelor. Lungimea minimă a aliniamentului este de 1.02 m iar maximă de 135.55 m.

Profil longitudinal.

În profil longitudinal traseul este alcătuit din:

- Pante / rampe cu lungimi minime de 5.00 m și maxime de 73.70 m;
- Declivități longitudinale minime de 1.08 ‰ pe un sector de 18.60 m și maxime de 33.67 ‰ pe un sector de 5.60 m.

Profil transversal.

Lățimea pistei pentru pietoni va fi de 1.29 – 5.64 m. În partea exterioară (dreapta) structura pistei pietonale va fi limitată de piatră de bordură PB.100.20.8, cu bombamentul căii tip streășină și declivitatea transversală de 15 ‰. Zona verde după bordură va fi amenajată cu declivitatea transversală de 10 ‰. Pe sectoarele unde pista pietonală este amplasată la marginea părții carosabile, va fi înlocuită bordura existentă cu piatră de bordură PB 100.30.18 nouă.

De la PC 07+80,00 pînă la PC 08+00,00 linia roșie a trotuarului va fi ridicată cu 0,24 m la început de sector și cu 0,36 m la sfîrșit de sector din cauza rădăcinilor copacilor ieșite la suprafață. Astfel pe acest sector vor fi amenajate trepte cu înălțimea de 0,12 m și lungimea de 0,45 m la PC 07+80,00 și PC 08+00,00. Iar pentru a asigura circulația persoanelor cu necesități speciale și mamelor cu cărucioare va fi amenajată rampă de acces cu lungimea de 5,00 m și lățimea de 1,20 m la PC 07+80,00 – PC 07+85,00 și rampă de acces cu lungimea de 7,00 m și lățimea de 1,20 m la PC 07+93,00 – PC 08+00,00.

Totodată copacii care se află în zona pistei pietonale vor fi păstrați, fiind montată piatră de bordură PB 100.20.8 în jurul tulpinii.

					CARTEA 7, LOT 3: "Proiectarea reparației capitale a trotuarului pietonal din str. Alexandr Pușkin (de la intersecția cu str. Moscova pînă la intersecția cu str. Chișinău)"	Coala
Mod	Coala	Nr. document	Semnăt.	Data		19

ETAPA 2, Axa 2 (partea stîngă) PC 00+00.00 – PC 08+36.40

Plan.

În plan traseul este alcătuit din 50 vîrfuri de unghiuri, fără înscrierea razelor. Lungimea minimă a aliniamentului este de 0.93 m iar maximă de 54.60 m.

Profil longitudinal.

În profil longitudinal traseul este alcătuit din:

- Pante / rampe cu lungimi minime de 3.50 m și maxime de 49.06 m;
- Declivități longitudinale minime de 0.45 ‰ pe un sector de 20.00 m și maxime de 30.92 ‰ pe un sector de 10.00 m.

Profil transversal.

Lățimea pistei pentru cicliști va fi de 1.00 m și 1.50 m în dependență de situația în teren și distanța pînă la construcțiile adiacente. Lățimea pistei pentru pietoni va fi de 1.95 – 7.09. În zonele unde nu este spațiu suficient va fi amenajată doar pistă pentru pietoni. Pe toată lungimea traseului PC 00+00.00 – PC 08+36.40 structura pistei pentru cicliști și celei pietonale pe ambele părți va fi limitată de piatră de bordură PB.100.20.8, cu bombamentul căii tip streășină și declivitatea transversală de 15 ‰. Zona verde după bordură va fi amenajată cu declivitatea transversală de 10 ‰.

Pe sectoarele unde pista pentru cicliști sau cea pietonală este amplasată la marginea părții carosabile, va fi înlocuită bordura existentă cu piatră de bordură PB 100.30.18 nouă.

Totodată copacii care se află în zona pistei pietonale vor fi păstrați, fiind montată piatră de bordură PB 100.20.8 în jurul tulpinii.

4.3. Îmbrăcămintea rutieră.

Sistemul rutier este proiectat reieșind din cerințele transport - exploatare stabilite pentru categoria tehnică respectivă, condițiile climaterice și hidrologice, conform CP D.02.08-2014.

Pentru ETAPA 1, Axa 1 și ETAPA 2, Axa 2 lucrările de reparație și construcție a sistemului rutier vor fi executate în felul următor:

- Decaparea stratului existent de asfalt cu piatră spartă, hmed=0,13 m;
- Decaparea stratului existent de beton cu piatră spartă existentă, hmed=0,15 m;
- Decaparea stratului existent din piatră spartă, hmed=0,12 m;
- Demontarea pietrei de pavaj existente, hmed=0,04 m;
- Execuția stratului suport din agregat de amestec optimal fr. 0-45 mm conform SM SR EN 13242+A1:2010 , h=0,05 m;

Mod	Coala	Nr. document	Semnăt.	Data	Coala
					20

CARTEA 7, LOT 3: "Proiectarea reparației capitale a trotuarului pietonal din str. Alexandr Pușkin (de la intersecția cu str. Moscova pînă la intersecția cu str. Chișinău)"

- Execuția stratului din piatră spartă, LA30 fr. 8-16, 16-32 mm conform SM SR EN 132 42+A1, h=0,15 m;
- Execuția stratului de amestec de nisip-ciment pentru fundație, h=0,05 m conform SR 6978, Raport 6:1;
- Montarea pietrei de pavaj pentru pistele de cicliști (0.20x0.10 m, suprafața netedă, de culoare roșie), h=0,06 m, conform SM 270:2008;
- Montarea pietrei de pavaj pentru pistele pietonale (0.20x0.10 m, suprafața de granit, fracția granitului 1-3 mm, de culoare gri), h=0,06 m, conform SM 270:2008;
- Montarea pavajului tactil de culoare galbenă la trecerile pentru pietoni, h=0,06 m SM 270:2008;
- Repartizarea amestecului de nisip-ciment pentru rosturi conform SR 6978, Raport 6:1.

Noțiuni tehnologice de execuție.

• **Îmbrăcăminte rutieră din pavaj:**

a) **Pentru lucrări de terasamente.** Înaintea compactării suprafața stratului trebuie să fie nivelată, de respectat declivitatea longitudinală și transversală, de respectat procedurile indicate în pc.4.13 - pc.4.25 din CHиП 3.06.03-85.

În urma execuției covatei trotuarului – se compactează cu compactoare de 3.5 tone.

b) **Pentru execuția sistemului rutier.** Se trasează axa traseului și se stabilește poziția bordurilor pistei pentru cicliști și celei pietonale conform distanței prevăzute în proiect. După execuția covatei bordurii, se toarnă fundația din beton cu marca stabilită în proiect, apoi se montează piatra de bordură PB100.20.8.

Se demontează bordura existentă în zonele unde pista pentru cicliști sau cea pietonală se află la marginea părții carosabile și se montează piatră de bordură PB 100.30.18 nouă. Totodată în zonele traversării drumurilor laterale și la accesele spre trecerile de pietoni la fel se montează piatră de bordură PB 100.30.18 nouă. La trecerile pentru pietoni, bordura este coborâtă cu 0,13 m, asigurând treaptă de 0,02 m pentru persoanele cu necesități speciale. În zona traversării drumurilor laterale bordura este coborâtă cu 0,10 m.

Stratul suport din agregat de amestec optimal fr. 0-45 mm conform SM SR EN 13242+A1:2010, h=0,05 m, se repartizează pe suprafața părții carosabile într-un strat iar apoi se compactează cu compactoare grele. Materialele se aduc cu coeficientul de compactare în conformitate cu CHиП 3.06.03-85.

Stratul din piatră spartă, LA30 fr. 8-16, 16-32 mm conform SM SR EN 132 42+A1, h=0,15 m, este așternut pe suprafața căii pietonale, cu compactarea cu rulouri compactoare cu vibrație. Materialele se aduc cu coeficientul de compactare în conformitate cu CHиП 3.06.03-85. Compactoarele se mișcă

					CARTEA 7, LOT 3: "Proiectarea reparației capitale a trotuarului pietonal din str. Alexandr Pușkin (de la intersecția cu str. Moscova pînă la intersecția cu str. Chișinău)"	Coala
Mod	Coala	Nr. document	Semnăt.	Data		21

de la marginea căii spre centru, apoi de la centru spre marginea căii, acoperind fiecare urmă cu 20-30 cm.

Se așterne amestecul de nisip-ciment pentru fundație, h=0,05 m conform SR 6978, Raport 6:1 și se nivelează.

Se aduce pe palete piatra de pavaj 0.20x0.10 m, h=0,06 m, conform SM 270:2008. Pentru pista pentru cicliști se utilizează piatră de pavaj vibropresată (0.20x0.10 m, cu suprafața netedă, de culoare roșie), h=0,06 m, conform SM 270:2008, iar pentru pista pietonală se folosește piatră de pavaj vibropresată (0.20x0.10 m, cu suprafața de granit, fracția granitului 1-3 mm, de culoare gri), h=0,06 m, conform SM 270:2008. La accesele spre trecerile de pietoni se amenajează căi din pavaj tactil de culoare galbenă, h=0,06 m SM 270:2008, pentru persoanele cu deficiențe de vedere. Pavelele se montează și se fixează cu ajutorul ciocanului din cauciuc.

După montarea pavajului se repartizează amestecul de nisip-ciment conform SR 6978, Raport 6:1 și se colmatează rosturile utilizând echipamentele corespunzătoare.

5. Situația sectoarelor de trotuare și organizarea circulației rutiere

• **ETAPA 1, Axa 1 (partea dreaptă) PC 00+00.00 – PC 08+40.83** – sectorul dat este trasat cu 42 vîrfuri de unghiuri în plan, fără înscrierea razelor.

În ceea ce privește organizarea circulației rutiere, au fost proiectate amplasarea indicatoarelor rutiere noi în sumă de 2 unități, conform tab. 9.16/9.17 și partea grafică.

La accesele spre trecerile de pietoni este prevăzut amenajarea căilor din pavaj tactil de culoare galbenă în volum de 14.00 m², conform tab. 9.10, pentru persoanele cu deficiențe de vedere.

A fost amenajată 1 platformă în zona stațiilor de așteptare a vehiculelor de rută conform tab. 9.11. Structura platformei a fost adoptată din pavaj, cu declivitatea transversală de 15 ‰, analogic structurii pistei pietonale. S-a prevăzut construcția stației noi în volum de 1 buc., conform tabelului 9.12.

Totodată a fost prevăzut montarea parapetului pietonal pe o lungime de 68.00 m conform tab. 9.14 și plantarea puieților de copaci la o distanță corespunzătoare față de ampriza drumului, în volum de 85 buc., conform tab. 9.15.

• **ETAPA 2, Axa 2 (partea stîngă) PC 00+00.00 – PC 08+36.40** – sectorul dat este trasat cu 50 vîrfuri de unghiuri în plan, fără înscrierea razelor.

În ceea ce privește organizarea circulației rutiere, au fost proiectate amplasarea indicatoarelor rutiere noi în sumă de 13 unități, cu aplicarea marcajului rutier în volum de – 4.41 m², conform tab. 9.16/9.17 și partea grafică.

					CARTEA 7, LOT 3: "Proiectarea reparației capitale a trotuarului pietonal din str. Alexandr Pușkin (de la intersecția cu str. Moscova pînă la intersecția cu str. Chișinău)"	Coala
Mod	Coala	Nr. document	Semnăt.	Data		22

La accesele spre trecerile de pietoni este prevăzut amenajarea căilor din pavaj tactil de culoare galbenă în volum de 18.00 m², conform tab. 9.10, pentru persoanele cu deficiențe de vedere.

A fost amenajată 1 platformă în zona stațiilor de așteptare a vehiculelor de rută conform tab. 9.11. Structura platformei a fost adoptată din pavaj, cu declivitatea transversală de 15 ‰, analogic structurii pistei pentru cicliști și celei pietonale. S-a prevăzut construcția stației noi în volum de 1 buc., conform tab. 9.12.

Totodată a fost prevăzut montarea parapetului pietonal pe o lungime de 396.00 m conform tab. 9.14 și plantarea puiștilor de copaci la o distanță corespunzătoare față de ampriza drumului, în volum de 59 buc., conform tab. 9.15.

În urma amenajării pistei pentru cicliști și celei pietonale a rezultat necesitatea de a fi reamplasat 1 indicator rutier conform tab. 9.3, din cauza că se suprapune cu elementele constructive proiectate. Reamplasarea elementelor date va fi efectuată din contul beneficiarului înainte de începerea lucrărilor de reparație a trotuarelor.

Notă: În timpul lucrărilor de construcție a trotuarelor și pistelor pentru cicliști circulația pietonilor și traficului rutier va fi organizată conform colilor 37 și 38 din compartimentul grafic.

6. Protecția mediului ambiant.

Proiectul de execuție este elaborat în conformitate cu cerințele CP D 02.01-96 "Protecția mediului ambiant la proiectarea, construcția, reconstrucția, reparația și întreținerea drumurilor auto și a traversărilor cu pod" și compartimentele corespunzătoare din СНИП 2.05.02-85 și СНИП 3.01.01-85.

Construcția pistelor pentru cicliști și celor pietonale va duce la eliminarea gropilor formate în urma exploatării îndelungate, astfel majorând siguranța și confortul circulației pietonilor și cicliștilor.

Conținutul de praf în aer se determină prin metoda de absorbție a aerului cu ajutorul filtrelor din materie. Proba se ia la înălțimea 1,2-1,5 metri pe marginea părții carosabile la diferite distanțe de la axă.

În proiectul de execuție, inclusiv pentru sistemul rutier, nu sunt prevăzute materiale, care au impact negativ asupra mediului. Unii din factorii primordiali la luarea deciziilor de proiect este minimizarea acțiunilor drumului și elementelor sale componente asupra mediului înconjurător.

7. Organizarea lucrărilor de reparație a trotuarelor.

Organizarea și cerințele tehnice la executarea lucrărilor de construcție a trotuarelor, precum și metodele și fazele de verificare a calității de execuție a lucrărilor se vor efectua în conformitate cu

					CARTEA 7, LOT 3: "Proiectarea reparației capitale a trotuarului pietonal din str. Alexandr Pușkin (de la intersecția cu str. Moscova pînă la intersecția cu str. Chișinău)"	Coala
Mod	Coala	Nr. document	Semnăt.	Data		23

cerințele СНиП 3.01.01-85 "Организация строительного производства", СНиП 3.06.03-85" Автомобильные дороги", СНиП III-4-80 "Техника безопасности в строительстве", ПИБ-05-86, "Правила пожарной безопасности при производстве строительного-монтажных работ", Legea RM privind calitatea în construcții nr.721-XII din 02.02-96", NCM A.02.02-96" Regulament privind conducerea și asigurarea calității", "CP A.08.01-96 "Instrucțiuni de verificare a calității și de recepție a lucrărilor ascunse și/sau în faze determinante la construcții".

Lucrările de construcție a trotuarelor vor fi organizate în 2 etape, respectiv: ETAPA 1, Axa 1 (partea dreaptă) PC 00+00.00 – PC 08+40.83 și ETAPA 2, Axa 2 (partea stângă) PC 00+00.00 – PC 08+36.40, în prezența circulației traficului rutier.

Conform ETAPA 1, Axa 1 (partea dreaptă) este necesar de a fi reamplasați următorii stâlpi de comunicații:

- PC 01+46.17 – 1 buc.;
- PC 01+57.71 – 1 buc.;
- PC 01+58.50 – 1 buc.;
- PC 03+79.47 – 1 buc.;
- PC 04+23.13 – 1 buc.;

Conform ETAPA 2, Axa 2 (partea stângă) este necesar de a fi reamplasați următorii stâlpi de comunicații:

- PC 07+00.45 – 1 buc.;
- PC 07+27.18 – 1 buc.;
- PC 07+55.07 – 2 buc.;

Lucrările de transferare a comunicațiilor se vor efectua într-un proiect adițional din contul beneficiarului înainte de începerea lucrărilor de construcție a trotuarelor. Antreprenorul va începe lucrările de construcție numai după informarea și acordul proprietarilor de comunicații subterane sau terestre.

Cantitățile de lucrări pentru executarea reparației trotuarelor sunt prezentate pe planșe și în listele cu cantități. Reieșind din caracterul și volumul lucrărilor, durata de construcție este de **2 luni, inclusiv perioada de pregătire.**

8. Condiții de exploatare și întreținere a trotuarelor.

Cu scopul menținerii și îmbunătățirii calităților tehnice și estetice a trotuarelor, precum și asigurarea circulației pietonilor și cicliștilor în siguranță și confort pe tot timpul exploatării lui, este necesar permanent de efectuat lucrări de întreținere. Lucrările de întreținere trebuie de efectuat în conformitate cu cerințele CP D.02.24:2019 "Clasificarea și periodicitatea executării lucrărilor de

					CARTEA 7, LOT 3: "Proiectarea reparației capitale a trotuarului pietonal din str. Alexandr Pușkin (de la intersecția cu str. Moscova pînă la intersecția cu str. Chișinău)"	<i>Coala</i>
<i>Mod</i>	<i>Coala</i>	<i>Nr. document</i>	<i>Semnăt.</i>	<i>Data</i>		24

întreținere și reparație a drumurilor publice” și a Instrucției ramurale MTC al RM nr. 01-266 din 18.08.99.

Pentru aprecierea stării tehnice a trotuarelor, periodic e necesar de îmfăptuit lucrări de examinare a stării tehnice în conformitate cu cerințele CP D.02.14 – 2013 „Reguli privind investigarea și evaluarea stării drumurilor”.

NOTĂ: Pentru execuția reparației a sectoarelor de trotuare, sunt stabilite următoarele faze determinante:

- ETAPA 1, Axa 1 (partea dreaptă) PC 00+00.00 - PC 08+40.83 - execuția volumelor de lucrări pentru construcția structurii trotuarului, cu organizarea circulației pietonilor.

- ETAPA 2, Axa 2 (partea stîngă) PC 00+00.00 - PC 08+36.40 - execuția volumelor de lucrări pentru construcția structurii pistelor pentru cicliști și celor pietonale, cu organizarea circulației pietonilor și cicliștilor.

NOTĂ: Stabilirea etapelor/lucrărilor ce devin ascunse vor fi determinate de responsabilul tehnic și dirigintele de șantier atestați, cu consultarea la necesitate a proiectantului.

NOTĂ: Administrația primăriei și constructorul (antreprenourul) sunt obligați ca până la începerea lucrărilor de reparație și construcție a drumului să verifice de la organele specializate amplasarea și adâncimea de amplasare a rețelelor de electricitate, telefonie, gazoduct, apeduct, canalizare ș.a. (după caz).

Manager Șef Proiect



Munteanu M.

					CARTEA 7, LOT 3: "Proiectarea reparației capitale a trotuarului pietonal din str. Alexandr Pușkin (de la intersecția cu str. Moscova pînă la intersecția cu str. Chișinău)"	Coala
Mod	Coala	Nr. document	Semnăt.	Data		25

9. Borderoul volumelor de lucrări și fișele cu cantități

<i>Mod</i>	<i>Coala</i>	<i>Nr. document</i>	<i>Semnăt.</i>	<i>Data</i>	CARTEA 7, LOT 3: "Proiectarea reparației capitale a trotuarului pietonal din str. Alexandr Pușkin (de la intersecția cu str. Moscova pînă la intersecția cu str. Chișinău)"	<i>Coala</i>
						26

Tabelul unghiurilor de deviere, aliniamente și curbe în plan, str. Alexandr Pușkin, mun. Bălți.

Tabelul 9.1

№	Pozitie VU		Unghiul		Elementele curbelor circulare si progresive in plan								Extremele elementelor de curba				Distanța dintre VU	Lungimea aliniamentelor	Rumb	Coordonate, m		
	PC	km	stinga	dreapta	R	L1	L2	T1	T2	Кполн	Ксохр	B	D	ICP	ICC	SCC				SCP	Nordice	Vestice
ETAPA 1, Аxa 1 (partea dreaptă) PC 00+00,00 - PC 08+40,83																						
ÎT	0+00.00	0		0°0'0"																290884,72	164509,33	
VU1	0+05.19	0		23°36'16"																	290889,91	164509,17
VU2	0+07.53	0		37°59'2"																	290892,08	164510,04
VU3	0+09.36	0		25°35'37"																	290893,00	164511,62
VU4	1+44.91	0		2°11'57"																	290903,88	164646,73
VU5	1+55.41	0	1°5'32"																		290904,32	164657,22
VU6	1+92.67	0	2°26'37"																		290906,59	164694,42
VU7	2+00.44	0	2°42'59"																		290907,40	164702,14
VU8	2+18.23	0	3°40'26"																		290910,07	164719,73
VU9	2+32.62	0	7°3'2"																		290913,15	164733,79
VU10	2+43.30	0		4°59'15"																	290916,69	164743,86
VU11	2+48.51	0		2°3'32"																	290917,99	164748,91
VU12	2+61.39	0		10°30'21"																	290920,74	164761,49
VU13	2+64.67	0	38°46'58"																		290920,84	164764,77
VU14	2+76.04	0	2°11'54"																		290928,24	164773,40
VU15	2+79.54	0		8°44'1"																	290930,62	164775,97
VU16	2+97.44	0		0°29'17"																	290940,65	164790,79
VU17	3+17.28	0		0°0'38"																	290951,63	164807,32
VU18	3+39.27	0		0°39'35"																	290963,80	164825,64
VU19	3+52.14	0		0°37'12"																	290970,79	164836,44
VU20	3+62.53	0		5°59'44"																	290976,53	164845,10
VU21	3+65.72	0		6°18'41"																	290978,01	164847,93
VU22	3+78.70	0		6°10'52"																	290985,24	164858,70
VU23	3+79.72	0		6°20'24"																	290985,90	164859,49

Borderoul cotelor de proiect, str. Alexandr Pușkin, mun. Bălți.

Tabelul 9.2

PC	Lățimea, m				Cote, m					Declivități, ‰				Coordonate, m										
	Partea stângă		Partea dreaptă		Partea stângă		Axa	Partea dreaptă		Partea stângă		Partea dreaptă		Partea stângă		Partea dreaptă		Axa		Partea stângă		Partea dreaptă		
	Trotuar	Pistă pentru cicliști	Pistă pentru cicliști	Trotuar	Marginea trotuarului	Marginea pistei pentru cicliști		Marginea pistei pentru cicliști	Marginea trotuarului	Trotuar	Pistă pentru cicliști	Pistă pentru cicliști	Trotuar	Marginea trotuarului	Marginea pistei pentru cicliști	Marginea trotuarului	Nord X	Est Y	Nord X	Est Y	Nord X	Est Y	Nord X	Est Y
ETAPA 1, Axa 1 (partea dreaptă) PC 00+00,00 - PC 08+40,83																								
0+00.00				4,25			102,97		103,03										290884,72	164509,33			290884,85	164513,58
0+03.55				4,29			102,98		103,04										290888,26	164509,22			290888,40	164513,51
0+12.00				4,08			102,99		103,05										290893,21	164514,25			290889,14	164514,58
0+12.01				4,08			102,99		103,05										290893,21	164514,26			290889,14	164514,59
0+20.00				4,33			102,93		103,00										290893,85	164522,22			290889,54	164522,57
0+26.75				4,54			102,88		102,95										290894,40	164528,95			290889,87	164529,32
0+26.76				4,54			102,88		102,95										290894,40	164528,96			290889,88	164529,33
0+30.00				4,64			102,86		102,93										290894,66	164532,19			290890,03	164532,56
0+40.00				4,33			102,79		102,85										290895,46	164542,16			290891,14	164542,51
0+50.00				4,96			102,68		102,75										290896,26	164552,13			290891,32	164552,53
0+60.00				4,91			102,57		102,65										290897,06	164562,10			290892,17	164562,49
0+70.00				4,73			102,47		102,54										290897,87	164572,06			290893,15	164572,44
0+80.00				4,65			102,36		102,43										290898,67	164582,03			290894,03	164582,40
0+90.00				4,67			102,29		102,36										290899,47	164592,00			290894,82	164592,37
1+00.00				4,48			102,21		102,28										290900,27	164601,97			290895,81	164602,33
1+10.00				4,32			102,14		102,21										290901,08	164611,93			290896,77	164612,28
1+20.00				4,21			102,07		102,13										290901,88	164621,90			290897,68	164622,24
1+30.00				4,11			101,97		102,03										290902,68	164631,87			290898,59	164632,20
1+40.00				4,25			101,88		101,94										290903,48	164641,84			290899,25	164642,18
1+47.05				4,23			101,73		101,79										290903,97	164648,87			290899,74	164649,05
1+47.06																								
1+50.00																								
1+54.39																								
1+54.40				3,00			101,65		101,70										290904,28	164656,21			290901,28	164656,34
1+60.00				3,00			101,84		101,89										290904,60	164661,80			290901,60	164661,99
1+70.00				3,00			101,87		101,91										290905,21	164671,79			290902,21	164671,97
1+80.00				3,00			101,83		101,88										290905,82	164681,77			290902,82	164681,95
1+85.04				3,00			101,82		101,86										290906,13	164686,80			290903,13	164686,98
1+85.05				5,64			101,82		101,90										290906,13	164686,81			290900,50	164687,15
1+90.00				5,40			101,80		101,88										290906,43	164691,75			290901,04	164692,08
2+00.00				5,11			101,77		101,85										290907,35	164701,70			290902,27	164702,23
2+10.00				3,53			101,64		101,69										290908,83	164711,59			290905,35	164712,12
2+20.00				3,07			101,51		101,55										290910,45	164721,46			290907,45	164722,11
2+30.00				3,50			101,27		101,33										290912,59	164731,23			290909,16	164731,98
2+33.70				3,84			101,19		101,25										290913,50	164734,81			290909,88	164736,08
2+33.71																								
2+40.00																								
2+41.19																								
2+41.20				3,43			100,95		101,00										290915,99	164741,88			290912,76	164743,02
2+50.00				3,70			100,89		100,95										290918,30	164750,36			290914,69	164751,15
2+60.00				3,01			100,75		100,80										290920,44	164760,13			290917,50	164760,78
2+65.85				3,60			100,59		100,64										290921,61	164765,67			290918,87	164768,01
2+65.86																								
2+70.00																								
2+73.09																								
2+73.10				2,01			100,50		100,53										290926,33	164771,17			290924,80	164772,48
2+80.00				2,81			100,46		100,51										290930,88	164776,35			290928,55	164777,92
2+90.00				2,73			100,39		100,43										290936,48	164784,63			290934,22	164786,16
3+00.00				2,65			100,32		100,36										290942,06	164792,93			290939,85	164794,40
3+10.00				2,59			100,25		100,29										290947,60	164801,26			290945,44	164802,69
3+20.00				3,83			100,18		100,24										290953,13	164809,59			290949,94	164811,71
3+30.00				2,42			100,02		100,06										290958,66	164817,92			290956,65	164819,25
3+40.00				2,48			99,87		99,90										290964,19	164826,25			290962,10	164827,60
3+50.00				2,51			99,79		99,83										290969,63	164834,64			290967,52	164836,01
3+60.00				1,93			99,71		99,74										290975,14	164842,99			290973,53	164844,06
3+67.19				1,29			99,63		99,65										290978,83	164849,15			290977,76	164849,86
3+67.20																								
3+70.00																								

0+70.00	3,00	1,50			102,56	102,57	102,51			-15,00	-15,00			290909,22	164572,44	290910,79	164572,32	290906,23	164572,69				
0+80.00	3,00	1,50			102,55	102,56	102,51			-15,00	-15,00			290910,02	164582,41	290911,60	164582,28	290907,03	164582,65				
0+90.00	3,00	1,50			102,41	102,42	102,37			-15,00	-15,00			290910,85	164592,37	290912,43	164592,23	290907,87	164592,62				
1+00.00	3,00	1,50			102,27	102,28	102,23			-15,00	-15,00			290911,69	164602,33	290913,26	164602,20	290908,70	164602,58				
1+10.00	3,00	1,50			102,17	102,17	102,12			-15,00	-15,00			290912,53	164612,30	290914,10	164612,16	290909,54	164612,55				
1+20.00	3,00	1,50			102,06	102,07	102,02			-15,00	-15,00			290913,36	164622,26	290914,94	164622,13	290910,37	164622,51				
1+30.00	3,00	1,50			101,99	102,00	101,94			-15,00	-15,00			290914,20	164632,23	290915,77	164632,09	290911,21	164632,48				
1+40.00	3,00	1,50			101,92	101,92	101,87			-15,00	-15,00			290915,27	164641,98	290916,83	164641,75	290912,30	164642,41				
1+43.50	3,00	1,50			101,88	101,89	101,84			-15,00	-15,00			290915,83	164645,33	290917,39	164645,04	290912,88	164645,86				
1+43.51																							
1+50.00																							
1+50.99																							
1+51.00	3,00	1,50			101,89	101,83	101,81			-15,00	-15,00			290918,73	164652,42	290915,70	164652,97	290914,22	164653,24				
1+60.00	3,00	1,50			101,99	101,93	101,91			-15,00	-15,00			290919,92	164661,68	290916,85	164662,01	290915,36	164662,17				
1+70.00	3,00	1,50			101,95	101,89	101,86			-15,00	-15,00			290920,98	164671,62	290917,92	164671,95	290916,43	164672,11				
1+80.00	3,00	1,50			101,90	101,84	101,82			-15,00	-15,00			290921,91	164681,73	290918,84	164681,96	290917,34	164682,07				
1+90.00	3,00	1,50			101,88	101,82	101,80			-15,00	-15,00			290922,63	164691,71	290919,56	164691,93	290918,07	164692,04				
1+99.10	4,19	1,50			101,62	101,54	101,52			-15,00	-15,00			290924,48	164700,70	290920,22	164701,01	290918,72	164701,12				
1+99.20	5,39	1,50			101,63	101,54	101,51			-15,00	-15,00			290925,68	164700,71	290920,23	164701,11	290918,73	164701,22				
2+00.00	5,83	1,50			101,61	101,51	101,49			-15,00	-15,00			290926,18	164701,48	290920,28	164701,90	290918,79	164702,01				
2+04.00	7,09	1,50			101,60	101,48	101,45			-15,00	-15,00			290927,97	164704,30	290920,93	164705,67	290919,46	164705,95				
2+10.00	6,83	1,50			101,54	101,42	101,40			-15,00	-15,00			290928,86	164710,24	290922,07	164711,56	290920,60	164711,84				
2+20.00	6,37	1,50			101,44	101,33	101,31			-15,00	-15,00			290930,31	164720,15	290923,97	164721,38	290922,50	164721,66				
2+30.00	5,97	1,50			101,24	101,14	101,12			-15,00	-15,00			290931,81	164730,04	290925,87	164731,19	290924,40	164731,48				
2+40.00	5,51	1,50			101,05	100,95	100,93			-15,00	-15,00			290933,26	164739,95	290927,78	164741,01	290926,30	164741,30				
2+50.00	5,92	1,50			100,84	100,74	100,71			-15,00	-15,00			290935,57	164749,69	290929,68	164750,83	290928,20	164751,11				
2+54.90	5,82	1,50			100,74	100,63	100,61			-15,00	-15,00			290936,29	164751,96	290931,18	164754,90	290929,88	164755,65				
2+54.91																							
2+60.00																							
2+70.00																							
2+80.00																							
2+90.00																							
3+00.00																							
3+03.95																							
3+03.96	3,08	1,00			100,25	100,18	100,17			-15,00	-15,00			290957,83	164795,89	290955,18	164797,62	290954,35	164798,17				
3+10.00	3,00	1,00			100,23	100,17	100,16			-15,00	-15,00			290961,07	164800,98	290958,50	164802,67	290957,66	164803,22				
3+20.00	2,97	1,00			100,21	100,15	100,14			-15,00	-15,00			290966,53	164809,36	290963,98	164811,04	290963,14	164811,58				
3+30.00	2,90	1,00			100,06	100,00	99,99			-15,00	-15,00			290971,95	164817,77	290969,46	164819,40	290968,62	164819,95				
3+40.00	2,84	1,00			99,90	99,85	99,84			-15,00	-15,00			290977,38	164826,16	290974,94	164827,76	290974,10	164828,31				
3+50.00	2,84	1,00			99,83	99,77	99,76			-15,00	-15,00			290982,86	164834,52	290980,43	164836,12	290979,59	164836,67				
3+60.00	2,79	1,00			99,76	99,70	99,69			-15,00	-15,00			290988,31	164842,91	290985,91	164844,49	290985,07	164845,03				
3+63.95	2,17	1,00			99,72	99,67	99,66			-15,00	-15,00			290990,11	164845,69	290988,48	164847,24	290987,75	164847,93				
3+63.96																							
3+70.00																							
3+79.74																							
3+79.75	4,63				99,71		99,64			-15,00				291000,27	164858,64			290996,39	164861,16				
3+80.00	4,58				99,70		99,63			-15,00				291000,37	164858,88			290996,52	164861,37				
3+87.00	3,73				99,59		99,54			-15,00				291003,07	164865,38			290999,95	164867,44				
3+90.00	3,16				99,54		99,50			-15,00				291004,24	164868,20			291001,60	164869,94				
4+00.00	2,00				99,39		99,36			-15,00				291008,77	164877,19			291007,10	164878,29				
4+10.00	2,01				99,31		99,28			-15,00				291014,31	164885,62			291012,58	164886,66				
4+20.00	2,83				99,23		99,19			-15,00				291019,86	164894,30			291017,28	164895,47				
4+25.55	3,69				99,13		99,07			-15,00				291022,92	164898,97			291019,57	164900,52				
4+25.56	3,00	1,00			99,15	99,09	99,07			-15,00	-15,00			291023,28	164898,81	291020,49	164900,11	291019,58	164900,53				
4+30.00	3,00	1,00			99,05	98,99	98,98			-15,00	-15,00			291025,15	164902,84	291022,36	164904,14	291021,45	164904,56				
4+40.00	3,00	1,00			98,84	98,78	98,77			-15,00	-15,00			291029,29	164912,02	291026,48	164913,27	291025,56	164913,67				
4+50.00	3,00	1,00			98,69	98,63	98,62			-15,00	-15,00			291033,34	164921,16	291030,52	164922,41	291029,61	164922,82				
4+56.10	3,00	1,00			98,60	98,54	98,53			-15,00	-15,00			291035,87	164927,07	291032,96	164928,09	291032,02	164928,42				
4+56.11																							
4+60.00																							
4+63.94																							
4+63.95	3,00	1,00			98,50	98,44	98,42			-15,00	-15,00			291037,82	164935,10	291034,83	164935,82	291033,86	164936,05				
4+70.00	3,00	1,00			98,39	98,33	98,32			-15,00	-15,00			291039,85	164940,10	291037,01	164941,28	291036,08	164941,67				
4+79.40	3,00	1,00			98,23	98,17	98,16			-15,00	-15,00			291043,47	164948,86	291040,61	164949,99	291039,68	164950,35				
4+79.41																							
4+80.00																							
4+84.44																							
4+84.45	3,00	1,50			98,18	98,12	98,10			-15,00	-15,00			291045,78	164953,38	291042,92	164954,51	291041,52	164955,05				
4+90.00	3,00	1,50			98,11	98,05	98,03			-15,00	-15,00			291047,81	164958,57	291044,93	164959,68	291043,54	164960,22				
5+00.00	3,00	1,50																					

5+20.00	3,00	1,50			97,70	97,64	97,62			-15,00	-15,00			291058,67	164986,53	291055,80	164987,64	291054,41	164988,19				
5+30.00	3,00	1,50			97,63	97,57	97,55			-15,00	-15,00			291062,30	164996,10	291059,38	164997,07	291057,95	164997,53				
5+40.00	3,00	1,50			97,56	97,50	97,47			-15,00	-15,00			291065,43	165005,60	291062,50	165006,56	291061,08	165007,03				
5+50.00	3,00	1,50			97,50	97,44	97,41			-15,00	-15,00			291068,56	165015,10	291065,63	165016,06	291064,21	165016,53				
5+60.00	3,00	1,50			97,44	97,38	97,35			-15,00	-15,00			291071,67	165024,83	291068,70	165025,65	291067,26	165026,05				
5+70.00	3,00	1,50			97,32	97,26	97,24			-15,00	-15,00			291074,34	165034,47	291071,37	165035,29	291069,92	165035,69				
5+73.60	3,00	1,50			97,28	97,22	97,19			-15,00	-15,00			291075,33	165037,43	291072,46	165038,55	291071,06	165039,10				
5+73.61																							
5+79.74																							
5+79.75	3,00	1,50			97,28	97,22	97,20			-15,00	-15,00			291077,58	165043,15	291074,71	165044,28	291073,31	165044,82				
5+80.00	3,00	1,50			97,28	97,22	97,20			-15,00	-15,00			291077,67	165043,38	291074,80	165044,51	291073,41	165045,06				
5+90.00	3,00	1,50			97,37	97,31	97,29			-15,00	-15,00			291081,30	165052,72	291078,43	165053,84	291077,03	165054,38				
6+00.00	3,00	1,50			97,16	97,10	97,07			-15,00	-15,00			291084,53	165062,50	291081,59	165063,42	291080,16	165063,87				
6+10.00	3,00	1,50			97,13	97,07	97,05			-15,00	-15,00			291087,52	165072,04	291084,58	165072,97	291083,15	165073,41				
6+20.00	3,00	1,50			97,11	97,05	97,02			-15,00	-15,00			291090,54	165081,51	291087,62	165082,47	291086,19	165082,94				
6+30.00	3,00	1,50			97,05	96,99	96,97			-15,00	-15,00			291093,66	165091,02	291090,73	165091,98	291089,30	165092,44				
6+40.00	3,00	1,50			97,00	96,94	96,92			-15,00	-15,00			291096,77	165100,52	291093,84	165101,48	291092,41	165101,95				
6+50.00	3,00	1,50			96,97	96,91	96,89			-15,00	-15,00			291099,91	165109,97	291096,99	165110,95	291095,57	165111,43				
6+60.00	3,00	1,50			96,94	96,88	96,86			-15,00	-15,00			291103,31	165119,44	291100,19	165120,43	291098,77	165120,91				
6+70.00	3,00	1,50			96,91	96,85	96,83			-15,00	-15,00			291106,31	165128,92	291103,39	165129,90	291101,97	165130,38				
6+77.70	3,00	1,50			96,80	96,74	96,72			-15,00	-15,00			291108,77	165136,32	291105,83	165137,24	291104,40	165137,69				
6+77.71																							
6+80.00																							
6+84.59																							
6+84.60	3,00	1,00			96,76	96,70	96,69			-15,00	-15,00			291110,36	165143,05	291107,42	165143,97	291106,47	165144,27				
6+90.00	3,00	1,00			96,78	96,72	96,71			-15,00	-15,00			291111,04	165148,28	291108,11	165149,24	291107,16	165149,56				
6+95.39	3,00	1,00			96,80	96,74	96,72			-15,00	-15,00			291112,73	165153,40	291109,80	165154,36	291108,85	165154,68				
6+95.40	3,00	1,00			96,80	96,74	96,72			-15,00	-15,00			291112,73	165153,41	291109,81	165154,37	291108,86	165154,68				
7+00.00	3,00	1,00			96,81	96,75	96,74			-15,00	-15,00			291114,17	165157,77	291111,25	165158,74	291110,30	165159,05				
7+10.00	3,00	1,00			96,84	96,78	96,76			-15,00	-15,00			291117,31	165167,27	291114,38	165168,24	291113,43	165168,55				
7+20.00	3,00	1,00			96,86	96,80	96,78			-15,00	-15,00			291120,43	165176,78	291117,50	165177,74	291116,55	165178,05				
7+28.00	3,00	1,00			96,77	96,71	96,69			-15,00	-15,00			291122,93	165184,16	291120,06	165185,26	291119,12	165185,62				
7+28.01	3,00	1,00			96,77	96,71	96,69			-15,00	-15,00			291122,93	165184,17	291120,06	165185,27	291119,13	165185,63				
7+30.00	3,00	1,00			96,75	96,69	96,67			-15,00	-15,00			291123,65	165186,02	291120,77	165187,13	291119,84	165187,49				
7+40.00	3,00	1,00			96,63	96,57	96,56			-15,00	-15,00			291127,24	165195,36	291124,37	165196,46	291123,44	165196,82				
7+50.00	3,00	1,00			96,59	96,53	96,52			-15,00	-15,00			291130,84	165204,69	291127,96	165205,79	291127,03	165206,15				
7+58.95	3,00	1,00			96,56	96,50	96,48			-15,00	-15,00			291134,49	165213,36	291131,50	165214,13	291130,53	165214,38				
7+58.96																							
7+60.00																							
7+65.99																							
7+66.00	3,00	1,50			96,66	96,60	96,58			-15,00	-15,00			291136,73	165220,06	291133,74	165220,83	291132,29	165221,20				
7+70.00	3,00	1,50			96,64	96,58	96,56			-15,00	-15,00			291137,76	165223,52	291134,85	165224,54	291133,44	165225,03				
7+80.00	3,00	1,50			96,60	96,54	96,52			-15,00	-15,00			291141,06	165232,96	291138,16	165233,97	291136,74	165234,47				
7+90.00	3,00	1,50			96,59	96,53	96,51			-15,00	-15,00			291144,42	165242,29	291141,53	165243,36	291140,13	165243,88				
8+00.00	3,00	1,50			96,58	96,52	96,50			-15,00	-15,00			291147,89	165251,67	291145,00	165252,74	291143,59	165253,26				
8+10.00	3,00	1,50			96,59	96,53	96,51			-15,00	-15,00			291151,35	165261,05	291148,46	165262,12	291147,06	165262,64				
8+20.00	3,00	1,50			96,60	96,54	96,52			-15,00	-15,00			291154,66	165270,60	291151,75	165271,60	291150,33	165272,09				
8+30.00	3,00	1,50			96,50	96,44	96,42			-15,00	-15,00			291157,92	165280,05	291155,01	165281,05	291153,59	165281,54				
8+34.00	3,00	1,50			96,46	96,40	96,37			-15,00	-15,00			291159,22	165283,83	291156,31	165284,84	291154,90	165285,32				
8+36.40	3,00	1,50			96,43	96,37	96,35			-15,00	-15,00			291160,01	165286,10	291157,10	165287,11	291155,68	165287,59				

Elaborat

Bubulici

Bubulici V.

Verificat

Munteanu M.

Munteanu M.

Reamplasarea indicatoarelor de circulație rutieră existente, str. Alexandr Pușkin, mun. Bălți.

Tabelul 9.3

Nr.	Poziția, PC		Cantitatea	Fundația existentă din beton	Notă
	Stînga	Dreapta			
			buc.	buc.	
1	2	3	4	5	6
ETAPA 2, Axa 2 (partea stîngă) PC 00+00,00 - PC 08+36,40					
1	PC 01+65,18		1	1	
Total ETAPA 2, Axa 2 (partea stîngă)			1	1	

Notă: Elementele demontate vor fi încărcate, transportate, descărcate și depozitate la distanța de 8.00 km.

Elaborat

Bubulici V.

Verificat

Munteanu M.

Demontarea stațiilor existente, str. Alexandr Pușkin, mun. Bălți.

Tabelul 9.4

Nr.	Poziție PC+		Demontarea acoperișului din tablă metalică		Demontarea elementelor metalice a carcasei stației		Demontarea stîlpilor metalici	
	stînga	dreapta	Suprafața	Masa	Lungimea	Masa	Lungimea	Masa
			m ²	kg	m.l.	kg	m.l.	kg
1	2	3	4	5	6	7	8	9
ETAPA 2, Axa 2 (partea stîngă) PC 00+00,00 - PC 08+36,40								
1	PC 07+34,68		13,92	222,64	50,74	117,67	12,00	99,48
Total ETAPA 2, Axa 2 (partea stîngă)			13,92	222,64	50,74	117,67	12,00	99,48

Notă: Elementele demontate vor fi încărcate, transportate, descărcate și depozitate la distanța de 8.00 km.

Elaborat

Bubulici V.

Verificat

Munteanu M.

Borderoul volumelor de lucrări pentru demolarea trotuarelor existente, str. Alexandr Pușkin, mun. Bălți.

Tabelul 9.5

Nr	Poziție PC+		Lungimea demolată m	Demontarea bordurii din beton existente PB 100.20.8			Decaparea fundației existente din beton sub piatra de bordură PB 100.20.8 m³	Decaparea stratului existent de asfalt cu piatră spartă, h _{med} =0,13 m m³	Decaparea stratului existent de beton cu piatră spartă existentă, h _{med} =0,15 m m³	Decaparea stratului existent din piatră spartă, h _{med} =0,12 m m³	Demontarea pietrei de pavaj existente, h _{med} =0,04 m m²	
	stînga	dreapta		Stînga,m	Dreapta, m	Total,m						m³
ETAPA 1, Axa 1 (partea dreaptă) PC 00+00,00 - PC 08+40,83												
1		PC 00+00,00 - PC 01+00,00	100,00					92,25		0,89	7,44	
2		PC 01+00,00 - PC 02+00,00	92,39		18,84	18,84	0,30	0,60	80,86		8,20	
3		PC 02+00,00 - PC 03+00,00	90,19		4,71	4,71	0,08	0,15	45,76	1,72		
4		PC 03+00,00 - PC 04+00,00	81,63					29,80	2,23	3,88	32,34	
5		PC 04+00,00 - PC 05+00,00	68,39		9,42	9,42	0,15	0,30	31,46			
6		PC 05+00,00 - PC 06+00,00	58,38		23,55	23,55	0,38	0,75	37,23			
7		PC 06+00,00 - PC 07+00,00	100,00					62,19				
8		PC 07+00,00 - PC 08+00,00	94,61					42,71		7,72	64,37	
9		PC 08+00,00 - PC 08+40,83	40,83					15,33		4,32	36,00	
Total ETAPA 1, Axa 1 (partea dreaptă)			726,42		56,52	56,52	0,90	1,81	437,57	3,95	25,02	208,47
ETAPA 2, Axa 2 (partea stîngă) PC 00+00,00 - PC 08+36,40												
1	PC 00+00,00 - PC 01+00,00		100,00	23,55		23,55	0,38	0,75	70,21			
2	PC 01+00,00 - PC 02+00,00		91,74	37,68		37,68	0,60	1,21	98,46			
3	PC 02+00,00 - PC 03+00,00		53,03	37,68		37,68	0,60	1,21	70,46			
4	PC 03+00,00 - PC 04+00,00		85,03					40,56		2,17	18,12	
5	PC 04+00,00 - PC 05+00,00		86,65					42,75				
6	PC 05+00,00 - PC 06+00,00		92,43					42,27				
7	PC 06+00,00 - PC 07+00,00		93,08					42,79	1,81	4,05	33,74	
8	PC 07+00,00 - PC 08+00,00		92,10					42,20	0,17			
9	PC 08+00,00 - PC 08+36,40		36,40					11,54				
Total ETAPA 2, Axa 2 (partea stîngă)			730,46	98,91		98,91	1,58	3,17	461,23	1,98	6,22	51,86
Total ETAPA 1, Axa 1 + ETAPA 2, Axa 2			1456,88	98,91		155,43	2,49	4,97	898,80	5,92	31,24	260,33

Notă: Materialul decapat va fi încărcat, transportat, descărcat și depozitat la distanța de 8,00 km.

Elaborat  Bubulici V.

Verificat  Munteanu M.

Demontarea pietrei de bordură existentă, str. Alexandr Pușkin, mun. Bălți.

Tabelul 9.6

Nr.	Poziție PC+		Demontarea bordurii existente din beton				Fundatie existentă din beton sub bordură
	stînga	dreapta	stînga	dreapta	total, m.l.	m ³	
1	2	3	4	5	6	7	8
ETAPA 1, Axa 1 (partea dreaptă) PC 00+00,00 - PC 08+40,83							
1		PC 00+00,00 - PC 00+09,36		9,50	9,50	0,43	0,56
2		PC 01+45,01 - PC 01+47,90		8,45	8,45	0,38	0,50
3		PC 01+53,91 - PC 01+55,33		8,90	8,90	0,40	0,53
4		PC 01+63,98 - PC 01+68,73		4,75	4,75	0,21	0,28
5		PC 02+32,68 - PC 02+33,82		4,20	4,20	0,19	0,25
6		PC 02+41,08 - PC 02+65,85		34,65	34,65	1,56	2,04
7		PC 02+72,35 - PC 03+68,50		100,00	100,00	4,50	5,90
8		PC 03+77,03 - PC 04+27,42		57,35	57,35	2,58	3,38
9		PC 04+38,77 - PC 04+68,55		38,05	38,05	1,71	2,24
10		PC 07+57,25 - PC 07+57,81		3,30	3,30	0,15	0,19
11		PC 07+62,71 - PC 07+63,92		3,70	3,70	0,17	0,22
Total ETAPA 1, Axa 1 (partea dreaptă)				272,85	272,85	12,28	16,10
ETAPA 2, Axa 2 (partea stîngă) PC 00+00,00 - PC 08+36,40							
1	PC 00+00,00 - PC 00+54,34		54,45		54,45	2,45	3,21
2	PC 00+63,73 - PC 00+80,98		17,25		17,25	0,78	1,02
3	PC 00+88,46 - PC 01+43,48		58,50		58,50	2,63	3,45
4	PC 01+50,14 - PC 01+53,44		22,00		22,00	0,99	1,30
5	PC 01+55,00 - PC 01+80,33		34,30		34,30	1,54	2,02
6	PC 01+55,48 - PC 01+75,79		57,65		57,65	2,59	3,40
7	PC 01+62,23 - PC 01+67,00		4,75		4,75	0,21	0,28
8	PC 02+45,11 - PC 02+49,88		4,80		4,80	0,22	0,28
9	PC 02+52,62 - PC 02+56,24		7,75		7,75	0,35	0,46
10	PC 03+03,57 - PC 03+64,28		60,70		60,70	2,73	3,58
11	PC 03+78,21 - PC 04+25,58		53,00		53,00	2,39	3,13
12	PC 04+78,63 - PC 04+79,44		4,60		4,60	0,21	0,27
13	PC 04+84,37 - PC 04+86,66		5,70		5,70	0,26	0,34
14	PC 05+71,88 - PC 05+73,50		8,90		8,90	0,40	0,53
15	PC 05+79,55 - PC 05+81,62		7,85		7,85	0,35	0,46
16	PC 06+00,00 - PC 06+05,60		8,30		8,30	0,37	0,49
17	PC 06+09,82 - PC 06+28,69		19,95		19,95	0,90	1,18
18	PC 06+85,31 - PC 07+28,05		42,75		42,75	1,92	2,52
19	PC 07+58,20 - PC 07+59,70		4,65		4,65	0,21	0,27
20	PC 07+64,70 - PC 07+68,06		5,80		5,80	0,26	0,34
Total ETAPA 2, Axa 2 (partea stîngă)			483,65		483,65	21,76	28,54
Total ETAPA 1, Axa 1 + ETAPA 2, Axa 2			483,65	272,85	756,50	34,04	44,63

Notă: Materialul decapat va fi încărcat, transportat, descărcat și depozitat la distanța de 8.00 km.

Elaborat

Bubulici

Bubulici V.

Verificat

Munteanu M.

Munteanu M.

Borderoul volumelor de lucrări pentru defrișarea rădăcinilor existente a copacilor tăiați, str. Alexandr Pușkin, mun. Bălți.

Tabelul 9.7

Nr.	Direcția		Lungimea defrișată	Suprafața defrișată	Defrișarea rădăcinilor cu diametrul 10-50 cm cu tractorul cu încărcarea și transportarea la distanța de 8,00 km.	Încărcarea rădăcinilor copacilor în autobasculante cu transportarea la distanța de 8,00 km	
	Stinga	Dreapta				m ³	tone
	2	3				4	5
ETAPA 1, Axa 1 (partea dreaptă) PC 00+00,00 - PC 08+40,83							
1		PC 01+70,00 - PC 01+80,00	10,00	0,006	1,00	0,45	0,43
2		PC 05+75,00 - PC 05+85,00	10,00	0,006	1,00	3,65	3,47
3		PC 06+60,00 - PC 06+80,00	20,00	0,012	2,00	0,90	0,86
Total ETAPA 1, Axa 1 (partea dreaptă)			40,00	0,024	4,00	5,00	4,75

Elaborat

Bubulici

Bubulici V.

Verificat

Munteanu M.

Munteanu M.

Poziție PC+		Decaparea covatei trotuarului în pământ de cat. II $\gamma=1,89 \text{ t/m}^3$, cu excavatorul cu cupă de $0,40 \text{ m}^3$, cu încărcare, transportare, descărcare și depozitare la distanța de 8 km.	Pământ de umplutură pentru zonele verzi și pe sectoarele rambleiate.	Reprofilarea și nivelarea mecanică pe taluzuri și zone verzi.	Amenajarea stratului vegetal pe taluzuri și zone verzi cu însămînțare cu iarbă, $h=0,15 \text{ m}$.	Nivelarea, semănarea și udarea stratului vegetal.
stînga	dreapta	m^3	m^3	m^2	m^2	m^2
1	2	3	4	5	6	6
ETAPA 1, Axa 1 (partea dreaptă) PC 00+00,00 - PC 08+40,83						
	PC 00+00,00	57,38		127,80	19,17	127,80
	PC 01+00,00	59,89		141,53	21,23	141,53
	PC 02+00,00	69,71		63,00	9,45	63,00
	PC 03+00,00	58,75		27,00	4,05	27,00
	PC 04+00,00	26,39	1,00	58,13	8,72	58,13
	PC 05+00,00	34,71		55,27	8,29	55,27
	PC 06+00,00	60,80		110,00	16,50	110,00
	PC 07+00,00	67,33		75,80	11,37	75,80
	PC 08+00,00	27,57		39,20	5,88	39,20
	PC 08+40,83					
Total ETAPA 1, Axa 1 (partea dreaptă)		462,53	1,00	697,73	104,66	697,73
ETAPA 2, Axa 2 (partea stîngă) PC 00+00,00 - PC 08+36,40						
	PC 00+00,00	63,79				
	PC 01+00,00	134,82		133,27	19,99	133,27
	PC 02+00,00	105,25		136,60	20,49	136,60
	PC 03+00,00	47,47				
	PC 04+00,00	65,64	0,21	105,73	15,86	105,73
	PC 05+00,00	77,53	5,34	223,13	33,47	223,13
	PC 06+00,00	105,80	0,12	182,67	27,40	182,67
	PC 07+00,00	110,00		144,80	21,72	144,80
	PC 08+00,00	72,24		121,73	18,26	121,73
	PC 08+36,40					
Total ETAPA 2, Axa 2 (partea stîngă)		782,54	5,67	1047,93	157,19	1047,93
Total ETAPA 1, Axa 1 + ETAPA 2, Axa 2		1245,07	6,67	1745,67	261,85	1745,67

Notă: Volumul de pământ vegetal necesar va fi încărcat, transportat, descărcat și repartizat de la distanța de 3.00 km.

Elaborat

Bubulici

Bubulici V.

Verificat

Munteanu

Munteanu M.

Montarea pietrei de bordură PB100.30.18, str. Alexandr Puşkin, mun. Bălţi.

Tabelul 9.9

Nr.	Poziție PC+		Instalarea bordurii din beton C 30/37 XF4 PB100.30.18 pe fundație de beton C 16/20 XF2				Pernuță din piatră spartă LA30 fr. 16-32 mm conform SM SR EN 13242+A1 sub bordura PB100.30.18	Beton monolit C 16/20 XF2 sub bordura PB100.30.18
	stînga	dreapta	stînga	dreapta	total	m ³	m ³	m ³
ETAPA 1, Axa 1 (partea dreaptă) PC 00+00,00 - PC 08+40,83								
1		PC 00+00,00 - PC 00+09,53		10,00	10,00	0,52	0,60	0,59
2		PC 01+45,18 - PC 01+48,02		9,00	9,00	0,47	0,54	0,53
3		PC 01+53,80 - PC 01+55,18		9,00	9,00	0,47	0,54	0,53
4		PC 01+63,98 - PC 01+68,72		5,00	5,00	0,26	0,30	0,30
5		PC 02+32,81 - PC 02+33,93		4,50	4,50	0,23	0,27	0,27
6		PC 02+40,99 - PC 02+65,95		35,00	35,00	1,82	2,10	2,07
7		PC 02+72,24 - PC 03+68,62		101,00	101,00	5,25	6,06	5,96
8		PC 03+76,87 - PC 04+27,51		58,00	58,00	3,02	3,48	3,42
9		PC 04+37,67 - PC 04+68,55		38,50	38,50	2,00	2,31	2,27
10		PC 07+57,39 - PC 07+58,06		4,00	4,00	0,21	0,24	0,24
11		PC 07+62,60 - PC 07+63,75		4,00	4,00	0,21	0,24	0,24
Total ETAPA 1, Axa 1 (partea dreaptă)				278,00	278,00	14,46	16,68	16,40
ETAPA 2, Axa 2 (partea stîngă) PC 00+00,00 - PC 08+36,40								
1	PC 00+00,00 - PC 01+43,71		148,00		148,00	7,70	8,88	8,73
2	PC 01+50,05 - PC 01+53,22		23,00		23,00	1,20	1,38	1,36
3	PC 01+54,27 - PC 01+80,17		34,00		34,00	1,77	2,04	2,01
4	PC 01+56,23 - PC 01+76,17		59,00		59,00	3,07	3,54	3,48
5	PC 01+62,24 - PC 01+66,98		5,00		5,00	0,26	0,30	0,30
6	PC 02+45,12 - PC 02+49,86		5,00		5,00	0,26	0,30	0,30
7	PC 02+52,80 - PC 02+56,33		8,00		8,00	0,42	0,48	0,47
8	PC 03+03,59 - PC 03+64,28		61,00		61,00	3,17	3,66	3,60
9	PC 03+78,06 - PC 04+25,57		54,00		54,00	2,81	3,24	3,19
10	PC 04+78,78 - PC 04+79,57		5,00		5,00	0,26	0,30	0,30
11	PC 04+84,25 - PC 04+86,38		6,00		6,00	0,31	0,36	0,35
12	PC 05+72,04 - PC 05+73,91		9,00		9,00	0,47	0,54	0,53
13	PC 05+79,40 - PC 05+81,50		8,00		8,00	0,42	0,48	0,47
14	PC 06+76,80 - PC 06+77,90		6,00		6,00	0,31	0,36	0,35
15	PC 06+83,92 - PC 07+28,01		48,00		48,00	2,50	2,88	2,83
16	PC 07+58,31 - PC 07+59,85		5,00		5,00	0,26	0,30	0,30
17	PC 07+64,57 - PC 07+67,86		6,00		6,00	0,31	0,36	0,35
Total ETAPA 2, Axa 2 (partea stîngă)			490,00		490,00	25,48	29,40	28,91
Total ETAPA 1, Axa 1 + ETAPA 2, Axa 2			490,00	278,00	768,00	39,94	46,08	45,31

Notă: În zona drumurilor laterale, acceselor și la trecerile de pietoni, bordura va fi coborîtă cu 0,13 m, asigurînd treaptă de 0,02 m pentru persoanele cu necesități speciale.

Elaborat

Bubulici

Bubulici V.

Verificat

Munteanu M.



Munteanu M.

Borderoul volumelor pentru amenajarea și construcția trotuarelor, str. Alexandr Pușkin, mun. Bălți.

Tabelul 9.10

Nr.	Poziție PC+		Lungimea m	Lățimea pistei pentru cicliști m	Lățimea trotuarului m	Suprafața pistei pentru cicliști m ²	Suprafața trotuarului m ²	Instalarea bordurii din beton C 30/37 XF4 PB100.20.8				Beton C 12/15 XF2 sub piatra de bordură PB100.20.8 m ³	Execuția stratului suport din agregat de amestec optimal fr. 0-45 mm conform SM SR EN 13242+A1:2010 , h=0,05 m m ³	Execuția stratului din piatră spartă, LA30 fr. 8-16, 16- 32 mm conform SM SR EN 132 42+A1, h=0,15 m m ³	Amestec de nisip-ciment pentru fundație, h=0,05 m conform SR 6978, Raport 6:1		Amestec de nisip-ciment pentru rosturi conform SR 6978, Raport 6:1		Piatră de pavaj vibropresată (0.20x0.10 m, suprafața netedă, de culoare roșie), h=0,06 m, conform SM 270:2008 m ²	Piatră de pavaj vibropresată (0.20x0.10 m, suprafața de granit, fracția granitului 1-3 mm, de culoare gri), h=0,06 m, conform SM 270:2008 m ²	Pavaj tactil de culoare galbenă la trecurile pentru pietoni, h=0,06 m SM 270:2008 m ²
	stînga	dreapta						nisip, 0,0428 m ³ /m ²	ciment, 7,87 kg/m ²	nisip, 0,005 m ³ /m ²	ciment, 1,6 kg/m ²				stînga,m	dreapta, m	Total,m	m ³			
ETAPA 1, Axa 1 (partea dreaptă) PC 00+00,00 - PC 08+40,83																					
1	PC 00+00,00 - PC 01+00,00		95,07		4,25 - 4,66		444,00		123,80	123,80	1,98	3,96	24,42	67,93	19,00	3494,28	2,22	710,40		444,00	
2	PC 01+00,00 - PC 02+00,00		92,63	1,50	3,00 - 5,16	3,20	385,00		132,00	132,00	2,11	4,22	21,37	59,40	16,61	3055,13	1,94	621,12	3,20	385,00	5,00
3	PC 02+00,00 - PC 03+00,00		90,66		2,73 - 3,84		299,00		77,80	77,80	1,24	2,49	16,45	45,84	12,80	2353,13	1,50	478,40		299,00	5,00
4	PC 03+00,00 - PC 04+00,00		97,05		1,68 - 3,83		254,00		36,80	36,80	0,59	1,18	13,97	38,94	10,87	1998,98	1,27	406,40		254,00	4,00
5	PC 04+00,00 - PC 05+00,00		68,39		3,00		190,00		80,60	80,60	1,29	2,58	10,64	29,18	8,13	1495,30	0,95	304,00		190,00	
6	PC 05+00,00 - PC 06+00,00		58,45		3,00 - 3,57		185,00		67,80	67,80	1,08	2,17	10,18	28,36	7,92	1455,95	0,93	296,00		185,00	
7	PC 06+00,00 - PC 07+00,00		100,00		3,00 - 3,53		325,00		107,70	107,70	1,72	3,45	17,88	49,82	13,91	2557,75	1,63	520,00		325,00	
8	PC 07+00,00 - PC 08+00,00		94,82		3,00 - 3,16		286,00		164,20	164,20	2,63	5,25	16,02	43,84	12,24	2250,82	1,43	457,60		286,00	
9	PC 08+00,00 - PC 08+40,83		40,83		3,00		123,00		41,00	41,00	0,66	1,31	6,89	18,89	5,26	968,01	0,62	196,80		123,00	
Total ETAPA 1, Axa 1 (partea dreaptă)			737,90			3,20	2491,00		831,70	831,70	13,31	26,61	137,80	382,21	106,75	19629,35	12,47	3990,72	3,20	2491,00	14,00
ETAPA 2, Axa 2 (partea stîngă) PC 00+00,00 - PC 08+36,40																					
1	PC 00+00,00 - PC 01+00,00		96,82	1,50	1,98 - 3,00		136,00	271,00	207,30		3,32	6,63	22,34	62,13	17,42	3203,09	2,04	651,20	136,00	271,00	
2	PC 01+00,00 - PC 02+00,00		91,53	1,50	2,43 - 3,00		140,00	462,00	216,00		3,46	6,91	32,82	91,82	25,77	4737,74	3,01	963,20	140,00	462,00	6,00
3	PC 02+00,00 - PC 03+00,00		55,93	1,50	3,00		84,00	333,00	164,20		2,63	5,25	22,69	63,59	17,85	3281,79	2,09	667,20	84,00	333,00	8,00
4	PC 03+00,00 - PC 04+00,00		82,27	1,00	1,96 - 4,00		62,00	237,00	73,30		1,17	2,35	16,82	45,70	12,80	2353,13	1,50	478,40	62,00	237,00	4,00
5	PC 04+00,00 - PC 05+00,00		87,57	1,00 - 1,50	2,00 - 3,48		67,00	239,00	196,60		3,15	6,29	17,23	46,73	13,10	2408,22	1,53	489,60	67,00	239,00	
6	PC 05+00,00 - PC 06+00,00		92,68	1,50	3,00		137,00	290,00	292,80		4,68	9,37	23,42	65,18	18,28	3360,49	2,14	683,20	137,00	290,00	
7	PC 06+00,00 - PC 07+00,00		92,56	1,50 - 1,00	3,00		131,00	302,00	275,00		4,40	8,80	23,72	66,08	18,53	3407,71	2,17	692,80	131,00	302,00	
8	PC 07+00,00 - PC 08+00,00		92,54	1,00 - 1,50	3,00		108,00	322,00	264,40		4,23	8,46	23,76	65,69	18,40	3384,10	2,15	688,00	108,00	322,00	
9	PC 08+00,00 - PC 08+36,40		36,40	1,50	3,00		55,00	110,00	109,70		1,76	3,51	9,06	25,19	7,06	1298,55	0,83	264,00	55,00	110,00	
Total ETAPA 2, Axa 2 (partea stîngă)			728,30			920,00	2566,00	1799,30	1799,30	28,79	57,58	191,85	532,11	149,20	27434,82	17,43	5577,60	920,00	2566,00	18,00	
Total ETAPA 1, Axa 1 + ETAPA 2, Axa 2			1466,20			923,20	5057,00	1799,30	831,70	2631,00	42,10	84,19	329,64	914,31	255,95	47064,17	29,90	9568,32	923,20	5057,00	32,00

Notă: Volumul de pământ decapat la execuția covatei trotuarului este inclus în tabelul 9.9.

Elaborat  Bubulici V.
 Verificat  Munteanu M.

Borderoul volumelor pentru amenajarea și construcția platformelor din pavaj în zona stațiilor, str. Alexandr Pușkin, mun. Bălți.

Tabelul 9.11

Nr.	Poziție PC+		Lungimea m	Lățimea m	Suprafața m ²	Instalarea bordurii din beton C 30/37 XF4 PB100.20.8			Beton C 12/15 XF2 sub piatra de bordură PB100.20.8 m ³	Decaparea covatei platformei stației, h=0,31 m m ³	Execuția stratului suport din agregat de amestec optimal fr. 0-45 mm conform SM SR EN 13242+A1:2010, h=0,05 m m ³	Execuția stratului din piatră spartă, LA30 fr. 8-16, 16- 32 mm conform SM SR EN 132 42+A1, h=0,15 m m ³	Amestec de nisip-ciment pentru fundație, h=0,05 m conform SR 6978, Raport 6:1		Amestec de nisip-ciment pentru rosturi conform SR 6978, Raport 6:1		Piatră de pavaj vibropresată (0.20x0.10 m), h=0,06 m, conform SM 270:2008 m ²	Stație de așteptare buc.	
	stînga	dreapta				nisip, 0,0428 m ³ /m ²	ciment, 7,87 kg/m ²	nisip, 0,005 m ³ /m ²					ciment, 1,6 kg/m ²						
						stînga,m	dreapta, m	Total,m	m ³	m ³	m ³	m ³	m ³	kg	m ³	kg	m ²	buc.	
ETAPA 1, Axa 1 (partea dreaptă) PC 00+00,00 - PC 08+40,83																			
1		PC 01+81,91	6,00	3,00	18,00		18,00	18,00	0,29	0,58	5,58	1,01	2,76	0,77	141,66	0,09	28,80	18,00	1,00
Total ETAPA 1, Axa 1 (partea dreaptă)					18,00	18,00	18,00	0,29	0,58	5,58	1,01	2,76	0,77	141,66	0,09	28,80	18,00	1,00	
ETAPA 2, Axa 2 (partea stîngă) PC 00+00,00 - PC 08+36,40																			
1	PC 07+36,22		6,00	3,00	18,00	12,00		12,00	0,19	0,38	5,58	1,01	2,76	0,77	141,66	0,09	28,80	18,00	1,00
Total ETAPA 2, Axa 2 (partea stîngă)					18,00	12,00	12,00	0,19	0,38	5,58	1,01	2,76	0,77	141,66	0,09	28,80	18,00	1,00	
Total ETAPA 1, Axa 1 + ETAPA 2, Axa 2					36,00	12,00	18,00	30,00	0,48	0,96	11,16	2,02	5,53	1,54	283,32	0,18	57,60	36,00	2,00

Notă: Volumul materialelor pentru construcția stației de așteptare este prezentat în tabelul 9.12.

Elaborat

Bubulici V.

Verificat

Munteanu M.

Borderoul volumelor de lucrări pentru construcția stațiilor de așteptare, str. Alexandr Pușkin, mun. Bălți.

Tabelul 9.12

Poziția conform desenului de execuție	Cantitatea	Denumirea, dimensiuni în mm	ETAPA 1, Axa 1 (partea dreaptă) PC 01+81,91				ETAPA 2, Axa 2 (partea stângă) PC 07+36,22				Total metal ETAPA 1, Axa 1 + ETAPA 2, Axa 2
			Mărime, mm	Masa metal, total, kg	Lungimea totală, m	Suprafața totală, m ²	Mărime, mm	Masa metal, total, kg	Lungimea totală, m	Suprafața totală, m ²	
1	2	3	4	5	6	7	8	9	10	11	12
	1	Policarbonat monolit, solid Soton SPC-T-UV,3 mm	5340x1959,11	-	-	10,462	5340x1959,11	-	-	10,462	
1	2	Profil din inox mat, AISI 304, 80x80x2,0	2360	23,27	-	-	2360	23,27	-	-	
2	4	Profil din inox mat, AISI 304, 80x80x2,0	2560	50,48	-	-	2560	50,48	-	-	
3	2	Profil din inox mat, AISI 304, 80x80x2,0	1790	17,65	-	-	1790	17,65	-	-	
4	2	Profil din inox mat, AISI 304, 80x80x2,0	200	1,97	-	-	200	1,97	-	-	
5	2	Profil din inox mat, AISI 304, 80x80x2,0	5336	52,61	-	-	5336	52,61	-	-	
6	1	Profil din inox mat, AISI 304, 50x50x1,5	1290	2,97	-	-	1290	2,97	-	-	
7	1	Profil din inox mat, AISI 304, 50x50x1,5	1020	2,35	-	-	1020	2,35	-	-	
8	2	Profil din inox mat, AISI 304, 50x50x1,5	90	0,41	-	-	90	0,41	-	-	
9	5	Profil din inox mat, AISI 304, 50x50x1,5	268	3,08	-	-	268	3,08	-	-	
10	5	Profil din inox mat, AISI 304, 50x50x1,5	450	5,18	-	-	450	5,18	-	-	
11	1	Profil din inox mat, AISI 304, 50x50x1,5	4760	10,95	-	-	4760	10,95	-	-	
12	7	Profil din inox mat, AISI 304, 50x50x1,5	85	1,37	-	-	85	1,37	-	-	
13	6	Profil din inox mat, AISI 304, 50x50x1,5	1560	21,53	-	-	1560	21,53	-	-	
14	6	Profil din inox mat, AISI 304, 50x50x1,5	1450	20,01	-	-	1450	20,01	-	-	
15	3	Profil din inox mat, AISI 304, 50x50x1,5	105	0,72	-	-	105	0,72	-	-	
16	4	Profil din inox mat, AISI 304, 80x80x2,0	5340	105,30	-	-	5340	105,30	-	-	
17	9	Profil din inox mat, AISI 304, 40x20x1,5	1943,78	23,62	-	-	1943,78	23,62	-	-	
18	2	Lemn plastificat decking	3200x200x25	-	-	-	3200x200x25	-	-	-	
	10	Șurub M8	8x60	0,11	-	-	8x60	0,11	-	-	
	10	Piuliță hexagonală M8	8	0,06	-	-	8	0,06	-	-	
	10	Șaibă plată M8	24x2	0,09	-	-	24x2	0,09	-	-	
19	5	Profil din inox mat, AISI 304, 50x50x1,5	850	9,78	-	-	850	9,78	-	-	
20	6	Suport din inox, fundație stîlp de rezistență	250x250x5	14,76	-	-	250x250x5	14,76	-	-	
	24	Ancoră metalică 16 mm, oțel	200x16	-	-	-	200x16	-	-	-	
21	2	Profil perimetral 25/30 anodizat bronz 10 mm (suport sticla)	1286	-	2,57	-	1286	-	2,57	-	
22	4	Suport sticla 10 mm	2020	-	8,08	-	2020	-	8,08	-	
23	6	Suport sticla 10 mm	2035	-	12,21	-	2035	-	12,21	-	
24	2	Suport sticla 10 mm	1556	-	3,11	-	1556	-	3,11	-	
25	2	Suport sticla 10 mm	1446	-	2,89	-	1446	-	2,89	-	
26	2	Suport sticla 10 mm	1016	-	2,03	-	1016	-	2,03	-	
27	6	Profil din inox mat, AISI 304, 50x50x1,5	1590	21,94	-	-	1590	21,94	-	-	
28	2	Suport sticla 10 mm	1586	-	3,17	-	1586	-	3,17	-	
	1	Sticlă samblată securizată mat 10 mm	2035x1450, 2020x1290, 2035x1590, 2035x1560, 2020x1020.	-	-	14,03	2035x1450, 2020x1290, 2035x1590, 2035x1560, 2020x1020.	-	-	14,03	
	1	Coș pentru gunoi	-	-	-	-	-	-	-	-	
Total ETAPA 1, Axa 1 (partea dreaptă)			-	390,21	-	-	-	-	-	-	780,42
Total ETAPA 2, Axa 2 (partea stîngă)			-	-	-	-	-	390,21	-	-	

Notă: Construcția și amenajarea stațiilor va fi executată conform desenelor tehnice.

Elaborat

Bubulici

Bubulici V.

Verificat

Munteanu M.

Munteanu M.

Borderoul volumelor de lucrări pentru ajustarea fântinilor, str. Alexandr Pușkin, mun. Bălți.

Tabelul 9.13

Nr.	Poziție Pc +		Cota existentă	Cota de amplasare	Diferența de nivel	Beton C 16/20 XF4	Notă
	Stînga	Dreapta					
1	2	3	m	m	m	m ³	8
ETAPA 1, Axa 1 (partea dreaptă) PC 00+00,00 - PC 08+40,83							
1		00+05.82	102,95	102,99	0,04	0,06	Fîntînă rețele
2		00+08.31	102,98	103,00	0,02	0,03	Fîntînă rețele
3		00+10.49	102,92	103,02	0,10	0,15	Fîntînă rețele
4		00+30.85	102,77	102,91	0,14	0,21	Fîntînă rețele
5		00+40.83	102,66	102,79	0,13	0,20	Fîntînă rețele
6		00+42.37	102,66	102,82	0,16	0,24	Fîntînă rețele
7		00+53.41	102,48	102,66	0,18	0,27	Fîntînă rețele
8		00+57.09	102,53	102,66	0,13	0,19	Fîntînă rețele
9		00+62.55	102,48	102,55	0,07	0,10	Fîntînă rețele
10		00+84.29	102,28	102,34	0,06	0,09	Fîntînă rețele
11		00+86.51	102,28	102,32	0,04	0,06	Fîntînă rețele
12		00+87.54	102,51	102,33	0,18	0,27	Fîntînă rețele
13		00+90.40	102,26	102,29	0,03	0,05	Fîntînă rețele
14		01+44.81	101,82	101,79	0,03	0,04	Fîntînă rețele
15		01+46.22	101,76	101,79	0,03	0,05	Fîntînă rețele
16		01+55.51	101,75	101,72	0,03	0,05	Fîntînă rețele
17		01+55.65	101,72	101,75	0,03	0,05	Fîntînă rețele
18		01+57.38	101,83	101,79	0,04	0,06	Fîntînă rețele
19		01+82.29	101,58	101,86	0,28	0,42	Fîntînă rețele
20		02+03.84	101,65	101,73	0,08	0,12	Fîntînă rețele
21		02+31.78	101,31	101,28	0,03	0,05	Fîntînă rețele
22		02+42.78	100,95	100,96	0,01	0,01	Fîntînă rețele
23		02+64.67	100,78	100,68	0,10	0,15	Fîntînă rețele
24		02+65.54	100,69	100,67	0,02	0,03	Fîntînă rețele
25		02+74.75	100,52	100,51	0,01	0,01	Fîntînă rețele
26		03+13.07	100,19	100,29	0,10	0,15	Fîntînă rețele
27		03+30.15	99,95	100,03	0,08	0,12	Fîntînă rețele
28		03+48.58	99,74	99,81	0,07	0,11	Fîntînă rețele
29		03+64.48	100,06	99,70	0,36	0,54	Fîntînă rețele
30		03+65.15	99,86	99,67	0,19	0,28	Fîntînă rețele
31		03+93.07	99,55	99,53	0,02	0,03	Fîntînă rețele
32		04+11.33	99,26	99,27	0,01	0,01	Fîntînă rețele
33		04+19.12	99,13	99,10	0,03	0,05	Fîntînă rețele
34		04+21.23	98,90	99,08	0,18	0,27	Fîntînă rețele
35		05+59.68	97,28	97,39	0,11	0,16	Fîntînă rețele
36		05+88.53	97,40	97,28	0,12	0,18	Fîntînă rețele
37		05+96.37	97,18	97,21	0,03	0,04	Fîntînă rețele
38		06+46.28	96,91	96,98	0,07	0,11	Fîntînă rețele
39		06+73.88	96,93	96,89	0,04	0,06	Fîntînă rețele
40		06+82.15	96,83	96,84	0,01	0,02	Fîntînă rețele
41		06+86.89	96,70	96,81	0,11	0,16	Fîntînă rețele
42		07+46.49	96,52	96,58	0,06	0,09	Fîntînă rețele
43		07+50.63	96,60	96,57	0,03	0,05	Fîntînă rețele
44		07+53.76	96,69	96,55	0,14	0,21	Fîntînă rețele
Total ETAPA 1, Axa 1 (partea dreaptă)						5,59	
ETAPA 2, Axa 2 (partea stîngă) PC 00+00,00 - PC 08+36,40							
1	00+01.91		103,22	103,23	0,01	0,02	Fîntînă rețele
2	02+40.40		100,99	101,00	0,01	0,02	Fîntînă rețele
3	02+53.40		100,75	100,74	0,01	0,02	Fîntînă rețele
4	03+34.75		99,94	99,97	0,03	0,05	Fîntînă rețele
5	05+36.91		97,33	97,56	0,23	0,35	Fîntînă rețele
6	05+46.49		97,47	97,49	0,02	0,03	Fîntînă rețele
7	05+65.00		97,38	97,34	0,04	0,06	Fîntînă rețele
8	06+44.80		96,98	96,95	0,03	0,05	Fîntînă rețele
Total ETAPA 2, Axa 2 (partea stîngă)						0,57	
Total ETAPA 1, Axa 1 + ETAPA 2, Axa 2						6,16	

Elaborat

Bubulici

Bubulici V.

Verificat

Munteanu M.

Munteanu M.

Borderoul volumelor de lucrări pentru amenajarea parapetului pietonal tip "Cruce", str. Alexandr Pușkin, mun. Bălți.

Tabelul 9.14

Nr.	Pichetaj		Lungimea	Stîlp 1,50 m		Panouri ale parapetului 2x0,95 m		Capac de plastic pentru secțiune dreptunghiulară 60x30x30 mm	Capac de plastic pentru secțiune pătrată 20x2 mm	Șurub M12x150		Piuliță M12		Șaibă M12		Saparea gropii de fundație pentru stîlpi		Beton B 15 pentru montarea stîlpilor	
	Stînga	Dreapta		Cantitatea	Masa (1buc=11 kg)	Cantitatea	Masa (1buc=28,80 kg)			Cantitatea	Masa (1buc=0,12 kg)	Cantitatea	Masa (1buc=0,01 kg)	Cantitatea	Masa (1buc=0,01 kg)	Cantitatea	Volum (1buc=0,08 m ³)	Cantitatea	Volum (1buc=0,08m ³)
1	2	3	4	5	6	7	8	9	10	11	12	13	14	15	16	17	18	19	20
ETAPA 1, Axa 1 (partea dreaptă) PC 00+00,00 - PC 08+40,83																			
1		01+55,95 - 01+63,81	8,00	5,00	55,00	4,00	115,20	8,00	8,00	32,00	3,84	32,00	0,32	32,00	0,32	5,00	0,4	5,00	0,4
2		02+42,44 - 02+47,59	6,00	4,00	44,00	3,00	86,40	6,00	6,00	24,00	2,88	24,00	0,24	24,00	0,24	4,00	0,32	4,00	0,32
3		02+52,51 - 02+58,51	6,00	4,00	44,00	3,00	86,40	6,00	6,00	24,00	2,88	24,00	0,24	24,00	0,24	4,00	0,32	4,00	0,32
4		03+86,27 - 03+92,27	6,00	4,00	44,00	3,00	86,40	6,00	6,00	24,00	2,88	24,00	0,24	24,00	0,24	4,00	0,32	4,00	0,32
5		03+95,39 - 04+01,39	6,00	4,00	44,00	3,00	86,40	6,00	6,00	24,00	2,88	24,00	0,24	24,00	0,24	4,00	0,32	4,00	0,32
6		04+14,51 - 04+25,35	16,00	9,00	99,00	8,00	230,40	16,00	16,00	64,00	7,68	64,00	0,64	64,00	0,64	9,00	0,72	9,00	0,72
7		04+38,69 - 04+47,39	14,00	8,00	88,00	7,00	201,60	14,00	14,00	56,00	6,72	56,00	0,56	56,00	0,56	8,00	0,64	8,00	0,64
8		08+34,67 - 08+40,83	6,00	4,00	44,00	3,00	86,40	6,00	6,00	24,00	2,88	24,00	0,24	24,00	0,24	4,00	0,32	4,00	0,32
Total ETAPA 1, Axa 1 (partea dreaptă)			68,00	42,00	462,00	34,00	979,20	68,00	68,00	272,00	32,64	272,00	2,72	272,00	2,72	42,00	3,36	42,00	3,36
ETAPA 2, Axa 2 (partea stîngă) PC 00+00,00 - PC 08+36,40																			
1	01+53,94 - 01+62,11		8,00	5,00	55,00	4,00	115,20	8,00	8,00	32,00	3,84	32,00	0,32	32,00	0,32	5,00	0,4	5,00	0,4
2	02+38,67 - 02+45,02		6,00	4,00	44,00	3,00	86,40	6,00	6,00	24,00	2,88	24,00	0,24	24,00	0,24	4,00	0,32	4,00	0,32
3	02+49,98 - 02+52,10		4,00	3,00	33,00	2,00	57,60	4,00	4,00	16,00	1,92	16,00	0,16	16,00	0,16	3,00	0,24	3,00	0,24
4	03+00,00 - 03+66,90		68,00	35,00	385,00	34,00	979,20	68,00	68,00	272,00	32,64	272,00	2,72	272,00	2,72	35,00	2,8	35,00	2,8
5	03+80,79 - 03+84,56		4,00	3,00	33,00	2,00	57,60	4,00	4,00	16,00	1,92	16,00	0,16	16,00	0,16	3,00	0,24	3,00	0,24
6	03+87,54 - 04+00,00		12,00	7,00	77,00	6,00	172,80	12,00	12,00	48,00	5,76	48,00	0,48	48,00	0,48	7,00	0,56	7,00	0,56
7	04+05,24 - 04+19,28		14,00	8,00	88,00	7,00	201,60	14,00	14,00	56,00	6,72	56,00	0,56	56,00	0,56	8,00	0,64	8,00	0,64
8	04+23,56 - 04+28,27		4,00	3,00	33,00	2,00	57,60	4,00	4,00	16,00	1,92	16,00	0,16	16,00	0,16	3,00	0,24	3,00	0,24
9	04+33,77 - 04+39,07		6,00	4,00	44,00	3,00	86,40	6,00	6,00	24,00	2,88	24,00	0,24	24,00	0,24	4,00	0,32	4,00	0,32
10	04+44,86 - 04+56,48		12,00	7,00	77,00	6,00	172,80	12,00	12,00	48,00	5,76	48,00	0,48	48,00	0,48	7,00	0,56	7,00	0,56
11	04+64,66 - 04+68,51		4,00	3,00	33,00	2,00	57,60	4,00	4,00	16,00	1,92	16,00	0,16	16,00	0,16	3,00	0,24	3,00	0,24
12	04+72,38 - 04+77,88		6,00	4,00	44,00	3,00	86,40	6,00	6,00	24,00	2,88	24,00	0,24	24,00	0,24	4,00	0,32	4,00	0,32
13	04+89,14 - 05+07,69		18,00	10,00	110,00	9,00	259,20	18,00	18,00	72,00	8,64	72,00	0,72	72,00	0,72	10,00	0,8	10,00	0,8
14	05+21,33 - 05+45,05		24,00	13,00	143,00	12,00	345,60	24,00	24,00	96,00	11,52	96,00	0,96	96,00	0,96	13,00	1,04	13,00	1,04
15	05+51,82 - 05+69,77		18,00	10,00	110,00	9,00	259,20	18,00	18,00	72,00	8,64	72,00	0,72	72,00	0,72	10,00	0,8	10,00	0,8
16	05+82,27 - 06+04,88		22,00	12,00	132,00	11,00	316,80	22,00	22,00	88,00	10,56	88,00	0,88	88,00	0,88	12,00	0,96	12,00	0,96
17	06+10,85 - 06+31,34		20,00	11,00	121,00	10,00	288,00	20,00	20,00	80,00	9,60	80,00	0,80	80,00	0,80	11,00	0,88	11,00	0,88
18	06+46,26 - 06+74,30		28,00	15,00	165,00	14,00	403,20	28,00	28,00	112,00	13,44	112,00	1,12	112,00	1,12	15,00	1,2	15,00	1,2
19	06+85,36 - 07+15,08		30,00	16,00	176,00	15,00	432,00	30,00	30,00	120,00	14,40	120,00	1,20	120,00	1,20	16,00	1,28	16,00	1,28
20	07+20,20 - 07+32,81		12,00	7,00	77,00	6,00	172,80	12,00	12,00	48,00	5,76	48,00	0,48	48,00	0,48	7,00	0,56	7,00	0,56
21	07+40,69 - 07+56,87		16,00	9,00	99,00	8,00	230,40	16,00	16,00	64,00	7,68	64,00	0,64	64,00	0,64	9,00	0,72	9,00	0,72
22	07+69,63 - 07+86,15		16,00	9,00	99,00	8,00	230,40	16,00	16,00	64,00	7,68	64,00	0,64	64,00	0,64	9,00	0,72	9,00	0,72
23	07+92,34 - 08+36,15		44,00	23,00	253,00	22,00	633,60	44,00	44,00	176,00	21,12	176,00	1,76	176,00	1,76	23,00	1,84	23,00	1,84
Total ETAPA 2, Axa 2 (partea stîngă)			396,00	221,00	2431,00	198,00	5702,40	396,00	396,00	1584,00	190,08	1584,00	15,84	1584,00	15,84	221,00	17,68	221,00	17,68
Total ETAPA 1, Axa 1 + ETAPA 2, Axa 2			464,00	263,00	2893,00	232,00	6681,60	464,00	464,00	1856,00	222,72	1856,00	18,56	1856,00	18,56	263,00	21,04	263,00	21,04

Notă. Culoarea vopselei pentru acoperirea parapetului, va fi aleasă la dorința beneficiarului.

Elaborat

Bubulici

Bubulici V.

Verificat

Munteanu

Munteanu M.

Borderoul volumelor pentru plantarea puiștilor de copaci, str. Alexandr Pușkin, mun. Bălți.

Tabelul 9.15

Nr.	Poziție PC+		Săpătură groapă 0,40x0,40x0,50 m, pentru plantarea puiștilor de copaci	Plantarea puiștilor de copaci, la o distanță corespunzătoare față de ampriza drumului.
	stînga	dreapta		
ETAPA 1, Axa 1 (partea dreaptă) PC 00+00,00 - PC 08+40,83				
1		PC 00+00,00 - PC 01+47,00	2,40	30
2		PC 01+56,00 - PC 02+30,00	0,80	10
3		PC 05+50,00 - PC 07+50,00	2,80	35
4		PC 07+65,00 - PC 08+35,00	0,80	10
Total ETAPA 1, Axa 1 (partea dreaptă)			6,80	85
ETAPA 2, Axa 2 (partea stîngă) PC 00+00,00 - PC 08+36,40				
1	PC 01+70,00 - PC 02+40,00		0,80	10
2	PC 04+38,00 - PC 04+55,00		0,24	3
3	PC 04+86,00 - PC 05+70,00		1,20	15
4	PC 05+88,00 - PC 06+75,00		1,20	15
5	PC 07+45,00 - PC 08+36,40		1,28	16
Total ETAPA 2, Axa 2 (partea stîngă)			4,72	59
Total ETAPA 1, Axa 1 + ETAPA 2, Axa 2			11,52	144

Notă: Specia puiștilor de copaci va fi stabilită de beneficiar.

Elaborat



Bubulici V.

Verificat



Munteanu M.

Borderoul indicatoarelor rutiere, str. Alexandr Puşkin, mun. Bălţi.

Tabelul 9.16

Poziția, PC+	Distanța de la axă	Numărul semnului după normativ SR 1848-1	Marca stîlpului	Cantitatea	Masa 1 unitate, kg	Fundație din beton C8/10 XF2 (0,076 m3/unit.)
1	2	3	4	5	6	7
ETAPA 1, Axa 1 (partea dreaptă) PC 00+00,00 - PC 08+40,83						
1+77.72	-0.96	G14	CKM1.35	1	9,60	1
1+77.72	-0.96	G14				
Total ETAPA 1, Axa 1 (partea dreaptă)		2		1	9,60	1
ETAPA 2, Axa 2 (partea stîngă) PC 00+00,00 - PC 08+36,40						
0+04.93	-3.22	4.4.8 - Sfirşitul delimitării pistelor pentru pietoni de cele destinate bicicletelor și ciclomotoarelor	CKM1.35	1	9,60	1
1+42.53	-5.73	D12	CKM1.35	1	9,60	1
2+48.68	-7.89	D11	CKM1.35	1	9,60	1
3+10.44	-3.68	4.4.6 - Sfirşitul delimitării pistelor pentru pietoni de cele destinate bicicletelor și ciclomotoarelor	CKM1.35	1	9,60	1
3+59.23	-3.53	D11	CKM1.35	1	9,60	1
4+47.07	-4.50	4.4.6 - Sfirşitul delimitării pistelor pentru pietoni de cele destinate bicicletelor și ciclomotoarelor	CKM1.35	1	9,60	1
4+78.42	-4.72	D11	CKM1.35	1	9,60	1
5+68.21	-5.28	D11	CKM1.35	1	9,60	1
6+73.16	-5.12	D11	CKM1.35	1	9,60	1
7+41.49	0.22	G14	CKM1.35	1	9,60	1
7+41.49	0.22	G14				
7+55.68	-4.71	D11	CKM1.35	1	9,60	1
8+32.46	-5.21	D11	CKM1.35	1	9,60	1
Total ETAPA 2, Axa 2 (partea stîngă)		13		12	115,20	12
Total ETAPA 1, Axa 1 + ETAPA 2, Axa 2		15		13	124,80	13

Elaborat

Bubulici

Bubulici V.

Verificat

Munteanu

Munteanu M.

Borderoul indicatoarelor rutiere și marcajelor, str. Alexandr Pușkin, mun. Bălți.

Tabelul 9.17

Nr. Artic.	Descrierea lucrării	U/m	Total ETAPA 1, Axa 1 (partea dreaptă)	Total ETAPA 2, Axa 2 (partea stîngă)	Total ETAPA 1, Axa 1 + ETAPA 2, Axa 2
1	Instalarea indicatoarelor rutiere noi pe stîlpi noi de formă circulară. Dimensiunea 600 mm (D11, D12, 4.4.6 - 4.4.8 - Sfirșitul delimitării pistelor pentru pietoni de cele destinate bicicletelor și ciclomotoarelor).	buc.		11,00	11,00
2	Instalarea indicatoarelor rutiere noi pe stîlpi noi de formă dreptunghiulară. Dimensiunea 500x650 mm (G14).	buc.	2,00	2,00	4,00
3	Marcaj rutier 1.29.1 - pistă pentru bicicliști, conform SR1848.	Număr		9,00	9,00
	Vopsea albă	m ²		1,80	1,80
4	Marcaj 1.29.2 - pistă pentru pietoni, conform SR1848.	Număr		9,00	9,00
	Vopsea albă	m ²		2,61	2,61
5	Stilpi CKM1.35 (9.60 kg)	buc.	1,00	12,00	13,00
		kg	9,60	115,20	124,80
6	Fundație din beton C8/10 XF2 (0.076 m ³ /unit)	m ³	0,08	0,91	0,99

Elaborat

Bubulici

Bubulici V.

Verificat

Munteanu M.

Munteanu M.

” CARTEA 7, LOT 3: ”Proiectarea reparației capitale a trotuarului pietonal din str. Alexandr Pușkin (de la intersecția cu str. Moscova pînă la intersecția cu str. Chișinău)”

**Borderoul general de execuție a lucrărilor de construcție-montaj pentru
CARTEA 7, LOT 3: ”Proiectarea reparației capitale a trotuarului pietonal din str. Alexandr
Pușkin (de la intersecția cu str. Moscova pînă la intersecția cu str. Chișinău)**

Tabelul 9.18

NR P/P	DENUMIREA LUCRĂRILOR	U.M.	CANTITAT EA	NOTA	
1	2	3	4	5	
ETAPA 1, Axa 1 (partea dreaptă) PC 00+00,00 - PC 08+40,83					
1	Lucrări pregătitoare.				
	-Trasarea axei trotuarului.	km	0.841	vezi bor. 9.1	
2	Demolarea trotuarelor existente.				
	- Decaparea stratului existent de asfalt cu piatră spartă, $h_{med}=0,13$ m.	m ³	437.57	vezi bor. 9.5	
	- Decaparea stratului existent de beton cu piatră spartă existentă, $h_{med}=0,15$ m.	m ³	3.95	-/-	
	- Decaparea stratului existent din piatră spartă, $h_{med}=0,12$ m.	m ³	25.02	-/-	
	- Demontarea pietrei de pavaj existente, $h_{med}=0,04$ m.	m ²	208.47	-/-	
3	Demontarea pietrei de bordură existentă.	m.l./ m ³	272.85 / 12.28	vezi bor. 9.6	
4	Defrișarea rădăcinilor existente a copacilor tăiați.	buc.	4	vezi bor. 9.7	
5	Lucrări de terasamente.				
	- Decaparea covatei trotuarului în pământ de cat. II $\gamma=1,89$ t/m ³ , cu excavatorul cu cupă de 0,40 m ³ , cu încărcare, transportare, descărcare și depozitare la distanța de 8 km.	m ³	462.53	vezi bor. 9.8	
	- Pământ de umplutură pentru zonele verzi și pe sectoarele rambleiate.	m ³	1.00	-/-	
	- Reprofilarea și nivelarea mecanică pe taluzuri și zone verzi.	m ²	697.73	-/-	
	- Amenajarea stratului vegetal pe taluzuri și zone verzi cu însămînțare cu iarbă, $h=0,15$ m, cu încărcare, transportare, descărcare și repartizare de la distanța de 3.00 km.	m ³	104.66	-/-	
	- Nivelarea, semănarea și udarea stratului vegetal.	m ²	697.73	-/-	
	- Reprofilarea și nivelarea mecanică a covatei trotuarului, pentru execuția stratului de formă, PC 00+00.00 – PC 08+40.83.	m ²	2756.00	-/-	
	- Finisarea și compactarea platformei trotuarului, cu utilizarea compactoarelor de 3,5 t, PC 00+00.00 – PC 08+40.83.	m ²	2756.00	-/-	
6	Montarea pietrei de bordură PB100.30.18.	m.l./ m ³	278.00 / 14.46	vezi bor. 9.9	
7	Amenajarea și construcția trotuarului.				
	- Instalarea bordurii din beton C 30/37 XF4 PB100.20.8.	m.l./ m ³	831.70 / 13.31	vezi bor. 9.10	
	- Beton C 12/15 XF2 sub piatra de bordură PB100.20.8.	m ³	26.61	-/-	
	- Execuția stratului suport din agregat de amestec optimal fr. 0-45 mm conform SM SR EN 13242+A1:2010 , $h=0,05$ m.	m ³	137.80	-/-	
	- Execuția stratului din piatră spartă, LA30 fr. 8-16, 16-32 mm conform SM SR EN 132 42+A1, $h=0,15$ m.	m ² / m ³	2548.07 / 382.21	-/-	
	- Amestec de nisip-ciment pentru fundație, $h=0,05$ m conform SR 6978, Raport 6:1	nisip, 0,0428 m ³ /m ²	m ³	106.75	-/-
		ciment, 7,87 kg/m ²	kg	19629.35	-/-
- Amestec de nisip-ciment pentru	nisip, 0,005 m ³ /m ²	m ³	12.47	-/-	

” CARTEA 7, LOT 3: ”Proiectarea reparației capitale a trotuarului pietonal din str. Alexandr Pușkin (de la intersecția cu str. Moscova pînă la intersecția cu str. Chișinău)”

	rosturi conform SR 6978, Raport 6:1	ciment, 1,6 kg/m ²	kg	3990.72	-/-
	- Piatră de pavaj vibropresată (0.20x0.10 m, suprafața netedă, de culoare roșie), h=0,06 m, conform SM 270:2008.		m ²	3.20	-/-
	- Piatră de pavaj vibropresată (0.20x0.10 m, suprafața de granit, fracția granitului 1-3 mm, de culoare gri), h=0,06 m, conform SM 270:2008.		m ²	2491.00	-/-
	- Pavaj tactil de culoare galbenă la trecerile pentru pietoni, h=0,06 m SM 270:2008.		m ²	14.00	-/-
8	Amenajarea și construcția platformelor din pavaj în zona stațiilor.		buc./m ²	1 / 18.00	vezi bor. 9.11
	Construcția stației de așteptare.		buc.	1	vezi bor. 9.12
9	Ajustarea fântinilor.		buc./m ³	44 / 5.59	vezi bor. 9.13
10	Amenajarea parapetului pietonal tip "Cruce".		m.l. / kg	68.00 / 1479.28	vezi bor. 9.14
11	Plantarea puieților de copaci.		buc.	85	vezi bor. 9.15
Amplasarea și organizarea siguranței rutiere					
12	- Instalarea indicatoarelor rutiere noi pe stâlpi noi de formă dreptunghiulară. Dimensiunea 500x650 mm (G14).		buc.	2	vezi bor. 9.16, 9.17
	- Suport pentru indicatoare CKM1.35 (9.60 kg/unit).		buc/kg	1 / 9.60	-/-
	- Fundație beton de ciment C8/10 XF2 (0.076 m ³ /unit).		m ³	0.08	-/-
ETAPA 2, Axa 2 (partea stîngă) PC 00+00,00 - PC 08+36,40					
Lucrări pregătitoare					
13	-Trasarea axei trotuarului.		km	0.837	vezi bor. 9.1
14	- Reamplasarea indicatoarelor de circulație rutieră existente.		buc.	1	vezi bor. 9.3
15	- Demontarea stațiilor existente.		buc.	1	vezi bor. 9.4
Demolarea trotuarelor existente					
16	- Decaparea stratului existent de asfalt cu piatră spartă, hmed=0,13 m.		m ³	461.23	vezi bor. 9.5
	- Decaparea stratului existent de beton cu piatră spartă existentă, hmed=0,15 m.		m ³	1.98	-/-
	- Decaparea stratului existent din piatră spartă, hmed=0,12 m.		m ³	6.22	-/-
	- Demontarea pietrei de pavaj existente, hmed=0,04 m.		m ²	51.86	-/-
17	Demontarea pietrei de bordură existentă.		m.l./m ³	483.65 / 21.76	vezi bor. 9.6
Lucrări de terasamente					
18	- Decaparea covatei trotuarului în pământ de cat. II $\gamma=1,89 \text{ t/m}^3$, cu excavatorul cu cupă de 0,40 m ³ , cu încărcare, transportare, descărcare și depozitare la distanța de 8 km.		m ³	782.54	vezi bor. 9.8
	- Pământ de umplutură pentru zonele verzi și pe sectoarele rambleiate.		m ³	5.67	-/-
	- Reprofilarea și nivelarea mecanică pe taluzuri și zone verzi.		m ²	1047.93	-/-
	- Amenajarea stratului vegetal pe taluzuri și zone verzi cu însămînțare cu iarbă, h=0,15 m, cu încărcare, transportare, descărcare și repartizare de la distanța de 3.00 km.		m ³	157.19	-/-
	- Nivelarea, semănarea și udarea stratului vegetal.		m ²	1047.93	-/-
	- Reprofilarea și nivelarea mecanică a covatei trotuarului, pentru execuția stratului de formă, PC 00+00.00 – PC 08+36.40.		m ²	3837.00	-/-
	- Finisarea și compactarea platformei trotuarului, cu utilizarea compactoarelor de 3,5 t, PC 00+00.00 – PC 08+36.40.		m ²	3837.00	-/-

" CARTEA 7, LOT 3: "Proiectarea reparației capitale a trotuarului pietonal din str. Alexandr Pușkin (de la intersecția cu str. Moscova pînă la intersecția cu str. Chișinău)"

19	Montarea pietrei de bordură PB100.30.18.	m.l./ m ³	490.00 / 25.48	vezi bor. 9.9	
Amenajarea și construcția trotuarului.					
20	- Instalarea bordurii din beton C 30/37 XF4 PB100.20.8.	m.l./ m ³	1799.30 / 28.79	vezi bor. 9.10	
	- Beton C 12/15 XF2 sub piatra de bordură PB100.20.8.	m ³	57.58	-/-	
	- Execuția stratului suport din agregat de amestec optimal fr. 0-45 mm conform SM SR EN 13242+A1:2010 , h=0,05 m.	m ³	191.85	-/-	
	- Execuția stratului din piatră spartă, LA30 fr. 8-16, 16-32 mm conform SM SR EN 132 42+A1, h=0,15 m.	m ² / m ³	3547.40 / 532.11	-/-	
	- Amestec de nisip-ciment pentru fundație, h=0,05 m conform SR 6978, Raport 6:1	nisip, 0,0428 m ³ /m ²	m ³	149.20	-/-
		ciment, 7,87 kg/m ²	kg	27434.82	-/-
	- Amestec de nisip-ciment pentru rosturi conform SR 6978, Raport 6:1	nisip, 0,005 m ³ /m ²	m ³	17.43	-/-
		ciment, 1,6 kg/m ²	kg	5577.60	-/-
	- Piatră de pavaj vibropresată (0.20x0.10 m, suprafața netedă, de culoare roșie), h=0,06 m, conform SM 270:2008.	m ²	920.00	-/-	
	- Piatră de pavaj vibropresată (0.20x0.10 m, suprafața de granit, fracția granitului 1-3 mm, de culoare gri), h=0,06 m, conform SM 270:2008.	m ²	2566.00	-/-	
- Pavaj tactil de culoare galbenă la trecerile pentru pietoni, h=0,06 m SM 270:2008.	m ²	18.00	-/-		
21	Construcția platformelor din pavaj în zona stațiilor.	buc./ m ²	1 / 18.00	vezi bor. 9.11	
22	Construcția stațiilor de așteptare.	buc.	1	vezi bor. 9.12	
23	Ajustarea fîntînilor.	buc./ m ³	8 / 0.57	vezi bor. 9.13	
24	Amenajarea parapetului pietonal tip "Cruce".	m.l./ kg	396.00 / 8355.16	vezi bor. 9.14	
25	Plantarea puieților de copaci.	buc.	59	vezi bor. 9.15	
Amplasarea și organizarea siguranței rutiere					
26	- Instalarea indicatoarelor rutiere noi pe stâlpi noi de formă circulară. Dimensiunea 600 mm (D11, D12, 4.4.6 - 4.4.8 - Sfirșitul delimitării pistelor pentru pietoni de cele destinate bicicletelor și ciclomotoarelor).	buc.	11	vezi bor. 9.16, 9.17	
	- Instalarea indicatoarelor rutiere noi pe stâlpi noi de formă dreptunghiulară. Dimensiunea 500x650 mm (G14).	buc.	2	-/-	
	- Marcaj rutier.	m ²	4.41	-/-	
	- Suport pentru indicatoare CKM1.35 (9.60 kg/unit).	buc/kg	12 / 115.20	-/-	
	- Fundație beton de ciment C8/10 XF2 (0.076 m ³ /unit).	m ³	0.91	-/-	

Întocmit

Verificat MȘP



Bubulici V.

Munteanu M.

Lista setului de bază a planșelor de execuție

Indicativ	Denumirea	Notă
DA-PE-051/2021	Drum, Consolidări.	

Lista planșelor de execuție a setului de bază

Planșe	Denumirea	Notă
051-DA-1	Date generale.	1
051-DA-2	Încadrarea în teritoriu.	2
051-DA-3	Plan de amplasare a trotuarelor din str. Alexandr Pușkin. Scara 1:500.	3
051-DA-4	Profil longitudinal ETAPA 1, Axa 1 (partea dreaptă). S 1:1000.	6
051-DA-5	Profile transversale ETAPA 1, Axa 1 (partea dreaptă). Scara 1:100.	9
051-DA-6	Profil longitudinal ETAPA 2, Axa 2 (partea stîngă). S 1:1000.	17
051-DA-7	Profile transversale ETAPA 2, Axa 2 (partea stîngă). Scara 1:100.	20
051-DA-8	Construcția îmbrăcăminte rutiere, Sc1:50. ETAPA 1, Axa 1 (partea dreaptă).	28
051-DA-9	Construcția îmbrăcăminte rutiere, Sc1:50. ETAPA 2, Axa 2 (partea stîngă).	29
051-DA-10	Detaliu parapet pietonal tip "Cruce".	30
051-DA-11	Model de amenajare a stației de așteptare.	31
051-DA-12	Plan de organizare a circulației pietonilor și cicliștilor, str. Alexandr Pușkin. Scara 1:500.	34
051-DA-13	Plan de organizare a circulației rutiere în timpul execuției lucrărilor de construcție a trotuarelor și pistelor de cicliști din str. Alexandr Pușkin.	37

Lista documentelor normative de referință.

Indicativ	Denumirea	Nota
NCM A.07.02-12	Instrucțiuni cu privire la procedura de elaborare, avizare, aprobare și conținutul-cadru al documentației de proiect pentru construcții	
CP D.02.11-2014	"Recomandări privind proiectarea străzilor și drumurilor din localități urbane și rurale"	
NCM D.02.01:2015	"Proiectarea drumurilor publice"	
SM SR EN 1338:2010	"Pavele de beton. Condiții și metode de încercări"	
SM ISO 23599:2016	"Mijloace de asistență pentru persoane nevăzătoare și cu deficiențe de vedere. Marcaje tactile în zonele pietonale"	
SR EN 13242+A1:2010	"Agregate din materiale nelegate sau legate hidraulic pentru utilizare în inginerie civilă și în construcții de drumuri"	
SM EN 206+A1:2017	"Beton. Specificație, performanță, producție și conformitate"	
NCM F.02.02-2006/A2:2019	"Calculul, proiectarea și alcătuirea elementelor de construcții din beton armat și beton precomprimat"	
SM EN197-1	"Ciment. Partea 1: Compoziție, specificații și criteriile de conformitate ale cimenturilor uzuale"	
EN 10060:2003	"Bare rotunde de oțel laminate la cald în scopuri generale - Dimensiuni și toleranțe pentru formă și dimensiuni"	
EN ISO 4033:2012	"Piulițe înalte hexagonale (stil 2) - Clase de produse A și B"	
NCM C.01.06-2014	"Cerințe generale de securitate pentru obiectele de construcție la folosirea și accesibilitatea lor pentru persoanele cu dizabilități"	

Fazele determinante:

- ETAPA 1, Axa 1 (partea dreaptă) PC 00+00.00 - PC 08+40.83 - execuția volumelor de lucrări pentru construcția structurii trotuarului, cu organizarea circulației pietonilor.
- ETAPA 2, Axa 2 (partea stîngă) PC 00+00.00 - PC 08+36.40 - execuția volumelor de lucrări pentru construcția structurii pistelor pentru cicliști și celor pietonale, cu organizarea circulației pietonilor și cicliștilor.

Verificator de proiecte 074
Calitin Victor
 Domeniile B.3a
 Nr de inregistrare a avizului _____
 Valabil de la 12.05.2021 pînă la 12.05.2026

0314-11-21



BCPC "ASTRAL-PROIECT" S.R.L. A MMII Nr. 056161

Obiect Nr. DA-PE-051/2021					
CARTEA 7, LOT 3: "Proiectarea reparației capitale a trotuarului pietonal din str. Alexandr Pușkin (de la intersecția cu str. Moscova pînă la intersecția cu str. Chișinău)"					
Mod.	Nr.sec.	Coala	Nr.doc.	Semnat.	Data
Director	L. Bejan			<i>L. Bejan</i>	11.21
M.Ș.P.	M. Munteanu			<i>M. Munteanu</i>	11.21
Elaborat	Bubulici V.			<i>Bubulici V.</i>	11.21
Contr.Norm.	M. Munteanu			<i>M. Munteanu</i>	11.21
				Construcția Drumurilor.	Faza PE
				Date generale.	Coala 1
					Coli 38
					BCPC "ASTRAL-PROIECT" S.R.L. A MMII Nr. 056161

Proiectul este elaborat în conformitate cu cerințele normelor și regulilor în construcții în vigoare.
 Manager șef proiect Certificat Nr. 0183 seria 2019-P din 11.04.2019 M. Munteanu



Nr. inv. orig. Semnat la data Schimb. nr. inv.

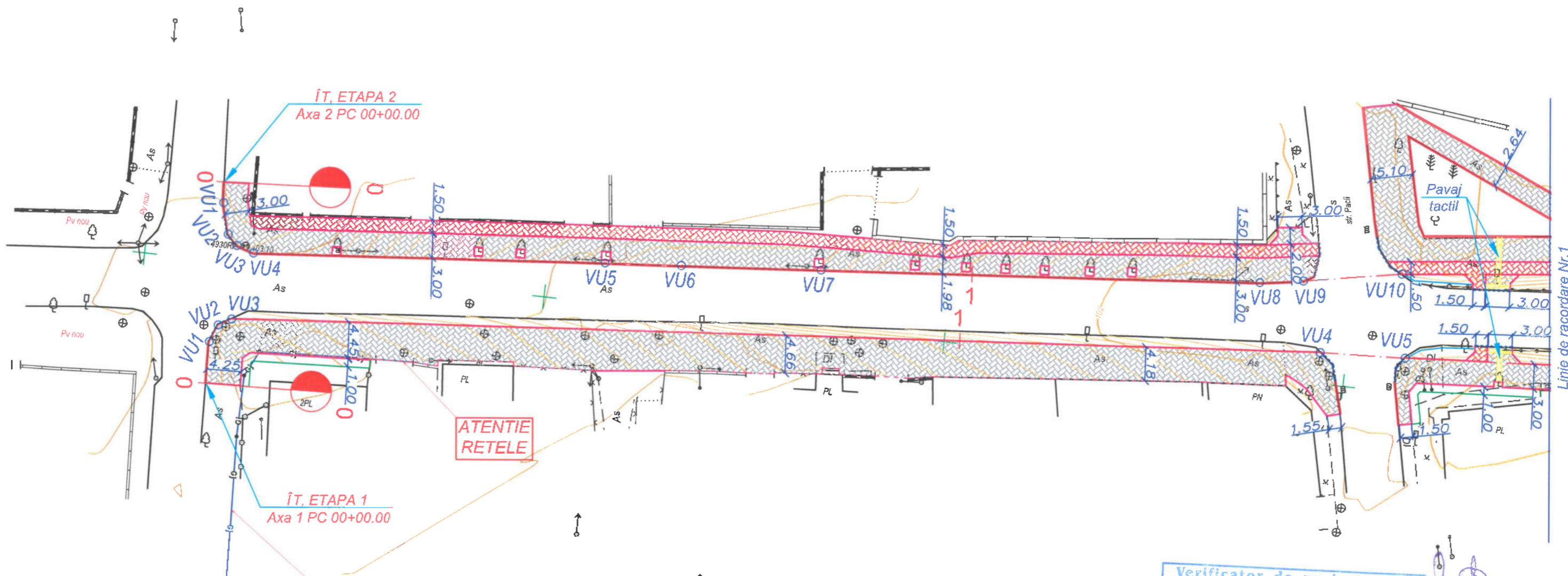

ATENȚIE REȚELE

ATENȚIE REȚELE

Verificator de proiecte 074
Calitin Victor
 Domeniile B.3a
 Nr de inregistrare a avizului
 Valabil de la 12.05.2021 pînă la 12.05.2026



Legendă

- Trotuar
- Pistă pentru cicliști
- Pavaj tactil
- Bordură PB 100.30.18
- Bordură PB 100.30.18 înecată
- Bordură PB 100.20.8
- Zonă verde
- Parapet pietonal

Notă:
 1. Echidistanța curbilor orizontale (sistemizarea verticală) este egală cu 0.05 m.
 2. Datele privind unghiurile de deviere, aliniamente și curbe în plan sunt prezentate în tab. 9.1.

Obiect Nr. DA-PE-051/2021							
CARTEA 7, LOT 3: "Proiectarea reparației capitale a trotuarului pietonal din str. Alexandr Pușkin (de la intersecția cu str. Moscova pînă la intersecția cu str. Chișinău)"							
Mod.	Nr.sec.	Coala	Nr.doc.	Semnat.	Data		
Director	L. Bejan			<i>L. Bejan</i>	11.21		
M.Ș.P.	M. Munteanu			<i>M. Munteanu</i>	11.21		
Elaborat	Bubulici V.			<i>Bubulici</i>	11.21		
Contr.Norm.	M. Munteanu			<i>M. Munteanu</i>	11.21		
Plan de amplasare a trotuarelor din str. Alexandr Pușkin. Scara 1:500.					Faza	Coala	Coli
					PE	3	38
Amplasarea sectoarelor de trotuare.					BCPC"ASTRAL-PROIECT" S.R.L. A MMII Nr. 056161		

Nr. inv. orig. / Semnat la data / Schimb. nr. inv.

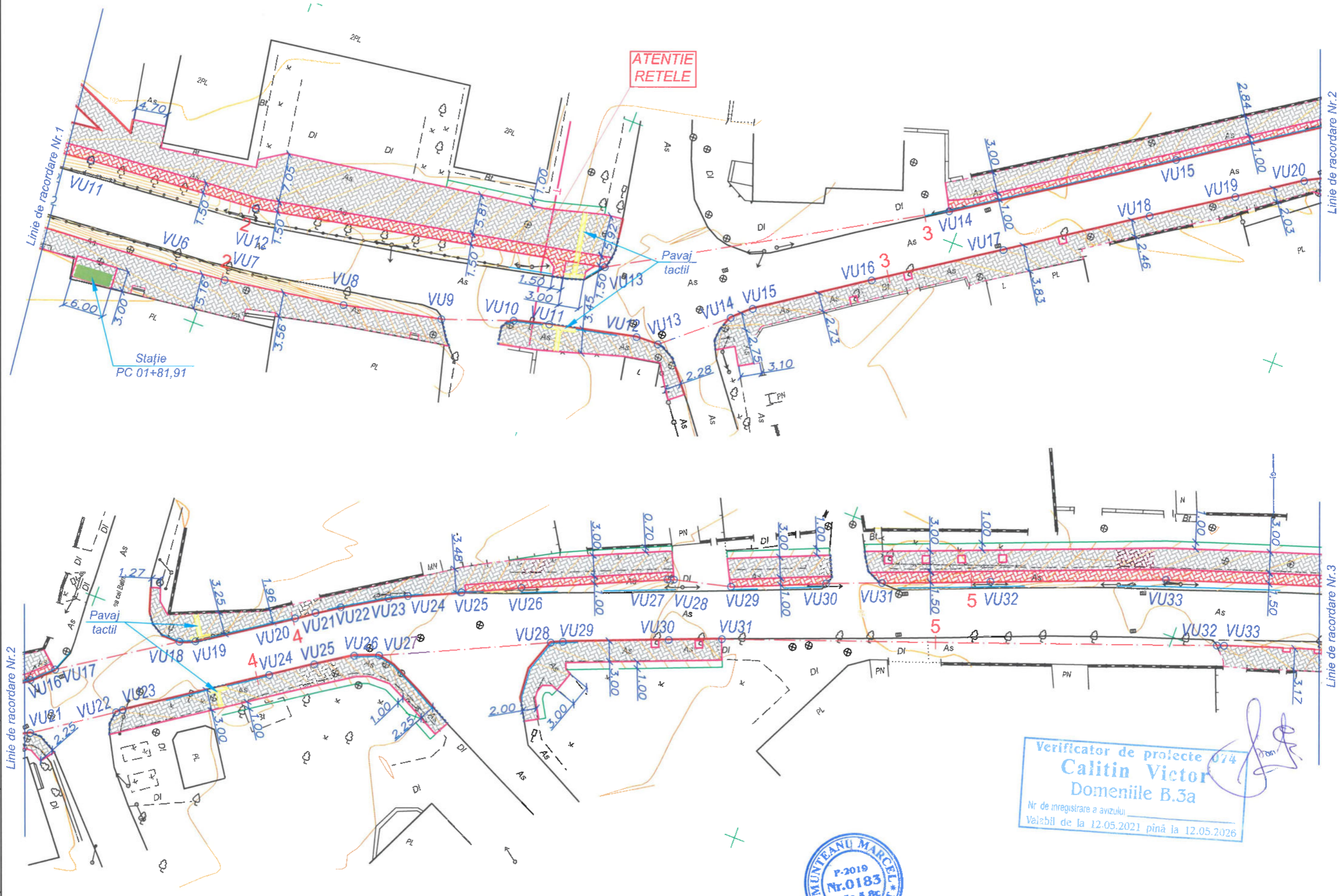

**ATENTIE
RELETE**

Stajie
PC 01+81,91

Verificator de proiecte 074
Calitin Victor
Domeniile B.3a
Nr. de inregistrare a avizului
Valabil de la 12.05.2021 pină la 12.05.2026



Notă:
1. Echidistanța curbilor orizontale (sistemizarea verticală) este egală cu 0.05 m.
2. Datele privind unghiurile de deviere, aliniamente și curbe în plan sunt prezentate în tab. 9.1.

Nr. inv. orig. Semnat la data Schimb. nr. inv.

Mod.	Nr.sec.	Coala	Nr.doc.	Semnat.	Data

Plan traseu
Scala 1:500.

Coala
4

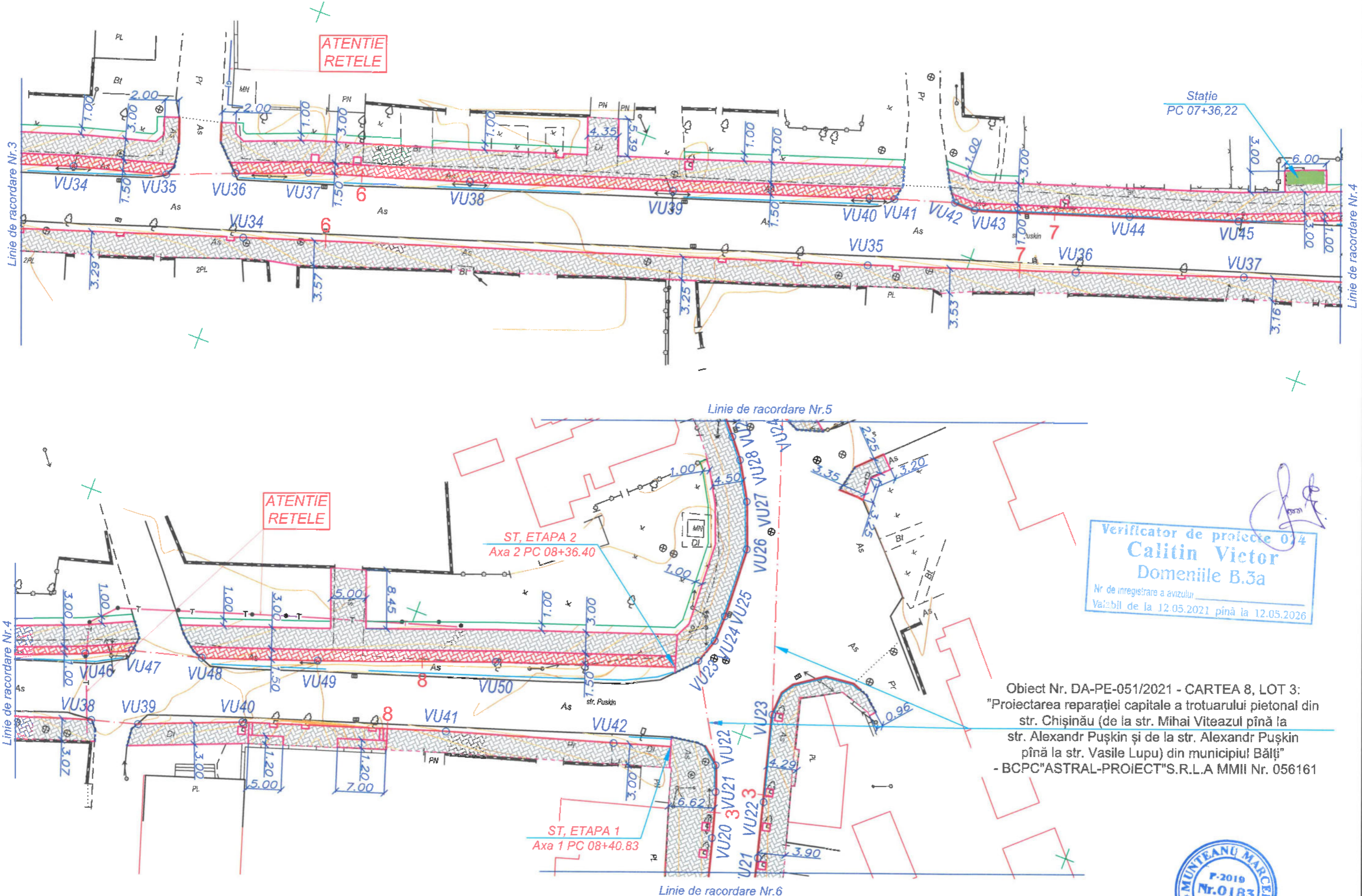

Verificator de proiecte 074
Calitin Victor
 Domeniile B.3a
 Nr de inregistrare a avizului
 Valabil de la 12.05.2021 pînă la 12.05.2026

Obiect Nr. DA-PE-051/2021 - CARTEA 8, LOT 3:
 "Proiectarea reparației capitale a trotuarului pietonal din
 str. Chișinău (de la str. Mihai Viteazul pînă la
 str. Alexandr Pușkin și de la str. Alexandr Pușkin
 pînă la str. Vasile Lupu) din municipiul Bălți"
 - BCPC "ASTRAL-PROIECT" S.R.L.A MMII Nr. 056161



Notă:
 1. Echidistanța curbilor orizontale (sistematizarea verticală) este egală cu 0.05 m.
 2. Datele privind unghiurile de deviere, aliniamente și curbe în plan sunt prezentate în tab. 9.1.

Mod.	Nr.sec.	Coala	Nr.doc.	Semnat.	Data

Plan traseu
 Scara 1:500.

Nr. inv. orig.	Semnat la data	Schimb. nr. inv.

Verificator de proiecte 074
Calitin Victor
 Domeniile B.3a
 Nr de inregistrare a avizului
 Valabil de la 12.05.2021 pînă la 12.05.2026

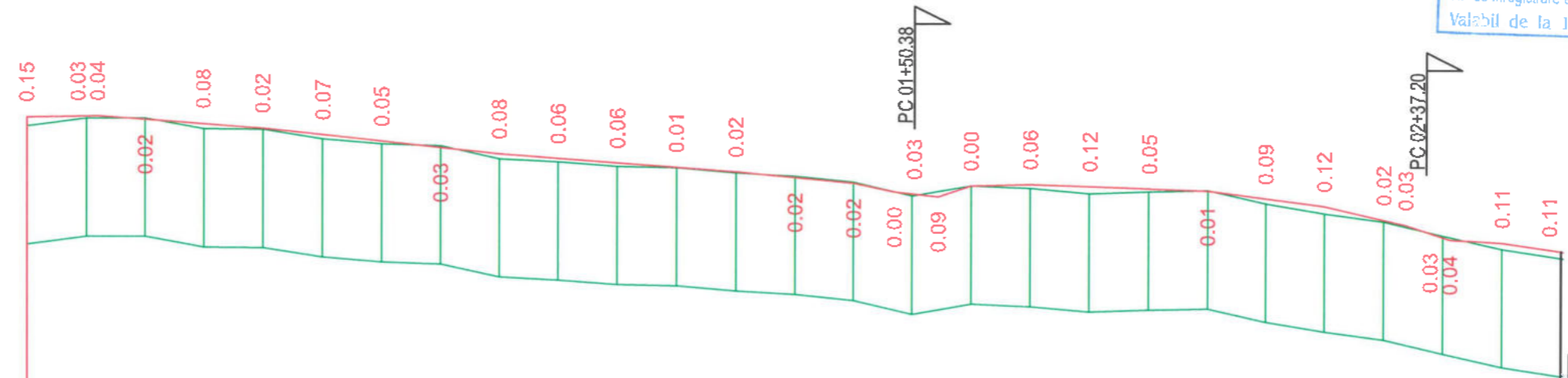

S 1:1000 - pe orizontala
 S 1:100 - pe verticala



Plan traseu		0		1										2										3																							
Tipul pamintului dupa umiditate		I																																													
Date proiectate	Tipul profilului transversal	stinga		dreapta																																											
		li	II																																												
Date	Declivitate, ‰	1.81		12.00		28.00		7.37		40.00		10.60		80.00		7.36		0.00		7.38		20.00		9.39		21.24		10.24		33.67		2.26		3.22		0.00		13.13		23.16		32.35		5.88		14.34	
Date	Cota axei trotuarului, m	102.97	102.99	102.99	102.93	102.86	102.79	102.68	102.57	102.47	102.36	102.29	102.21	102.14	102.07	101.97	101.88	101.73	101.70	101.65	101.84	101.87	101.83	101.80	101.77	101.64	101.51	101.27	101.19	100.98	100.95	100.89	100.75														
Date	Cota terenului, m	102.82	102.96	102.96	102.77	102.77	102.61	102.53	102.50	102.28	102.23	102.15	102.14	102.05	101.99	101.90	101.67	101.84	101.80	101.71	101.75	101.78	101.55	101.39	101.25	101.01	100.79	100.64																			
Date	Distanța, m	10.00	10.00	10.00	10.00	10.00	10.00	10.00	10.00	10.00	10.00	10.00	10.00	10.00	10.00	10.00	10.00	10.00	10.00	10.00	10.00	10.00	10.00	10.00	10.00	10.00	10.00	10.00	10.00	10.00	10.00																
Pichete		0+5		0+15		0+25		0+35		0+45		0+55		0+65		0+75		0+85		0+95		1+05		1+15		1+25		1+35		1+45		1+55		1+65													
Aliniamente si curbe in plan		C3:1°47'7"		CB:21°49'9"		CB:59°48'11"		CB:85°23'49"		CB:87°35'45"		CB:86°30'13"		CB:84°3'36"		CB:81°20'36"		CB:77°40'11"		CB:70°37'9"		CB:75°36'24"		CB:59°15'4"		2°33'2"		CB:88°10'17"		10°30'21"																	
Kilometri		23°36'16"		37°59'2"		25°35'37"				2°11'57"		1°5'32"		2°26'37"		2°42'59"		3°40'26"		7°3'2"																											

Obiect Nr. DA-PE-051/2021		CARTEA 7, LOT 3: "Proiectarea reparației capitale a trotuarului pietonal din str. Alexandr Pușkin (de la intersecția cu str. Moscova pînă la intersecția cu str. Chișinău)"	
Profil longitudinal ETAPA 1, Axa 1 (partea dreapta) Pc 00+00.00 - Pc 02+60.00. S 1:1000.	Faza	Coala	Coli
Curbe verticale, cote de execuție, aliniamente.	PE	6	38
	BCPC"ASTRAL-PROIECT" S.R.L. A MMII Nr. 056161		
Mod. Nr.sec.	Coala	Nr.doc.	Semnat.
Director	L. Bejan		11.21
M.Ș.P.	M. Munteanu		11.21
Elaborat	Bubulici V.		11.21
Contr. Norm.	M. Munteanu		11.21

Nr. inv. orig. Semnat la data Schimb. nr. inv.

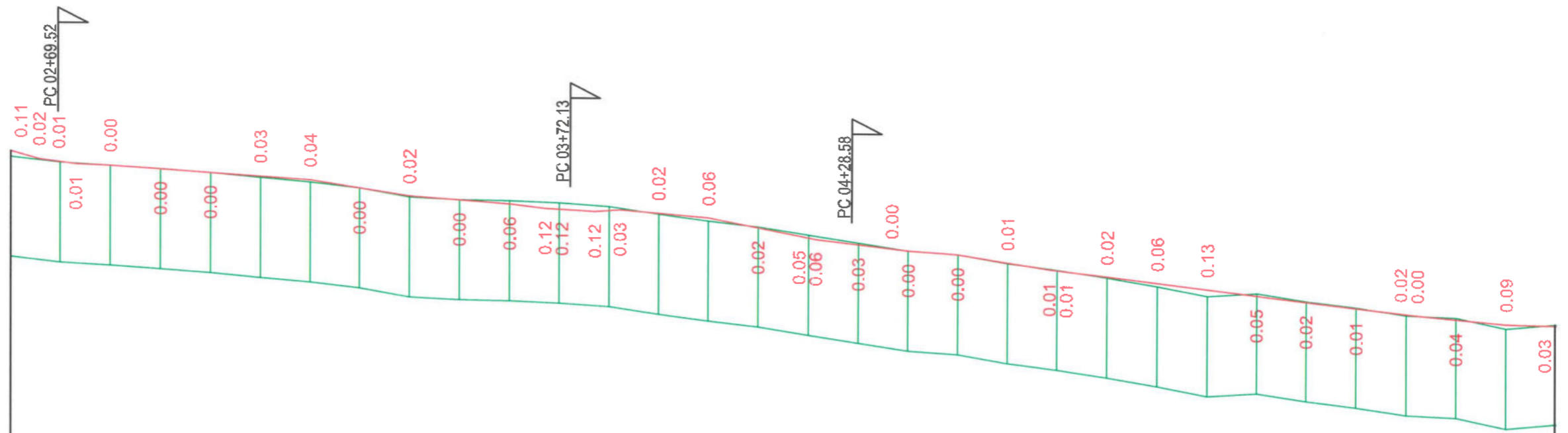

S 1:1000 - pe orizontala
S 1:100 - pe verticala

Verificator de proiecte 074
Calitin Victor
Domeniile B.3a
Nr. de inregistrare a avizului _____
Valabil de la 12.05.2021 pînă la 12.05.2026

Plan traseu		Zonă de intravilan																												Zonă de intravilan																												Zonă de intravilan																												
Tipul pamintului dupa umiditate	Tipul profilului transversat		Trotuar existent în stare bună																																																																																			
	stinga	dreapta																																																																																				
	II	II																																																																																				
Declivitate, ‰ curbe verticale, m	27.78	12.90	4.61	7.04	0.00	7.19	20.00	20.00	15.65	40.00	7.55	60.00	11.82	5.73	7.24	8.72	0.00	19.35	21.45	12.01	40.05	6.50	15.97	66.45	73.70								12.28	42.16	9.47	60.00	2.52																																																	
Cota axei trotuarului, m	100.75	100.59	100.54	100.50	100.46	100.39	100.32	100.25	100.18	100.02	99.87	99.79	99.71	99.63	99.61	99.57	99.61	99.54	99.45	99.26	99.07	99.04	98.94	98.81	98.81	98.75	98.59	98.45	98.44	98.31	98.19	98.07	97.94	97.82	97.70	97.58	97.55	97.48	97.38	97.36																																														
Cota terenului, m	100.64	100.52	100.46	100.39	100.32	100.22	100.14	100.02	99.85	99.79	99.78	99.74	99.67	99.52	99.39	99.28	99.12	98.97	98.81	98.75	98.58	98.45	98.30	98.13	97.93	97.99	97.84	97.71	97.56	97.51	97.30	97.38	97.38	97.38	97.38	97.38	97.38	97.38	97.38	97.38																																														
Distanța, m	10.00	10.00	10.00	10.00	10.00	10.00	10.00	10.00	10.00	10.00	10.00	10.00	10.00	10.00	10.00	10.00	10.00	10.00	10.00	10.00	10.00	10.00	10.00	10.00	10.00	10.00	10.00	10.00	10.00	10.00	10.00	10.00	10.00	10.00	10.00	10.00	10.00	10.00	10.00	10.00	10.00																																													
Pichete	04.67	11	16.04	19.54	24.44	3	17.28	22	39.27	13	52.14	10	62.53	66.72	78.7	79.72	22	1.82	7	8.62	6	14.56	18.19	25	43.45	45.23	60.73	68.55	5	72	41.04	42.1	46																																																					
Aliniamente si curbe in plan	CB:77°39'56" CB:49°23'19" 8°44'1" CB:55°55'26" CB:56°24'43" CB:56°24'5" CB:57°3'40" CB:56°26'28" CB:52°2'12" CB:49°5'39" CB:56°17'3" CB:56°5'51" CB:57°8'24" CB:69°8'34" CB:65°10'22" CB:65°30'49" CB:68°23'11" CB:68°32'38"																																																																																					
Kilometri	38°46'58" 2°11'54" 0°0'38" 0°39'35" 0°37'12" 5°59'44" 5°18'41" 8°10'5" 0°11'2" 0°52'33" 3°58'12" 0°20'27" 0°9'27" 1°34'16" CB:70°6'53" CB:70°32'13" 1°13'5" 0°25'19" CB:71°45'18"																																																																																					

Nr. inv. orig. Semnat la data Schimb. nr. inv.



S 1:1000 - pe horizontala
S 1:100 - pe verticala

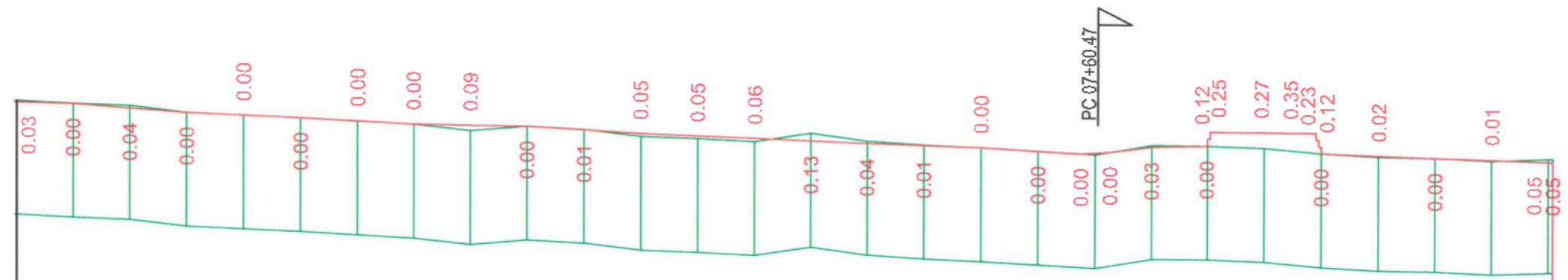

Verificator de proiecte 074
Calitin Victor
Domeniile B.3a
Nr. de inregistrare a avizului _____
Valabil de la 12.05.2021 pină la 12.05.2026

[Handwritten signature]

Plan traseu		-----																																	
		Zonă de intravilan										Zonă de intravilan																							
Tipul pamintului dupa umiditate		I																																	
proiectate	Tipul profilului transversal	I																																	
		stinga																				dreapta													
Date	Declivitate, ‰ curbe verticale, m	2.52/80.00	20.00	7.77/0.00	20.00	4.20/20.00	20.00	5.51/40.00	20.00	1.49/30.00	20.00	6.19/30.00	40.00	3.97/20.00	20.00	3.36/40.00	17.55	5.59/37.55	5.15/12.63	7.30/2.07	10.00/18.60	1.08/99.07	20.00/3.68	20.83/3.32											
Date	Cota axei trotuarului, m	97.36	97.33	97.25	97.17	97.13	97.09	97.04	96.98	96.97	96.95	96.89	96.83	96.79	96.75	96.71	96.67	96.63	96.60	96.54	96.50	96.53	96.63	96.65	96.77	96.89	96.87	96.75	96.63	96.51	96.48	96.44	96.41	96.37	96.37
Date	Cota terenului, m	97.38	97.33	97.29	97.17	97.13	97.09	97.03	96.98	96.87	96.95	96.90	96.78	96.74	96.69	96.84	96.71	96.64	96.60	96.55	96.49	96.66	96.65	96.61	96.51	96.46	96.44	96.39	96.42	96.42	96.42	96.42	96.42	96.42	
Date	Distanța, m	10.00	10.00	10.00	10.00	10.00	10.00	10.00	10.00	10.00	10.00	10.00	10.00	10.00	10.00	10.00	10.00	10.00	10.00	10.00	10.00	10.00	10.00	10.00	10.00	10.00	10.00	10.00	10.00	10.00	10.00	10.00	10.00	10.00	
Pichete		88.04	6		90							77.99	7		8	24		32.25	25		57.19	7		64	15	78.99	29		8	8.37	24		32.61	8	
Aliniamente si curbe in plan		0°5'23"		CB:71°50'40"										0°34'20"		CB:71°16'20"		CB:71°2'52"		CB:72°16'13"		CB:74°22'18"		CB:68°28'21"		CB:71°54'7"		CB:73°16'16"		CB:73°0'30"		0°15'48"			
Kilometri																																			

MARCELEANU MARCEL
P-2019
Nr.0183
B.3a.5.8c
PROIECTANT

Nr. inv. orig. Semnat la data Schimb. nr. inv.

PC 0+00.00

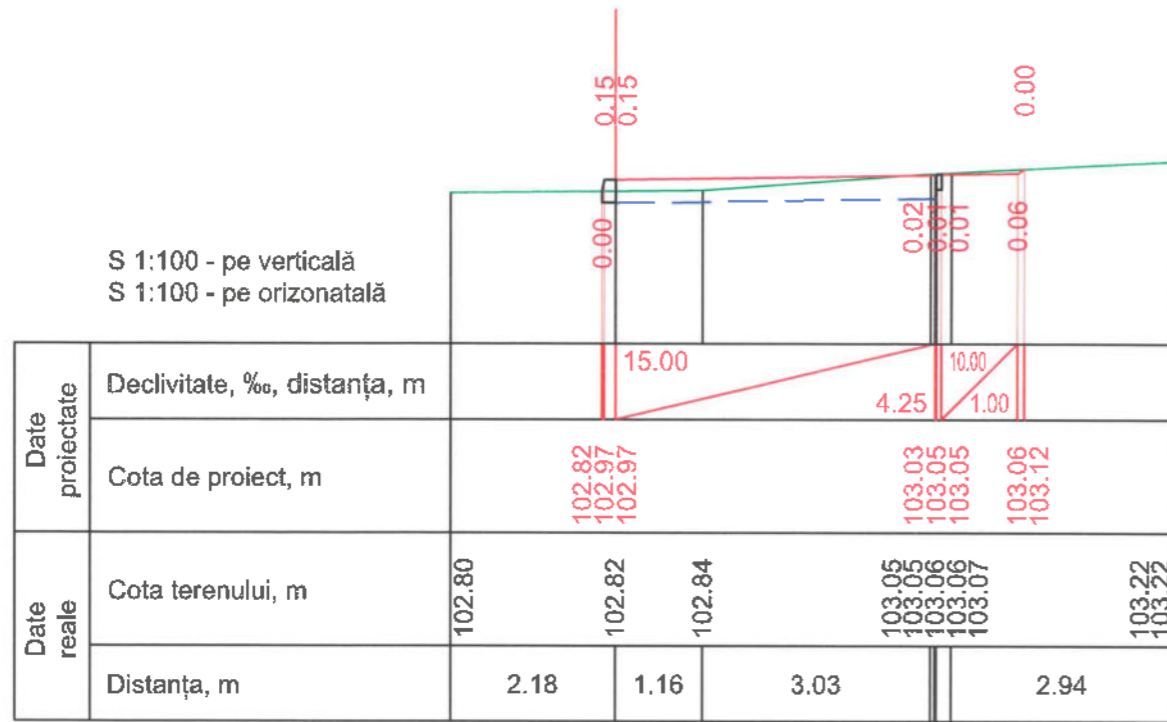

PC 0+20.00

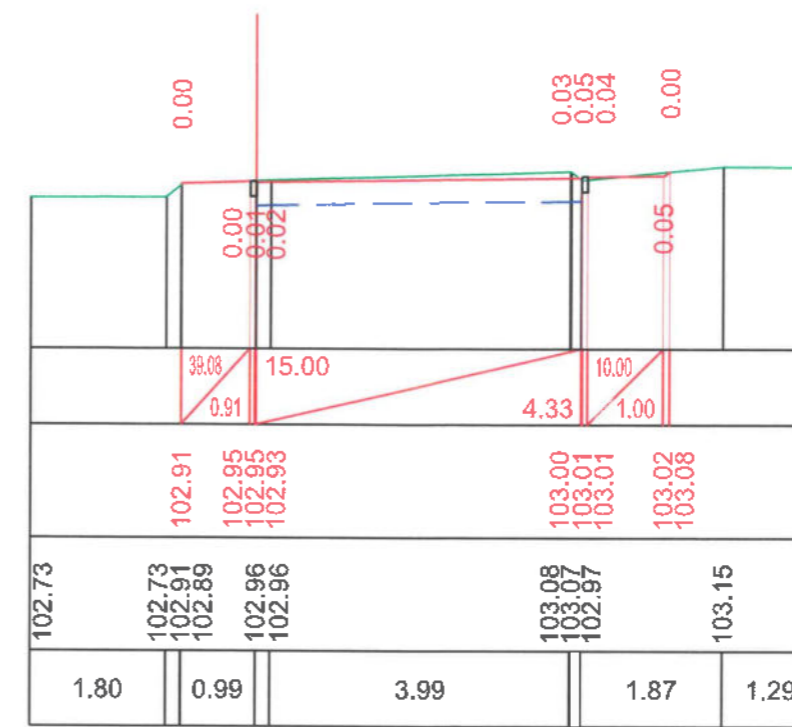

PC 0+40.00

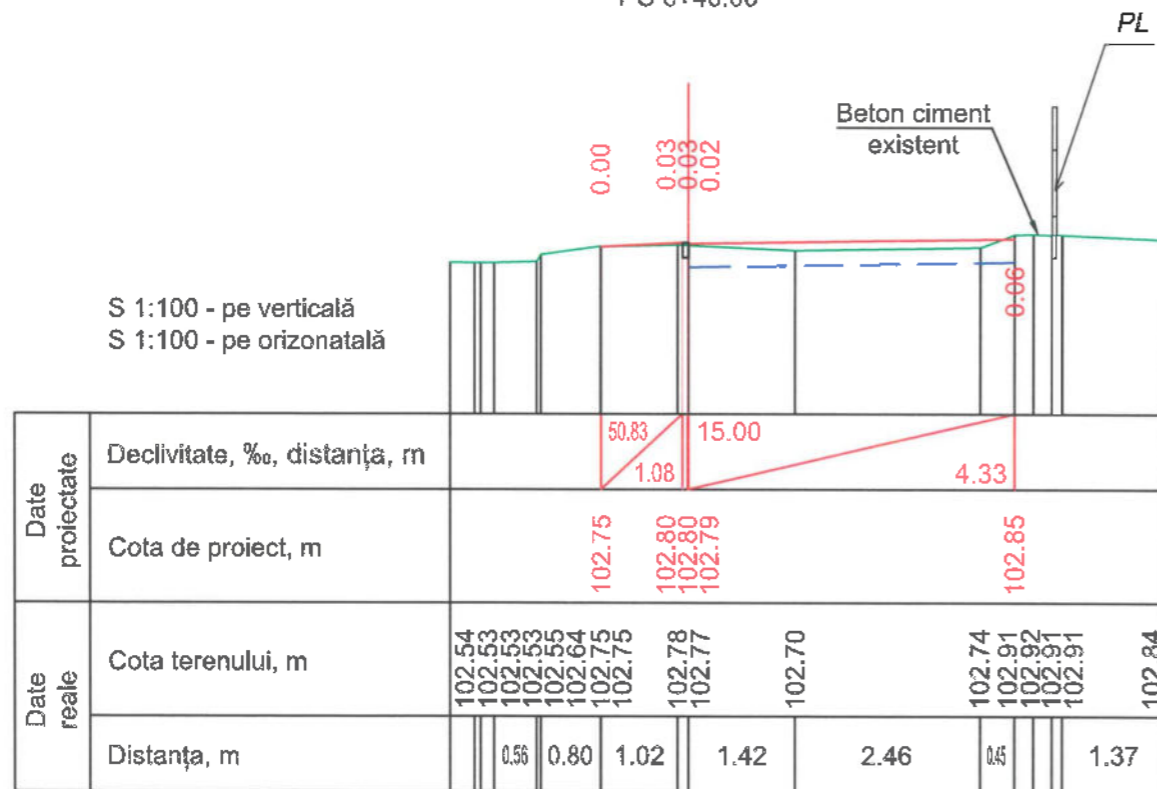

PC 0+60.00

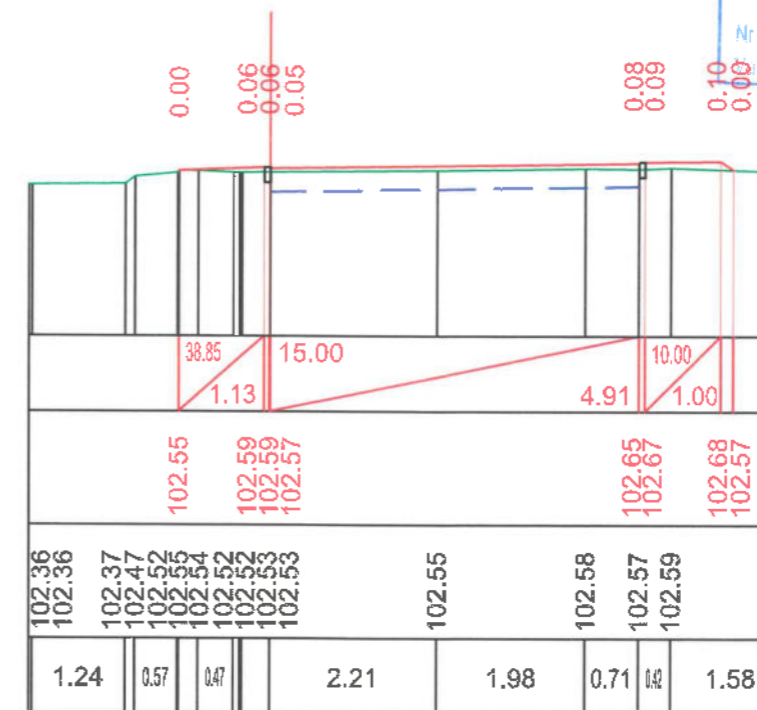

Verificator de proiecte 074
Calitin Victor
 Domeniile B.3a
 Nr. de inregistrare a avizului
 Valabil de la 12.05.2021 pînă la 12.05.2026



Legendă:

— — — — — Limita grosimii structurii trotuarului
 PC 00+00.00 - PC 08+40.83, h=0.31 m.

ATENȚIE! TOATE LUCRARILE DE SAPATURA PENTRU AMPLASARE A ELEMENTELOR DE CAPTARE SI EVACUARE A APELOR PLUVIALE VOR FI COORDONATE SI EXECUTATE NUMAI IN PREZENTA REPREZENTANTULUI REȚELEI DATE (APEDUCT, CANALIZARE, GAZODUCT, TELECOMUNICATII, REȚELE ELECTRICE).

Obiect Nr. DA-PE-051/2021					
CARTEA 7, LOT 3: "Proiectarea reparației capitale a trotuarului pietonal din str. Alexandr Pușkin (de la intersecția cu str. Moscova pînă la intersecția cu str. Chișinău)"					
Mod.	Nr.sec.	Coala	Nr.doc.	Semnat.	Data
Director	L. Bejan			<i>L. Bejan</i>	11.21
M.Ș.P.	M. Munteanu			<i>M. Munteanu</i>	11.21
Elaborat	Bubulici V.			<i>Bubulici</i>	11.21
Contr.Norm.	M. Munteanu			<i>M. Munteanu</i>	11.21
Profile transversale ETAPA 1, Axa 1 (partea dreaptă) PC 00+00.00 - PC 00+60.00. Scara 1:100.					
Cote de execuție, amplasare bordură.			Faza	Coala	Coli
			PE	9	38
			BCPC "ASTRAL-PROIECT" S.R.L. A MMII Nr. 056161		

Nr. inv. orig. Semnat la data Schimb. nr. inv.

ATENTIE! TOATE LUCRARILE DE SAPATURA PENTRU AMPLASARE A ELEMENTELOR DE CAPTARE SI EVACUARE A APELOR PLUVIALE VOR FI COORDONATE SI EXECUTATE NUMAI IN PREZENTA REPREZENTANTULUI REZEI DATE (APEDUCT, CANALIZARE, GAZODUCT, TELECOMUNICATII, REZELE ELECTRICE).

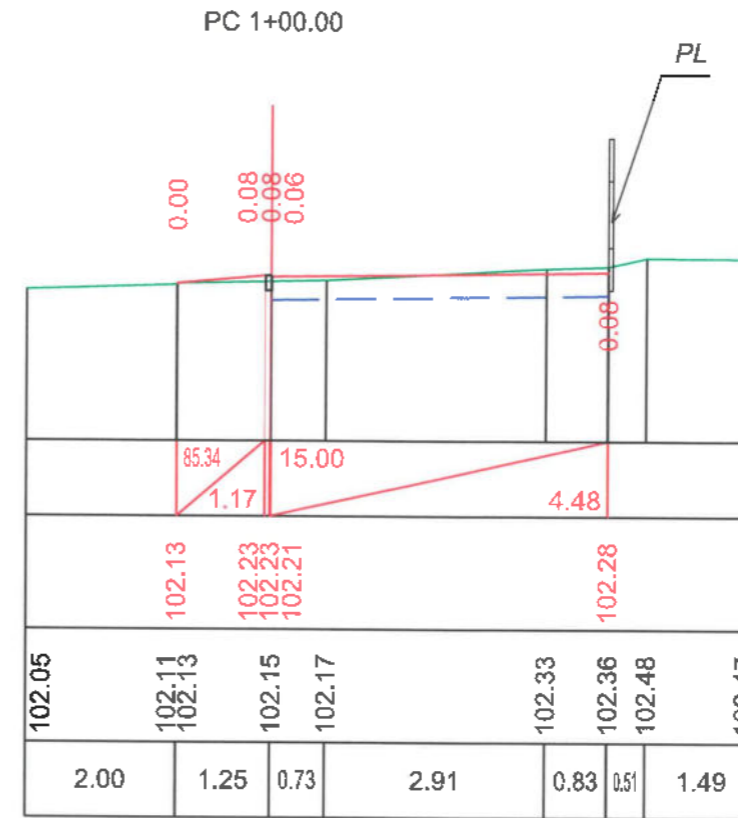
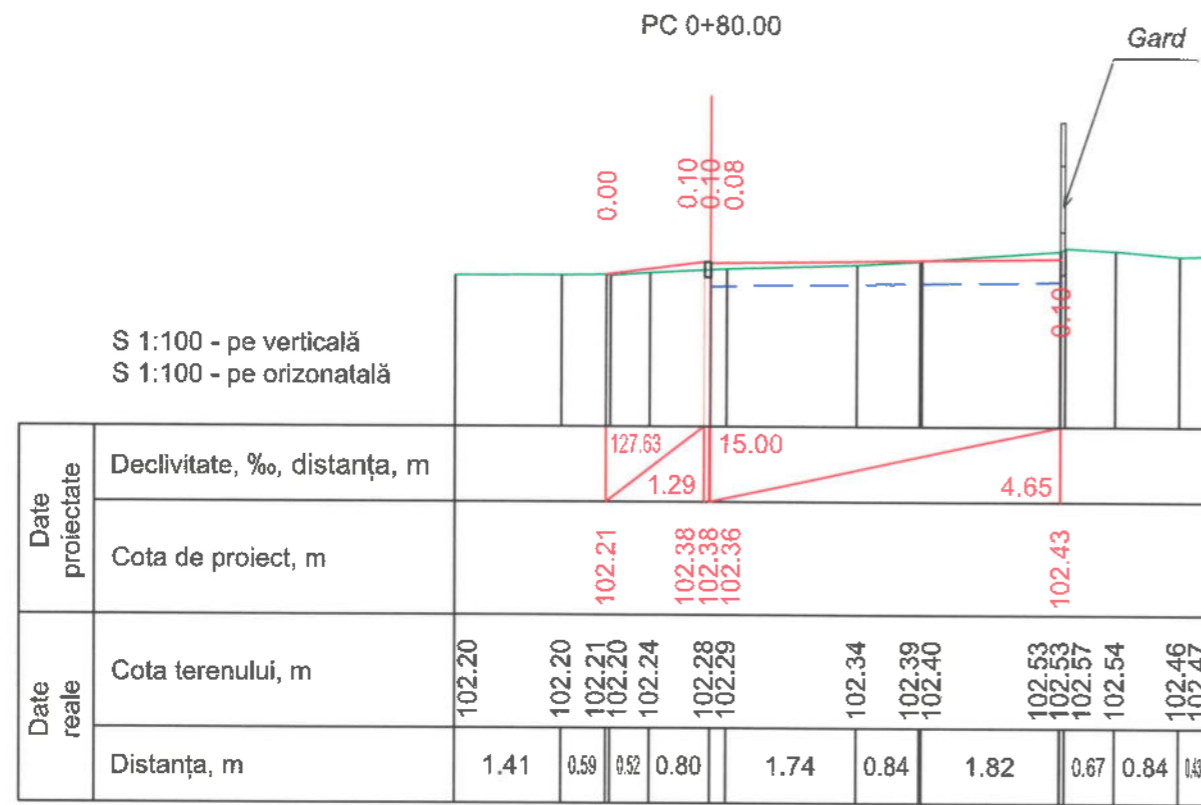

Verificator de proiecte 074
Calitin Victor
Domeniile B.3a
Nr. de inregistrare a avizului
Valabil de la 12.05.2021 până la 12.05.2026

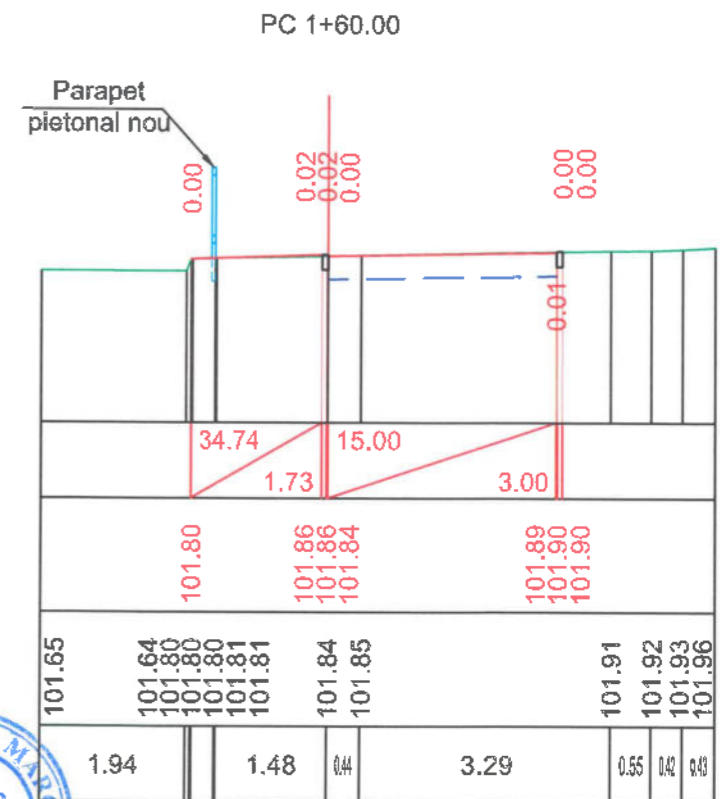
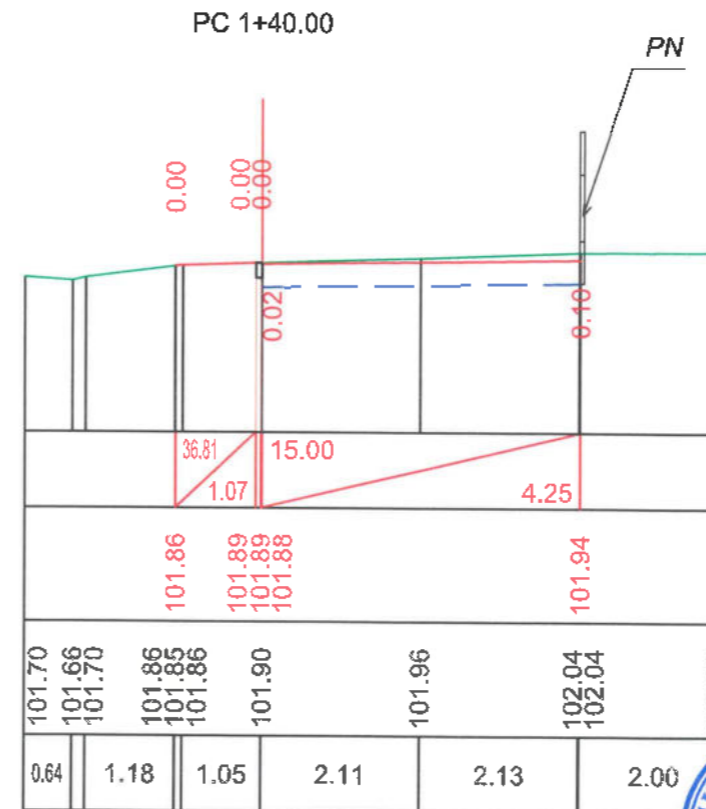
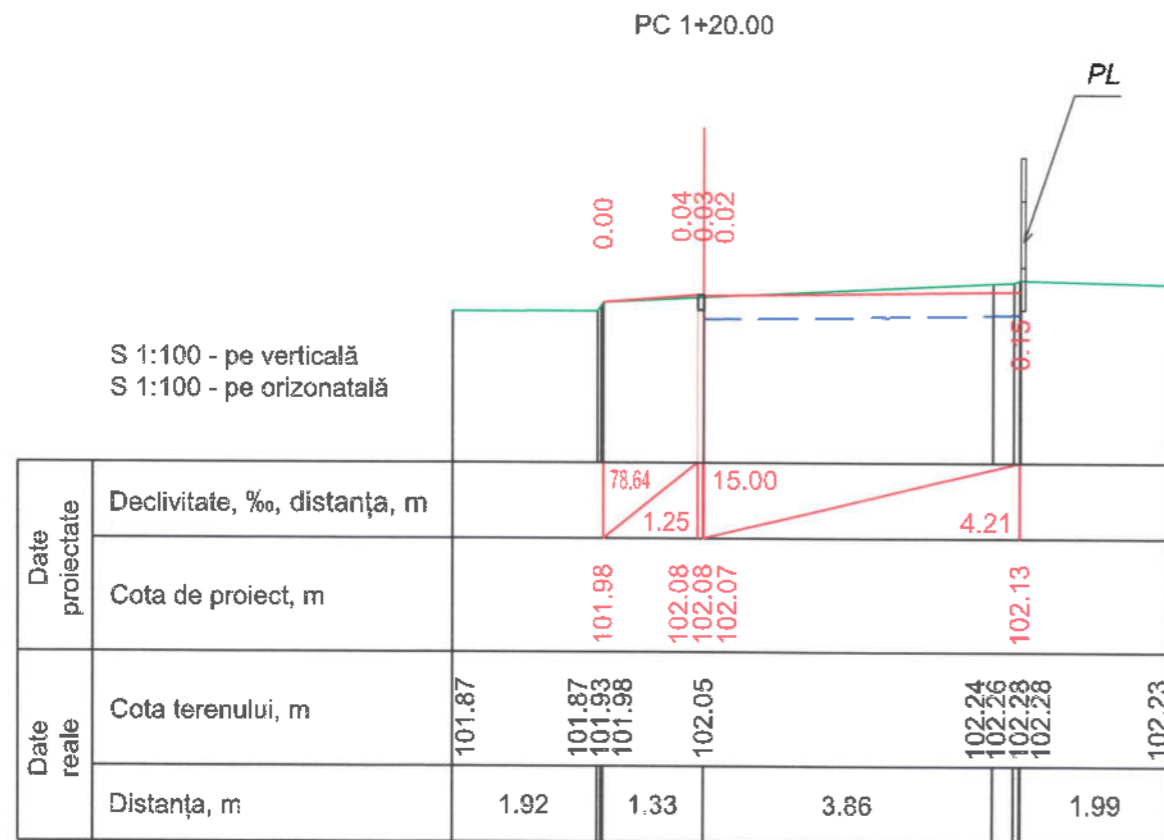

PROIECT
P-2019
Nr.0183
B.3a B.3c

Nr. inv. orig. / Semnat la data / Schimb. nr. inv.

ATENȚIE! TOATE LUCRARILE DE SAPATURA PENTRU AMPLASARE A ELEMENTELOR DE CAPTARE SI EVACUARE A APELOR PLUVIALE VOR FI COORDONATE SI EXECUTATE NUMAI IN PREZENTA REPREZENTANTULUI REȚELEI DATE (APEDUCT, CANALIZARE, GAZODUCT, TELECOMUNICATII, REȚELE ELECTRICE).

Verificator de proiecte 074
Calitin Victor
 Domeniile B.3a
 Nr de inregistrare a avizului
 Valabil de la 12.05.2021 pînă la 12.05.2026

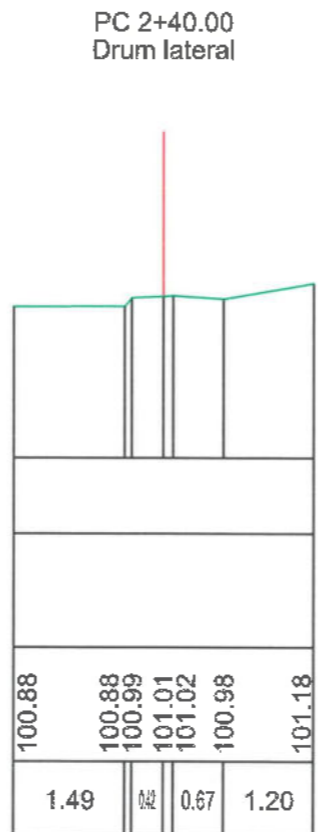
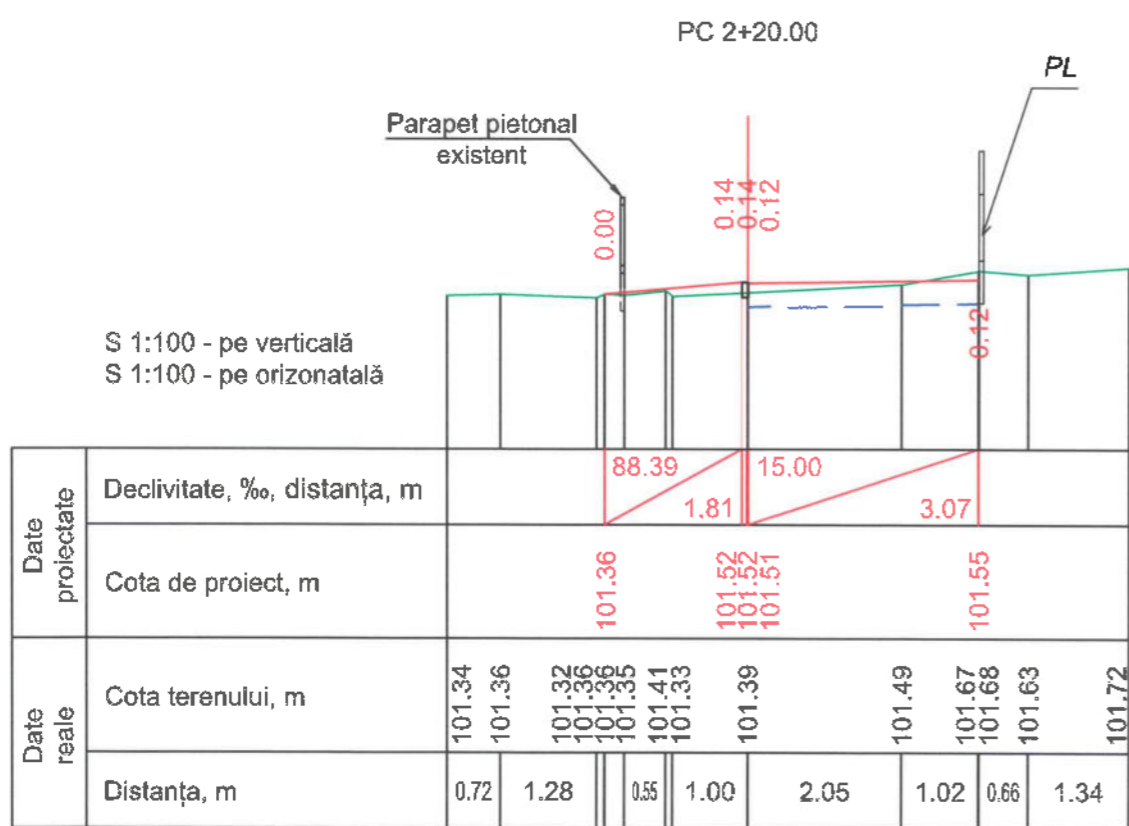
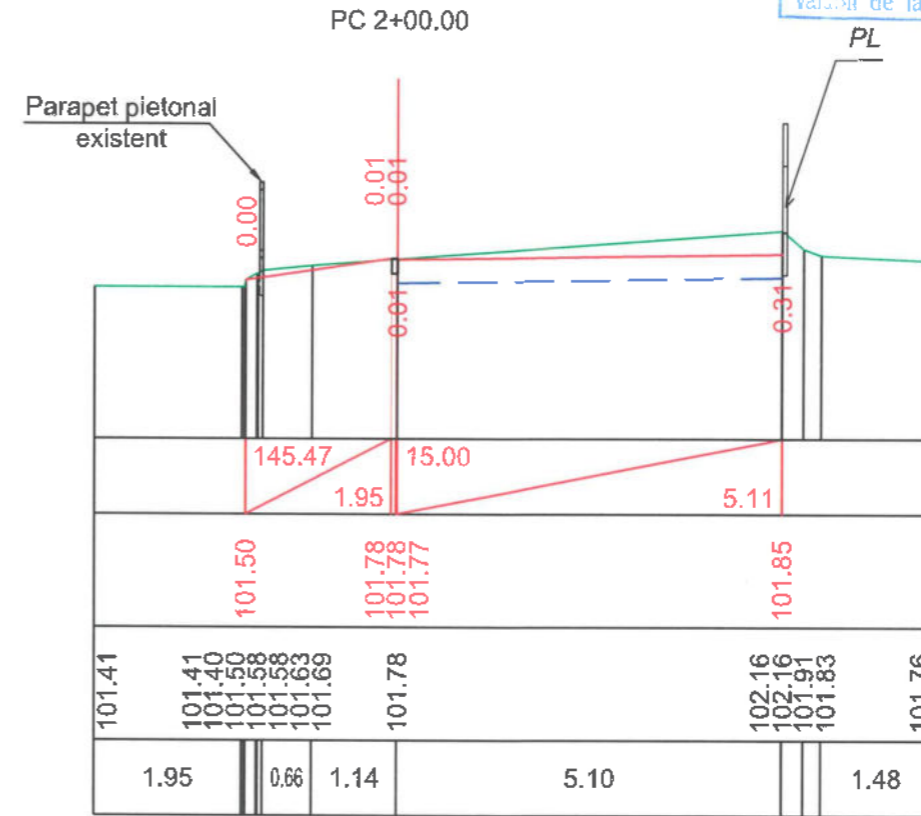
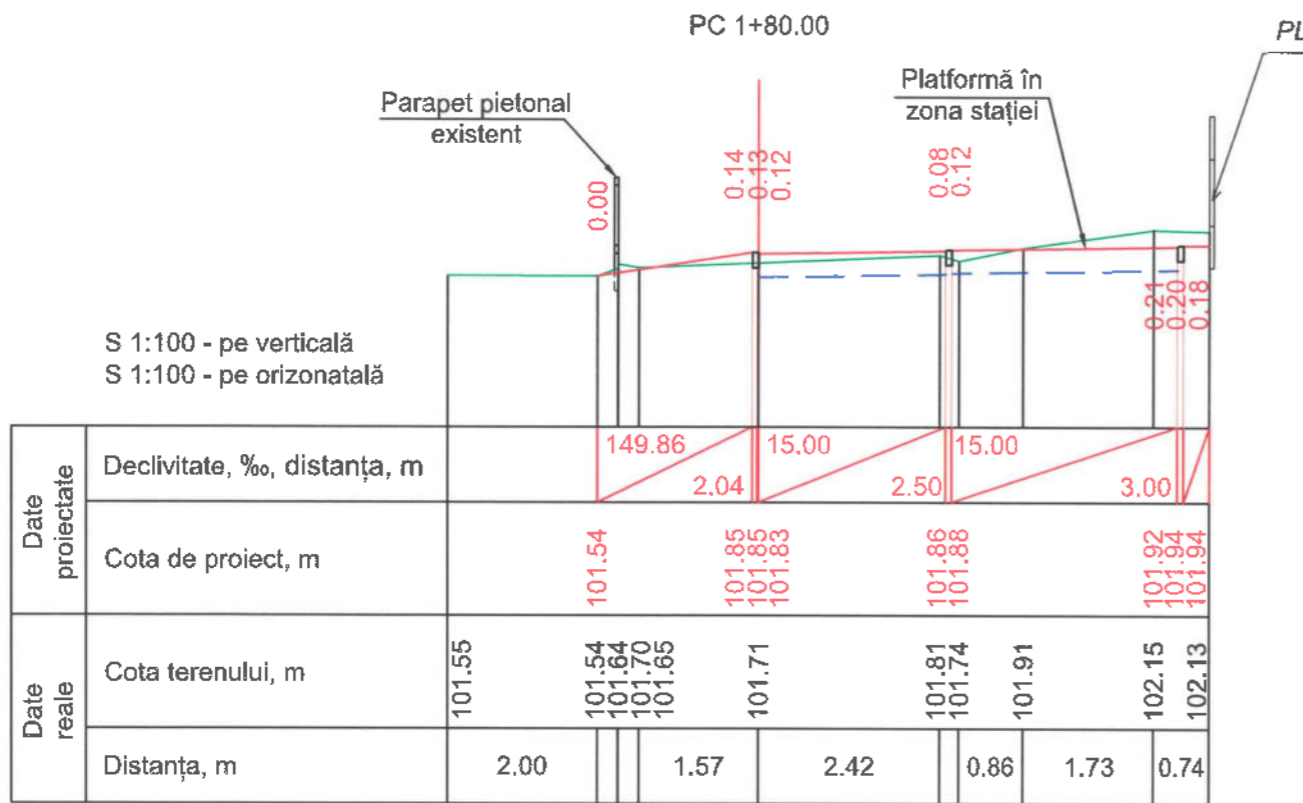

Nr. inv. orig. Semnat la data Schimb. nr. inv.

ATENȚIE! TOATE LUCRARILE DE SAPATURA PENTRU AMPLASARE A ELEMENTELOR DE CAPTARE SI EVACUARE A APELOR PLUVIALE VOR FI COORDONATE SI EXECUTATE NUMAI IN PREZENTA REPREZENTANTULUI REȚELEI DATE (APEDUCT, CANALIZARE, GAZODUCT, TELECOMUNICATII, REȚELE ELECTRICE).

Verificator de proiectie 074
Calitin Victor
 Domeniile B.3a
 Nr. de inregistrare a avizului
 Valabil de la 12.05.2021 pină la 12.05.2026

PC 2+80.00

PC 3+00.00

PC 3+20.00

S 1:100 - pe verticală
 S 1:100 - pe orizontală

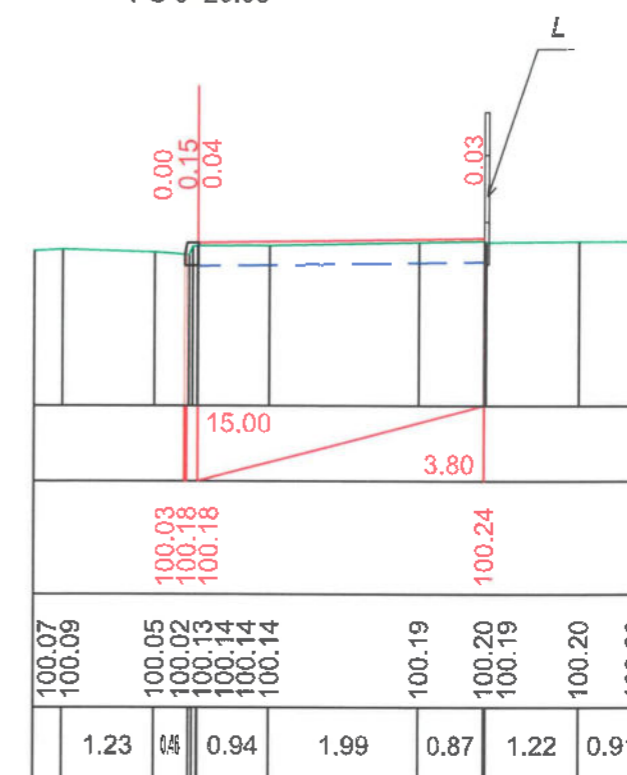
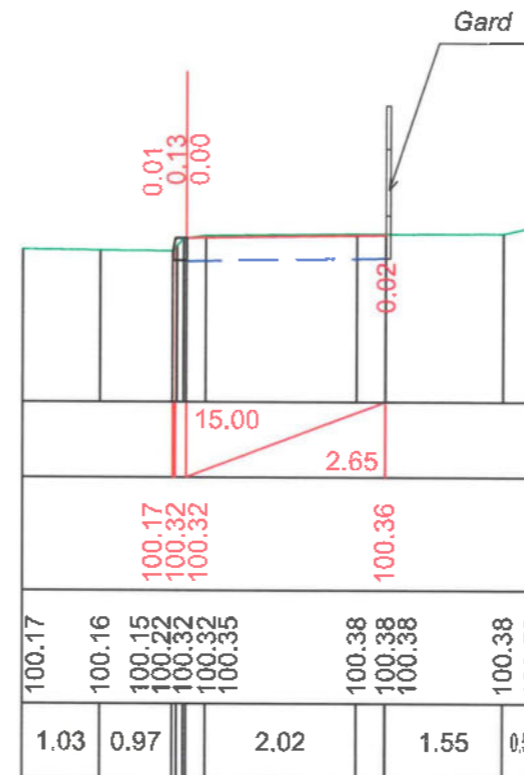
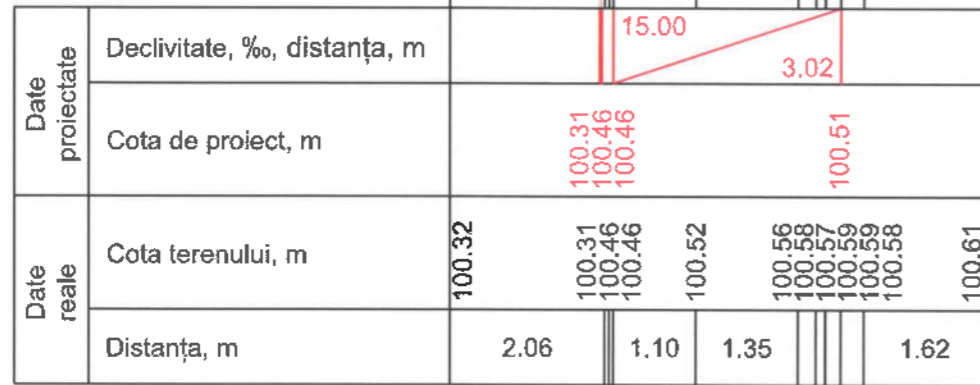

PC 3+40.00

PC 3+60.00

PC 3+80.00

S 1:100 - pe verticală
 S 1:100 - pe orizontală

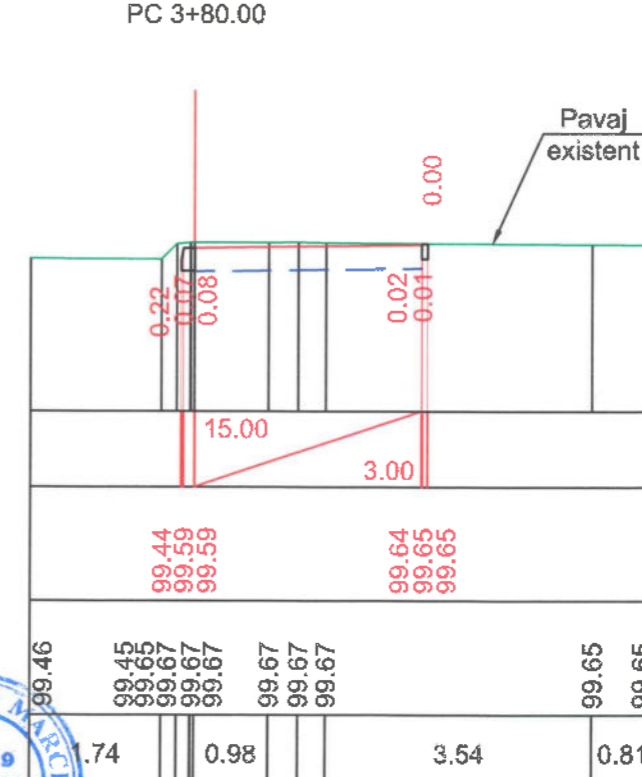
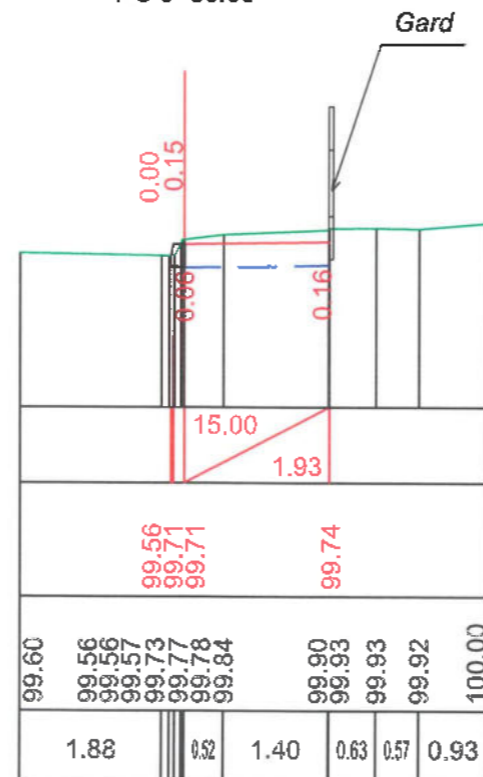
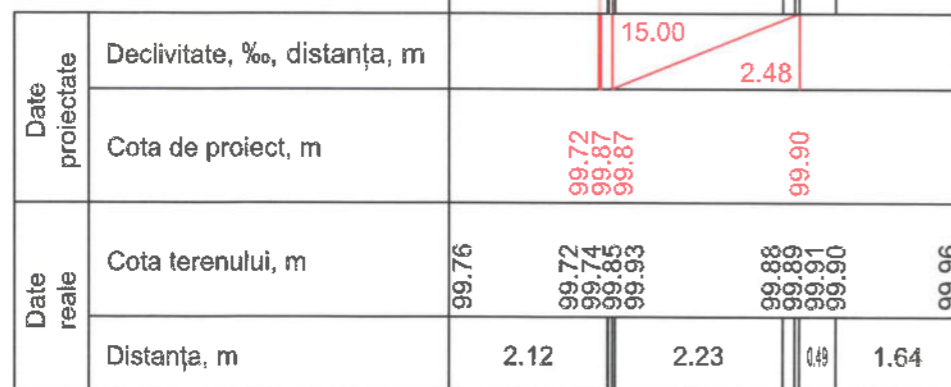

MUNTEANU MARCEL
 P-2019
 Nr.0183
 B.3a.5.8c
 PROIECTANT

Nr. inv. orig. Semnat la data Schimb. nr. inv.

ATENȚIE! TOATE LUCRARILE DE SAPATURA PENTRU AMPLASARE A ELEMENTELOR DE CAPTARE SI EVACUARE A APELOR PLUVIALE VOR FI COORDONATE SI EXECUTATE NUMAI IN PREZENTA REPREZENTANTULUI REȚELEI DATE (APEDUCT, CANALIZARE, GAZODUCT, TELECOMUNICATII, REȚELE ELECTRICE).

Verificator de proiecte 074
Calitin Victor
 Domeniile B.3a
 Nr. de înregistrare a avizului _____
 Valabil de la 12.05.2021 până la 12.05.2026

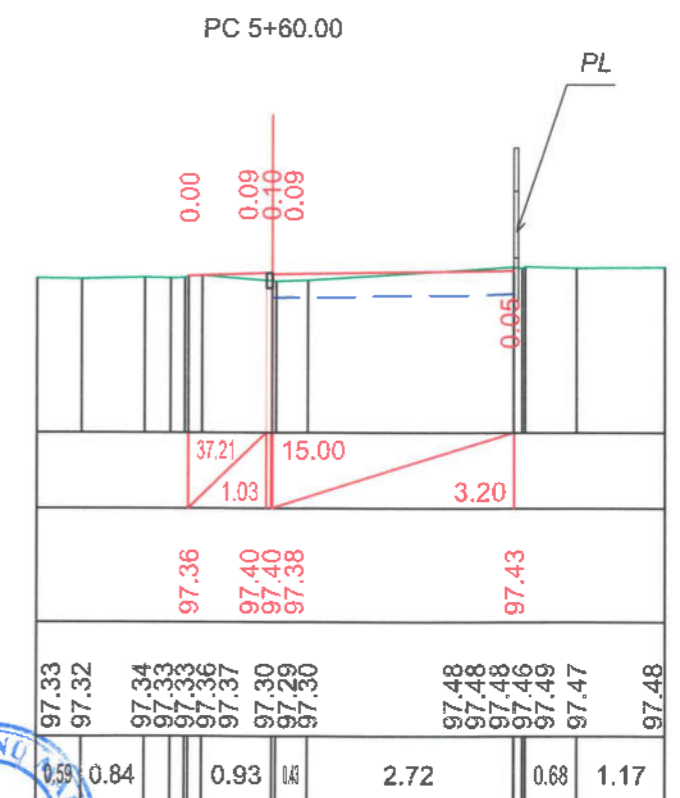
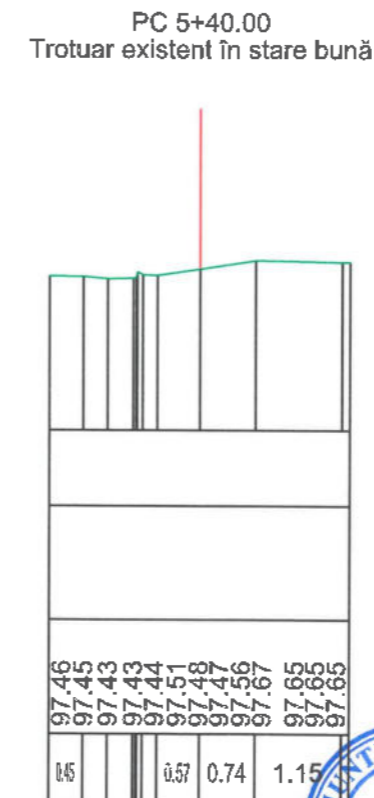
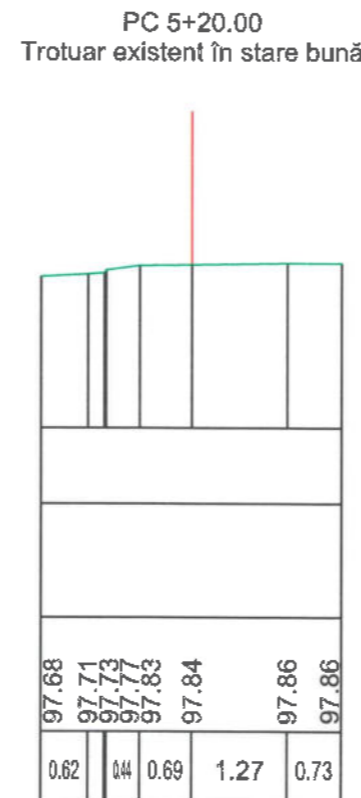
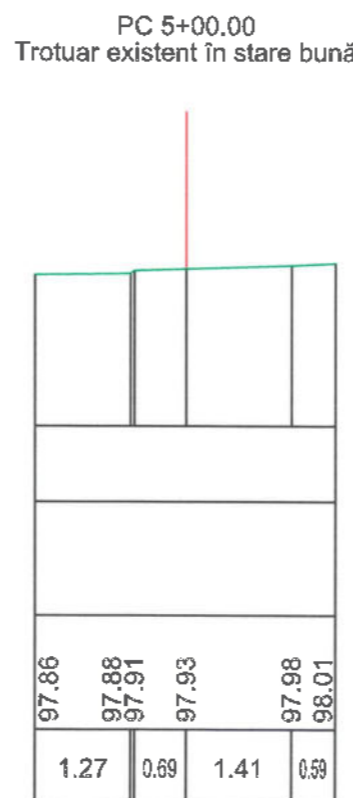
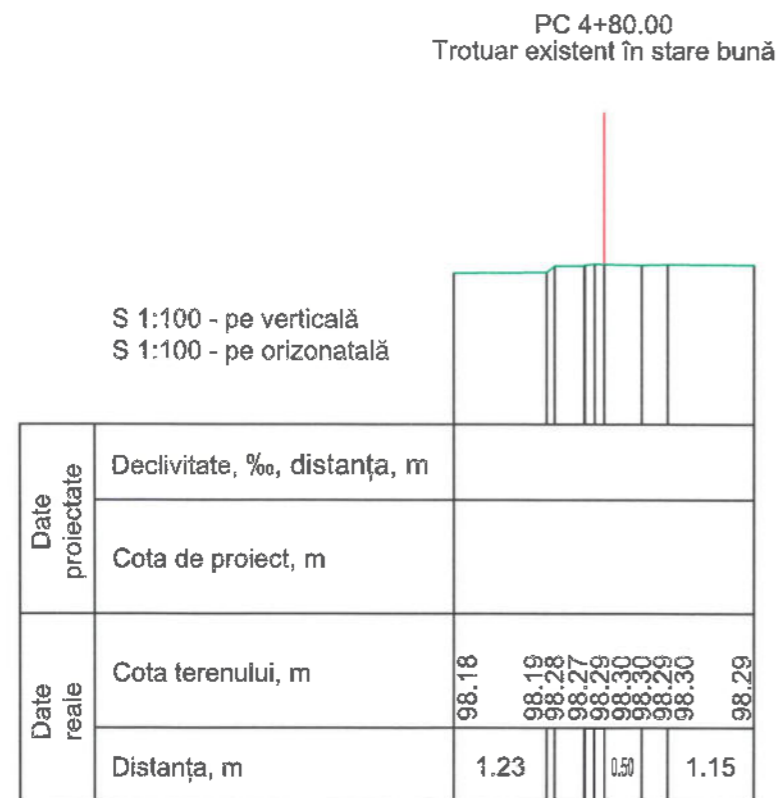
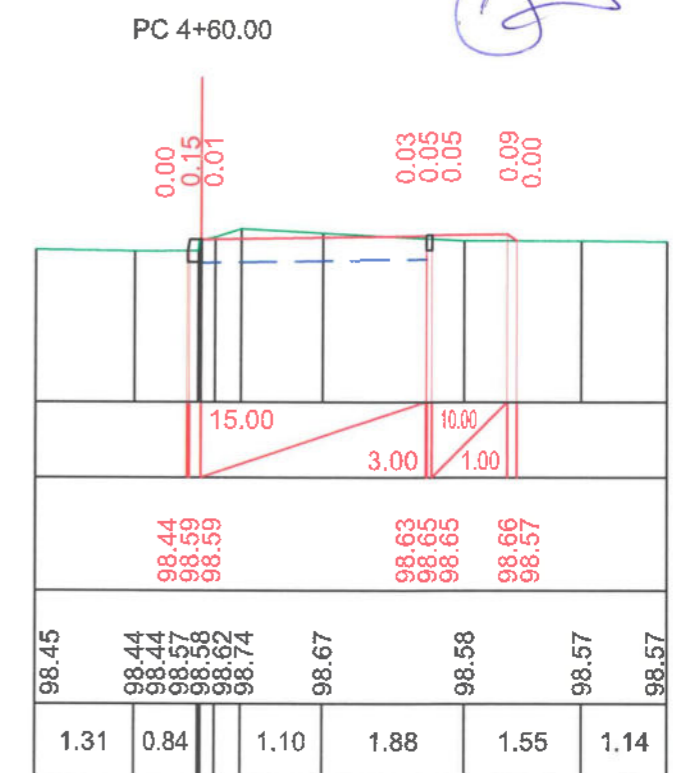
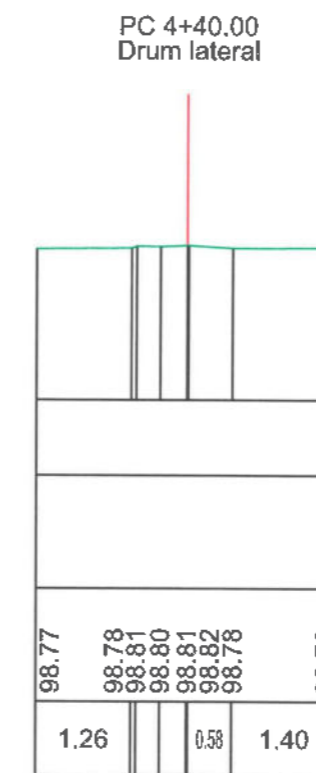
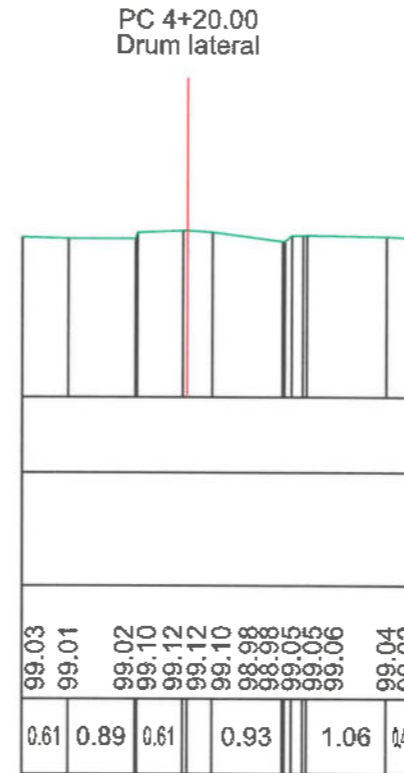
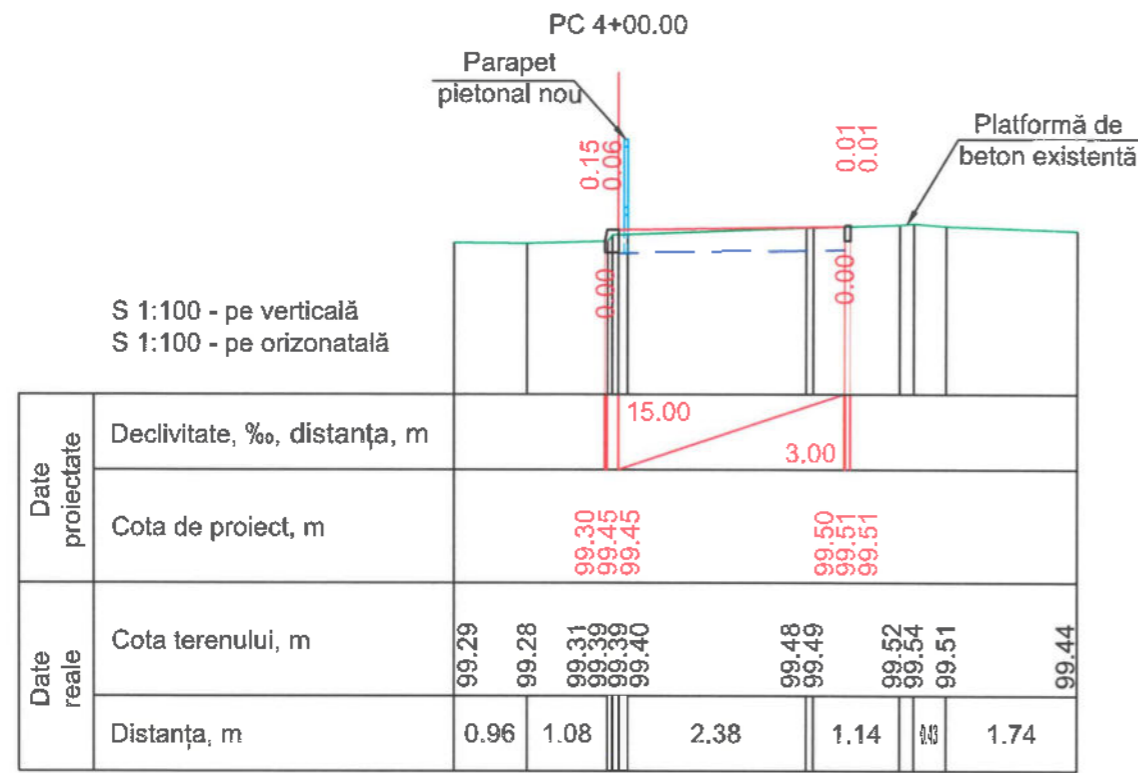

Nr. inv. orig. _____
 Semnat la data _____
 Schimb. nr. inv. _____

PROIECTANT
 P-2019
 Nr.0183
 B.3a 5.8c

ATENȚIE! TOATE LUCRARILE DE SAPATURA PENTRU AMPLASARE A ELEMENTELOR DE CAPTARE SI EVACUARE A APELOR PLUVIALE VOR FI COORDONATE SI EXECUTATE NUMAI IN PREZENTA REPREZENTANTULUI REȚELEI DATE (APEDUCT, CANALIZARE, GAZODUCT, TELECOMUNICATII, REȚELE ELECTRICE).

Verificator de proiecte 074
Calitin Victor
 Domeniile B.3a
 Nr. de inregistrare a avizului
 Valabil de la 12.05.2021 pînă la 12.05.2026

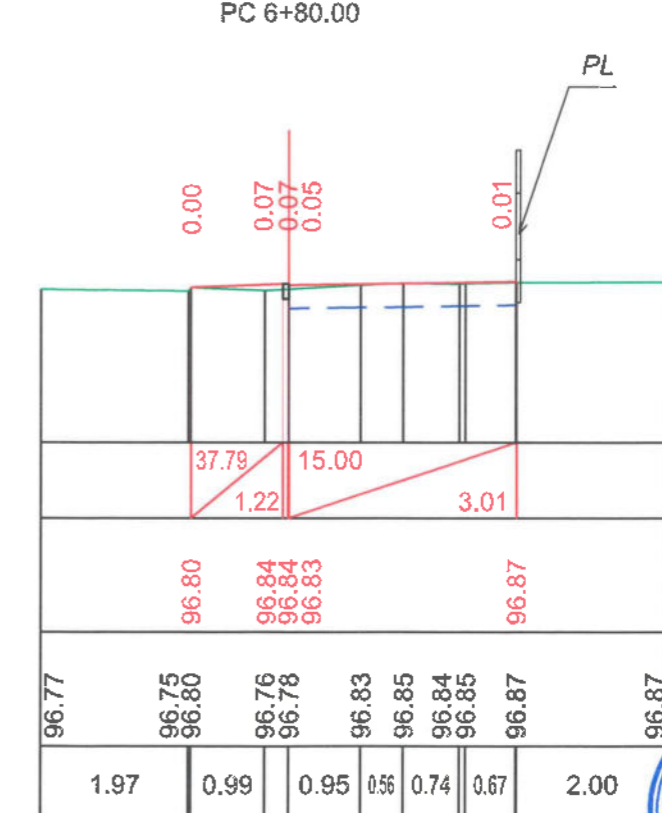
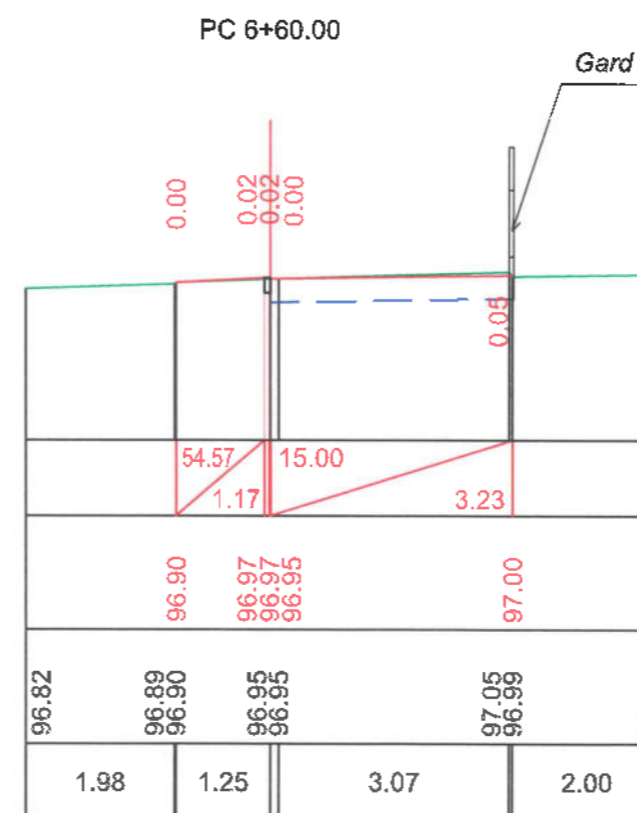
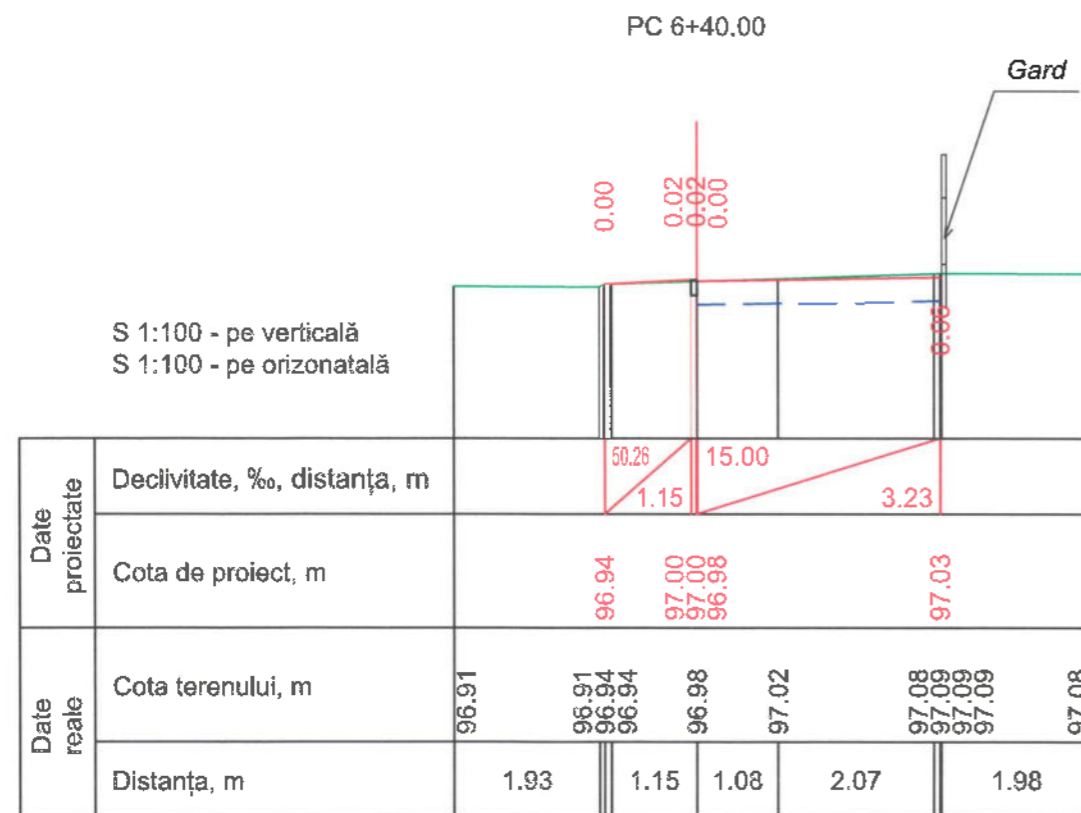
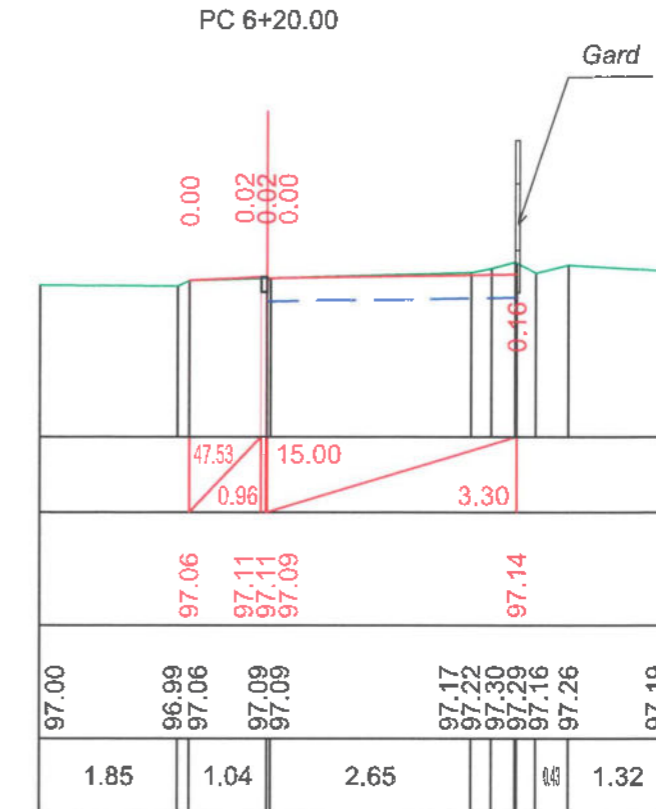
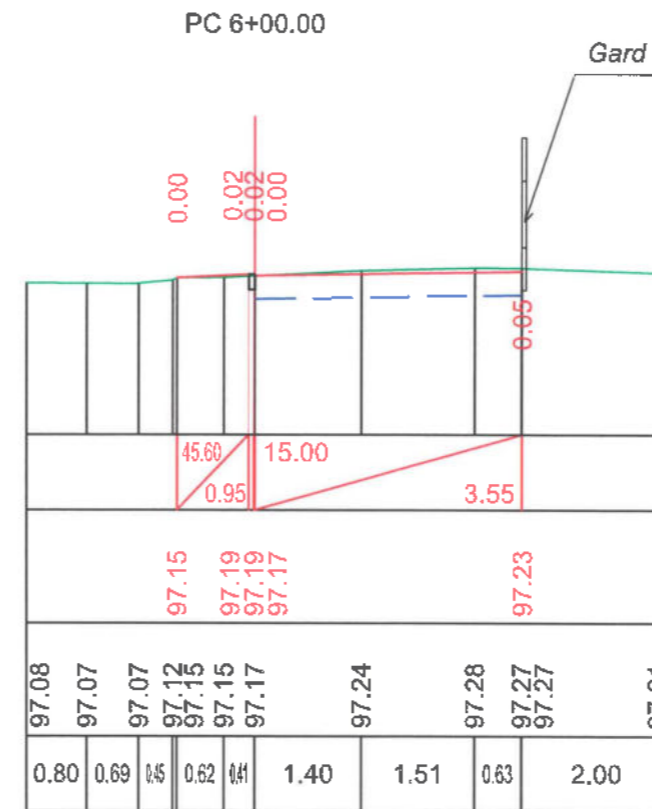
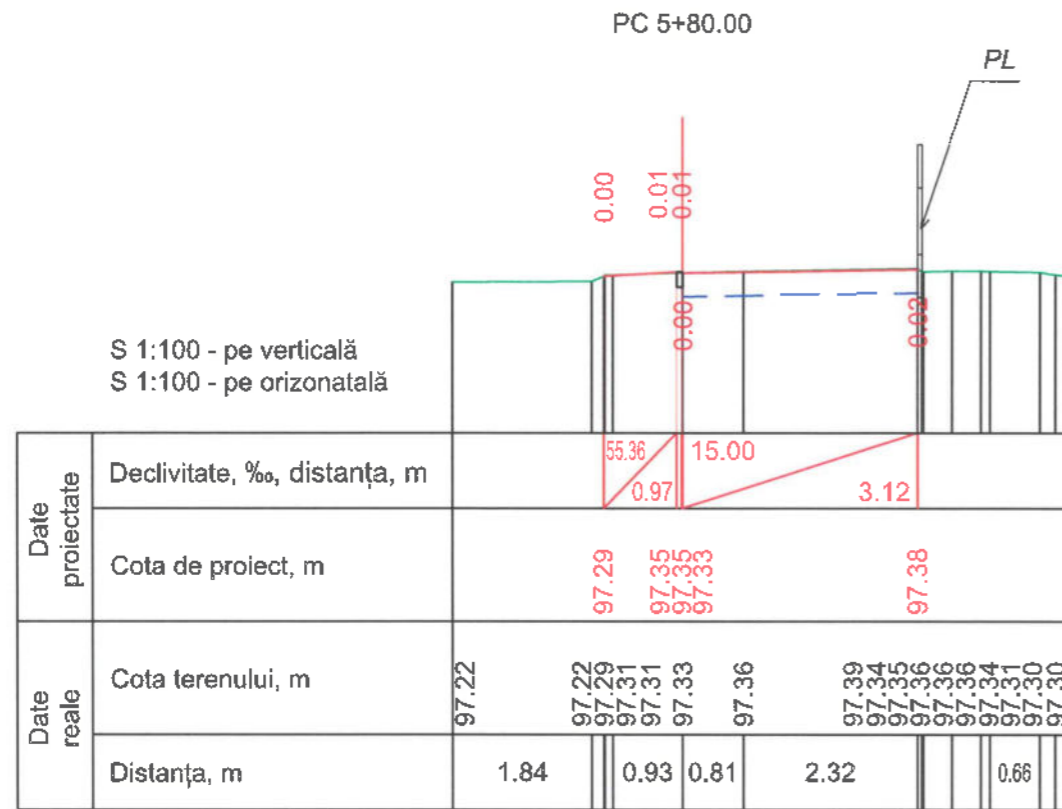

Nr. inv. orig. Semnat la data Schimb. nr. inv.

MUNTEANU MARCEL
 P-2019
 Nr.0183
 B.3a.3.8c
 PROIECTANT

ATENȚIE! TOATE LUCRARILE DE SAPATURA PENTRU AMPLASARE A ELEMENTELOR DE CAPTARE SI EVACUARE A APELOR PLUVIALE VOR FI COORDONATE SI EXECUTATE NUMAI IN PREZENTA REPREZENTANTULUI REȚELEI DATE (APEDUCT, CANALIZARE, GAZODUCT, TELECOMUNICATII, REȚELE ELECTRICE).

Verificator de proiecte 074
Calitin Victor
 Domeniile B.3a
 Nr. de înregistrare a avizului _____
 Valabil de la 12.05.2021 pînă la 12.05.2026

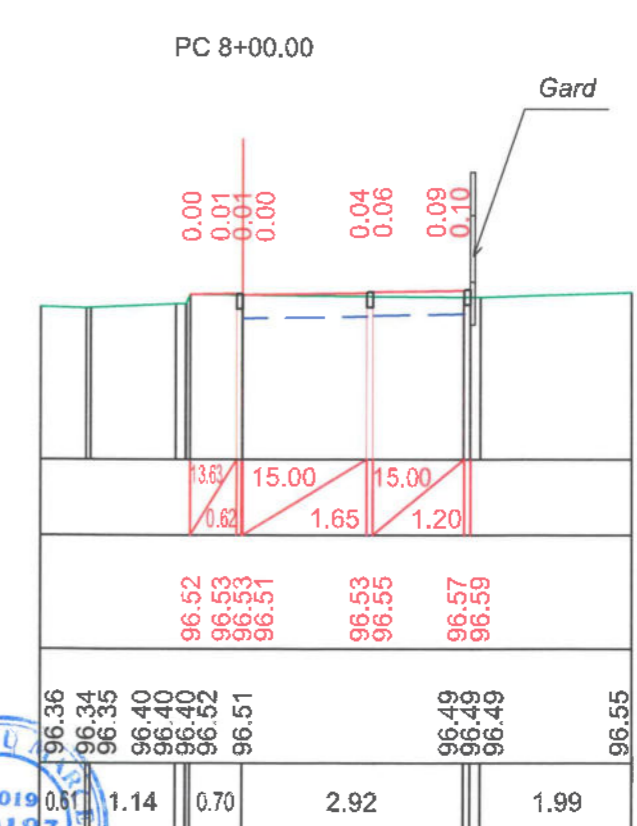
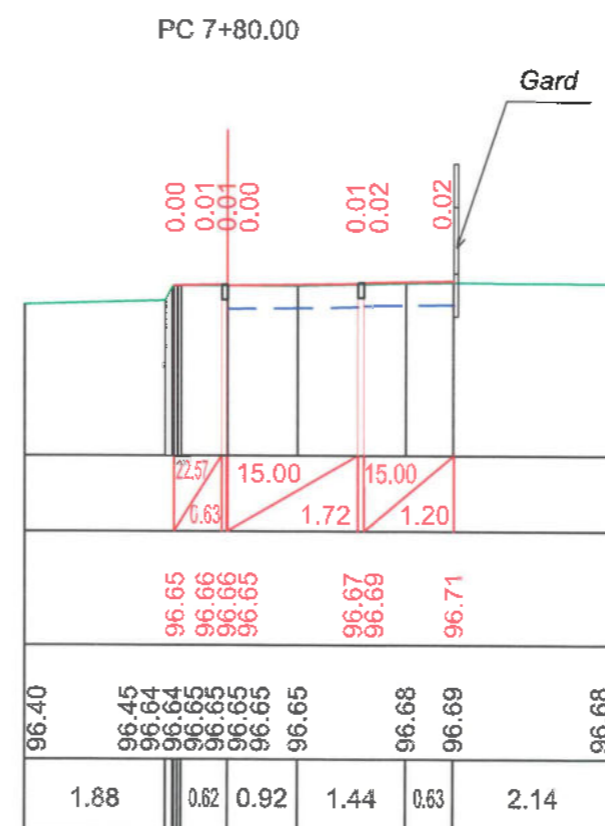
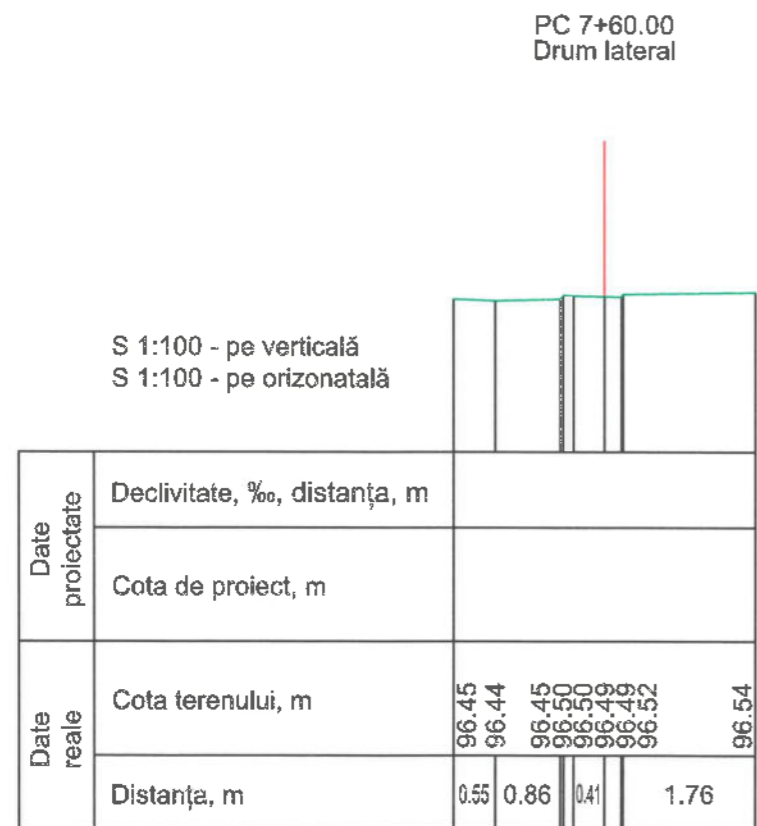
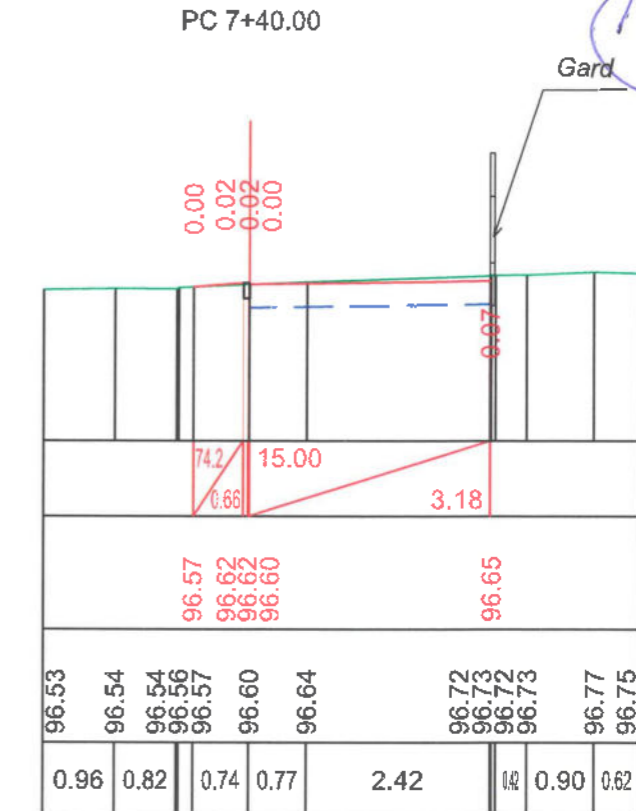
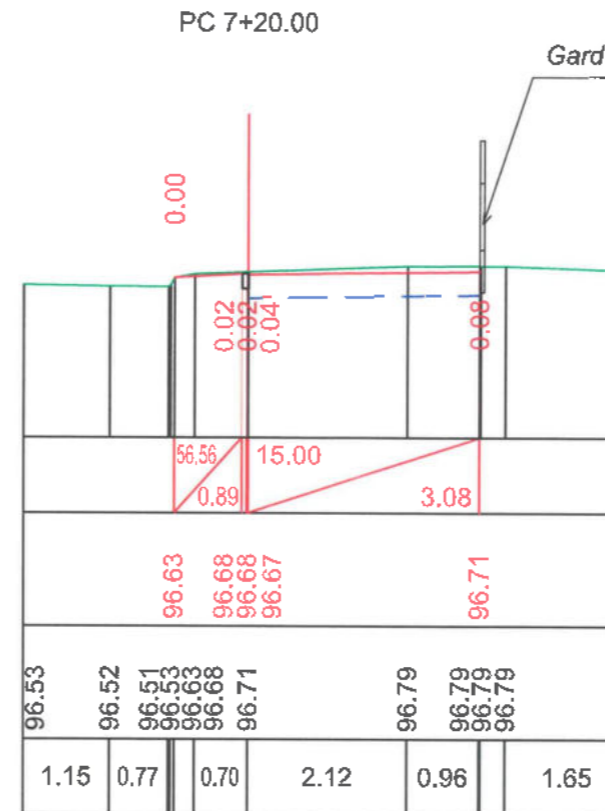
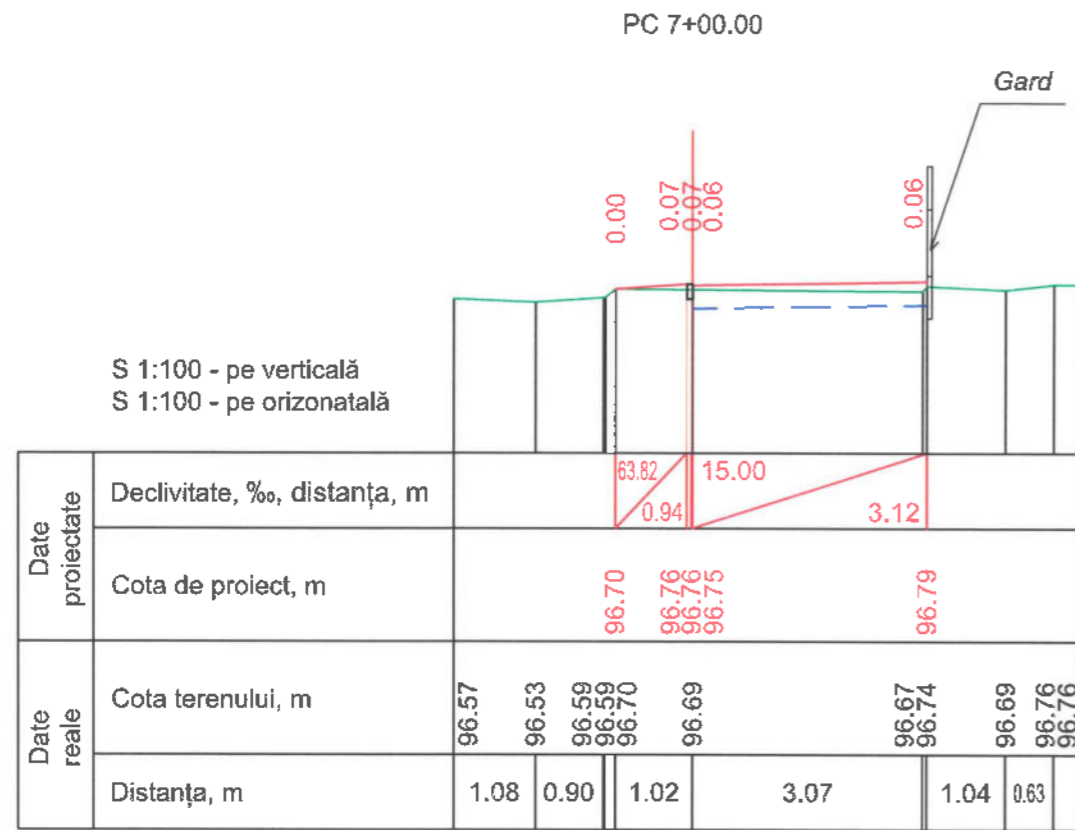

Nr. inv. orig. _____
 Semnat la data _____
 Schimb. nr. inv. _____

ATENȚIE! TOATE LUCRARILE DE SAPATURA PENTRU AMPLASARE A ELEMENTELOR DE CAPTARE SI EVACUARE A APELOR PLUVIALE VOR FI COORDONATE SI EXECUTATE NUMAI IN PREZENTA REPREZENTANTULUI REȚELEI DATE (APEDUCT, CANALIZARE, GAZODUCT, TELECOMUNICATII, REȚELE ELECTRICE).

PC 8+20.00

Gard

S 1:100 - pe verticală
S 1:100 - pe orizontală

Date proiectate	Declivitate, ‰, distanța, m				
		38.12	0.87	15.00	3.11
Date reale	Cota de proiect, m				
		96.42	96.45	96.44	96.44
Date reale	Cota terenului, m				
		96.36	96.36	96.42	96.44
Date reale	Distanța, m				
		1.94	0.95	3.04	2.02

PC 8+40.00

PN

Parapet pietonal nou

Date proiectate	Declivitate, ‰, distanța, m						
		7.23	1.31	15.00	3.00		
Date reale	Cota de proiect, m						
		96.40	96.39	96.39	96.37	96.42	
Date reale	Cota terenului, m						
		96.28	96.28	96.28	96.40	96.42	96.45
Date reale	Distanța, m						
		1.00	0.88	1.12	1.63	0.75	0.60

PC 8+40.83

PN

Parapet pietonal nou

S 1:100 - pe verticală
S 1:100 - pe orizontală

Date proiectate	Declivitate, ‰, distanța, m				
		9.86	1.32	15.00	3.00
Date reale	Cota de proiect, m				
		96.40	96.38	96.38	96.37
Date reale	Cota terenului, m				
		96.29	96.27	96.27	96.40
Date reale	Distanța, m				
		1.68	1.13	2.17	0.76

Verificator de proiecte 074
Calitin Victor
Domeniile B.3a
Nr. de înregistrare a avizului _____
Valabil de la 12.05.2021 până la 12.05.2026



Nr. inv. orig. _____
Semnat la data _____
Schimb. nr. inv. _____

Mod.	Nr.sec.	Coala	Nr.doc.	Semnat.	Data	Profile transversale ETAPA 1, Axa 1 (partea dreaptă) Sc 1:100. Pc 08+20.00-Pc 08+40.83	Coala
							16

Verificator de proiecte 074
Calitin Victor
 Domeniile B.3a
 Nr. de inregistrare a avizului _____
 Valabil de la 12.05.2021 pînă la 12.05.2026



Rp - 4930RP - 103.098

Lst=0.24 m
 Pc 00+07.05

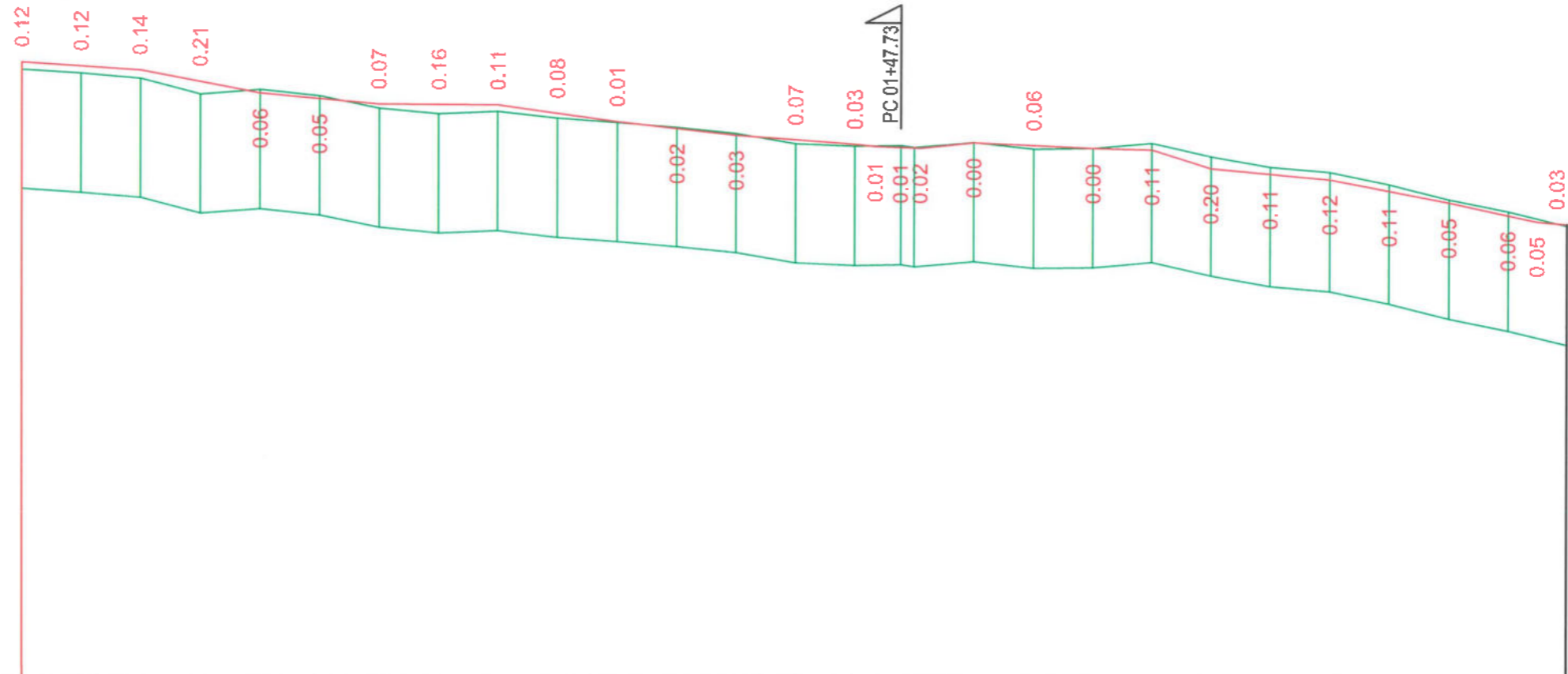

S 1:1000 - pe horizontala
 S 1:100 - pe verticala

Plan traseu		4930RP		Zonă de intravilan		Zonă de intravilan																								
		0	1	2																										
Tipul pamintului dupa umiditate		I																												
Date proiectate	Tipul profilului transversal	stinga		I		II																								
		dreapta																												
Date	Declivitate, ‰ curbe verticale, m	20.00	6.36 ^{20.00}	20.00	19.19 ^{40.00}	20.00	8.83 ^{60.00}	0.45 ^{80.00}	20.00	14.00 ^{0.00}	10.64 ^{20.00}	20.00	7.28 ^{40.00}	3.50 ^{7.50}	10.78 ^{9.00}	20.00	4.33 ^{60.00}	2.06 ^{10.00}	30.92 ^{10.00}	9.03 ^{20.00}	19.14 ^{40.00}	21.20 ^{8.88}	8.88 ^{49.00}							
Date	Cota axei trotuarului, m	103.21	103.14	103.08	102.89	102.69	102.61	102.52	102.51	102.37	102.23	102.12	102.02	101.94	101.87	101.84	101.81	101.81	101.91	101.86	101.82	101.80	101.49	101.40	101.31	101.12	100.93	100.71	100.61	100.57
Date reale	Cota terenului, m	103.08	103.02	102.94	102.68	102.75	102.65	102.45	102.36	102.40	102.29	102.22	102.14	102.05	101.88	101.84	101.86	101.82	101.91	101.80	101.82	101.91	101.69	101.51	101.43	101.23	100.98	100.78	100.54	
Date	Distanța, m	10.00	10.00	10.00	10.00	10.00	10.00	10.00	10.00	10.00	10.00	10.00	10.00	10.00	10.00	7.73	10.00	10.00	10.00	10.00	10.00	10.00	10.00	10.00	10.00	10.00	10.00	10.00	10.00	
Nr. inv. orig.	Pichete	0	1	2	3	4	5	6	7	8	9	10	11	12	13	14	15	16	17	18	19	20	21	22	23	24	25	26	27	28
	Aliniamente si curbe in plan	0	3	4	22	28	32	44	54.32	63.75	17	81.2	1	55	35.8	5	41.29	12	53.5	22	75.68	25	0.77	2	52	52.49				
	Kilometri	0	0.11	0.11	0.11	0.11	0.11	0.11	0.11	0.11	0.11	0.11	0.11	0.11	0.11	0.11	0.11	0.11	0.11	0.11	0.11	0.11	0.11	0.11	0.11	0.11	0.11	0.11	0.11	0.11
		CB:85°20'5"	CB:85°43'56"	CB:85°22'15"	CB:85°12'20"	CB:81°42'44"	CB:79°41'31"	CB:83°53'31"	CB:85°51'9"	CB:79°22'24"																				
		0°23'52"	0°21'41"	0°9'56"	3°29'36"	2°11'13"	4°12'0"	1°57'37"	6°48'44"	18°56'10"																				

Obiect Nr. DA-PE-051/2021

CARTEA 7, LOT 3: "Proiectarea reparației capitale a trotuarului pietonal din str. Alexandru Pușkin (de la intersecția cu str. Moscova pînă la intersecția cu str. Chișinău)"

Profil longitudinal ETAPA 2, Axa 2
 (partea stînga) Pc 00+00.00 - Pc 02+60.00. S 1:1000.

Curbe verticale, cote de execuție, aliniamente.

Nr. inv. orig. Semnat la data Schimb. nr. inv.

Mod.	Nr. sec.	Coala	Nr. doc.	Semnat.	Data
				L. Bejan	11.21
				M. Munteanu	11.21
				Bubulici V.	11.21
				M. Munteanu	11.21

BCPC "ASTRAL-PROIECT" S.R.L.
 A MMII Nr. 056161

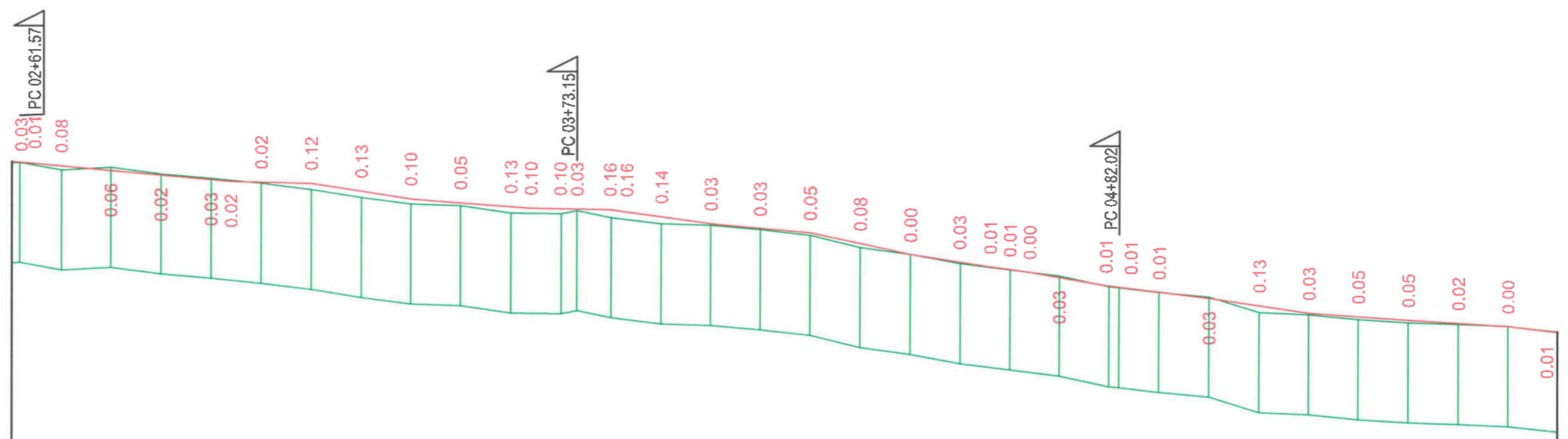

Verificator de proiectie 074
Calitin Victor
 Domeniile B.3a
 Nr. de inregistrare a avizului _____
 Valabil de la 12.05.2021 până la 12.05.2026

S 1:1000 - pe orizontala
 S 1:100 - pe verticala

Plan traseu		Zonă de intravilan										Zonă de intravilan										Zonă de intravilan																													
Tipul pamintului dupa umiditate		I																																																	
Date proiectate	Tipul profilului transversal	Trotuar existent										III										IV										II										II									
	Declivitate, ‰ curbe verticale, m	49.06, 8.88, 3.96, 2.09, 20.00, 15.20, 40.00, 7.36, 63.95, 1.44, 79.75, 13.77, 0.00, 8.41, 20.00, 21.18, 40.00, 14.93, 56.10, 13.39, 17.04, 79.40, 12.27, 0.00, 14.43, 20.00, 7.16, 40.00, 6.06, 50.00, 11.68, 13.60																																																	
Date	Cota axei trotuarului, m	100.57, 100.55, 100.48, 100.39, 100.30, 100.21, 100.17, 100.16, 100.14, 99.99, 99.84, 99.76, 99.69, 99.66, 99.65, 99.65, 99.64, 99.63, 99.50, 99.36, 99.28, 99.19, 98.98, 98.77, 98.62, 98.53, 98.48, 98.42, 98.32, 98.16, 98.13, 98.03, 97.91, 97.76, 97.62, 97.55, 97.47, 97.41, 97.35, 97.24																																																	
Date reale	Cota terenului, m	100.54, 100.55, 100.40, 100.45, 100.32, 100.24, 100.14, 100.02, 99.86, 99.74, 99.71, 99.56, 99.55, 99.62, 99.48, 99.35, 99.33, 99.25, 99.14, 98.90, 98.77, 98.59, 98.47, 98.35, 98.14, 98.12, 98.02, 97.93, 97.63, 97.59, 97.49, 97.43, 97.39, 97.35, 97.25																																																	
Date	Distanța, m	8.43, 10.00, 10.00, 10.00, 10.00, 10.00, 10.00, 10.00, 10.00, 10.00, 10.00, 6.85, 10.00, 10.00, 10.00, 10.00, 10.00, 10.00, 10.00, 10.00, 10.00, 10.00, 10.00, 10.00, 10.00, 10.00, 7.98, 10.00, 10.00, 10.00, 10.00, 10.00, 10.00, 10.00, 10.00, 10.00																																																	
Pichete		51, 3, 35.9, 34, 37.71, 23, 60.3, 4, 64.24, 19, 82.88, 2, 85.21, 15, 0.29, 4, 3.37, 3, 7.16, 7, 14.23, 3, 17.07, 8, 24.98, 9, 33.85, 21, 55.25, 56.18, 8, 64.61, 14, 78.54, 8, 86.83, 5, 2.76, 26, 28.46, 30, 58.37, 13																																																	
Aliniamente și curbe în plan		CB:60°6'15", CB:56°45'32", CB:56°44'18", CB:46°28'45", CB:57°32'2", CB:67°48'28", CB:56°36'38", CB:56°55'5", CB:62°28'52", CB:65°5'12", CB:70°38'26", CB:76°36'0", CB:67°25'1", CB:68°34'42", CB:68°46'35", CB:68°44'48", CB:71°46'59", CB:74°32'5"																																																	
Kilometri		3°20'42", 0°1'15", 10°15'33", 1°59'30", CB:4°37'8", 2°3'26", CB:58°58'31", 3°4'38", CB:65°38'30", 1°1'38", 5°51'54", 9°5'20", 1°94'1", 0°11'53", 0°1'47", 3°2'12", 2°45'8"																																																	

Nr. inv. orig. / Semnat la data / Schimb. nr. inv.



Mod.	Nr.sec.	Coala	Nr.doc.	Semnat.	Data

Profil longitudinal ETAPA 2, Axa 2 (partea stîngă)
 Pc 02+60.00 - Pc 05+70.00.
 S 1:1000.

S 1:1000 - pe horizontala
S 1:100 - pe verticala

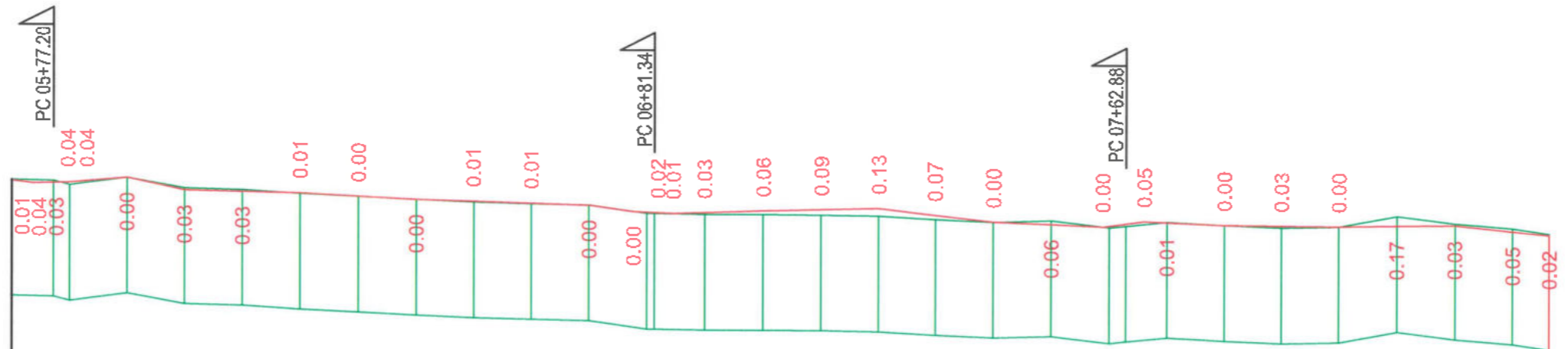

Verificator de proiectie 074
Catrin Victor
Domeniile B.3a
Nr. de inregistrare a avizului
Valabil de la 12.05.2021 pina la 12.05.2026

Plan traseu		Zonă de intravilan										Zonă de intravilan										Zonă de intravilan																
		6										7										8																
Tipul pamintului dupa umiditate		I																																				
Date proiectate	Tipul profilului transversal	II										III										II																
	stinga	11.68																																				
	dreapta	13.60																																				
Date	Declivitate, ‰, curbe verticale, m	0.73	8.49	21.21	2.56	20.00	5.27	30.00	2.90	70.00	14.23	4.52	3.21	2.29	11.40	3.87	38.85	13.56	4.52	0.86	0.95	10.23	6.15	10.25	10.00	20.00	20.00	20.00	20.00	20.00	20.00	18.95	7.05	14.00	20.00	20.00	20.00	16.40
	Cota axei trotuarului, m	97.24	97.19	97.20	97.20	97.29	97.07	97.05	97.02	96.97	96.92	96.89	96.86	96.83	96.72	96.70	96.69	96.71	96.74	96.76	96.78	96.67	96.56	96.52	96.48	96.58	96.56	96.52	96.51	96.50	96.51	96.52	96.42	96.35				
Date reale	Cota terenului, m	97.25	97.23	97.16	97.29	97.11	97.08	97.01	96.97	96.92	96.87	96.85	96.83	96.69	96.69	96.66	96.68	96.67	96.65	96.60	96.55	96.58	96.47	96.50	96.57	96.52	96.48	96.49	96.68	96.55	96.47	96.37						
	Distanța, m	7.20	10.00	10.00	10.00	10.00	10.00	10.00	10.00	10.00	10.00	10.00	8.66	10.00	10.00	10.00	10.00	10.00	10.00	10.00	10.00	10.00	7.12	10.00	10.00	10.00	10.00	10.00	10.00	10.00	6.40							
Pichete		71.78	81.69	92.22	6	15.47	29	44.67	28	72.99	76.6	85.36	88.4	7	10.75	26.44	25	51.33	58.12	68.16	84.96	8	10.56	26														
Aliniamente si curbe in plan		CB:68°32'27"	CB:68°48'27"	CB:72°36'11"	CB:71°52'27"	CB:71°20'46"	CB:71°33'32"	CB:72°32'5"	CB:89°22'46"	CB:71°43'44"	0°68"	CB:71°49'53"	CB:58°56'50"	CB:55°28'37"	CB:75°34'28"	CB:70°41'53"	CB:69°44'3"	CB:70°57'39"																				
Kilometri		5°59'38"	0°16'0"	3°47'34"	0°43'34"	0°31'41"	0°12'46"	18°58"	18°53'29"	2°54'3"	3°27'13"	10°55'1"	4°52'35"	0°57'50"	1°13'36"																							



Nr. inv. orig. Semnat la data Schimb. nr. inv.

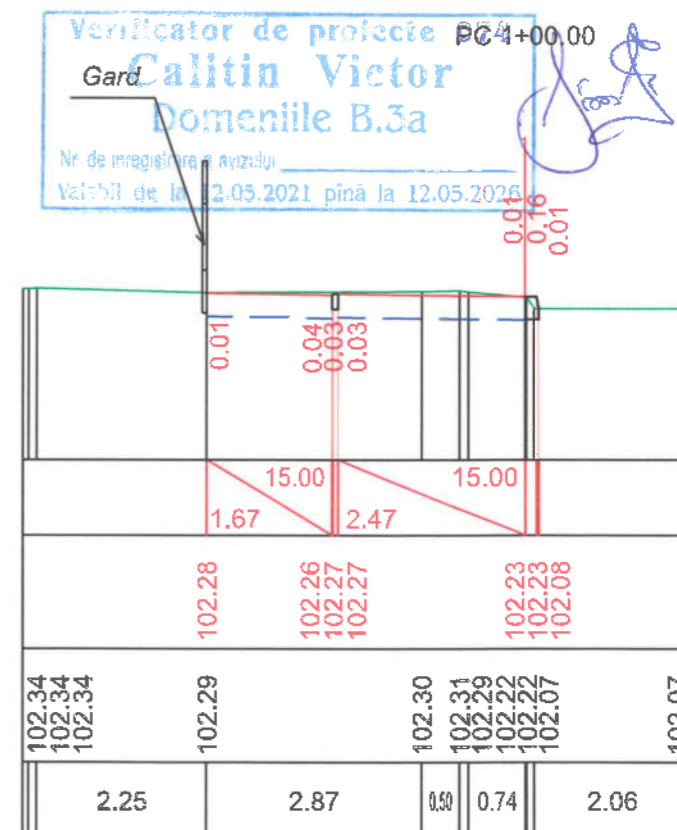
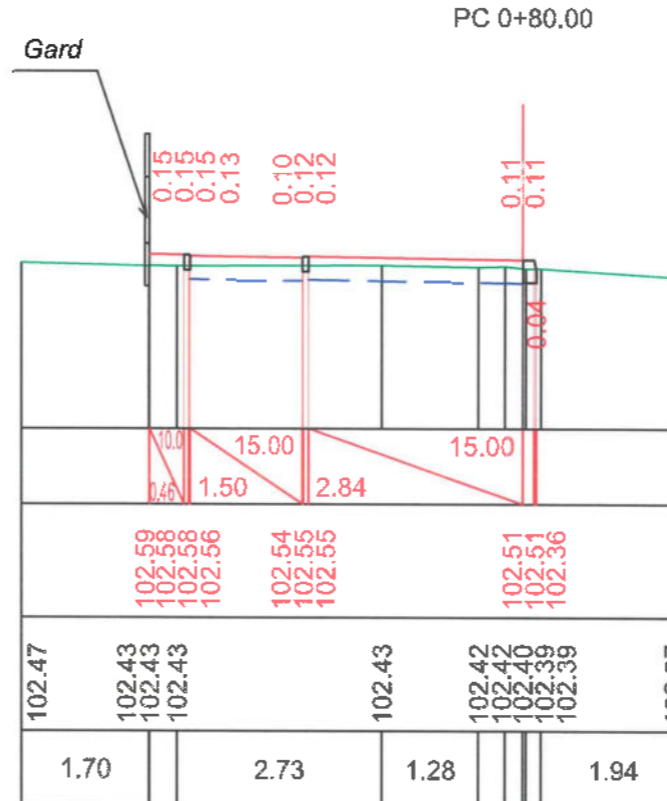
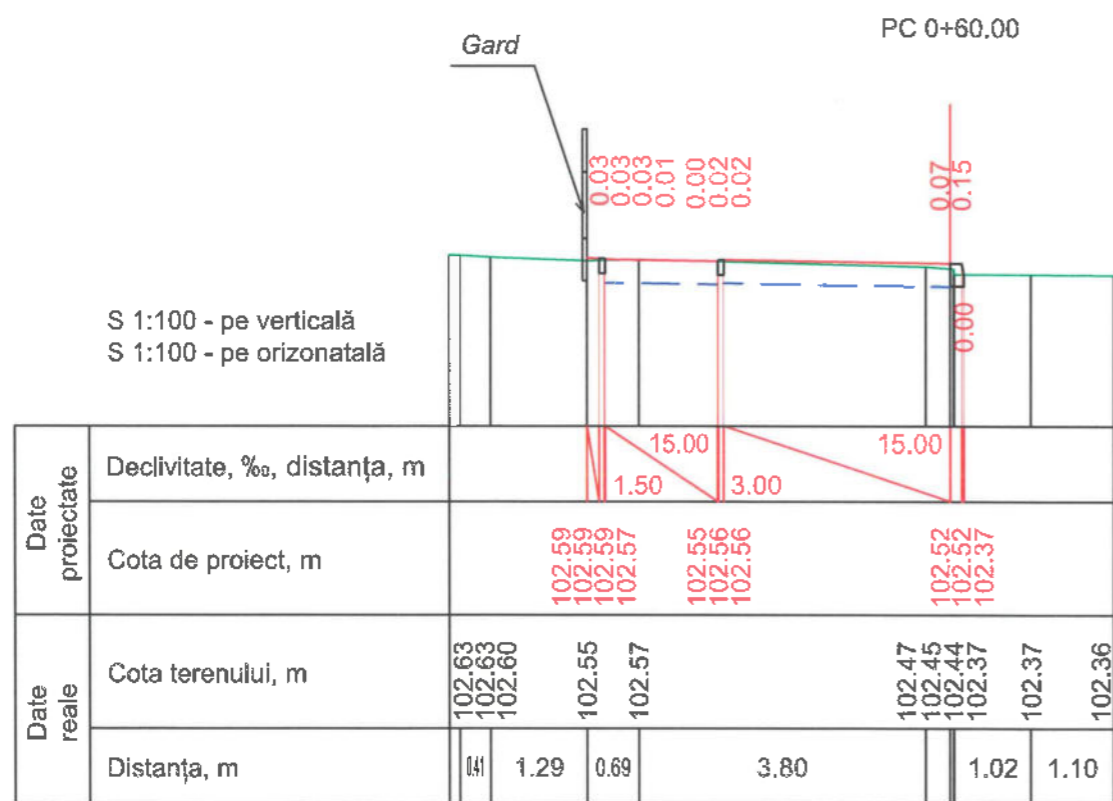
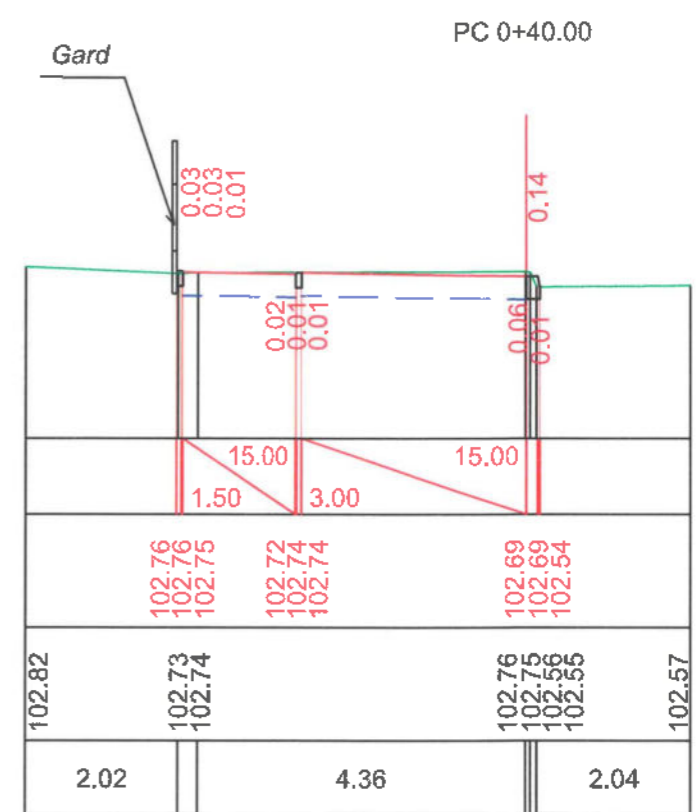
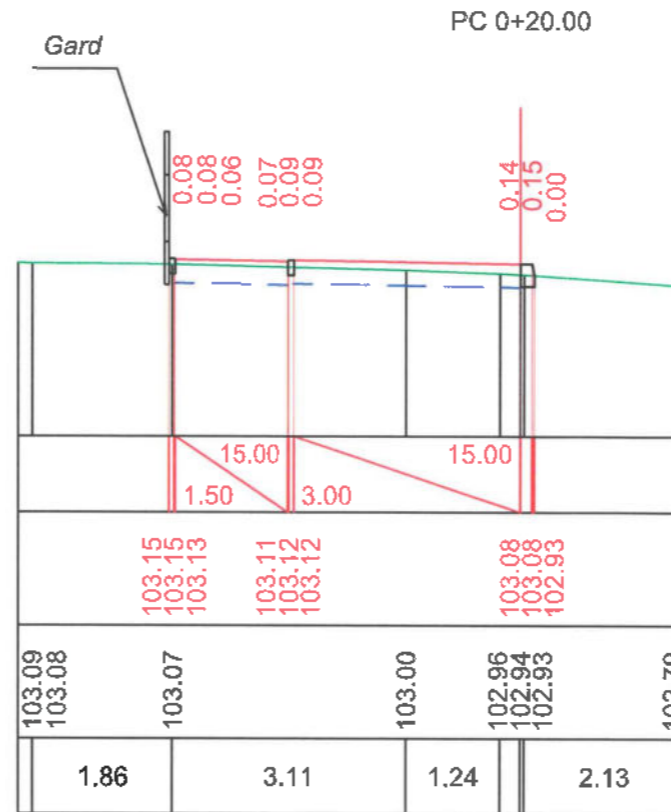
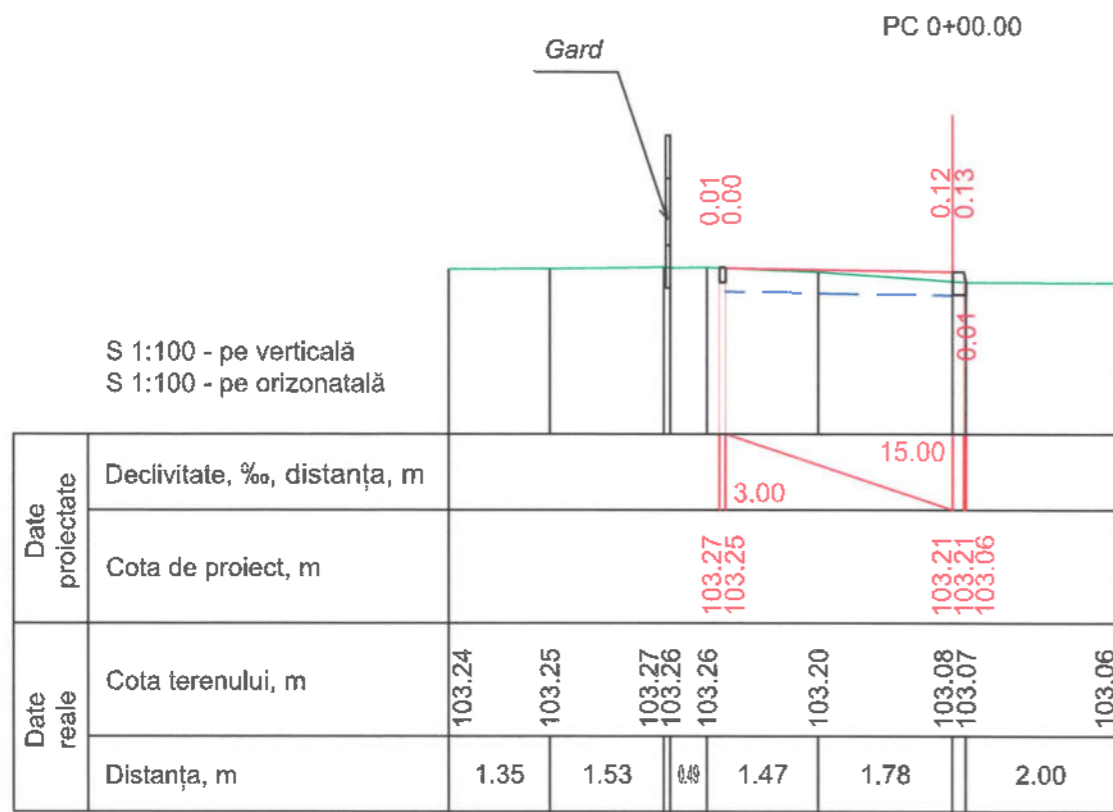

Verificator de proiecte
Calitin Victor
Domeniile B.3a
Nr. de înregistrare în avizului
Valabil de la 12.05.2021 până la 12.05.2026

Legendă:

Limita grosimii structurii trotuarului
PC 00+00.00 - PC 08+36.40, h=0.31 m.

ATENȚIE! TOATE LUCRARILE DE SAPATURA PENTRU AMPLASARE A ELEMENTELOR DE CAPTARE SI EVACUARE A APELOR PLUVIALE VOR FI COORDONATE SI EXECUTATE NUMAI IN PREZENTA REPREZENTANTULUI REȚELEI DATE (APEDUCT, CANALIZARE, GAZODUCT, TELECOMUNICATII, REȚELE ELECTRICE).



Obiect Nr. DA-PE-051/2021					
CARTEA 7, LOT 3: "Proiectarea reparației capitale a trotuarului pietonal din str. Alexandr Pușkin (de la intersecția cu str. Moscova pînă la intersecția cu str. Chișinău)"					
Mod.	Nr.sec.	Coala	Nr.doc.	Semn.	Data
Director	L. Bejan			<i>L. Bejan</i>	11.21
M.Ș.P.	M. Munteanu			<i>M. Munteanu</i>	11.21
Elaborat	Bubulici V.			<i>Bubulici</i>	11.21
Contr.Norm.	M. Munteanu			<i>M. Munteanu</i>	11.21
Profile transversale ETAPA 2, Axa 2 (partea stîngă) PC 00+00.00 - PC 01+00.00. Scara 1:100.				Faza	Coala
				PE	20
				Coli	38
Cote de execuție, amplasare bordură.				BCPC "ASTRAL-PROIECT" S.R.L. A MMII Nr. 056161	

ATENȚIE! TOATE LUCRARILE DE SAPATURA PENTRU AMPLASARE A ELEMENTELOR DE CAPTARE SI EVACUARE A APELOR PLUVIALE VOR FI COORDONATE SI EXECUTATE NUMAI IN PREZENTA REPREZENTANTULUI REȚELEI DATE (APEDUCT, CANALIZARE, GAZODUCT, TELECOMUNICATII, REȚELE ELECTRICE).

Verificator de proiecte 074
Calitin Vieter
 Domeniile B.3a
 Nr. de înregistrare a avizului
 Valabil de la 12.05.2021 până la 12.05.2026

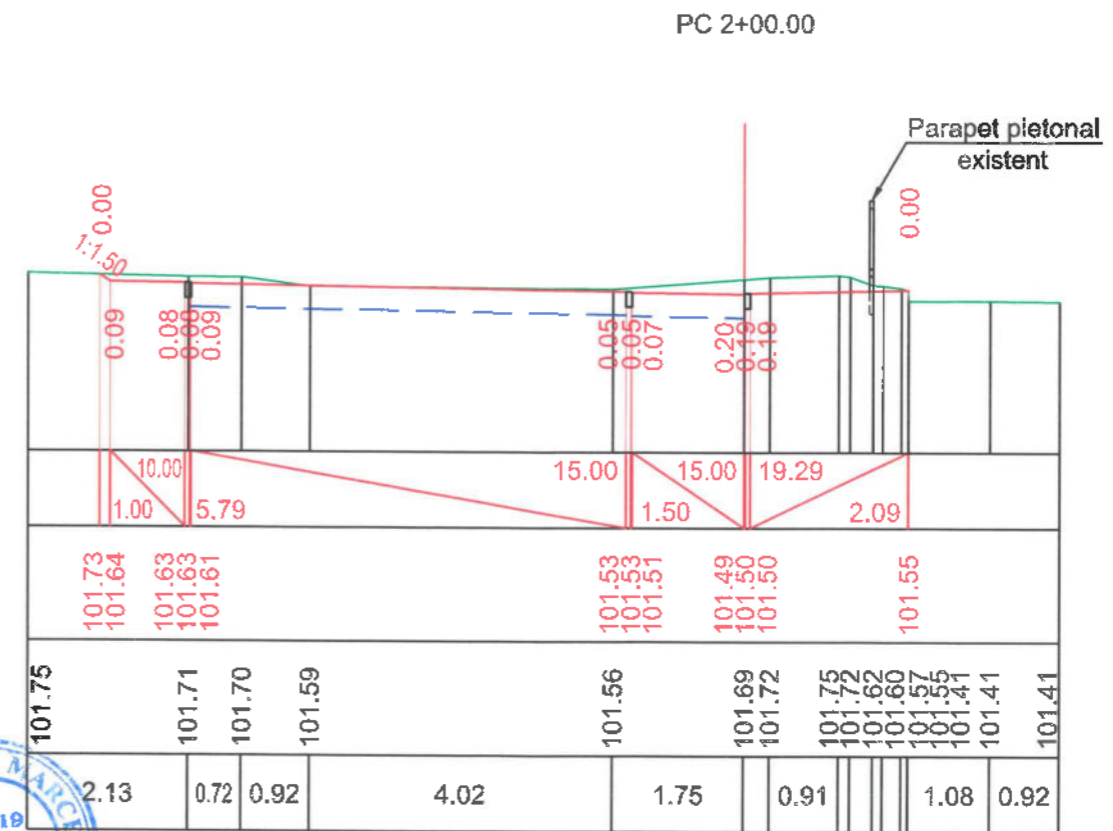
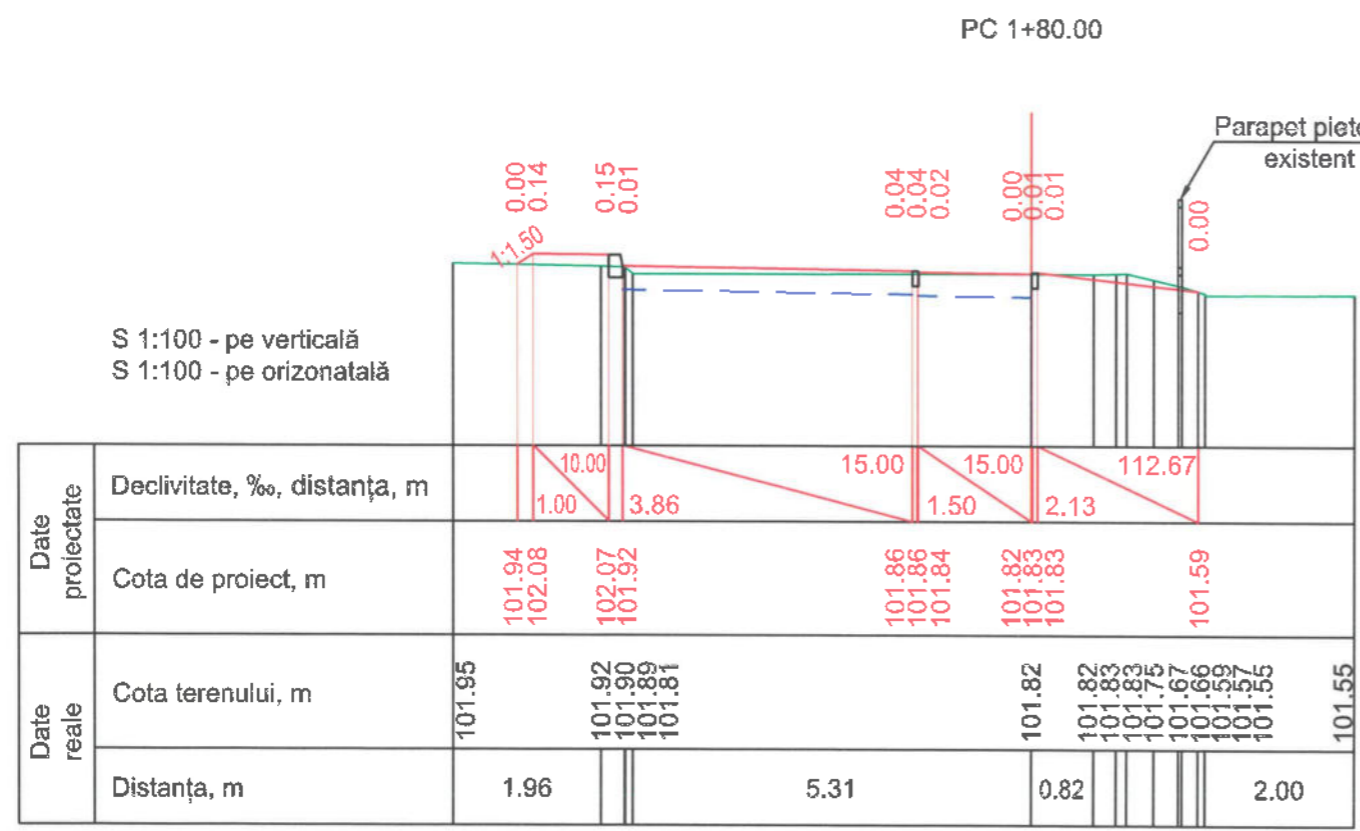
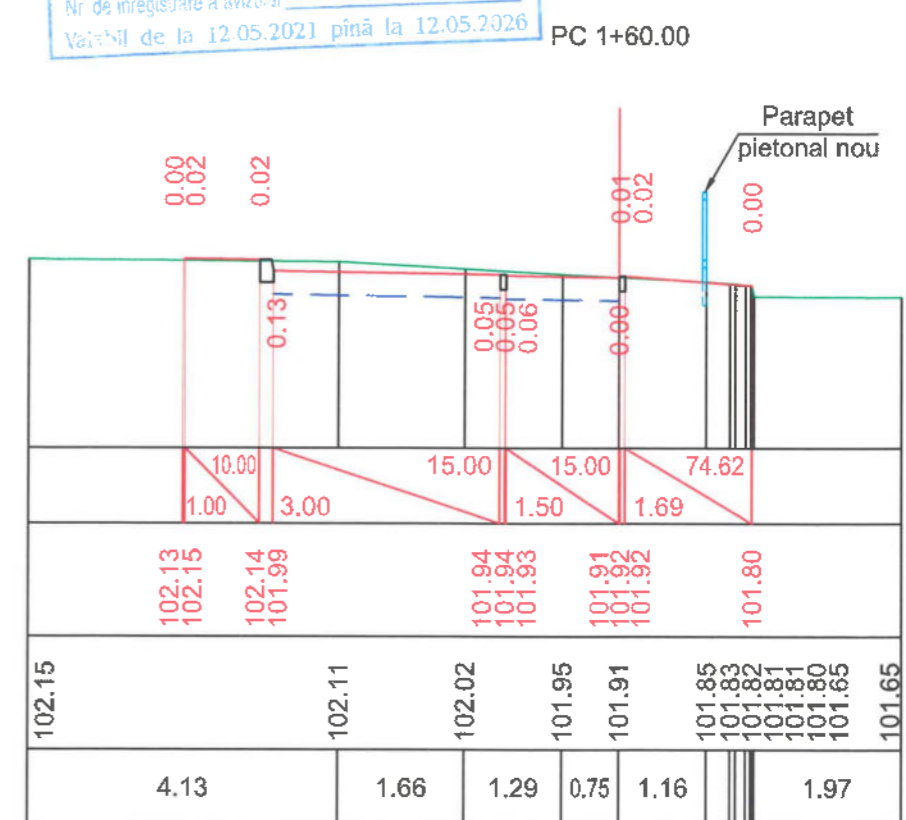
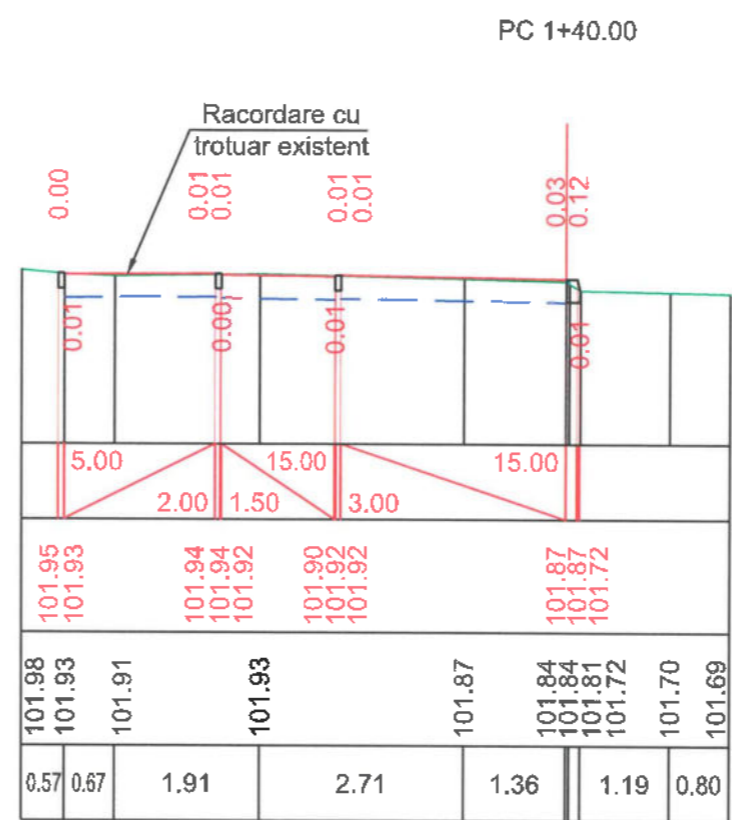
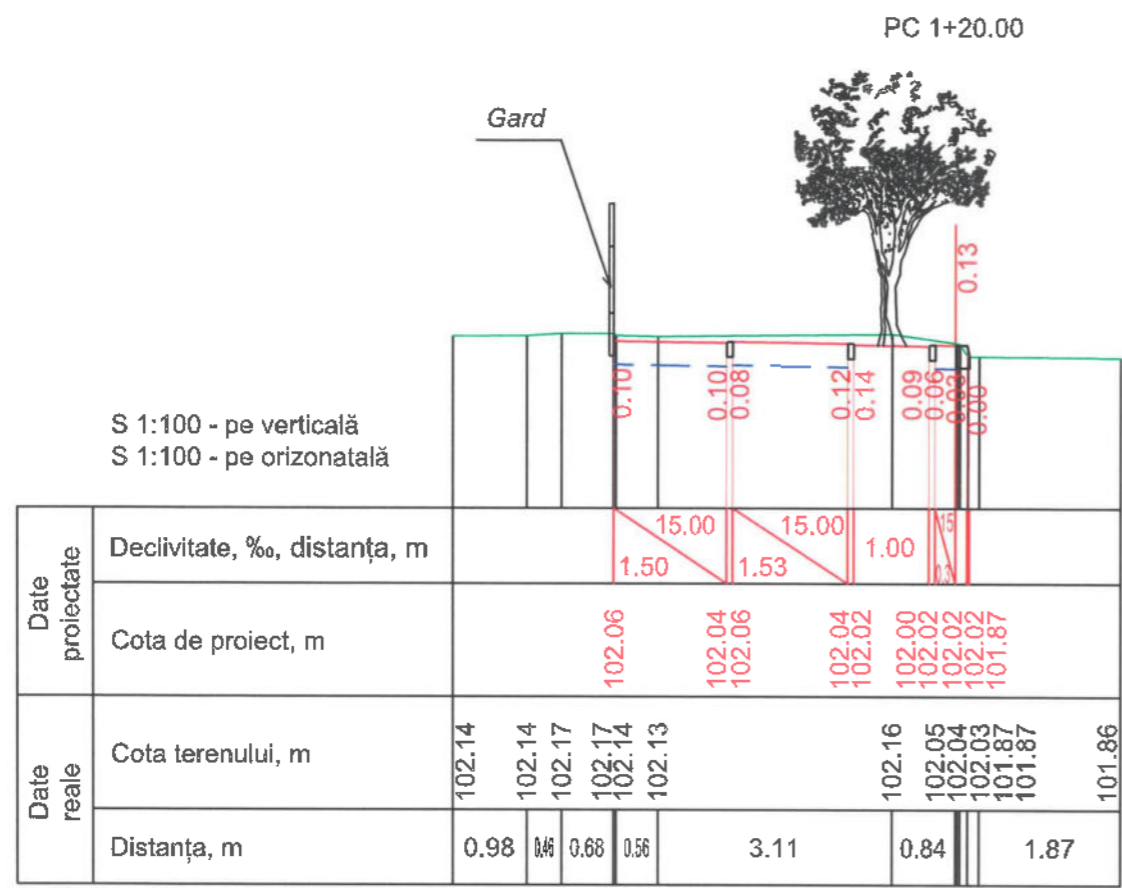

MUNTEANU MARCEL
 P-2019
 Nr.0183
 B.3a, B.8c
 PROIECTANT

Nr. inv. orig. Semnat la data Schimb. nr. inv.

ATENȚIE! TOATE LUCRARILE DE SAPATURA PENTRU AMPLASARE A ELEMENTELOR DE CAPTARE SI EVACUARE A APELOR PLUVIALE VOR FI COORDONATE SI EXECUTATE NUMAI IN PREZENTA REPREZENTANTULUI REȚELEI DATE (APEDUCT, CANALIZARE, GAZODUCT, TELECOMUNICATII, REȚELE ELECTRICE).

Verificator de proiecte 024
Calitin Victor
 Domeniile B.3a
 Nr. de înregistrare a avizului
 Valabil de la 12-05-2021 până la 12-05-2026

PC 2+20.00

PC 2+40.00

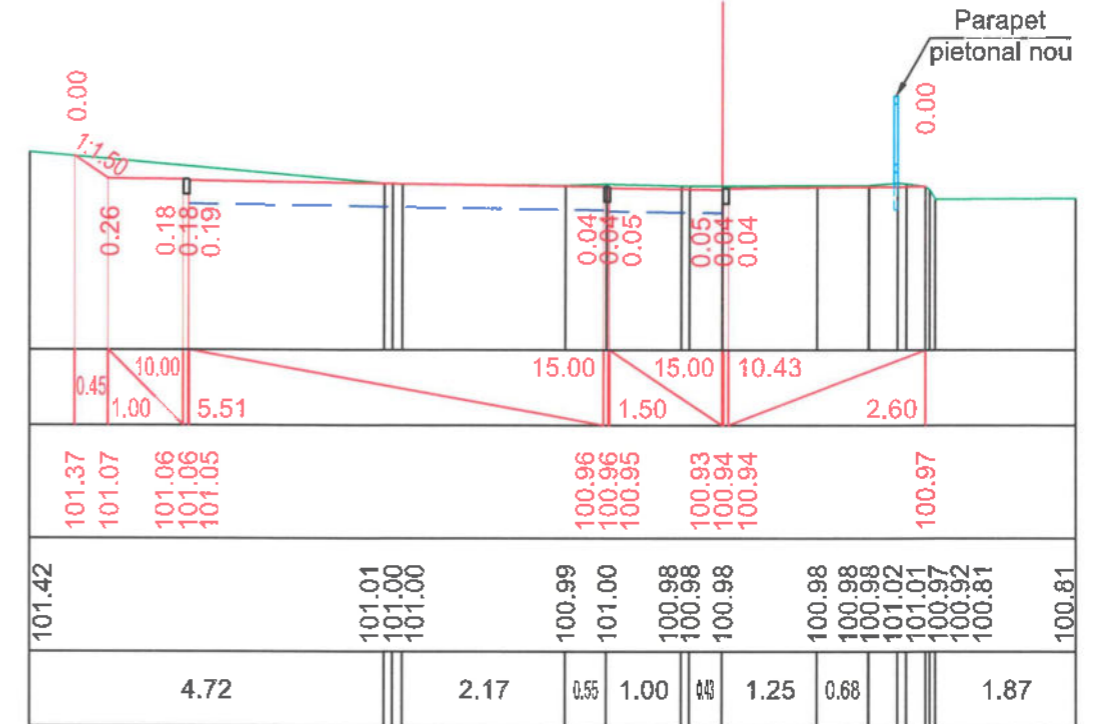
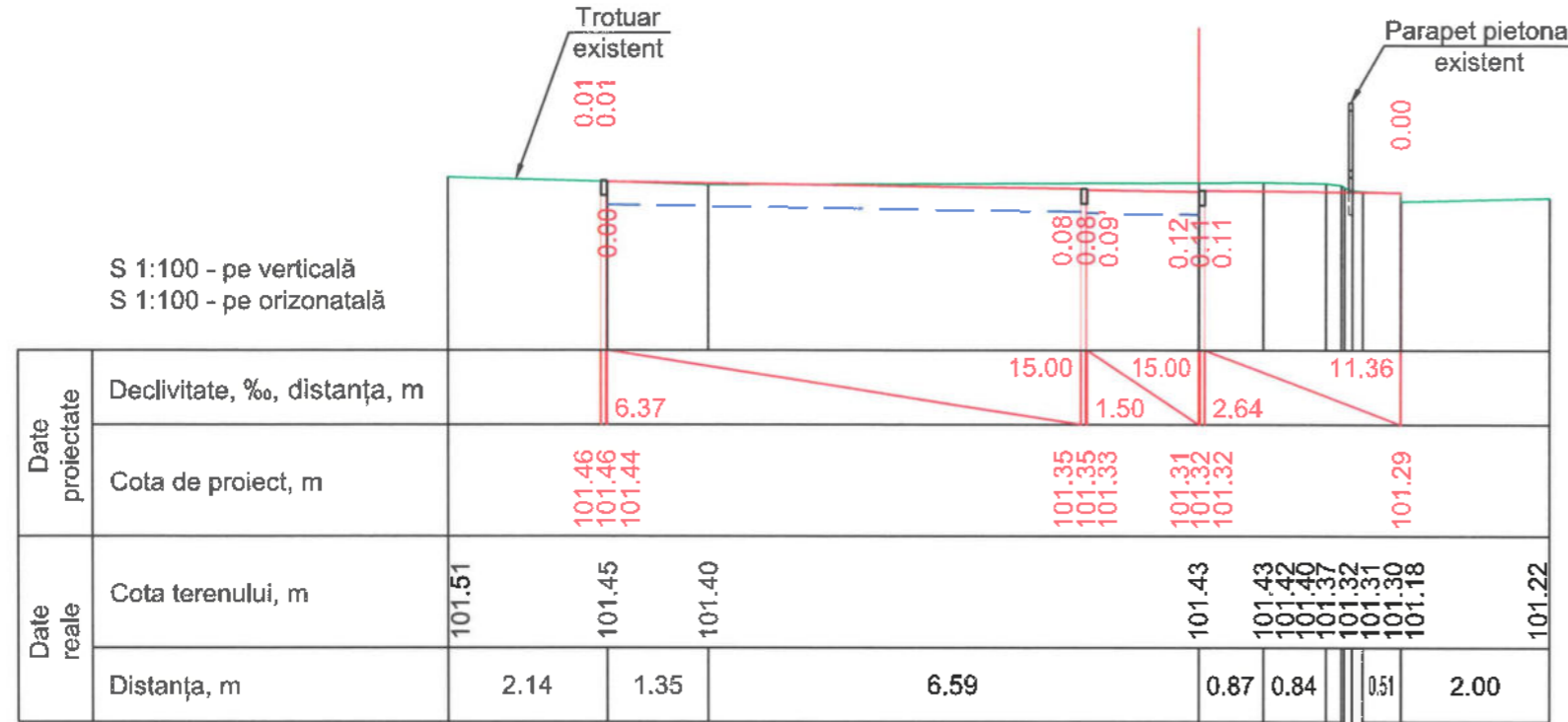

PC 2+60.00
 Drum lateral

PC 2+80.00
 Trotuar existent în stare bună

PC 3+00.00
 Trotuar existent în stare bună

Gard

PC 3+20.00

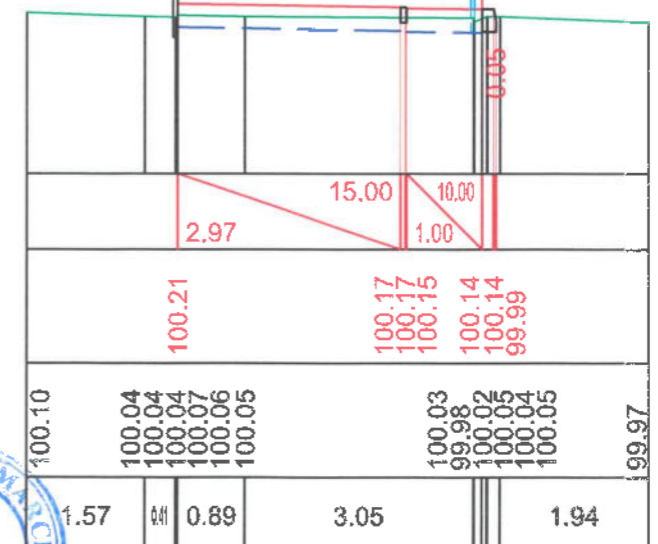
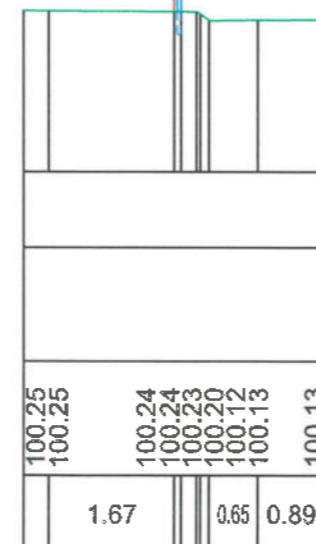
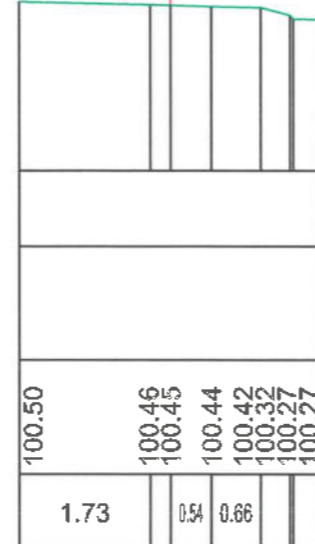
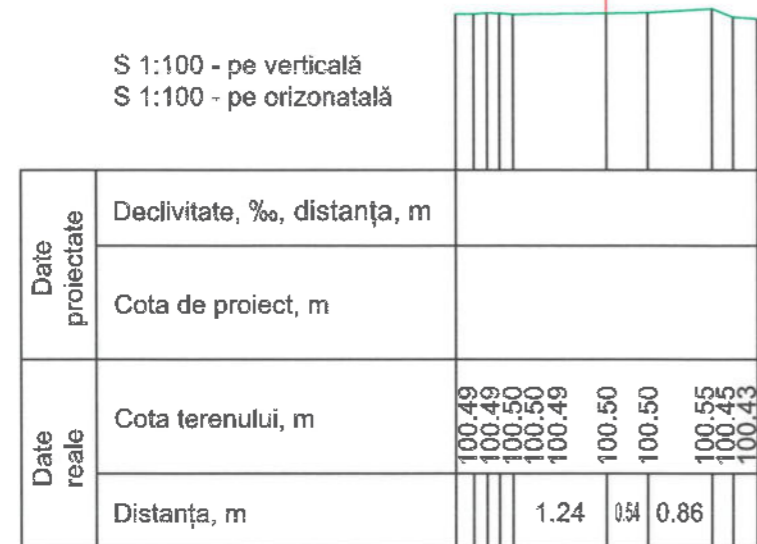

MUNTEANU MARCEL
 P-2019
 Nr.0183
 B.3a.5.8c
 PROTECTOR

Nr. inv. orig. Semnat la data Schimb. nr. inv.

ATENȚIE! TOATE LUCRARILE DE SAPATURA PENTRU AMPLASARE A ELEMENTELOR DE CAPTARE SI EVACUARE A APELOR PLUVIALE VOR FI COORDONATE SI EXECUTATE NUMAI IN PREZENTA REPREZENTANTULUI REȚELEI DATE (APEDUCT, CANALIZARE, GAZODUCT, TELECOMUNICATII, REȚELE ELECTRICE).

Verificator de proiecte 074
Calitin Victor
 Domeniile B.3a
 Nr. de înregistrare a avizului _____
 Valabil de la 12.05.2021 pînă la 12.05.2026

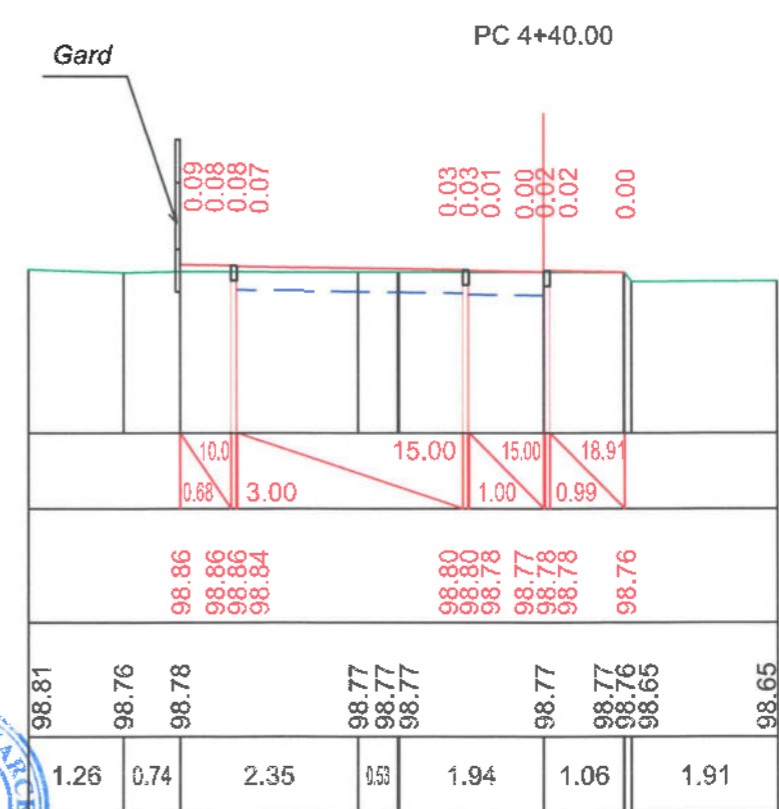
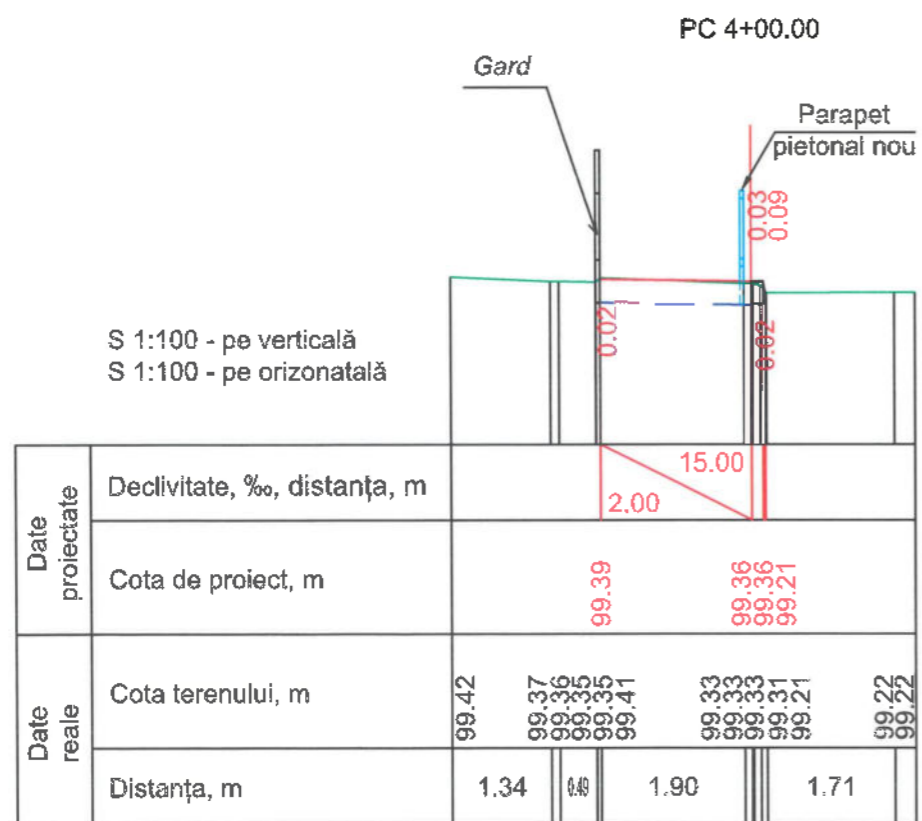
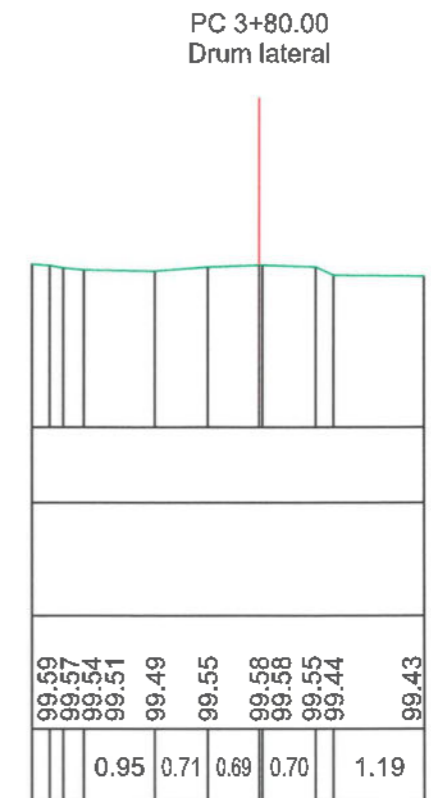
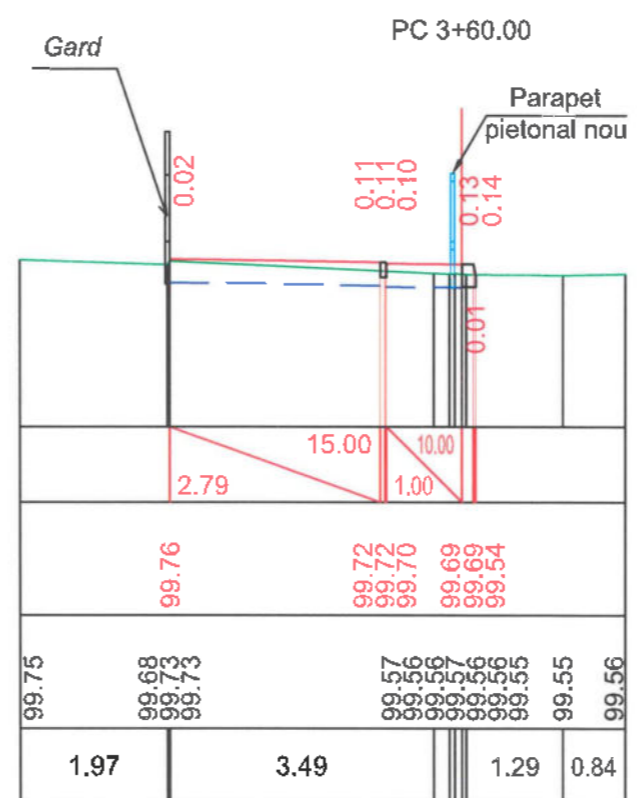
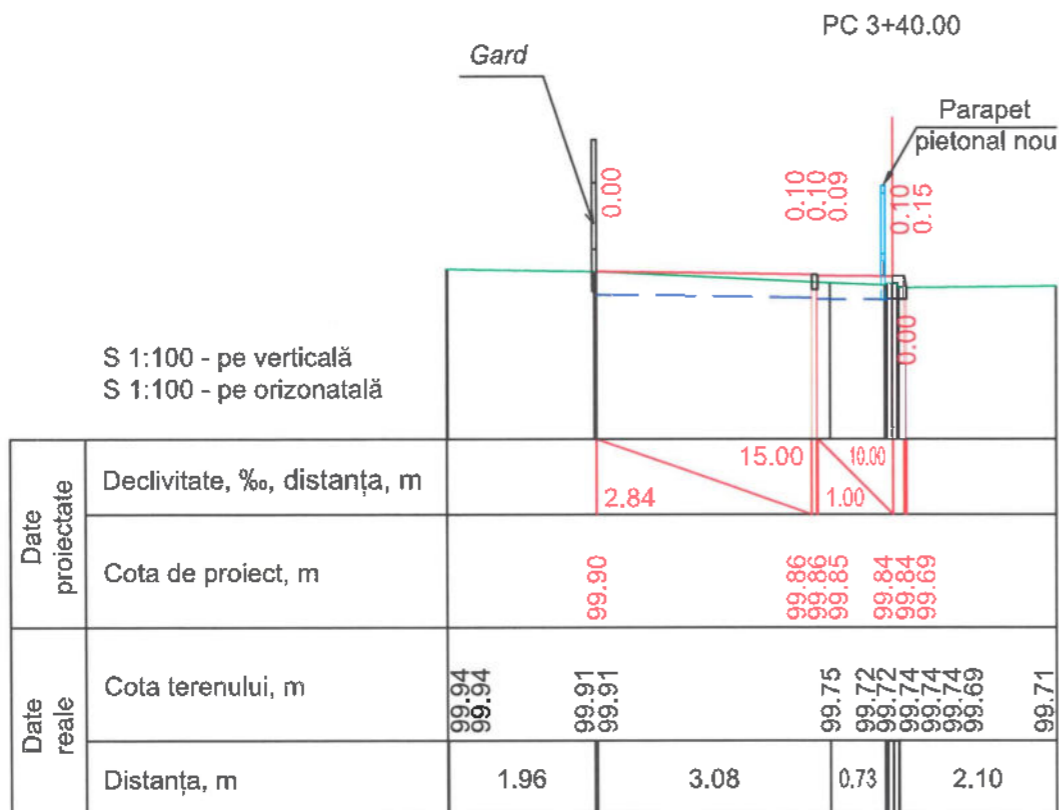



MUNTEANU MARCEL
 P-2019
 Nr.0183
 B.3a.5.8c
 PROIECTANT

Nr. inv. orig. Semnat la data Schimb. nr. inv.

ATENȚIE! TOATE LUCRARILE DE SAPATURA PENTRU AMPLASARE A ELEMENTELOR DE CAPTARE SI EVACUARE A APELOR PLUVIALE VOR FI COORDONATE SI EXECUTATE NUMAI IN PREZENTA REPREZENTANTULUI REȚELEI DATE (APEDUCT, CANALIZARE, GAZODUCT, TELECOMUNICATII, REȚELE ELECTRICE).

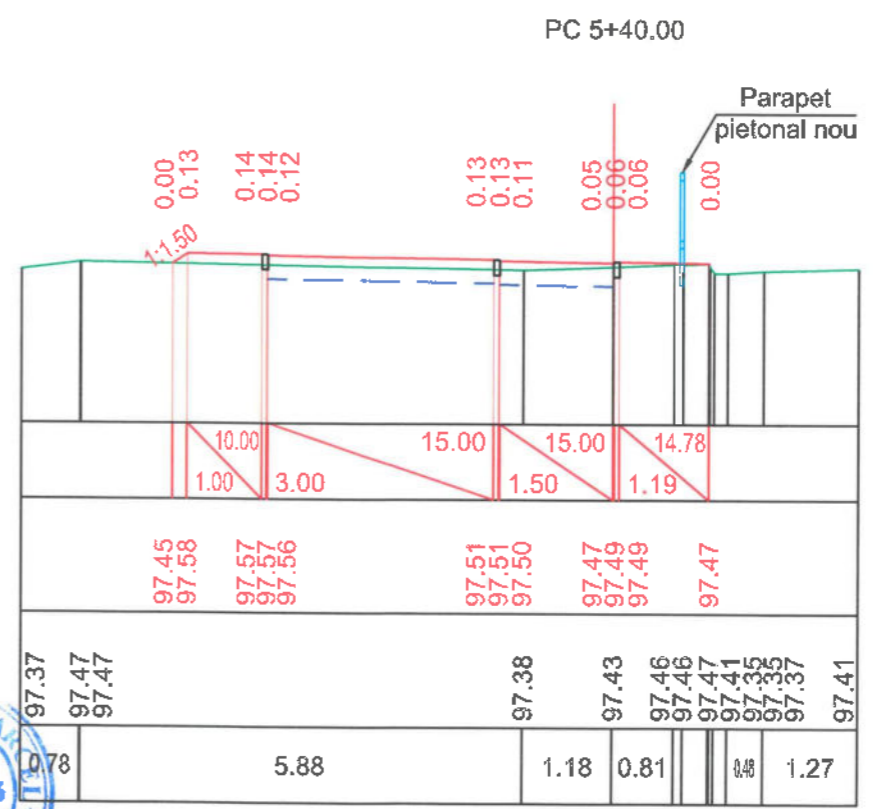
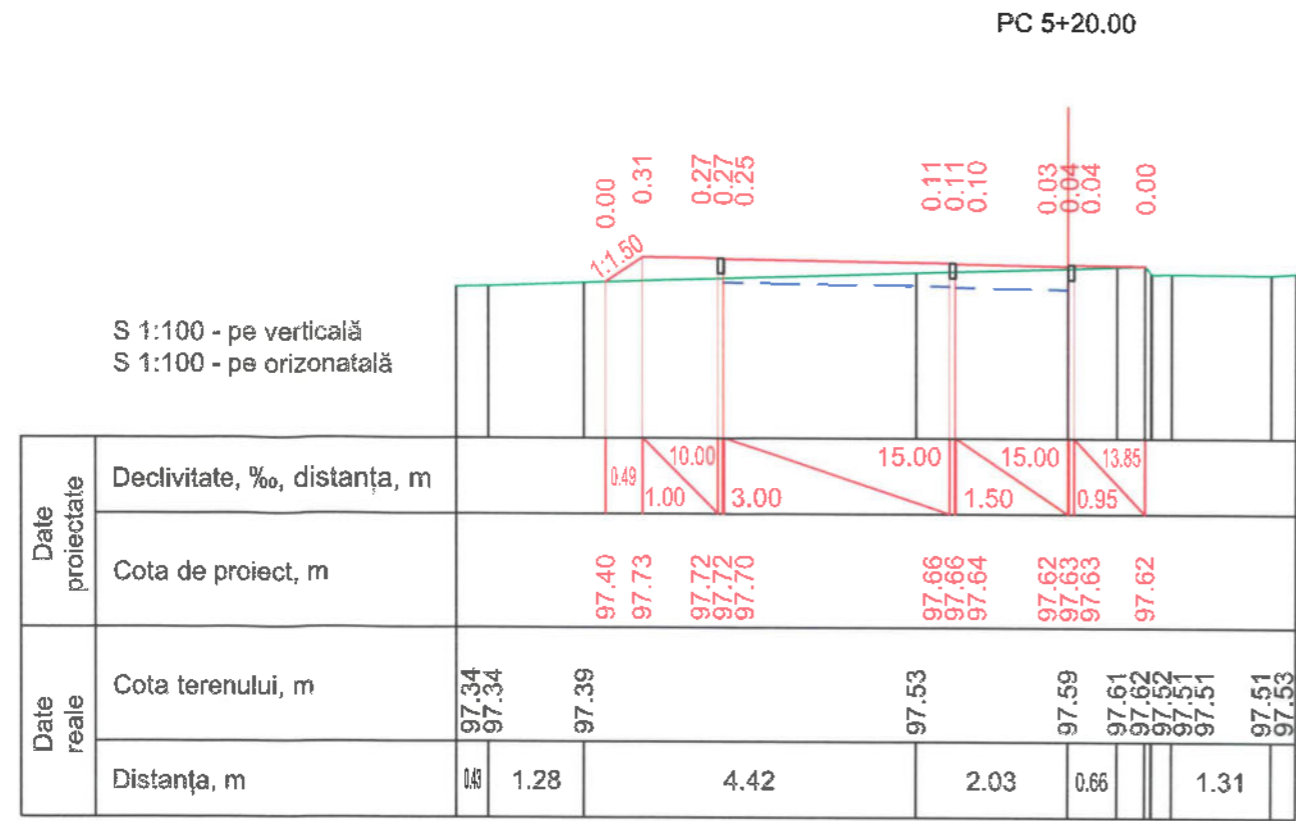
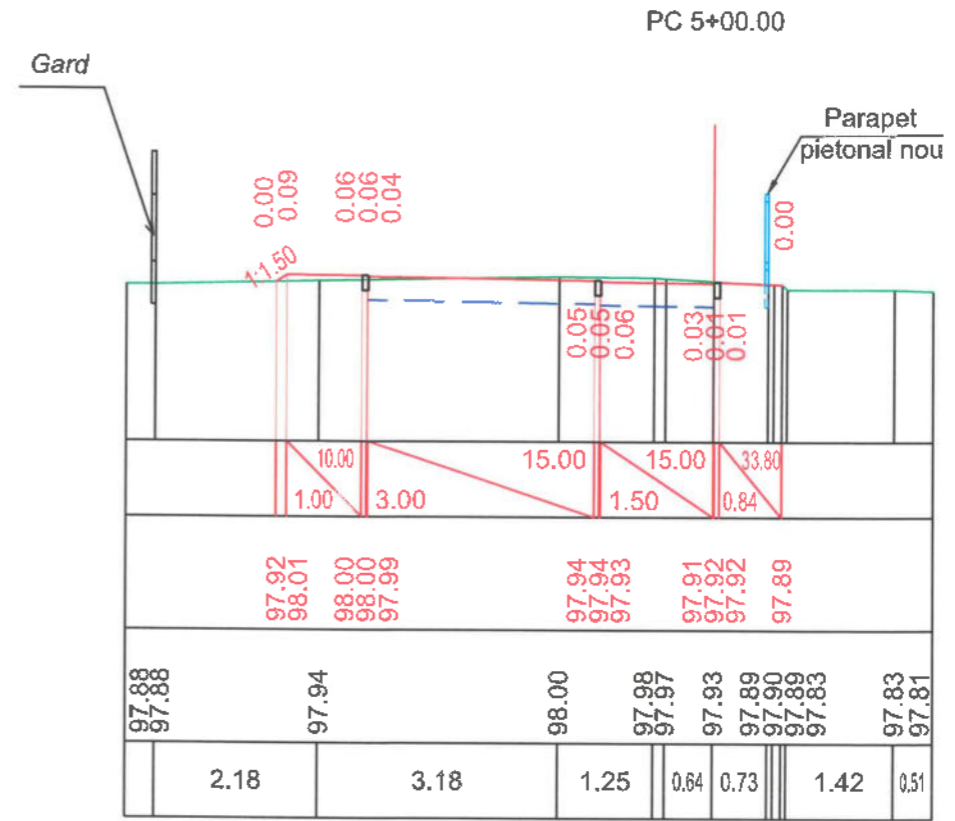
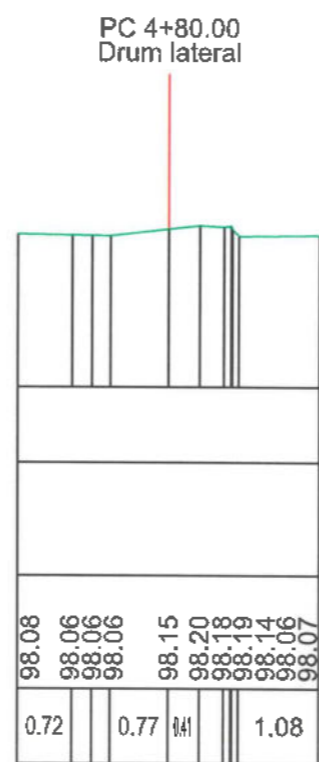
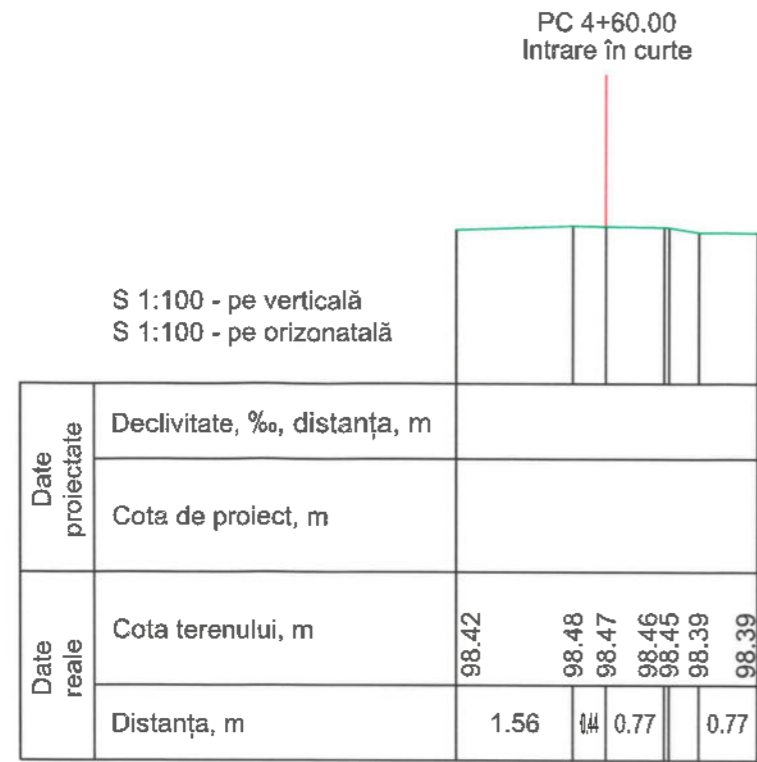
Verificator de proiecte 074
Calitin Victor
 Domeniile B.3a
 Nr de inregistrare a avizului
 Valabil de la 12.05.2021 pină la 12.05.2026



Nr. inv. orig. Semnat la data Schimb. nr. inv.

ATENȚIE! TOATE LUCRARILE DE SAPATURA PENTRU AMPLASARE A ELEMENTELOR DE CAPTARE SI EVACUARE A APELOR PLUVIALE VOR FI COORDONATE SI EXECUTATE NUMAI IN PREZENTA REPREZENTANTULUI REȚELEI DATE (APEDUCT, CANALIZARE, GAZODUCT, TELECOMUNICATII, REȚELE ELECTRICE).

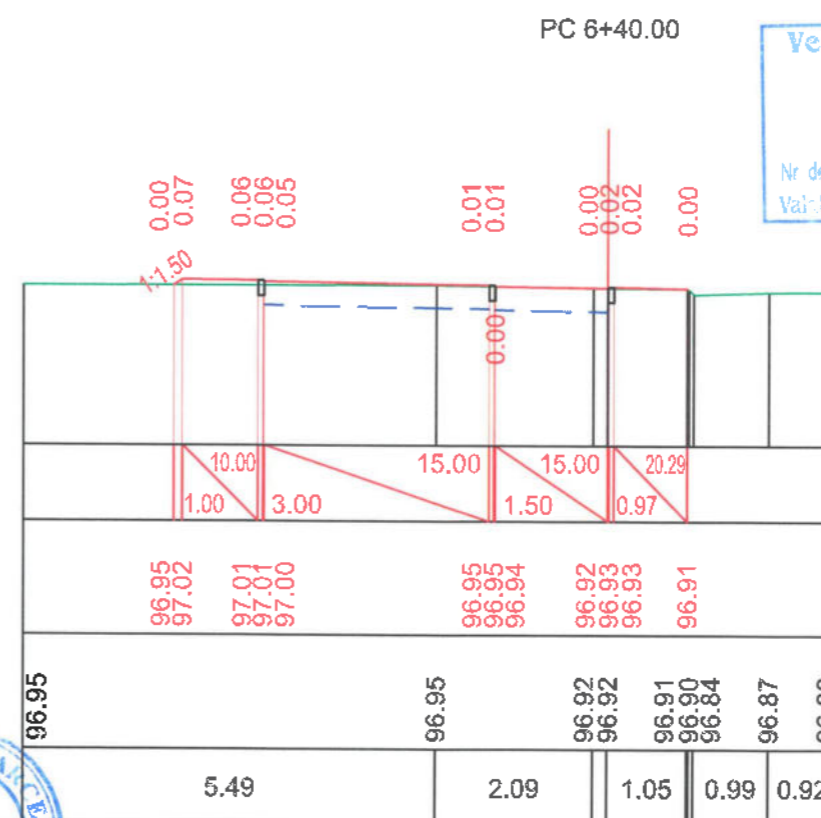
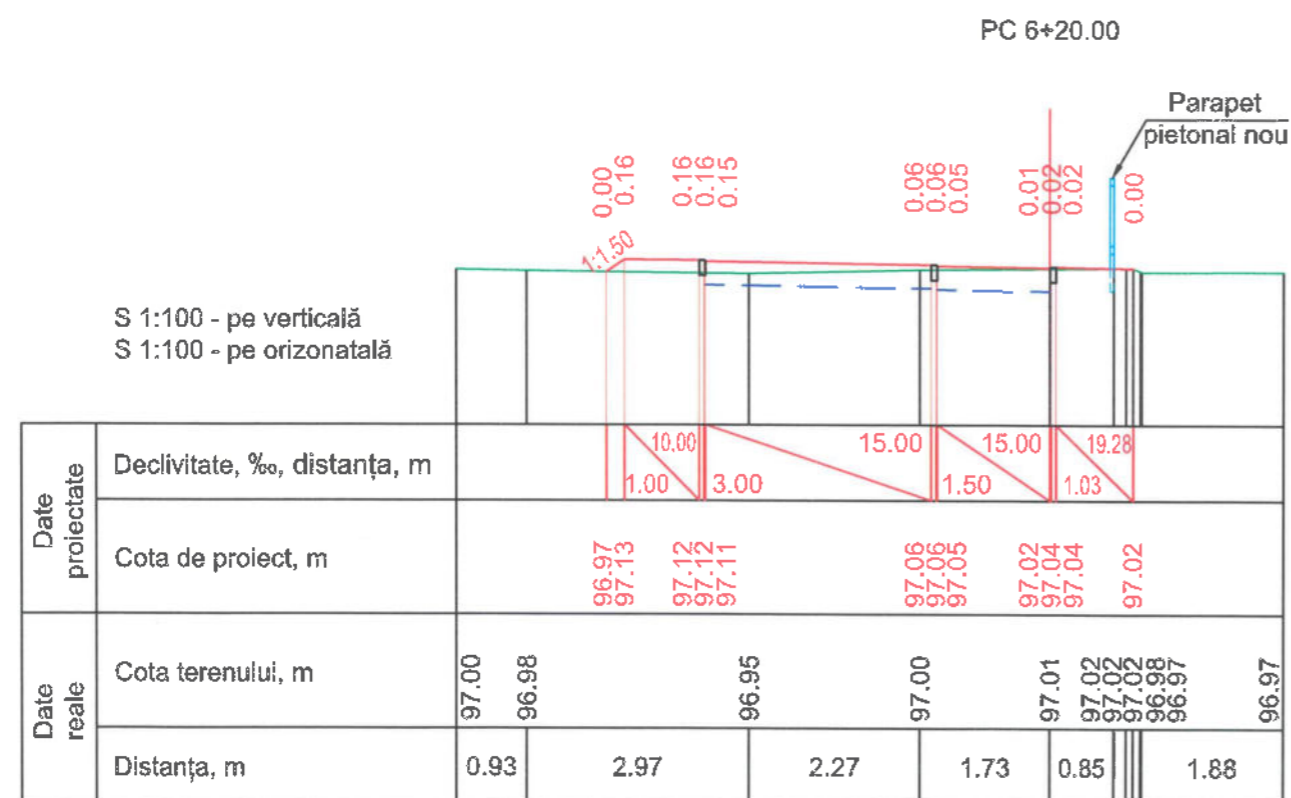
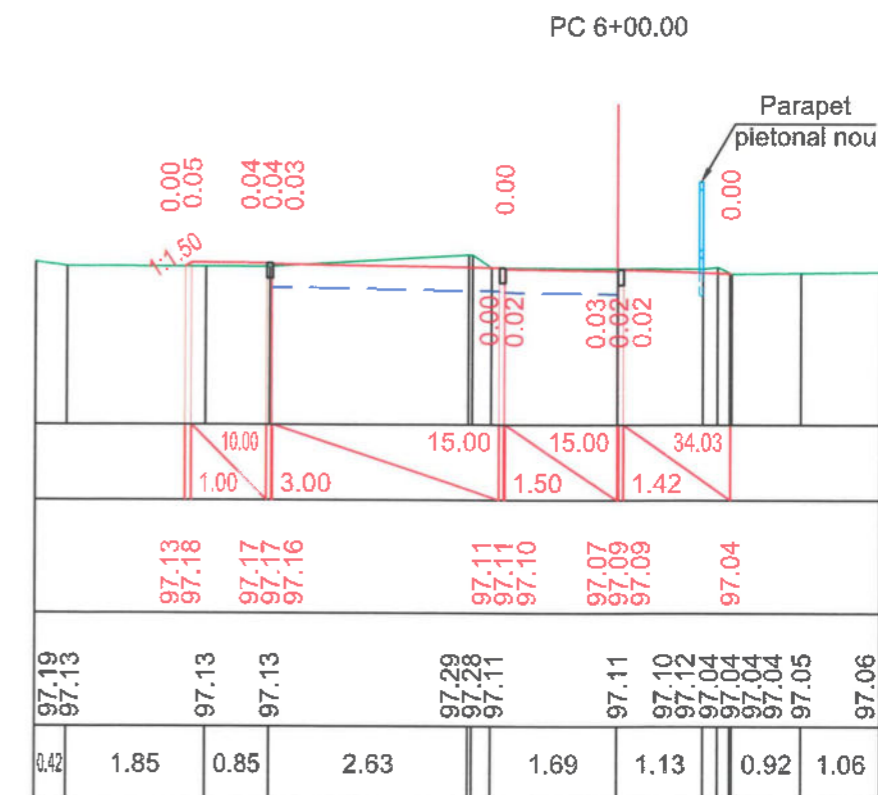
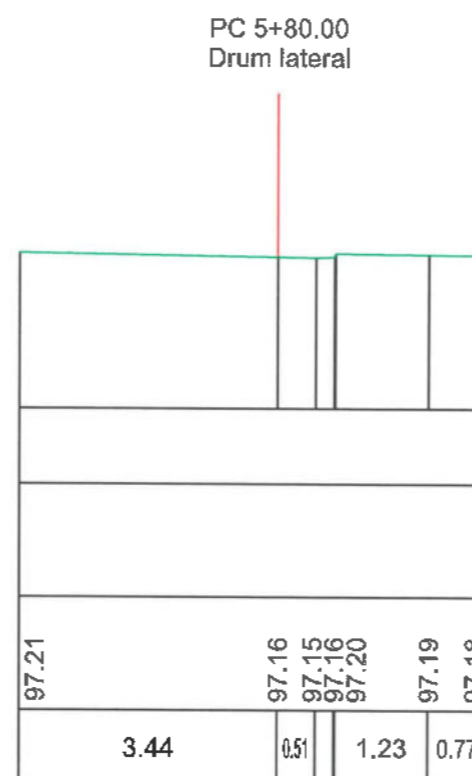
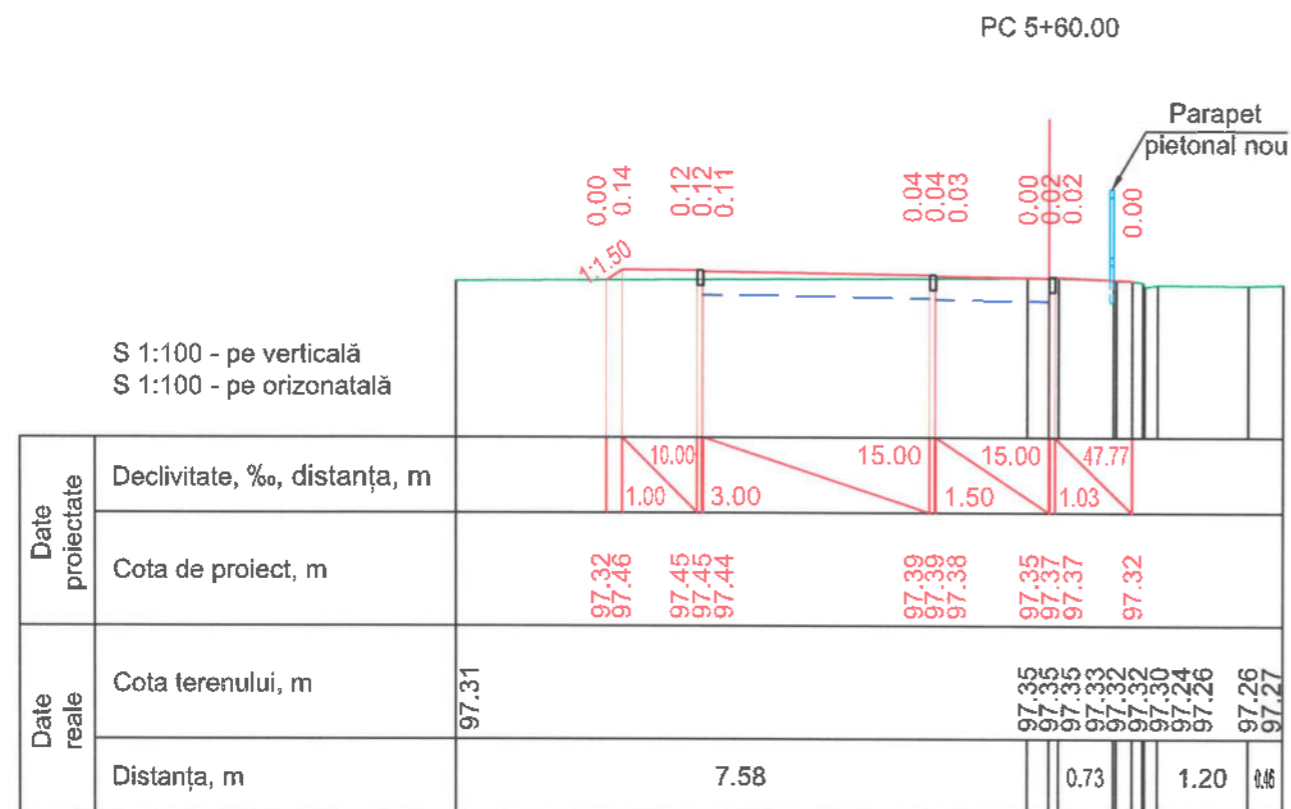

Verificator de proiecte 074
Calitin Victor
Domeniile B.3a
Nr. de înregistrare a avizului _____
Valabil de la 12.05.2021 până la 12.05.2026



Nr. inv. orig. _____
Semnat la data _____
Schimb. nr. inv. _____

ATENȚIE! TOATE LUCRARILE DE SAPATURA PENTRU AMPLASARE A ELEMENTELOR DE CAPTARE SI EVACUARE A APELOR PLUVIALE VOR FI COORDONATE SI EXECUTATE NUMAI IN PREZENTA REPREZENTANTULUI REȚELEI DATE (APEDUCT, CANALIZARE, GAZODUCT, TELECOMUNICATII, REȚELE ELECTRICE).

Verificator de proiectie 074
Calitin Victor
 Domeniile B.3a
 Nr. de înregistrare a avizului _____
 Valabil de la 12.05.2021 până la 12.05.2026

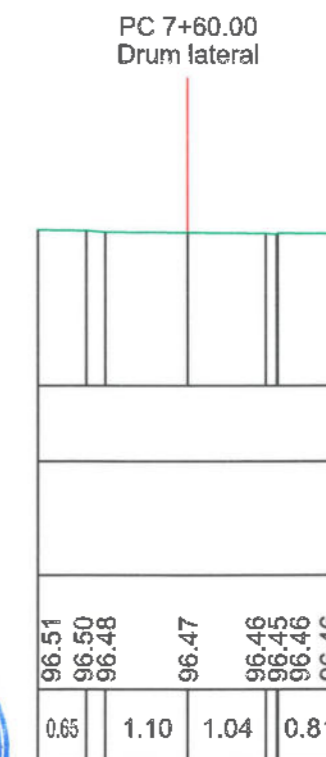
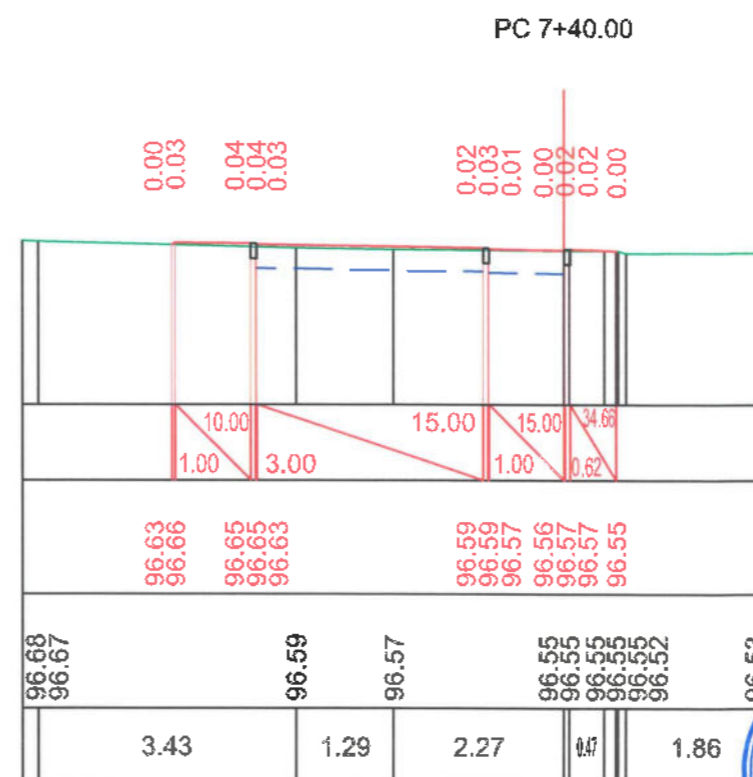
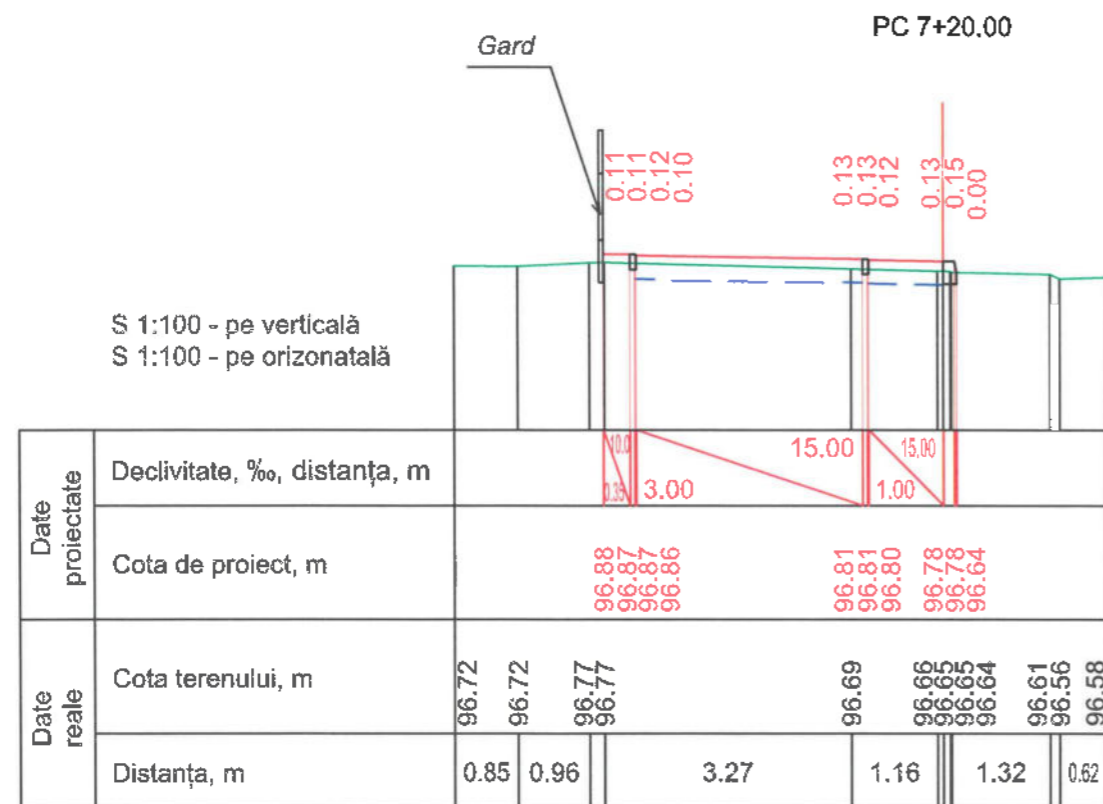
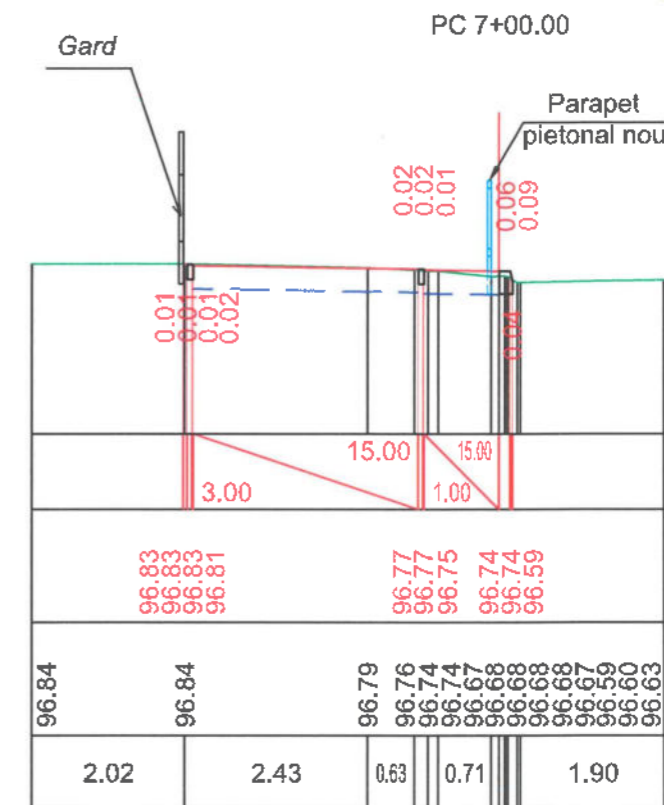
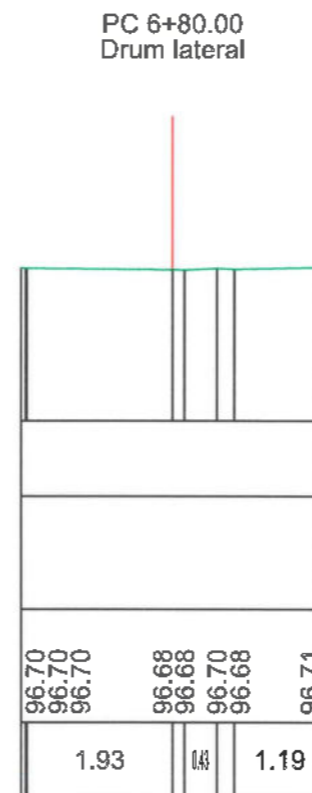
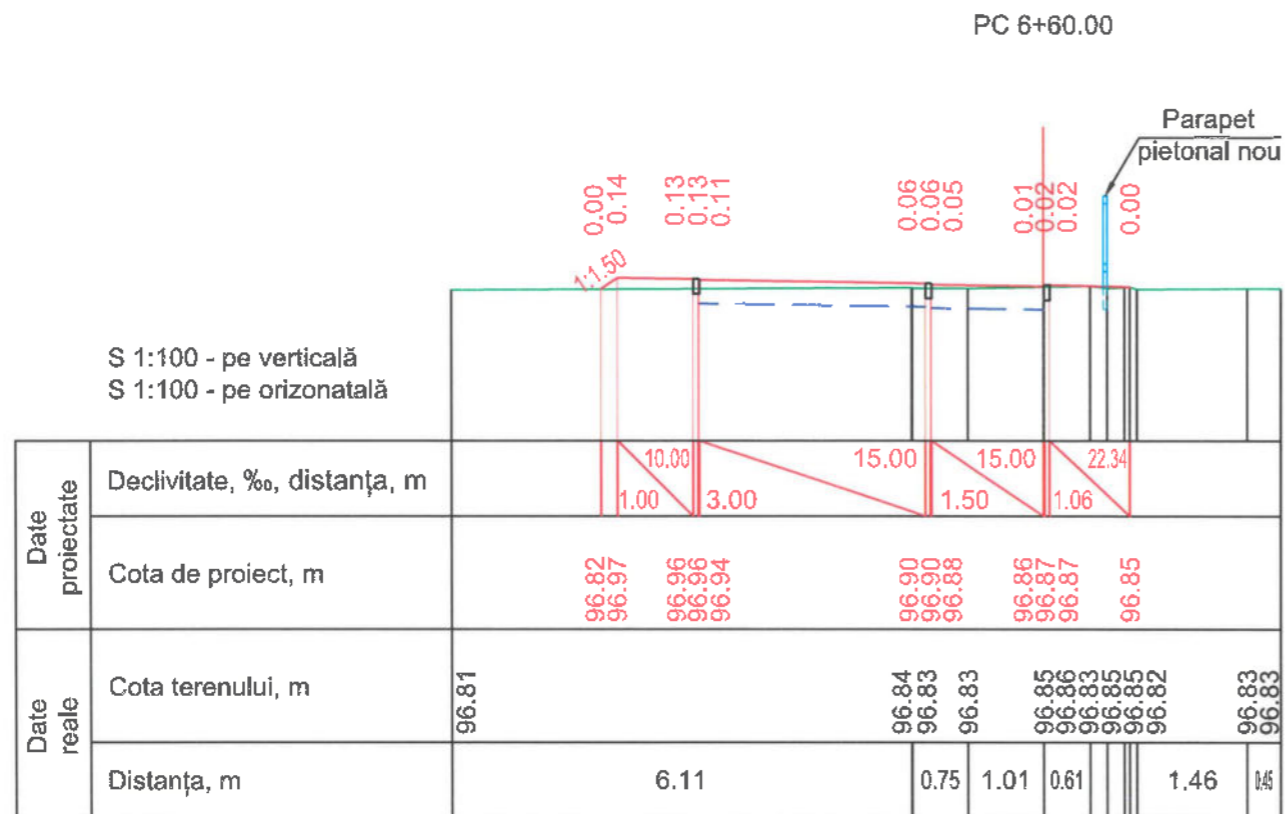

Nr. inv. orig. _____
 Semnat la data _____
 Schimb. nr. inv. _____

Date proiectate	Declivitate, ‰, distanța, m		Cota de proiect, m		Cota terenului, m		Distanța, m
	1	2	1	2	1	2	
	10.00	3.00	96.88	96.87	96.72	96.72	0.85
	15.00	1.00	96.87	96.86	96.77	96.77	0.96
	15.00	1.00	96.81	96.80	96.69	96.69	3.27
	15.00	1.00	96.78	96.78	96.66	96.65	1.16
	15.00	1.00	96.78	96.78	96.65	96.65	1.32
	15.00	1.00	96.64	96.64	96.64	96.64	0.62
	15.00	1.00	96.61	96.61	96.61	96.61	0.62
	15.00	1.00	96.56	96.56	96.56	96.56	0.62
	15.00	1.00	96.58	96.58	96.58	96.58	0.62

Date proiectate	Declivitate, ‰, distanța, m		Cota de proiect, m		Cota terenului, m		Distanța, m
	1	2	1	2	1	2	
	10.00	3.00	96.63	96.66	96.68	96.67	3.43
	15.00	1.00	96.65	96.65	96.59	96.59	1.29
	15.00	1.00	96.59	96.57	96.57	96.57	2.27
	15.00	1.00	96.56	96.56	96.55	96.55	0.47
	15.00	1.00	96.57	96.57	96.55	96.55	1.86
	15.00	1.00	96.55	96.55	96.55	96.55	1.86
	15.00	1.00	96.52	96.52	96.52	96.52	1.86
	15.00	1.00	96.53	96.53	96.53	96.53	1.86

Date proiectate	Declivitate, ‰, distanța, m		Cota de proiect, m		Cota terenului, m		Distanța, m
	1	2	1	2	1	2	
	15.00	1.00	96.51	96.51	96.51	96.51	0.65
	15.00	1.00	96.50	96.50	96.50	96.50	1.10
	15.00	1.00	96.48	96.48	96.48	96.48	1.04
	15.00	1.00	96.47	96.47	96.47	96.47	0.81
	15.00	1.00	96.46	96.46	96.46	96.46	0.81
	15.00	1.00	96.45	96.45	96.45	96.45	0.81
	15.00	1.00	96.46	96.46	96.46	96.46	0.81
	15.00	1.00	96.46	96.46	96.46	96.46	0.81

MUNTEANU MARCEL
 P-2019
 Nr.0183
 B.3a.5.8c
 PROIECTANT

ATENȚIE! TOATE LUCRARILE DE SAPATURA PENTRU AMPLASARE A ELEMENTELOR DE CAPTARE SI EVACUARE A APELOR PLUVIALE VOR FI COORDONATE SI EXECUTATE NUMAI IN PREZENTA REPREZENTANTULUI REȚELEI DATE (APEDUCT, CANALIZARE, GAZODUCT, TELECOMUNICATII, REȚELE ELECTRICE).

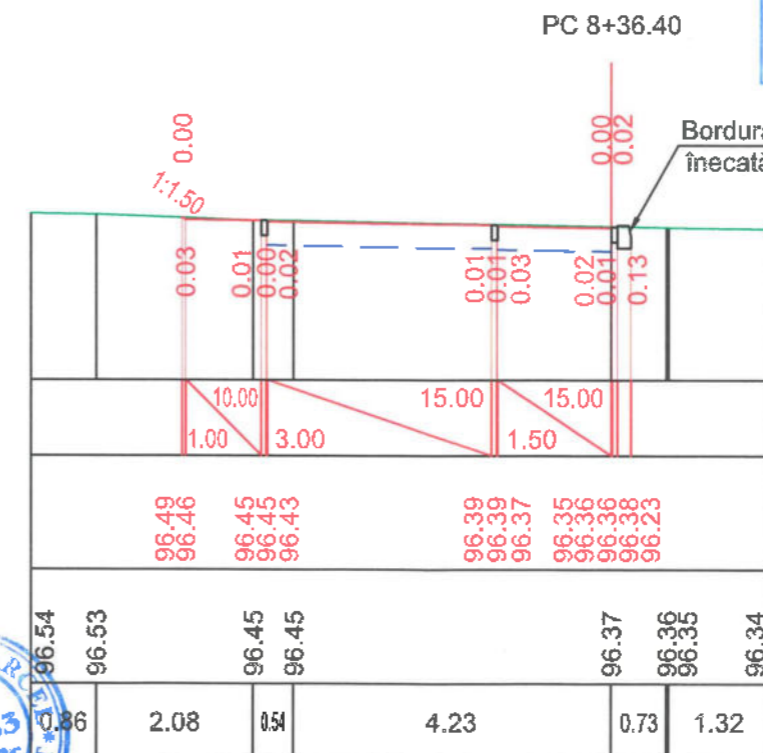
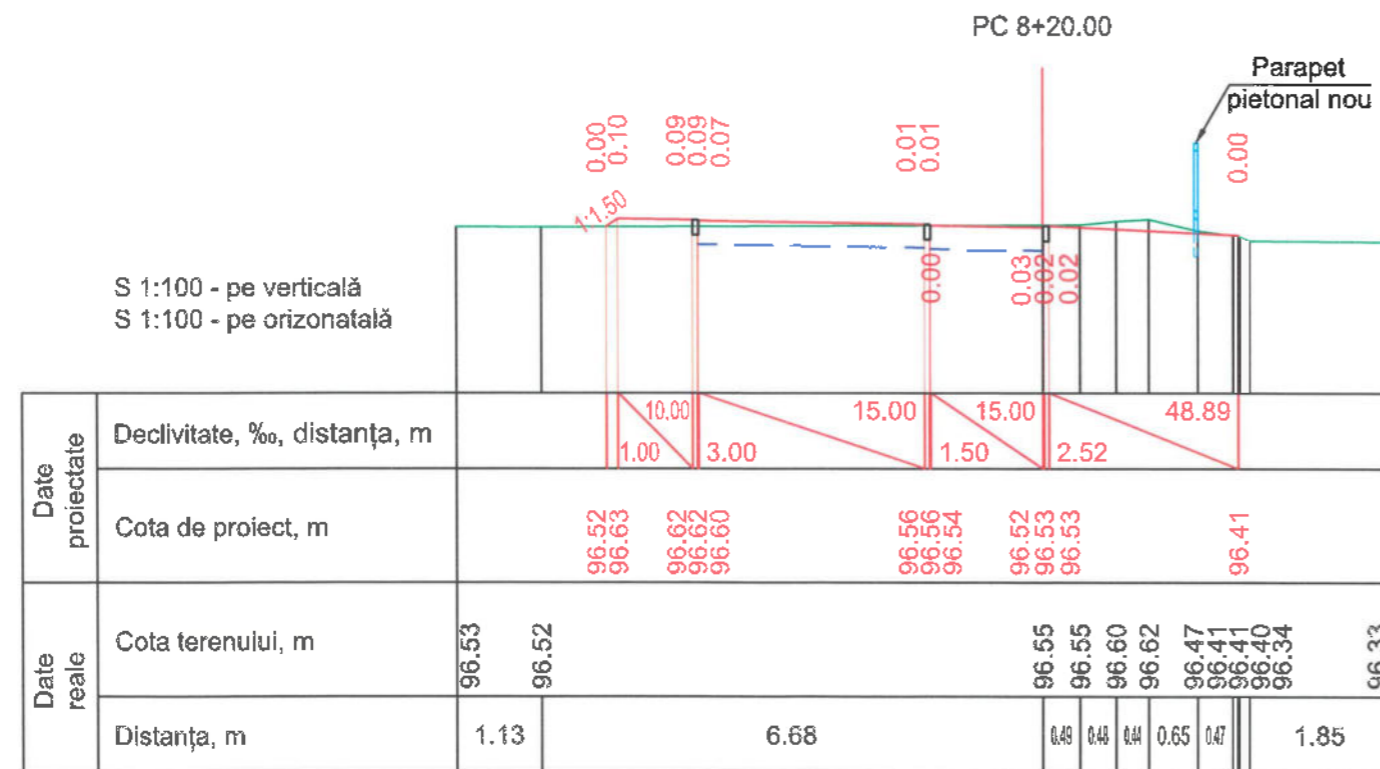
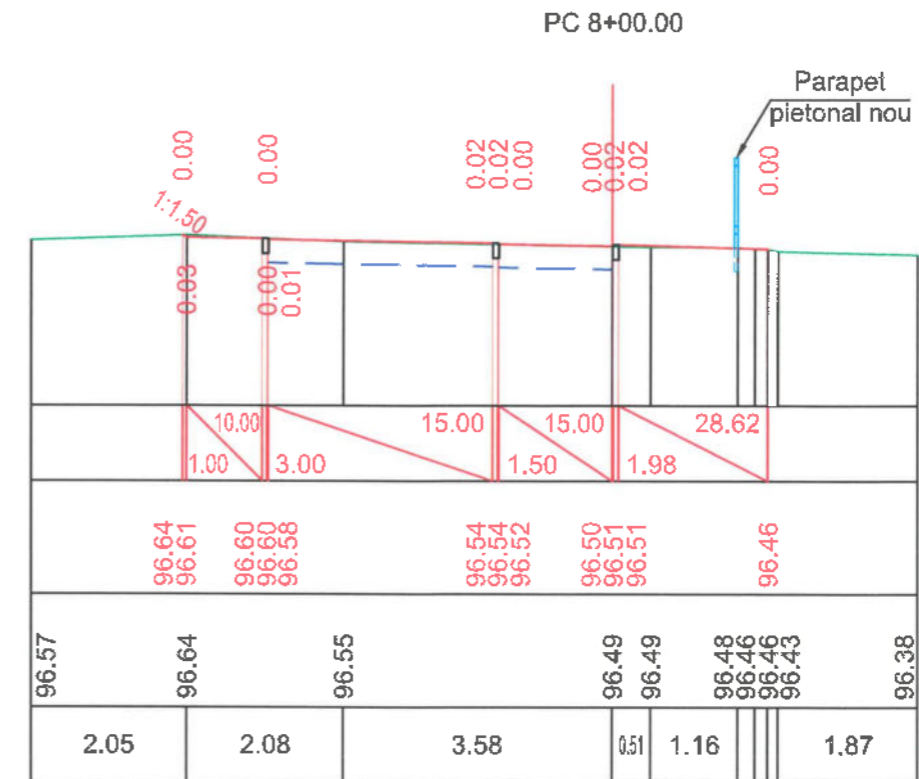
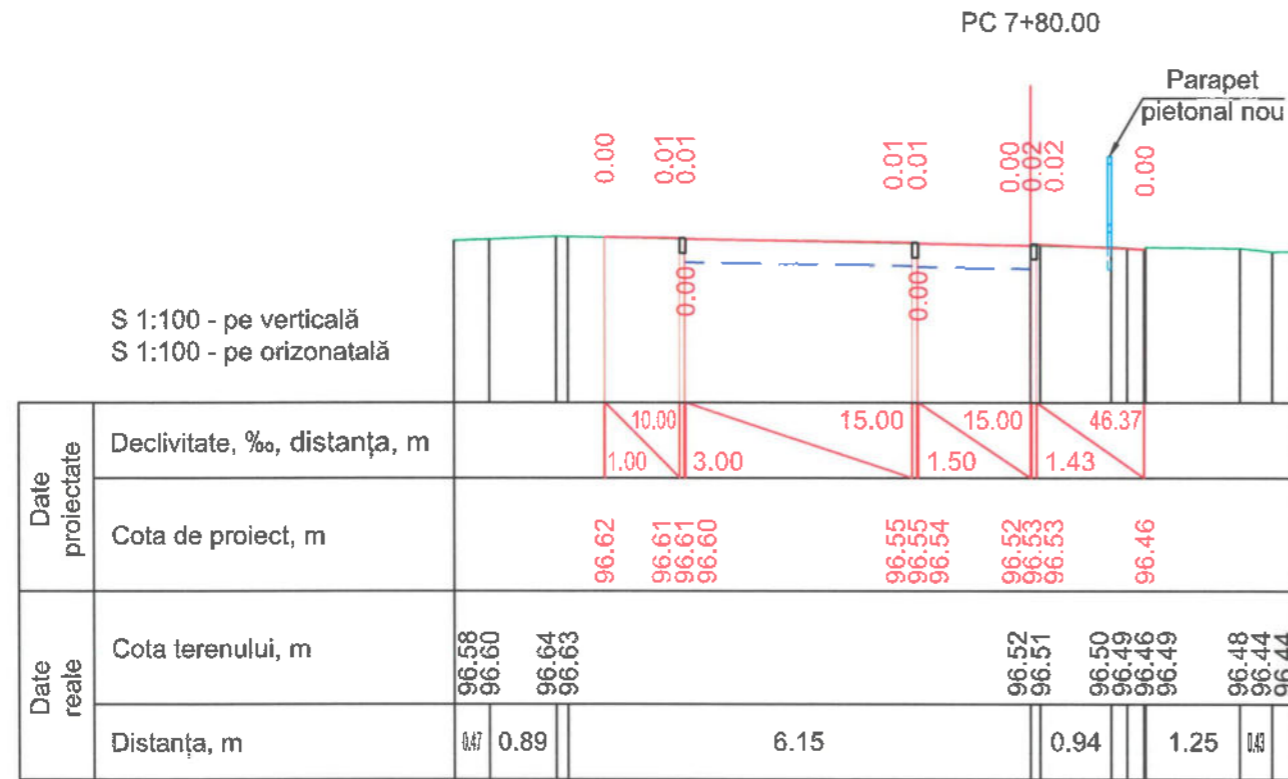

Verificator de proiecte 074
Calitin Victor
Domeniile B.3a
Nr. de înregistrare a avizului _____
Valabil de la 12.05.2021 până la 12.05.2026



Nr. inv. orig. Semnat la data Schimb. nr. inv.

Specificație:

- ①— Piatră de pavaj vibropresată (0.20x0.10 m, suprafața de granit, fracția granitului 1-3 mm, de culoare gri), h=0,06 m, conform SM 270:2008.
- ②— Amestec de nisip-ciment pentru fundație, h=0,05 m conform SR 6978, Raport 6:1.
- ③— Strat din piatră spartă, LA30 fr. 8-16, 16-32 mm conform SM SR EN 132 42+A1, h=0,15 m.
- ④— Strat suport din agregat de amestec optimal fr. 0-45 mm conform SM SR EN 13242+A1:2010, h=0,05 m.
- ⑤— PB100.20.8 din beton C 30/37 XF4.
- ⑥— Beton C 12/15 XF2 sub piatra de bordură PB100.20.8, V=0.032 m³/m.l.
- ⑦— PB100.30.18 din beton C 30/37 XF4.
- ⑧— Beton monolit C 16/20 XF2, V=0.059 m³/m.l.
- ⑨— Pernuță din piatră spartă LA30 fr. 16-32 mm conform SM SR EN 132 42+A1 sub bordura PB100.30.18, h=0.10 m.
- ⑩— Bordură existentă.
- ⑪— Structură rutieră existentă.

Profil transversal Tip I de execuție a îmbrăcămintei rutiere

PC 00+09.36 - PC 01+46.54; PC 01+54.37 - PC 02+33.14;
PC 05+41.57 - PC 07+57.87; PC 07+62.99 - PC 08+40.83.

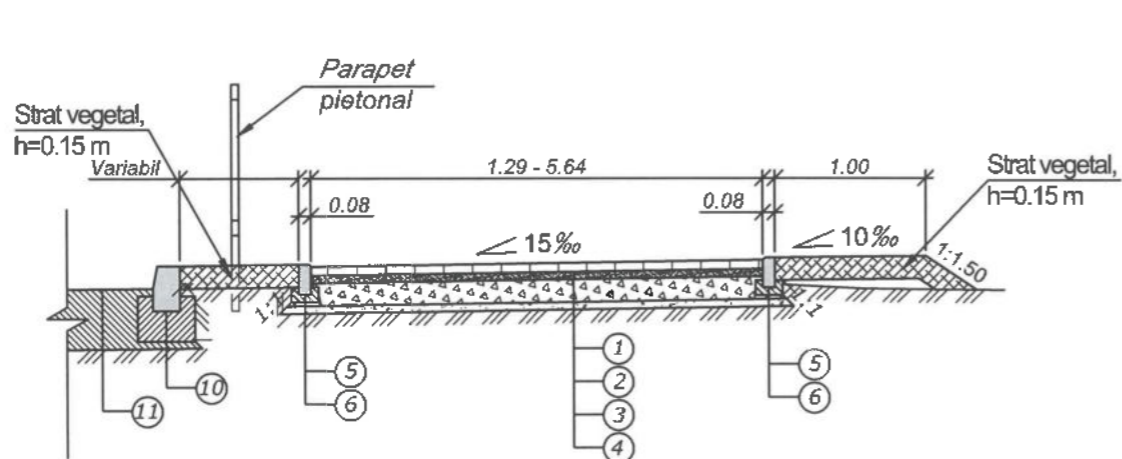

Profil transversal Tip II de execuție a îmbrăcămintei rutiere

PC 00+00.00 - PC 00+09.36; PC 02+41.40 - PC 02+65.91; PC 02+72.91 -
PC 03+67.29; PC 03+77.03 - PC 04+21.49; PC 04+40.11 - PC 04+68.45.

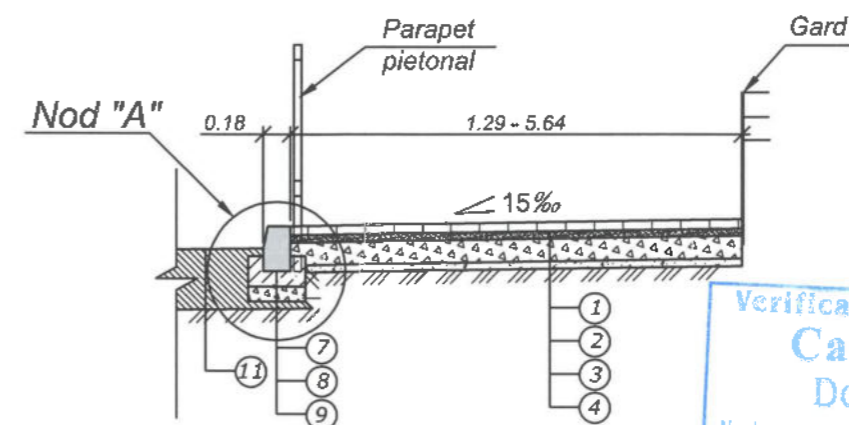

Verificator de proiectie 074
Calitin Victor
Domeniile B.3a
Nr de inregistrare a avizului
Valabil de la 12.05.2021 pină la 12.05.2026

Profil transversal tipic în zona de execuție a rampelor de acces

PC 07+80.00 - PC 07+85.00; PC 07+93.00 - PC 08+00.00.

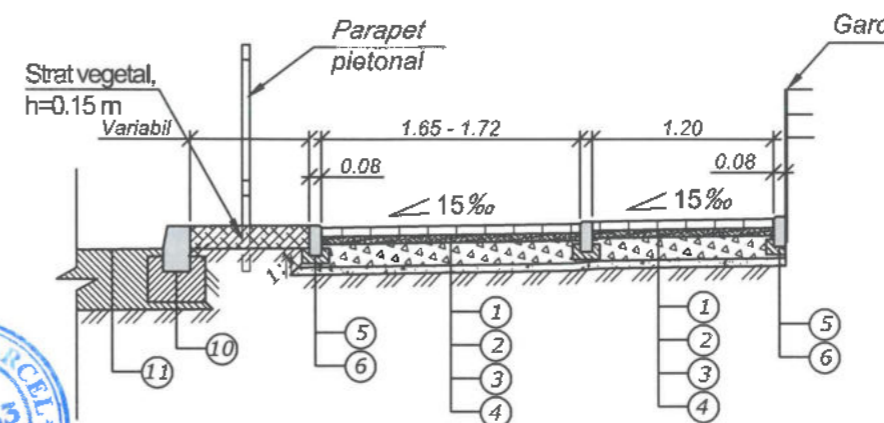

Nod A Scara 1:20

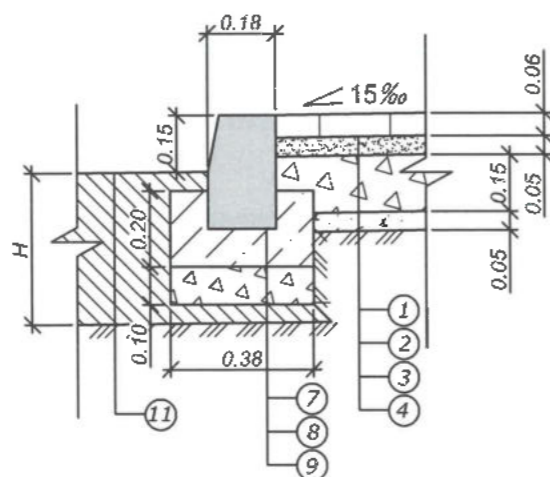

Mod.	Nr.sec.	Coala	Nr.doc.	Semnat.	Data	Obiect Nr. DA-PE-051/2021			
						CARTEA 7, LOT 3: "Proiectarea reparației capitale a trotuarului pietonal din str. Alexandr Pușkin (de la intersecția cu str. Moscova pînă la intersecția cu str. Chișinău)"			
						Construcția îmbrăcămintei rutiere, Sc1:50.	Faza	Coala	Coli
Director	L. Bejan				11.21	ETAPA 1, Axa 1 (partea dreaptă)	PE	28	38
M.Ș.P.	M. Munteanu				11.21	PC 00+00.00 - PC 08+40.83			
Elaborat	Bubulici V.				11.21				
Contr.Norm.	M. Munteanu				11.21	Detalii elemente de structură rutieră.	BCPC"ASTRAL-PROIECT"S.R.L. A MMII Nr. 056161		

Notă.

1. Toate dimensiunile sunt date în metri.
2. Volumul de lucrări pentru execuția structurii trotuarului este prezentat în tab. 9.10.
3. Volumul de lucrări pentru montarea pietrei de bordură PB 100x30x18 este prezentat în tab. 9.9.
4. Poziția de amplasare a parapetului pietonal se va stabili conform tab. 9.14.

Nr. inv. orig. Semnat la data Schimb. nr.

Specificație:

- ①— Piatră de pavaj vibropresată (0.20x0.10 m, suprafața de granit, fracția granitului 1-3 mm, de culoare gri), h=0,06 m, conform SM 270:2008.
- ①.1— Piatră de pavaj vibropresată (0.20x0.10 m, suprafața netedă, de culoare roșie), h=0,06 m, conform SM 270:2008.
- ②— Amestec de nisip-ciment pentru fundație, h=0,05 m conform SR 6978, Raport 6:1.
- ③— Strat din piatră spartă, LA30 fr. 8-16, 16-32 mm conform SM SR EN 132 42+A1, h=0,15 m.
- ④— Strat suport din agregat de amestec optimal fr. 0-45 mm conform SM SR EN 13242+A1:2010, h=0,05 m.

- ⑤— PB100.20.8 din beton C 30/37 XF4.
- ⑥— Beton C 12/15 XF2 sub piatra de bordură PB100.20.8, V=0.032 m³/m.l.
- ⑦— PB100.30.18 din beton C 30/37 XF4.
- ⑧— Beton monolit C 16/20 XF2, V=0.059 m³/m.l.
- ⑨— Pernuță din piatră spartă LA30 fr. 16-32 mm conform SM SR EN 132 42+A1 sub bordura PB100.30.18, h=0.10 m.
- ⑩— Bordură existentă.
- ⑪— Structură rutieră existentă.

Profil transversal Tip I de execuție a îmbrăcămintei rutiere
PC 00+00.00 - PC 01+43.50.

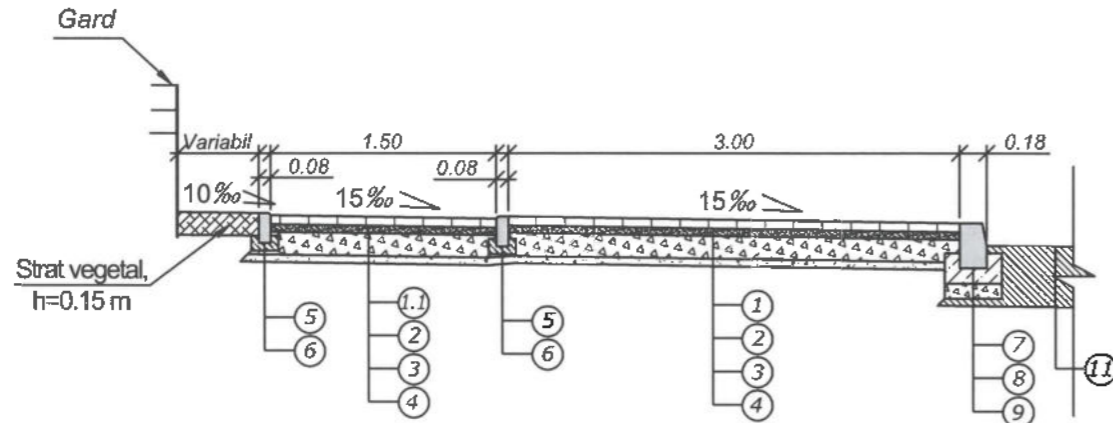

Profil transversal Tip II de execuție a îmbrăcămintei rutiere

PC 01+50.92 - PC 02+54.42; PC 04+25.56 - PC 04+56.10; PC 04+63.95 -
PC 04+79.40; PC 04+84.61 - PC 05+73.66; PC 05+79.71 - PC 06+77.69;
PC 07+28.01 - PC 07+58.90; PC 07+65.98 - PC 08+36.40.

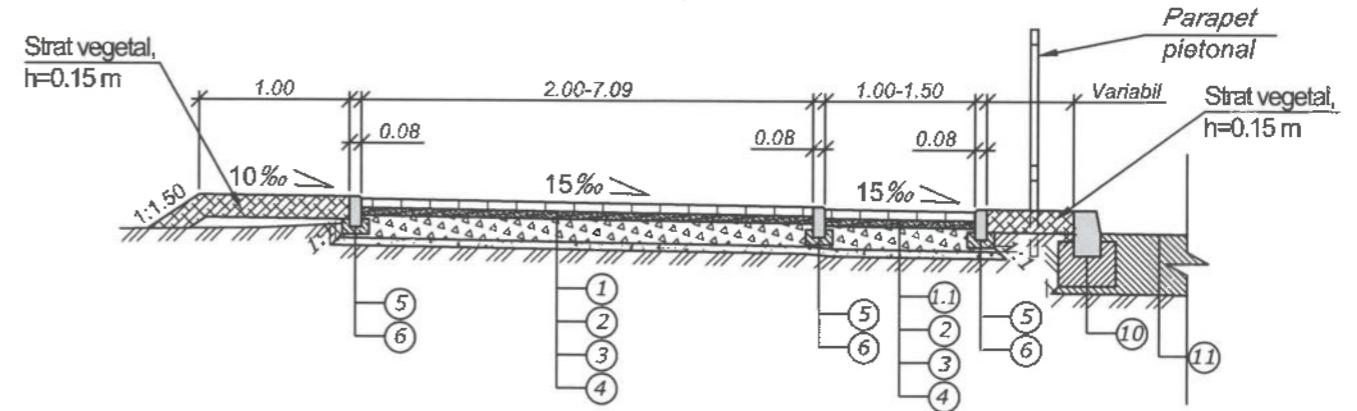

Profil transversal Tip III de execuție a îmbrăcămintei rutiere
PC 03+03.96 - PC 03+63.95; PC 06+84.59 - PC 07+28.01.

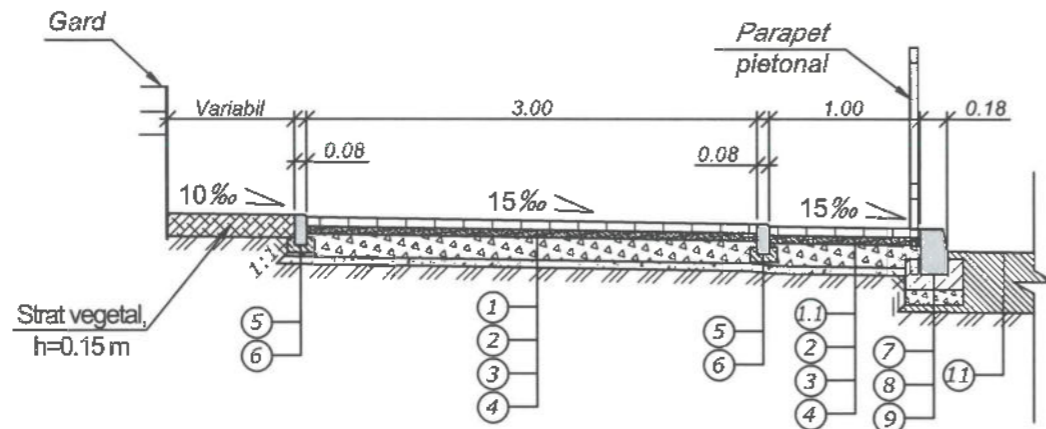

Profil transversal Tip IV de execuție a îmbrăcămintei rutiere

PC 03+79.69 - PC 04+25.56.

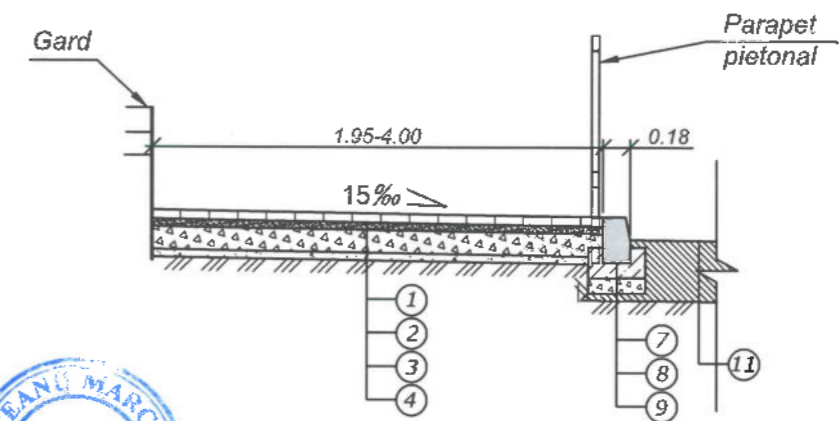

Verificator de proiectie 074
Calitin Vieter
Domeniile B.3a
Nr de inregistrare a avizului
Valabil de la 12.05.2021 pină la 12.05.2026



Mod.	Nr.sec.	Coala	Nr.doc.	Semnat.	Data	Obiect Nr. DA-PE-051/2021			
						CARTEA 7, LOT 3: "Proiectarea reparației capitale a trotuarului pietonal din str. Alexandr Pușkin (de la intersecția cu str. Moscova pînă la intersecția cu str. Chișinău)"			
						Construcția îmbrăcămintei rutiere, Sc1:50.	Faza	Coala	Coli
						ETAPA 2, Axa 2 (partea stîngă) PC 00+00.00 - PC 08+36.40	PE	29	38
Director	L. Bejan				11.21	Detalii elemente de structură rutieră.			
M.Ș.P.	M. Munteanu				11.21	BCPC "ASTRAL-PROIECT" S.R.L. A MMII Nr. 056161			
Elaborat	Bubulici V.				11.21				
Contr.Norm.	M. Munteanu				11.21				

Notă.

1. Toate dimensiunile sunt date în metri.
2. Volumul de lucrări pentru execuția structurii trotuarului este prezentat în tab. 9.10.
3. Volumul de lucrări pentru montarea pietrei de bordură PB 100x30x18 este prezentat în tab. 9.9.
4. Poziția de amplasare a parapetului pietonal se va stabili conform tab. 9.14.

Nr. inv. orig. Semnat la data Schimb. nr.

Parapet pietonal tip "Cruce"

S 1:10
2000

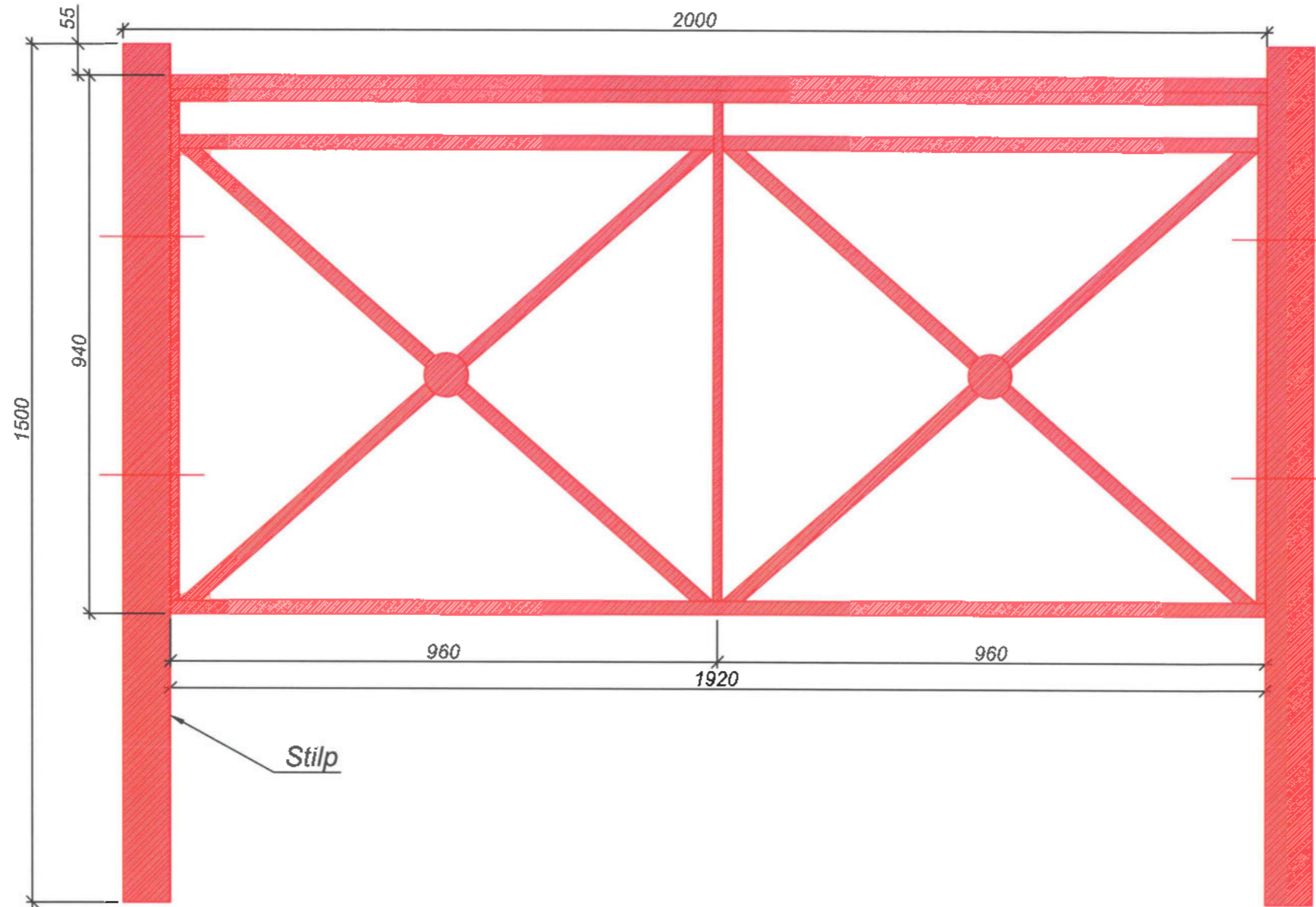

Verificator de proiecte 074
Calitin Victor
Domeniile B.3a
Nr. de inregistrare a avizului
Valabil de la 12.05.2021 pînă la 12.05.2026

Detaliu de montare a parapetelor pietonale tip "Cruce"

S 1:20

2000

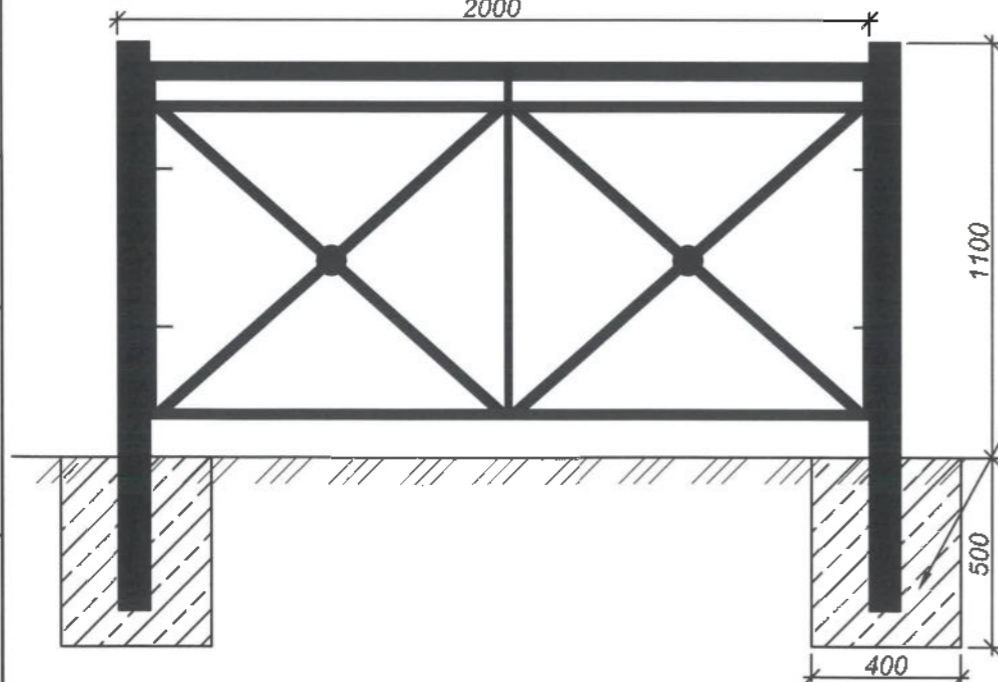

Fundatie din beton monolit,
C12/15XF4



Un complet de parapet pietonal este constituit din:

- Sectiune, 1 buc.;
- Stilp, 1 buc.;
- Element de fixare, 1 buc.;
- Piesa inglobata, 1 buc.

Nota:

1. Elementele parapetului se vopsesc: la uzina cu un strat de grunduire, pe santier cu doua straturi de vopsea conform cerintelor CHuП 2.05.11-85 și CP E.04.03.-2005;
2. Culoarea vopselei se va coordona impreuna cu investitorul;
3. Toate dimensiunile sunt reprezentate in mm;
4. Volum pentru amenajarea parapetului pietonal tip "Cruce" este prezentat în tabelul 9.14.

						Obiect Nr. DA-PE-051/2021			
						CARTEA 7, LOT 3: "Proiectarea reparatiei capitale a trotuarului pietonal din str. Alexandr Puskin (de la intersectia cu str. Moscova pînă la intersectia cu str. Chişinău)"			
Mod.	Nr.sec.	Coala	Nr.doc.	Semnat.	Data	Faza	Coala	Coli	
						PE	30	38	
Director	L. Bejan			<i>L. Bejan</i>	11.21	Detaliu parapet pietonal tip "Cruce"			
M.Ş.P.	M. Munteanu			<i>M. Munteanu</i>	11.21				
Elaborat	Bubulici V.			<i>Bubulici</i>	11.21				
Contr.Norm.	M. Munteanu			<i>M. Munteanu</i>	11.21				
						Dimensiuni. Vederi.		BCPC"ASTRAL-PROIECT"S.R.L. A MMII Nr. 056161	
						Detaliu de montare.			

Nr. inv. orig. Semnat la data Schimb. nr. inv.

Stație de așteptare

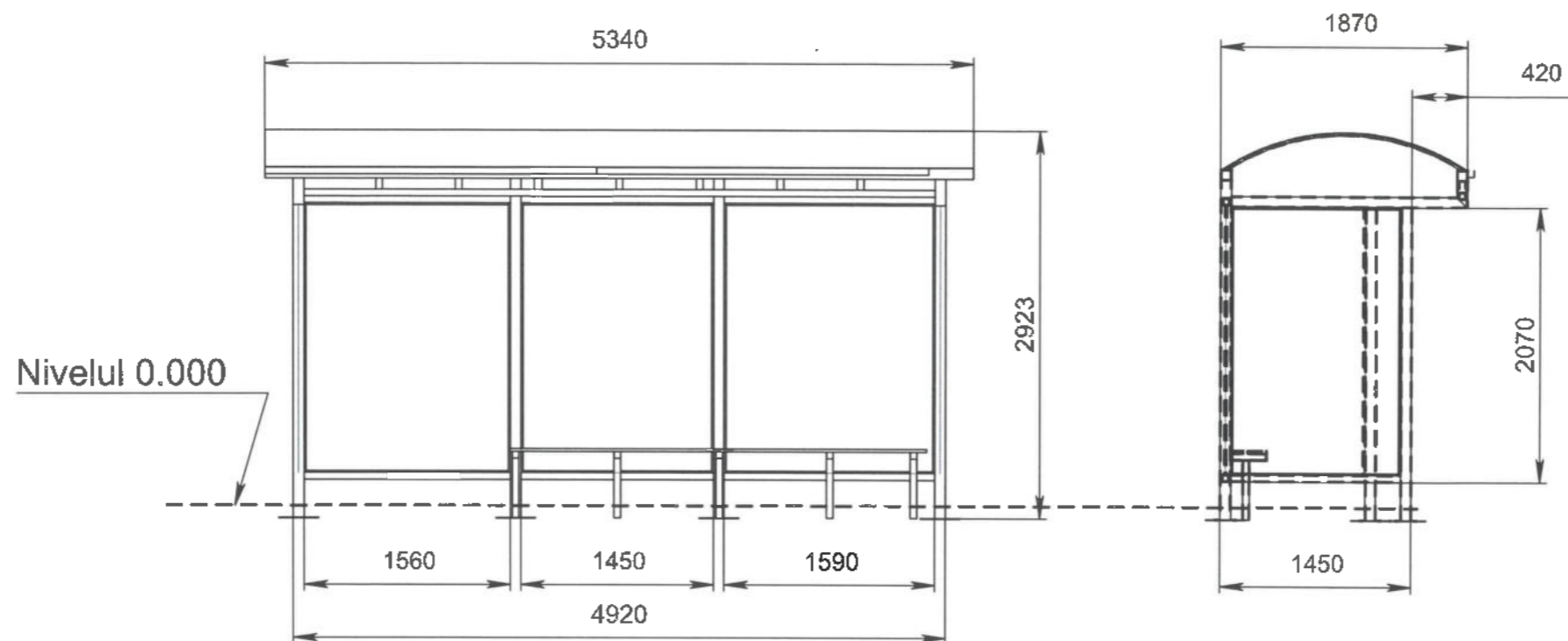

Verificator de proiecte 074
Calitin Victor
 Domeniile B.3a
 Nr de inregistrare a avizului
 Valabil de la 12.05.2021 până la 12.05.2026

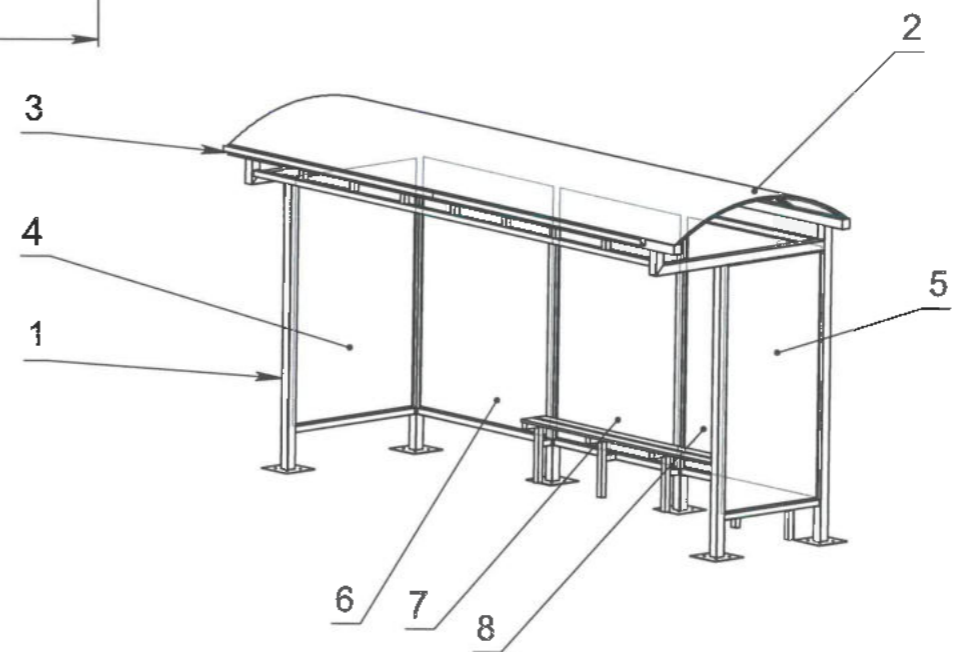

Pozitia	Denumirea	Cantitate
1	Oprire Nr1	1
2	Policarbonat Monolit	1
3	Uluc	2
4	Sticla dreapta	1
5	Sticla stinga	1
6	Sticla spate Dreapta	1
7	Sticla Spate Mijloc	1
8	Sticla spate Stinga	1

Notă:

1. Volumul pentru construcția stației de așteptare este prezentat în tabelul 9.12.
2. Dimensiunile sunt date în mm.



Obiect Nr. DA-PE-051/2021								
CARTEA 7, LOT 3: "Proiectarea reparației capitale a trotuarului pietonal din str. Alexandr Pușkin (de la intersecția cu str. Moscova pînă la intersecția cu str. Chișinău)"								
Mod.	Nr.sec.	Coala	Nr.doc.	Semnat.	Data			
Director	L. Bejan			<i>L. Bejan</i>	11.21	Model de amenajare a stației de așteptare.		
M.Ș.P.	M. Munteanu			<i>M. Munteanu</i>	11.21			
Elaborat	Bubulici V.			<i>Bubulici</i>	11.21	Vedere frontală. Vedere laterală. Vedere plan. Dimensiuni.		
Contr.Norm.	M. Munteanu			<i>M. Munteanu</i>	11.21			
						Faza	Coala	Coli
						PE	31	38
						BCPC "ASTRAL-PROIECT" S.R.L. A MMII Nr. 056161		

Nr. inv. orig. Semnat la data Schimb. nr. inv.

Stație de așteptare
Indicația elementelor

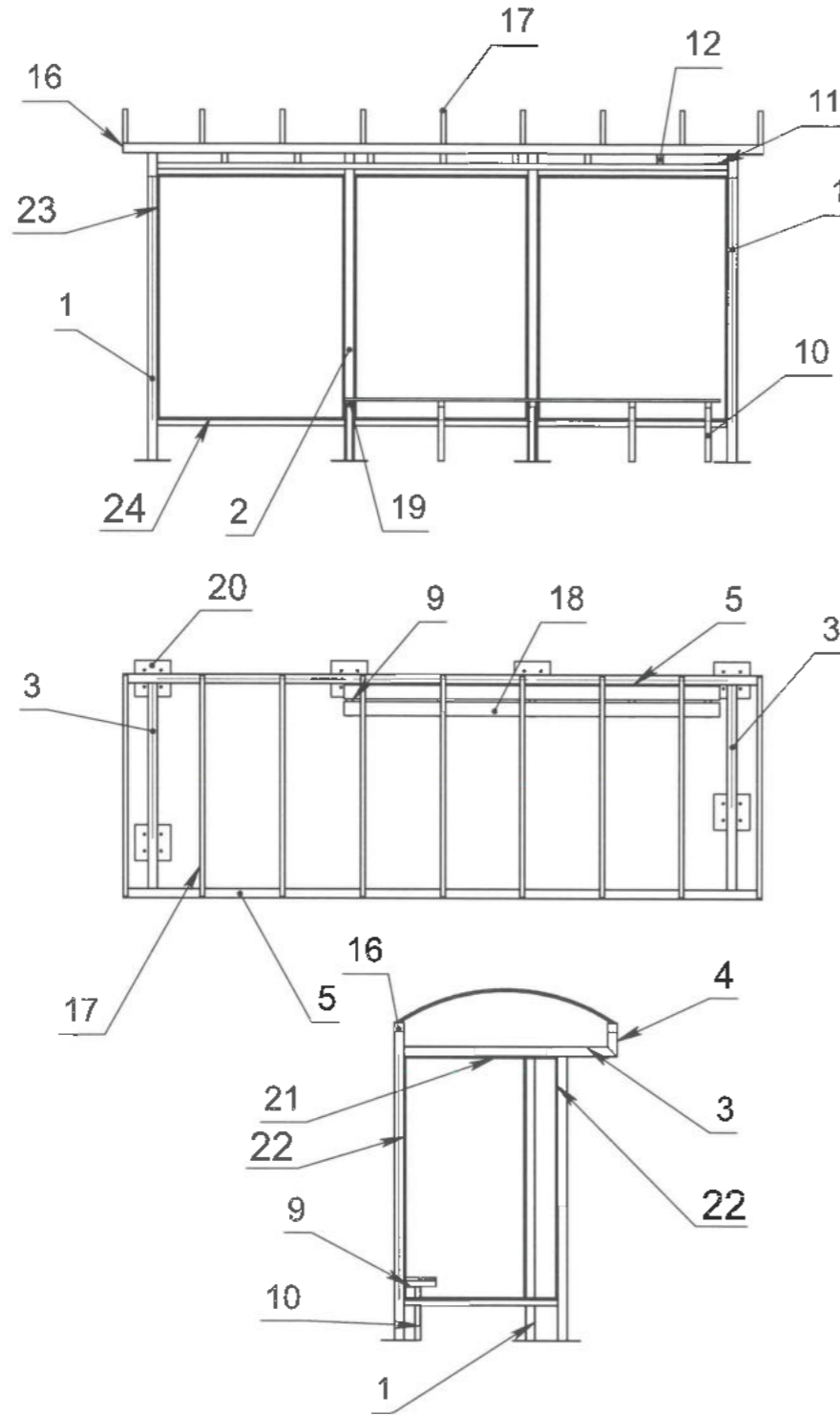

Poziția	Cantitatea	Denumirea	Lungimea
1	2	80x80x2.0	2360
2	4	80x80x2.0	2560
3	2	80x80x2.0	1790
4	2	80x80x2.0	200
5	2	80x80x2.0	5336
6	1	50x50x1.5	1290
7	1	50x50x1.5	1020
8	2	50x50x1.5	90
9	5	50x50x1.5	268
10	5	50x50x1.5	450
11	1	50x50x1.5	4760
12	7	50x50x1.5	85
13	6	50x50x1.5	1560
14	6	50x50x1.5	1450
15	3	50x50x1.5	105
16	4	80x80x2.0	
17	9		1943.78
18	2		
19	5	50x50x1.5	
20	6		
21	2	suport sticla 10 mm	1286
22	4	suport sticla 10 mm	2020
23	6	suport sticla 10 mm	2035
24	2	suport sticla 10 mm	1556
25	2	suport sticla 10 mm	1446
26	2	suport sticla 10 mm	1016
27	6	50x50x1.5	1590
28	2	suport sticla 10 mm	1586

Nr. inv. orig. / Semnat la data / Schimb. nr. inv.

Verificator de proiectie 074
Calitin Victor
Domeniile B.3a
Nr. de inregistrare a avizului _____
Valabil de la 12.05.2021 pînă la 12.05.2026



Mod.	Nr.sec.	Coala	Nr.doc.	Semnat.	Data
------	---------	-------	---------	---------	------

Model de amenajare a stației de așteptare.

Stație de așteptare
Sticlă samblată securizată, dimensiuni
S 1:50

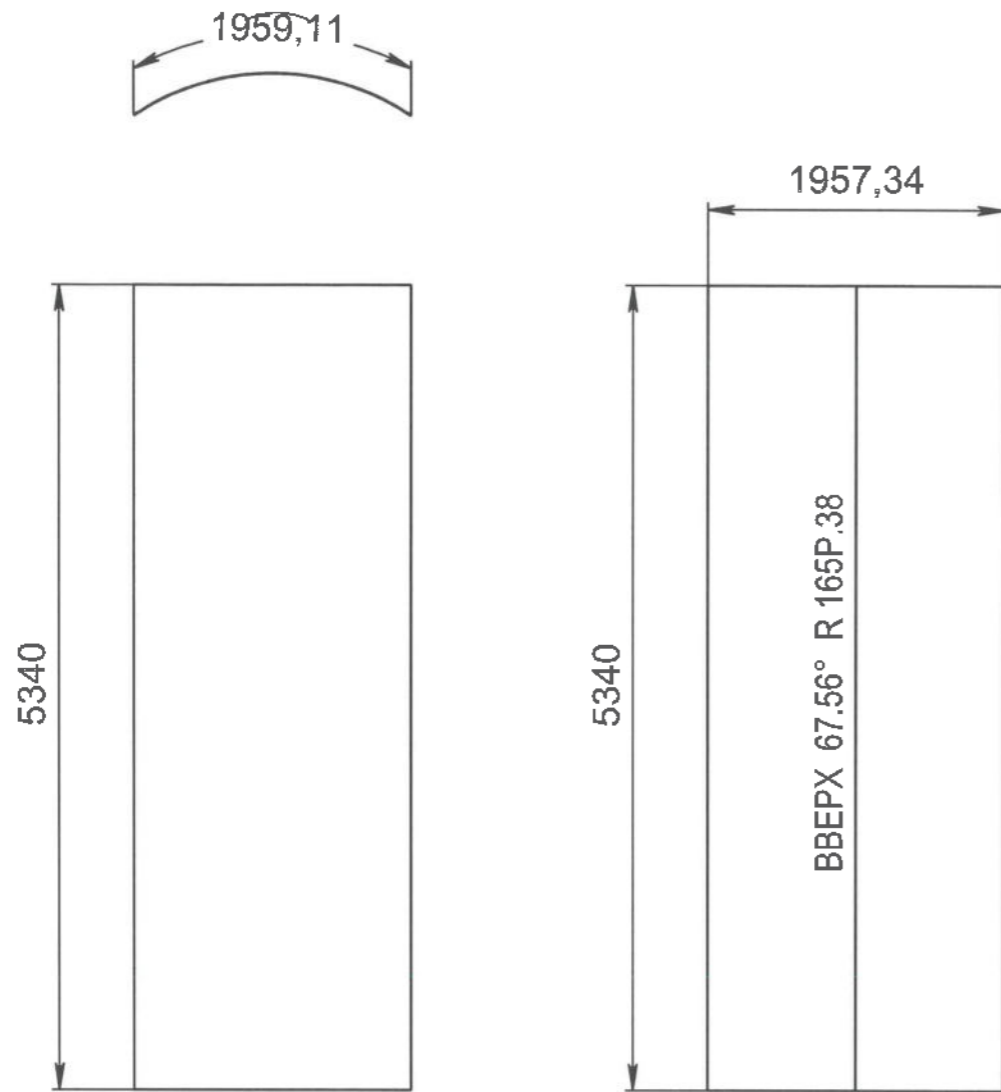

Policarbonat monolit
#3.0 mm

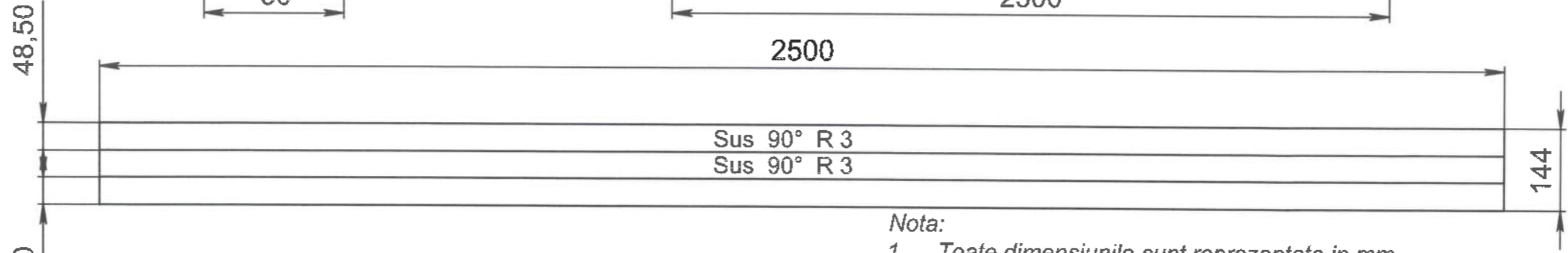
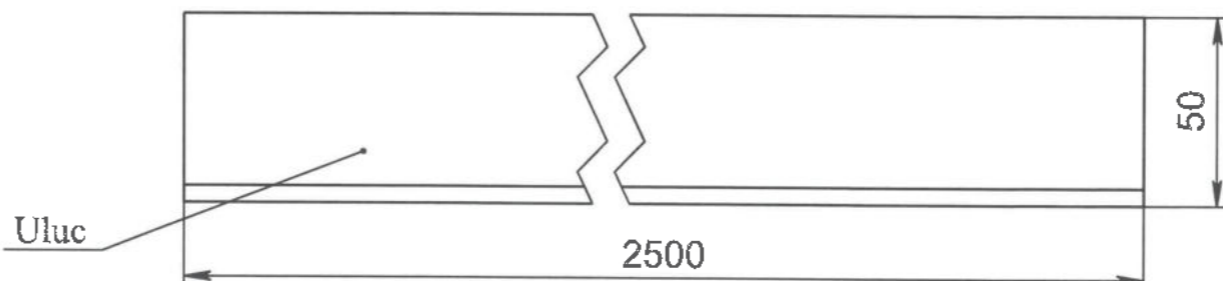
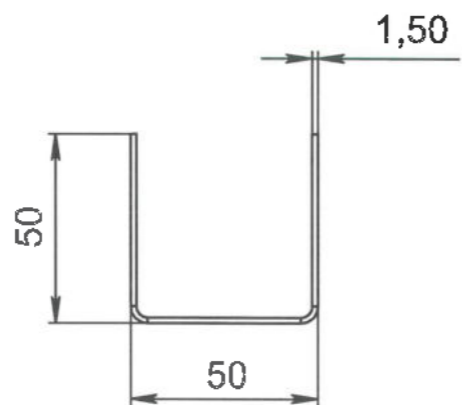
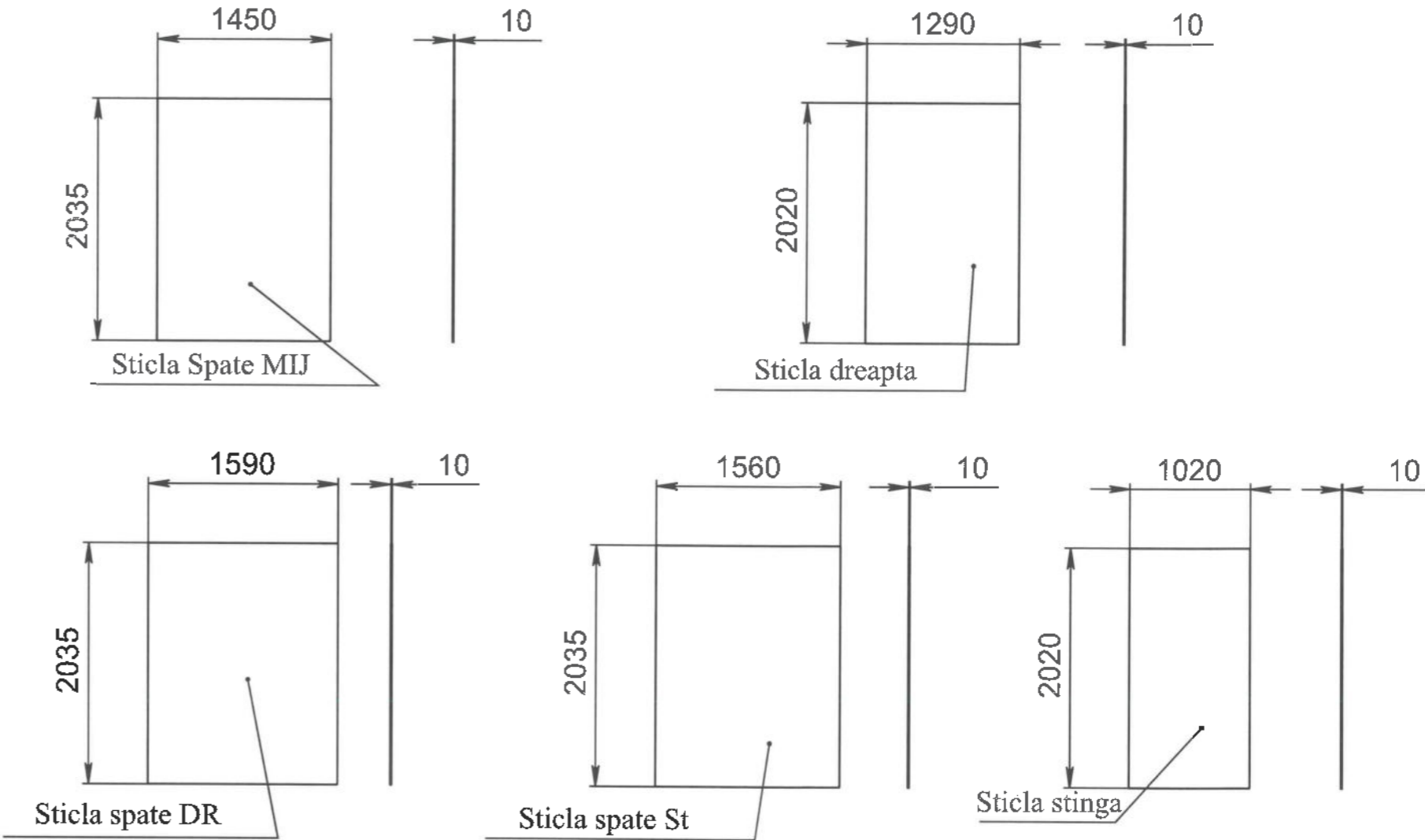

Verificator de proiecte 074
Calitin Victor
 Domeniile B.3a
 Nr. de înregistrare a avizului _____
 Valabil de la 12.05.2021 până la 12.05.2026

Nota:
 1. Toate dimensiunile sunt reprezentate in mm.

Nr. inv. orig. _____
 Semnat la data _____
 Schimb. nr. inv. _____

Mod.	Nr.sec.	Coala	Nr.doc.	Semnat.	Data

Model de amenajare a stației de așteptare.

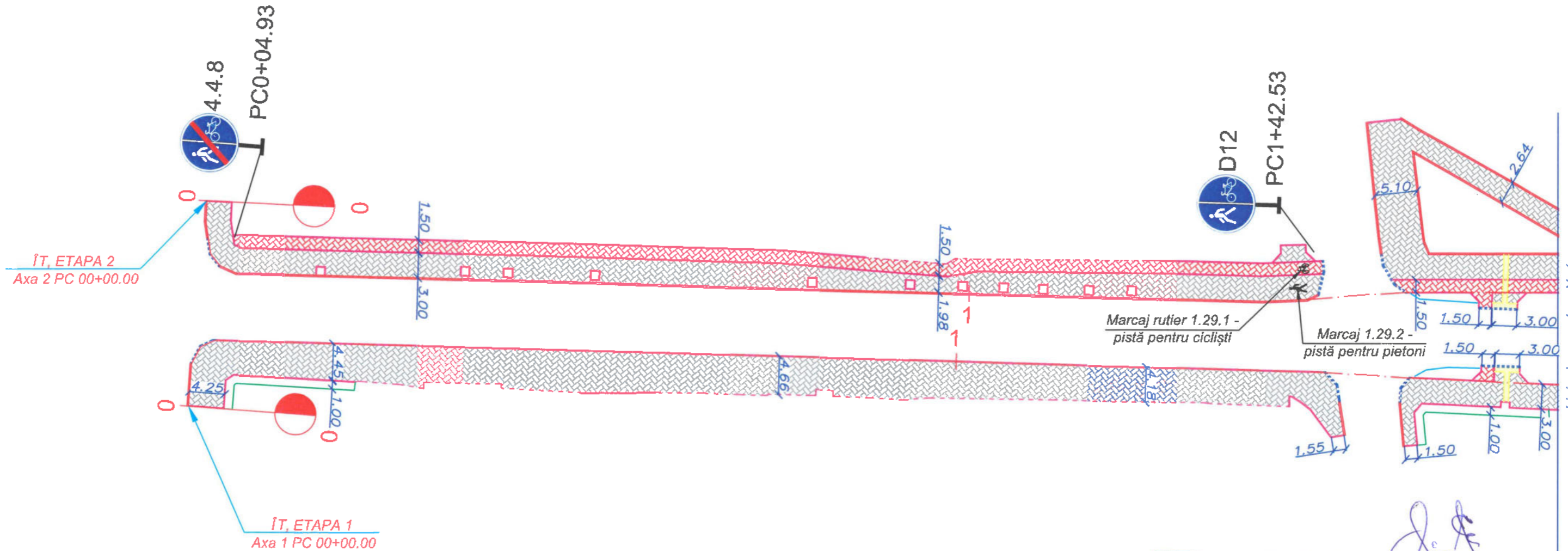

Verificator de proiecte 044
Calitin Victor
 Domeniile B.3a
 Nr. de înregistrare a vizitului _____
 Valabil de la 12.05.2021 până la 12.05.2026

Legendă

- Trotuar
- Pistă pentru cicliști
- Pavaj tactil
- Bordură PB 100.30.18
- Bordură PB 100.30.18 înecată
- Bordură PB 100.20.8
- Zonă verde
- Parapet pietonal

Notă:
 1. Volumele de lucrări pentru execuția marcajelor și indicatoarelor rutiere sunt prezentate în tab. 9.16 - 9.17.



Obiect Nr. DA-PE-051/2021					
CARTEA 7, LOT 3: "Proiectarea reparației capitale a trotuarului pietonal din str. Alexandr Pușkin (de la intersecția cu str. Moscova pînă la intersecția cu str. Chișinău)"					
Mod.	Nr.sec.	Coala	Nr.doc.	Semnat.	Data
Director	L. Bejan			<i>L. Bejan</i>	11.21
M.Ș.P.	M. Munteanu			<i>M. Munteanu</i>	11.21
Elaborat	Bubulici V.			<i>Bubulici</i>	11.21
Contr.Norm.	M. Munteanu			<i>M. Munteanu</i>	11.21
Plan de organizare a circulației pietonilor și cicliștilor, str. Alexandr Pușkin. Scara 1:500.					
Amplasarea semnelor rutiere. Marcaje longitudinale. Marcaje transversale.					
Faza	Coala	Coli			
PE	34	38			
BCPC"ASTRAL-PROIECT" S.R.L. A MMII Nr. 056161					

Nr. inv. orig. / Semnat la data / Schimb. nr. inv.

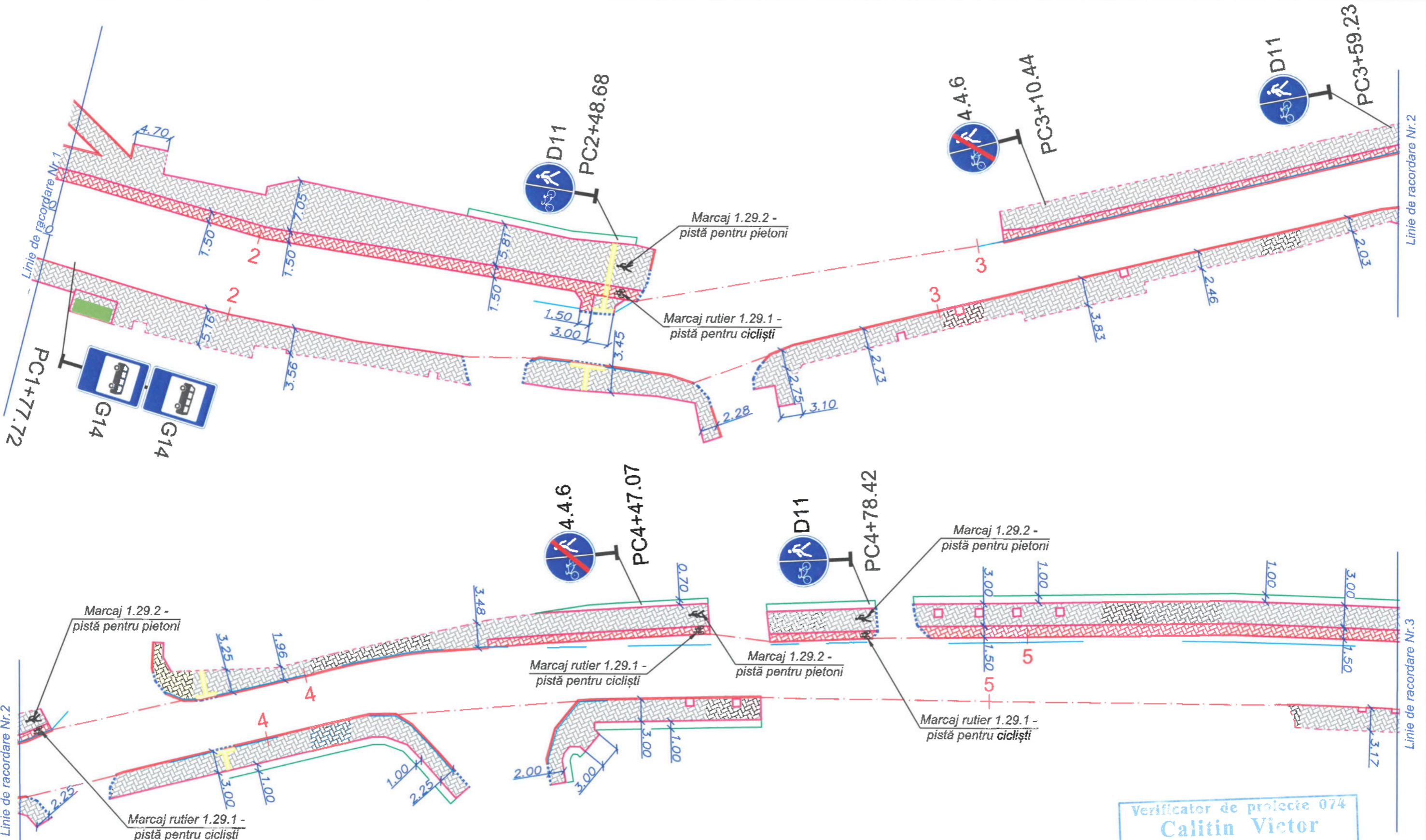

Nr. inv. orig.	Semnăt la dată	Schimb. nr. inv.

Notă:
1. Volumele de lucrări pentru execuția marcajelor și indicatoarelor rutiere sunt prezentate în tab. 9.16 - 9.17.

Verificator de proiecte 074
Calitin Viotor
Domeniile B.3a
Nr. de înregistrare a șifului
Valabil de la 12.05.2021 până la 12.05.2026



Mod.	Nr.sec.	Coala	Nr.doc.	Semnăt.	Data	Plan de organizare a circulației pietonilor și cicliștilor, str. Alexandr Pușkin. Scara 1:500.	Coala
							35

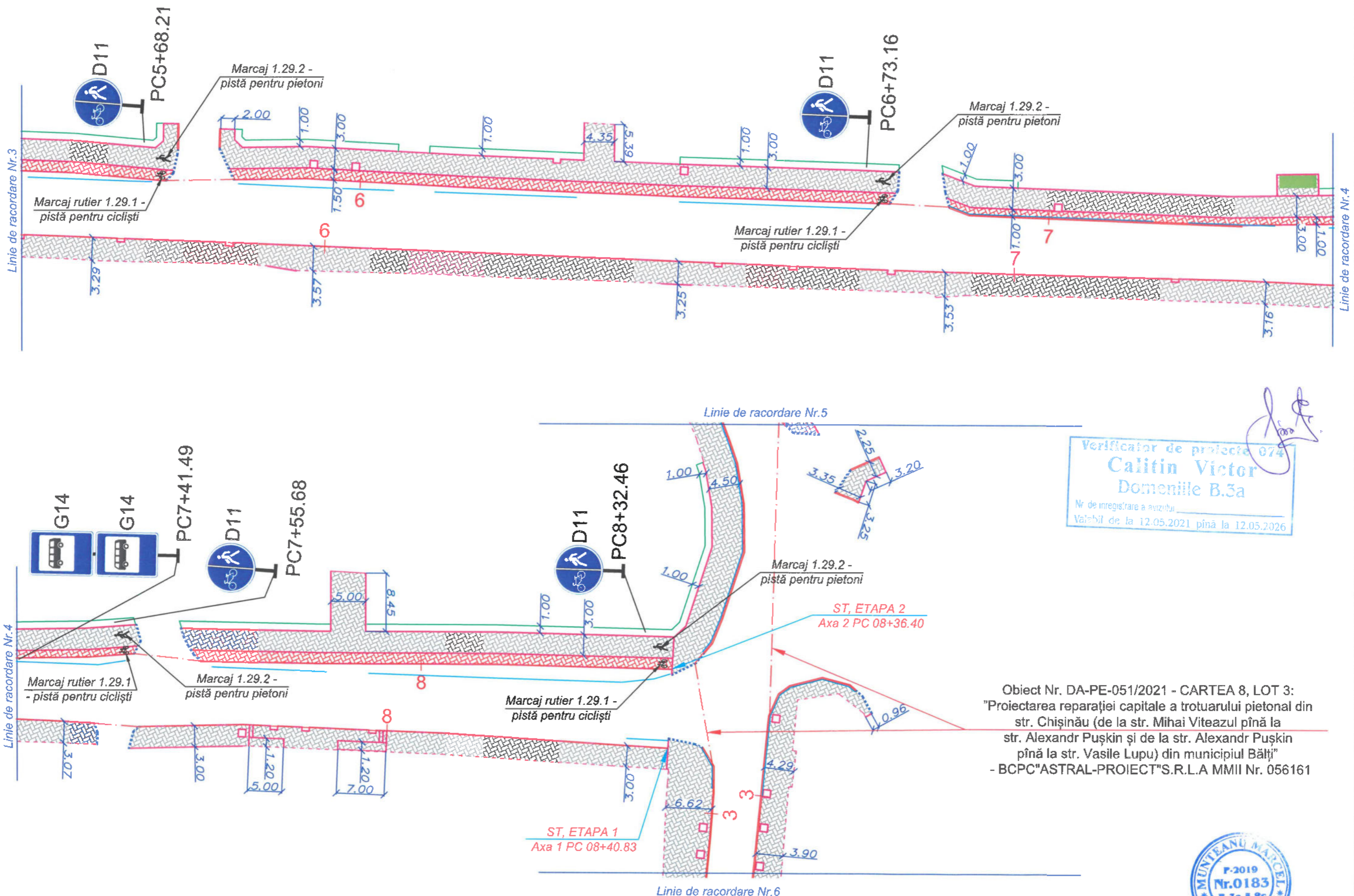

Verificator de proiecte 074
Calitin Victor
 Domeniile B.3a
 Nr. de inregistrare a avizului _____
 Valabil de la 12.05.2021 până la 12.05.2026

Obiect Nr. DA-PE-051/2021 - CARTEA 8, LOT 3:
 "Proiectarea reparației capitale a trotuarului pietonal din
 str. Chișinău (de la str. Mihai Viteazul până la
 str. Alexandr Pușkin și de la str. Alexandr Pușkin
 până la str. Vasile Lupu) din municipiul Bălți"
 - BCPC "ASTRAL-PROIECT" S.R.L.A MMII Nr. 056161



Nr. inv. orig.	Semnat la data	Schimb. nr. inv.
----------------	----------------	------------------

Notă:
 1. Volumele de lucrări pentru execuția marcajelor și indicatoarelor rutiere sunt prezentate în tab. 9.16 - 9.17.

Mod.	Nr.sec.	Coala	Nr.doc.	Semnat.	Data
------	---------	-------	---------	---------	------

Plan de organizare a circulației pietonilor și cicliștilor,
 str. Alexandr Pușkin. Scara 1:500.

Execuția lucrărilor de construcție în cazul când trotuarul și/sau pista pentru cicliști sunt despărțite de partea carosabilă prin zonă verde

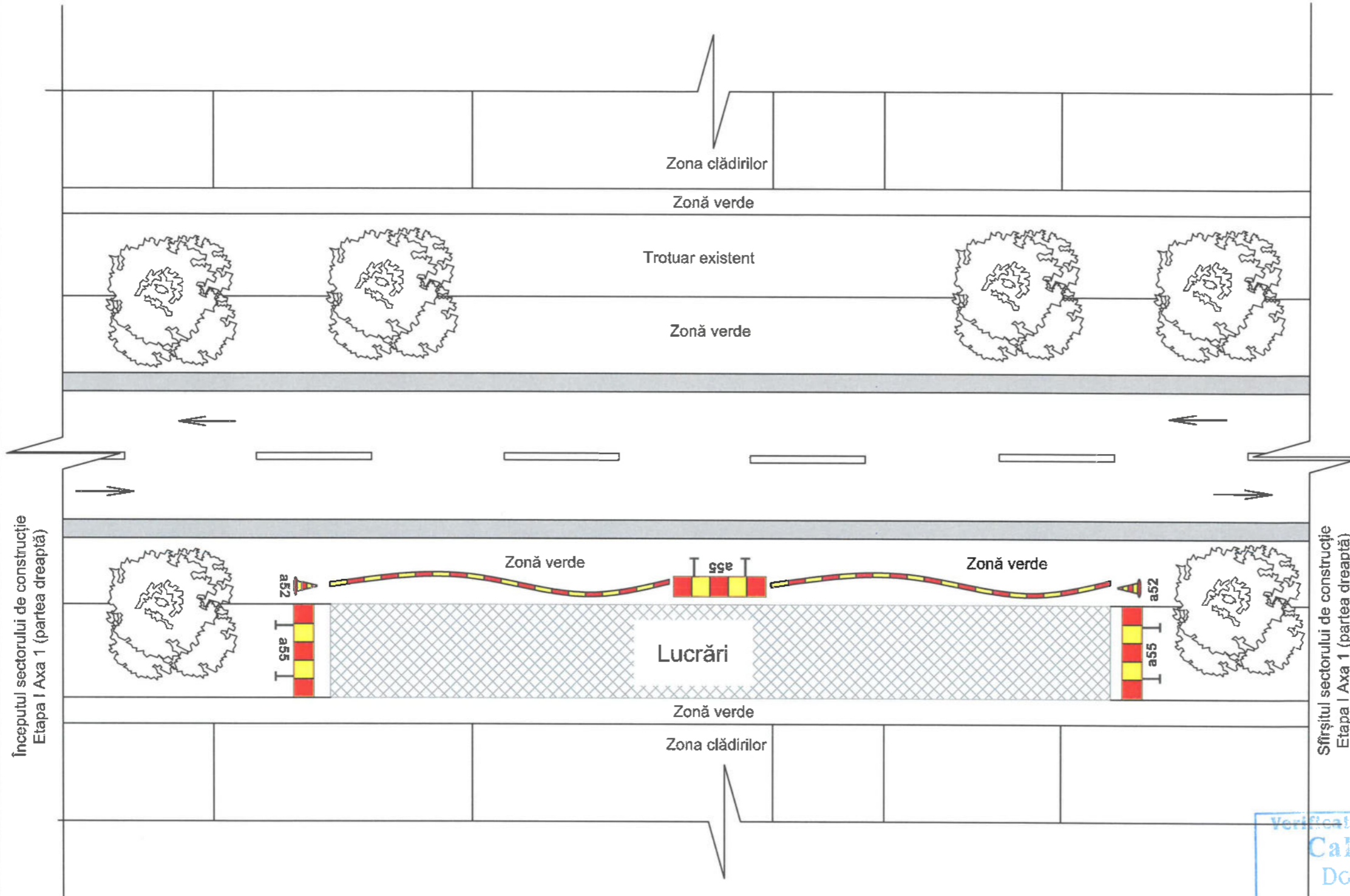

- Note:
- pe perioada executării lucrărilor de construcție, se interzice stocarea obiectelor și materialelor de construcție pe partea carosabilă a drumului destinată circulației vehiculelor;
 - indicatoare temporare, panouri, bariere pentru ocolirea zonei de lucru, conform schemei de organizare a circulației rutiere;
 - limitele zonei de lucru trebuie semnalizate vizibil cu indicatoare rutiere, panouri, bariere, conuri, lumini fulger sau alte mijloace speciale;
 - mijloacele de semnalizare a lucrărilor pe drum vor fi instalate în conformitate cu normativele și regulamentele în vigoare, prevăzute să asigure securitatea traficului pe sectorul de drum supus intervenției, în baza planului de organizare a circulației rutiere pe perioada executării lucrărilor, aprobat de administrator;
 - indicatoarele rutiere din grupele de avertizare, interdicție și restricție, precum și cele de orientare, utilizate pentru semnalizarea lucrărilor pe drum, trebuie să aibă fundal de culoarea galbenă;
 - semnalizarea zonei de lucru va corespunde prevederilor p. 31 al Regulamentului circulației rutiere, aprobat prin Hotărârea Guvernului nr. 357 din 13.05.2009, "Mijloace de semnalizare a lucrărilor pe drum" și schemei de organizare a circulației rutiere;
 - în cazul în care situația impune, circulația v-a fi dirijată de către angajații antreprenorului ce efectuează lucrările, persoanele respective trebuie să fie echipate cu veste de protecție-avertizare fluorescent-reflectorizante, de culoare portocalie cu brasadă roșie și baston de semnalizare; pe durata efectuării lucrărilor se va întreține semnalizarea stabilită, iar la terminarea lor se va asigura ridicarea ei și restabilirea semnalizării inițiale;
 - elementele constructive ale drumului supuse intervenției după finisarea lucrărilor de reabilitat, p. 128 al 2 al Regulamentului circulației rutiere, aprobat prin Hotărârea Guvernului nr. 357 din 13.05.2009;
 - antreprenorul lucrărilor va garanta siguranța traficului rutier pe toată perioada lucrărilor, p. 128 al. 1 al Regulamentului circulației rutiere, aprobat prin Hotărârea Guvernului nr. 357 din 13.05.2009;
 - în cazul necesității dirijării și fluidizării traficului de către angajații de poliție, este nevoie de solicitat serviciul dat de către Direcția patrulare Nord.

Începutul sectorului de construcție
Etapa I Axa 1 (partea dreaptă)

Sfârșitul sectorului de construcție
Etapa I Axa 1 (partea dreaptă)

Verificator de proiectie 074
Calitin Victor
Domeniile B.3a
Nr de inregistrare a avizului
Valabil de la 12.05.2021 pînă la 12.05.2026



Observații:

- circulația pietonilor se va desfășura pe trotuarul din partea opusă a drumului pe perioada de construcție,
- pe timp de noapte limitele lucrării vor fi semnalizate cu lămpi cu lumină galbenă intermitentă,
- instalațiile de îngrădire a sectorului vor avea fețe fluorescent - reflectorizante,
- Etapa II se va executa analogic.

Obiect Nr. DA-PE-051/2021						
CARTEA 7, LOT 3: "Proiectarea reparației capitale a trotuarului pietonal din str. Alexandr Pușkin (de la intersecția cu str. Moscova pînă la intersecția cu str. Chișinău)"						
Mod.	Nr.sec	Coala	Nr.doc	Semnat.	Data	
Director	L. Bojan			<i>L. Bojan</i>	11.21	
M.Ș.P.	M. Munteanu			<i>M. Munteanu</i>	11.21	
Elaborat	Bubulici V.			<i>Bubulici</i>	11.21	
Contr.Norm.	M. Munteanu			<i>M. Munteanu</i>	11.21	
Plan de organizare a circulației rutiere în timpul execuției lucrărilor de construcție a trotuarelor și pistelor de cicliști din str. Alexandr Pușkin.				Faza	Coala	Coli
				PE	37	38
Devierea unui sector de drum, închis pentru circulație.				BCPC "ASTRAL-PROIECT" S.R.L. A MMII Nr. 056161		

Nr. inv. orig. / Semnat la data / Schimb. nr. inv.

Execuția lucrărilor de construcție în cazul când trotuarul și/sau pista pentru cicliști se află la muchia bordurii a părții carosabile și se execută schimbarea pietrei de bordură PB 100.30.18

Note:

- pe perioada executării lucrărilor de construcție, se interzice stocarea obiectelor și materialelor de construcție pe partea carosabilă a drumului destinată circulației vehiculelor;
- indicatoare temporare, panouri, bariere pentru ocolirea zonei de lucru, conform schemei de organizare a circulației rutiere;
- limitele zonei de lucru trebuie semnalizate vizibil cu indicatoare rutiere, panouri, bariere, conuri, lumini fulger sau alte mijloace speciale;
- mijloacele de semnalizare a lucrărilor pe drum vor fi instalate în conformitate cu normativele și regulamentele în vigoare, prevăzute să asigure securitatea traficului pe sectorul de drum supus intervenției, în baza planului de organizare a circulației rutiere pe perioada executării lucrărilor, aprobat de administrator;
- indicatoarele rutiere din grupele de avertizare, interdicție și restricție, precum și cele de orientare, utilizate pentru semnalizarea lucrărilor pe drum, trebuie să aibă fundal de culoarea galbenă;
- semnalizarea zonei de lucru va corespunde prevederilor p. 31 al Regulamentului circulației rutiere, aprobat prin Hotărârea Guvernului nr. 357 din 13.05.2009, "Mijloace de semnalizare a lucrărilor pe drum" și schemei de organizare a circulației rutiere;
- în cazul în care situația impune, circulația v-a fi dirijată de către angajații antreprenorului ce efectuează lucrările, persoanele respective trebuie să fie echipate cu veste de protecție-avertizare fluorescent-reflectorizante, de culoare portocalie cu brasadă roșie și baston de semnalizare;
- pe durata efectuării lucrărilor se va întreține semnalizarea stabilită, iar la terminarea lor se va asigura ridicarea ei și restabilirea semnalizării inițiale;
- elementele constructive ale drumului supuse intervenției după finisarea lucrărilor de reabilitat, p. 128 al 2 al Regulamentului circulației rutiere, aprobat prin Hotărârea Guvernului nr. 357 din 13.05.2009;
- antreprenorul lucrărilor va garanta siguranța traficului rutier pe toată perioada lucrărilor, p. 128 al. 1 al Regulamentului circulației rutiere, aprobat prin Hotărârea Guvernului nr. 357 din 13.05.2009;
- în cazul necesității dirjării și fluidizării traficului de către angajații de poliție, este nevoie de solicitat serviciul dat de către Direcția patrulare Nord.

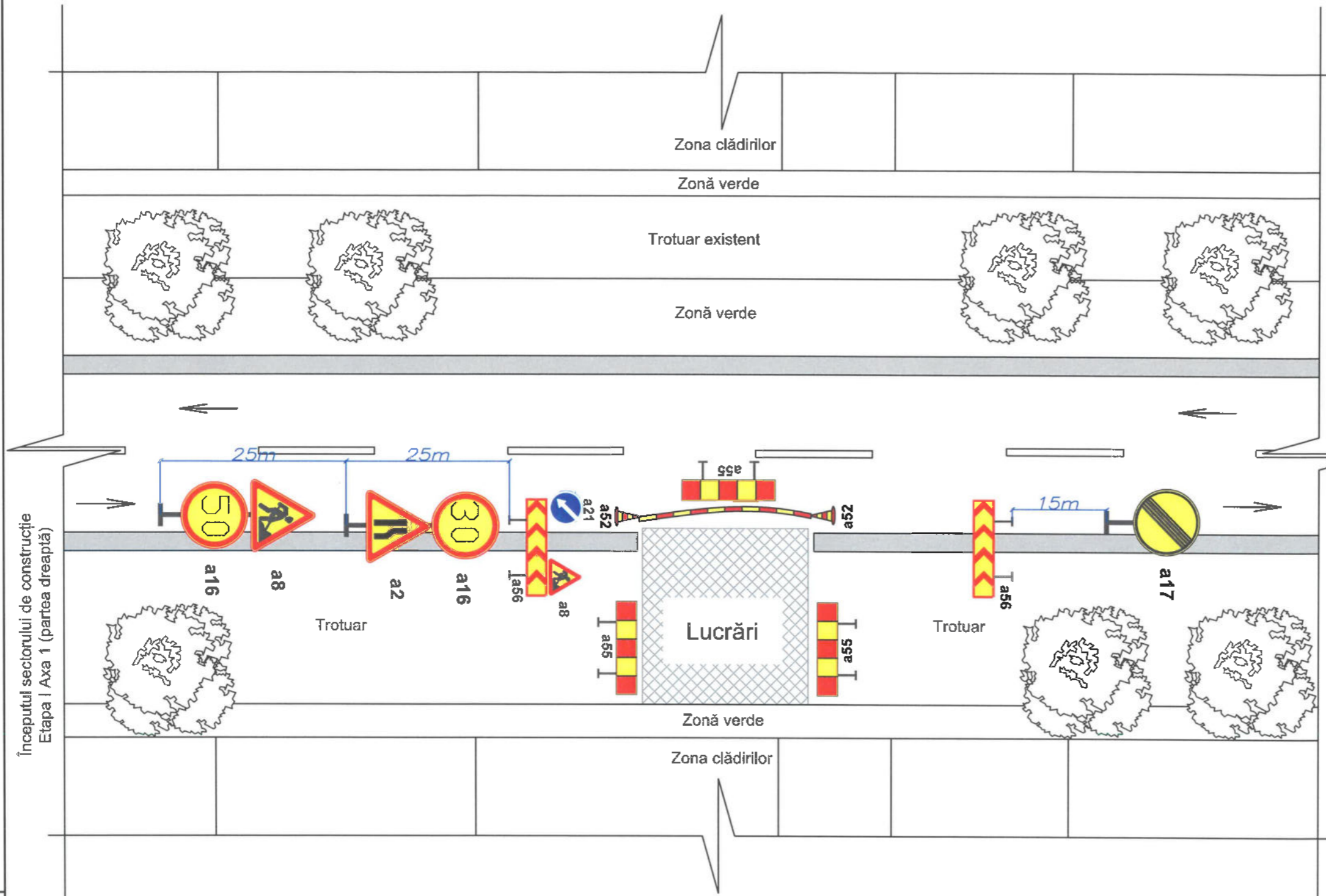

Începutul sectorului de construcție
Etapa I Axa 1 (partea dreaptă)

Sfârșitul sectorului de construcție
Etapa I Axa 1 (partea dreaptă)

Observații:

- circulația pietonilor se va desfășura pe trotuarul din partea opusă a drumului pe perioada de construcție,
- pe timp de noapte limitele lucrării vor fi semnalizate cu lămpi cu lumină galbenă intermitentă,
- instalațiile de îngrădire a sectorului vor avea fețe fluorescent - reflectorizante,
- Etapa II se va executa analogic.

Verificator de proiecte 074
Calitin Victor
Domeniile B.3a
Nr. de înregistrare a avizului _____
Vizibil de la 12.05.2021 până la 12.05.2026



Nr. inv. orig. / Semnat la data / Schimb. nr. inv.

Mod.	Nr.sec.	Coala	Nr.doc.	Semnat.	Data	Plan de organizare a circulației rutiere în timpul execuției lucrărilor de construcție a trotuarelor și pistelor de cicliști din str. Alexandr Pușkin.	Coala 38
------	---------	-------	---------	---------	------	--	-------------