

FORMULARUL STANDARD AL DOCUMENTULUI UNIC DE ACHIZIȚII EUROPEAN

1. Documentul unic de achiziții europene, (în continuare, DUAЕ) este o declarație pe proprie răspundere, prin care operatorul economic confirmă îndeplinirea criteriilor de calificare și selecție necesare în cadrul procedurilor de achiziție publică în Republica Moldova.
2. Formularul este completat, semnat electronic și transmis autorității contractante la depunerea ofertei.
3. Un DUAЕ depus de către operatorul economic în cadrul unei proceduri de achiziție publică anterioară poate fi reutilizat, cu condiția ca informațiile cuprinse în formular să fie corecte și valabile la data depunerii acestuia.
4. Ofertantul care prezintă în DUAЕ informații false sau documentele justificative prezentate nu confirmă informația indicată în documentul prezentat este exclus din procedura de achiziție publică și/sau poate răspunde conform legislației.
5. Formularul DUAЕ este constituit din 7 capitole, și anume:
 - 1) Capitolul I. Informații privind procedura de achiziție publică și autoritatea/entitatea contractantă;
 - 2) Capitolul II. Informații referitoare la operatorul economic;
 - 3) Capitolul III. Motive de excludere din cadrul procedurii de achiziție publică;
 - 4) Capitolul IV. Criteriile de calificare și selecție a operatorilor economici;
 - 5) Capitolul V. Indicații generale pentru criteriile de selecție a operatorilor economici;
 - 6) Capitolul VI. Preselecția candidaților pentru procedura de atribuire a contractului de achiziție publică;
 - 7) Capitolul VII. Declarații finale.
6. Prezentarea formularului DUAЕ la depunerea ofertei care nu este conform cu cerințele stabilite în Documentația de atribuire duce la respingerea ofertei.

Capitolul I. Informații privind procedura de achiziție publică și autoritatea/entitatea contractantă

Compartimentul se completează doar de către autoritatea/entitatea contractantă.

| Cod poziție | Conținutul cerinței | Răspuns |
|--|--|---|
| 1 | 2 | 3 |
| A. Informații despre publicare | | |
| 1A.1 | Numărul anunțului/invitației publicate în Buletinul achizițiilor publice, și după caz numărul anunțului publicat în Jurnalul Oficial al Uniunii Europene | Anunțul de intenție nr. 10 publicat BAP nr.30 din 16.04.2024 |
| B. Identitatea autorității/entității contractante | | |

| | | |
|------|--|--|
| 1B.1 | Denumirea autorității/entității contractante | IMSP Spitalul Clinic Republican „Timofei Moșneaga” |
| 1B.2 | Număr unic de identificare (IDNO) a autorității/entității contractante | 1003600150783 |

Capitolul II. Informații referitoare la operatorul economic

Compartimentul se completează doar de către operatorii economici.

| Cod poziție | Conținutul cerințelor | Răspuns |
|--|--|--|
| 1 | 2 | 3 |
| A. Informații privind operatorul economic | | |
| 2A.1 | Denumirea operatorul economic | SC ”Metancor – Com” S.R.L. |
| 2A.2 | Țara | Moldova |
| 2A.3 | Cod poștal | MD-2037 |
| 2A.4 | Oraș/Localitate | mun. Chișinău |
| 2A.5 | Adresa juridică | MD-2037, mun. Chișinău, str.Uzinelor, 169 |
| 2A.6 | Pagina web | www.metancor.md |
| 2A.7 | Persoana sau persoanele de contact | Repcinchi Denis |
| 2A.7.1 | Telefon | 062029997 |
| 2A.7.2 | Adresa de e-mail | achizitii@metancor.md achizitii@metancor.eu |
| 2A.8 | Număr unic de identificare (IDNO/IDNP) | 1005600033565 |
| 2A.9 | Numărul cod TVA | 0402970 |
| 2A.10 | Forma organizatorico-juridică a activității de antreprenoriat | 530, Societate cu răspundere limitată |
| 2A.11 | Informația cu privire la numele acționarilor/asociaților/beneficiarului efectiv | |
| 2A.11.1 | Numele acționarilor / asociaților | Pereu Corneliu |
| 2A.11.2 | Numele beneficiarului efectiv <i>[beneficiar efectiv – persoană fizică ce deține sau controlează în ultimă instanță o persoană fizică sau juridică ori beneficiar al unei societăți de investiții sau administrator al societății de investiții, ori persoană în al cărei nume se desfășoară o activitate sau se realizează o tranzacție și/sau care deține, direct sau indirect, dreptul de proprietate sau controlul asupra a cel puțin 25% din acțiuni sau din dreptul de vot al persoanei juridice ori asupra</i> | Pereu Corneliu |

| | | |
|--|---|-------------------------------------|
| | <i>bunurilor aflate în administrare fiduciară]</i> | |
| 2A.11.3 | Cetățenia beneficiarului efectiv (<i>legătură juridico-politică permanentă a persoanei fizice definite conform poziției 2A.11.2)</i>) | Moldova |
| 2A.12 | Operatorul economic este: <ul style="list-style-type: none"> • întreprindere mică • întreprindere mijlocie • și altele | întreprindere mijlocie |
| 2A.13 | În cazul în care achiziția este rezervată: operatorul economic este un atelier protejat sau o întreprindere socială, sau va asigura executarea contractului în contextul programelor de angajare protejată? | Nu |
| 2A.13.1 | <i>Dacă da, care este procentul corespunzător de lucrători cu dizabilități sau defavorizați?</i> | |
| 2A.13.2 | <i>Specificați cărei sau căror categorii de lucrători cu dizabilități sau defavorizați le aparțin angajații în cauză?</i> | |
| 2A.14 | Operatorul economic participă la procedura de achiziții publice împreună cu alți operatori economici? | Nu |
| 2A.14.1 | <i>Dacă Da, precizați rolul operatorului economic în cadrul grupului (lider, responsabil cu îndeplinirea unor sarcini specifice, etc).</i> | |
| 2A.14.2 | <i>Numiți operatorii economici care participă la procedura respectivă de achiziție publică.</i> | |
| 2A.14.3 | <i>Specificați denumirea grupului participant.</i> | |
| <i>Notă. Dacă ați răspuns Da la întrebarea 2A.14, asigurați-vă ca operatorii economici menționați să prezinte un formular DUAE separat.</i> | | |
| B. Informații privind reprezentanții operatorului economic | | |
| Indicați numele persoanei (persoanelor) împuternicită (împuternicite) să îl reprezinte pe operatorul economic în scopurile prezentei proceduri de achiziție publică. | | |
| 2B.1 | Nume și prenume | Repcinchi Denis |
| 2B.2 | Poziție/acționând în calitate de.. | manager |
| 2B.3 | Țară | Moldova |
| 2B.4 | Telefon | 062029997 |
| 2B.5 | Adresa de e-mail | <i>denis.repcinschi@metancor.md</i> |
| C. Informații privind utilizarea capacităților altor entități | | |

| | | |
|------|--|----|
| 2C.1 | Operatorul economic utilizează capacitățile altor entități pentru a satisface criteriile de selecție prevăzute în capitolul IV, precum și (dacă este cazul) criteriile și regulile menționate în capitolul V de mai jos? | Nu |
|------|--|----|

Notă. Dacă ați răspuns Da la întrebarea 2C.1, prezentați un formular DUAE separat care să cuprindă informațiile solicitate în secțiunile A și B din capitolul respectiv și din capitolul III pentru fiecare dintre entitățile în cauză, completat și semnat în mod corespunzător de entitățile în cauză. Atragem atenția asupra faptului că trebuie incluși, de asemenea, tehnicienii sau organismele tehnice implicate, indiferent dacă fac sau nu parte din întreprinderea operatorului economic, în special cei care răspund de controlul calității și, în cazul contractelor de achiziții publice de lucrări, tehnicienii sau organismele tehnice la care poate face apel operatorul economic în vederea executării lucrărilor. În măsura în care este relevant pentru capacitatea (capacitățile) specifică (specifice) utilizată (utilizate) de operatorul economic, includeți informațiile prevăzute în capitolele IV și V pentru fiecare dintre entitățile în cauză.

D. Informații privind subcontractanții pe ale căror capacități operatorul economic se bazează

| | | |
|--------|--|-----------------------------|
| 2D.1 | Operatorul economic intenționează să subcontracteze vreo parte din contract cu alți operatori economici? | Da |
| 2D.1.1 | <i>Dacă Da, enumerați subcontractanții propuși.</i> | <i>Metancor-Service SRL</i> |

Capitolul III. Motive de excludere din cadrul procedurii de achiziție publică

Compartimentul se completează de către operatorii economici.

| Cod poziție | Conținutul cerințelor | Răspuns |
|--|--|----------|
| A. Motive referitoare la condamnări prin hotărârea definitivă a unei instanțe judecătorești | | |
| 1 | 2 | 3 |
| 3A.1 | <p>Participare la o organizație criminală. Operatorul economic însuși sau orice persoană care este membru al organismului de administrare, de conducere sau de supraveghere al acestuia sau care are putere de reprezentare, de decizie sau de control în cadrul acestuia a făcut obiectul unei condamnări pronunțate printr-o hotărâre definitivă pentru participare la o organizație criminală, printr-o condamnare pronunțată cu cel mult cinci ani în urmă sau în care continuă să se aplice o perioadă de excludere prevăzută în mod direct în condamnare?</p> | Nu |

| | | |
|------|---|----|
| 3A.2 | <p>Corupție. Operatorul economic însuși sau orice persoană care este membru al organismului de administrare, de conducere sau de supraveghere al acestuia sau care are putere de reprezentare, de decizie sau de control în cadrul acestuia a făcut obiectul unei condamnări pentru corupție pronunțate printr-o hotărâre definitivă, printr-o condamnare pronunțată cu cel mult cinci ani în urmă sau în care continuă să se aplice o perioadă de excludere prevăzută în mod direct în condamnare?</p> | Nu |
| 3A.3 | <p>Fraude. Operatorul economic însuși sau orice persoană care este membru al organismului de administrare, de conducere sau de supraveghere al acestuia sau care are putere de reprezentare, de decizie sau de control în cadrul acestuia a făcut obiectul unei condamnări pentru fraudă pronunțate printr-o hotărâre definitivă, printr-o condamnare pronunțată cu cel mult cinci ani în urmă sau în care continuă să se aplice o perioadă de excludere prevăzută în mod direct în condamnare?</p> | Nu |
| 3A.4 | <p>Infrațiuni teroriste sau infrațiuni legate de activitățile teroriste. Operatorul economic însuși sau orice persoană care este membru al organismului de administrare, de conducere sau de supraveghere al acestuia sau care are putere de reprezentare, de decizie sau de control în cadrul acestuia a făcut obiectul unei condamnări pentru infrațiuni teroriste sau infrațiuni legate de activități teroriste, pronunțate printr-o hotărâre definitivă, printr-o condamnare pronunțată cu cel mult cinci ani în urmă sau în care continuă să se aplice o perioadă de excludere prevăzută în mod direct în condamnare?</p> | Nu |
| 3A.5 | <p>Spălare de bani sau finanțarea terorismului. Operatorul economic însuși sau orice persoană care este membru al organismului de administrare, de conducere sau de supraveghere al acestuia sau care are putere de reprezentare, de decizie sau de control în cadrul acestuia a făcut obiectul unei condamnări pentru infrațiuni teroriste sau infrațiuni legate de activități teroriste, pronunțate printr-o hotărâre definitivă, printr-o condamnare pronunțată cu cel mult cinci ani în urmă sau în care continuă să se aplice o perioadă de excludere</p> | Nu |

| | | |
|---|--|----|
| | prevăzută în mod direct în condamnare? | |
| 3A.6 | <p>Exploatarea prin muncă a copiilor și alte forme de trafic de persoane.</p> <p>Operatorul economic însuși sau orice persoană care este membru al organismului de administrare, de conducere sau de supraveghere al acestuia sau care are putere de reprezentare, de decizie sau de control în cadrul acestuia a făcut obiectul unei condamnări pronunțate printr-o hotărâre definitivă pentru exploatare prin muncă a copiilor și alte forme de trafic de persoane, printr-o condamnare pronunțată cu cel mult cinci ani în urmă sau în care continuă să se aplice o perioadă de excludere prevăzută în mod direct în condamnare?</p> | Nu |
| 3A.7 | În cazul că răspunsul este Da pentru cel puțin una din întrebările 3A.1 – 3A.6, puteți furniza dovezi care să arate că măsurile luate sunt suficiente pentru a demonstra fiabilitatea, în pofida existenței unui motiv de excludere? | Nu |
| 3A.7.1 | <i>Dacă Da, descrieți aceste măsuri.</i> | |
| B. Motive privind plata impozitelor sau/și a contribuțiilor de asigurări sociale | | |
| | Plata impozitelor - Certificat privind lipsa datoriilor față de bugetul de stat – semnat electronic | |
| 3B.1 | Operatorul economic și-a onorat obligațiile cu privire la plata impozitelor, taxelor și contribuțiilor sociale în conformitate cu prevederile legale în vigoare în Republica Moldova sau în țara în care este stabilit? | Da |
| 3B.1.1 | <i>Dacă Nu, în ce mod a fost stabilită obligația cu privire la plata impozitelor, taxelor și contribuțiilor sociale?</i> | |
| 3B.1.2 | <i>În cazul în care, încălcarea cu referire la obligațiile privind plata impozitelor, taxelor și contribuțiilor sociale a fost stabilită printr-o hotărâre judecătorească sau administrativă, această decizie este definitivă?</i> | Nu |
| 3B.1.3 | <i>În cazul în care, încălcarea cu referire la obligațiile privind plata impozitelor, taxelor și contribuțiilor sociale a fost stabilită printr-o hotărâre judecătorească sau administrativă, precizați data și numărul deciziei.</i> | |
| 3B.2 | Operatorul economic beneficiază, în condițiile legii, de eşalonarea obligațiilor de plată a impozitelor, taxelor și contribuțiilor de asigurări sociale ori de alte facilități în vederea plății | |

| | | |
|--|---|---|
| | <p>acestora, inclusiv a majorărilor de întârziere (penalităților) și/sau a amenzilor?</p> <p>Notă: <i>Se completează doar în cazul în care ați răspuns Nu, la întrebarea din 3B.1.</i></p> | |
| 3B.2.1 | <i>Dacă Da, operatorul economic este în măsură să furnizeze actul privind eşalonarea obligațiilor de plată a impozitelor, taxelor și contribuțiilor de asigurări sociale ori de alte facilități în vederea plății acestora?</i> | |
| 3B.3 | Operatorul economic este în măsură să furnizeze un certificat cu privire la plata impozitelor sau să furnizeze informații privind onorarea obligațiilor fiscale? | Da |
| 3B.4 | Informațiile privind lipsa/existența restanțelor față de bugetul public național sunt disponibile gratuit pentru autorități, prin accesarea unei baze de date naționale? Dacă da, specificați informația care ar permite verificarea. | <p>Adresa de internet: servicii.fisc.md</p> <p>Autoritatea sau organismul emitent(ă): Inspectoratul Fiscal de Stat al RM</p> <p>Referința exactă a documentației: N/A</p> |
| C. Includerea în lista de interdicție a operatorilor economici | | |
| 3C.1 | Operatorul economic este înscris în lista de interdicție a operatorilor economici? | Nu |
| 3C.1.1 | <i>În cazul că răspunsul este Da pentru întrebarea 3C.1, puteți furniza dovezi care să arate că măsurile luate sunt suficiente pentru a demonstra fiabilitatea, în pofida existenței unui motiv de excludere?</i> | |
| 3C.1.2 | <i>Dacă Da, descrieți aceste măsuri.</i> | |
| D. Motive legate de insolvabilitate, conflicte de interese sau abateri profesionale | | |
| | Obligațiile aplicabile în domeniul mediului, muncii și asigurărilor sociale | |
| 3D.1 | Operatorul economic a încălcat obligațiile în domeniul mediului în ultimii 3 ani? | Nu |
| 3D.1.1 | <i>În cazul că răspunsul este Da pentru întrebarea 3D.1, puteți furniza dovezi care să arate că măsurile luate sunt suficiente pentru a demonstra fiabilitatea, în pofida existenței unui motiv de excludere?</i> | |

| | | |
|--------|---|----|
| 3D.1.2 | <i>Dacă Da, descrieți aceste măsuri.</i> | |
| 3D.2 | Operatorul economic a încălcat obligațiile în domeniul social în ultimii 3 ani? | Nu |
| 3D.2.1 | <i>În cazul că răspunsul este Da pentru întrebarea 3D.2, puteți furniza dovezi care să arate că măsurile luate sunt suficiente pentru a demonstra fiabilitatea, în pofida existenței unui motiv de excludere?</i> | |
| 3D.2.2 | <i>Dacă Da, descrieți aceste măsuri.</i> | |
| 3D.3 | Operatorul economic a încălcat obligațiile în domeniul muncii în ultimii 3 ani? | Nu |
| 3D.3.1 | <i>În cazul că răspunsul este Da pentru întrebarea 3D.3, puteți furniza dovezi care să arate că măsurile luate sunt suficiente pentru a demonstra fiabilitatea, în pofida existenței unui motiv de excludere?</i> | |
| 3D.3.2 | <i>Dacă Da, descrieți aceste măsuri.</i> | |
| | Insolvabilitatea | |
| 3D.4 | Operatorul economic este în situație de insolvabilitate sau de lichidare a activității antreprenoriale ca urmare a unei hotărâri judecătorești? | Nu |
| 3D.4.1 | <i>În cazul că răspunsul este Da pentru întrebarea 3D.4, puteți furniza dovezi care să arate că măsurile luate sunt suficiente pentru a demonstra fiabilitatea, în pofida existenței unui motiv de excludere?</i> | |
| 3D.4.2 | <i>Dacă Da, descrieți aceste măsuri.</i> | |
| | Active administrate de lichidator | |
| 3D.5 | Activele operatorului economic sunt administrate de un lichidator sau de o instanță? | Nu |
| 3D.5.1 | <i>În cazul că răspunsul este Da pentru întrebarea 3D.5, puteți furniza dovezi care să arate că măsurile luate sunt suficiente pentru a demonstra fiabilitatea, în pofida existenței unui motiv de excludere?</i> | |
| 3D.5.2 | <i>Dacă Da, descrieți aceste măsuri.</i> | |
| | Activitățile economice sunt suspendate | |
| 3D.6 | Activitățile economice ale operatorului economic sunt suspendate? | Nu |
| 3D.6.1 | <i>În cazul că răspunsul este Da pentru întrebarea 3D.6, puteți furniza dovezi care să arate că măsurile luate sunt suficiente pentru a demonstra fiabilitatea, în pofida existenței unui motiv de excludere?</i> | |

| | | |
|---------|--|----|
| 3D.6.2 | <i>Dacă Da, descrieți aceste măsuri.</i> | |
| | Acorduri cu alți operatori economici care vizează denaturarea concurenței | |
| 3D.7 | Operatorul economic, în ultimii 3 ani, a încheiat acorduri cu alți operatori economici care au ca obiect denaturarea concurenței, fapt constatat prin decizie a organului abilitat în acest sens? | Nu |
| 3D.7.1 | <i>În cazul că răspunsul este Da pentru întrebarea 3D.7, puteți furniza dovezi care să arate că măsurile luate sunt suficiente pentru a demonstra fiabilitatea, în pofida existenței unui motiv de excludere?</i> | |
| 3D.7.2 | <i>Dacă Da, descrieți aceste măsuri.</i> | |
| | Conflict de interese | |
| 3D.8 | Operatorul economic se află într-o situație de conflict de interese care nu poate fi remediată? | Nu |
| 3D.8.1 | <i>În cazul că răspunsul este Da pentru întrebarea 3D.8, puteți furniza dovezi care să arate că măsurile luate sunt suficiente pentru a demonstra fiabilitatea, în pofida existenței unui motiv de excludere?</i> | |
| 3D.8.2 | <i>Dacă Da, descrieți aceste măsuri.</i> | |
| | Etica profesională | |
| 3D.9 | Operatorul economic a fost condamnat, în ultimii 3 ani, prin hotărâre definitivă a unei instanțe judecătorești, pentru o faptă care a adus atingere eticii profesionale sau pentru comiterea unei greșeli în materie profesională? | Nu |
| 3D.9.1 | <i>În cazul că răspunsul este Da pentru întrebarea 3D.9, puteți furniza dovezi care să arate că măsurile luate sunt suficiente pentru a demonstra fiabilitatea, în pofida existenței unui motiv de excludere?</i> | |
| 3D.9.2 | <i>Dacă Da, descrieți aceste măsuri.</i> | |
| | Integritatea | |
| 3D.10 | Operatorul economic, în ultimii 3 ani, se face vinovat de o abatere profesională, care îi pune la îndoială integritatea? | Nu |
| 3D.10.1 | <i>În cazul că răspunsul este Da pentru întrebarea 3D.10, puteți furniza dovezi care să arate că măsurile luate sunt suficiente pentru a demonstra fiabilitatea, în pofida existenței unui motiv de excludere?</i> | |
| 3D.10.2 | <i>Dacă Da, descrieți aceste măsuri.</i> | |

Capitolul IV. Criteriile de calificare și selecție a operatorilor economici

Compartimentul se completează de către autoritatea/entitatea (coloana nr.2) contractantă și operatorii economici (coloana nr.3).

| Cod poziție | Conținutul cerințelor | Răspuns |
|--|--|---|
| 1 | 2 | 3 |
| A. Capacitatea de exercitare a activității profesionale | | |
| 4A.1 | Operatorul economic este în măsură să furnizeze documentul/documentele prin care se va demonstra înregistrarea acestuia? | Da |
| 4A.1.1 | <i>Dacă Da, indicați actele de înregistrare a activității antreprenoriale și genul (genurile) de activitate determinate de legislație, aferent obiectului procedurii de atribuire a contractului, în baza căreia întreprinderea are dreptul să execute viitorul contract de achiziție publică.</i> | Extras din Registrul de stat al persoanelor juridice: № 488278 din 16.02.2022 |
| 4A.1.2 | <i>Actele de înregistrare a activității antreprenoriale, sunt disponibile gratuit pentru autorități dintr-o bază de date națională? Dacă da, specificați informația care ar permite verificarea.</i> | <i>Adresa de internet:</i> N/A |
| | | Autoritatea sau organismul emitent(ă): Agenția Servicii Publice |
| | | <i>Referința exactă a documentației:</i> N/A |
| 4A.2 | Activitatea antreprenorială deține o certificare și/sau o autorizare echivalentă aferent obiectului procedurii de atribuire a contractului, în cadrul unui sistem național? | Da |
| 4A.2.1 | <i>Dacă Da, operatorul economic este în măsură să furnizeze documentul/documentele prin care se va demonstra certificarea și/sau autorizarea activității acestuia?</i> | Da |
| 4A.2.3 | <i>Actele privind certificarea sau autorizarea sunt disponibile gratuit pentru autorități, dintr-o bază de date națională? Dacă da, specificați informația care ar permite verificarea.</i> | Nu |
| | | Autoritatea sau organismul emitent(ă): N/A |
| | | <i>Referința exactă a documentației:</i> N/A |
| 4A.3 | Genurile de activitate, și/sau certificarea, și/sau autorizarea privind activitatea de întreprinzător, | Da |

| | | |
|---|--|---|
| | acoperă criteriile de selecție impuse de autoritatea/entitatea contractantă în anunțul/invitația de participare? | |
| B. Capacitatea economică și financiară | | |
| | Declarații bancare | |
| 4B.1 | Operatorul economic este în măsură să furnizeze declarații bancare sau, după caz, dovezi privind asigurarea riscului profesional în conformitate cu cerințele din documentația de atribuire? | Da |
| 4B.1.1 | <p><i>Informația menționată la punctul 4B.1 este disponibilă gratuit pentru autorități, dintr-o bază de date națională? Dacă da, specificați informația care ar permite verificarea ei.</i></p> <p>Rechizite bancare semnat electronic</p> | Adresa de internet: N/A |
| | | <i>data2b.md</i> |
| | | https://www.data2b.md/ru/companies/1005600033565/societatea-comerciala-metancor-com-srl |
| | Cifra de afaceri anuală (volumul vânzărilor) | Nu se aplică |
| 4B.2 | Operatorul economic este în măsură să demonstreze o cifră de afaceri anuală, după cum urmează: Valoare 130 154 975 Perioada 2021 <i>Notă. Se completează de către autoritatea contractantă valoarea și perioada</i> | Da |
| 4B.2.1 | <i>Specificați care este cifra de afaceri anuală, conform datelor din raportul financiar.</i> | Valoarea 132 154 975 lei Anul 2021 |
| | Cifra de afaceri medie anuală | Nu se aplică |
| 4B.3 | Operatorul economic este în măsură să demonstreze o cifră medie anuală de afaceri, după cum urmează: Valoare 132 154 975 Perioada 2022 <i>Notă. Se completează de către autoritatea contractantă valoarea și perioada</i> | Da |
| 4B.3.1 | <i>Specificați cifra de afaceri, conform datelor din raportul financiar.</i> | Valoarea 89 610 000 |
| | | Anul 2020 |
| | | Valoarea 96 680 000 |
| | | Anul 2021 |
| | | Valoarea |

| | | |
|---|--|--|
| | | 130 300 000 |
| | | Anul 2022 |
| | | Valoarea medie totală 132 154 975 |
| | Raport financiar 2022 – semnat electronic | Nu se aplică |
| 4B.4 | Operatorul economic este în măsură să furnizeze raportul financiar înregistrat, extrase din raportul financiar? | Da |
| 4B.5 | Informațiile privind situația economică și financiară sunt disponibile gratuit pentru autorități, dintr-o bază de date națională? Dacă da, specificați informația care ar permite verificarea. | N/A https://www.data2b.md Referința exactă a documentației: https://www.data2b.md/ru/companies/1005600033565/societatea-comerciala-metancor-com-srl |
| C. Capacitatea tehnică și/sau profesională | | |
| 4C.1 | Operatorul economic este în măsură să furnizeze documentele solicitate de către autoritatea/entitatea contractantă în anunțul de participare, care demonstrează capacitatea tehnică și/sau profesională pentru executarea viitorului contract. | Da |
| 4C.1.1 | <i>Informațiile privind capacitatea tehnică și/sau profesională sunt disponibile gratuit pentru autorități, dintr-o bază de date națională? Dacă da, specificați informația care ar permite verificarea.</i> | <i>Adresa de internet:</i> N/A <i>Autoritatea sau organismul emitent(ă):</i> N/A <i>Referința exactă a documentației:</i> N/A |
| | Instalații tehnice și măsuri de asigurare a calității | Nu se aplică |
| 4C.2 | Operatorul economic este în măsură să furnizeze detalii referitoare la tehnicieni sau organismele tehnice, specificate în anunțul de participare/documentația de atribuire, pe care autoritatea/entitatea contractantă le poate solicita, în special cele responsabile de controlul calității în legătură cu acest exercițiu de achiziție publică? | Da |
| 4C.3 | Operatorul economic este în măsură să furnizeze o | Da |

| | | |
|--------|--|--|
| | informație cu privire la sistemele de management și de trasabilitate utilizate în cadrul lanțului de aprovizionare? | |
| 4C.3.1 | <i>Informațiile sunt disponibile gratuit pentru autorități, dintr-o bază de date națională? Dacă da, specificați informația care ar permite verificarea.</i> | <i>Adresa de internet:</i> N/A |
| | | <i>Autoritatea sau organismul emitent(ă):</i> N/A |
| | | <i>Referința exactă a documentației:</i> N/A |
| | Utilaje, instalații și echipament tehnic | Nu se aplică |
| 4C.4 | Operatorul economic dispune de utilaje și echipament necesar pentru îndeplinirea corespunzătoare a contractului de achiziție publică? | Da |
| 4C.5 | Operatorul economic este în măsură să furnizeze o informație cu privire la dotările specifice, utilajul și echipamentul necesar pentru îndeplinirea contractului, conform cerințelor stabilite în anunțul de participare și documentația de atribuire? | Da |
| | Pregătirea profesională și calificarea personalului | Nu se aplică |
| 4C.6 | Operatorul economic are în cadrul întreprinderii personal calificat conform cerințelor stabilite în anunțul de participare sau în documentația de atribuire? | Da |
| 4C.7 | Operatorul economic este în măsură să furnizeze o informație privind personalul de specialitate propus pentru executarea contractului, conform cerințelor stabilite în anunțul de participare și documentația de atribuire? | Da |
| 4C.8 | Indicați efectivele medii anuale de personal angajat din ultimii trei ani de activitate. | Anul 2020 |
| | | Angajați 30 |
| | | Anul 2021 |
| | | Angajați 34 |
| | | Anul 2022 |
| | | Angajați 40 |
| | Numărul membrilor personalului de conducere | |
| 4C.9 | Indicați numărul membrilor personalului de conducere ale operatorului economic pe parcursul ultimilor trei ani. | Anul 2020 |
| | | Persoane 3 |
| | | Anul 2021 |
| | | Persoane 4 |
| | | Anul 2022 |
| | | Persoane 5 |

| | | |
|---------|--|---|
| | Mostre, descrieri, fotografii | În decurs de 5 zile de la solicitare |
| 4C.10 | Operatorul economic este în măsură să furnizeze eșantioane (mostre), descrieri și/sau fotografii ale produselor/serviciilor care urmează să fie furnizate/prestate, conform cerințelor stabilite în documentația de atribuire? | Da |
| | Pentru contractele de achiziție publică de lucrări | Nu se aplică |
| 4C.11 | În perioada de referință, operatorul economic a îndeplinit lucrări specifice sau similare obiectului de achiziție indicat în anunțul de participare și în documentația de atribuire? | Da |
| 4C.11.1 | <i>Dacă Da, enumerați-le specificând descrierea lucrărilor, valoarea lor, data de începere, data procesului verbal de recepție la terminarea lucrărilor, beneficiarul și altă informație relevantă.</i> | <i>Anul 2021. Spitalul Raional Singerei. Recipient pentru dezinfectare 6000 lei/buc</i> |
| | | <i>Anul 2021 Centrul de Diagnostic German. Rezervor 13500 lei/buc</i> |
| | | <i>Anul 2021 Institutul de Microbiologie si Biotehnologie. Bobina 2750 lei/buc</i> |
| | | <i>Anul 2021 IMSP Spitalul de Stat RM Rezervor 2160 lei/buc</i> |
| | | <i>Anul 2021 IMSP SCBI Toma Ciorba Rezervor 4300 lei/buc</i> |
| | Pentru contractele de achiziție publică de bunuri | Nu se aplică |
| 4C.12 | În perioada de referință, operatorul economic a efectuat livrări specifice obiectului de achiziție indicat în anunțul de participare și în documentația de atribuire? | Da |
| 4C.12.1 | <i>Dacă Da, enumerați-le specificând descrierea</i> | <i>Anul 2021 Clinica</i> |

| | | |
|--|--|---|
| | <i>livrărilor, valoarea lor, data de începere, data furnizării, beneficiarul și altă informație relevantă.</i> | <i>Forum. Masa din inox 4200lei/buc</i> |
| | | <i>Anul 2021 Centrul Republican de diagnost. Medical Masa de spălat 11230 lei/buc</i> |
| | | <i>Anul 2021 Spitalul Raional Ialoveni Masa de spălat 10 050 lei/buc</i> |
| | | <i>Anul 2021 Nersisean Martik S.R.L. Căruciorul Medical 2 800 lei/buc</i> |
| | Pentru contractele de achiziție publică de servicii | |
| 4C.13 | În perioada de referință, operatorul economic a prestat servicii similare cu obiectul de achiziție indicat în anunțul de participare și în documentația de atribuire? | Nu |
| 4C.13.1 | <i>Dacă Da, enumerați-le specificând descrierea serviciilor, valoarea lor, durata de execuție, data începerii, beneficiarul și altă informație relevantă.</i> | |
| | | |
| | | |
| 4C.14 | În cazul că răspunsul este Da pentru una din întrebările 4C.11 – 4C.13, puteți furniza dovezi prin care se va demonstra îndeplinirea lucrărilor, livrarea bunurilor, prestarea serviciilor similare conform cerințelor documentației de atribuire? | Da |
| D. Standarde de asigurare a calității | | |
| 4D.1 | Operatorul economic este în măsură să furnizeze certificate emise de organisme independente prin care se atestă faptul că operatorul economic respectă standardele de asigurare a calității conform cerințelor stabilite în anunțul de participare și în documentația atribuire? | Da |
| 4D.2 | Informațiile privind standardele de asigurare a calității, sunt disponibile gratuit pentru autorități, dintr-o bază de date națională? Dacă da, specificați informația care ar permite verificarea. | Adresa de internet: N/A Autoritatea sau organismul emitent(ă): N/A |

| | | |
|---|---|---|
| | | Referința exactă a documentației: N/A |
| E. Standarde de protecție a mediului | | |
| 4E.1 | Operatorul economic este în măsură să furnizeze certificate emise de organisme independente prin care se atestă faptul că operatorul economic respectă standardele de protecție a mediului, conform cerințelor stabilite în anunțul de participare și în documentația de atribuire? | Da |
| 4E.2 | Informațiile privind standardele de protecția mediului, sunt disponibile gratuit pentru autorități, dintr-o bază de date națională? Dacă da, specificați informația care ar permite verificarea. | Adresa de internet: https://b2bhint.com Autoritatea sau organismul emitent(ă): B2bhint Referința exactă a documentației: https://b2bhint.com/ru/company/md/sc-metancor-com-srl-1005600033565 |
| F. Permitearea controalelor | | |
| 4F.1 | Operatorul economic permite efectuarea verificărilor de către autoritatea/entitatea contractantă referitor la capacitățile economice și financiare, de producție sau tehnice privind executarea viitorului contract de achiziție publică? | Da |

Capitolul V. Indicații generale pentru criteriile de calificare și selecție

Compartimentul se completează de către autoritatea/entitatea contractantă (coloana nr.2) și operatorii economici (coloana nr.3).

| Cod poziție | Conținutul cerințelor | Răspuns |
|---|---|---------|
| 1 | 2 | 3 |
| A. Îndeplinirea tuturor criteriilor de selecție impuse | | |
| 5A.1 | Operatorul economic este în măsură să furnizeze în Sistemul informațional automatizat „Registrul de stat al achizițiilor publice” sau prin mijloace electronice, sau dacă e cazul, pe suport de hârtie autorității contractante: formularele, certificatele, avizele și alte documente indicate de către autoritatea/entitatea contractantă în anunțul de participare și în documentația de atribuire? Termen 3 zile de la solicitare. | Da |

| | | |
|------|--|---|
| | <i>Notă. Numărul de zile se indică de către autoritatea contractantă ținând cont de cantitatea și caracterul documentelor solicitate.</i> | |
| 5A.2 | Informațiile care să îi permită autorității/entității contractante să obțină documentele indicate în anunțul de participare și în documentația de atribuire, sunt disponibile gratuit și direct prin accesarea unei baze de date naționale în orice stat? Dacă da, specificați informația care ar permite verificarea. | Adresa de internet: N/A |
| | | Autoritatea sau organismul emitent(ă): N/A |
| | | Referința exactă a documentației: N/A |

Capitolul VI. Preselecția candidaților pentru procedura de atribuire a contractului de achiziție publică

Compartimentul se solicită de către autoritatea contractantă doar în cadrul procedurilor de achiziție publică: licitația restrânsă, negociere, dialog competitiv și parteneriatul pentru inovare.

| Cod poziție | Conținutul cerințelor | Răspuns |
|---|---|-----------------------------|
| 1 | 2 | 3 |
| A. Îndeplinirea tuturor criteriilor de selecție impuse | | |
| 6A.1 | Operatorul economic/candidatul îndeplinește criteriile de selecție stabilite de către autoritatea contractantă în anunțul de participare și în documentația de atribuire. | <input type="checkbox"/> Da |
| 6A.2 | Operatorul economic/candidatul dispune și este în măsură să furnizeze în Sistemul informațional automatizat „Registrul de stat al achizițiilor publice” sau prin mijloace electronice, sau dacă e cazul, pe suport de hârtie autorității contractante certificate sau alte forme de documente justificative, după cum este cerut în anunțul de participare și în documentația de atribuire. | <input type="checkbox"/> Da |

Capitolul VII. Declarații finale

Operatorul economic declară că informațiile prezentate în capitolele II – V (după caz II-VI) sunt exacte și corect furnizate, cunoscând pe deplin consecințele cazurilor grave de declarații false.

Operatorul economic declară în mod oficial, că poate să furnizeze la solicitarea autorității/entității contractante fără întârziere, certificatele și documentele justificative solicitate, cu excepția cazului în care autoritatea/entitatea contractantă are posibilitatea de a obține documentele justificative în cauză direct prin accesarea unei baze de date relevante, care este disponibilă gratuit, cu condiția că operatorul

economic să fi furnizat informațiile necesare (adresa de internet, autoritatea sau organismul emitent(ă), referința exactă a documentației) care să îi permită autorității contractante sau entității contractante să facă acest lucru și se consimte accesul la informațiile menționate, în cazul în care acest lucru este necesar.

Operatorul economic declară în mod oficial că este de acord ca **IMSP Spitalul Clinic Republican „Timofei Moșneaga”**, astfel cum este descrisă în capitolul I secțiunea A să obțină acces la documentele justificative privind informațiile pe care le-a furnizat în acest DUAЕ în scopul desfășurării procedurii de achiziție ocds-b3wdp1-MD-1713766678534

Nume: **Pereu Corneliu**

Funcția: **Administrator**

Data: **17.05.2024**

Adresa: **mun.Chișinău str. Uzinelor 169**

Semnătura



| | | | | | |
|---|------------------------|-------------------------|---|--------------------|-----------|
| ORDIN DE PLATĂ | | Nr. 950 | DATA EMITERII | 16 Mai 2024 | TIP.DOC.1 |
| PLĂTIȚI | 72-00 | LEI | Saptezeci si doi lei, 00 bani | | |
| PLĂTITOR: (R)SC METANCOR-COM SRL | | CODUL IBAN | MD71EN000002224610145408 | | |
| | | CODUL FISCAL | 1005600033565 | | |
| PRESTATORUL PLĂTITOR: | BC'ENERGBANK'SA | | | | |
| BENEFICIAR: (R) IMSP SPITALUL CLINIC REPUBLICAN TIMOFEI MOSNEAGA | | CODUL IBAN | MD57MO2251ASV96476607100 | | |
| | | CODUL FISCAL | 1003600150783 | | |
| PRESTATORUL BENEFICIAR: | OTP Bank S.A. | | | | |
| DESTINAȚIA PLĂȚII: PL PU PARTICIPARE OFERTA NR. 21218896 DIN 22-04-2024 TVA 20% 12.00 MDL | | | TIPUL TRANSFERULUI NORMAL/URGENT <input type="checkbox"/> N <input checked="" type="checkbox"/> Semnatura electronica MOLDSIGN Corneliu (R)Pereu 16-05-2024 14:59:54 | | |
| CODUL TRANZACȚIEI | DATA PRIMIRII | DATA EXECUTĂRII | L.Ș. | | |
| | ORA PRIMIRII * | | SEMNĂTURILE EMITENTULUI | | |
| | | SEMNĂTURA PRESTATORULUI | BC'ENERGBANK'SA | | |
| MOTIVUL REFUZULUI | | | Status: EXECUTAT | | |
| | | | 16-05-2024 15:00:01 | | |
| | | | L.Ș. | | |

Notă: Responsabilitatea privind veridicitatea și corectitudinea informației indicate în ordinul de plată îi revine persoanei care emite un ordin de plata *

| | | | | | |
|--|------------------------|-------------------------|--|-------------------|-----------|
| ORDIN DE PLATĂ | | Nr. 914 | DATA EMITERII | 8 Mai 2024 | TIP.DOC.1 |
| PLĂTIȚI | 614-00 | LEI | Sase sute paisprezece lei, 00 bani | | |
| PLĂTITOR: (R)SC METANCOR-COM SRL | | CODUL IBAN | MD71EN000002224610145408 | | |
| | | CODUL FISCAL | 1005600033565 | | |
| PRESTATORUL PLĂTITOR: | BC'ENERGBANK'SA | | | | |
| BENEFICIAR: (R) IMSP SPITALUL CLINIC REPUBLICAN TIMOFEI MOSNEAGA | | CODUL IBAN | MD57MO2251ASV96476607100 | | |
| | | CODUL FISCAL | 1003600150783 | | |
| PRESTATORUL BENEFICIAR: | OTP Bank S.A. | | | | |
| DESTINAȚIA PLĂȚII: GARANTIE PENTRU OFERTA NR. 21218896 DIN 22-04-2024 Fara TVA | | | TIPUL TRANSFERULUI NORMAL/URGENT <input type="checkbox"/> N <input checked="" type="checkbox"/> | | |
| | | | Semnatura electronica MOLDSIGN Corneliu (R)Pereu 08-05-2024 09:01:20 | | |
| CODUL TRANZACȚIEI | DATA PRIMIRII | DATA EXECUTĂRII | L.Ș. | | |
| | ORA PRIMIRII * | | SEMNĂTURILE EMITENTULUI | | |
| | | SEMNĂTURA PRESTATORULUI | BC'ENERGBANK'SA Status: EXECUTAT 08-05-2024 09:01:27 | | |
| MOTIVUL REFUZULUI | | | L.Ș. | | |

Notă: Responsabilitatea privind veridicitatea și corectitudinea informației indicate în ordinul de plată îi revine persoanei care emite un ordin de plata *

Specificații tehnice

| |
|--|
| Numărul procedurii de achiziție Achizitii MD ID – nr. 21218896 din 22.04. 2024 / M-Tender ocds-b3wdp1-MD-1713766678534 |
| Obiectul achiziției: Materiale de construcție, materialelor tehnico-sanitare și produselor conexe pentru anul 2024, etapa I |
| |

| Denumirea bunurilor | Denumirea modelului | Țara de origine | Producătorul | Specificarea tehnică deplină solicitată de către autoritatea contractantă | Specificarea tehnică deplină propusă de către ofertant | Standarde de referință |
|---|---------------------------|-----------------|--------------|--|--|----------------------------|
| 2 | 3 | 4 | 5 | 6 | 7 | 8 |
| Bunuri/servicii: Lot 2 Dispozitive de fixare | | | | | | |
| Lot 2.1 Dîblu montare rapidă 6*40 | Dîblu montare rapidă 6*40 | China | Chinfast | Din propilepropilena cu guler, cu șurub cui SMK 6x40 mm. | Dîblu cu șurub tip T montarea rapida 6x40 | Certificat de conformitate |
| Lot 2.2 Șurub autofiletant | Șurub autofiletant | China | Chinfast | Șurub autofiletant p/u gips-metal KGM 3,5x25mm | Surub fosfatat p/u gips/metal 3.5x25 | Certificat de conformitate |
| Lot 2.3 Șurub p/u lemn | Șurub p/u lemn | China | Chinfast | Autofiletant pentru lemn, diametrul 3,5 mm, lungimea 16 mm (galbene, p/u mobilă) | Surub pentru lemn 3.5x16 (galbene p/u mobila) | Certificat de conformitate |
| Lot 2.4 Șurub p/u lemn | Șurub p/u lemn | China | Chinfast | Șurub p/u lemn 3.25*25 (negre) | Surub p/u lemn 3.5x25 (negre) | Certificat de conformitate |
| Lot 2.5 Șurub p/u lemn | Șurub p/u lemn | China | Chinfast | Șurub p/u lemn 3.5*35 (negre) | Surub p/u lemn 3.5x35 (negre) | Certificat de conformitate |
| Lot 2.6 Șurub p/u lemn | Șurub p/u lemn | China | Chinfast | Șurub p/u lemn 3.5*45 (negre) | Surub p/u lemn 3.5x45 (negre) | Certificat de conformitate |
| Lot 2.7 Șurub p/u lemn | Șurub p/u lemn | China | Chinfast | Șurub p/u lemn 3.5*55 (negre) | Surub p/u lemn 3.5x55 (negre) | Certificat de conformitate |

| Denumirea bunurilor | Denumirea modelului | Țara de origine | Producătorul | Specificarea tehnică deplină solicitată de către autoritatea contractantă | Specificarea tehnică deplină propusă de către ofertant | Standarde de referință |
|---------------------------------------|------------------------------|-----------------|--------------|---|--|----------------------------|
| 2 | 3 | 4 | 5 | 6 | 7 | 8 |
| Lot 2.8 Șurub p/u lemn | Șurub p/u lemn | China | Chinfast | Șurub p/u lemn 4,2*70 (negre) | Surub pentru lemn 4.2x70 (negre) | Certificat de conformitate |
| Lot 2.9 Șurub p/u lemn | Șurub p/u lemn | China | Chinfast | Șurub p/u lemn 4,2*95 (negre) | Surub p/u lemn 4.2x90 | Certificat de conformitate |
| Lot 2.10 Șurub autofiletant p/u metal | Șurub autofiletant p/u metal | China | Chinfast | Șurub autofiletant, cap plat și șaibă, p/u metal WSPC. Material oțel zincat, 4,0x35 mm. | Surub autofiletant, cap plat si saiba pentru metal 4.2x32 mm | Certificat de conformitate |
| Lot 2.11 Șurub autofiletant p/u metal | Șurub autofiletant p/u metal | China | Chinfast | Șurub autofiletant, cap plat și șaibă, p/u metal WSPC. Material oțel zincat, 4,0x25 mm. | Surub autofiletant, cap plat si saiba p/u metal 4.2x25 mm | Certificat de conformitate |
| Lot 2.12 Tijă filetată | Tijă filetată | China | Chinfast | Tijă filetată PGO 8x1000 mm | Tija filetata M8x1000 mm | Certificat de conformitate |
| Lot 2.13 Tijă filetată | Tijă filetată | China | Chinfast | Tijă filetată PGO 10x1000 mm | Tija filetata M10x1000 mm | Certificat de conformitate |
| Lot 2.14 Șaibă plată extinsă | Șaibă plată extinsă | China | Chinfast | Șaibă plată extinsă POD 8 mm | Saiba plata extensa M 8mm | Certificat de conformitate |
| Lot 2.15 Șaibă plată extinsă | Șaibă plată extinsă | China | Chinfast | Șaibă plată extinsă POD 10 mm | Saiba plata extensa M 10 mm | Certificat de conformitate |
| Lot 2.16 Piuliță hexagonală | Piuliță hexagonală | China | Chinfast | Piuliță hexagonală NM 8 mm | Piulita hexagonala M8 | Certificat de conformitate |
| Lot 2.17 Piuliță hexagonală | Piuliță hexagonală | China | Chinfast | Piuliță hexagonală NM 10 mm | Piulita hexagonala M10 | Certificat de conformitate |

| Denumirea bunurilor | Denumirea modelului | Țara de origine | Producătorul | Specificarea tehnică deplină solicitată de către autoritatea contractantă | Specificarea tehnică deplină propusă de către ofertant | Standarde de referință |
|------------------------------|---------------------|-----------------|-------------------|---|--|--|
| 2 | 3 | 4 | 5 | 6 | 7 | 8 |
| Lot 39 – Coltari inox | | | | | | |
| Lot 39. Coltari inox | Coltari inox | Italia | Metancor-Com | Coltari inox 1000x80x80 mm, grosimea metal 1.5 mm | Coltari inox 1000x80x80 mm, grosimea metal 1.5 mm | Certificat de calitate / Aviz Sanitar / ISO 9001 |
| Lot 143 – Inox | | | | | | |
| Lot 143.1 Tabla inox | Tabla inox | Turkey | Saritas | Tabla perforată 2.0x100x2000 mm AISI 304/Rv 5.8x8.0(35%) | Tabla perforată 2.0x100x2000 mm AISI 304/Rv 5.8x8.0(35%) | Certificat de calitate |
| Lot 143.2 Filet | Filet | Cehia | Niob Fluid s.r.o. | Fîșie inox 50x40 mm AISI 304 L=6,07//4,01//4,02 M | Platbanda inox 50x4 mm AISI 304 | Certificat de calitate |
| Lot 143.3 Racord | Racord | Cehia | Niob Fluid s.r.o. | Racord olandez conic F/F DN 1” AISI 316 | Racord olandez conic F/F DN 1” AISI 316 | Certificat de calitate |
| Lot 143.4 Racord | Racord | Cehia | Niob Fluid s.r.o. | Racord olandez conic F/F DN 3/4” AISI 306 | Racord olandez conic F/F DN 3/4” AISI 304 | Certificat de calitate |
| Lot 143.5 Racord | Racord | Cehia | Niob Fluid s.r.o. | Racord olandez conic F/F DN 1/2” AISI 306 | Racord olandez conic F/F DN 1/2” AISI 304 | Certificat de calitate |
| Lot 143.6 Robinet | Robinet | Cehia | Niob Fluid s.r.o. | Robinet cu bila, 3 cai G-G-G, DN 1/2” orificiu tip L | Robinet cu bila, 3 cai G-G-G, DN 1/2” orificiu tip L 304 | Certificat de calitate |
| Lot 143.7 Robinet | Robinet | Cehia | Niob Fluid s.r.o. | Robinet cu bila cu filet interior DN 1” AISI 316 | Robinet cu bila cu filet interior DN 1” 304 | Certificat de calitate |

| Denumirea bunurilor | Denumirea modelului | Țara de origine | Producătorul | Specificarea tehnică deplină solicitată de către autoritatea contractantă | Specificarea tehnică deplină propusă de către ofertant | Standarde de referință |
|----------------------|---------------------|-----------------|----------------------|---|--|------------------------|
| 2 | 3 | 4 | 5 | 6 | 7 | 8 |
| Lot 143.8 Robinet | Robinet | Cehia | Niob Fluid s.r.o. | Robinet cu bila cu filet interior DN 3/4" AISI 306 | Robinet cu bila cu filet interior DN 3/4" AISI 304 | Certificat de calitate |
| Lot 143.9 Robinet | Robinet | Cehia | Niob Fluid s.r.o. | Robinet cu bila cu filet interior DN 1/2" AISI 306 | Robinet cu bila cu filet interior DN 1/2" AISI 304 | Certificat de calitate |
| Lot 143.10 Niplu | Niplu | Cehia | Niob Fluid s.r.o. | Niplu hexagonal DN 1" AISI 304 | Niplu DN 1" AISI 304 | Certificat de calitate |
| Lot 143.11 Niplu | Niplu | Cehia | Niob Fluid s.r.o. | Niplu hexagonal DN 3/4" AISI 304 | Niplu DN 3/4" AISI 304 | Certificat de calitate |
| Lot 143.12 Niplu | Niplu | Cehia | Niob Fluid s.r.o. | Niplu hexagonal DN 1/2" AISI 304 | Niplu 1 DN 1/2" AISI 304 | Certificat de calitate |
| Lot 143.13 Cot | Cot | Cehia | Niob Fluid s.r.o. | Cot cu filet M/F DN 1" 90 AISI 304 | Cot cu filet M/F DN 1" 90 AISI 304 | Certificat de calitate |
| Lot 143.14 Cot | Cot | Cehia | Niob Fluid s.r.o. | Cot cu filet M/F DN 3/4" 90 AISI 316 | Cot cu filet M/F DN 3/4" 90 AISI 316 | Certificat de calitate |
| Lot 143.15 Cot | Cot | Cehia | Niob Fluid s.r.o. | Cot cu filet M/F DN 1/2" 90 AISI 304 | Cot cu filet M/F DN 1/2" 90 AISI 304 | Certificat de calitate |
| Lot 143.16 Cot | Cot | Cehia | Niob Fluid s.r.o. | Cot cu filet F/F DN 1/2" 90 AISI 304 | Cot cu filet F/F DN 1/2" 90 AISI 304 | Certificat de calitate |
| Lot 143.17 Cot | Cot | Cehia | Niob Fluid s.r.o. | Cot cu filet F/F DN 1/2" 90 AISI 304 | Cot cu filet F/F DN 1/2" 90 AISI 304 | Certificat de calitate |
| Lot 143.18 Cot | Cot | Cehia | Niob Fluid s.r.o. | Cot cu filet F/F DN 1/2" 90 AISI 304 | Cot cu filet F/F DN 1/2" 90 AISI 304 | Certificat de calitate |

| Denumirea bunurilor | Denumirea modelului | Țara de origine | Producătorul | Specificarea tehnică deplină solicitată de către autoritatea contractantă | Specificarea tehnică deplină propusă de către ofertant | Standarde de referință |
|----------------------|---------------------|-----------------|----------------------|---|--|------------------------|
| 2 | 3 | 4 | 5 | 6 | 7 | 8 |
| Lot 143.19 Banda | Banda | Cehia | Niob Fluid s.r.o. | Platbanda inox 50x5mm AISI 304 | Platbanda inox 50x5mm AISI 304 | Certificat de calitate |
| Lot 143.20 Filtru | Filtru | Cehia | Niob Fluid s.r.o. | Y-Filtru DN 1/2" AISI 304 | Y-Filtru DN 1/2" AISI 304 | Certificat de calitate |
| Lot 143.21 Filtru | Filtru | Cehia | Niob Fluid s.r.o. | Y-Filtru DN 3/4" AISI 305 | Y-Filtru DN 3/4" AISI 304 | Certificat de calitate |

Semnat: _____ Numele, Prenumele: Pereu Corneliu În calitate de: Administrator
Ofertantul: _____ SC Metancor-Com SRL Adresa: mun.Chișinău str. Uzinelor 169



Specificații de preț

 Numărul procedurii de achiziție Achizitii MD ID – nr. 21218896 din 22.04. 2024 / M-Tender [ocds-b3wdp1-MD-1713766678534](#)

Obiectul achiziției: Materiale de construcție, materialelor tehnico-sanitare și produselor conexe pentru anul 2024, etapa I

| Cod CPV | Denumirea bunurilor | Unitatea de măsură | Cantitatea | Preț unitar (fără TVA), MDL | Preț unitar (cu TVA), MDL | Suma (fără TVA), MDL | Suma (cu TVA), MDL | Termenul de livrare | Clasificarea bugetară (IBAN) |
|---|---------------------------|--------------------|------------|-----------------------------|---------------------------|----------------------|--------------------|---|------------------------------|
| 1 | 2 | 3 | 4 | 5 | 6 | 7 | 8 | 9 | 10 |
| Bunuri/servicii: Lot 2 Dispozitive de fixare | | | | | | | | | |
| 44000000-0 | Diblu montare rapidă 6*40 | buc | 2000 | 0,46 | 0,55 | 916,67 | 1 100,00 | Pe parcursul anului 2024, în termen de până la 15 de zile de la solicitare; | MD38TRPCCC518430A00076AA |
| 44000000-0 | Șurub autofiletant | buc. | 4000 | 0,07 | 0,09 | 283,33 | 340,00 | | |
| 44000000-0 | Șurub p/u lemn | buc | 1500 | 0,16 | 0,19 | 233,33 | 280,00 | | |
| 44000000-0 | Șurub p/u lemn | buc | 4000 | 0,14 | 0,17 | 566,67 | 680,00 | | |
| 44000000-0 | Șurub p/u lemn | buc | 4000 | 0,19 | 0,23 | 766,67 | 920,00 | | |
| 44000000-0 | Șurub p/u lemn | buc | 4000 | 0,21 | 0,25 | 833,33 | 1 000,00 | | |
| 44000000-0 | Șurub p/u lemn | buc | 4000 | 0,26 | 0,31 | 1 033,33 | 1 240,00 | | |
| 44000000-0 | Șurub p/u lemn | buc | 2000 | 0,58 | 0,69 | 1 150,00 | 1 380,00 | | |
| 44000000-0 | Șurub p/u lemn | buc | 500 | 0,50 | 0,60 | 250,00 | 300,00 | | |

| Cod CPV | Denumirea bunurilor | Unitatea de măsură | Cantitatea | Preț unitar (fără TVA), MDL | Preț unitar (cu TVA), MDL | Suma (fără TVA), MDL | Suma (cu TVA), MDL | Termenul de livrare | Clasificarea bugetară (IBAN) | | |
|--|------------------------------|--------------------|------------|-----------------------------|---------------------------|----------------------|--------------------|---|------------------------------|--|--|
| 1 | 2 | 3 | 4 | 5 | 6 | 7 | 8 | 9 | 10 | | |
| 44000000-0 | Șurub autofiletant p/u metal | buc | 2000 | 0,26 | 0,31 | 516,67 | 620,00 | Pe parcursul anului 2024, în termen de până la 15 de zile de la solicitare; | MD38TRPCC518430A00076AA | | |
| 44000000-0 | Șurub autofiletant p/u metal | buc | 2000 | 0,18 | 0,21 | 350,00 | 420,00 | | | | |
| 44000000-0 | Tijă filetată | buc | 50 | 9,83 | 11,80 | 491,67 | 590,00 | | | | |
| 44000000-0 | Tijă filetată | buc | 60 | 13,75 | 16,50 | 825,00 | 990,00 | | | | |
| 44000000-0 | Șaibă plată extinsă | buc | 100 | 0,50 | 0,60 | 50,00 | 60,00 | | | | |
| 44000000-0 | Șaibă plată extinsă | buc | 300 | 0,50 | 0,60 | 150,00 | 180,00 | | | | |
| 44000000-0 | Piuliță hexagonală | buc | 100 | 0,18 | 0,22 | 18,33 | 22,00 | | | | |
| 44000000-0 | Piuliță hexagonală | buc | 100 | 0,40 | 0,48 | 40,00 | 48,00 | | | | |
| TOTAL LOT 2 | | | | | | 8 475,00 | 10 170,00 | | | | |
| Bunuri/servicii: Lot 39 Coltar inox | | | | | | | | | | | |
| 44000000-0 | Coltar inox | buc | 200 | 192,50 | 231,00 | 38 500,00 | 46 200,00 | | | | |
| TOTAL LOT 39 | | | | | | 38 500,00 | 46 200,00 | | | | |
| Bunuri/servicii: Lot 143 Inox | | | | | | | | | | | |
| 44000000-0 | Tabla inox | buc | 1 | 4 358,33 | 5 230,00 | 4 358,33 | 5 230,00 | | | | |
| 44000000-0 | Filet | m l | 6 | 142,13 | 170,56 | 852,78 | 1 023,34 | | | | |
| 44000000-0 | Racord | buc | 10 | 130,00 | 1 56,00 | 1 300,00 | 1 560,00 | | | | |

| Cod CPV | Denumirea bunurilor | Unitatea de măsură | Cantitatea | Preț unitar (fără TVA), MDL | Preț unitar (cu TVA), MDL | Suma (fără TVA), MDL | Suma (cu TVA), MDL | Termenul de livrare | Clasificarea bugetară (IBAN) |
|------------|---------------------|--------------------|------------|-----------------------------|---------------------------|----------------------|--------------------|--|------------------------------|
| 1 | 2 | 3 | 4 | 5 | 6 | 7 | 8 | 9 | 10 |
| 44000000-0 | Racord | buc | 10 | 56,67 | 68,00 | 566,67 | 680,00 | Pe parcursul anului 2024, în termen de până la 15 de zile de la solicitare | MD38TRPCCC518430A00076AA |
| 44000000-0 | Racord | buc | 10 | 59,17 | 71,00 | 591,67 | 710,00 | | |
| 44000000-0 | Robinet | buc | 2 | 2 891,67 | 3 470,00 | 5 783,33 | 6 940,00 | | |
| 44000000-0 | Robinet | buc | 10 | 180,83 | 217,00 | 1 808,33 | 2 170,00 | | |
| 44000000-0 | Robinet | buc | 10 | 138,33 | 166,00 | 1 383,33 | 1 660,00 | | |
| 44000000-0 | Robinet | buc | 10 | 100,00 | 120,00 | 1 000,00 | 1 200,00 | | |
| 44000000-0 | Niplu | buc | 10 | 22,57 | 27,08 | 225,67 | 270,80 | | |
| 44000000-0 | Niplu | buc | 10 | 18,33 | 22,00 | 183,33 | 220,00 | | |
| 44000000-0 | Niplu | buc | 10 | 14,17 | 17,00 | 141,67 | 170,00 | | |
| 44000000-0 | Cot | buc | 10 | 68,67 | 82,40 | 686,67 | 824,00 | | |
| 44000000-0 | Cot | buc | 10 | 45,83 | 55,00 | 458,33 | 550,00 | | |
| 44000000-0 | Cot | buc | 10 | 25,00 | 30,00 | 250,00 | 300,00 | | |
| 44000000-0 | Cot | buc | 10 | 26,92 | 32,30 | 269,17 | 323,00 | | |
| 44000000-0 | Cot | buc | 10 | 26,92 | 32,30 | 269,17 | 323,00 | | |
| 44000000-0 | Cot | buc | 10 | 26,92 | 32,30 | 269,17 | 323,00 | | |
| 44000000-0 | Banda | ml | 6 | 142,13 | 170,56 | 852,80 | 1 023,36 | | |
| 44000000-0 | Filtru | buc | 1 | 108,33 | 130,00 | 108,33 | 130,00 | | |

| Cod CPV | Denumirea bunurilor | Unitatea de măsură | Cantitatea | Preț unitar (fără TVA), MDL | Preț unitar (cu TVA), MDL | Suma (fără TVA), MDL | Suma (cu TVA), MDL | Termenul de livrare | Clasificarea bugetară (IBAN) |
|----------------------|---------------------|--------------------|------------|-----------------------------|---------------------------|----------------------|--------------------|---------------------|------------------------------|
| 1 | 2 | 3 | 4 | 5 | 6 | 7 | 8 | 9 | 10 |
| 44000000-0 | Filtru | buc | 1 | 188,75 | 226,50 | 188,75 | 226,50 | | |
| TOTAL LOT 143 | | | | | | 21 547,50 | 25 857,00 | | |

Semnat:

Ofertantul:

Numele, Prenumele: Pereu Corneliu În calitate de: Administrator
SC Metancor-Com SRL Adresa: mun.Chișinău str. Uzinelor 169



Anexa nr. 7
la Documentația standard nr.115
din "15" septembrie 2021

CERERE DE PARTICIPARE

Către IMSP Spitalul Clinic Republican „Timofei Moșneaga”
Codul fiscal/IDNO 1003600150783
MD-2025, MOLDOVA, mun.Chișinău, mun.Chișinău, str. N. Testemiteanu 29

Stimați domni,

Ca urmare a anunțului/invitației de participare/de preselecție apărut în Buletinul achizițiilor publice [ocds-b3wdp1-MD-1713766678534](#) din 22.04.2024. privind aplicarea procedurii pentru atribuirea contractului Materiale de construcție, materialelor tehnico-sanitare și produselor conexe pentru anul 2024, etapa I, noi S.R.L Metancor-Com, am luat cunoștință de condițiile și de cerințele expuse în documentația de atribuire și ne exprimăm, prin prezenta, interesul de a participa, în calitate de ofertant/candidat, neavând obiecții la documentația de atribuire.

Data completării 17.05.2024 Cu stimă,

Ofertant/candidat

S.R.L Metancor-Com





Anexa nr. 2
la Documentația standard nr.115
din "15" septembrie 2022

DECLARAȚIE
privind valabilitatea ofertei

Către [IMSP Spitalul Clinic Republican „Timofei Moșneaga”](#)
Codul fiscal/IDNO [1003600150783](#)
MD-2025, MOLDOVA, mun.Chișinău, mun.Chișinău, str. N. Testemiteanu 29

Stimați domni,

Ca urmare a anunțului/invitației de participare/de preselecție apărut în Buletinul achizițiilor publice [ocds-b3wdp1-MD-1713766678534](#) din 22.04.2024.

Ne angajăm să menținem oferta valabilă, **privind achiziționarea** Materiale de construcție, materialelor tehnico-sanitare și produselor conexe pentru anul 2024, etapa I **prin procedura de achiziție** *Licitație deschisă*, pentru o durată de 90 zile, (nouăzeci), respectiv până la data de 19.08.2024, și ea va rămâne obligatorie pentru noi și poate fi acceptată oricând înainte de expirarea perioadei de valabilitate.

Data completării 17.05.2024 Cu stimă,

Ofertant/candidat

S.R.L. Metancor-Com



DATE DESPRE PARTICIPANT

1. Denumirea operatorului economic: SC "METANCOR – COM" S.R.L.
2. Codul fiscal: 1005600033565
3. Adresa sediului central: MD-2037, mun. Chişinău, str.Uzinelor, 169
4. Telefon: +373 79312134 Fax: N/A E-mail: achizitii@metancor.md
5. Decizia de înregistrare MD 0038608 din 20.07.2005 Camera Înregistrării de Stat
6. Domeniile principale de activitate: comerţ
7. Licenţe în domeniu (certIFICATE, autorizaţii) N/A
8. Întreprinderi, filiale, care intră în componenţă: N/A
9. Structuri, întreprinderi afiliate: N/A
10. Capitalul propriu la data de întocmire a ultimului bilanţ 110 715 513,00 lei la data de 31/12/2022
11. Numărul personalului scriptic 42 persoane, din care muncitori 34 persoane.
12. Valoarea de bilanţ a mijloacelor fixe 28 005 mii lei
13. Dotare tehnică: N/A
14. Cifra de afaceri pe ultimii 3 ani (mii lei):
Anul 2022 132 022 mii lei
Anul 2021 130 154 mii lei
Anul 2020 97 357 mii lei
15. Datoriile totale ale operatorului economic 6 345 mii lei,
inclusiv: faţă de buget 0,0 mii lei

Data completării: 17.05.2024

Pereu Corneliu



SC "METANCOR – COM" S.R.L.
adresa juridică: MD-2037, mun. Chişinău, str.Uzinelor, 169
adresa de facto: MD-2037, mun. Chişinău, str.Uzinelor, 169
cod fiscal – 1005600033565
nr. TVA – 0402970
BC "Energbank" SA fil. Ciocana Nouă , Chişinău
BIC: ENEGMD22408
IBAN - MD71EN000002224610145408
IBAN - MD36EN000000002251799408
Tel: + 373 79312134
Director Pereu Corneliu

REPUBLICA



MOLDOVA

CERTIFICAT DE ÎNREGISTRARE

Societatea Comercială "METANCOR-COM" S.R.L.
ESTE ÎNREGISTRATĂ LA CAMERA ÎNREGISTRĂRII DE STAT

Numărul de indentificare de stat - codul fiscal
1005600033565

Data înregistrării **20.07.2005**

Data eliberării **20.07.2005**

Bolboceanu Adela, registruitor de stat

*Funcția, numele, prenumele persoanei
care a eliberat certificatul*

semnătura

MD 0038608





I.P. "AGENȚIA SERVICII PUBLICE"

Departamentul înregistrare și licențiere a unităților de drept

**Extras
din Registrul de stat al persoanelor juridice
nr. 134299 din 26.03.2024**



Denumirea completă: **Societatea Comercială "METANCOR-COM" S.R.L.**

Denumirea prescurtată: **S.C. "METANCOR-COM" S.R.L.**

Forma juridică de organizare: **Societate cu răspundere limitată**

Numărul de identificare de stat și codul fiscal: **1005600033565**

Data înregistrării de stat: **20.07.2005**

Sediu: **MD-2037, strada Uzinelor 169, mun. Chișinău, Republica Moldova**

Genurile de activitate:

- 1. Comerțul cu ridicata al materialelor lemnoase, al materialelor de construcție și echipamentului sanitar;**
- 2. Comerțul cu ridicata al produselor alimentare, băuturilor și produselor din tutun;**
- 3. Comerțul cu ridicata al florilor și plantelor;**
- 4. Comerțul cu ridicata al cerealelor, semințelor și furajelor pentru animale;**
- 5. Alte tipuri de comerț cu ridicata;**

Capitalul social: **268117 Lei**

Administrator(i): **PEREU CORNELIU IDNP 0961002541295**

Asociați:

- 1. PEREU CORNELIU (IDNP 0961002541295), partea socială 268117 Lei, ce constituie 100%**

Beneficiari efectivi: **PEREU CORNELIU (IDNP 0961002541295) cota 100%**

Prezentul extras este eliberat în temeiul art. 34 al Legii nr.220/2007 privind înregistrarea de stat a persoanelor juridice și a întreprinzătorilor individuali și confirmă datele din Registrul de stat la data de 26.03.2024

Specialist coordonator

Elena Clichici

tel. 022-207832



Order No. : Z7S2036928

PO No. : FLSAT2312-2-2

Supplier : SARITAS CELIK SANAYI VE TICARET A.S.

Commodity : STS CR AP COIL

Customer : SARITAS CELIK SANAYI VE TICARET A.S.

Spec & Type : EN10088-1.4301

| Size (mm) | Product No. | Quantity | Weight (kg) | Heat No. | Position | Tensile Test | | | | Hardness HV | Division | Chemical Composition | | | | | | | | |
|-------------------------|-------------|----------|--------------|-----------|----------|--------------|---------------|-----|--------|-------------|----------|----------------------|--------|--------|--------|--------|--------|--------|--------|---------|
| | | | | | | YS 0.2% | YS 1.0% (MPa) | TS | EL (%) | | | C (%) | Si (%) | Mn (%) | P (%) | S (%) | Cr (%) | Ni (%) | Co (%) | N (ppm) |
| 0.7x1500xC | Z7YA2787 | 1 | 19,617 | SD65318_3 | T | 276 | 305 | 669 | 58 | 158.0 | L | 0.0529 | 0.399 | 1.037 | 0.0320 | 0.0073 | 18.102 | 8.074 | 0.231 | 364 |
| 0.7x1500xC | Z7YA2781 | 1 | 18,736 | SD65553_3 | T | 297 | 339 | 712 | 59 | 150.0 | L | 0.0538 | 0.395 | 1.045 | 0.0324 | 0.0034 | 18.208 | 8.080 | 0.220 | 404 |
| *** Sub Total (020) *** | | 2 | 38,353 (kg) | | | | | | | | | | | | | | | | | |
| 1x1000xC | Z7YA2429 | 1 | 15,659 | SE41890_3 | T | 290 | 325 | 688 | 53 | 161.0 | L | 0.0539 | 0.456 | 1.053 | 0.0305 | 0.0025 | 18.143 | 8.025 | 0.212 | 370 |
| *** Sub Total (040) *** | | 1 | 15,659 (kg) | | | | | | | | | | | | | | | | | |
| 1x1500xC | Z7YA2810 | 1 | 19,076 | SD65231_3 | T | 279 | 313 | 668 | 55 | 162.0 | L | 0.0532 | 0.364 | 1.056 | 0.0320 | 0.0065 | 18.094 | 8.056 | 0.229 | 414 |
| 1x1500xC | Z7YA2809AB | 1 | 18,214 | SD65398_3 | T | 286 | 320 | 644 | 54 | 162.0 | L | 0.0547 | 0.431 | 1.049 | 0.0344 | 0.0030 | 18.278 | 8.080 | 0.236 | 404 |
| *** Sub Total (070) *** | | 2 | 37,290 (kg) | | | | | | | | | | | | | | | | | |
| 1.2x1000xC | Z7YA2437 | 1 | 14,598 | SE41912_3 | T | 278 | 328 | 674 | 56 | 159.0 | L | 0.0585 | 0.378 | 1.062 | 0.0322 | 0.0025 | 18.179 | 8.132 | 0.204 | 405 |
| *** Sub Total (090) *** | | 1 | 14,598 (kg) | | | | | | | | | | | | | | | | | |
| 1.5x1500xC | Z7YA2979 | 1 | 25,136 | QUQ0250A | T | 271 | 307 | 680 | 49 | 159.0 | L | 0.0216 | 0.498 | 1.504 | 0.0292 | 0.0038 | 18.190 | 8.050 | 0.246 | 310 |
| *** Sub Total (130) *** | | 1 | 25,136 (kg) | | | | | | | | | | | | | | | | | |
| 2x1000xC | Z7YA2542 | 1 | 15,256 | SE41515_3 | T | 280 | 318 | 663 | 53 | 160.0 | L | 0.0496 | 0.387 | 1.055 | 0.0335 | 0.0028 | 18.122 | 8.055 | 0.223 | 403 |
| *** Sub Total (150) *** | | 1 | 15,256 (kg) | | | | | | | | | | | | | | | | | |
| *** Grade Total *** | | 8 | 146,292 (kg) | | | | | | | | | | | | | | | | | |

CE EN 10088-4
305/2011/EU (19) 2354 2022/2921

* Position - T : Top, M : Middle, B : Bottom
* Tensile Test. Direction : Transversal, Gauge Length : 80 mm(Rectangular),
* YP Method : 0.2 % off-set
* Division - L : Ladle Analysis

We hereby certify that the material herein has been in accordance with; EN10088-2, TS EN ISO 9445-2, ASTM A240/A240M, ASTM A480/A480M, POSCO ASSAN TST is ISO 9001:2015 & ISO 14001:2015 Certified, NACE MR0175 and MR0103, ASME SA 240 / SA 240M, ASME SA 480, EN10088-4, EN10028-7 and PED 2014/68 EU ~ AD2000 W2-W10, ISPM 15 Certified, ASTM A262-E/EN ISO 3651/2-A:OK
Test Certificate is issued according to ISO 10474/EN 10204 3.1.

Legal sanction can be imposed on forging. Improper use of product can cause safety issues.

Surveyor To :

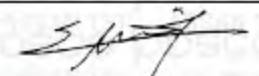

NIOB FLUID s. r.o.

Ostrožská 1003
687 25 HLUK
Česká republika
DIČ CZ27712541
IČO 27712541

tel. +420/572 419 822
fax: +420/572 419 868
mail: marketing@niobfluid.cz
<http://www.niobfluid.cz>

GENERAL CERTIFICATE OF QUALITY

Producer: NIOB FLUID s.r.o.
Ostrožská 1003
687 25 Hluk
Česká republika

Specification :

- pipes, rectangular pipes, sheets, uncut sheets, round steel, plate band
- pipe unions, flanges, clamp fittings
- elbows, tees, reducing pieces,
- ball cocks, butterfly valves
- not return valves, sample valves, sight glasses
- manhole doors, wash caps
- pipe supports, spanner

Herewith we certify that all our products are made of the material - stainless steel 1.4301 (AISI 304) and 1.4404 (AISI 316L) that are suitable for using in the food, chemical and pharmaceutical industry.

The sizes of all products are in accordance with the standard DIN11850 and DIN 11851.

HLUK, 2.1.2024





Marcegaglia
46040 via Bresciani 16-Gazoldo degli Ippoliti Mantova-Italy
Tel. +39 - 0376 885 1 Fax. +39 - 0376 885 600
www.marcegaglia.com

Stabilimento di Forlì:
via E. Mattei, 20 47034 Forlimpopoli, Forlì-Cesena
tel+39.0543470111 fax+39.0543470105

Type Inspection Certificate 3.1 EN 10204

THIS DOCUMENT WAS PRODUCED AUTOMATICALLY
AND IS VALID WITHOUT SIGNATURE

Number 10523401835

Issued On 09/06/2023

WELDING PROCESS QUALIFICATION: ALL LASER WELDING PROCESS ARE QUALIFIED IN ACCORDING EN STANDARDS AND DIRECTIVE PED 2014/68/EU ALL.I PAR.3.1.2 BY THE NOTIFIED BODY 0474 (RINA). THE WPS/WPAR ARE AVAILABLE ON REQUEST AT THE MARCEGAGLIA SPECIALTIES FACTORY IN FORLIMPOPOLI - FC - ITALY.
WPS LASER ACCORDING TO UNI EN ISO 15609-4; WPAR LASER ACCORDING TO UNI EN ISO 15614-11 AND AD2000-MERKBLATT HP 2/1
ALL LASER WELDING OPERATORS ARE QUALIFIED IN ACCORDING TO UNI EN ISO 14732; ALL NDT-ET OPERATORS ARE QUALIFIED IN ACCORDING TO UNI EN ISO 9712

Customer
PL MARCEGAGLIA SPECIALTIES RAP
VIA BRESCIANI 16
46040 GAZOLDO DEGLI IPPOLITI IT

Code: 0000085560

Consignee
THYSSENKRUPP MATERIALS POLAND S.A.
UL. TORUNSKA, 7
41-303 DABROWA GóRNICZA PL

Delivery Nn 8930141430
Of 09/06/2023
Delivery note nr 2505002118

Quality Control
Q.M.D./Q.M. S.Toscana
Plant Of Forlì

Pages
13/17

Material
59000772

Test specification: -

Welding process
HIGH FREQUENCY INDUCTION WELDING

Order Nr
1591885708/10

Client Order
ZAMOWIENIEZS2300

Description
TXR 10X10X1,2X6000 4307/304L Z

Stainless steel grade: 14307TP 304L 1.4307/1.4301 X2CrNi18-9/X5CrNi18-10
Tolerances: EN10305-5 EN10219-2 ASTM A554

Part Number
0511
Date
30/05/2023

| Item | Identification Nr | Heat | Quantity MTL | Quantity PZZ | Delivery conditions | Reworks |
|------|-------------------|---------|--------------|--------------|---------------------|---------|
| 1 | 23K1000388 | MM18441 | 1080 | 180 | WG | BRUSHED |

WE CERTIFY THAT THE ABOVE MENTIONED PRODUCTS COMPLY WITH THE TERMS OF ORDER CONTRACT AND THE STANDARDS RECALLED IN THE PRESENT TEST CERTIFICATE

| Identification Nr | Chemical Type | C (%) | Si (%) | Mn (%) | P (%) | S (%) | Cr (%) | Ni (%) | N (%) |
|-------------------|---------------|-------|--------|--------|-------|-------|--------|--------|-------|
| 23K1000388 | RAW MATERIAL | .016 | .323 | 1.016 | .0212 | .0097 | 18.047 | 8.015 | .0467 |

| Identification Nr | Type of mechanical test | Rp 0.2 [MPa] | Rp 1.0 [MPa] | Rm [MPa] | A5 (%) |
|-------------------|-------------------------|--------------|--------------|----------|--------|
| 23K1000388 | TUBE | 256 | 286 | 560 | 49.5 |

MARCEGAGLIA SPECIALTIES FORLIMPOPOLI PLANT SYSTEM CERTIFICATIONS QUALITY SYSTEM CERTIFIED ACCORDING TO EN 9001:2015 AND IATF 16949:2016 AND ISO 3834-2:2005 AND A SAFETY SYSTEM CERTIFIED ACCORDING TO ISO 45001:2018 AND AN ENVIROMENTAL SYSTEM CERTIFIED ACCORDING TO ISO 14001:2015 AND ENERGY SYSTEM CERTIFIED ACCORDING TO ISO 50001:2018
MARCEGAGLIA SPECIALTIES FORLIMPOPOLI PRODUCT CERTIFICATIONS DVGW ACCORDING TO GW541 LASER AND TIG WELDED TUBES STAINLESS STEEL GRADE 1.4404 DIA FROM 15.00 TO 108.00MM AND GRADE 1.4521 FROM 15.00 TO 54.00MM.
TUV AD2000 W2W10 AND PED ANNEX I, PARAGRAPH 4.3 LASER AND TIG WELDED TUBES STAINLESS STEEL GRADE 1.4301, 1.4306, 1.4307, 1.4401, 1.4404, 1.4541, 1.4571, 1.4435, 1.4436 THICKNESS FROM 0.80 TO 4.00MM AND DIAMETRS FROM 8.00 TO 283.00 MM. EHEDG FOR DAIRY TUBES TXT015. EUROPEAN DIRECTIVE 1935:2004 FOR DAIRY TUBES TXT003, TXT014, TXT015.

NON DESTRUCTIVE TESTS
ANTIMIXING TEST: CONFORM
VISUAL INSPECTION AND DIMENSIONAL CONTROLS: CONFORM

DESTRUCTIVE TESTS
FLATTENING TEST ACCORDING TO EN ISO 8492:2004: CONFORM
TENSILE TEST ACCORDING TO EN ISO 6892-1:2009

Marking

Remarks:
THE CHEMICAL COMPOSITION REFERS TO THE RAW MATERIAL USED ACCORDING TO EN 10088-2 AND 10028-7



Marcegaglia
46040 Via Bresciani, 16-Gazoldo degli Ippoliti Mantova-Italy
Tel. +39 - 0376 685 1 Fax. +39 - 0376 685 600
www.marcegaglia.com
Stabilimento di Forlì
via E. Mattei, 20 47034 Forlimpopoli, Forlì-Cesena
tel.+39.0543470111 fax+39.0543470105

Type Inspection Certificate 3.1 EN 10204 THIS DOCUMENT WAS PRODUCED AUTOMATICALLY AND IS VALID WITHOUT SIGNATURE Number 10523790187 Issued On 28/11/2023
WELDING PROCESS QUALIFICATION: ALL LASER WELDING PROCESS ARE QUALIFIED IN ACCORDING EN STANDARDS AND DIRECTIVE PED 2014/68/EU ALL.I PAR.3.1.2 BY THE NOTIFIED BODY 0474 (RINA). THE WPS/WPAR ARE AVAILABLE ON REQUEST AT THE MARCEGAGLIA SPECIALTIES FACTORY IN FORLIMPOPOLI - FC - ITALY.
WPS LASER ACCORDING TO UNI EN ISO 15609-4; WPAR LASER ACCORDING TO UNI EN ISO 15614-11 AND AD2000-MERKBLATT HP 2/1
ALL LASER WELDING OPERATORS ARE QUALIFIED IN ACCORDING TO UNI EN ISO 14732; ALL NDT-ET OPERATORS ARE QUALIFIED IN ACCORDING TO UNI EN ISO 9712

Customer THYSSENKRUPP MATERIALS POLAND U.L. GRUDZIADZKA 159 87100 TORUN PL Code: 0000035410
Consignee Thyssenkrupp Materials Poland S.A. Nowe Marzy 25 A 86-134 Nowe Marzy PL
Delivery Nn 8930274232 Of 28/11/2023 Delivery note nr 1005011044
Quality Control Q.M.D./Q.M. S.Toscano Plant Of Forlì Pages 18/21

Material 59000537 Test specification: - Stainless steel grade: 14307TP 304L 1.4307/1.4301 X2CrNi18-9/X5CrNi18-10 Tolerances: EN10305-5 EN10219-2 ASTM A554
Welding process HIGH FREQUENCY INDUCTION WELDING
Order Nr 1191702175/10 Client Order Z124000382
Description TXQ 15x15x1,5x6000 4307/304L Z Part Number Client Date 28/11/2023

| Item | Identification Nr | Heat | Quantity MTL | Quantity PZZ | Delivery conditions | Reworks |
|------|-------------------|---------|--------------|--------------|---------------------|---------|
| 1 | 23K1004239 | 0546958 | 1176 | 196 | WG | MIRROR |

WE CERTIFY THAT THE ABOVE MENTIONED PRODUCTS COMPLY WITH THE TERMS OF ORDER CONTRACT AND THE STANDARDS RECALLED IN THE PRESENT TEST CERTIFICATE

| Identification Nr | Chemical Type | C (%) | Si (%) | Mn (%) | P (%) | S (%) | Cr (%) | Ni (%) | N (%) |
|-------------------|---------------|-------|--------|--------|-------|-------|--------|--------|-------|
| 23K1004239 | RAW MATERIAL | .029 | .340 | 1.690 | .0350 | .0010 | 18.100 | 8.050 | .0690 |

| Identification Nr | Type of mechanical test | Rp 0.2 [MPa] | Rp 1.0 [MPa] | Rm [MPa] | A5 (%) |
|-------------------|-------------------------|--------------|--------------|----------|--------|
| 23K1004239 | TUBE | 255 | 286 | 560 | 49.9 |

MARCEGAGLIA SPECIALTIES FORLIMPOPOLI PLANT SYSTEM CERTIFICATIONS QUALITY SYSTEM CERTIFIED ACCORDING TO EN 9001:2015 AND IATF 16949:2016 AND ISO 3834-2:2005 AND A SAFETY SYSTEM CERTIFIED ACCORDING TO ISO 45001:2018 AND AN ENVIROMENTAL SYSTEM CERTIFIED ACCORDING TO ISO 14001:2015 AND ENERGY SYSTEM CERTIFIED ACCORDING TO ISO 50001:2018
MARCEGAGLIA SPECIALTIES FORLIMPOPOLI PRODUCT CERTIFICATIONS DVGW ACCORDING TO GW541 LASER AND TIG WELDED TUBES STAINLESS STEEL GRADE 1.4404 DIA FROM 15.00 TO 108.00MM AND GRADE 1.4521 FROM 15.00 TO 54.00MM.
TUV AD2000 W2/W10 AND PED ANNEX I, PARAGRAPH 4.3 LASER AND TIG WELDED TUBES STAINLESS STEEL GRADE 1.4301, 1.4306, 1.4307, 1.4401, 1.4404, 1.4541, 1.4571, 1.4435, 1.4438 THICKNESS FROM 0.80 TO 4.00MM AND DIAMETRS FROM 8.00 TO 283.00 MM. EHEDG FOR DAIRY TUBES TXT015. EUROPEAN DIRECTIVE 1935:2004 FOR DAIRY TUBES TXT003, TXT014, TXT015.

NON DESTRUCTIVE TESTS
ANTIMIXING TEST: CONFORM
VISUAL INSPECTION AND DIMENSIONAL CONTROLS: CONFORM
DESTRUCTIVE TESTS
FLATTENING TEST ACCORDING TO EN ISO 8492:2004: CONFORM
TENSILE TEST ACCORDING TO EN ISO 8892-1:2009

Marking
Remarks:
THE CHEMICAL COMPOSITION REFERS TO THE RAW MATERIAL USED ACCORDING TO EN 10088-2 AND 10025-7



Marcegaglia
46040 Via Bresciani, 16-Gazoldo degli Ippoliti Mantova-Italy
Tel. +39 - 0376 685 1 Fax. +39 - 0376 685 600
www.marcegaglia.com
Stabilimento di Forlì:
via E.Mattel,20 47034 Forlimpopoli, Forlì-Cesena
tel:+39.0543470111 fax:+39.0543470105

Type Inspection Certificate 3.1 EN 10204
THIS DOCUMENT WAS PRODUCED AUTOMATICALLY AND IS VALID WITHOUT SIGNATURE
Number 10523790187 Issued On 28/11/2023
WELDING PROCESS QUALIFICATION: ALL LASER WELDING PROCESS ARE QUALIFIED IN ACCORDING EN STANDARDS AND DIRECTIVE PED 2014/68/EU ALL.I PAR.3.1.2 BY THE NOTIFIED BODY 0474 (RINA). THE WPS/WPAR ARE AVAILABLE ON REQUEST AT THE MARCEGAGLIA SPECIALTIES FACTORY IN FORLIMPOPOLI - FC - ITALY.
WPS LASER ACCORDING TO UNI EN ISO 15609-4; WPAR LASER ACCORDING TO UNI EN ISO 15614-11 AND AD2000-MERKBLATT HP 2/1
ALL LASER WELDING OPERATORS ARE QUALIFIED IN ACCORDING TO UNI EN ISO 14732; ALL NDT-ET OPERATORS ARE QUALIFIED IN ACCORDING TO UNI EN ISO 9712

Customer THYSSENKRUPP MATERIALS POLAND
U.L. GRUDZIADZKA 159
87100 TORUN PL
Code: 0000035410
Consignee Thyssenkrupp Materials Poland S.A.
Nowe Marzy 25 A
86-134 Nowe Marzy PL
Delivery Nn 8930274232
Of 28/11/2023
Delivery note nr 1005011044
Quality Control Q.M.D./Q.M. S.Toscano
Plant Of Forlì
Pages 16/21

Material 59004528
Description TXR012 40x20x2,0x6000 4307/304L SZ
Test specification: -
Stainless steel grade: 14307TP 304L 1.4307/1.4301 X2CrNi18-9/X5CrNi18-10
Tolerances: EN10305-5 EN10219-2 ASTM A554
Welding process HIGH FREQUENCY INDUCTION WELDING
Order Nr 1191676326/10
Client Order ZI23002530
Part Number
Client Date 26/09/2023

| Item | Identification Nr | Heat | Quantity MTL | Quantity KG | Quantity PZZ | Delivery conditions | Reworks |
|------|-------------------|---------|--------------|-------------|--------------|---------------------|---------|
| 1 | 23K0011177 | E230667 | 588 | 725 | 98 | WGb | BRUSHED |

WE CERTIFY THAT THE ABOVE MENTIONED PRODUCTS COMPLY WITH THE TERMS OF ORDER CONTRACT AND THE STANDARDS RECALLED IN THE PRESENT TEST CERTIFICATE

| Identification Nr | Chemical Type | C (%) | Si (%) | Mn (%) | P (%) | S (%) | Cr (%) | Ni (%) | N (%) |
|-------------------|---------------|-------|--------|--------|-------|-------|--------|--------|-------|
| 23K0011177 | RAW MATERIAL | .021 | .361 | 1.620 | .0360 | .0010 | 18.130 | 8.040 | .0850 |

| Identification Nr | Type of mechanical test | Rp 0.2 [MPa] | Rp 1.0 [MPa] | Rm [MPa] | A5 (%) |
|-------------------|-------------------------|--------------|--------------|----------|--------|
| 23K0011177 | TUBE | 255 | 286 | 560 | 49.9 |

MARCEGAGLIA SPECIALTIES FORLIMPOPOLI PLANT SYSTEM CERTIFICATIONS QUALITY SYSTEM CERTIFIED ACCORDING TO EN 9001:2015 AND IATF 16949:2016 AND ISO 3834-2:2005 AND A SAFETY SYSTEM CERTIFIED ACCORDING TO ISO 45001:2018 AND AN ENVIROMENTAL SYSTEM CERTIFIED ACCORDING TO ISO 14001:2015 AND ENERGY SYSTEM CERTIFIED ACCORDING TO ISO 50001:2018
MARCEGAGLIA SPECIALTIES FORLIMPOPOLI PRODUCT CERTIFICATIONS DVGW ACCORDING TO GW541 LASER AND TIG WELDED TUBES STAINLESS STEEL GRADE 1.4404 DIA FROM 15.00 TO 108.00MM AND GRADE 1.4521 FROM 15.00 TO 54.00MM.
TUV AD2000 W2/W10 AND PED ANNEX I, PARAGRAPH 4.3 LASER AND TIG WELDED TUBES STAINLESS STEEL GRADE 1.4301, 1.4306, 1.4307, 1.4401, 1.4404, 1.4541, 1.4571, 1.4435, 1.4436 THICKNESS FROM 0.80 TO 4.00MM AND DIAMETRS FROM 8.00 TO 283.00 MM. EHEDG FOR DAIRY TUBES TXT015. EUROPEAN DIRECTIVE 1935:2004 FOR DAIRY TUBES TXT003, TXT014, TXT015.

NON DESTRUCTIVE TESTS
ANTIMIXING TEST: CONFORM
VISUAL INSPECTION AND DIMENSIONAL CONTROLS: CONFORM
DESTRUCTIVE TESTS
FLATTENING TEST ACCORDING TO EN ISO 8492:2004: CONFORM
TENSILE TEST ACCORDING TO EN ISO 6892-1:2009

Marking
Remarks:
THE CHEMICAL COMPOSITION REFERS TO THE RAW MATERIAL USED ACCORDING TO EN 10088-2 AND 10028-7



Marcegaglia
46040 Via Bresciani, 16-Gazoldo degli Ippoliti Mantova-Italy
Tel. +39 - 0376 685 1 Fax. +39 - 0376 685 600
www.marcegaglia.com
Stabilimento di Forlì:
Via E. Mattei, 20 47034 Forlimpopoli, Forlì-Cesena
tel.+39.0543470111 fax+39.0543470105

Type Inspection Certificate 3.1 EN 10204 THIS DOCUMENT WAS PRODUCED AUTOMATICALLY AND IS VALID WITHOUT SIGNATURE Number 10523790187 Issued On 28/11/2023
WELDING PROCESS QUALIFICATION: ALL LASER WELDING PROCESS ARE QUALIFIED IN ACCORDING EN STANDARDS AND DIRECTIVE PED 2014/68/EU ALL I PAR.3.1.2 BY THE NOTIFIED BODY 0474 (RINA). THE WPS/WPAR ARE AVAILABLE ON REQUEST AT THE MARCEGAGLIA SPECIALTIES FACTORY IN FORLIMPOPOLI - FC - ITALY.
WPS LASER ACCORDING TO UNI EN ISO 15609-4; WPAR LASER ACCORDING TO UNI EN ISO 15614-11 AND AD2000-MERKBLATT HP 2/1
ALL LASER WELDING OPERATORS ARE QUALIFIED IN ACCORDING TO UNI EN ISO 14732; ALL NDT-ET OPERATORS ARE QUALIFIED IN ACCORDING TO UNI EN ISO 9712

| | | | | | |
|---|------------------|--|---|--|----------------|
| Customer THYSSENKRUPP MATERIALS POLAND U.L. GRUDZIADZKA 159 87100 TORUN PL | Code: 0000035410 | Consignee Thyssenkrupp Materials Poland S.A. Nowe Marzy 25 A 86-134 Nowe Marzy PL | Delivery Nn 8930274232 Of 28/11/2023 Delivery note nr 1005011044 | Quality Control Q.M.D./Q.M. S.Toscano Plant Of Forlì | Pages 13/21 |
|---|------------------|--|---|--|----------------|

| | | | | |
|---|--|---|---------------------------|----------------------------|
| Material 59000619 | Test specification: - Stainless steel grade: 14307TP 304L 1.4307/1.4301 X2CrNi18-9/X5CrNi18-10 Tolerances: EN10305-5 EN10219-2 ASTM A554 | Welding process HIGH FREQUENCY INDUCTION WELDING | Order Nr 1191673627/90 | Client Order ZI23002470 |
| Description TXQ 40X40X2X6000 4307/304L Z | | Part Number | Client Date 19/09/2023 | |

| Item | Identification Nr | Heat | Quantity MTL | Quantity KG | Quantity PZZ | Delivery conditions | Reworks |
|------|-------------------|---------|--------------|-------------|--------------|---------------------|---------|
| 1 | 23K2012956 | 0548797 | 384 | 880 | 64 | WG | BRUSHED |

WE CERTIFY THAT THE ABOVE MENTIONED PRODUCTS COMPLY WITH THE TERMS OF ORDER CONTRACT AND THE STANDARDS RECALLED IN THE PRESENT TEST CERTIFICATE

| Identification Nr | Chemical Type | C (%) | Si (%) | Mn (%) | P (%) | S (%) | Cr (%) | Ni (%) | N (%) |
|-------------------|---------------|-------|--------|--------|-------|-------|--------|--------|-------|
| 23K2012956 | RAW MATERIAL | .015 | .344 | 1.043 | .0257 | .0105 | 18.079 | 8.018 | .0479 |

| Identification Nr | Type of mechanical test | Rp 0.2 [MPa] | Rp 1.0 [MPa] | Rm [MPa] | A5 (%) |
|-------------------|-------------------------|--------------|--------------|----------|--------|
| 23K2012956 | TUBE | 255 | 285 | 561 | 49.4 |

MARCEGAGLIA SPECIALTIES FORLIMPOPOLI PLANT SYSTEM CERTIFICATIONS QUALITY SYSTEM CERTIFIED ACCORDING TO EN 9001:2015 AND IATF 16949:2016 AND ISO 3834-2:2005 AND A SAFETY SYSTEM CERTIFIED ACCORDING TO ISO 45001:2018 AND AN ENVIROMENTAL SYSTEM CERTIFIED ACCORDING TO ISO 14001:2015 AND ENERGY SYSTEM CERTIFIED ACCORDING TO ISO 50001:2018
MARCEGAGLIA SPECIALTIES FORLIMPOPOLI PRODUCT CERTIFICATIONS DVGW ACCORDING TO GW541 LASER AND TIG WELDED TUBES STAINLESS STEEL GRADE 1.4404 DIA FROM 15.00 TO 108.00MM AND GRADE 1.4521 FROM 15.00 TO 54.00MM.
TUV AD2000 W2/W10 AND PED ANNEX I, PARAGRAPH 4.3 LASER AND TIG WELDED TUBES STAINLESS STEEL GRADE 1.4301, 1.4308, 1.4307, 1.4401, 1.4404, 1.4541, 1.4571, 1.4435, 1.4438 THICKNESS FROM 0.80 TO 4.00MM AND DIAMETRS FROM 8.00 TO 283.00 MM. EHEDG FOR DAIRY TUBES TXT015. EUROPEAN DIRECTIVE 1935:2004 FOR DAIRY TUBES TXT003, TXT014, TXT015.

| | |
|--|---|
| NON DESTRUCTIVE TESTS ANTIMIXING TEST: CONFORM VISUAL INSPECTION AND DIMENSIONAL CONTROLS: CONFORM | DESTRUCTIVE TESTS FLATTENING TEST ACCORDING TO EN ISO 8492:2004: CONFORM TENSILE TEST ACCORDING TO EN ISO 6892-1:2009 |
|--|---|

| | |
|--|--|
| Marking | |
| Remarks: THE CHEMICAL COMPOSITION REFERS TO THE RAW MATERIAL USED ACCORDING TO EN 10088-2 AND 10028-7 | |



Marcegaglia
46040 via Bresciani 16-Gazoldo degli Ippoliti Mantova-Italy
Tel. +39 - 0376 685 1 Fax. +39 - 0376 685 600
www.marcegaglia.com
Stabilimento di Forlì:
via E.Mattel,20 47034 Forlimpopoli, Forlì-Cesena
tel:+39.0543470111 fax:+39.0543470105

Type Inspection Certificate 3.1 EN 10204 THIS DOCUMENT WAS PRODUCED AUTOMATICALLY AND IS VALID WITHOUT SIGNATURE Number 10523460587 Issued On 04/07/2023
WELDING PROCESS QUALIFICATION: ALL LASER WELDING PROCESS ARE QUALIFIED IN ACCORDING EN STANDARDS AND DIRECTIVE PED 2014/68/EU ALL.I PAR.3.1.2 BY THE NOTIFIED BODY 0474 (RINA). THE WPS/WPAR ARE AVAILABLE ON REQUEST AT THE MARCEGAGLIA SPECIALTIES FACTORY IN FORLIMPOPOLI - FC - ITALY.
WPS LASER ACCORDING TO UNI EN ISO 15609-4; WPAR LASER ACCORDING TO UNI EN ISO 15614-11 AND AD2000-MERKBLATT HP 2/1
ALL LASER WELDING OPERATORS ARE QUALIFIED IN ACCORDING TO UNI EN ISO 14732; ALL NDT-ET OPERATORS ARE QUALIFIED IN ACCORDING TO UNI EN ISO 9712

Customer PL MARCEGAGLIA SPECIALTIES RAP VIA BRESCIANI 16 46040 GAZOLDO DEGLI IPPOLITI IT Code: 0000085560
Consignee Thyssenkrupp Materials Poland S.A. Nowe Marzy 86-134 Nowe Marzy PL Delivery Nn 8930161777 Of 04/07/2023 Delivery note nr 2505002535
Quality Control Q.M.D./Q.M. S.Toscana Plant Of Forlì Pages 9/19

Material 59000650 Test specification: - Stainless steel grade: 14307TP 304L 1.4307/1.4301 X2CrNi18-9/X5CrNi18-10 Tolerances: EN10305-5 EN10219-2 ASTM A554
Welding process HIGH FREQUENCY INDUCTION WELDING Order Nr 1591885708/130 Client Order ZAMOWIENIEZS2300
Description TXQ 50X50X2X6000 4307/304L Z Part Number 0511 Date 5/30/2023

| Item | Identification Nr | Heat | Quantity MTL | Quantity PZZ | Delivery conditions | Reworks |
|------|-------------------|---------|--------------|--------------|---------------------|---------|
| 1 | 23GZ003969 | 0547894 | 294 | 49 | WG | BRUSHED |

WE CERTIFY THAT THE ABOVE MENTIONED PRODUCTS COMPLY WITH THE TERMS OF ORDER CONTRACT AND THE STANDARDS RECALLED IN THE PRESENT TEST CERTIFICATE

| Identification Nr | Chemical Type | C (%) | Si (%) | Mn (%) | P (%) | S (%) | Cr (%) | Ni (%) | N (%) |
|-------------------|---------------|-------|--------|--------|-------|-------|--------|--------|-------|
| 23GZ003969 | RAW MATERIAL | .021 | .430 | 1.125 | .0203 | .0083 | 18.201 | 8.036 | .0547 |

| Identification Nr | Type of mechanical test | Rp 0.2 [MPa] | Rp 1.0 [MPa] | Rm [MPa] | A5 (%) |
|-------------------|-------------------------|--------------|--------------|----------|--------|
| 23GZ003969 | TUBE | 273 | 303 | 572 | 48.2 |

MARCEGAGLIA SPECIALTIES FORLIMPOPOLI PLANT SYSTEM CERTIFICATIONS QUALITY SYSTEM CERTIFIED ACCORDING TO EN 9001:2015 AND IATF 16949:2016 AND ISO 3834-2:2005 AND A SAFETY SYSTEM CERTIFIED ACCORDING TO ISO 45001:2018 AND AN ENVIROMENTAL SYSTEM CERTIFIED ACCORDING TO ISO 14001:2015 AND ENERGY SYSTEM CERTIFIED ACCORDING TO ISO 50001:2018
MARCEGAGLIA SPECIALTIES FORLIMPOPOLI PRODUCT CERTIFICATIONS DVGW ACCORDING TO GW541 LASER AND TIG WELDED TUBES STAINLESS STEEL GRADE 1.4404 DIA FROM 15.00 TO 108.00MM AND GRADE 1.4521 FROM 15.00 TO 54.00MM.
TUV AD2000 W2/W10 AND PED ANNEX I, PARAGRAPH 4.3 LASER AND TIG WELDED TUBES STAINLESS STEEL GRADE 1.4301, 1.4306, 1.4307, 1.4401, 1.4404, 1.4541, 1.4571, 1.4435, 1.4436 THICKNESS FROM 0.80 TO 4.00MM AND DIAMETRS FROM 8.00 TO 283.00 MM. EHEDG FOR DAIRY TUBES TXT015. EUROPEAN DIRECTIVE 1935:2004 FOR DAIRY TUBES TXT003, TXT014, TXT015.

NON DESTRUCTIVE TESTS
ANTIMIXING TEST: CONFORM
VISUAL INSPECTION AND DIMENSIONAL CONTROLS: CONFORM
DESTRUCTIVE TESTS
FLATTENING TEST ACCORDING TO EN ISO 8492:2004: CONFORM
TENSILE TEST ACCORDING TO EN ISO 6892-1:2009

Marking (LGO:MARCEGAGLIA) KD EN 1.4307 - TP304L Heat/Schmelze n*\$Colata\$ W \$Diametro\$ X \$Spessore_Nom\$ \$Sigla\$ \$Data\$ \$Ora\$
Remarks: THE CHEMICAL COMPOSITION REFERS TO THE RAW MATERIAL USED ACCORDING TO EN 10088-2 AND 10028-7

嘉兴市锋捷贸易有限公司

CHINFAST CO., LTD.

JIAXING OFFICE:

TEL: 0086 573 82119831, 82770932

FAX: 0086 573 82119706, 82119716

E-mail: chinfast@chinfast.com

Address: The 32nd Floor of JiaNanMeiDi Plaza, No.1888 Zuili Road, Nanhu District, 314051, Jiaxing, Zhejiang, China

CERTIFICATE OF TESTS

Client: METANCOR-COM
ORDER NO: 23CF0511MTR
INVOICE NO.: 23CF13114
TEST DATE: 2023-08-20

1. DIN125A FLAT WASHER PLAIN/ ZP-CR3

| SIZE | INSIDE DIA | | OUTSIDE DIA | | THICKNESS | | TEST RESULT |
|------|------------|-------|-------------|-----|-----------|-----|-------------|
| | MIN | MAX | MIN | MAX | MIN | MAX | |
| M6 | 6,4 | 6,62 | 11,57 | 12 | 1,4 | 1,6 | OK |
| M8 | 8,4 | 8,62 | 15,57 | 16 | 1,4 | 1,8 | OK |
| M12 | 13 | 13,27 | 23,48 | 24 | 2,3 | 2,7 | OK |
| M16 | 17 | 17,27 | 29,48 | 30 | 2,7 | 3,3 | OK |
| M20 | 21 | 21,33 | 36,38 | 37 | 2,7 | 3,3 | OK |

2. DIN9021 FLAT WASHER PLAIN/ ZP-CR3

| SIZE | INSIDE DIA | | OUTSIDE DIA | | THICKNESS | | TEST RESULT |
|------|------------|-------|-------------|-----|-----------|-----|-------------|
| | MIN | MAX | MIN | MAX | MIN | MAX | |
| M6 | 6,4 | 6,62 | 17,57 | 18 | 1,4 | 1,8 | OK |
| M8 | 8,4 | 8,62 | 23,46 | 24 | 1,8 | 2,2 | OK |
| M12 | 13 | 13,27 | 36,38 | 37 | 2,7 | 3,3 | OK |
| M20 | 22 | 22,52 | 58,1 | 60 | 3,4 | 4,6 | OK |
| M22 | 24 | 24,63 | 62,1 | 65 | 3,8 | 4,2 | OK |

3. DIN127 SPRING WASHER ZP-CR3

| SIZE | INSIDE DIA | | OUTSIDE DIA | | THICKNESS | | TEST RESULT |
|------|------------|-----|-------------|------|-----------|-----|-------------|
| | MIN | MAX | MIN | MAX | MIN | MAX | |
| M6 | 6,1 | 6,5 | / | 11,8 | 1,5 | 1,7 | OK |
| M16 | 16,2 | 17 | / | 27,4 | 3,3 | 3,7 | OK |

Comment

Based on the results obtained, we certify that the goods were fully meet the requirements

Inspected by: PAN

Inspection Date: Aug. 20th, 2023

MINISTERUL SĂNĂTĂȚII AL REPUBLICII MOLDOVA
МИНИСТЕРСТВО ЗДРАВООХРАНЕНИЯ
РЕСПУБЛИКИ МОЛДОВА
AGENȚIA NAȚIONALĂ PENTRU SĂNĂTATE PUBLICĂ
НАЦИОНАЛЬНОЕ АГЕНТСТВО ОБЩЕСТВЕННОГО
ЗДОРОВЬЯ
MD-2028, mun. Chișinău, str. Gheorghe. Asachi, 67 a
Tel. + 373 22 574501, fax + 373 22 729725
IDNO 1018601000021
e-mail: office@ansp.gov.md

DOCUMENTAȚIE MEDICALĂ/ Медицинская документация
FORMULAR/ Форма Nr. 303-2/e
APROBAT DE MS al RM / Утверждена МЗ РМ Nr. 828
от 31.10.11
Centrul de încercări de laborator acreditat de către Centrul
Național de Acreditare din Republica Moldova MOLDAC
Испытательный лабораторный центр аккредитованный
Национальным Аккредитационным Центром РМ MOLDAC
Certificat nr. LÎ-044 din 17.02.2018 valabil până la 16.02.2026

AVIZ SANITAR
PENTRU PRODUSELE ALIMENTARE ȘI NEALIMENTARE Nr. P-17181/2023
Санитарное заключение для пищевых и непищевых продуктов
din/от 12 mai 2023

Prin prezentul aviz sanitar se confirmă că producerea, importul, utilizarea și desfacerea produselor / echipamentelor
Настоящим санитарным заключением подтверждается что производство, ввоз, использование и реализация продукции / оборудовании
Tevi din inox (alimentar)

sunt conforme Regulamentului (lor) sanitar (e) / соответствуют санитарному (ым) регламенту (ам) (se va indica denumirea completă a
Regulamentului (lor) sanitar (e) / указать полное наименование санитарного (ых) регламента (ов))

Regulamentului sanitar privind materialele și obiectele destinate să vină în contact cu produsele alimentare aprobat
prin HG 308/2011, Regulamentului sanitar privind materialele și obiectele din plastic destinate să vină în contact cu
produsele alimentare aprobat prin HG 278/2013

Organizația-producătoare/importatoare, țara de origine / организация произв./импортер, страна происхождения
THYSSEN KRUPP ENERGOSTAL, Polonia

Destinatarul avizului sanitar / получатель санитарного заключения
S.C. METANCOR-COM S.R.L. , Republica Moldova, mun. Chișinău, sec. Ciocana, str. Uzinelor, 169

Temei pentru recunoașterea conformității produselor Regulamentului (lor) sanitar (e) menționat (e) a servit /
Основанием для признания продукции указанному (ым) санитарному (ым) регламенту (ам) послужило
Demers, contract, factura/invoice ne.FE23000175 din 31.03.2023, certificate de calitate, teste/certificate, aviz sanitar nr.P-
13721/2022 din 13.04.2022, raport a încercărilor de laborator nr.51007765 din 10.05.2023
(a enumera documentele de însoțire, buletinele de analiză / перечислить сопроводительные док., протоколы исслед.)

Caracteristica sanitară a produselor / санитарная характеристика продукции:
Parametrii (factorii) / показатели (факторы) **Normativul sanitar / санитарный норматив**
conform raportului încercărilor de laborator nr.51007765 din 10.05.2023

Domeniu de utilizare / Область применения:
industria alimentară

Condițiile necesare de utilizare, depozitare, transportare, măsurile de securitate / Необходимые условия использования, хранения,
транспортировки, меры безопасности:
plasarea pe piață în condițiile respectării legislației în vigoare în Republica Moldova

AVIZUL SANITAR este valabil pînă la / Санитарное заключение действительно до: 31.05.2024

DIRECTORUL AGENȚIEI NAȚIONALE PENTRU SĂNĂTATE PUBLICĂ

Nicolae Jelamschi



MINISTERUL SĂNĂTĂȚII AL REPUBLICII MOLDOVA
МИНИСТЕРСТВО ЗДРАВООХРАНЕНИЯ
РЕСПУБЛИКИ МОЛДОВА
AGENȚIA NAȚIONALĂ PENTRU SĂNĂTATE PUBLICĂ
НАЦИОНАЛЬНОЕ АГЕНТСТВО ОБЩЕСТВЕННОГО
ЗДОРОВЬЯ
MD-2028, mun. Chișinău, str. Gheorghe. Asachi, 67 a
Tel. + 373 22 574501, fax + 373 22 729725
IDNO 1018601000021
e-mail: office@ansp.gov.md

DOCUMENTAȚIE MEDICALĂ/ Медицинская документация
FORMULAR/ Форма Nr. 303-2/e
APROBAT DE MS al RM / Утверждена МЗ РМ Nr. 828
от 31.10.11
Centrul de încercări de laborator acreditat de către Centrul
Național de Acreditare din Republica Moldova MOLDAC
Испытательный лабораторный центр аккредитованный
Национальным Аккредитационным Центром РМ MOLDAC
Certificat nr. LÎ-044 din 17.02.2018 valabil până la 16.02.2026

AVIZ SANITAR
PENTRU PRODUSELE ALIMENTARE ȘI NEALIMENTARE Nr. P-17183/2023
Санитарное заключение для пищевых и непищевых продуктов
din/от 12 mai 2023

Prin prezentul aviz sanitar se confirmă că producerea, importul, utilizarea și desfacerea produselor / echipamentelor
Настоящим санитарным заключением подтверждается что производство, ввоз, использование и реализация продукции / оборудования
Foi din inox (alimentar)

sunt conforme Regulamentului (lor) sanitar (e) / соответствуют санитарному (ым) регламенту (ам) (se va indica denumirea completă a
Regulamentului (lor) sanitar (e) / указать полное наименование санитарного (ых) регламента (ов))

Regulamentului sanitar privind materialele și obiectele destinate să vină în contact cu produsele alimentare aprobat
prin HG 308/2011, Regulamentului sanitar privind materialele și obiectele din plastic destinate să vină în contact cu
produsele alimentare aprobat prin HG 278/2013

Organizația-producătoare/importatoare, țara de origine / организация произв./импортер, страна происхождения
SARITAS CELIK SANAYI VE TICARET A.S., Turcia

Destinatarul avizului sanitar / получатель санитарного заключения
S.C. METANCOR-COM S.R.L. , Republica Moldova, mun. Chișinău, sec. Ciocana, str. Uzinelor, 169

Temei pentru recunoașterea conformității produselor Regulamentului (lor) sanitar (e) menționat (e) a servit /
Основанием для признания продукции указанному (ым) санитарному (ым) регламенту (ам) послужило
Demers, contract, invoice nr.EXS202300000303-304 din 31.03.2023, certificate, test/certificate, aviz sanitar nr.P-
13723/2022 din 13.04.2022, raport a încercărilor de laborator nr.51007766 din 11.05.2023
(a enumera documentele de însoțire, buletinele de analiză / перечислить сопроводительные док., протоколы исслед.)

Caracteristica sanitară a produselor / санитарная характеристика продукции:
Parametrii (factorii) / показатели (факторы) **Normativul sanitar / санитарный норматив**
conform raportului încercărilor de laborator nr.51007766 din 11.05.2023

Domeniu de utilizare / Область применения:
industria alimentară

Condițiile necesare de utilizare, depozitare, transportare, măsurile de securitate / Необходимые условия использования, хранения,
транспортировки, меры безопасности:
plasarea pe piață în condițiile respectării legislației în vigoare în Republica Moldova

AVIZUL SANITAR este valabil pînă la / Санитарное заключение действительно до: 31.05.2024

DIRECTORUL AGENȚIEI NAȚIONALE PENTRU SĂNĂTATE PUBLICĂ

Nicolae Jelamschi



AVIZ SANITAR
PENTRU PRODUSELE ALIMENTARE ȘI NEALIMENTARE Nr. P-17404/2023
Санитарное заключение для пищевых и непищевых продуктов
din/от 16 iunie 2023

Prin prezentul aviz sanitar se confirmă că producerea, importul, utilizarea și desfacerea produselor / echipamentelor
Настоящим санитарным заключением подтверждается что производство, ввоз, использование и реализация продукции / оборудовании
Produse laminate la cald inox, țevi tubulare din unox, profile din oțeluri inoxidabile

sunt conforme Regulamentului (lor) sanitar (e) / соответствуют санитарному (ым) регламенту (ам) (se va indica denumirea completă a
Regulamentului (lor) sanitar (e) / указать полное наименование санитарного (ых) регламента (ов))
Regulamentului sanitar privind materialele și obiectele destinate să vină în contact cu produsele alimentare aprobat
prin HG 308/2011, HG 278/2013

Organizația-producătoare/importatoare, țara de origine / организация произв./импортер, страна происхождения

SC „METANCOR-COM” SRL, Republica Moldova

Destinatarul avizului sanitar / получатель санитарного заключения

S.C. METANCOR-COM S.R.L. , Republica Moldova, mun. Chișinău, sec. Ciocana, str. Uzinelor, 169

Temei pentru recunoașterea conformității produselor Regulamentului (lor) sanitar (e) menționat (e) a servit /

Основанием для признания продукции указанному (ым) санитарному (ым) регламенту (ам) послужило

Demers, autorizație sanitară de funcționare, raport a încercărilor de laborator nr.51007995 din 15.05.2023

(a enumera documentele de însoțire, buletinele de analiză / перечислить сопроводительные док., протоколы исслед.)

Caracteristica sanitară a produselor / санитарная характеристика продукции:

Parametrii (factorii) / показатели (факторы)

Normativul sanitar / санитарный норматив

conform raportului încercărilor de laborator nr.51007995 din 15.05.2023

Domeniu de utilizare / Область применения:

industria alimentară

Condițiile necesare de utilizare, depozitare, transportare, măsurile de securitate / Необходимые условия использования, хранения,
транспортировки, меры безопасности:

plasarea pe piață în condițiile respectării legislației în vigoare în Republica Moldova

AVIZUL SANITAR este valabil pînă la / Санитарное заключение действительно до: 30.06.2026

DIRECTORUL AGENȚIEI NAȚIONALE PENTRU SĂNĂTATE PUBLICĂ

Nicolae Jelamschi



嘉兴市锋捷贸易有限公司

CHINFAST CO., LTD.

JIAXING OFFICE:

TEL : 0086 573 82119830 , 82119831

FAX : 0086 573 82119706 , 82119716

E-mail: chinfast@chinfast.com

Address: The 15th floor of Land Mark, No.1238 HongXing Road, JiaXing, ZheJiang, China

CERTIFICATE OF TESTS

ORDER NO.:20CF0914METANCOR TEST DATE:2020-11-02 CERTIFICATE NO.:20CF35129X

INVOICE NO.:20CF35016X

DESCRIPTION OF PARTS

| | | | |
|-----------------|------------|--------------|------------------------------|
| INV. NO.: | 20CF35129X | QUANTITY: | / |
| P.O.NO.: | / | TEST DATE: | 2020/11/2 |
| S/C NO.: | / | ON BOARD: | / |
| PART NO.: | / | SIZE: | M6×1000 |
| LOT NO.: | / | DESCRIPTION: | DIN975-4.8 THREAD ROD ZP-CR6 |
| PRODUCTION DATA | / | | |

Standard:DIN 975

Mechanical properties: ISO 898-1,CLASS 4.8

1.Chemical Composition Of Material (%)

| STEEL GRADE /HEAT NO: | C | Si | Mn | P | S | Cr | B | Ni | Al | Mo |
|-----------------------|------|------|------|------|-------|----|---|----|----|----|
| Q195/185480 | 0.07 | 0.11 | 0.39 | 0.02 | 0.033 | | | | | |

2.Dimension

| INSPECTION ITEM | SPECIFICATION | RESULT |
|---------------------------------------|----------------|---------------|
| Total Length (mm) | 990.00-1010.00 | 995.97-999.56 |
| Thread Length (mm) | FULL THREAD | OK |
| Thread Dia (mm) | 5.78-5.97 | 5.82-5.91 |
| GO Ring Gauge | M6-1.00 6h | OK |
| NO GO Ring Gauge | M6-1.00 6h | OK |
| Tensile Strength (N/mm ²) | MIN 420 | 422 |
| Hardness (HRB) | 71-99.5 | 71.8-99.4 |
| Visual | OK | OK |
| Zinc Thickness (µm) | MIN 3 | OK |

We hereby certify that the material described herein has been manufactured and tested with satisfactory results in accordance with the requirement of the above material/dimensional specifications.

嘉兴市锋捷贸易有限公司
CHINFAST CO., LTD.

THE RESULTS OF TESTS ARE SATISFACTORY

INSPECTOR: PAN

嘉兴市锋捷贸易有限公司

CHINFAST CO., LTD.

JIAOXING OFFICE:

TEL : 0086 573 82119830 , 82119831

FAX : 0086 573 82119706 , 82119716

E-mail: chinfast@chinfast.com

Address: The 15th floor of Land Mark, No.1238 HongXing Road, JiaXing, ZheJiang, China

CERTIFICATE OF TESTS

ORDER NO.:20CF0914METANCOR TEST DATE:2020-11-02 CERTIFICATE NO.:20CF35129X

INVOICE NO.:20CF35016X

DESCRIPTION OF PARTS

| | | | |
|-----------------|------------|--------------|------------------------------|
| INV. NO.: | 20CF35129X | QUANTITY: | / |
| P.O.NO.: | / | TEST DATE: | 2020/11/2 |
| S/C NO.: | / | ON BOARD: | / |
| PART NO.: | / | SIZE: | M8×1000 |
| LOT NO.: | / | DESCRIPTION: | DIN975-4.8 THREAD ROD ZP-CR6 |
| PRODUCTION DATA | / | | |

Standard:DIN 975

Mechanical properties: ISO 898-1,CLASS 4.8

1.Chemical Composition Of Material (%)

| STEEL GRADE /HEAT NO: | C | Si | Mn | P | S | Cr | B | Ni | Al | Mo |
|-----------------------|------|------|------|------|-------|----|---|----|----|----|
| Q195/185480 | 0.07 | 0.11 | 0.39 | 0.02 | 0.033 | | | | | |

2.Dimension

| INSPECTION ITEM | SPECIFICATION | RESULT |
|---------------------------------------|----------------|---------------|
| Total Length (mm) | 990.00-1010.00 | 995.97-999.56 |
| Thread Length (mm) | FULL THREAD | OK |
| Thread Dia (mm) | 7.76-7.97 | 7.79-7.94 |
| GO Ring Gauge | M8-2.00 6h | OK |
| NO GO Ring Gauge | M8-2.00 6h | OK |
| Tensile Strength (N/mm ²) | MIN 420 | 422 |
| Hardness (HRB) | 71-99.5 | 71.8-99.4 |
| Visual | OK | OK |
| Zinc Thickness (µm) | MIN 3 | OK |

We hereby certify that the material described herein has been manufactured and tested with satisfactory results in accordance with the requirement of the above material/dimensional specifications.

嘉兴市锋捷贸易有限公司
CHINFAST CO., LTD.

THE RESULTS OF TESTS ARE SATISFACTORY

INSPECTOR: _____ PAN

嘉兴市锋捷贸易有限公司

CHINFAST CO., LTD.

JIAOXING OFFICE:

TEL : 0086 573 82119830 , 82119831

FAX : 0086 573 82119706 , 82119716

E-mail: chinfast@chinfast.com

Address: The 15th floor of Land Mark, No.1238 HongXing Road, JiaXing, ZheJiang, China

CERTIFICATE OF TESTS

ORDER NO.:20CF0914METANCOR TEST DATE:2020-11-02 CERTIFICATE NO.:20CF35129X

INVOICE NO.:20CF35016X

DESCRIPTION OF PARTS

| | | | |
|-----------------|------------|--------------|------------------------------|
| INV. NO.: | 20CF35129X | QUANTITY: | / |
| P.O.NO.: | / | TEST DATE: | 2020/11/2 |
| S/C NO.: | / | ON BOARD: | / |
| PART NO.: | / | SIZE: | M10×1000 |
| LOT NO.: | / | DESCRIPTION: | DIN975-4.8 THREAD ROD ZP-CR6 |
| PRODUCTION DATA | / | | |

Standard:DIN 975

Mechanical properties: ISO 898-1,CLASS 4.8

1.Chemical Composition Of Material (%)

| STEEL GRADE /HEAT NO: | C | Si | Mn | P | S | Cr | B | Ni | Al | Mo |
|-----------------------|------|------|------|------|-------|----|---|----|----|----|
| Q195/185480 | 0.07 | 0.11 | 0.39 | 0.02 | 0.033 | | | | | |

2.Dimension

| INSPECTION ITEM | SPECIFICATION | RESULT |
|---------------------------------------|----------------|---------------|
| Total Length (mm) | 990.00-1010.00 | 995.97-999.56 |
| Thread Length (mm) | FULL THREAD | OK |
| Thread Dia (mm) | 9.73-9.97 | 9.78-9.93 |
| GO Ring Gauge | M10-1.50 6h | OK |
| NO GO Ring Gauge | M10-1.50 6g | OK |
| Tensile Strength (N/mm ²) | MIN 420 | 422 |
| Hardness (HRB) | 71-99.5 | 71.8-99.4 |
| Visual | OK | OK |
| Zinc Thickness (μm) | MIN 3 | OK |

We hereby certify that the material described herein has been manufactured and tested with satisfactory results in accordance with the requirement of the above material/dimensional specifications.

嘉兴市锋捷贸易有限公司
CHINFAST CO., LTD.

THE RESULTS OF TESTS ARE SATISFACTORY

INSPECTOR:

PAN

嘉兴市锋捷贸易有限公司

CHINFAST CO., LTD.

JIAXING OFFICE:

TEL : 0086 573 82119830 , 82119831

FAX : 0086 573 82119706 , 82119716

E-mail: chinfast@chinfast.com

Address: The 15th floor of Land Mark, No.1238 HongXing Road, JiaXing, ZheJiang, China

CERTIFICATE OF TESTS

ORDER NO.:20CF0914METANCOR TEST DATE:2020-11-02 CERTIFICATE NO.:20CF35129X

INVOICE NO.:20CF35016X

DESCRIPTION OF PARTS

| | | | |
|-----------------|------------|--------------|------------------------------|
| INV. NO.: | 20CF35129X | QUANTITY: | / |
| P.O.NO.: | / | TEST DATE: | 2020/11/2 |
| S/C NO.: | / | ON BOARD: | / |
| PART NO.: | / | SIZE: | M12×1000 |
| LOT NO.: | / | DESCRIPTION: | DIN975-4.8 THREAD ROD ZP-CR6 |
| PRODUCTION DATA | / | | |

Standard:DIN 975

Mechanical properties: ISO 898-1,CLASS 4.8

1.Chemical Composition Of Material (%)

| STEEL GRADE /HEAT NO: | C | Si | Mn | P | S | Cr | B | Ni | Al | Mo |
|-----------------------|------|------|------|------|-------|----|---|----|----|----|
| Q195/185480 | 0.07 | 0.11 | 0.39 | 0.02 | 0.033 | | | | | |

2.Dimension

| INSPECTION ITEM | SPECIFICATION | RESULT |
|---------------------------------------|----------------|---------------|
| Total Length (mm) | 990.00-1010.00 | 995.97-999.56 |
| Thread Length (mm) | FULL THREAD | OK |
| Thread Dia (mm) | 11.7-11.97 | 11-75-11.94 |
| GO Ring Gauge | M12-1.75 6h | OK |
| NO GO Ring Gauge | M12-1.75 6g | OK |
| Tensile Strength (N/mm ²) | MIN 420 | 422 |
| Hardness (HRB) | 71-99.5 | 71.8-99.4 |
| Visual | OK | OK |
| Zinc Thickness (μm) | MIN 3 | OK |

We hereby certify that the material described herein has been manufactured and tested with satisfactory results in accordance with the requirement of the above material/dimensional specifications.

嘉兴市锋捷贸易有限公司
CHINFAST CO., LTD.

THE RESULTS OF TESTS ARE SATISFACTORY

INSPECTOR:

PAN

嘉兴市锋捷贸易有限公司

CHINFAST CO., LTD.

JIAXING OFFICE:

TEL : 0086 573 82119830 , 82119831

FAX : 0086 573 82119706 , 82119716

E-mail: chinfast@chinfast.com

Address: The 15th floor of Land Mark, No.1238 HongXing Road, JiaXing, ZheJiang, China

CERTIFICATE OF TESTS

ORDER NO.:20CF0914METANCOR TEST DATE:2020-11-02 CERTIFICATE NO.:20CF35129X

INVOICE NO.:20CF35016X

DESCRIPTION OF PARTS

| | | | |
|-----------------|------------|--------------|------------------------------|
| INV. NO.: | 20CF35129X | QUANTITY: | / |
| P.O.NO.: | / | TEST DATE: | 2020/11/2 |
| S/C NO.: | / | ON BOARD: | / |
| PART NO.: | / | SIZE: | M14×1000 |
| LOT NO.: | / | DESCRIPTION: | DIN975-4.8 THREAD ROD ZP-CR6 |
| PRODUCTION DATA | / | | |

Standard:DIN 975

Mechanical properties: ISO 898-1,CLASS 4.8

1.Chemical Composition Of Material (%)

| STEEL GRADE /HEAT NO: | C | Si | Mn | P | S | Cr | B | Ni | Al | Mo |
|-----------------------|------|------|------|------|-------|----|---|----|----|----|
| Q195/185480 | 0.07 | 0.11 | 0.39 | 0.02 | 0.033 | | | | | |

2.Dimension

| INSPECTION ITEM | SPECIFICATION | RESULT |
|---------------------------------------|----------------|---------------|
| Total Length (mm) | 990.00-1010.00 | 995.97-999.56 |
| Thread Length (mm) | FULL THREAD | OK |
| Thread Dia (mm) | 13.68-13.96 | 13.72-13.94 |
| GO Ring Gauge | M14-2.00 6h | OK |
| NO GO Ring Gauge | M14-2.00 6g | OK |
| Tensile Strength (N/mm ²) | MIN 420 | 422 |
| Hardness (HRB) | 71-99.5 | 71.8-99.4 |
| Visual | OK | OK |
| Zinc Thickness (μm) | MIN 3 | OK |

We hereby certify that the material described herein has been manufactured and tested with satisfactory results in accordance with the requirement of the above material/dimensional specifications.

嘉兴市锋捷贸易有限公司
CHINFAST CO., LTD.

THE RESULTS OF TESTS ARE SATISFACTORY

INSPECTOR:

PAN

嘉兴市锋捷贸易有限公司
CHINFAST CO., LTD.

JIAXING OFFICE:
 TEL : 0086 573 82119830 , 82119831
 FAX : 0086 573 82119706 , 82119716
 E-mail: chinfast@chinfast.com

Address: The 15th floor of Land Mark, No.1238 HongXing Road, JiaXing, ZheJiang, China

CERTIFICATE OF TESTS

ORDER NO.:20CF0914METANCOR TEST DATE:2020-11-02 CERTIFICATE NO.:20CF35129X

INVOICE NO.:20CF35016X

DESCRIPTION OF PARTS

| | | | |
|------------------|------------|--------------|------------------------------|
| INV. NO.: | 20CF35129X | QUANTITY: | / |
| P.O.NO.: | / | TEST DATE: | 2020/11/2 |
| S/C NO.: | / | ON BOARD: | / |
| PART NO.: | / | SIZE: | M16×1000 |
| LOT NO.: | / | DESCRIPTION: | DIN975-4.8 THREAD ROD ZP-CR6 |
| PRODUCTION DATA: | / | | |

Standard:DIN 975

Mechanical properties: ISO 898-1,CLASS 4.8

1.Chemical Composition Of Material (%)

| STEEL GRADE /HEAT NO: | C | Si | Mn | P | S | Cr | B | Ni | Al | Mo |
|--------------------------|------|------|------|------|-------|----|---|----|----|----|
| Q195/185480 | 0.07 | 0.11 | 0.39 | 0.02 | 0.033 | | | | | |

2.Dimension

| INSPECTION ITEM | SPECIFICATION | RESULT |
|---------------------------------------|----------------|----------------|
| Total Length (mm) | 990.00-1010.00 | 996.83-1000.12 |
| Thread Length (mm) | FULL THREAD | OK |
| Thread Dia (mm) | 15.68-15.96 | 15.74-15.94 |
| GO Ring Gauge | M16-2.00 6h | OK |
| NO GO Ring Gauge | M16-2.00 6g | OK |
| Tensile Strength (N/mm ²) | MIN 420 | 422 |
| Hardness (HRB) | 71-99.5 | 71.8-99.4 |
| Visual | OK | OK |
| Zinc Thickness (μm) | MIN 3 | OK |

We hereby certify that the material described herein has been manufactured and tested with satisfactory results in accordance with the requirement of the above material/dimensional specifications.

THE RESULTS OF TESTS ARE SATISFACTORY

INSPECTOR:

PAN

嘉兴市锋捷贸易有限公司
 CHINFAST CO., LTD.

嘉兴市锋捷贸易有限公司
CHINFAST CO., LTD.

JIAXING OFFICE:
 TEL : 0086 573 82119830 , 82119831
 FAX : 0086 573 82119706 , 82119716
 E-mail: chinfast@chinfast.com

Address: The 15th floor of Land Mark, No.1238 HongXing Road, JiaXing, ZheJiang, China

CERTIFICATE OF TESTS

ORDER NO.:20CF0914METANCOR TEST DATE:2020-11-02 CERTIFICATE NO.:20CF35129X

INVOICE NO.:20CF35016X

DESCRIPTION OF PARTS

| | | | |
|------------------|------------|--------------|------------------------------|
| INV. NO.: | 20CF35129X | QUANTITY: | / |
| P.O.NO.: | / | TEST DATE: | 2020/11/2 |
| S/C NO.: | / | ON BOARD: | / |
| PART NO.: | / | SIZE: | M20×1000 |
| LOT NO.: | / | DESCRIPTION: | DIN975-4.8 THREAD ROD ZP-CR6 |
| PRODUCTION DATA: | / | | |

Standard:DIN 975

Mechanical properties: ISO 898-1,CLASS 4.8

1.Chemical Composition Of Material (%)

| STEEL GRADE /HEAT NO: | C | Si | Mn | P | S | Cr | B | Ni | Al | Mo |
|-----------------------|------|------|------|------|-------|----|---|----|----|----|
| Q195/185480 | 0.07 | 0.11 | 0.39 | 0.02 | 0.033 | | | | | |

2.Dimension

| INSPECTION ITEM | SPECIFICATION | RESULT |
|---------------------------------------|----------------|---------------|
| Total Length (mm) | 990.00-1010.00 | 995.15-998.80 |
| Thread Length (mm) | FULL THREAD | OK |
| Thread Dia (mm) | 19.62-19.96 | 19.65-19.94 |
| GO Ring Gauge | M20-2.00 6h | OK |
| NO GO Ring Gauge | M20-2.00 6g | OK |
| Tensile Strength (N/mm ²) | MIN 420 | 422 |
| Hardness (HRB) | 71-99.5 | 71.8-99.4 |
| Visual | OK | OK |
| Zinc Thickness (µm) | MIN 3 | OK |

We hereby certify that the material described herein has been manufactured and tested with satisfactory results in accordance with the requirement of the above material/dimensional specifications.

嘉兴市锋捷贸易有限公司
 CHINFAST CO., LTD.

THE RESULTS OF TESTS ARE SATISFACTORY

INSPECTOR:

PAN

嘉兴市锋捷贸易有限公司
CHINFAST CO., LTD.

JIAXING OFFICE:
 TEL : 0086 573 82119830 , 82119831
 FAX : 0086 573 82119706 , 82119716
 E-mail: chinfast@chinfast.com

Address: The 15th floor of Land Mark, No.1238 HongXing Road, JiaXing, ZheJiang, China

CERTIFICATE OF TESTS

ORDER NO.:20CF0914METANCOR TEST DATE:2020-11-02 CERTIFICATE NO.:20CF35129X

INVOICE NO.:20CF35016X

DESCRIPTION OF PARTS

| | | | |
|------------------|------------|--------------|------------------------------|
| INV. NO.: | 20CF35129X | QUANTITY: | / |
| P.O.NO.: | / | TEST DATE: | 2020/11/2 |
| S/C NO.: | / | ON BOARD: | / |
| PART NO.: | / | SIZE: | M30×1000 |
| LOT NO.: | / | DESCRIPTION: | DIN975-4.8 THREAD ROD ZP-CR6 |
| PRODUCTION DATA: | / | | |

Standard:DIN 975

Mechanical properties: ISO 898-1,CLASS 4.8

1.Chemical Composition Of Material (%)

| STEEL GRADE /HEAT NO: | C | Si | Mn | P | S | Cr | B | Ni | Al | Mo |
|-----------------------|------|------|------|------|-------|----|---|----|----|----|
| Q195/185480 | 0.07 | 0.11 | 0.39 | 0.02 | 0.033 | | | | | |

2.Dimension

| INSPECTION ITEM | SPECIFICATION | RESULT |
|---------------------------------------|----------------|---------------|
| Total Length (mm) | 990.00-1010.00 | 995.15-998.80 |
| Thread Length (mm) | FULL THREAD | OK |
| Thread Dia (mm) | 29.52-29.95 | 29.57-29.89 |
| GO Ring Gauge | M30-3.50 6h | OK |
| NO GO Ring Gauge | M30-3.50 6g | OK |
| Tensile Strength (N/mm ²) | MIN 420 | 422 |
| Hardness (HRB) | 71-99.5 | 71.8-99.4 |
| Visual | OK | OK |
| Zinc Thickness (µm) | MIN 3 | OK |

We hereby certify that the material described herein has been manufactured and tested with satisfactory results in accordance with the requirement of the above material/dimensional specifications.

THE RESULTS OF TESTS ARE SATISFACTORY

INSPECTOR:

PAN

嘉兴市锋捷贸易有限公司
 CHINFAST CO., LTD.

嘉兴市锋捷贸易有限公司

CHINFAST CO., LTD.

Address: The 15th floor of Land Mark, No.1238 HongXing Road, JiaXing, ZheJiang, China

JIAXING OFFICE:

TEL : 0086 573 82119830 , 82119831

FAX : 0086 573 82119706 , 82119716

E-mail: chinfast@chinfast.com

CERTIFICATE OF TESTS

ORDER NO.:19CF1223METANCOR

TEST DATE:2020-4-11

CERTIFICATE NO.:20CF35016X

INVOICE NO.:20CF35016X

DESCRIPTION OF PARTS

1. DIN125A FLAT WASHER ZP-CR6 BULK 25KGS/CTN

| SIZE | INSIDE DIA | OUTSIDE DIA | THICKNESS | TEST RESULT |
|------|-------------|-------------|-----------|-------------|
| M10 | 10.50-10.77 | 19.48-20 | 1.8-2.2 | OK |
| M12 | 13-13.27 | 23.48-24 | 2.3-2.7 | OK |
| M20 | 22-22.52 | 62.1-65 | 2.7-3.3 | OK |

2.DIN9021 FLAT WASHER ZP-CR6 BULK PACKING

| SIZE | INSIDE DIA | OUTSIDE DIA | THICKNESS | TEST RESULT |
|------|------------|-------------|-----------|-------------|
| M12 | 13-13.27 | 23.48-24 | 2.7-3.3 | OK |
| M20 | 22-22.52 | 58.1-60 | 3.4-4.6 | OK |
| M24 | 26-26.84 | 70.1-72 | 4.5-6 | OK |

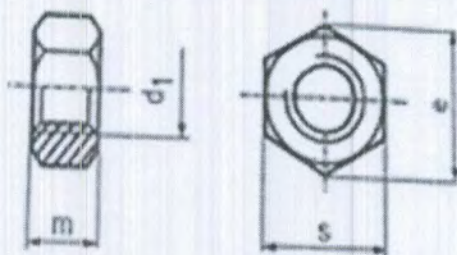

3. DIN934-/8/ HEX NUT CLASS 6 MARK:S/8/ ZP-CR6/PLAIN BULK 25KGS/CTN

| Size | p | s | e _{min} | m | TEST RESULT |
|------|------|-------------|------------------|-------------|-------------|
| M8 | 1.25 | 12.73-13.00 | 14.38 | 6.14-6.50 | OK |
| M10 | 1.50 | 16.73-17.00 | 18.90 | 7.64-8.00 | OK |
| M12 | 1.75 | 18.67-19.00 | 21.10 | 9.64-10.00 | OK |
| M 14 | 2 | 21.67-22.00 | 24.49 | 10.30-11.00 | OK |
| M 16 | 2 | 23.67-24.00 | 26.75 | 12.30-13.00 | OK |
| M 20 | 2.5 | 29.16-30.00 | 32.95 | 14.90-16.00 | OK |
| M 24 | 3 | 35.00-36.00 | 39.55 | 17.70-19.00 | OK |
| M 27 | 3.00 | 40.00-41.00 | 45.20 | 20.70-22.00 | OK |
| M 30 | 3.50 | 45.00-46.00 | 50.85 | 22.70-24.00 | OK |

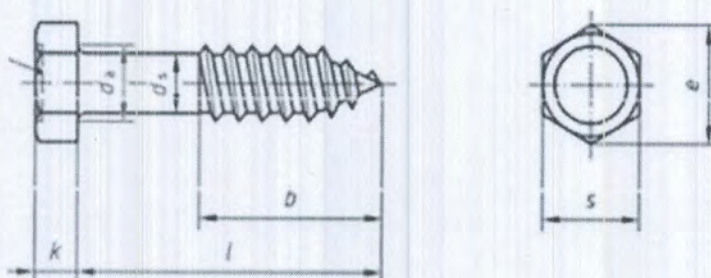

4. DIN571-4.8 HEX WOOD SCREW ZP-CR6 BULK PACKING

| SIZE | k | s | e min | l | TEST RESULT |
|------|-----------|----------|-------|-----------|-------------|
| 8x70 | 5.13-5.88 | 12.57-13 | 14.2 | 68.5-71.5 | OK |

| | | | | | |
|-------|-----------|----------|------|------------|----|
| 8x80 | 5.13-5.88 | 12.57-13 | 14.2 | 78.5-81.5 | OK |
| 8x100 | 5.13-5.88 | 12.57-13 | 14.2 | 98.5-100.5 | OK |

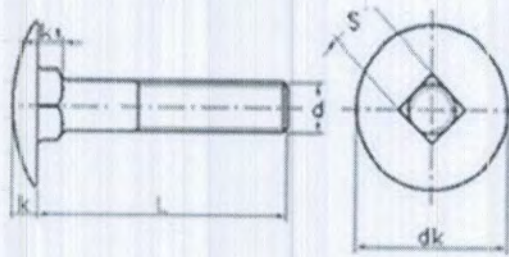

5. DIN 603-8.8 CARRIAGE BOLT MARK: FACTORY ID+8.8, ZP-CR6 BULK PACKING

| SIZE | dk | k | s | L | TEST RESULT |
|--------|-------------|-----------|------------|-----------|-------------|
| M8x60 | 19.35-20.65 | 4.12-4.88 | 7.42-8.58 | 58.5-61.5 | OK |
| M8x80 | 19.35-20.65 | 4.12-4.88 | 7.42-8.58 | 78.5-91.5 | OK |
| M10x60 | 23.35-24.65 | 4.62-5.38 | 9.42-10.58 | 58.5-61.5 | OK |
| M10x80 | 23.35-24.65 | 4.62-5.38 | 9.42-10.58 | 78.5-91.5 | OK |
| M12x60 | 29.35-30.65 | 6.05-6.95 | 11.3-12.7 | 58.5-61.5 | OK |
| M12x80 | 29.35-30.65 | 6.05-6.95 | 11.3-12.7 | 78.5-91.5 | OK |

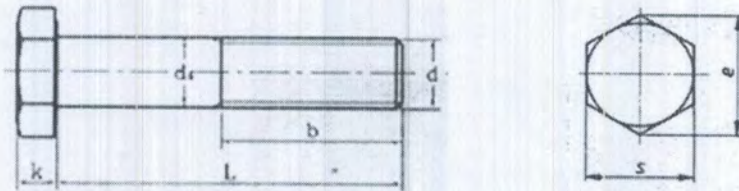

6. DIN931-4.8 HEX BOLT NO MARK, ZP-CR6 BULK 25KGS/CTN

| SIZE | e | s | k | L | TEST RESULT |
|---------|-------|-------------|-------------|-------------|-------------|
| M8x90 | 14.38 | 12.57-12.73 | 5.15-5.45 | 89.3-90.7 | OK |
| M10x120 | 18.90 | 16.73-17.00 | 6.22-6.56 | 119.3-120.7 | OK |
| M12x80 | 21.10 | 18.67-19.00 | 7.32-7.68 | 79.3-80.7 | OK |
| M14x80 | 24.49 | 21.67-22.00 | 8.62-8.98 | 79.3-80.7 | OK |
| M16x100 | 26.75 | 23.67-24.00 | 9.82-10.18 | 99.3-100.7 | OK |
| M18x70 | 30.14 | 26.16-26.67 | 11.28-11.72 | 69.4-65.6 | OK |
| M20x120 | 33.53 | 29.67-30.00 | 12.28-12.72 | 119.3-120.7 | OK |

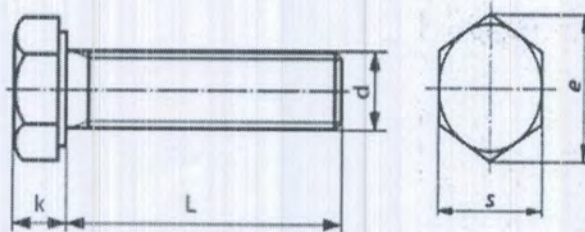

7. DIN933-4.8 HEX BOLT NO MARK ZP-CR6/PLAIN BULK 25KGS/CTN

| SIZE | e | s | k | L | TEST RESULT |
|---------|-------|-------------|-----------|-------------|-------------|
| M6x35 | 11.05 | 9.64-9.78 | 3.85-4.15 | 34.5-35.5 | OK |
| M8x16 | 14.38 | 12.57-12.73 | 5.15-5.45 | 15.65-16.35 | OK |
| M8x20 | 14.38 | 12.57-12.73 | 5.15-5.45 | 19.58-20.42 | OK |
| M10x30 | 18.90 | 16.73-17.00 | 6.22-6.56 | 29.5-30.5 | OK |
| M10x40 | 18.90 | 16.73-17.00 | 6.22-6.56 | 39.5-40.5 | OK |
| M10x50 | 18.90 | 16.73-17.00 | 6.22-6.56 | 49.5-50.5 | OK |
| M10x100 | 18.90 | 16.73-17.00 | 6.22-6.56 | 99.3-100.7 | OK |

| | | | | | |
|--------|-------|-------------|------------|-----------|----|
| M14x30 | 24.49 | 21.67-22.00 | 8.62-8.98 | 29.5-30.5 | OK |
| M14x40 | 24.49 | 21.67-22.00 | 8.62-8.98 | 39.5-40.5 | OK |
| M14x50 | 24.49 | 21.67-22.00 | 8.62-8.98 | 49.5-50.5 | OK |
| M14x70 | 24.49 | 21.67-22.00 | 8.62-8.98 | 69.4-70.6 | OK |
| M16x40 | 26.75 | 23.67-24.00 | 9.82-10.18 | 39.5-40.5 | OK |
| M16x50 | 26.75 | 23.67-24.00 | 9.82-10.18 | 49.5-50.5 | OK |

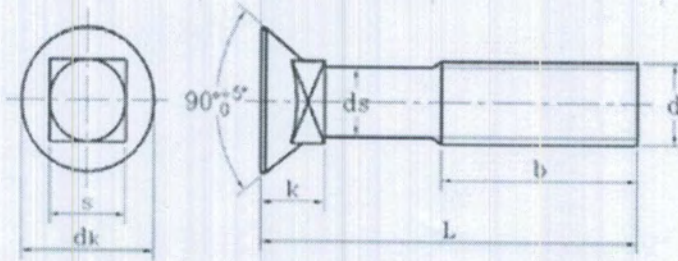

8.DIN 608-4.8 CARRIAGE BOLT NO MARK, PLAIN BULK PACKING

| SIZE | k | s | dk | l | TEST RESULT |
|--------|------------|-----------|-------------|-------------|-------------|
| M12x45 | 9.95-11.05 | 11.3-12.7 | 23.35-24.65 | 43.75-46.25 | OK |

THE RESULTS OF TESTS ARE SATISFACTORY
INSPECTOR: _____

PAN 嘉兴市锋捷贸易有限公司
CHINFAST CO., LTD.

嘉兴市锋捷贸易有限公司
CHINFAST CO., LTD.

JIAXING OFFICE:
 TEL : 0086 573 82119830 , 82119831
 FAX : 0086 573 82119706 , 82119716
 E-mail: chinfast@chinfast.com

Address: The 15th floor of Land Mark, No.1238 HongXing Road, JiaXing, ZheJiang, China

CERTIFICATE OF TESTS

ORDER NO.:20CF1204METANCOR / TEST DATE:2021-05-30 CERTIFICATE NO.:21CF12070TC
 21CF0325METANCOR

INVOICE NO.:21CF12070
 DESCRIPTION OF PARTS

1. DIN125A FLAT WASHER ZP-CR6 25KGS/CTN PACKING

| Size | Inside Dia. | Outside Dia. | Thickness | Test Result |
|------|-------------|--------------|-----------|-------------|
| M16 | 17.00-17.27 | 29.48-30.00 | 2.70-3.30 | OK |
| M18 | 19.00-19.33 | 33.38-34.00 | 2.70-3.30 | OK |
| M24 | 25.00-25.33 | 43.38-44.00 | 3.70-4.30 | OK |
| M27 | 28.00-28.33 | 49.38-50.00 | 3.70-4.30 | OK |

2. DIN9021 FLAT WASHER ZP-CR6 25KGS/CTN PACKING

| Size | Inside Dia. | Outside Dia. | Thickness | Test Result |
|------|-------------|--------------|-----------|-------------|
| M8 | 8.40-8.62 | 23.48-24.00 | 1.80-2.20 | OK |
| M10 | 10.50-10.77 | 29.48-30.00 | 2.30-2.70 | OK |
| M12 | 13.00-13.27 | 36.38-37.00 | 2.70-3.30 | OK |

3. DIN933-4.8 HEX BOLT NO MARK ZP-CR6 25KGS/CTN PACKING

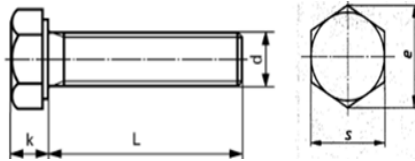

| Size | e min | k | s | L | Test Result |
|---------|-------|------------|-------------|---------------|-------------|
| M8x40 | 14.38 | 5.15-5.45 | 12.73-13.00 | 39.50-40.50 | OK |
| M8x45 | 14.38 | 5.15-5.45 | 12.73-13.00 | 44.50-45.50 | OK |
| M10x40 | 18.90 | 6.22-6.56 | 16.73-17.00 | 39.50-40.50 | OK |
| M16x50 | 26.75 | 9.82-10.18 | 23.67-24.00 | 49.50-50.50 | OK |
| M16x60 | 26.75 | 9.82-10.18 | 23.67-24.00 | 59.40-60.60 | OK |
| M16x90 | 26.75 | 9.82-10.18 | 23.67-24.00 | 89.30-90.70 | OK |
| M16x100 | 26.75 | 9.82-10.18 | 23.67-24.00 | 99.30-100.70 | OK |
| M16x120 | 26.75 | 9.82-10.18 | 23.67-24.00 | 119.30-120.70 | OK |

4. DIN934-/8/ HEX NUT CLASS 6 MARK:S/8/ ZP-CR6 25KGS/CTN PACKING

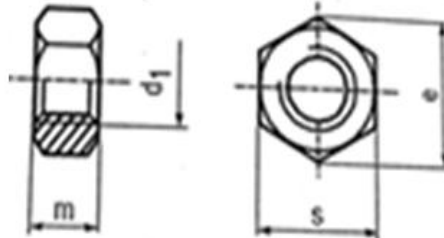

| Size | p | m | s | e min | Test Result |
|------|------|-------------|-------------|-------|-------------|
| M10 | 1.50 | 7.64-8.00 | 16.73-17.00 | 18.90 | OK |
| M12 | 1.75 | 9.64-10.00 | 18.67-19.00 | 21.10 | OK |
| M14 | 2.00 | 10.30-11.00 | 21.67-22.00 | 24.49 | OK |
| M16 | 2.00 | 12.30-13.00 | 23.67-24.00 | 26.75 | OK |
| M20 | 2.50 | 14.90-16.00 | 29.16-30.00 | 32.95 | OK |

5. DIN934 HEX NUT CLASS 10 MARK: S 10, BLACK 25KGS/CTN PACKING

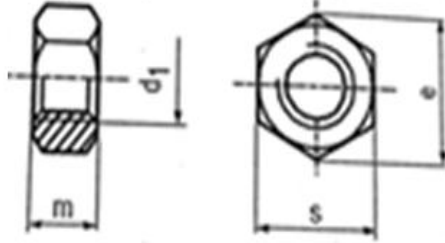

| Size | p | m | s | e min | Test Result |
|------|------|-------------|-------------|-------|-------------|
| M16 | 2.00 | 12.30-13.00 | 23.67-24.00 | 26.75 | OK |
| M20 | 2.50 | 14.90-16.00 | 29.16-30.00 | 32.95 | OK |

6. DIN7504P PHIL. FLAT HEAD SELF DRILLING SCREW ZP-CR6 BULK PACKING

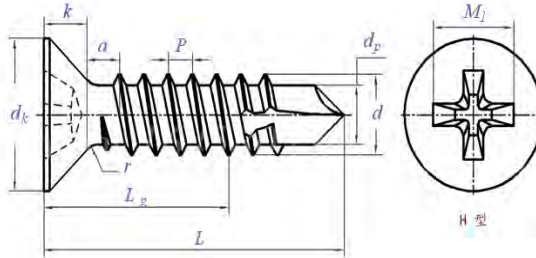

| Size | p | dk | k | M | Test Result |
|--------|------|-----------|------|------|-------------|
| 3.9x19 | 1.30 | 7.14-7.50 | 2.30 | 4.60 | OK |
| 3.9x22 | 1.30 | 7.14-7.50 | 2.30 | 4.60 | OK |
| 3.9x32 | 1.30 | 7.14-7.50 | 2.30 | 4.60 | OK |
| 3.9x35 | 1.30 | 7.14-7.50 | 2.30 | 4.60 | OK |

7. PHIL.#2 MODIFIED TRUSS HEAD SCREW DRILLING POINT C1022 HARDEN ZP-CR6 BULK PACKING

| Size | Outer Dia. | Head Height | Head Dia. | Test Result |
|--------|------------|-------------|-------------|-------------|
| 4.2x13 | 4.03-4.22 | 1.62-2.50 | 10.20-10.50 | OK |
| 4.2x16 | 4.03-4.22 | 1.62-2.50 | 10.20-10.50 | OK |
| 4.2x19 | 4.03-4.22 | 1.62-2.50 | 10.20-10.50 | OK |
| 4.2x25 | 4.03-4.22 | 1.62-2.50 | 10.20-10.50 | OK |
| 4.2x32 | 4.03-4.22 | 1.62-2.50 | 10.20-10.50 | OK |
| 4.2x41 | 4.03-4.22 | 1.62-2.50 | 10.20-10.50 | OK |
| 4.2x51 | 4.03-4.22 | 1.62-2.50 | 10.20-10.50 | OK |

8. DIN7504N PHIL. PAN HEAD SELF DRILLING SCREW ZP-CR6 BULK PACKING

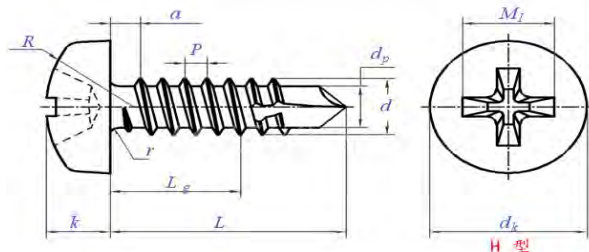

| Size | p | dk | k | M | Test Result |
|--------|------|-----------|-----------|------|-------------|
| 3.9x16 | 1.30 | 7.14-7.50 | 2.55-2.80 | 4.40 | OK |
| 3.9x19 | 1.30 | 7.14-7.50 | 2.55-2.80 | 4.40 | OK |
| 3.9x22 | 1.30 | 7.14-7.50 | 2.55-2.80 | 4.40 | OK |
| 3.9x25 | 1.30 | 7.14-7.50 | 2.55-2.80 | 4.40 | OK |
| 3.9x32 | 1.30 | 7.14-7.50 | 2.55-2.80 | 4.40 | OK |

9. DIN7505 CHIPBOARD SCREW WITH DOUBLE FLAT HEAD, POZI DRIVE, HARDEN, YZP-CR6 BULK PACKING

| Size | Outer Dia. | Head Dia. | Pitch | Length | Test Result |
|--------|------------|-------------|------------|-------------|-------------|
| 3,0x20 | 2.75-3.00 | 5.70-6.00 | 1.35± 0.14 | 18.95-21.05 | OK |
| 3,5x20 | 3.20-3.50 | 6.64-7.00 | 1.60± 0.16 | 18.95-21.05 | OK |
| 3,5x25 | 3.20-3.50 | 6.64-7.00 | 1.60± 0.16 | 23.95-26.05 | OK |
| 3,5x30 | 3.20-3.50 | 6.64-7.00 | 1.60± 0.16 | 28.95-31.05 | OK |
| 3,5x35 | 3.20-3.50 | 6.64-7.00 | 1.60± 0.16 | 33.75-36.25 | OK |
| 4,0x45 | 3.70-4.00 | 7.64-8.00 | 1.80± 0.18 | 43.75-46.25 | OK |
| 4,0x60 | 3.70-4.00 | 7.64-8.00 | 1.80± 0.18 | 58.50-61.50 | OK |
| 5,0x30 | 4.70-5.00 | 9.64-10.00 | 2.20± 0.22 | 28.95-31.05 | OK |
| 5,0x40 | 4.70-5.00 | 9.64-10.00 | 2.20± 0.22 | 38.75-41.25 | OK |
| 5,0x50 | 4.70-5.00 | 9.64-10.00 | 2.20± 0.22 | 48.75-51.25 | OK |
| 5,0x60 | 4.70-5.00 | 9.64-10.00 | 2.20± 0.22 | 58.50-61.50 | OK |
| 5,0x90 | 4.70-5.00 | 9.64-10.00 | 2.20± 0.22 | 88.25-91.75 | OK |
| 6,0x60 | 5.70-6.00 | 11.57-12.00 | 2.60± 0.26 | 58.50-61.50 | OK |
| 6,0x70 | 5.70-6.00 | 11.57-12.00 | 2.60± 0.26 | 68.50-71.50 | OK |
| 6,0x80 | 5.70-6.00 | 11.57-12.00 | 2.60± 0.26 | 78.50-81.50 | OK |
| 6,0x90 | 5.70-6.00 | 11.57-12.00 | 2.60± 0.26 | 88.25-91.75 | OK |

10. Plastic plug with Nail screw Y-type BULK PACKING

| Size | Head Dia. | Length | Test Result |
|-------|-----------|--------------|-------------|
| 6x40 | 5.50-6.50 | 39.00-41.00 | OK |
| 6x60 | 5.50-6.50 | 59.00-61.00 | OK |
| 6x80 | 5.50-6.50 | 79.00-81.00 | OK |
| 8x100 | 7.50-8.50 | 99.00-101.00 | OK |

11. Plastic plug with Nail screw T-type BULK PACKING

| Size | Head Dia. | Length | Test Result |
|------|-----------|-------------|-------------|
| 6x60 | 5.50-6.50 | 59.00-61.00 | OK |

12. DIN127 SPRING WASHER ZP-CR3 25KGS/CTN PACKING

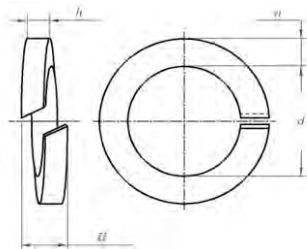

| Size | d | n | h | H | Test Result |
|------|-------------|-----------|-----------|-----------|-------------|
| M12 | 12.20-12.70 | 3.80-4.20 | 2.35-2.65 | 5.00-5.90 | OK |
| M20 | 20.20-21.20 | 5.80-6.20 | 3.80-4.20 | 8.00-9.40 | OK |

13. KNURLED DROP IN ANCHORS YZP BULK PACKING

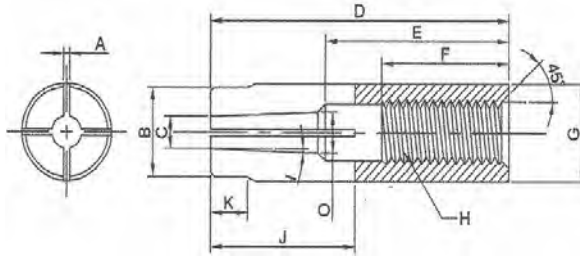

| Size | C | D | G | H | Test Result |
|----------|-------------|-------------|-------------|-------|-------------|
| 8X10X30 | 3.90-4.55 | 29.50-30.00 | 9.70-10.00 | P1.25 | OK |
| 10X12X40 | 5.80-6.20 | 39.50-40.00 | 11.70-12.00 | P1.50 | OK |
| 12X16X50 | 7.90-8.20 | 49.50-50.00 | 15.70-16.00 | P1.75 | OK |
| 16X20X65 | 10.80-11.70 | 64.50-65.00 | 19.70-20.00 | P2.00 | OK |

嘉兴市锋捷贸易有限公司
CHINFAST CO., LTD.

THE RESULTS OF TESTS ARE SATISFACTORY

INSPECTOR: _____

PAN

CERTIFICATE OF TESTS

ORDER NO.:19CF1223METANCOR

TEST DATE:2020-4-11

CERTIFICATE NO.:20CF35016X

INVOICE NO.:20CF35016X

1/3

DESCRIPTION OF PARTS

1. DIN125A FLAT WASHER ZP-CR6 BULK 25KGS/CTN

| SIZE | INSIDE DIA | OUTSIDE DIA | THICKNESS | TEST RESULT |
|------|------------|-------------|-----------|-------------|
| M8 | 8.4-8.62 | 15.57-16 | 1.4-1.8 | OK |
| M12 | 13-13.27 | 23.48-24 | 2.3-2.7 | OK |
| M16 | 17-17.27 | 29.48-30 | 2.7-3.3 | OK |

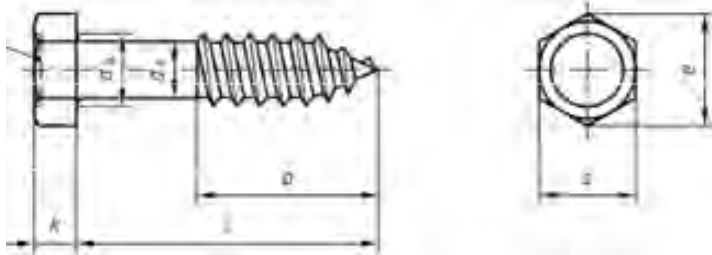

2. DIN571-4.8 HEX WOOD SCREW ZP-CR6 BULK PACKING

| SIZE | k | s | e min | l | TEST RESULT |
|------|-----------|----------|-------|-----------|-------------|
| 8x60 | 5.13-5.88 | 12.57-13 | 14,2 | 58.5-61.5 | OK |
| 8x70 | 5.13-5.88 | 12.57-13 | 14,2 | 68.5-71.5 | OK |
| 8x80 | 5.13-5.88 | 12.57-13 | 14,2 | 78.5-81.5 | OK |

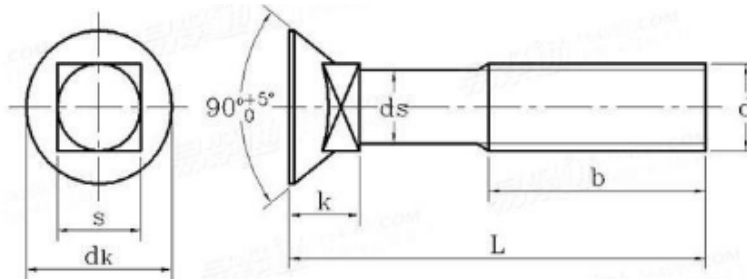

3. DIN 608-4.8 CARRIAGE BOLT NO MARK, PLAIN BULK PACKING

| SIZE | k | s | dk | l | TEST RESULT |
|--------|-------------|-------------|-------------|-------------|-------------|
| M12x45 | 9.95-11.05 | 11.3-12.7 | 23.35-24.65 | 43.75-46.25 | OK |
| M20x80 | 13.95-15.05 | 19.72-20.52 | 35.2-36.80 | 78.5-81.5 | OK |

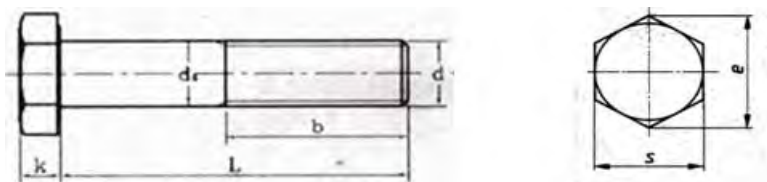

4. DIN931-4.8 HEX BOLT NO MARK, ZP-CR6 BULK 25KGS/CTN

| SIZE | e | s | k | L | TEST RESULT |
|--------|-------|-------------|-----------|-----------|-------------|
| M14x50 | 24,49 | 21.67-22.00 | 8.62-8.98 | 49.5-50.5 | OK |
| M14x60 | 24,49 | 21.67-22.00 | 8.62-8.98 | 59.4-60.6 | OK |

2/3

| | | | | | |
|---------|-------|-------------|-----------|------------|----|
| M14x70 | 24,49 | 21.67-22.00 | 8.62-8.98 | 69.4-70.6 | OK |
| M14x100 | 24,49 | 21.67-22.00 | 8.62-8.98 | 99.3-100.7 | OK |

| | | | | | |
|--------|-------|-------------|-------------|-----------|----|
| M16x70 | 26,75 | 23.67-24.00 | 9.82-10.18 | 69.4-70.6 | OK |
| M20x90 | 33,53 | 29.67-30.00 | 12.28-12.72 | 89.3-90.7 | OK |

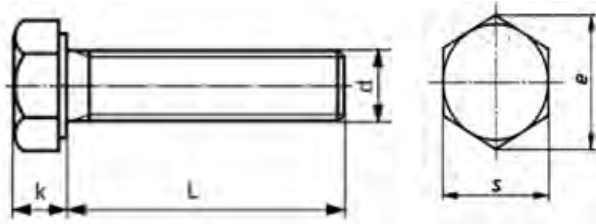

5. DIN933-4.8 HEX BOLT NO MARK ZP-CR6/PLAIN BULK 25KGS/CTN

| SIZE | e | s | k | L | TEST RESULT |
|---------|-------|-------------|------------|-------------|-------------|
| M 6x60 | 11,05 | 9.64-9.78 | 3.85-4.15 | 59.4-60.6 | OK |
| M8x25 | 14,38 | 12.57-12.73 | 5.15-5.45 | 24.5-25.5 | OK |
| M8x30 | 14,38 | 12.57-12.73 | 5.15-5.45 | 29.5-30.5 | OK |
| M8x50 | 14,38 | 12.57-12.73 | 5.15-5.45 | 49.5-50.5 | OK |
| M10x30 | 18,90 | 16.73-17.00 | 6.22-6.56 | 29.5-30.5 | OK |
| M10x35 | 18,90 | 16.73-17.00 | 6.22-6.56 | 34.5-35.5 | OK |
| M10x60 | 18,90 | 16.73-17.00 | 6.22-6.56 | 59.4-60.6 | OK |
| M10x120 | 18,90 | 16.73-17.00 | 6.22-6.56 | 119.3-120.7 | OK |
| M12x30 | 21,10 | 18.67-19.00 | 7.32-7.68 | 29.5-30.5 | OK |
| M12x40 | 21,10 | 18.67-19.00 | 7.32-7.68 | 39.5-40.5 | OK |
| M12x70 | 21,10 | 18.67-19.00 | 7.32-7.68 | 69.4-70.6 | OK |
| M12x100 | 21,10 | 18.67-19.00 | 7.32-7.68 | 99.3-100.7 | OK |
| M14x70 | 24,49 | 21.67-22.00 | 8.62-8.98 | 69.4-70.6 | OK |
| M16x40 | 26,75 | 23.67-24.00 | 9.82-10.18 | 39.5-40.5 | OK |
| M16x50 | 26,75 | 23.67-24.00 | 9.82-10.18 | 49.5-50.5 | OK |
| M16x60 | 26,75 | 23.67-24.00 | 9.82-10.18 | 59.4-60.6 | OK |
| M16x70 | 26,75 | 23.67-24.00 | 9.82-10.18 | 69.4-70.6 | OK |
| M16x120 | 26,75 | 23.67-24.00 | 9.82-10.18 | 119.3-120.7 | OK |

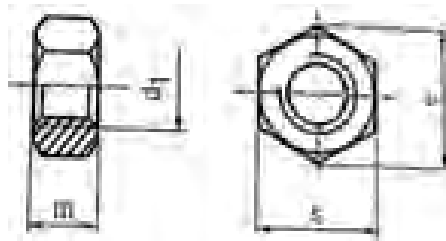

6. DIN934-/8/ HEX NUT CLASS 6 MARK:S/8/ ZP-CR6/PLAIN BULK 25KGS/CTN

| Size | p | s | e _{min} | m | TEST RESULT |
|------|------|-------------|------------------|-------------|-------------|
| M8 | | | | | OK |
| M10 | 1,50 | 16.73-17.00 | 18,90 | 7.64-8.00 | OK |
| M12 | 1,75 | 18.67-19.00 | 21,10 | 9.64-10.00 | OK |
| M 18 | 2,50 | 29.16-30.00 | 29,56 | 14.90-16.00 | OK |
| M 27 | 3,00 | 40.00-41.00 | 45,20 | 20.70-22.00 | OK |
| M 30 | 3,50 | 45.00-46.00 | 50,85 | 22.70-24.00 | OK |

7. DIN9021 FLAT WASHER ZP-CR6 BULK PACKING

| SIZE | INSIDE DIA | OUTSIDE DIA | THICKNESS | TEST RESULT |
|------|------------|-------------|-----------|-------------|
| M8 | 8.4-8.62 | 15.57-16 | 1.8-2.2 | OK |
| M10 | 10.5-10.77 | 19.48-20 | 2.3-2.7 | OK |
| M12 | 13-13.27 | 23.48-24 | 2.7-3.3 | OK |

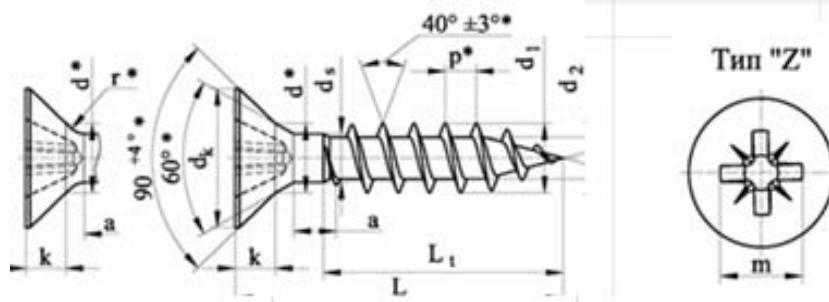

**8.DIN7505 DOUBLE FLAT HEAD WITH POZI CHIPBOARD SCREW
C1022 HARDEN ZP-CR6/YZP-CR6 BULK PACKING**

| Code/ Size | d_k | d_1 | k max | L | Test result |
|------------|------------|-----------|-------|-------------|-------------|
| 2,5x20 | 4.60-5.90 | 2.30-2.45 | 1,50 | 18.95-21.05 | OK |
| 3,0x25 | 5.90-6.20 | 2.90-3.10 | 1.80 | 23.75-26.25 | OK |
| 3.5x16 | 6.64-7.00 | 3.20-3.50 | 2.00 | 15.10-16.90 | OK |
| 4,0x16 | 7.64-8.00 | 3.70-4.00 | 2.35 | 15.10-16.90 | OK |
| 4,0x20 | 7.64-8.00 | 3.70-4.00 | 2.35 | 18.95-21.05 | OK |
| 4,0x25 | 7.64-8.00 | 3.70-4.00 | 2.35 | 23.75-26.25 | OK |
| 4,0x30 | 7.64-8.00 | 3.70-4.00 | 2.35 | 28.95-31.05 | OK |
| 4,0x40 | 7.64-8.00 | 3.70-4.00 | 2.35 | 38.75-41.25 | OK |
| 4,0x50 | 7.64-8.00 | 3.70-4.00 | 2.35 | 48.75-51.25 | OK |
| 5,0x70 | 9.64-10.00 | 4.70-5.00 | 2.85 | 68.50-71.50 | OK |

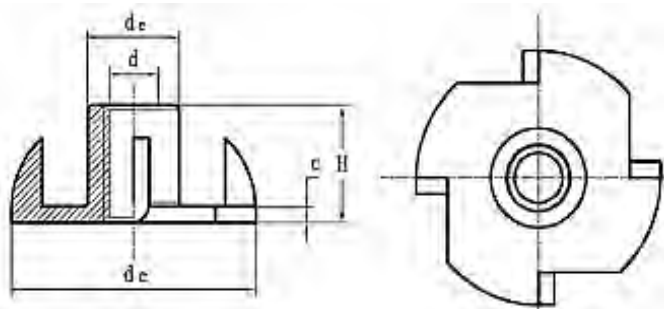

9.DIN1624 TEE NUT NO MARK ZP-CR6 BULK PACKING

| SIZE | d_e | H | d_c | c | TEST RESULT |
|----------|-------|-------|-------|------|-------------|
| M8x11x22 | 10 | 12,75 | 22 | 1,75 | OK |

THE RESULTS OF TESTS ARE SATISFACTORY

INSPECTOR:

PAN

嘉兴市锋捷贸易有限公司

CHINFAST CO., LTD.

JIAXING OFFICE:

TEL: 0086 573 82119830, 82119831

FAX: 0086 573 82119706, 82119716

E-mail: chinfast@chinfast.com

Address: The 15th floor of Land Mark, No.1238 HongXing Road, JiaXing, ZheJiang, China

CERTIFICATE OF TESTS

ORDER NO.:19CF1223METANCOR TEST DATE:2020-4-11 CERTIFICATE NO.:20CF35016X

INVOICE NO.:20CF35016X

DESCRIPTION OF PARTS

| | | | |
|------------------|------------|--------------|------------------------------|
| INV. NO.: | 20CF35016X | QUANTITY: | / |
| P.O.NO.: | / | TEST DATE: | 11.04.2020 |
| S/C NO.: | / | ON BOARD: | / |
| PART NO.: | / | SIZE: | M8×1000 |
| LOT NO.: | / | DESCRIPTION: | DIN975-4.8 THREAD ROD ZP-CR6 |
| PRODUCTION DATA: | / | | |

Standard:DIN 975

Mechanical properties: ISO 898-1,CLASS 4.8

1.Chemical Composition Of Material (%)

| STEEL GRADE /HEAT NO: | C | Si | Mn | P | S | Cr | B | Ni | Al | Mo |
|--------------------------|------|------|------|------|-------|----|---|----|----|----|
| Q195/185480 | 0,07 | 0,11 | 0,39 | 0,02 | 0,033 | | | | | |

2.Dimension

| INSPECTION ITEM | SPECIFICATION | RESULT |
|---------------------------------------|----------------|---------------|
| Total Length (mm) | 990.00-1010.00 | 995.97-999.56 |
| Thread Length (mm) | FULL THREAD | OK |
| Thread Dia (mm) | 7.76-7.97 | 7.79-7.94 |
| GO Ring Gauge | M8-2.00 6h | OK |
| NO GO Ring Gauge | M8-2.00 6h | OK |
| Tensile Strength (N/mm ²) | MIN 420 | 422 |
| Hardness (HRB) | 71-99.5 | 71.8-99.4 |
| Visual | OK | OK |
| Zinc Thickness (µm) | MIN 3 | OK |

We hereby certify that the material described herein has been manufactured and tested with satisfactory results in accordance with the requirement of the above material/dimensional specifications.

THE RESULTS OF TESTS ARE SATISFACTORY

INSPECTOR:

PAN



DECLARAȚIE
Privind livrare pe paleți

Către IMSP Spitalul Clinic Republican „Timofei Moșneaga”
Codul fiscal/IDNO 1003600150783
MD-2025, MOLDOVA, mun.Chișinău, mun.Chișinău, str. N. Testemiteanu 29

Stimați domni,

Ca urmare a anunțului/invitației de participare/de preselectie apărut în Buletinul achizițiilor publice ocds-b3wdp1-MD-1713766678534 din 22.04.2023 privind aplicarea procedurii pentru atribuirea contractului Materiale de construcție, materialelor tehnico-sanitare și produselor conexe pentru anul 2024, etapa I

Declărăm de proprie răspundere că la livrare produselor de greutate sau voluminoase, se va livra pe paleți

Data completării 17.05.2024 Cu stimă,

Ofertant/candidat

S.R.L. Metancor-Com





Declarație

Privind prezentarea mostrelor

Către [IMSP Spitalul Clinic Republican „Timofei Moșneaga”](#)
Codul fiscal/IDNO [1003600150783](#)
MD-2025, MOLDOVA, mun.Chișinău, mun.Chișinău, str. N. Testemiteanu 29

Stimați domni,

Ca urmare a anunțului/invitației de participare/de preselecție apărut în Buletinul achizițiilor publice [ocds-b3wdp1-MD-1713766678534](#) din 22.04.2023 privind aplicarea procedurii pentru atribuirea contractului Materiale de construcție, materialelor tehnico-sanitare și produselor conexe pentru anul 2024, etapa I

Ne obligăm, la solicitarea Dvs. să vă prezentăm mostre în decurs de 5 zile de la momentul solicitării.

Data completării 17.05.2024 Cu stimă,

Ofertant/candidat

S.R.L. Metancor-Com

