

S.C. "VALDCONGRUP" S.R.L.

C/f: 1009600000374

Email: valdcongrup@gmail.com

Tel: 0 22 428393; 0 78 664664

Fax: 0 22 428062

Adresa: str. Uzinelor 171/2, Chișinău, Republica Moldova



FORMULARUL F3.12

DECLARAȚIE

privind personalul de specialitate propus pentru implementarea contractului

Nr. d/o	Funcția	Nume Prenume	Studii de specialitate	Vechimea în munca în specialitate (ani)	Numărul și denumirea lucrărilor similare executate în calitate de conducător	Numărul certificatului de atestare Data eliberării
	1	2	3	4	5	6
1	Diriginte de Șantier	Țurcan Anatolii	UTM	30	Conform Anexei	Nr. 2567 din 24.12.2014
	1. Construcții civile, industriale și agrozootehnice					
2	Diriginte de Șantier Lucrări Specializate	Țurcan Anatolii	UTM	30	Conform Anexei	Nr. 0961 din 23.12.2014
	1. Instalații și rețele de alimentare cu apă și canalizare					
	2. Instalații și rețele de încălzire					
3. Instalații de ventilație și climatizare						
3	Elaborator de Devize	Țurcan Denis	UTM	10	Conform Anexei	-
	1. Domeniile: D. Elaborarea devizelor: Devize de cheltuieli.					Nr. 161 din 15.09.2016
	2. Certificat privind examinarea cunoștințelor în domeniul protecției muncii					Proces verbal nr. 5 din 7.02.2015
4	Inginer la Lucrări de Proiecte și Devize	Ceban Igor	UTM	10	Conform Anexei	-
5	Elaborator de Devize	Salamandîc Olga	UTM	2	Conform Anexei	-
	1. Specialist securitatea și sănătatea în muncă					Nr. 51 din 26.01.2018
	2. Inginer protecția antiincendiară					-

Specialiști		
Nr.	Nume Prenume	Specialitatea
Echipa - Mecanizatori și Logistică		
1	Beiu Ion	Șofer autocamion
2	Guler Ion	Șofer autocamion
3	Guștiuc Ion	Șofer autocamion
4	Popa Ion	Mașinist la excavatorul cu o singură cupă
5	Sirbu Dumitru	Mașinist la excavatorul cu o singură cupă
6	Lupașcu Iachim	Mașinist la excavatorul cu o singură cupă
7	Țurcan Grigore	Mașinist la excavatorul cu o singură cupă
8	Bejenaru Veaceslav	Sudor
9	Babei Petru	Electrogazosudor
10	Pavalachi Vladimir	Sudor cu gaze
11	Rotar Olexandru	Muncitor auxiliar
12	Căciula Anatolii	Electrician-montator-cablator
13	Mamaevski Ivan	Electrician-montator-cablator
Echipa - Instalatori rețele edilitare		
14	Aftenii Grigorii	Sudor mase plastice
	Permis de exercitare nr. 0330-18 din 02.03.2018 - Sudor mase plastice îmbinarea țevelor cap la cap	
15	Blîndu Edgar	Sudor mase plastice
	Permis de exercitare nr. 0206-19 din 15.02.2019 - Sudor mase plastice, sudarea cu mufe cu elemente de încălzire și sudarea cap la cap	
16	Tîrsîna Victor	Sudor mase plastice
	Permis de exercitare nr. 0207-19 din 15.02.2019 - Sudor mase plastice, sudarea cu mufe cu elemente de încălzire și sudarea cap la cap	
17	Iachim Vitalie	Electrosudor la sudarea manuală
	Permis de exercitare nr. 0284 - 19 din 20.02.2019 - Electrosudor/Sudor cu gaze/Sudor cu mase plastice	
18	Doaga Nicolai	Electrogazosudor
	Permis de exercitare nr. 0280 - 19 din 22.02.2019 - Electrogazosudor	
19	Hincota Oleg	Electrogazosudor
	Permis de exercitare nr. 0285-19 din 20.02.2019 - Electrogazosudor	
20	Calestru Ion	Montator conducte exterioare
	Permis de exercitare nr. 0104-19 din 29.01.2019 - Montator conducte exterioare	
21	Iorga Vasile	Montator conducte exterioare
	Permis de exercitare nr. 0103-19 din 29.01.2019 - Montator conducte exterioare	
22	Tcacenco Igor	Lacățuș-instalator tehnica sanitară
23	Coptu Cătălin	Lacățuș-instalator tehnica sanitară
24	Leca Cristian	Lacățuș-instalator tehnica sanitară
25	Boian Ștefan	Muncitor auxiliar
26	Buinovschii Maxim	Muncitor auxiliar
27	Leca Mihail	Muncitor auxiliar
28	Savin Mihail	Muncitor auxiliar
29	Sîrghi Georghe	Muncitor auxiliar

Echipa - Construcții capitale și Reconstrucții

30	Leca Gheorghe	Tîmplar în construcții
31	Leca Nicolae	Tîmplar în construcții
32	Tulbure Grigorii	Tîmplar în construcții
33	Vasiliev Ion	Tîmplar în construcții
34	Dzubețchi Serghei	Pietrar zidar
35	Doncilă Gheorghe	Tencuitor
36	Leca Alexei	Tencuitor
37	Leca Andrei	Tencuitor
38	Rusu Nicolae	Tencuitor
39	Vasiliev Pantelimon	Tencuitor
40	Caraman Vasile	Muncitor auxiliar
41	Cazac Sergiu	Muncitor auxiliar
42	Dzubețchii Igor	Muncitor auxiliar
43	Leca Cristian	Muncitor auxiliar
44	Socolovschi Valeriu	Muncitor auxiliar

Semnat:



(semnătura)

Nume:

Denis ȚURCAN

Funcția în cadrul firmei:

Director

Denumirea firmei și sigiliu:

VALDCONGRUP S.R.L.



S.C. "VALDCONGRUP" S.R.L.

C/f: 1009600000374

Email: valdcongrup@gmail.com

Tel: 0 22 428393; 0 78 664664

Fax: 0 22 428062

Adresa: str. Uzinelor 171/2, Chișinău, Republica Moldova



CERTIFICATE DE ATESTARE

TEHNICO-PROFESIONALĂ

A DIRIGINTELUI DE ȘANTIER/SPECIALIȘTILOR CALIFICAȚI

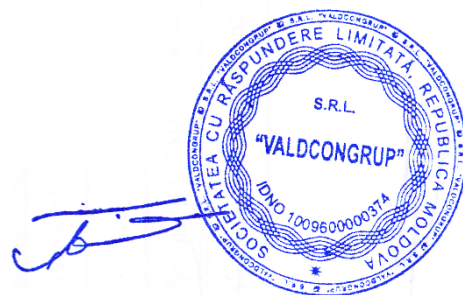

CERTIFICATE DE ATESTARE TEHNICO-PROFESIONALĂ

A DIRIGINȚILOR DE ȘANTIER/PERSONALULUI CALIFICAT

Ca urmare a participării "Valdcongrup" SRL la procedura de achiziție publică, vă prezentăm spre examinare certificatele de atestare tehnico-profesională și a personalului calificat prezentat în F3.12 "Declarație privind personalul de specialitate propus pentru implementarea contractului".

1. **Țurcan Anatolii** – Diriginte de Șantier. Domeniile: Construcții civile, industriale și agrozootehnice



Figura 1. Vedere față - Legitimatie Seria 2014-DȘ, Nr.2567



Figura 2. Vedere spate - Legitimatie Seria 2014-DȘ, Nr.2567



REPUBLICA  **MOLDOVA**

**MINISTERUL DEZVOLTĂRII
REGIONALE ȘI CONSTRUCȚIILOR**

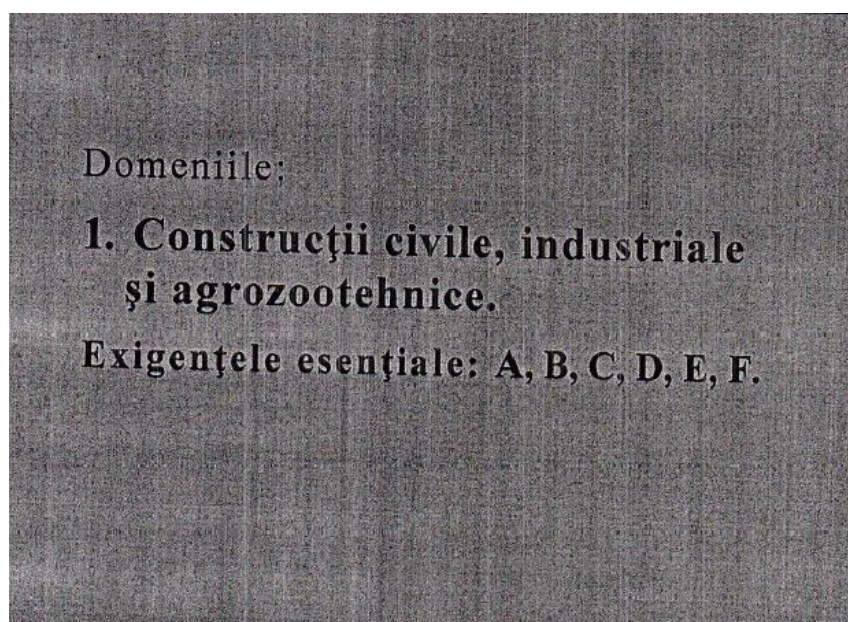
CERTIFICAT

de atestare tehnico-profesională

Seria 2014-DȘ **Numărul 2567**

Eliberat domnului (doamnei): **Țurcan Anatolii**

Pentru a activa în calitate de: **Diriginte de șantier**

Domeniile:

1. Construcții civile, industriale și agrozootehnice.

Exigențele esențiale:

- A - rezistență și stabilitate;
- B - siguranță în exploatare;
- C - siguranță la foc;
- D - igienă, sănătatea oamenilor, refacerea și protecția mediului înconjurător;
- E - izolație termică, hidrofugă și economie de energie;
- F - protecție împotriva zgomotului.

Data eliberării **24 decembrie 2014**

Valabil până la **24 decembrie 2019**





Anatolie ZOLOTCOV



Viceministru



Figura 3. Certificat de atestare tehnico-profesională Seria 2014-DȘ, Nr. 2567

2. **Țurcan Anatolii** – Diriginte de Șantier cu executarea lucrărilor specializate și instalațiilor aferente construcțiilor.

Domeniile:

1. Instalații și rețele de alimentare cu apă și canalizare;
2. Instalații și rețele de încălzire;
3. Instalații de ventilare și climatizare.



Figura 3. Vedere față - Legitimatie Seria 2014-DLS, Nr.0961



Figura 4. Vedere spate – Legitimatie Seria 2014-DLS, Nr.0961



Figura 5. Certificat de atestare tehnico-profesională Seria 2014-DLS, Nr.0961

3. Țurcan Denis – Elaborator de devize

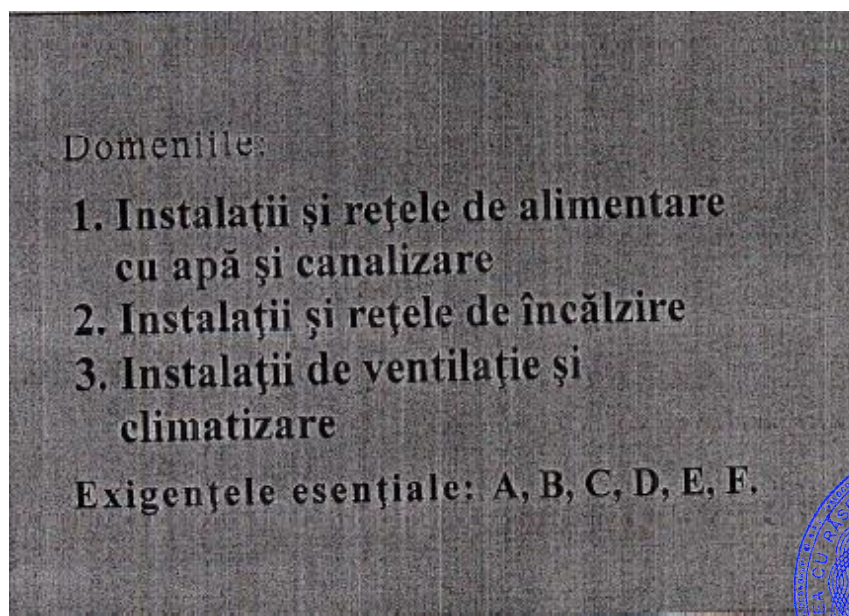
Domeniile:

1. D.Elaborarea devizelor: Devize de cheltuieli.
2. Certificat privind examinarea cunoștințelor în domeniul protecției muncii și relații de muncă a specialiștilor

Figura 6. Vedere față - Legitimație Seria 2016-D Nr.161



Domeniul (iile):

D. Elaborarea devizelor:

Elaborarea devizelor de cheltuieli.

Figura 7. Vedere spate - Legitimație Seria 2016-D, Nr.161





Figura 8. Certificat de atestare tehnico-profesională Seria 2016-D, Nr.161

2. Certificat privind examinarea cunoștințelor în domeniul protecției muncii și relații de muncă a specialiștilor

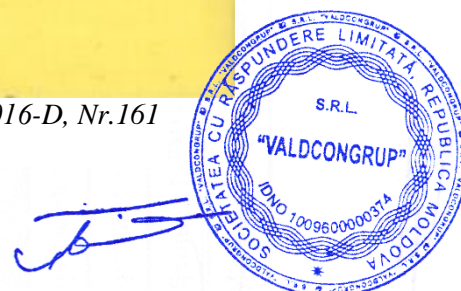

ÎNTRERINDEREA DE STAT
CENTRUL DE INSTRUIRE ÎN DOMENIUL RELAȚIILOR DE MUNCĂ
EXTRAS din PROCES-VERBAL Nr. 5
 de examinare a cunoștințelor în domeniul securității și sănătății în muncă

« 7 februarie 2015 or. Chișinău

Comisia de examinare în componența:

președintele Ghețu Alexandru – lector

membrii comisiei Binzari Vitalie – lector

Cebotari Mircea – șef studii CIDRM

În baza ordinului nr. 6 din « 2 » februarie 2015

a examinat cunoștințele în domeniul securității și sănătății în muncă a conducătorilor și specialiștilor unităților economice din Chișinău și a stabilit:

Numele, prenumele, patronimicul	Funcția, Specialitatea	Locul de muncă	Nr. Biletului	Aprecierii cunoștințelor
Aracin Denis Anatolii	Director	„Valdcongrup” SRL	12	8

președintele comisiei Alexandra Ghețu

Membrii comisiei Vitalie Binzari

Mircea Cebotari



Figura 9. Confirmarea examinării cunoștințelor în domeniul protecției muncii și relații de muncă a specialiștilor



4. Salamandic Olga - Elaborator de devize

Domeniile:

1. Certificat privind examinarea cunoștințelor de nivelul II în domeniul Securității și Sănătății în Muncă, SSM



Figura 10. Certificat Nr.51 din 26.01.2018 privind examinarea cunoștințelor în domeniul SSM

5. Afteni Grigorii – Sudor mase plastice.

Permis de exercitare nr. 0330-18 din 02.03.2018;

1. Sudor mase plastice, îmbinarea țevilor cap la cap;



Figura 11. Permis de exercitare Nr.0330-18 din 02.03.2018

6. Tîrsîna Victor – Sudor mase plastice.

Permis de exercitare nr. 0207-19 din 15.02.2019;

1. Sudor mase plastice, sudarea cu mufe cu elemente de încălzire și sudarea cap la cap;



REPUBLICA MOLDOVA
CENTRUL DE INSTRUIRE SRL „FLACĂRA ALBASTRĂ”

PERMIS DE EXERCITARE 0000207
РАЗРЕШЕНИЕ НА ДОПУСК
Nr. 0207-19

pentru desfășurarea activităților și/sau lucrărilor în domeniul securității industriale
для осуществления деятельности и/или работ в области промышленной безопасности

se permite desfășurarea activității:
разрешается осуществлять деятельность:
Sudor mase plastice. Sudarea cu mufe cu elemente de încălzire și sudarea cap la cap. Poanson „TV-89”
Cod (CRM 006-14) 821972

Eliberat în baza rezultatelor examenului de atestare
Выдан согласно результатам аттестационного экзамена
din „15” februarie 2019
от „15” februarie 2019

Valabil la prezentarea buletinului de identitate
при предъявлении удостоверения личности.

Permisul este valabil pînă la
Разрешение годно до „15” februarie 2020

Președinte al Comisiei
Председатель комиссии
A. Ștefan N. Bărbăntăș
(semnătura, numele, prenumele)

Reprezentantul Organului de Control și Supraveghere Tehnică de Stat
Представитель Органа Контроля и Государственного Технического Надзора
R. Demiscan
(semnătura, numele, prenumele)

Eliberat în conformitate cu prevederile Legii nr. 116 din 18.05.2012 privind securitatea industrială a obiectelor industriale periculoase, domeniul 4 (domeniul)
Выдан на основании Закона от 18.05.2012 о промышленной безопасности опасных производственных объектов, г-ну (г-же):
Tîrsîna Victor
(numele, prenumele)

(denumirea întreprinderii)
SRL „VALDCONRUP”

Figura 12. Permis de exercitare Nr.0207-19 din 15.02.2019

7. Blîndu Edgar – Sudor mase plastice.

Permis de exercitare nr. 0206-19 din 15.02.2019;

1. Sudor mase plastice, sudarea cu mufe cu elemente de încălzire și sudarea cap la cap;



REPUBLICA MOLDOVA
CENTRUL DE INSTRUIRE SRL „FLACĂRA ALBASTRĂ”

PERMIS DE EXERCITARE 0000206
РАЗРЕШЕНИЕ НА ДОПУСК
Nr. 0206-19

pentru desfășurarea activităților și/sau lucrărilor în domeniul securității industriale
для осуществления деятельности и/или работ в области промышленной безопасности

se permite desfășurarea activității:
разрешается осуществлять деятельность:
Sudor mase plastice. Sudarea cu mufe cu elemente de încălzire și sudarea cap la cap. Poanson „BE-200”
Cod (CRM 006-14) 821972

Eliberat în baza rezultatelor examenului de atestare
Выдан согласно результатам аттестационного экзамена
din „15” februarie 2019
от „15” februarie 2019

Valabil la prezentarea buletinului de identitate
при предъявлении удостоверения личности.

Permisul este valabil pînă la
Разрешение годно до „15” februarie 2020

Președinte al Comisiei
Председатель комиссии
A. Ștefan N. Bărbăntăș
(semnătura, numele, prenumele)

Reprezentantul Organului de Control și Supraveghere Tehnică de Stat
Представитель Органа Контроля и Государственного Технического Надзора
R. Demiscan
(semnătura, numele, prenumele)

Eliberat în conformitate cu prevederile Legii nr. 116 din 18.05.2012 privind securitatea industrială a obiectelor industriale periculoase, domeniul 4 (domeniul)
Выдан на основании Закона от 18.05.2012 о промышленной безопасности опасных производственных объектов, г-ну (г-же):
Blîndu Edgar
(numele, prenumele)

(denumirea întreprinderii)
SRL „VALDCONRUP”

Figura 13. Permis de exercitare Nr.0206-19 din 15.02.2019

12. Iachim Vitalie – Electrosudor la sudare manuală.

Permis de exercitare nr. 0284-19 din 20.02.2019:

1. Electrosudor/Sudor cu gaze/Sudor cu mase plastice;

REPUBLICA MOLDOVA
CENTRUL DE INSTRUIRE SRL „FLACĂRA ALBASTRĂ”

PERMIS DE EXERCITARE 0000284
РАЗРЕШЕНИЕ НА ДОПУСК
Nr. 0284-19

pentru desfășurarea activităților și/sau lucrărilor în domeniul securității industriale
для осуществления деятельности и/или работ в области промышленной безопасности



se permite desfășurarea activității:
разрешается осуществлять деятельность:
Electrosudor la sudarea manuală

Cod (CRM 006-14) 721206

Eliberat în baza rezultatelor examenului de atestare
Выдан согласно результатам аттестационного экзамена
din " 20 " " 02 " 20 19
от

Valabil la prezentarea buletinului de identitate
при предъявлении удостоверения личности.

Permisul este valabil pînă la
Разрешение годно до " 20 " " 02 " 20 20

Președinte al Comisiei
Председатель комиссии
I. Iachim N. Barbulescu
(semnătura, numele, prenumele)

Reprezentantul Organului de Control
și Supraveghere Tehnică de Stat
Представитель Органа Контроля и Государственного
Технического Надзора
Ig. Poltorac
(semnătura, numele, prenumele)

Eliberat în conformitate cu prevederile Legii nr. 116 din
18.05.2012 privind securitatea industrială a obiectelor industriale
periculoase (опасных объектов):
Выдан на основании Закона № 116 от 18.05.2012 о промышленной
безопасности опасных производственных объектов, г-ну (г-же):
Iachim Vitalie
(numele, prenumele)
SRL „Valdcongrup”
(denumirea întreprinderii)



Figura 14. Permis de exercitare Nr.0284-19 - 18 din 20.02.2019

13. Doagă Nicolae – Electrozasudor.

Permis de exercitare nr. 0280 - 19 din 20.02.2019;

1. Electrozasudor;

REPUBLICA MOLDOVA
CENTRUL DE INSTRUIRE SRL „FLACĂRA ALBASTRĂ”

PERMIS DE EXERCITARE 0000280
РАЗРЕШЕНИЕ НА ДОПУСК
Nr. 0280-19

pentru desfășurarea activităților și/sau lucrărilor în domeniul securității industriale
для осуществления деятельности и/или работ в области промышленной безопасности



se permite desfășurarea activității:
разрешается осуществлять деятельность:
Electrozasudor

Cod (CRM 006-14) 721202

Eliberat în baza rezultatelor examenului de atestare
Выдан согласно результатам аттестационного экзамена
din " 20 " " 02 " 20 19
от

Valabil la prezentarea buletinului de identitate
при предъявлении удостоверения личности.

Permisul este valabil pînă la
Разрешение годно до " 20 " " 02 " 20 20

Președinte al Comisiei
Председатель комиссии
I. Iachim N. Barbulescu
(semnătura, numele, prenumele)

Reprezentantul Organului de Control
și Supraveghere Tehnică de Stat
Представитель Органа Контроля и Государственного
Технического Надзора
Ig. Poltorac
(semnătura, numele, prenumele)

Eliberat în conformitate cu prevederile Legii nr. 116 din
18.05.2012 privind securitatea industrială a obiectelor industriale
periculoase (опасных объектов):
Выдан на основании Закона № 116 от 18.05.2012 о промышленной
безопасности опасных производственных объектов, г-ну (г-же):
Doaga Nicolae
(numele, prenumele)
SRL „Valdcongrup”
(denumirea întreprinderii)





Figura 15. Permis de exercitare Nr.0280 - 19 din 20.02.2019

14. Hîncotă Oleg – Electrozasudor.

Permis de exercitare nr. 0285-19 din 20.02.2019;

1. Electrozasudor;

REPUBLICA MOLDOVA
CENTRUL DE INSTRUIRE SRL „FLACĂRA ALBASTRĂ”

PERMIS DE EXERCITARE 0000285
РАЗРЕШЕНИЕ НА ДОПУСК
Nr. 0285-19

pentru desfășurarea activităților și/sau lucrărilor în domeniul securității industriale
для осуществления деятельности и/или работ в области промышленной безопасности

se permite desfășurarea activității:
разрешается осуществлять деятельность:
Electrosudor la sudarea
manuală

Cod (CRM 006-14) 721206

Eliberat în baza rezultatelor examenului de atestare
Выдан согласно результатам аттестационного экзамена
din " 20 " 02 2019
от

Valabil la prezentarea buletinului de identitate
при предъявлении удостоверения личности.

Permisul este valabil pînă la
Разрешение годно до " 20 " 02 2020

Președinte al Comisiei
Председатель комиссии
A. Ștefan N. Barboșescu LS
(semnătura, numele, prenumele)

Reprezentantul Organului de Control
și Supraveghere Tehnică de Stat
Представитель Органа Контроля и Государственного
Технического Надзора
Ig. Poltorac
(semnătura, numele, prenumele)

Eliberarea conformă cu prevederile Legii nr. 116 din
18.05.2012 privind securitatea industrială a obiectelor industriale
periculoase (опасных объектов):
Выдан на основании Закона от 18.05.2012 о промышленной
безопасности опасных производственных объектов, г-ну (г-же):
Hincota Oleg
(numele, prenumele)
SRL "Valdcongrup"
(denumirea întreprinderii)





Figura 16. Permis de exercitare Nr.0285-19 din 20.02.2019

15. Calestru Ion – Montator conducte exterioare.

Permis de exercitare nr. 0104-19 din 29.01.2019;

1. Montator conducte exterioare;

REPUBLICA MOLDOVA
CENTRUL DE INSTRUIRE SRL „FLACĂRA ALBASTRĂ”

PERMIS DE EXERCITARE 0000104
РАЗРЕШЕНИЕ НА ДОПУСК
Nr. 0104-19

pentru desfășurarea activităților și/sau lucrărilor în domeniul securității industriale
для осуществления деятельности и/или работ в области промышленной безопасности

se permite desfășurarea activității:
разрешается осуществлять деятельность:
Montator conducte
exterioare

Cod (CRM 006-14) 712623

Eliberat în baza rezultatelor examenului de atestare
Выдан согласно результатам аттестационного экзамена
din " 29 " ianuarie 2019
от

Valabil la prezentarea buletinului de identitate
при предъявлении удостоверения личности.

Permisul este valabil pînă la
Разрешение годно до " 29 " ianuarie 2020

Președinte al Comisiei
Председатель комиссии
A. Ștefan N. Barboșescu LS
(semnătura, numele, prenumele)

Reprezentantul Organului de Control
și Supraveghere Tehnică de Stat
Представитель Органа Контроля и Государственного
Технического Надзора
R. Demisican
(semnătura, numele, prenumele)

Eliberarea conformă cu prevederile Legii nr. 116 din
18.05.2012 privind securitatea industrială a obiectelor industriale
periculoase (опасных объектов):
Выдан на основании Закона от 18.05.2012 о промышленной
безопасности опасных производственных объектов, г-ну (г-же):
Calestru Ion
(numele, prenumele)
SRL "Valdcongrup"
(denumirea întreprinderii)





Figura 17. Permis de exercitare Nr.0104-19 din 29.01.2019

16. Iorga Vasile - Montator conducte exterioare.

Permis de exercitare nr. 0103-19 din 29.01.2019;

1. Montator conducte exterioare;

REPUBLICA MOLDOVA
 CENTRUL DE INSTRUIRE SRL „FLACĂRA ALBASTRĂ”
 PERMIS DE EXERCITARE 0000103
 РАЗРЕШЕНИЕ НА ДОПУСК
 Nr. 0103-19
 pentru desfășurarea activităților și/sau lucrărilor în domeniul securității industriale
 для осуществления деятельности и/или работ в области промышленной безопасности



Eliberat în conformitate cu prevederile Legii nr. 116 din
 18.05.2013 privind securitatea industrială a obiectelor industriale
 periculoase (опасных объектов):
 Выдан на основании Закона № 116 от 18.05.2013 о промышленной
 безопасности опасных производственных объектов, т-ну (т-же):
 Iorga Vasile
 (numele, prenumele)
 S.R.L. „Valdcongrup”
 (denumirea întreprinderii)

se permite desfășurarea activității:
 разрешается осуществлять деятельность:
 Montator conducte
 exterioare

Cod (CRM 006-14) 712623

Eliberat în baza rezultatelor examenului de atestare
 Выдан согласно результатам аттестационного экзамена
 din " 29 " ianuarie 2019
 от " 29 " января 2019

Valabil la prezentarea buletinului de identitate
 при предъявлении удостоверения личности.

Permisul este valabil pînă la
 Разрешение годно до " 29 " января 2020

Președinte al Comisiei
 Председатель комиссии
 I. Iorga Vasile
 (semnătura, numele, prenumele)

Représentantul Organului de Control
 și Supraveghere Tehnică de Stat
 Представитель Органа Контроля и Государственного
 Технического Надзора
 Ruslan DEMISCAN
 инспектор
 principal
 (semnătura, numele, prenumele)

«FLACĂRA ALBASTRĂ»
 SOCIETATEA CU RĂSPUNDERE LIMITATĂ
 S.R.L.
 100960000374
 REPUBLICA MOLDOVA, CHIȘINĂU

Figura 18. Permis de exercitare Nr.0103-19 din 29.01.2019

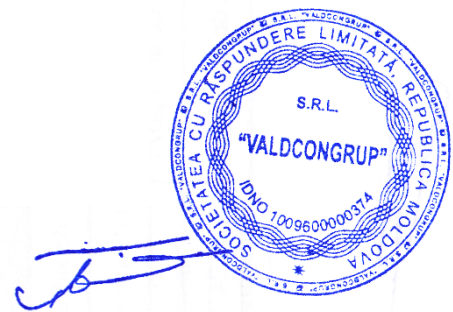

DECLARAȚIE

privind dotările specifice, utilajul și echipamentul necesar pentru îndeplinirea
 corespunzătoare a contractului

Nr. d/o	Denumirea principalelor utilaje, echipamente, mijloace de transport, baze de producție (ateliere, depozite, spații de cazare) și laboratoare produse de ofertant ca necesare pentru executarea lucrării, rezultate în baza tehnologiilor pe care el urmează să le adopte	Unitatea de măsură (bucăți și seturi)	Asigurate din dotare	Asigurate de la terți sau din alte surse
0	1	4	5	7
BAZE DE PRODUCȚIE				
1	Ateliere de producere	m2	368	Proprie
2	Depozit tip deschis	m2	988	Proprie
3	Depozit tip închis	m2	305	Proprie
MECANISME				
1	MAN TGL 8.180	buc	1	Proprie
2	Iveco Ford	buc	1	Proprie
3	Mercedez AXOR 2528	buc	1	Proprie
4	Mercedes Sprinter 213 CDI	buc	1	Proprie
5	Mercedes Sprinter 311 CDI	buc	1	Proprie
6	TEREX HR 18	buc	1	Proprie
7	Komatsu PC 75 UU	buc	1	Proprie
8	CAT 432E	buc	1	Proprie
9	CAT 432E	buc	1	Proprie
10	CAT 307C	buc	1	Proprie
11	CAT 307C	buc	1	Proprie
12	Zil ГЯ 133	buc	1	Chirie
13	URAL ORB 2.5	buc	1	Chirie
14	URAL ORB 3AM	buc	1	Chirie
15	KAMAZ ORB 2.5	buc	1	Chirie

Nr. d/o	Denumirea principalelor utilaje, echipamente, mijloace de transport, baze de producție (ateliere, depozite, spații de cazare) și laboratoare produse de ofertant ca necesare pentru executarea lucrării, rezultate în baza tehnologiilor pe care el urmează să le adopte	Unitatea de măsură (bucăți și seturi)	Asigurate din dotare	Asigurate de la terți sau din alte surse
0	1	4	5	7
UTILAJE				
1	Ritmo 160 Basic	buc	1	Proprie
2	Ritmo 355 Basic	buc	1	Proprie
3	Techodue PT160	buc	1	Proprie
4	-	buc	1	Proprie
5	Lombardini	buc	2	Proprie
6	FUBAG Ranger 450	buc	2	Proprie
7	STIHL BT 150	buc	1	Proprie
8	Honda	buc	1	Proprie
9	Farmer FAG 6500	buc	1	Proprie
10	Cedima C-BMH-160	buc	1	Proprie
11	-	buc	2	Proprie
12	-	buc	1	Proprie
13	-	buc	1	Proprie
14	-	buc	2	Proprie
15	Makita, Bosch	buc	4	Proprie
16	DeWalt	buc	1	Proprie
17	Einhell TC-RH 900	buc	1	Proprie
18	Einhell TC-ID 720E	buc	1	Proprie
19	Einhel TC-MX 1400-2E	buc	1	Proprie
20	Bosch PLT-2	buc	1	Proprie
21	DWT BH-850	buc	1	Proprie
22	Bosch PST 650	buc	1	Proprie
23	Stark AG2500	buc	3	Proprie
24	Stark AG850R	buc	3	Proprie
25	Stark AG750	buc	1	Proprie
26	Stark RH 1350	buc	1	Proprie
27	Stark RH 1110	buc	2	Proprie
28	Stark CD 12-2 Li-Ion	buc	1	Proprie
29	Hitachi DS 18DBSL	buc	1	Proprie

Nr. d/o	Denumirea principalelor utilaje, echipamente, mijloace de transport, baze de producție (ateliere, depozite, spații de cazare) și laboratoare produse de ofertant ca necesare pentru executarea lucrării, rezultate în baza tehnologiilor pe care el urmează să le adopte	Unitatea de măsură (bucăți și seturi)	Asigurate din dotare	Asigurate de la terți sau din alte surse
0	1	4	5	7
30	Hilti TE 6-A36	buc	1	Proprie
31	Hitachi G 23SW2	buc	1	Proprie
32	-	buc	2	Proprie
33	-	buc	2	Proprie
34	Mondial	buc	1	Proprie
35	Makita, Bosch	buc	4	Proprie
36	-	buc	4	Proprie
37	-	buc	1	Proprie
38	-	buc	1	Proprie
39	Makita, Bosch	buc	3	Proprie
40	-	buc	3	Proprie
41	2H-10KJI	buc	1	Proprie
42	3H-5JI	buc	1	Proprie
43	H3-3	buc	1	Proprie
44	PH3-3000C	buc	1	Proprie
45	Bosch GR500	buc	1	Proprie
46	Kapro 603-5M	buc	1	Proprie
47	Silverline	buc	1	Proprie
48	Bosch	buc	1	Proprie
49	-	buc	1	Proprie
50	-	m2	500	Proprie
51	-	m2	700	Proprie

Semnătura:

Nume:

Funcția în cadrul firmei:

Denumirea firmei și sigiliu:



(semnătura)

ȚURCAN Denis

Director

VALDCONGRUP S.R.L.

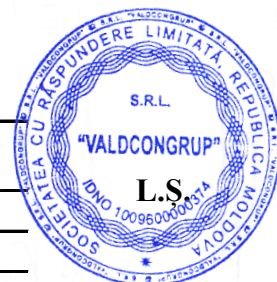

S.C. "VALDCONGRUP" S.R.L.
C/f: 1009600000374
Email: valdcongrup@gmail.com
Tel: 0 22 428393; 0 78 664664
Fax: 0 22 428062
Adresa: str. Uzinelor 171/2, Chişinău, Republica Moldova



**DOCUMENTE CARE ATESTĂ FAPTUL
CĂ „VALDCONGRUP” SRL SE AFLĂ ÎN
POSESIA DOTĂRILOR TEHNICE
NECESARE PENTRU ÎNDEPLINIREA
CONTRACUTULUI**



DOCUMENTE CARE ATESTĂ FAPTUL CĂ „VALDCONRUP” SRL SE AFLĂ ÎN POSESIA UTILAJULUI

Ca urmare a participării ”Valdcongrup” SRL la procedura de achiziție publică, vă prezentăm spre examinare documente care atestă faptul că utilajul prezentat în FORUMARUL F3.11 ”Declarație privind dotările specifice, utilajul și echipamentul tehnic necesar pentru îndeplinirea corespunzătoare a contractului” se află în posesia întreprinderii.

MECANISME

1. Buldoexcavator CAT 432 – an. 2011

REPUBLICA (MD) MOLDOVA	
CERTIFICAT TEHNIC DE INMATRICULARE	
ТЕХНИЧЕСКИЙ ПАСПОРТ	
Seria AB Nr. 129801	
EXCAVATOR	
Categoria	Наименование машины
Marca	CATERRPILLAR 432E
Nr.	Anul 2011
	Год выпуска
Motor	C4Z05599
Двигатель	CATO432ETJBA02187
Sasiu	Шасси
Culoarea	GALBENA
Цвет	
Posesor	VALDCONRUP SRL
Владелец	
Adresa, localitate	Chisinau str. Uzinelor, 171/2
Адрес, мест- ность	TV 25 0429300
Certificat eliberat la baza	455 TAD
Паспорт выдан на основании	
	Seria
	Серия
	Служба инспекции
	Popescu Dorel
Data eliberării	28 decembrie, 2015

Figura 2. Certificat de înmatriculare
CAT432E



Figura 1. Vedere Nr.1 CAT432E



Figura 3. Vedere Nr.2 CAT432E



2. Buldoexcavator CAT 432 E – an. 2008



Figura 5. Certificat de înmatriculare CAT432E



CAT 432E

Figura 4. Caracteristicile tehnice CAT432E

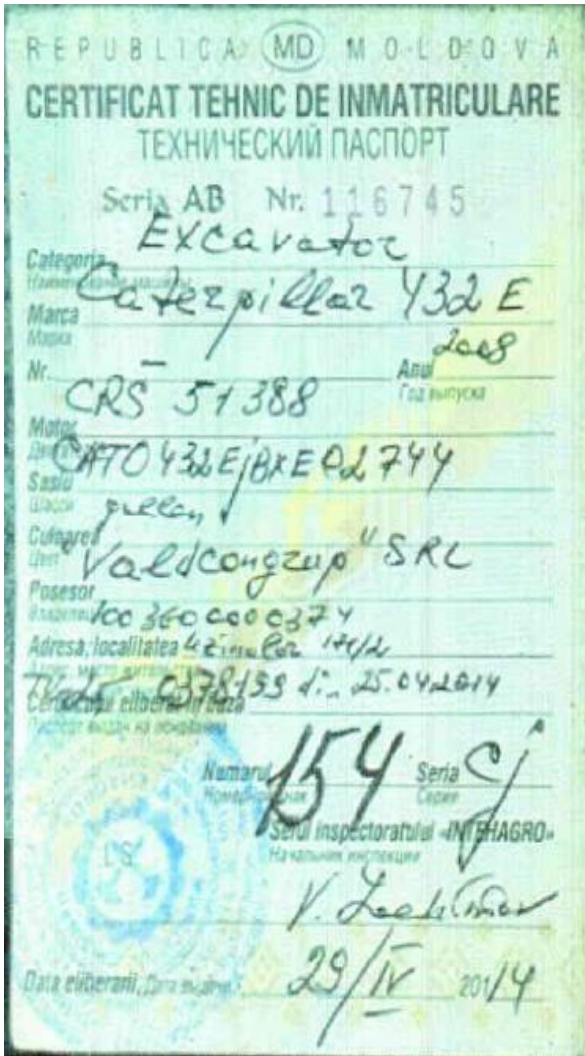
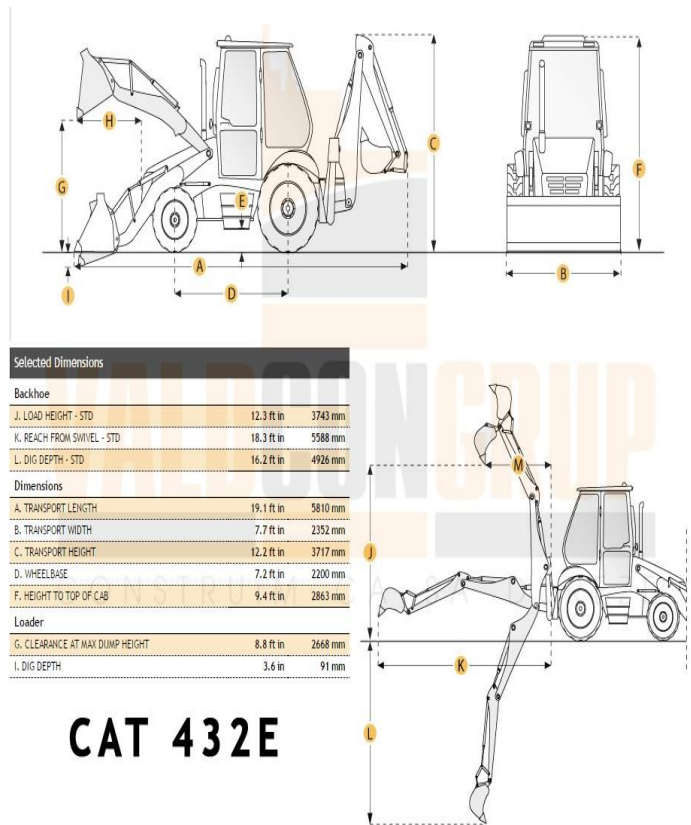

Figura 6. Vedere Nr.1 CAT432E



3. Excavator CAT 307C – an. 2008

Formularul tipizat TV-25

Biroul vamal
Таможня

Republica Moldova
Республика Молдова

(data)
19/01/2016

ADEVERINȚĂ
УДОСТОВЕРЕНИЕ

Nr. 0429747

pentru mijlocul de transport importat
на импортируемое транспортное средство

Modelul și marca
Вид и марка

Caroserie nr.
Кузов №

Excavator CAT 307 C

Posezor
Владелец

CAT0307CEBNE01669

Domiciliul
Место жительства

"VALDCONGRUP" SRL

Reședință
Муниципалитет

MUN. CHISINAU

Pașaport nr.
Паспорт №

1009600000374

Colaboratorul vamal
Сотрудник таможни

Primit
Получил

Drăguleț Marian

182

Figura 7. Adeverință CAT 307C



Figura 8. Vedere Nr.1 CAT307C



Figura 9. Vedere Nr.2 CAT307C

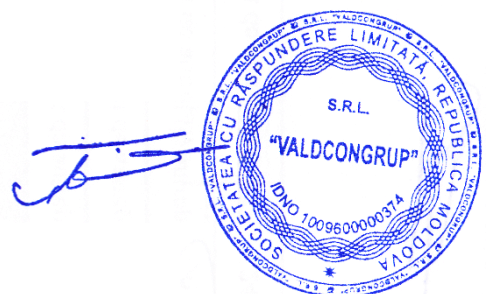

5. Excavator KOMATSU PC75UU-2– an. 2004



Figura 14. Adeverință KOMATSU PC75UU-2



Figura 7. Vedere Nr.1 KOMATSU PC75UU-2



Figura 16. Vedere Nr.2 KOMATSU PC75UU-2



6. Autobasculantă 26 tone - Mercedes AXOR 2528- an. 2005



Figura 17. Certificat de înmatriculare MB AXOR 2528



Figura 8. Vedere Nr.1 MB AXOR 2528



Figura 9. Vedere Nr.2 MB AXOR 2528



Figura 20. Vedere Nr.3 MB AXOR 2528



7. Autobasculantă 7.5 tone – Man TGL 8.180 – an. 2011

CERTIFICAT DE ÎNMATRICULARE PROVIZORIU (MD)

REPUBLICA MOLDOVA

A IDA571 B 2011

J1 N2

J2 BA 10

D1 MAN D2 <

D3 TGL 8.180 4X2 BB

E WMAN03ZZ0BY261046

E1 X

E2 WMAN03ZZ0BY261046

G 4400 F1 7490

P1 4580

P3 MOTORINĂ

R ALB

Q X

I 02.11.2018

Semnătura autorității

B 00097400



C1.1 "VALDCONGRUP" S.R.L.
X

C1.2 1009600000374

C1.3 MDA CHIȘINĂU

C4 PROPRIETAR

Z ASP

X1 X

A Numărul de înmatriculare; B Anul fabricației; C1.1 Titularul; C1.2 Numărul de identificare al titularului; C1.3 Adresa; C4 Drepturi asupra vehiculului; D1 Marca; D2 Tipul vehiculului; D3 Descrierea comercială; E Numărul de identificare al vehiculului (VIN); E1 Numărul caroseriei (ataș); E2 Numărul șasiului; F1 Masa maximă autorizată, kg; G Masa proprie, kg; H Perioada valabilității; I Data înmatriculării; J1 Categoria/subcategoria vehiculului; J2 Tipul caroseriei; P1 Capacitatea motorului, cm³; P3 Tipul de combustibil sau de sursă de putere; Q Raportul putere/greutate, kW/kg; R Culoarea; S1 Numărul de locuri pe scaune; X1 Mențiuni speciale; Z Autoritatea emitentă.

IDNV _____ (Codul vehiculului în RST)

RADIERE DIN EVIDENȚĂ SAU DIN EXPLOATARE

Motivul _____

Data radierii _____

Semnătura autorității _____ L.Ș. _____

Notă: Certificatul servește pentru circulația vehiculului pe teritoriul țării, precum și pentru scoaterea vehiculului din țară, în caz de export.

Figura 21. Certificat de înmatriculare Man TGL 8.180



Figura 22. Vedere Nr.1 Man TGL 8.180



8. Autobasculantă 18 tone - IVECO – an. 2002

CERTIFICAT DE ÎNMATRICULARE REGISTRATION CERTIFICATE		REPUBLICA MOLDOVA (MD)	
03MTH 189918		03MTH 189918	
A	Numărul de înmatriculare Registration number	CPJ238	"VALDCONRUP" SRL
D	Marca, modelul Mark, Model	IVECO FORD	
B	Tipul vehiculului Type of the vehicle	CAMION	
	Anul fabricației Production year	2002	
	Motorul Nr. Engine		
	Caroseria Nr. Body No.	C11000030271	
E	Șasiul Nr. Chassis	ZCFALTJ0107	
	Culoarea Color		
			Nr. de identificare IDNP/IDNO
			40593091
			Raionul (orașul) District
			CHIȘINĂU
			Localitatea Location
			HUNCEȘTI
			Strada Street
			605
			Casa House
			bl. ap.
			BET CHIȘINĂU NR.6
			Emisat de Issued by
			Data de Date of Issue
			martie 2011
			Semnătura și stampila Signature and mark
			UT. MECAN. DIREC.
			MENTIUNI MENTIONS:

Figura 23. Certificat de înmatriculare IVECO FORD



Figura 24. Vedere Nr 1 IVECO-FORD

9. Bus 2.5 tone - Mercedes Sprinter 213 CDI an. 2002



Figura 25. Certificat de înmatriculare Mercedes Sprinter 213 CDI



Figura 26. Vedere Nr.1 Mercedes Sprinter 213 CDI

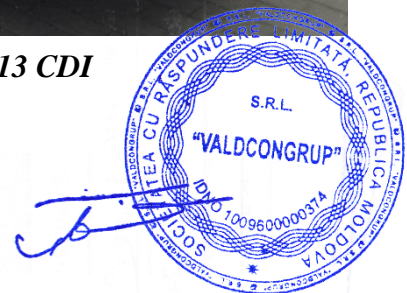

10. Bus 2.5 tone - Mercedes Sprinter 311 CDI - an. 2006



Figura 27. Certificat de înmatriculare Mercedes Sprinter 311 CDI



Figura 28. Vedere Nr.1 Mercedes Sprinter 311 CDI



UTILAJE

În vederea confirmării posesiei utilajelor prezentate în FORMULARUL F3.12 "Declarație privind dotările specifice, utilajul și echipamentul tehnic necesar pentru îndeplinirea corespunzătoare a contractului", "Valdcongrup" SRL vă invită la sediul întreprinderii, unde sunt depozitate acestea.

Cu respect,
Director S.C."VALDCONGRUP" S.R.L
Țurcan Denis

