



Ghidul utilizatorului Online

HL-L2400DW

HL-L2400DWE

HL-L2402D

HL-L2442DW

HL-L2445DW

HL-L2447DW

HL-L2460DN

HL-L2865DW

Cuprins

Înainte de utilizarea aparatului.....	1
Definiții ale notelor.....	2
Mărci comerciale	3
Licențele programelor cu sursă deschisă.....	4
Drepturile de licență și de autor	5
Note importante.....	6
Prezentarea aparatului dumneavoastră	7
Înainte de utilizarea aparatului	8
Vedere din față și vedere din spate	9
Prezentarea generală a panoului de control	10
Modele și indicații LED (pentru modelele fără ecran LCD)	13
Cum introduceți text în aparatul dumneavoastră	15
Accesarea utilităților Brother (Windows).....	16
Dezinstalarea programului software și a driverelor (Windows)	18
Accesarea Brother iPrint&Scan (Windows/Mac).....	19
Amplasarea porturilor de intrare/ieșire pe aparatul dvs.	20
Manipularea hârtiei	21
Încărcarea hârtiei	22
Încărcarea hârtiei în tava de hârtie.....	23
Încărcarea și imprimarea hârtiei simple, a hârtiei subțiri, reciclate și pentru corespondență în fanta de alimentare manuală.....	26
Încărcați și imprimați pe hârtie groasă și etichete folosind fanta de alimentare manuală	27
Încărcarea și imprimarea pe plicuri în fanta de încărcare manuală.....	29
Setări pentru hârtie.....	31
Schimbarea formatului și tipului de hârtie	32
Schimbarea setării pentru verificarea hârtiei	33
Zona neimprimabilă.....	34
Suporturi de imprimare recomandate.....	35
Utilizarea hârtiei speciale	36
Imprimare.....	37
Imprimare de la computer (Windows)	38
Imprimarea unui document (Windows).....	39
Imprinați pe ambele fețe ale hârtiei (Windows)	41
Modificați setările implicite ale imprimantei (Windows)	44
Setări de imprimare (Windows)	45
Monitorizați starea aparatului de la computer (Windows)	50
Imprimare de la computer (Mac)	51
Imprimarea folosind AirPrint	52
Încărcarea și imprimarea pe plicuri în fanta de încărcare manuală	53
Imprimarea unui atașament de e-mail.....	55
Modificarea setărilor de imprimare folosind panoul de control.....	56
Anularea unei acțiuni de imprimare.....	57
Test de imprimare.....	58
Rețea	59
Funcțiile elementare de rețea suportate.....	60

Configurarea setărilor rețelei.....	61
Configurarea detaliilor rețelei de la panoul de control	62
Setări de rețea wireless.....	63
Utilizarea rețelei wireless.....	64
Utilizarea Wi-Fi Direct®.....	78
Activare/Dezactivare rețea wireless LAN	82
Imprimarea raportului WLAN	83
Caracteristicile rețelei.....	87
Activarea/dezactivarea Web Based Management folosind panoul de control	88
Imprimarea raportului de configurare a rețelei	89
Resetarea setărilor de rețea la cele din fabricație	90
Securitate.....	91
Înainte de a utiliza caracteristici de securitate ale rețelei	92
Dezactivarea protocoalelor care nu sunt necesare	93
Configurarea certificatelor pentru securitatea dispozitivului.....	94
Funcțiile certificatelor de securitate compatibile	95
Crearea și instalarea unui certificat	96
Crearea unui certificat auto semnat	97
Crearea unei cereri de semnare a certificatului (CSR) și instalarea unui certificat emis de o autoritate de certificare (CA)	98
Importul și exportul certificatului și al cheii de decriptare personală	102
Importarea și exportarea unui certificat AC	105
Gestionarea certificatelor multiple	108
Utilizarea SSL/TLS.....	109
Introducere în SSL/TLS	110
Gestionarea aparatului în rețea în siguranță folosind SSL/TLS	113
Imprimarea securizată a documentelor utilizând SSL/TLS	118
Utilizarea SNMPv3	120
Administrarea în siguranță a aparatului în rețea, utilizând SNMPv3	121
Utilizarea autentificării IEEE 802.1x.....	123
Ce este autentificarea IEEE 802.1x?	124
Configurați autentificarea IEEE 802.1x pentru o rețea cablată sau wireless utilizând Web Based Management (browser web).....	125
Metode de autentificare IEEE 802.1x.....	127
Trimiterea securizată a unui mesaj de e-mail.....	128
Configurarea trimiterii mesajelor de e-mail utilizând Web Based Management.....	129
Trimiterea unui mesaj de e-mail cu autentificarea utilizatorului.....	130
Trimiterea securizată a unui e-mail folosind SSL/TLS.....	131
Blocarea setărilor aparatului de la panoul de control	132
Prezentarea generală a funcției de blocare a setărilor	133
Utilizarea funcțiilor de detectare a rețelei globale	137
Activarea detectării adresei IP globale	138
Blocarea comunicațiilor din rețeaua globală.....	139
Conexiune mobilă	140
AirPrint	141
Prezentarea soluției AirPrint.....	142
Înainte de a folosi AirPrint (macOS).....	143

Imprimarea folosind AirPrint	144
Serviciul de imprimare Mopria™ Serviciul de imprimare	147
Brother Mobile Connect	148
Depanarea	149
Indicații de eroare și de întreținere LED	150
Mesaje de eroare și de întreținere	155
Blocaje de hârtie	159
Rezolvarea blocajelor de hârtie	160
Hârtia este blocată în tava de hârtie	161
Hârtia este blocată în spatele aparatului	162
Hârtia este blocată în interiorul aparatului	164
Hârtia este blocată în tava pentru imprimarea față-verso	165
Probleme de imprimare	167
Îmbunătățirea calității imprimării	170
Probleme de rețea	176
Mesaje de eroare	177
Utilizarea Network Connection Repair Tool (Programul de reparare a conexiunii la rețea) (Windows)	178
Verificarea setărilor de rețea ale aparatului	179
Dacă aveți probleme cu rețeaua aparatului dumneavoastră	180
Probleme cu AirPrint	186
Alte probleme	187
Verificați informațiile despre aparat	188
Actualizați firmware-ul aparatului	189
Funcții de resetare	190
Resetarea aparatului	191
Reinițializarea setărilor rețelei	192
Resetare aparat	193
Întreținerea de rutină	194
Înlocuirea consumabilelor	195
Înlocuirea cartușului de toner	197
Înlocuirea unității de cilindru	200
Resetarea contorului cilindrului	202
Curățați aparatul	203
Curățarea firului corona	205
Curățarea unității de cilindru	206
Curățarea roților de antrenare a hârtiei	212
Verificați durata de viață rămasă	213
Ambalarea și expedierea aparatului	214
Setări aparat	216
Verificați parola aparatului dumneavoastră	217
Modificarea setărilor aparatului din panoul de control	218
Setări generale	219
Tabel meniuri (pentru modelele LCD)	227
Imprimarea unei liste a setărilor imprimantei	238
Modificarea setărilor aparatului din driverul de imprimantă Windows	239
Modificarea setărilor aparatului folosind Administrarea bazată pe web	240







Ce este Managementul bazat pe web?	241
Accesarea programului Administrarea online a rețelei folosind Web Based Management	242
Modificarea parolei de conectare utilizând Web Based Management	245
Anexă	246
Specificații	247
Consumabile	252
Informații privind mediul și conformarea cu legislația de mediu	254
Informații cu privire la hârtia reciclată	255
Disponibilitatea pieselor de schimb	256
Substanțe chimice (EU REACH)	257
Ajutor și asistență pentru clienți Brother	258

Înainte de utilizarea aparatului

- Definiții ale notelor
- Mărci comerciale
- Licențele programelor cu sursă deschisă
- Drepturile de licență și de autor
- Note importante

Definiții ale notelor

În acest manual de utilizare sunt utilizate următoarele simboluri și convenții:

 AVERTIZARE	AVERTIZARE indică o situație potențial periculoasă care, dacă nu este evitată, ar putea cauza moartea sau răniri grave.
 ATENȚIE	ATENȚIE indică o situație potențial periculoasă care, dacă nu este evitată, poate provoca răni minore sau moderate.
IMPORTANT	IMPORTANT indică o situație potențial periculoasă care, dacă nu este evitată, poate conduce la deteriorarea proprietății sau pierderea funcționalității produsului.
NOTĂ	NOTĂ specifică mediul de utilizare, condițiile de instalare sau condițiile speciale de utilizare.
	Pictogramele cu sfaturi oferă indicii utile și informații suplimentare.
	Pictogramele privind pericolul de electrocutare vă avertizează în acest sens.
	Pictogramele privind pericolul de incendiu vă avertizează în acest sens.
	Pictogramele privind suprafețele fierbinți vă avertizează asupra componentelor fierbinți ale aparatului.
	Pictogramele de interzicere indică acțiuni pe care nu trebuie să le efectuați.
Aldin	Stilul aldin identifică butoane de pe panoul de control al aparatului sau de pe ecranul computerului.
<i>Cursiv</i>	Stilul cursiv evidențiază un aspect important sau se referă la un subiect asociat.
Courier New	Fontul Courier New identifică mesajele afișate pe ecranul LCD al aparatului.



Informații similare

- [Înainte de utilizarea aparatului](#)

Mărci comerciale

Apple, App Store, AirPrint, logo-ul AirPrint, Mac, macOS, iPadOS, iPad, iPhone, iPod touch și Safari sunt mărci comerciale ale Apple Inc. înregistrate în Statele Unite și în alte țări.

Adobe® și Reader® sunt fie mărci comerciale înregistrate, fie mărci comerciale ale Adobe Systems Incorporated în Statele Unite și/sau în alte țări.

Wi-Fi®, Wi-Fi Alliance® și Wi-Fi Direct® sunt mărci înregistrate ale Wi-Fi Alliance®.

WPA™, WPA2™, WPA3™, Wi-Fi CERTIFIED și -Fi Protected Setup sunt mărci înregistrate ale Wi-Fi Alliance®.

Android, Google Drive și Google Play sunt mărci înregistrate ale Google LLC. Utilizarea acestor mărci comerciale se face în conformitate cu Google Permissions.

Mopria™ și sigla Mopria™ sunt mărci comerciale înregistrate sau neînregistrate și mărci de servicii ale Mopria Alliance, Inc. în Statele Unite ale Americii și în alte țări. Utilizarea neautorizată este strict interzisă.

Marca Bluetooth® este o marcă comercială înregistrată deținută de Bluetooth SIG, Inc. și orice utilizare a unei astfel de mărci de către Brother Industries, Ltd. se realizează sub licență. Alte mărci înregistrate și denumiri comerciale aparțin deținătorilor respectivi.

Fiecare companie care are un titlu de software menționat în acest manual deține un Acord de Licență Software specific programelor sale brevetate.

Mărci comerciale software

FlashFX® este o marcă comercială înregistrată a Datalight, Inc.

FlashFX® Pro™ este o marcă comercială înregistrată a Datalight, Inc.

FlashFX® Tera™ este o marcă comercială înregistrată a Datalight, Inc.

Reliance™ este o marcă comercială înregistrată a Datalight, Inc.

Reliance Nitro™ este o marcă comercială înregistrată a Datalight, Inc.

Datalight® este o marcă comercială înregistrată a Datalight, Inc.

Toate denumirile comerciale și denumirile de produs ale companiilor care apar pe produsele Brother, documentele aferente și orice alte materiale sunt mărci comerciale sau mărci comerciale înregistrate ale companiilor respective.



Informații similare

- [Înainte de utilizarea aparatului](#)

Licențele programelor cu sursă deschisă

Acest produs include programe software cu sursă deschisă.

Pentru a citi observațiile referitoare la licențele programelor cu sursă deschisă și informațiile referitoare la drepturile de autor, deschideți pagina **Manuale** a modelului dumneavoastră aflată la adresa support.brother.com/manuals.



Informații similare

- [Înainte de utilizarea aparatului](#)

Drepturile de licență și de autor

©2023 Brother Industries, Ltd. Toate drepturile rezervate.

Acest produs include programe software dezvoltate de următorii furnizori:

Acest produs include programul software „KASAGO TCP/IP” dezvoltat de ZUKEN ELMIC, Inc.

Drepturi de autor 1989-2020 Datalight, Inc., Toate drepturile rezervate.

FlashFX® Drepturi de autor 1998-2020 Datalight, Inc.



Informații similare

- [Înainte de utilizarea aparatului](#)
-

Note importante

- Verificați support.brother.com/downloads actualizările disponibile pentru driverele Brother și software.
- Pentru a menține performanțele aparatului, verificați support.brother.com/downloads pentru cele mai noi versiuni de upgrade disponibile ale programului firmware. În caz contrar, este posibil ca unele funcții ale aparatului să nu fie disponibile.
- Nu folosiți acest produs în afara țării de achiziție, deoarece acest lucru poate încălca reglementările privind telecomunicațiile wireless și energia electrică din acea țară.
- Nu toate modelele sunt disponibile în toate țările.
- Înainte de a oferi altcuiva echipamentul dvs., de a-l înlocui sau de a-l arunca, vă recomandăm insistent să îl resetați la setările din fabrică pentru a elimina toate informațiile personale.
- În acest document, Windows 10 se referă la Windows 10 Home, Windows 10 Pro, Windows 10 Education și Windows 10 Enterprise.
- În acest document, Windows 11 se referă la Windows 11 Home, Windows 11 Pro, Windows 11 Education și Windows 11 Enterprise.
- În acest Manual de utilizare, sunt folosite mesajele LCD ale modelului HL-L2447DW, dacă nu se specifică altceva.
- În acest Manual de utilizare, sunt folosite ilustrațiile modelului HL-L2447DW, dacă nu se specifică altceva.
- Ecranele sau imaginile din acest Manual de utilizare sunt folosite numai cu scop ilustrativ și pot diferi de cele ale produselor reale.
- Dacă nu este specificat în alt fel, ecranele din acest manual sunt din Windows 10. Ecranele de pe calculatorul dumneavoastră pot să difere în funcție de sistemul dvs. de operare.
- Conținutul acestui document, precum și specificațiile acestui produs pot fi modificate fără înștiințare prealabilă.
- Nu toate funcțiile sunt disponibile în țările cu restricții de export aplicabile.



Informații similare

- [Înainte de utilizarea aparatului](#)

Prezentarea aparatului dumneavoastră

- Înainte de utilizarea aparatului
- Vedere din față și vedere din spate
- Prezentarea generală a panoului de control
- Modele și indicații LED (pentru modelele fără ecran LCD)
- Cum introduceți text în aparatul dumneavoastră
- Accesarea utilităților Brother (Windows)
- Accesarea Brother iPrint&Scan (Windows/Mac)
- Amplasarea porturilor de intrare/ieșire pe aparatul dvs.

Înainte de utilizarea aparatului

Înainte de a încerca o operație de imprimare, confirmați următoarele:

- Asigurați-vă că ați instalat programul software și driverele corecte pentru aparatul dumneavoastră.
- Pentru utilizatorii de cablu de rețea sau cablu USB: Asigurați instalarea în siguranță a cablului de interfață.

Firewall (Windows)

În cazul în care computerul este protejat de un program firewall și nu puteți imprima în rețea, este posibil să fie necesară configurarea setărilor programului firewall. Dacă utilizați Windows Firewall și ați instalat driverele urmând pașii din aplicația de instalare, setările necesare pentru firewall au fost deja configurate. Dacă utilizați orice alt software Firewall personal, consultați Manualul de utilizare pentru software-ul respectiv sau contactați producătorul de software.



Informații similare

- [Prezentarea aparatului dumneavoastră](#)

Vedere din față și vedere din spate

Vedere din față

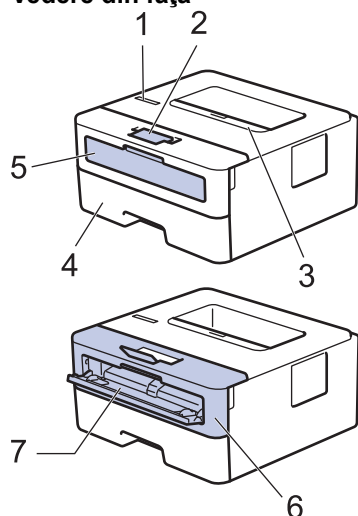

Vedere din spate

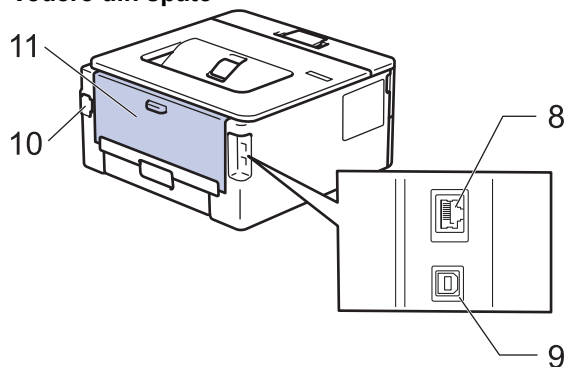

1. Panou de control
2. Extensie suport pentru tava de ieșire a hârtiei cu fața în jos
3. Tavă de ieșire a hârtiei cu fața în jos
4. Tavă pentru hârtie
5. Capac fantă de alimentare manuală
6. Capac frontal
7. Fantă de alimentare manuală
8. (Pentru modelele din rețeaua cablată)
port 10BASE-T / 100BASE-TX
9. Port USB
10. Conector de curent alternativ
11. Capac spate (tava de ieșire a hârtiei cu fața în sus)



Aparatul este echipat cu un cablu de alimentare c.a. nedetașabil, în funcție de model.



Informații similare

- [Prezentarea aparatului dumneavoastră](#)

Prezentarea generală a panoului de control



>> [HL-L2402D](#)

>> [HL-L2400DW/HL-L2400DWE/HL-L2442DW/HL-L2445DW/HL-L2447DW/HL-L2460DN/HL-L2865DW](#)

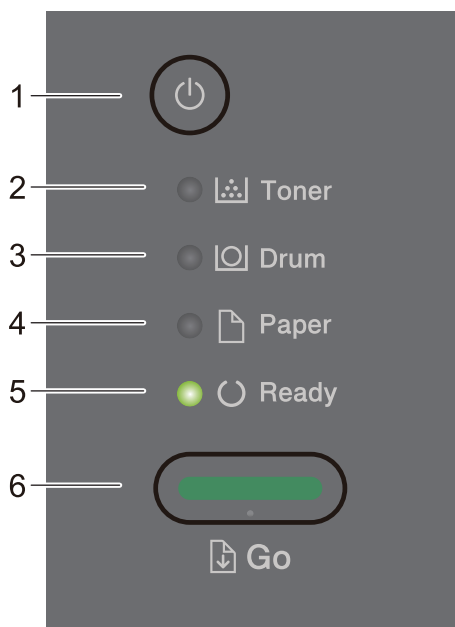
HL-L2402D



1. Pornit/Oprit

- Porniți aparatul apăsând pe .
- Opriți aparatul ținând apăsat pe .

2. LED Toner

LED-ul **Toner** indică faptul că tonerul este aproape consumat.

3. LED Drum (Cilindru)

LED-ul **Drum (Cilindru)** indică faptul că unitatea de cilindru trebuie înlocuită în curând.

4. LED Paper (Hârtie)

LED-ul **Paper (Hârtie)** indică faptul că există o eroare legată de alimentarea cu hârtie.

5. LED Ready (Gata de operare)

LED-ul **Ready (Gata de operare)** luminează intermitent pentru a indica starea aparatului.

6. Butonul Go (Start)

- Apăsați pe **Go (Start)** pentru a șterge anumite erori.
- Apăsați pe **Go (Start)** pentru a imprima date rămase în memoria aparatului.
- Apăsați și mențineți apăsat **Go (Start)** timp de aproximativ două secunde pentru a anula o comandă de imprimare.

**HL-L2400DW/HL-L2400DWE/HL-L2442DW/HL-L2445DW/HL-L2447DW/HL-L2460DN/
HL-L2865DW**

Panoul de control variază în funcție de model.



1. Ecran cu cristale lichide (LCD)



Afișează mesaje pentru a vă ajuta să configurați și să utilizați aparatul.

Modelele wireless:

Un indicator cu patru niveluri prezintă intensitatea curentă a semnalului wireless dacă utilizați o conexiune wireless.



2. Pornit/Oprit

- Porniți aparatul apăsând pe .
- Opriți aparatul ținând apăsat pe . Ecranul LCD afișează [Oprire] timp de câteva secunde înainte de a se închide.

3. Butoanele Rețea

- Modele pentru rețea wireless:

Wi-Fi

Țineți apăsat butonul **Wi-Fi** și lansați utilitarul de instalare wireless de pe computer. Urmați instrucțiunile pas cu pas pentru a configura o conexiune wireless între aparat și rețea.

Când indicatorul **Wi-Fi** este aprins, aparatul Brother este conectat la un punct de acces wireless. Când indicatorul **Wi-Fi** luminează intermitent, conexiunea wireless este întreruptă sau aparatul este în curs de conectare la un punct de acces wireless.

- Model doar cu rețea cablată:

Network (Rețea)

Apăsați pe **Network (Rețea)** pentru a configura setările rețelei cablate.

- Modelele fără funcție de rețea:

Report (Raport)

Apăsați pe **Report (Raport)** pentru a imprima setările imprimantei.

4. Butoanele de meniu

OK

Apăsați pentru a salva setările aparatului. După ce ați modificat o setare, aparatul revine la nivelul anterior al meniului.

Back (Înapoi)

- Apăsați pentru a vă întoarce cu un nivel în meniu.
- Apăsați pentru a selecta cifra anterioară la introducerea numerelor.

▲ sau ▼ (+ sau -)

- Apăsați pentru a derula prin meniuri și opțiuni.
- Apăsați pentru a introduce un număr sau pentru a crește sau reduce numărul. Apăsați și mențineți apăsat ▲ sau ▼ pentru a derula mai rapid. Când apare numărul dorit, apăsați pe **OK**.

5. Butonul Go (Start)

- Apăsați pentru a șterge anumite mesaje de eroare. Pentru a elimina toate erorile, urmați instrucțiunile de pe panoul de control.
- Apăsați pentru a imprima date rămase în memoria aparatului.
- Apăsați pentru a selecta opțiunea afișată. După ce ați modificat o setare, aparatul revine în modul Gata de operare.
- Apăsați și mențineți apăsat **Go (Start)** timp de aproximativ două secunde pentru a anula o comandă de imprimare.



Informații similare







- [Prezentarea aparatului dumneavoastră](#)
-

Modele și indicații LED (pentru modelele fără ecran LCD)

























Modele înrudite: HL-L2402D





LED-urile de pe panoul de control al aparatului se aprind, se atenuază sau luminează intermitent pentru a indica starea aparatului.

Indicatoarele cu LED sunt definite în tabelul de mai jos.

	LED-ul este oprit.
 sau 	LED-ul este pornit.
	LED-ul este estompat.
 sau 	LEDUL luminează intermitent.

Acest tabel definește ceea ce indică LED-urile atunci când se aprind, se atenuază sau luminează intermitent.

Indicație LED	Stare	Semnificație
  Toner   Drum   Paper   Ready	Sleep	În modul Sleep (mod de economisire a energiei), aparatul se comportă ca și cum ar fi oprit, dar poate primi în continuare date. Primirea unei comenzi de imprimare va scoate aparatul din starea de așteptare, iar acesta începe imprimarea.
  Toner   Drum   Paper   Ready	Gata de operare	Aparatul este pregătit pentru imprimare.
  Toner   Drum   Paper   Ready	Vă rugăm așteptați	Aparatul se încălzește.
	Imprimare	Aparatul imprimă.
	Răcire	Aparatul se răcește. Așteptați 10 minute sau până când interiorul aparatului s-a răcit.

Indicație LED	Stare	Semnificație
 Toner  Drum  Paper  Ready	Anulare imprimare	Aparatul anulează acțiunea de imprimare.



Informații similare

- [Prezentarea aparatului dumneavoastră](#)

Cum introduceți text în aparatul dumneavoastră

Modele înrudite: HL-L2400DW/HL-L2400DWE/HL-L2442DW/HL-L2445DW/HL-L2447DW/HL-L2460DN/HL-L2865DW

Când este necesar text, introduceți caractere pe aparat. Caracterele disponibile pot diferi în funcție de operațiunea efectuată.

- Mențineți sau apăsați repetat pe ▲ sau ▼ pentru a selecta un caracter din această listă:
0123456789abcdefghijklmnopqrstuvwxyz(space)!"#\$%&'()*+,-./:;<=>?
@[^_`{|}~
- Apăsați pe **OK** când se afișează caracterul sau simbolul dorit, apoi introduceți următorul caracter.
- Apăsați pe **Back (Înapoi)** pentru a șterge caracterele introduse incorect.



Informații similare

- [Prezentarea aparatului dumneavoastră](#)

Subiecte conexe:

- [Configurarea aparatului pentru o rețea wireless utilizând asistentul de configurare a panoului de control al aparatului](#)
- [Configurați-vă aparatul pentru o rețea wireless în cazul în care identificatorul SSID nu este difuzat](#)
- [Setarea parolei de blocare a setărilor](#)

Accesarea utilitatelor Brother (Windows)

Brother Utilities este un program de lansare a aplicațiilor care permite accesul rapid la toate aplicațiile Brother instalate pe calculatorul dumneavoastră.

1. Efectuați una dintre următoarele operații:

- (Windows 11)

Faceți clic pe  > **Toate aplicațiile** > **Brother** > **Brother Utilities**.

- (Windows 10, Windows Server 2016, Windows Server 2019 și Windows Server 2022)

Faceți clic pe  > **Brother** > **Brother Utilities**.

- (Windows Server 2012 R2)

Mutați mausul în colțul din stânga jos a ecranului **Start** și faceți clic pe  (dacă utilizați un dispozitiv cu ecran tactil, trageți cu degetul de jos în sus pe ecranul **Start** pentru a deschide ecranul **Aplicații**).

Când apare ecranul **Aplicații**, atingeți sau faceți clic pe  **Brother Utilities**.

- (Windows Server 2012)

Atingeți sau faceți clic pe  (**Brother Utilities**) de pe ecranul **Start** sau de pe desktop.

2. Selectați aparatul dvs.

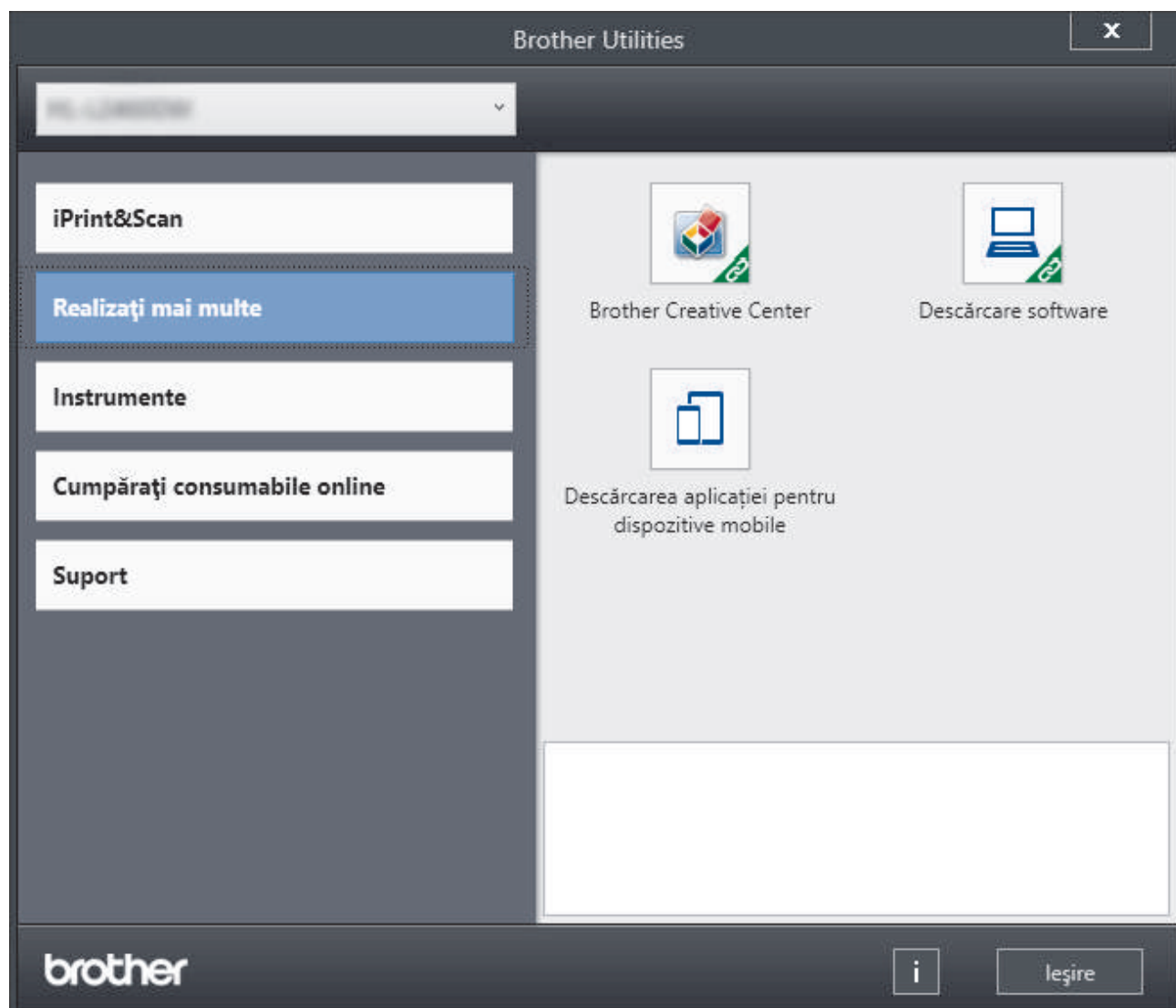

3. Alegeți opțiunea dorită.



Informații similare

- Prezentarea aparatului dumneavoastră
- Dezinstalarea programului software și a driverelor (Windows)

Dezinstalarea programului software și a driverelor (Windows)

1. Efectuați una dintre următoarele operații:

- Windows 11

Faceți clic pe  > **Toate aplicațiile** > **Brother** > **Brother Utilities**.

- Windows 10, Windows Server 2016, Windows Server 2019 și Windows Server 2022

Faceți clic pe  > **Brother** > **Brother Utilities**.

- Windows Server 2012 R2

Mutați mausul în colțul din stânga jos a ecranului **Start** și faceți clic pe  (dacă utilizați un dispozitiv cu ecran tactil, trageți cu degetul de jos în sus pe ecranul **Start** pentru a deschide ecranul **Aplicații**).

Când apare ecranul **Aplicații**, atingeți sau faceți clic pe  **Brother Utilities**.

- Windows Server 2012

Atingeți sau faceți clic pe  (**Brother Utilities**) de pe ecranul **Start** sau de pe desktop.

2. Selectați modelul dumneavoastră din lista derulantă (dacă nu este selectat deja).

3. Faceți clic pe **Instrumente** în bara de navigare din stânga.

- Dacă este vizibilă pictograma **Notificări privind actualizarea software-ului**, selectați-o și faceți clic pe **Verificare acum** > **Verificare actualizări software** > **Actualizare**. Urmăriți instrucțiunile pas cu pas.
- Dacă pictograma **Notificări privind actualizarea software-ului** nu este vizibilă, treceți la pasul următor.

4. Faceți clic pe **Dezinstalare** din secțiunea **Instrumente** a **Brother Utilities**.

Urmăriți instrucțiunile din caseta de dialog pentru a dezinstala programul software și driverele.



Informații similare

- [Accesarea utilitatelor Brother \(Windows\)](#)

Accesarea Brother iPrint&Scan (Windows/Mac)

Utilizați Brother iPrint&Scan pentru Windows și Mac pentru a imprima de pe computer.

- Această caracteristică nu este disponibilă în țările care fac obiectul reglementărilor aplicabile privind exportul.
 - **Pentru a descărca cea mai recentă versiune:**
 - Pentru Windows:
Deschideți pagina **Descărcări** a modelului dumneavoastră aflată la adresa support.brother.com/downloads, apoi descărcați și instalați Brother iPrint&Scan.
 - Pentru Mac (HL-L2400DW/HL-L2400DWE/HL-L2442DW/HL-L2445DW/HL-L2447DW/HL-L2460DN/HL-L2865DW)
Descărcați și instalați Brother iPrint&Scan din Apple App Store.
- Dacă primiți solicitarea, instalați driverul și programele software necesare pentru utilizarea aparatului. Descărcați cel mai recent driver și software al aparatului dvs. de pe pagina modelului dvs. **Descărcări** de la adresa support.brother.com/downloads.

1. Efectuați una dintre următoarele operații:

- Windows 11

Faceți clic pe  > **Toate aplicațiile** > **Brother** > **Brother iPrint&Scan**.

- Windows 10

Faceți clic pe  > **Brother** > **Brother iPrint&Scan**.



În funcție de versiunea aplicației, ecranul real poate fi diferit.

Informații similare

- [Prezentarea aparatului dumneavoastră](#)

Amplasarea porturilor de intrare/ieșire pe aparatul dvs.

Porturile de intrare/ieșire se află în partea din spate și în partea din față a aparatului.

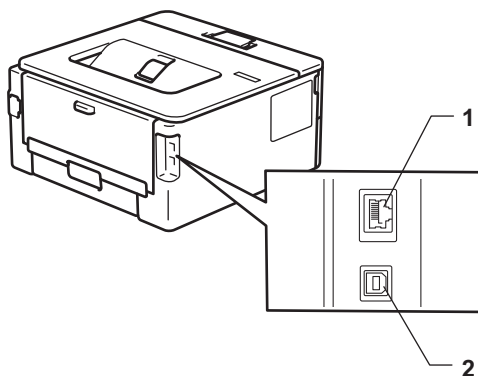

1. port 10BASE-T / 100BASE-TX (Pentru modelele cu rețea)
2. Port USB

Atunci când conectați cablul USB sau de rețea, urmați instrucțiunile programului de instalare a software-ului/driverului.

Pentru a instala driverul și programul software necesare funcționării aparatului, accesați pagina **Descărcări** a modelului dumneavoastră, aflată la adresa support.brother.com/downloads.



Informații similare

- [Prezentarea aparatului dumneavoastră](#)

Manipularea hârtiei

- Încărcarea hârtiei
- Setări pentru hârtie
- Zona neimprimabilă
- Suporturi de imprimare recomandate
- Utilizarea hârtiei speciale

Încărcarea hârtiei

- Încărcarea hârtiei în tava de hârtie
- Încărcarea și imprimarea hârtiei simple, a hârtiei subțiri, reciclate și pentru corespondență în fanta de alimentare manuală
- Încărcați și imprimați pe hârtie groasă și etichete folosind fanta de alimentare manuală
- Încărcarea și imprimarea pe plicuri în fanta de încărcare manuală

Încărcarea hârtiei în tava de hârtie

- Dacă setarea Verificare hârtie este setată la Pornit și scoateți tava de hârtie din aparat, pe ecranul LCD apare un mesaj care vă întreabă dacă doriți să modificați dimensiunea și tipul hârtiei, modificați setările, dacă este necesar, urmând instrucțiunile de pe LCD.
- Dacă în tava de hârtie încărcați o altă dimensiune sau un alt tip de hârtie, trebuie să modificați totodată și setările pentru dimensiunea și tipul de hârtie în aparat sau pe computerul dumneavoastră.

1. Scoateți complet tava pentru hârtie din aparat.

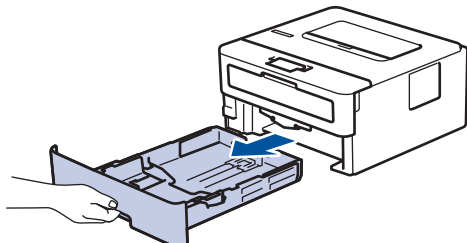

2. Apăsați și glisați ghidajele pentru a se potrivi la hârtie.

Apăsați pe manetele verzi de eliberare pentru a glisa ghidajele de hârtie.

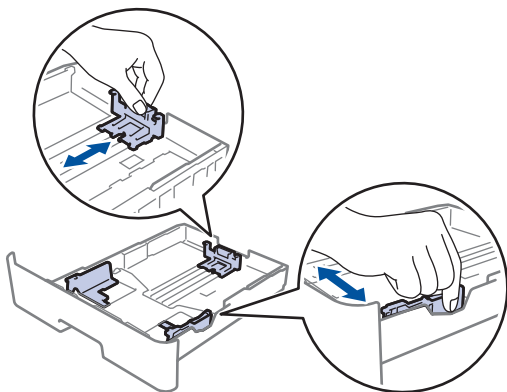

3. Răsfițați bine stiva de hârtie.
4. Încărcați hârtie în tava pentru hârtie cu fața pe care se va face imprimarea *în jos*.
5. Asigurați-vă că hârtia se află sub marcajul maxim pentru hârtie (▼▼▼).

Umplerea excesivă a tăvii de hârtie va produce blocaje de hârtie.

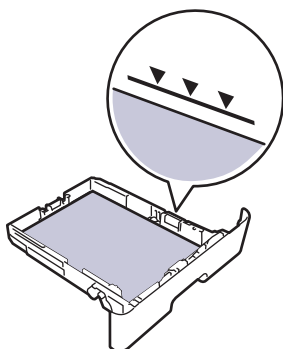

6. Împingeți încet tava de hârtie înapoi în aparat.
7. Ridicați extensia de suport pentru a împiedica hârtia să alunece de pe tava de ieșire.

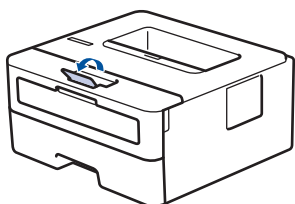



Informații similare

- Încărcarea hârtiei
 - Modificarea setărilor aparatului la Imprimare pe hârtie preimprimată folosind hârtia din tavă

Modificarea setărilor aparatului la Imprimare pe hârtie preimprimată folosind hârtia din tavă

Modele înrudite: HL-L2400DW/HL-L2400DWE/HL-L2442DW/HL-L2445DW/HL-L2447DW/HL-L2460DN/HL-L2865DW

Dacă utilizați hârtie preimprimată pentru imprimarea față-verso, trebuie să schimbați setările aparatului.



- NU încărcați mai multe formate și tipuri de hârtie în tava de hârtie în același timp. În caz contrar, se pot produce blocaje de hârtie sau erori de alimentare.
- Dacă poziția de imprimare nu este aliniată cu obiectele preimprimare, poziția de imprimare poate fi reglată utilizând setarea Poziția de imprimare pentru tava de hârtie.
- Unele tipuri de hârtii imprimate în prealabil pot provoca pete de imprimare, în funcție de metoda de imprimare și de tipul de cerneală.

Orientare

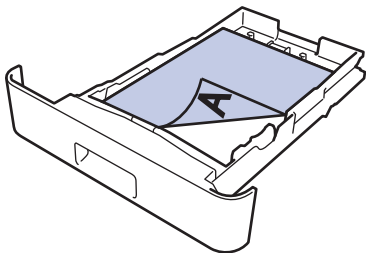
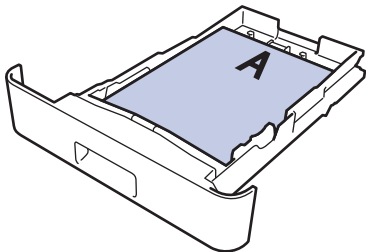
	Pentru imprimarea pe 1 față <ul style="list-style-type: none">• cu fața în jos• cu marginea superioară orientată înspre partea din față a tăvii cu hârtie
	Pentru imprimarea față verso automată (legare pe muchia lungă) <ul style="list-style-type: none">• cu fața în sus• cu marginea inferioară orientată spre partea din față a tăvii cu hârtie

1. Apăsați pe ▲ sau pe ▼ pentru a selecta următoarele:
 - a. Selectați [Imprimanta]. Apăsați pe **OK**
 - b. Selectați [Față-verso]. Apăsați pe **OK**
 - c. Selectați [Imagine unică]. Apăsați pe **OK**
2. Apăsați pe ▲ sau pe ▼ pentru a selecta [Alim. 2 față] și apoi apăsați pe **Go (Start)**.



Informații similare

- [Încărcarea hârtiei în tava de hârtie](#)

Încărcarea și imprimarea hârtiei simple, a hârtiei subțiri, reciclate și pentru corespondență în fanta de alimentare manuală

Dacă în tava de hârtie încărcați un alt format de hârtie, trebuie să modificați totodată și setările definite pentru formatul de hârtie în aparat sau pe computerul dumneavoastră.

1. Ridicați extensia de suport pentru a împiedica hârtia să alunece de pe tava de hârtie orientată cu fața în jos.

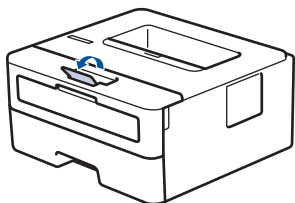

2. Deschideți capacul fantei de alimentare manuală.

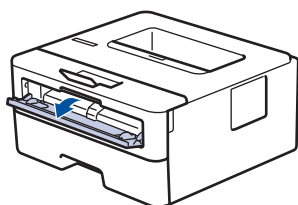

3. Folosind ambele mâini ca să potriviți ghidajele pentru hârtie ale fantei de alimentare manuală la lățimea hârtiei pe care o utilizați.

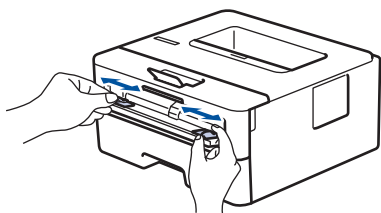

4. Folosind ambele mâini, așezați o foaie de hârtie în fanta de alimentare manuală până când marginea din față atinge rolele de alimentare a hârtiei. Dacă simțiți că aparatul trage hârtia, dați-i drumul.

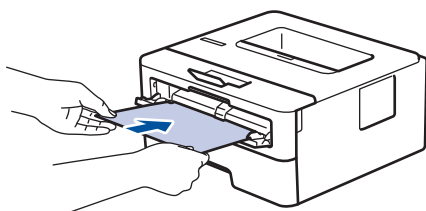

- Încărcați hârtia în fanta de alimentare manuală, cu suprafața de imprimare *orientată în sus*.
- Asigurați-vă că hârtia este dreaptă și că este așezată în poziția corectă în fanta de alimentare manuală. În caz contrar, este posibil ca hârtia să nu fie alimentată corect, rezultând caractere tipărite deformate sau un blocaj hârtie.

5. Trimiteți acțiunea de imprimare către aparat.



Modificați preferințele de imprimare în ecranul Imprimare.

6. După ce pagina imprimată iese din aparat, încărcați următoarea coală de hârtie în fanta de alimentare manuală. Repetați pentru fiecare pagină pe care doriți să o imprimați.



Informații similare

- [Încărcarea hârtiei](#)

Încărcați și imprimați pe hârtie groasă și etichete folosind fanta de alimentare manuală

Dacă în tava de hârtie încărcați un alt format de hârtie, trebuie să modificați totodată și setările definite pentru formatul de hârtie în aparat sau pe computerul dumneavoastră.

1. Deschideți capacul din spate al aparatului (tava de ieșire a hârtiei cu fața în sus).

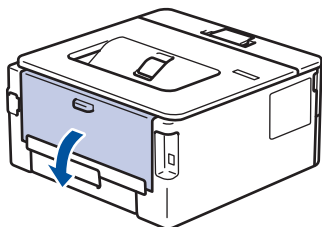

 Aparatul pornește automat modul Alimentare manuală când încărcați hârtie în fanta de alimentare manuală.

2. Pe partea frontală a aparatului, deschideți capacul fantei de alimentare manuală.

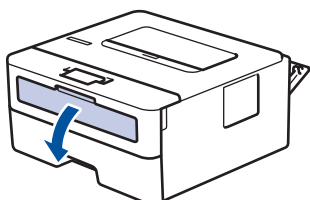

3. Folosind ambele mâini ca să potriviți ghidajele pentru hârtie ale fantei de alimentare manuală la lățimea hârtiei pe care o utilizați.

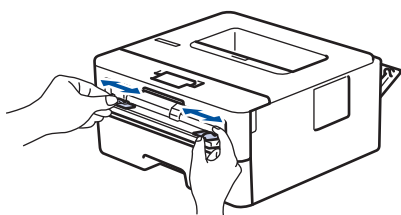

4. Folosind ambele mâini, așezați o foaie de hârtie în fanta de alimentare manuală până când marginea din față atinge rolele de alimentare a hârtiei. Dacă simțiți că aparatul trage hârtia, dați-i drumul.

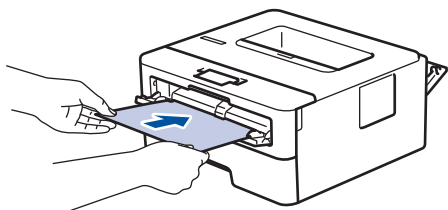

-  Încărcați hârtia în fanta de alimentare manuală, cu suprafața de imprimare *orientată în sus*.
- Scoateți hârtia complet dacă trebuie să reîncărcați hârtie în fanta de alimentare manuală.
 - Nu puneți mai multe coli de hârtie în fanta de alimentare manuală o dată, deoarece poate rezulta un blocaj.
 - Asigurați-vă că hârtia este dreaptă și că este așezată în poziția corectă în fanta de alimentare manuală. În caz contrar, este posibil ca hârtia să nu fie alimentată corect, rezultând caractere tipărite deformate sau un blocaj hârtie.

5. Trimiteți acțiunea de imprimare către aparat.

 Modificați preferințele de imprimare în ecranul Imprimare.

6. După ce pagina imprimată iese prin partea din spate a aparatului, încărcați următoarea coală de hârtie în fanta de alimentare manuală. Repetați pentru fiecare pagină pe care doriți să o imprimați.

-
7. La terminare, închideți capacul din spate (tava de ieșire a hârtiei cu fața în sus) până când se fixează în poziția închis.



Informații similare

- [Încărcarea hârtiei](#)
-

Încărcarea și imprimarea pe plicuri în fanta de încărcare manuală

Înainte de încărcare, apăsați colțurile și marginile plicurilor pentru a vă asigura că sunt cât se poate de aplatizate.

Dacă în tava de hârtie încărcați un alt format de hârtie, trebuie să modificați totodată și setările definite pentru formatul de hârtie în aparat sau pe computerul dumneavoastră.

1. Deschideți capacul din spate al aparatului (tava de ieșire a hârtiei cu fața în sus).

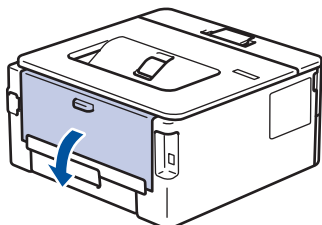

 Aparatul pornește automat modul Alimentare manuală când încărcați hârtie în fanta de alimentare manuală.

2. Trageți de cele două manete de culoare verde, din stânga și din dreapta, conform ilustrației.

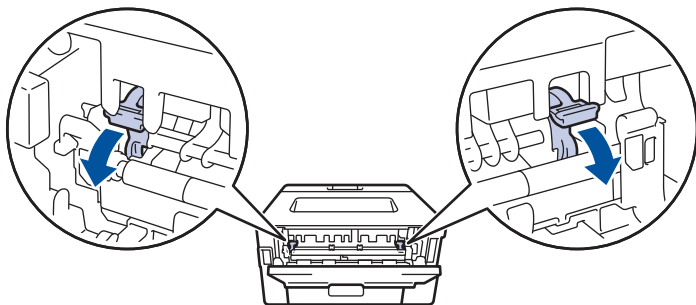

3. Pe partea frontală a aparatului, deschideți capacul fantei de alimentare manuală.

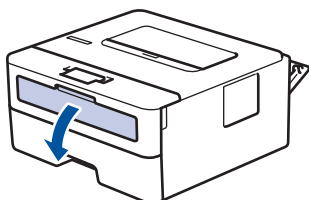

4. Folosind ambele mâini ca să potriviți ghidajele pentru hârtie ale fantei de alimentare manuală la lățimea hârtiei pe care o utilizați.

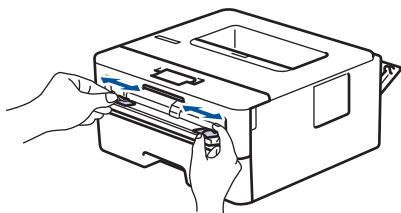

5. Folosind ambele mâini, puneți un plic în fanta de alimentare manuală până când marginea frontală atinge rola de alimentare a hârtiei. Dacă simțiți că aparatul trage hârtia, dați-i drumul.

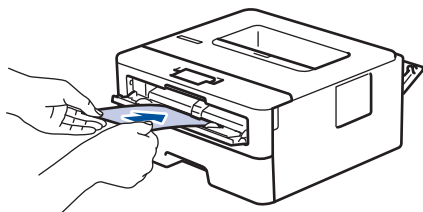



- Încărcați plicul în fanta de alimentare manuală, cu suprafața de imprimare *orientată în sus*.
- Scoateți plicul complet atunci când reîncărcați plicuri în fanta de alimentare manuală.
- Nu puteți mai multe plicuri în fanta de alimentare manuală o dată, deoarece poate rezulta un blocaj.
- Asigurați-vă că plicul este drept și că este așezat în poziția corectă în fanta de alimentare manuală. În caz contrar, este posibil ca plicul să nu fie alimentat corect, rezultând caractere tipărite deformate sau un blocaj hârtie.

6. Trimiteți comanda de imprimare către aparat.



Modificați preferințele de imprimare în caseta de dialog Imprimare.

Setări	Opțiuni pentru plicuri
Dimensiune Hârtie	Com-10 DL C5 Monarch
Support Imprimare	Plicuri Plic. Groase Plic. Subțiri

7. După ce plicul imprimat iese din aparat, introduceți următorul plic. Repetați pentru fiecare plic pe care doriți să-l imprimați.
8. Când ați terminat de imprimat, readuceți cele două manete verzi pe care le-ați reglat la pasul anterior în pozițiile lor inițiale.
9. La terminare, închideți capacul din spate (tava de ieșire a hârtiei cu fața în sus) până când se fixează în poziția închis.



Informații similare

- [Încărcarea hârtiei](#)
- [Imprimare](#)

Setări pentru hârtie

- Schimbarea formatului și tipului de hârtie
- Schimbarea setării pentru verificarea hârtiei
- Imprimarea unui document (Windows)

Schimbarea formatului și tipului de hârtie

Modele înrudite: HL-L2400DW/HL-L2400DWE/HL-L2442DW/HL-L2445DW/HL-L2447DW/HL-L2460DN/HL-L2865DW

Când schimbați dimensiunea și tipul hârtiei pe care o încărcați în tavă, trebuie să modificați și setarea pentru dimensiunea și tipul hârtiei de pe LCD.

1. Apăsați pe ▲ sau pe ▼ pentru a selecta următoarele:
 - a. Selectați [Setare Gener.]. Apăsați pe **OK**
 - b. Selectați [Setare tavă]. Apăsați pe **OK**
 - c. Selectați [Tip hârtie]. Apăsați pe **OK**
2. Apăsați pe ▲ sau pe ▼ pentru a afișa tipul de hârtie dorită, apoi apăsați **OK**.
3. Apăsați ▲ sau ▼ pentru a afișa opțiunea [Dimens. hârtie] și apoi apăsați **OK**.
4. Apăsați pe ▲ sau ▼ pentru a afișa dimensiunea de hârtie dorită și apăsați pe **Go (Start)**.



Informații similare

- [Setări pentru hârtie](#)

Schimbarea setării pentru verificarea hârtiei

Modele înrudite: HL-L2400DW/HL-L2400DWE/HL-L2442DW/HL-L2445DW/HL-L2447DW/HL-L2460DN/HL-L2865DW

Dacă setarea Verificare hârtie este setată la Pornit și scoateți tava de hârtie din aparat, pe ecranul LCD apare un mesaj care vă întreabă dacă doriți să modificați dimensiunea și tipul hârtiei.

Setarea implicită este Pornit.

1. Apăsați pe ▲ sau pe ▼ pentru a selecta următoarele:
 - a. Selectați [Setare Gener.]. Apăsați pe **OK**
 - b. Selectați [Setare tavă]. Apăsați pe **OK**
 - c. Selectați [Verific.hârtie]. Apăsați pe **OK**
2. Apăsați pe ▲ sau pe ▼ pentru a selecta opțiunea [Pornit] sau [Oprită] și apoi apăsați pe **Go (Start)**.



Informații similare

- [Setări pentru hârtie](#)

Zona neimprimabilă

Dimensiunile din tabelul de mai jos indică zonele maxime neimprimabile de la marginile celor mai uzuale formate de hârtie. Dimensiunile pot varia în funcție de formatul hârtiei sau de setările aplicației pe care o utilizați.

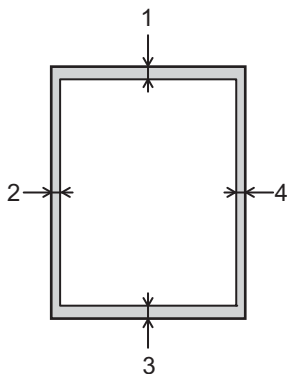

Nu încercați să imprimați în aceste zone; rezultatul nu va reflecta nimic în aceste zone.

Utilizare	Dimensiunea documentului	Sus (1) Jos (3)	Stânga (2) Dreapta (4)
Imprimare	Letter	4,2 mm	4,2 mm
	A4	4,2 mm	4,2 mm
	Legal	4,2 mm	4,2 mm



Informații similare

- [Manipularea hârtiei](#)

Suporturi de imprimare recomandate

Pentru a obține cea mai bună calitate la imprimare, vă recomandăm să utilizați hârtia din tabel.

Tip hârtie	Element
Hârtie simplă	Xerox Premier TCF 80 g/m ²
	Xerox Business 80 g/m ²
Hârtie reciclată	Steinbeis Evolution White 80 g/m ²
Etichete	Etichetă Avery pentru imprimante laser L7163
Plicuri	Seria Antalis River (DL)



Informații similare

- [Manipularea hârtiei](#)

Utilizarea hârtiei speciale

Testați întotdeauna mostre de hârtie înainte de a le cumpăra, pentru a asigura performanța dorită.

- NU folosiți hârtie pentru imprimante cu jet de cerneală; se pot produce blocaje de hârtie sau se poate deteriora aparatul.
- Dacă folosiți hârtie pentru corespondență, hârtie cu suprafață rugoasă sau hârtie îndoită sau șifonată, este posibil ca aceasta să prezinte un grad scăzut de performanță.

Depozitați hârtia în ambalajul original și păstrați ambalajul sigilat. Păstrați hârtia în poziție orizontală, departe de umezeală, de lumina directă a soarelui și de căldură.

IMPORTANT

Unele tipuri de hârtie nu se comportă bine sau pot cauza deteriorarea aparatului dumneavoastră.

NU utilizați hârtie:

- care este puternic texturată
- care este extrem de netedă sau lucioasă
- care este ondulată sau deformată
- care este acoperită cu glanț sau are finisaj chimic
- care este deteriorată, șifonată sau îndoită
- care depășește specificațiile privind greutatea recomandate în acest manual
- cu cleme și capse
- care este pliată sau autocopiativă
- care este proiectată pentru imprimarea cu jet de cerneală

Dacă veți folosi unul dintre tipurile de hârtie enumerate mai sus, aparatul se poate deteriora. Această defecțiune nu este acoperită de niciun contract de garanție sau de service Brother.



Informații similare

- [Manipularea hârtiei](#)

Imprimare

- Imprimare de la computer (Windows)
- Imprimare de la computer (Mac)
- Încărcarea și imprimarea pe plicuri în fanta de încărcare manuală
- Imprimarea unui atașament de e-mail
- Modificarea setărilor de imprimare folosind panoul de control
- Anularea unei acțiuni de imprimare
- Test de imprimare

Imprimare de la computer (Windows)

- [Imprimarea unui document \(Windows\)](#)
- [Imprimați pe ambele fețe ale hârtiei \(Windows\)](#)
- [Modificați setările implicite ale imprimantei \(Windows\)](#)
- [Setări de imprimare \(Windows\)](#)
- [Monitorizați starea aparatului de la computer \(Windows\)](#)

Imprimarea unui document (Windows)

Dacă modificați setările de imprimare ale unei aplicații, modificările vor fi aplicate numai documentelor imprimate cu aplicația respectivă.



- Imprimarea față-verso poate fi implicită în funcție de model. Pentru imprimarea pe 1 parte, dezactivați setările de imprimare față-verso din driverul de imprimantă.
- Pentru a schimba setările de imprimare ale tuturor aplicațiilor din Windows, trebuie să configurați proprietățile driverului de imprimantă.

Mai multe informații ►► *Informații similare: Modificați setările implicite ale imprimantei (Windows)*

1. **Încărcați hârtie în tava de hârtie.**
2. Selectați comanda de imprimare în aplicație.
3. Selectați numele modelului dumneavoastră, apoi faceți clic pe proprietățile imprimantei sau pe butonul de preferințe.

Este afișată fereastra driverului de imprimantă.

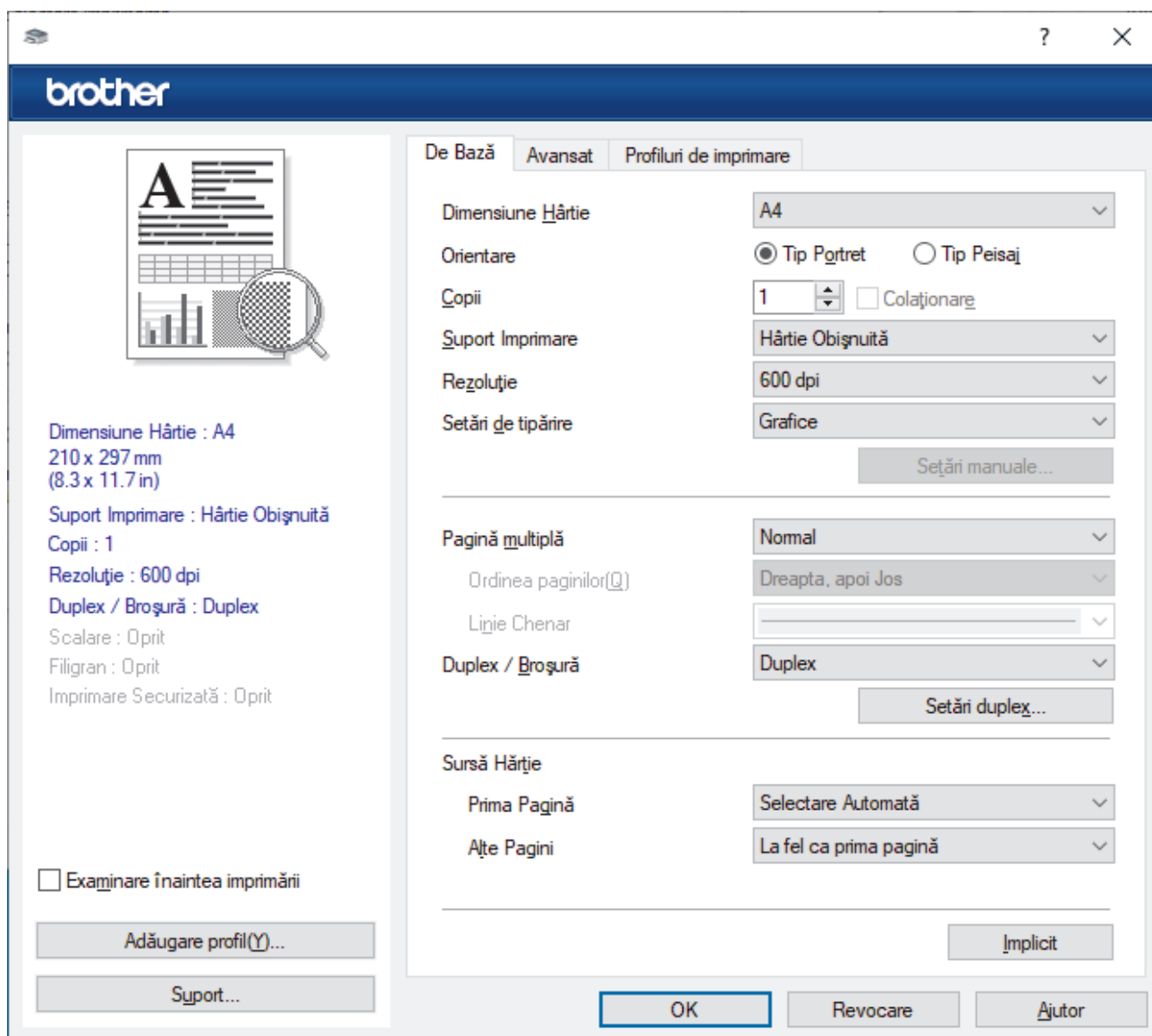

4. Asigurați-vă că ați încărcat hârtia cu formatul corect în tava de hârtie.
5. Faceți clic pe lista derulantă **Dimensiune Hârtie** și apoi selectați dimensiunea hârtiei.

-
6. În câmpul **Orientare**, selectați opțiunea **Tip Portret** sau **Tip Peisaj** pentru a defini orientarea documentului imprimat.



Dacă aplicația dumneavoastră conține o setare similară, vă recomandăm să configurați orientarea folosind aplicația.

7. Tastați numărul de copii dorite (1-999) în câmpul **Copii**.
8. Faceți clic pe lista derulantă **Support Imprimare** și apoi selectați tipul de hârtie utilizată.
9. Pentru a imprima mai multe pagini pe o singură coală de hârtie sau pentru a imprima o pagină din document pe mai multe coli, faceți clic pe lista derulantă **Pagină multiplă** și apoi selectați opțiunile dorite.
10. Faceți clic pe lista derulantă **Duplex / Broșură** și apoi selectați opțiunea dorită.
11. Modificați alte setări ale imprimantei dacă este necesar.
12. Faceți clic pe **OK**.
13. Încheiați operația de imprimare.



Informații similare

- [Imprimare de la computer \(Windows\)](#)

Subiecte conexe:

- [Modificați setările implicite ale imprimantei \(Windows\)](#)
 - [Probleme de imprimare](#)
 - [Setări pentru hârtie](#)
 - [Setări de imprimare \(Windows\)](#)
-

Imprimați pe ambele fețe ale hârtiei (Windows)

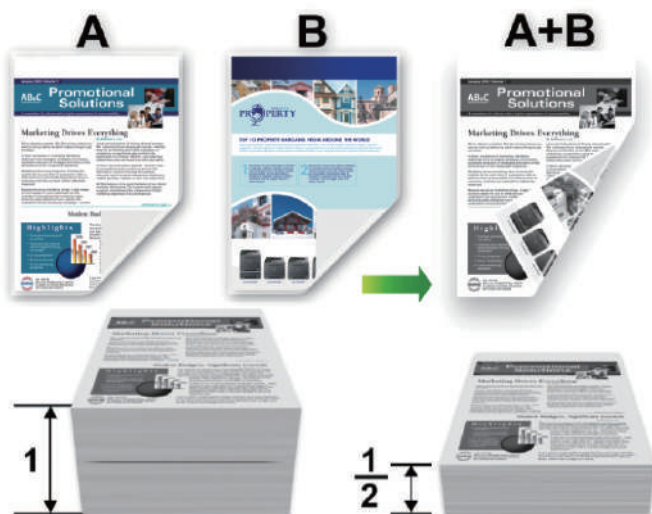

Selectați formatul de hârtie A4 dacă utilizați funcția de imprimare automată față-verso.

- Verificați să fie închis capacul posterior.
- Dacă hârtia este îndoită, îndreptați-o și reasezați-o în tava de hârtie.
- Utilizați hârtie normală sau subțire. NU utilizați hârtie pentru corespondență.
- Dacă hârtia este prea subțire, se poate încreți.
- Atunci când utilizați funcția de imprimare față verso manuală, este posibil să se producă blocaje de hârtie sau calitatea imprimării să fie slabă.

1. Selectați comanda de imprimare în aplicație.
2. Selectați numele modelului dumneavoastră, apoi faceți clic pe proprietățile imprimantei sau pe butonul de preferințe.
Este afișată fereastra driverului de imprimantă.
3. În câmpul **Orientare**, selectați opțiunea **Tip Portret** sau **Tip Peisaj** pentru a defini orientarea documentului imprimat.



Dacă aplicația dumneavoastră conține o setare similară, vă recomandăm să configurați orientarea folosind aplicația.

4. Faceți clic pe lista derulantă **Duplex / Broșură** și apoi selectați opțiunea **Duplex** sau **Duplex (Manual)**.

Opțiune	Descriere
Duplex (disponibil pentru anumite modele)	Imprimă automat pe ambele fețe ale hârtiei.
Duplex (Manual)	Imprimanta tipărește mai întâi toate paginile cu numere pare pe o parte a colii de hârtie. Apoi, driverul imprimantei vă informează (printr-un mesaj pop-up) să reintroduceți hârtia.

5. Faceți clic pe butonul **Setări duplex**.
6. Selectați una dintre opțiuni din meniul **Tip duplex**.
Când este selectat față verso, sunt disponibile patru tipuri de legare față verso pentru fiecare orientare:

Opțiune pentru Orientare tip portret	Descriere
--------------------------------------	-----------

Latura lungă (Stânga)



Latura lungă (Dreapta)



Latura scurtă (Sus)

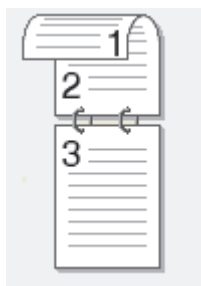

Latura scurtă (Jos)

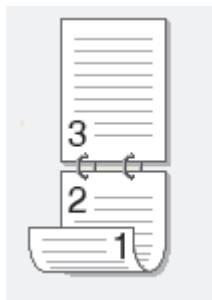

Opțiune pentru Peisaj	Descriere
-----------------------	-----------

Latura lungă (Sus)

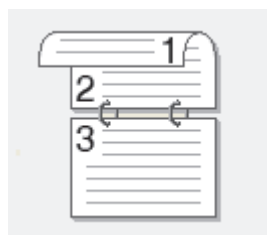

Latura lungă (Jos)

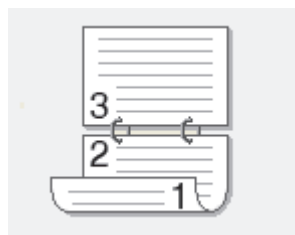

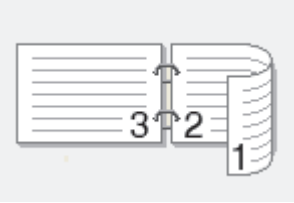
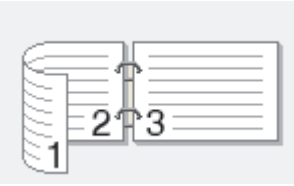
Opțiune pentru Peisaj	Descriere
Latura scurtă (Dreapta)	
Latura scurtă (Stânga)	

7. Selectați caseta de validare **Deplasare margini**, pentru a specifica deplasarea marginii pentru legare în inci sau în milimetri.
8. Faceți clic pe **OK**.
9. Modificați alte setări ale imprimantei dacă este necesar.
10. Efectuați una dintre următoarele operații:
 - Pentru imprimare față verso automată, faceți clic pe **OK** din nou și apoi încheiați acțiunea de imprimare.
 - Pentru imprimarea față verso manuală, faceți din nou clic pe **OK** și urmați instrucțiunile pas cu pas.

Dacă hârtia nu este alimentată corect, aceasta se poate îndoi. Scoateți hârtia, îndreptați-o și reșezați-o în tava de hârtie.



Informații similare

- [Imprimare de la computer \(Windows\)](#)

Modificați setările implicite ale imprimantei (Windows)

Dacă modificați setările de imprimare ale unei aplicații, modificările vor fi aplicate numai documentelor imprimate cu aplicația respectivă. Pentru a schimba setările de imprimare ale tuturor aplicațiilor din Windows, trebuie să configurați proprietățile driverului de imprimantă.

1. Țineți apăsată tasta  și apăsați tasta  de pe tastatura calculatorului pentru a porni **Executare**.
2. Introduceți "**control printers**" în câmpul **Deschidere:** și faceți clic pe **OK**.

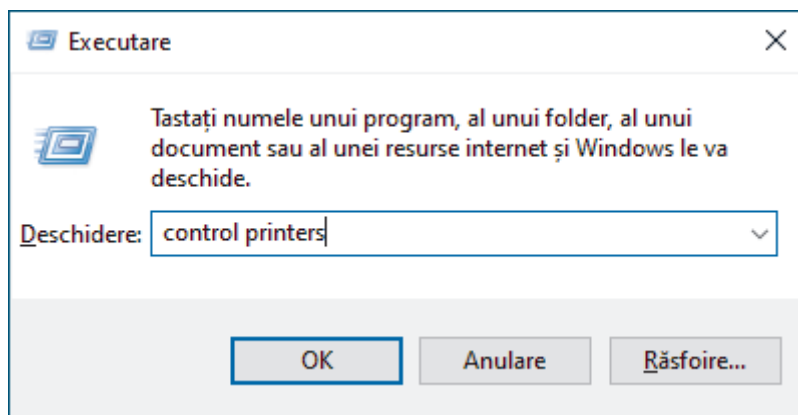

Apare fereastra **Dispozitive și imprimante**.



Dacă fereastra **Dispozitive și imprimante** nu apare, faceți clic pe **Vedeți mai multe dispozitive > Mai multe setări pentru imprimante și alte dispozitive**.

3. Faceți clic dreapta pe pictograma modelului dumneavoastră și apoi selectați **Proprietăți imprimantă**. (Dacă pe ecran sunt afișate opțiunile driverului de imprimantă, selectați driverul de imprimantă.)
Se afișează caseta de dialog cu proprietățile imprimantei.
4. Faceți clic pe fila **General** și apoi faceți clic pe butonul **Preferințe imprimare...** sau **Preferințe...**
Apare caseta de dialog driver de imprimantă.



- Pentru a configura setările tăvii, faceți clic pe fila **Setări dispozitiv** (disponibilă pentru anumite modele).
- Pentru a schimba portul imprimantei, faceți clic pe fila **Porturi**.

5. Selectați setările de imprimare pe care doriți să le utilizați ca setări implicite pentru toate programele Windows.
6. Faceți clic pe **OK**.
7. Închideți caseta de dialog proprietăți imprimantă.



Informații similare

- [Imprimare de la computer \(Windows\)](#)

Subiecte conexe:

- [Imprimarea unui document \(Windows\)](#)
- [Setări de imprimare \(Windows\)](#)
- [Probleme de imprimare](#)

Setări de imprimare (Windows)



- Dacă modificați setările de imprimare ale unei aplicații, modificările vor fi aplicate numai documentelor imprimate cu aplicația respectivă.

Mai multe informații ►► *Informații similare: Imprimarea unui document (Windows)*

- Pentru a modifica setările de imprimare implicite, trebuie să configurați proprietățile driverului de imprimantă.

Mai multe informații ►► *Informații similare: Modificați setările implicite ale imprimantei (Windows)*

>> Fila De Bază

>> Fila Avansat

Fila De Bază

1. Dimensiune Hârtie

Selectați formatul de hârtie pe care doriți să-l utilizați. Puteți alege între dimensiunile standard ale hârtiei sau puteți crea o dimensiune personalizată a hârtiei.

2. Orientare

Selectați orientarea (tip portret sau vedere) documentului imprimat.

Dacă aplicația dumneavoastră conține o setare similară, vă recomandăm să configurați orientarea folosind aplicația.

3. Copii

Tastați numărul de copii (1 – 999) pe care doriți să le imprimați în acest câmp.

Colaționare

Selectați această opțiune pentru a imprima seturi de documente cu mai multe pagini în ordinea originală a paginilor. Dacă este selectată această opțiune, se va imprima o copie completă a documentului și apoi se va reimprima în funcție de numărul de copii ales. În cazul în care această opțiune nu este selectată, fiecare pagină va fi imprimată conform numărului de copii ales înainte de a se imprima următoarea pagină a documentului.

4. Suport Imprimare

Selectați tipul de suport media pe care doriți să-l utilizați. Pentru a obține cele mai bune rezultate de imprimare, aparatul își reglează automat setările de imprimare în funcție de tipul de suport media selectat.

5. Rezoluție

Selectați rezoluția de imprimare. Întrucât rezoluția de imprimare și viteza depind una de alta, cu cât rezoluția este mai ridicată, cu atât timpul de imprimare a documentului este mai mare.

6. Setări Imprimare

Selectați tipul de document pe care doriți să îl imprimați.

Setări manuale...

Specificați setările suplimentare precum luminozitatea, contrastul și alte setări.

Grafice

Utilizează funcția Halftone a Imprimantei

Selectați această opțiune pentru a utiliza driverul de imprimantă și pentru a reda semitonurile.

Luminozitate

Reglați luminozitatea.

Contrast

Reglați contrastul.

Calitatea Graficelor

Selectați fie imagini, fie text pentru cea mai bună calitate de imprimare, în funcție de tipul de document pe care îl imprimați.

Îmbunătățire imprimare gri

Selectați această opțiune pentru a îmbunătăți calitatea zonelor umbrite.

Îmbunătățire tipărire model

Selectați această opțiune pentru a îmbunătăți tiparul imprimării dacă modelele și tiparele imprimate sunt diferite față de cele pe care le vedeți pe ecranul computerului.

Retușare Linie Subțire

Selectați această opțiune pentru a îmbunătăți calitatea liniilor subțiri.

Utilizează funcția Halftone a Sistemului

Selectați această opțiune pentru a utiliza Windows pentru a reda semitonurile.

Mod TrueType (disponibil pentru anumite modele)

Mod

Selectați modul de procesare a fonturilor pentru imprimare.

Utilizează Caracterele TrueType ale Imprimantei

Selectați dacă utilizați sau nu fonturi incluse pentru procesarea fontului.

7. Pagină multiplă

Selectați această opțiune pentru a imprima mai multe pagini pe o singură coală de hârtie sau imprimați o pagină a documentului pe mai multe coli.

Ordinea paginilor

Selectați ordinea paginilor atunci când imprimați mai multe pagini pe o singură coală de hârtie.

Linie Chenar

Selectați tipul de margine care va fi utilizată atunci când imprimați mai multe pagini pe o singură coală de hârtie.

8. Duplex / Broșură

Selectați această opțiune pentru a imprima pe ambele fețe ale hârtiei sau pentru a imprima un document în format broșură utilizând imprimarea față-verso.

Setări duplex

Faceți clic pe acest buton pentru a selecta tipul de legare față verso. Sunt disponibile patru tipuri de legări față verso pentru fiecare orientare.

9. Sursă Hârtie

Selectați setarea pentru sursa de hârtie în funcție de condițiile sau scopul imprimării.

Prima Pagină

Selectați sursa de hârtie care va fi utilizată pentru imprimarea primei pagini.

Alte pagini

Selectați sursa de hârtie care va fi utilizată pentru imprimarea celei de-a doua și următoarelor pagini.

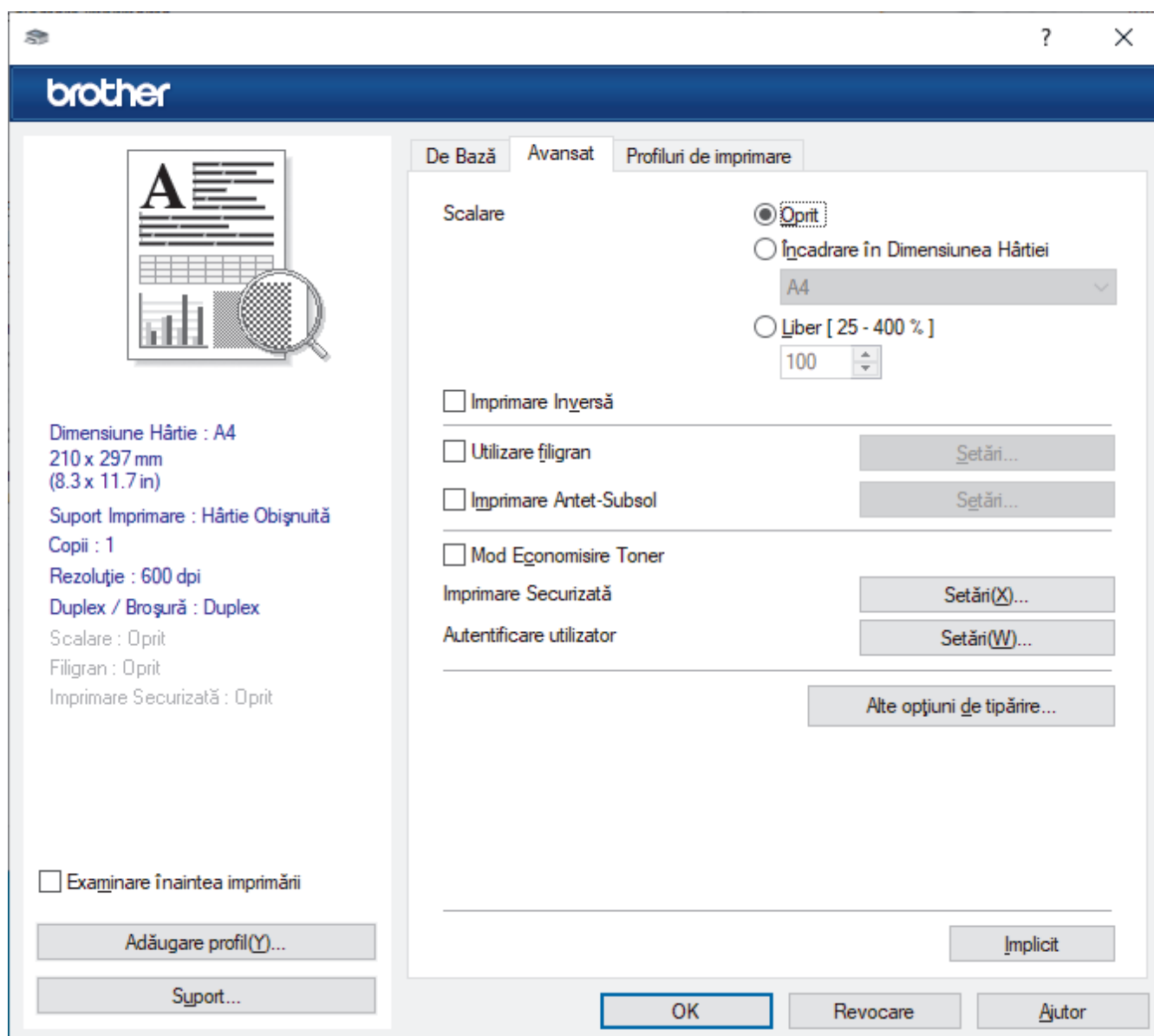

1. Scalare

Selectați aceste opțiuni pentru a mări sau a reduce dimensiunea paginilor documentului dvs.

Încadrare în Dimensiunea Hârtiei

Selectați această opțiune pentru a mări sau a micșora paginile din document pentru a corespunde unei anumite dimensiuni a hârtiei. Pentru a selecta această opțiune, selectați dimensiunea hârtiei din lista derulantă.

Liber [25 - 400 %]

Selectați această opțiune pentru a mări sau a micșora manual paginile documentului. Atunci când selectați această opțiune, introduceți o valoare în câmp.

2. Imprimare Inversă

Selectați această opțiune pentru a roti imaginea imprimată la 180 de grade.

3. Utilizare filigran

Selectați această opțiune pentru a imprima o siglă sau un text pe documentul dvs. sub formă de filigran. Selectați unul din filigranele presetate, adăugați un filigran nou sau utilizați un fișier imagine creat de dvs.

4. Imprimare Antet-Subsol

Selectați această opțiune pentru a imprima pe document data, ora și numele de utilizator cu care v-ați conectat.

5. Mod Economisire Toner

Selectați această funcție pentru a economisi toner folosind mai puțin toner pentru imprimarea documentelor; imaginile imprimate sunt mai deschise, dar rămân vizibile.

6. Administrator

Această funcție vă permite modificarea parolei de administrator și restricționează diferite funcții de imprimare.

7. Autentificare utilizator (disponibil pentru anumite modele)

Această funcție vă permite confirmarea restricțiilor pentru fiecare utilizator.

8. Alte opțiuni de tipărire

Timp de intrare în Repaus

Selectați această opțiune pentru a configura aparatul să intre în modul Sleep imediat după imprimare.

Macro (disponibil pentru anumite modele)

Selectați această funcție pentru a imprima o formă electronică (macro), pe care ați stocat-o în memoria aparatului, ca suprapunere peste acțiunea de imprimare.

Ajustare densitate

Specificați densitatea de imprimare.

Îmbunătățirea calității imprimării

Selectați această opțiune pentru a reduce gradul de răsucire a hârtiei și a îmbunătăți fixarea tonerului.

Omitere pagină albă

Selectați această opțiune pentru a permite driverului de imprimantă să detecteze automat paginile albe și să le excludă de la imprimare.

Imprimare text în negru

Selectați această opțiune când doriți să imprimați text color în negru.

Arhivă de imprimare

Selectați această opțiune pentru a salva datele imprimate ca fișier PDF pe computerul dvs.

Setări Eco

Selectați această opțiune pentru a reduce zgomotul la imprimare.



Informații similare

- [Imprimare de la computer \(Windows\)](#)



Subiecte conexe:

- [Modificați setările implicite ale imprimantei \(Windows\)](#)
 - [Imprimarea unui document \(Windows\)](#)
-

Monitorizați starea aparatului de la computer (Windows)

Status Monitor este un instrument software configurabil, destinat monitorizării stării unuia sau mai multor aparate, cu ajutorul căruia veți primi imediat o notificare în cazul producerii unei erori.

Efectuați una dintre următoarele operații:

- Faceți dublu clic pe pictograma  din tava de activități.
- Lansați  (**Brother Utilities**) și apoi faceți clic pe lista derulantă și selectați numele modelului (dacă nu este deja selectat). Faceți clic pe **Instrumente** în bara de navigare din stânga și apoi clic pe **Status Monitor**.

Depanare

Dați clic pe butonul **Depanare** pentru a accesa site-ul web de asistență.

Vizitați site-ul Consumabile Originale

Faceți clic pe butonul **Vizitați site-ul Consumabile Originale** pentru mai multe informații despre consumabilele originale Brother.



Informații similare

- [Imprimare de la computer \(Windows\)](#)

Subiecte conexe:

- [Probleme de imprimare](#)

Imprimare de la computer (Mac)

- [Imprimarea folosind AirPrint](#)

Imprimarea folosind AirPrint

- [Imprimarea de pe iPad, iPhone sau iPod touch](#)
- [Imprimarea utilizând AirPrint \(macOS\)](#)

Încărcarea și imprimarea pe plicuri în fanta de încărcare manuală

Înainte de încărcare, apăsați colțurile și marginile plicurilor pentru a vă asigura că sunt cât se poate de aplatizate.

Dacă în tava de hârtie încărcați un alt format de hârtie, trebuie să modificați totodată și setările definite pentru formatul de hârtie în aparat sau pe computerul dumneavoastră.

1. Deschideți capacul din spate al aparatului (tava de ieșire a hârtiei cu fața în sus).

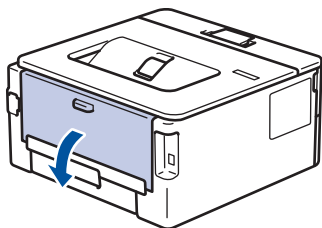

Aparatul pornește automat modul Alimentare manuală când încărcați hârtie în fanta de alimentare manuală.

2. Trageți de cele două manete de culoare verde, din stânga și din dreapta, conform ilustrației.

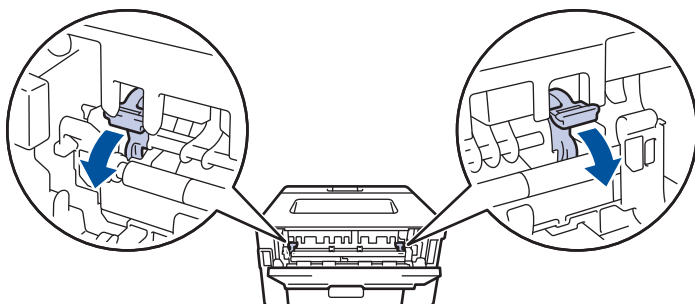

3. Pe partea frontală a aparatului, deschideți capacul fantei de alimentare manuală.

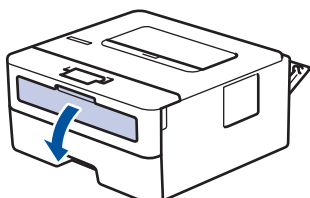

4. Folosind ambele mâini ca să potriviți ghidajele pentru hârtie ale fantei de alimentare manuală la lățimea hârtiei pe care o utilizați.

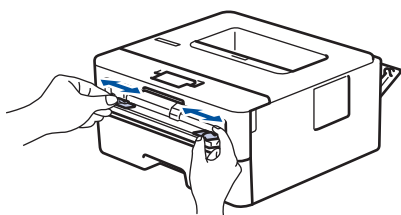

5. Folosind ambele mâini, puneți un plic în fanta de alimentare manuală până când marginea frontală atinge rola de alimentare a hârtiei. Dacă simțiți că aparatul trage hârtia, dați-i drumul.

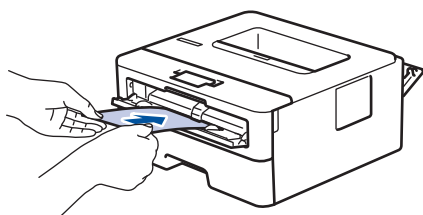



- Încărcați plicul în fanta de alimentare manuală, cu suprafața de imprimare *orientată în sus*.
- Scoateți plicul complet atunci când reîncărcați plicuri în fanta de alimentare manuală.
- Nu puteți mai multe plicuri în fanta de alimentare manuală o dată, deoarece poate rezulta un blocaj.
- Asigurați-vă că plicul este drept și că este așezat în poziția corectă în fanta de alimentare manuală. În caz contrar, este posibil ca plicul să nu fie alimentat corect, rezultând caractere tipărite deformate sau un blocaj hârtie.

6. Trimiteți comanda de imprimare către aparat.



Modificați preferințele de imprimare în caseta de dialog Imprimare.

Setări	Opțiuni pentru plicuri
Dimensiune Hârtie	Com-10 DL C5 Monarch
Support Imprimare	Plicuri Plic. Groase Plic. Subțiri

7. După ce plicul imprimat iese din aparat, introduceți următorul plic. Repetați pentru fiecare plic pe care doriți să-l imprimați.
8. Când ați terminat de imprimat, readuceți cele două manete verzi pe care le-ați reglat la pasul anterior în pozițiile lor inițiale.
9. La terminare, închideți capacul din spate (tava de ieșire a hârtiei cu fața în sus) până când se fixează în poziția închis.



Informații similare

- [Încărcarea hârtiei](#)
- [Imprimare](#)

Imprimarea unui atașament de e-mail

Puteți imprima fișiere trimițându-le prin e-mail la aparatul Brother.

- Asigurați-vă că Web Based Management este setat la activat. Pentru mai multe informații, ►► [Informații similare](#)
- Puteți atașa cel mult 10 documente, 20 MB în total, la un e-mail.
- Această funcție suportă următoarele formate:
 - Fișiere de documente: PDF, TXT și fișiere Microsoft Office
 - Fișiere de imagini: JPEG, BMP, GIF, PNG și TIFF
- În mod implicit, aparatul imprimă atât conținutul mesajului de e-mail cât și atașamentele. Pentru a imprima numai atașamentele, modificați setările respective.

1. Porniți browserul web.
2. Introduceți „https://adresa IP a aparatului” în bara de adrese a browserului (unde „adresa IP a aparatului” este adresa IP a aparatului dvs.).
De exemplu:
https://192.168.1.2
3. Dacă este necesar, introduceți parola în câmpul **Login (Conectare)** și apoi faceți clic pe **Login (Conectare)**.



Parola implicită pentru gestionarea setărilor acestui aparat se află în partea din spate a aparatului și este marcată cu „Pw”. Schimbați parola implicită urmând instrucțiunile pas cu pas când vă conectați pentru prima dată.

4. În bara de navigare din stânga, faceți clic pe **Online Functions (Funcții online) > Online Functions Settings (Setări funcții online)**.



- Dacă bara de navigare din stânga nu este vizibilă, începeți navigarea din ☰.
- Dacă această funcție este blocată, contactați administratorul de rețea pentru a vă permite accesul.

5. Faceți clic pe butonul **I accept the terms and conditions (Accept termenii și condițiile)**.
6. Mergeți la aparat și apoi urmați instrucțiunile aparatului pentru a activa setările.
7. Pe computerul dvs., faceți clic pe **General Settings (Setări generale)**.
Apare ecranul **Email Print (Imprimare e-mail): General Settings (Setări generale)**.
8. Faceți clic pe butonul **Enable (Se permite)**.
Aparatul va imprima foaia cu instrucțiuni.
9. Trimiteți mesajul de e-mail la adresa de e-mail inclusă pe foaie. Aparatul imprimă mesajele atașate la e-mail.



Pentru schimbarea setărilor, inclusiv a adresei de e-mail și a setărilor imprimantei, faceți clic pe butonul **Online Functions Settings Page (Pagină setări funcții online)**.



Informații similare

- [Imprimare](#)

Subiecte conexe:

- [Activarea/dezactivarea Web Based Management folosind panoul de control](#)

Modificarea setărilor de imprimare folosind panoul de control

Modele înrudite: HL-L2460DN/HL-L2865DW

Selectați tipul de document pe care doriți să îl imprimați.

1. Apăsați ▲ sau ▼ pentru a afișa opțiunea [Imprimanta] și apoi apăsați **OK**.
2. Apăsați ▲ sau ▼ pentru a afișa opțiunea [Setări imprimare] și apoi apăsați **OK**.
3. Apăsați ▲ sau ▼ pentru a afișa opțiunea [Grafice] sau [Text] și apoi apăsați pe opțiunea dorită.
4. Apăsați pe **Go (Start)**.



Informații similare

- [Imprimare](#)

Anularea unei acțiuni de imprimare

Pe panoul de control al aparatului, apăsați și mențineți apăsat **Go (Start)** timp de aproximativ două secunde pentru a anula comanda de imprimare curentă.



Pentru a anula mai multe acțiuni de imprimare, apăsați și țineți apăsat **Go (Start)** timp de șase secunde.



Informații similare

- [Imprimare](#)

Subiecte conexe:

- [Probleme de imprimare](#)

Test de imprimare

Modele înrudite: HL-L2400DW/HL-L2400DWE/HL-L2442DW/HL-L2445DW/HL-L2447DW/HL-L2460DN/HL-L2865DW

Dacă apar probleme în ceea ce privește calitatea imprimării, urmați aceste instrucțiuni pentru a efectua un test de imprimare:

1. Apăsați ▲ sau ▼ pentru a afișa opțiunea [Imprimanta] și apoi apăsați **OK**.
2. (HL-L2460DN/HL-L2865DW) Apăsați pe ▲ sau pe ▼ pentru a afișa opțiunea [Opț. de impr.] și apoi apăsați pe **OK**.
3. Apăsați pe ▲ sau pe ▼ pentru a afișa opțiunea [Printează Test] și apoi apăsați pe **OK**.
4. Apăsați pe **Go (Start)**.

Aparatul va imprima pagina de test.



Informații similare

- [Imprimare](#)

Subiecte conexe:

- [Îmbunătățirea calității imprimării](#)

Rețea

Modele înrudite: HL-L2400DW/HL-L2400DWE/HL-L2442DW/HL-L2445DW/HL-L2447DW/HL-L2460DN/HL-L2865DW

- [Funcțiile elementare de rețea suportate](#)
- [Configurarea setărilor rețelei](#)
- [Setări de rețea wireless](#)
- [Caracteristicile rețelei](#)

Funcțiile elementare de rețea suportate

Modele înrudite: HL-L2400DW/HL-L2400DWE/HL-L2442DW/HL-L2445DW/HL-L2447DW/HL-L2460DN/HL-L2865DW

Aparatul acceptă diferite opțiuni în funcție de sistemul de operare. Utilizați acest tabel pentru a stabili ce funcții și conexiuni la rețea sunt compatibile cu fiecare sistem de operare.

Sisteme de operare	Windows	Server Windows	macOS
Imprimare	Da	Da	Da
Web based management ¹	Da	Da	Da
Status Monitor	Da		
Asistent pentru implementarea driverelor	Da	Da	

¹ Parola implicită pentru gestionarea setărilor acestui aparat se află în spatele aparatului și este marcată cu „**Pwd**”. Vă recomandăm să schimbați imediat parola implicită pentru a proteja aparatul împotriva accesului neautorizat.



- La conectarea aparatului la o rețea externă, spre exemplu la internet, asigurați-vă că mediul dumneavoastră de rețea este protejat printr-un program firewall separat sau prin alte metode pentru a preveni scurgerea informațiilor sau accesul neautorizat al unor terți rău-intenționați datorită setărilor inadecvate.
- Atunci când aparatul este conectat la rețeaua globală, apare o avertizare. Atunci când vedeți această avertizare, vă recomandăm să confirmați setările dvs. de rețea și apoi să vă reconectați la o rețea sigură.
- Activarea funcției de filtrare a comunicării în rețeaua globală a aparatului blochează accesul de la rețeaua globală. Funcția de filtrare a comunicării în rețeaua globală poate să împiedice aparatul să primească anumite comenzi de imprimare de la un computer sau un dispozitiv mobil care folosește o adresă IP globală.



Informații similare

- [Rețea](#)

Subiecte conexe:

- [Modificarea parolei de conectare utilizând Web Based Management](#)

Configurarea setărilor rețelei

Modele înrudite: HL-L2400DW/HL-L2400DWE/HL-L2442DW/HL-L2445DW/HL-L2447DW/HL-L2460DN/HL-L2865DW

- [Configurarea detaliilor rețelei de la panoul de control](#)
- [Modificarea setărilor aparatului folosind Administrarea bazată pe web](#)

Configurarea detaliilor rețelei de la panoul de control

Modele înrudite: HL-L2400DW/HL-L2400DWE/HL-L2442DW/HL-L2445DW/HL-L2447DW/HL-L2460DN/HL-L2865DW

Pentru a configura aparatul pentru rețeaua dumneavoastră, utilizați selecțiile meniului [Rețea] de pe panoul de control.



- Pentru informații despre setările rețelei pe care le puteți configura utilizând panoul de control ►►
Informații similare: Tabele cu setări
- De asemenea, puteți utiliza Web Based Management pentru a configura și modifica setările de rețea ale aparatului dvs.

1. Apăsați pe ▲ sau pe ▼ pentru a selecta opțiunea [Rețea] și apoi apăsați pe **OK**.
2. Apăsați pe ▲ sau ▼ pentru a selecta opțiunea de rețea dorită și apoi apăsați pe **OK**. Repetați acest pas până când accesați meniul pe care doriți să îl configurați și apoi urmați instrucțiunile de pe ecranul LCD.



Informații similare

- [Configurarea setărilor rețelei](#)

Subiecte conexe:

- [Tabele cu setări \(HL-L2400DW/HL-L2400DWE/HL-L2442DW/HL-L2445DW/HL-L2447DW/HL-L2460DN/HL-L2865DW\)](#)
- [Funcțiile elementare de rețea suportate](#)

Setări de rețea wireless

Modele înrudite: HL-L2400DW/HL-L2400DWE/HL-L2442DW/HL-L2445DW/HL-L2447DW/HL-L2865DW

- [Utilizarea rețelei wireless](#)
- [Utilizarea Wi-Fi Direct®](#)
- [Activare/Dezactivare rețea wireless LAN](#)
- [Imprimarea raportului WLAN](#)

Utilizarea rețelei wireless

Modele înrudite: HL-L2400DW/HL-L2400DWE/HL-L2442DW/HL-L2445DW/HL-L2447DW/HL-L2865DW

- Înainte de a configura aparatul pentru o rețea wireless
- Configurarea aparatului pentru utilizarea rețelei wireless utilizând asistentul de configurare al computerului
- Configurarea aparatului pentru o rețea wireless utilizând asistentul de configurare a panoului de control al aparatului
- Configurarea aparatului pentru o rețea wireless folosind metoda cu o singură apăsare din Wi-Fi Protected Setup™ (WPS)
- Configurați-vă aparatul pentru o rețea wireless folosind metoda PIN a Wi-Fi Protected Setup™ (WPS)
- Configurați-vă aparatul pentru o rețea wireless în cazul în care identificatorul SSID nu este difuzat
- Configurarea aparatul pentru o rețea wireless de companie

Înainte de a configura aparatul pentru o rețea wireless

Modele înrudite: HL-L2400DW/HL-L2400DWE/HL-L2442DW/HL-L2445DW/HL-L2447DW/HL-L2865DW

Înainte de a încerca configurarea unei rețele wireless, confirmați următoarele:

- Dacă utilizați rețeaua wireless a unei companii, trebuie să cunoașteți ID-ul utilizatorului și parola.
- Pentru a obține rezultate optime la imprimarea normală, de zi cu zi, a documentelor, așezați aparatul cât mai aproape de punctul de acces/routerul wireless LAN, eliminând pe cât posibil orice ar putea obstrucționa semnalul. Obiectele de mari dimensiuni și pereții dintre cele două dispozitive, precum și interferența cu alte dispozitive electronice pot afecta viteza de transfer a datelor din documentele dumneavoastră.
Datorită acestor factori, este posibil ca folosirea conexiunii wireless să nu fie cea mai potrivită metodă de conectare pentru toate tipurile de documente și aplicații. Dacă imprimați fișiere de mari dimensiuni, de exemplu documente cu mai multe pagini care conțin text și imagini de mari dimensiuni, vă recomandăm să folosiți o rețea prin cablu Ethernet pentru un transfer mai rapid al datelor (numai pentru modelele compatibile) sau o conexiune USB pentru cea mai mare viteză de transfer.
- Deși aparatul poate fi utilizat atât într-o rețea prin cablu, cât și într-o rețea wireless (numai pentru modelele compatibile), numai una dintre metodele de conectare poate fi utilizată la un moment dat. Cu toate acestea, se pot folosi simultan o conexiune de rețea wireless și o conexiune Wi-Fi Direct sau o conexiune de rețea cablată (numai la modelele compatibile) și o conexiune Wi-Fi Direct.
- Dacă în apropiere este semnal, rețeaua wireless LAN permite conectarea la rețeaua LAN. Totuși, dacă setările de securitate nu sunt configurate corect, semnalul poate fi interceptat de terți rău-intenționați și pot apărea probleme precum:
 - furtul informațiilor personale sau confidentiale
 - transmiterea incorectă a informațiilor către terți care se dau drept alte persoane
 - diseminarea conținutului comunicațiilor interceptate



Trebuie să cunoașteți numele de rețea (SSID) și cheia de rețea (parolă) ale routerului/punctului de acces wireless. Dacă nu găsiți aceste informații, consultați producătorul routerului/punctului de acces wireless, administratorul de sistem sau furnizorul de servicii internet. Brother nu vă poate furniza aceste informații.



Informații similare

- [Utilizarea rețelei wireless](#)

Configurarea aparatului pentru utilizarea rețelei wireless utilizând asistentul de configurare al computerului

Modele înrudite: HL-L2400DW/HL-L2400DWE/HL-L2442DW/HL-L2445DW/HL-L2447DW/HL-L2865DW

1. Descărcați programul de instalare de pe pagina **Descărcări** a modelului dumneavoastră aflată la adresa support.brother.com/downloads.
2. Porniți programul de instalare și apoi urmați instrucțiunile pas cu pas.
3. Selectați **Conexiune la rețea wireless (Wi-Fi)** și apoi faceți clic pe **Următorul** .
4. Urmăriți instrucțiunile pas cu pas.

Ați finalizat configurarea rețelei wireless.



Informații similare

- [Utilizarea rețelei wireless](#)

Configurarea aparatului pentru o rețea wireless utilizând asistentul de configurare a panoului de control al aparatului

Modele înrudite: HL-L2400DW/HL-L2400DWE/HL-L2442DW/HL-L2445DW/HL-L2447DW/HL-L2865DW

Înainte de a configura aparatul, vă recomandăm să vă notați setările rețelei dumneavoastră fără fir. Veți avea nevoie de aceste informații înainte de a continua configurarea.

1. Verificați și notați setările curente ale rețelei wireless a computerului la care vă conectați.

Nume rețea (SSID)

Cheie de rețea

De exemplu:

Nume rețea (SSID)
HELLO

Cheie de rețea
12345



- Este posibil ca punctul de acces/router-ul dumneavoastră să permită utilizarea mai multor chei WEP, cu toate acestea aparatul dumneavoastră Brother poate utiliza numai prima cheie WEP.
- Dacă aveți nevoie de asistență în timpul configurării și doriți să contactați Centrul de asistență clienți Brother, asigurați-vă că aveți pregătite SSID (numele rețelei) și Cheia de rețea (parola). Nu vă putem ajuta să găsiți aceste informații.
- Dacă nu cunoașteți aceste informații (SSID și cheia de rețea), nu puteți continua configurarea wireless.

Cum pot găsi aceste informații?

- Consultați documentația furnizată împreună cu punctul de acces/routerul wireless.
- SSID-ul inițial poate fi numele producătorului sau numele modelului.
- Dacă nu cunoașteți informațiile de securitate, consultați producătorul routerului, administratorul de sistem sau furnizorul de Internet.

2. Apăsați pe ▲ sau pe ▼ pentru a selecta opțiunea [Rețea] și apoi apăsați pe **OK**.
3. Apăsați pe ▲ sau pe ▼ pentru a selecta opțiunea [WLAN (Wi-Fi)] și apoi apăsați pe **OK**.
4. Apăsați pe ▲ sau pe ▼ pentru a selecta opțiunea [Căutare rețea] și apoi apăsați pe **OK**.
5. Dacă este afișat mesajul [Activare WLAN?], selectați Pornit.
Astfel, se va deschide asistentul de configurare wireless.
6. Aparatul va căuta rețeaua și va afișa o listă cu numele SSID disponibile. Atunci când apare o listă cu nume SSID, apăsați pe ▲ sau pe ▼ pentru a selecta numele SSID dorit.
7. Apăsați pe **OK**.
8. Efectuați una dintre următoarele operații:
 - Dacă utilizați o metodă de autentificare și criptare care solicită o Cheie de rețea, introduceți Cheia de rețea pe care ați scris-o la primul pas.
După ce ați introdus toate caracterele, apăsați pe **OK**.

Pentru a aplica setările, selectați [Da].

- Dacă metoda dumneavoastră de autentificare este de tip Open System și modul de criptare este None, mergeți la pasul următor.

9. Aparatul încearcă să se conecteze la dispozitivul wireless selectat.

Dacă dispozitivul wireless este conectat cu succes, pe ecranul LCD al aparatului va fi afișat [Conectat].

Ați finalizat configurarea rețelei wireless. Pentru a instala driverule și programul software necesare utilizării aparatului, vizitați pagina **Descărcări** a modelului dumneavoastră aflată la adresa support.brother.com/downloads.



Informații similare

- [Utilizarea rețelei wireless](#)

Subiecte conexe:

- [Cum introduceți text în aparatul dumneavoastră](#)
 - [Codurile de eroare folosite în raportul rețelei LAN wireless](#)
-

► Pagina de pornire > [Rețea](#) > [Setări de rețea wireless](#) > [Utilizarea rețelei wireless](#) > Configurarea aparatului pentru o rețea wireless folosind metoda cu o singură apăsare din Wi-Fi Protected Setup™ (WPS)

Configurarea aparatului pentru o rețea wireless folosind metoda cu o singură apăsare din Wi-Fi Protected Setup™ (WPS)

Modele înrudite: HL-L2400DW/HL-L2400DWE/HL-L2442DW/HL-L2445DW/HL-L2447DW/HL-L2865DW

Dacă routerul/punctul de acces wireless acceptă WPS (PBC: Push Button Configuration), puteți utiliza WPS de la meniul panoului de control al aparatului pentru a configura setările rețelei wireless.

1. Apăsați pe ▲ sau pe ▼ pentru a selecta opțiunea [Rețea] și apoi apăsați pe **OK**.
2. Apăsați pe ▲ sau pe ▼ pentru a selecta opțiunea [WLAN (Wi-Fi)] și apoi apăsați pe **OK**.
3. Apăsați pe ▲ sau pe ▼ pentru a selecta opțiunea [Buton comandă/WPS] și apoi apăsați pe **OK**.
4. Dacă este afișat mesajul [Activare WLAN?], selectați **Pornit**.
Astfel, se va deschide asistentul de configurare wireless.
5. Când ecranul LCD afișează [Apăs.tst. pe rtr], apăsați butonul WPS de pe routerul/punctul de acces wireless. Apoi urmați instrucțiunile afișate pe ecranul LCD al aparatului. Aparatul va detecta automat punctul de acces/routerul wireless și va încerca să se conecteze la rețeaua wireless.

Dacă dispozitivul wireless este conectat cu succes, pe ecranul LCD al aparatului va fi afișat [Conectat].

Ați finalizat configurarea rețelei wireless. Pentru a instala driverule și programul software necesare utilizării aparatului, vizitați pagina **Descărcări** a modelului dumneavoastră aflată la adresa support.brother.com/downloads.



Informații similare

- [Utilizarea rețelei wireless](#)

Subiecte conexe:

- [Codurile de eroare folosite în raportul rețelei LAN wireless](#)

▲ Pagina de pornire > [Rețea](#) > [Setări de rețea wireless](#) > [Utilizarea rețelei wireless](#) > Configurați-vă aparatul pentru o rețea wireless folosind metoda PIN a Wi-Fi Protected Setup™ (WPS)

Configurați-vă aparatul pentru o rețea wireless folosind metoda PIN a Wi-Fi Protected Setup™ (WPS)

Modele înrudite: HL-L2400DW/HL-L2400DWE/HL-L2442DW/HL-L2445DW/HL-L2447DW/HL-L2865DW

Dacă punctul de acces/routerul LAN wireless acceptă WPS, puteți utiliza metoda PIN (Număr de identificare personal) pentru a configura setările rețelei wireless.

Metoda PIN este una dintre metodele de conectare dezvoltate de Wi-Fi Alliance®. Introducând un cod PIN creat de dispozitivul înregistrat (aparatul dumneavoastră) în sistemul de înregistrare (un dispozitiv care administrează rețeaua LAN wireless), puteți configura setările rețelei wireless și setările de securitate. Pentru informații suplimentare referitoare la accesarea modului WPS, consultați instrucțiunile punctului de acces/routerului fără fir.

Tip A

Conectarea în cazul în care punctul de acces/routerul LAN wireless (1) este folosit și ca sistem de înregistrare:

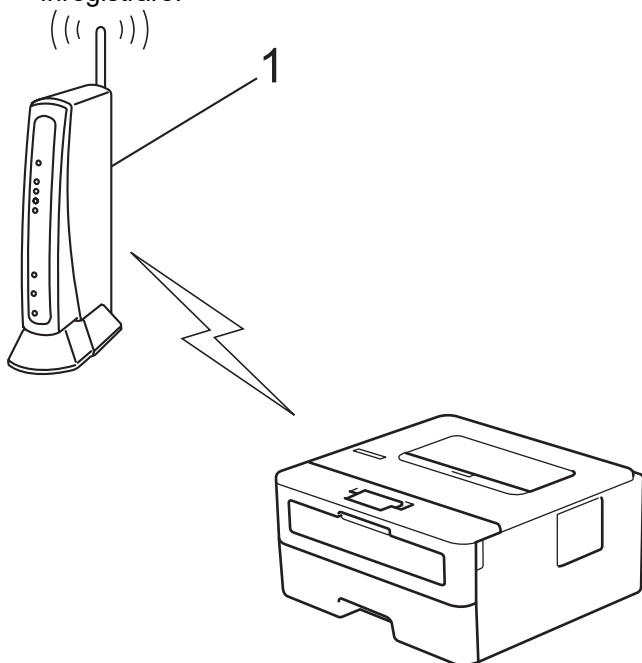

Tip B

Conectarea în cazul în care un alt dispozitiv (2), de exemplu un computer, este folosit ca sistem de înregistrare:

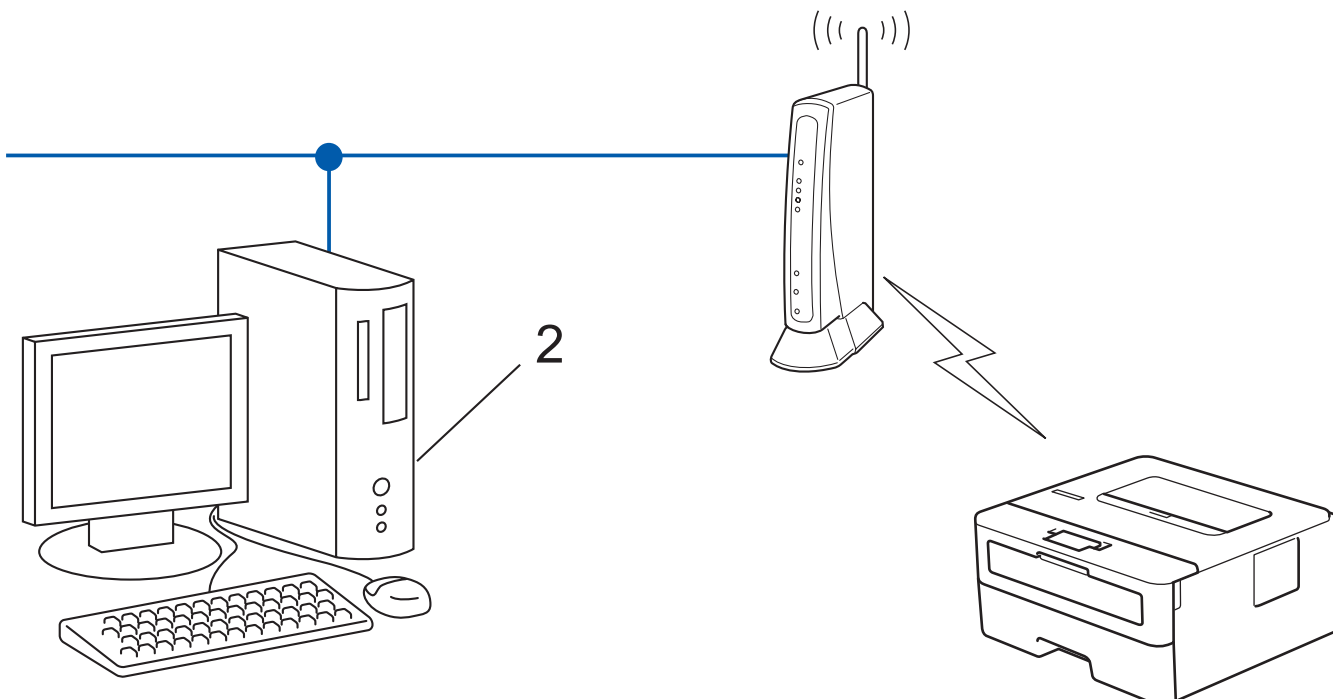

1. Apăsați pe ▲ sau pe ▼ pentru a selecta opțiunea [Rețea] și apoi apăsați pe **OK**.
2. Apăsați pe ▲ sau pe ▼ pentru a selecta opțiunea [WLAN (Wi-Fi)] și apoi apăsați pe **OK**.
3. Apăsați pe ▲ sau pe ▼ pentru a selecta opțiunea [Cod WPS/PIN] și apoi apăsați pe **OK**.
4. Dacă este afișat mesajul [Activare WLAN?], selectați Pornit.
Astfel, se va deschide asistentul de configurare wireless.
5. Pe ecranul LCD va fi afișat un cod PIN format din opt cifre, iar aparatul va începe să caute un punct de acces/ruter LAN fără fir.
6. Utilizând un calculator conectat la rețea, introduceți adresa IP a dispozitivului utilizat ca sistem de înregistrare în bara de adrese a aplicației de navigare (de exemplu, <http://192.168.1.2>).
7. Accesați pagina de definire a setărilor WPS și introduceți codul PIN, apoi urmați instrucțiunile de pe ecran.



- Sistemul de înregistrare este în general punctul de acces/ruterul LAN fără fir.
- Pagina de setări poate să difere în funcție de marca punctului de acces/routerului LAN wireless. Pentru informații suplimentare, consultați instrucțiunile furnizate împreună cu punctul de acces/routerul LAN wireless.

Dacă utilizați ca sistem de înregistrare un computer pe care rulează Windows 10 sau Windows 11, urmați instrucțiunile de mai jos:

8. Țineți apăsată tasta  și apăsați tasta  de pe tastatura calculatorului pentru a porni **Executare**.
9. Introduceți "**control printers**" în câmpul **Deschidere:** și faceți clic pe **OK**.

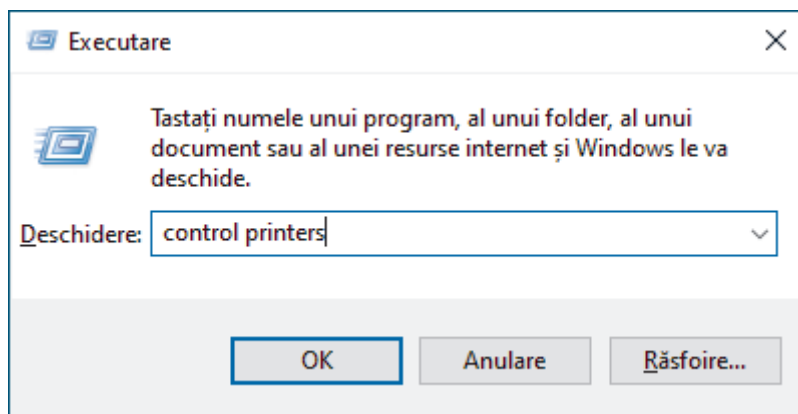

Apare fereastra **Dispozitive și imprimante**.



Dacă fereastra **Dispozitive și imprimante** nu apare, faceți clic pe **Vedeți mai multe dispozitive > Mai multe setări pentru imprimante și alte dispozitive**.

10. Faceți clic pe **Adăugare dispozitiv**.



- Pentru a utiliza ca sistem de înregistrare un computer pe care rulează Windows 10 sau Windows 11, acesta trebuie să fie înregistrat în rețea în prealabil. Pentru informații suplimentare, consultați instrucțiunile furnizate împreună cu punctul de acces/routerul LAN wireless.
- Dacă utilizați ca sistem de înregistrare un computer pe care rulează Windows 10 sau Windows 11, puteți instala driverul de imprimantă după configurarea rețelei fără fir urmând instrucțiunile pas cu pas. Pentru a instala driverul și programul software necesare utilizării aparatului, vizitați pagina **Descărcări** a modelului dumneavoastră aflată la adresa support.brother.com/downloads.

11. Selectați aparatul și faceți clic pe **Următorul**.

12. Introduceți codul PIN afișat pe ecranul LCD al aparatului și apoi faceți clic pe **Următorul**.

13. Faceți clic pe **Închidere**.

Dacă dispozitivul wireless este conectat cu succes, pe ecranul LCD al aparatului va fi afișat [Conectat].

Ați finalizat configurarea rețelei wireless. Pentru a instala driverele și programul software necesare utilizării aparatului, vizitați pagina **Descărcări** a modelului dumneavoastră aflată la adresa support.brother.com/downloads.



Informații similare

- [Utilizarea rețelei wireless](#)

Subiecte conexe:

- [Codurile de eroare folosite în raportul rețelei LAN wireless](#)

Configurați-vă aparatul pentru o rețea wireless în cazul în care identificatorul SSID nu este difuzat

Modele înrudite: HL-L2400DW/HL-L2400DWE/HL-L2442DW/HL-L2445DW/HL-L2447DW/HL-L2865DW

Înainte de a configura aparatul, vă recomandăm să vă notați setările rețelei dumneavoastră fără fir. Veți avea nevoie de aceste informații înainte de a continua configurarea.

1. Verificați și notați setările curente ale rețelei wireless.

Nume rețea (SSID)		
Authentication Method (Metodă de autentificare)	Mod de criptare	Cheie de rețea
Sistem deschis	NIMIC	-
	WEP	
Cheie partajată	WEP	
WPA/WPA2-PSK	AES	
	TKIP	
WPA3-SAE	AES	

De exemplu:

Nume rețea (SSID)		
HELLO		
Authentication Method (Metodă de autentificare)	Mod de criptare	Cheie de rețea
WPA2-PSK	AES	12345678



Dacă routerul utilizează criptarea WEP, introduceți cheia utilizată ca prima cheie WEP. Aparatul dumneavoastră Brother poate utiliza numai prima cheie WEP.

2. Apăsați pe ▲ sau pe ▼ pentru a selecta opțiunea [Rețea] și apoi apăsați pe **OK**.
3. Apăsați pe ▲ sau pe ▼ pentru a selecta opțiunea [WLAN (Wi-Fi)] și apoi apăsați pe **OK**.
4. Apăsați pe ▲ sau pe ▼ pentru a selecta opțiunea [Căutare rețea] și apoi apăsați pe **OK**.
5. Dacă este afișat mesajul [Activare WLAN?], selectați Pornit.
Astfel, se va deschide asistentul de configurare wireless.
6. Aparatul va căuta rețeaua și va afișa o listă cu numele SSID disponibile. Apăsați pe ▲ sau pe ▼ pentru a selecta opțiunea [<SSID nou>] și apoi apăsați pe **OK**.
7. Introduceți numele SSID și apoi apăsați pe **OK**.
8. Apăsați pe ▲ sau pe ▼ pentru a selecta metoda de autentificare dorită și apoi apăsați pe **OK**.
9. Efectuați una dintre următoarele operații:
 - Dacă ați selectat opțiunea [Sistem Deschis], apăsați pe ▲ sau pe ▼ pentru a selecta tipul de criptare [Niciunul] sau [WEP] și apoi apăsați pe **OK**.
Dacă pentru tipul de criptare ați selectat opțiunea [WEP], introduceți cheia WEP și apoi apăsați pe **OK**.
 - Dacă ați selectat opțiunea [Cheie partajată], introduceți cheia WEP și apoi apăsați pe **OK**.

-
- Dacă ați selectat opțiunea [WPA-Personal], apăsați pe ▲ sau pe ▼ pentru a selecta tipul de criptare [TKIP+AES] sau [AES] și apoi apăsați pe **OK**.
Introduceți cheia WPA™ și apăsați pe **OK**.
 - Dacă ați selectat opțiunea [WPA3-SAE], selectați tipul de criptare [AES] și apoi apăsați pe **OK**.
Introduceți cheia WPA™ și apăsați pe **OK**.



Aparatul dumneavoastră Brother poate utiliza numai prima cheie WEP.

10. Pentru a aplica setările, selectați [Da].

11. Aparatul va încerca să se conecteze la dispozitivul fără fir selectat.

Dacă dispozitivul wireless este conectat cu succes, pe ecranul LCD al aparatului va fi afișat [Conectat].

Ați finalizat configurarea rețelei wireless. Pentru a instala driverule și programul software necesare utilizării aparatului, vizitați pagina **Descărcări** a modelului dumneavoastră aflată la adresa support.brother.com/downloads.



Informații similare

- [Utilizarea rețelei wireless](#)

Subiecte conexe:

- [Nu pot finaliza configurarea instalării rețelei wireless](#)
 - [Cum introduceți text în aparatul dumneavoastră](#)
 - [Codurile de eroare folosite în raportul rețelei LAN wireless](#)
-

Configurarea aparatul pentru o rețea wireless de companie

Modele înrudite: HL-L2400DW/HL-L2400DWE/HL-L2442DW/HL-L2445DW/HL-L2447DW/HL-L2865DW

Înainte de a configura aparatul, vă recomandăm să vă notați setările rețelei dumneavoastră fără fir. Veți avea nevoie de aceste informații înainte de a continua configurarea.

1. Verificați și înregistrați setările actuale ale rețelei fără fir.

Nume rețea (SSID)			
Authentication Method (Metodă de autentificare)	Mod de criptare	ID utilizator	Parola
EAP-FAST/NONE	AES		
	TKIP		
EAP-FAST/MS-CHAPv2	AES		
	TKIP		
EAP-FAST/GTC	AES		
	TKIP		
PEAP/MS-CHAPv2	AES		
	TKIP		
PEAP/GTC	AES		
	TKIP		
EAP-TTLS/CHAP	AES		
	TKIP		
EAP-TTLS/MS-CHAP	AES		
	TKIP		
EAP-TTLS/MS-CHAPv2	AES		
	TKIP		
EAP-TTLS/PAP	AES		
	TKIP		
EAP-TLS	AES		-
	TKIP		-

De exemplu:

Nume rețea (SSID)			
HELLO			
Authentication Method (Metodă de autentificare)	Mod de criptare	ID utilizator	Parola
EAP-FAST/MS-CHAPv2	AES	Brother	12345678



- În cazul în care configurați aparatul folosind autentificarea EAP-TLS, trebuie să instalați certificatul de client emis de AC înainte de a începe configurarea. Contactați administratorul de rețea pentru informații despre certificatul de client. Dacă aveți instalate mai multe certificate, vă recomandăm să vă notați numele certificatului pe care doriți să îl utilizați.
- Dacă verificați aparatul folosind numele comun al certificatului serverului, vă recomandăm să vă notați numele înainte de a începe configurarea. Contactați administratorul rețelei pentru informații despre numele comun al certificatului serverului.

2. Apăsăți pe ▲ sau pe ▼ pentru a selecta opțiunea [Rețea] și apoi apăsați pe **OK**.
3. Apăsăți pe ▲ sau pe ▼ pentru a selecta opțiunea [WLAN (Wi-Fi)] și apoi apăsați pe **OK**.
4. Apăsăți pe ▲ sau pe ▼ pentru a selecta opțiunea [Căutare rețea] și apoi apăsați pe **OK**.
5. Dacă este afișat mesajul [Activare WLAN?], selectați Pornit.
Astfel, se va deschide asistentul de configurare wireless.
6. Aparatul va căuta rețeaua și va afișa o listă cu numele SSID disponibile. Apăsăți pe ▲ sau pe ▼ pentru a selecta opțiunea [<SSID nou>] și apoi apăsați pe **OK**.
7. Introduceți numele SSID și apoi apăsați pe **OK**.
8. Apăsăți pe ▲ sau pe ▼ pentru a selecta metoda de autentificare dorită și apoi apăsați pe **OK**.
9. Efectuați una dintre următoarele operații:
 - Dacă ați selectat opțiunea [EAP-FAST] [PEAP] sau [EAP-TTLS], apăsați pe ▲ sau pe ▼ pentru a selecta Metoda de autentificare internă [NONE], [CHAP], [MS-CHAP], [MS-CHAPv2], [PAP] sau [GTC] și apoi apăsați pe **OK**.



În funcție de metoda de autentificare utilizată, opțiunile pentru Metoda de autentificare internă diferă.

Apăsăți pe ▲ sau pe ▼ pentru a selecta tipul de criptare [TKIP+AES] sau [AES] și apoi apăsați pe **OK**.

Apăsăți pe ▲ sau pe ▼ pentru a selecta Metoda de verificare [Fără verificare], [CA] sau [CA+ID server] și apoi apăsați pe **OK**.

- Dacă ați selectat opțiunea [CA+ID server], introduceți ID-ul serverului, ID-ul utilizatorului și parola (dacă este necesar) și apoi apăsați pe **OK** pentru fiecare opțiune.
- Pentru alte selecții, introduceți ID-ul serverului și parola, apoi apăsați pe **OK** pentru fiecare opțiune.



Dacă nu ați importat în aparat un certificat CA, aparatul va afișa mesajul [Fără verificare].

- Dacă ați selectat opțiunea [EAP-TLS], apăsați pe ▲ sau pe ▼ pentru a selecta tipul de criptare [TKIP+AES] sau [AES] și apoi apăsați pe **OK**.

Atunci când aparatul afișează o listă de Certificate de client disponibile, selectați certificatul pe care îl doriți.

Apăsăți pe ▲ sau pe ▼ pentru a selecta Metoda de verificare [Fără verificare], [CA] sau [CA+ID server] și apoi apăsați pe **OK**.

- Dacă ați selectat opțiunea [CA+ID server], introduceți ID-ul serverului și ID-ul utilizatorului, apoi apăsați pe **OK** pentru fiecare opțiune.
- Pentru alte opțiuni, introduceți ID-ul utilizatorului și apoi apăsați pe **OK**.

10. Pentru a aplica setările, apăsați pe ▲. Pentru anulare, apăsați pe ▼.

11. Aparatul va încerca să se conecteze la dispozitivul fără fir selectat.

Dacă dispozitivul wireless este conectat cu succes, pe ecranul LCD al aparatului va fi afișat [Conectat].

Ați finalizat configurarea rețelei wireless. Pentru a instala driverele sau aplicația necesară utilizării aparatului, vizitați pagina **Descărcări** a modelului dumneavoastră aflată la adresa support.brother.com/downloads.



Informații similare

- [Utilizarea rețelei wireless](#)

Subiecte conexe:

- Codurile de eroare folosite în raportul rețelei LAN wireless
-

Utilizarea Wi-Fi Direct®

Modele înrudite: HL-L2400DW/HL-L2400DWE/HL-L2442DW/HL-L2445DW/HL-L2447DW/HL-L2865DW

- [Prezentarea Wi-Fi Direct](#)
- [Configurarea manuală a rețelei Wi-Fi Direct](#)
- [Configurarea rețelei Wi-Fi Direct utilizând metoda butonului de comandă](#)

Prezentarea Wi-Fi Direct

Modele înrudite: HL-L2400DW/HL-L2400DWE/HL-L2442DW/HL-L2445DW/HL-L2447DW/HL-L2865DW

Wi-Fi Direct este una dintre metodele de configurare wireless dezvoltată de Wi-Fi Alliance®. Permite conectarea securizată a dispozitivului mobil la aparat fără utilizarea unui router/punct de acces wireless.

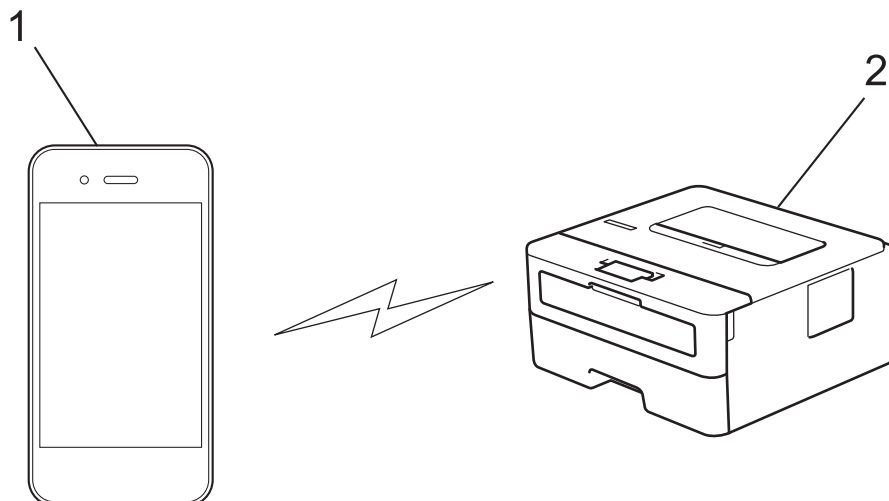

1. Dispozitiv mobil
2. Aparatul dvs.



- Puteți utiliza simultan Wi-Fi Direct atât cu conexiunile prin cablu, cât și cu cele wireless.
- Dispozitivul compatibil Wi-Fi Direct poate deveni proprietarul grupului. La configurarea rețelei Wi-Fi Direct, proprietarul grupului are rol de punct de acces.



Informații similare

- [Utilizarea Wi-Fi Direct®](#)

Subiecte conexe:

- [Configurarea manuală a rețelei Wi-Fi Direct](#)
- [Configurarea rețelei Wi-Fi Direct utilizând metoda butonului de comandă](#)

Configurarea manuală a rețelei Wi-Fi Direct

Modele înrudite: HL-L2400DW/HL-L2400DWE/HL-L2442DW/HL-L2445DW/HL-L2447DW/HL-L2865DW

Dacă dispozitivul dumneavoastră mobil nu acceptă Wi-Fi Direct sau WPS, este necesar să configurați manual o rețea Wi-Fi Direct.

1. Apăsați pe ▲ sau pe ▼ pentru a selecta opțiunea [Rețea] și apoi apăsați pe **OK**.
2. Apăsați pe ▲ sau pe ▼ pentru a selecta opțiunea [Wi-Fi Direct] și apoi apăsați pe **OK**.
3. Apăsați pe ▲ sau pe ▼ pentru a selecta opțiunea [Manual] și apoi apăsați pe **OK**.
4. Dacă este afișat mesajul [Wi-Fi Dir. act.?], selectați Pornit.
5. Aparatul va afișa numele SSID și parola. Accesați ecranul de setări rețea wireless a dispozitivului dumneavoastră mobil, selectați numele SSID și introduceți parola.
6. Dacă dispozitivul mobil se conectează cu succes, ecranul LCD al aparatului afișează [Conectat]. Ați finalizat configurarea rețelei Wi-Fi Direct.



Informații similare

- [Utilizarea Wi-Fi Direct®](#)

Subiecte conexe:

- [Prezentarea Wi-Fi Direct](#)
- [Configurarea rețelei Wi-Fi Direct utilizând metoda butonului de comandă](#)

Configurarea rețelei Wi-Fi Direct utilizând metoda butonului de comandă

Modele înrudite: HL-L2400DW/HL-L2400DWE/HL-L2442DW/HL-L2445DW/HL-L2447DW/HL-L2865DW

Dacă dispozitivul dumneavoastră mobil acceptă Wi-Fi Direct urmați acești pași pentru a configura o rețea Wi-Fi Direct:

1. Apăsați pe ▲ sau pe ▼ pentru a selecta opțiunea [Rețea] și apoi apăsați pe **OK**.
2. Apăsați pe ▲ sau pe ▼ pentru a selecta opțiunea [Wi-Fi Direct] și apoi apăsați pe **OK**.
3. Apăsați pe ▲ sau pe ▼ pentru a selecta opțiunea [Buton comandă] și apoi apăsați pe **OK**.
4. Dacă este afișat mesajul [Wi-Fi Dir. act.?], selectați **Pornit**.



Dacă dispozitivul dvs. mobil nu este compatibil cu Wi-Fi Direct, urmați instrucțiunile de mai jos:

- a. Apăsați pe ▲ sau pe ▼ pentru a selecta opțiunea [Rețea] și apoi apăsați pe **OK**.
 - b. Apăsați pe ▲ sau pe ▼ pentru a selecta opțiunea [Wi-Fi Direct] și apoi apăsați pe **OK**.
 - c. Apăsați pe ▲ sau pe ▼ pentru a selecta opțiunea [Deținător grup] și apoi apăsați pe **OK**.
 - d. Apăsați pe ▲ sau pe ▼ pentru a selecta opțiunea [Pornit] și apoi apăsați pe **OK**.
 - e. Apăsați pe ▲ sau pe ▼ pentru a selecta opțiunea [Buton comandă] și apoi apăsați pe **OK**.
5. Activați Wi-Fi Direct pe dispozitivul dumneavoastră mobil (consultați ghidul de utilizare al dispozitivului dumneavoastră mobil pentru instrucțiuni) atunci când [Activati Wi-Fi Direct pe un alt dispozitiv si apăsați pe OK.] apare pe ecranul LCD al aparatului. Apăsați pe **OK** de pe aparatul dumneavoastră.
Va începe configurarea rețelei Wi-Fi Direct.
 6. Efectuați una dintre următoarele operații:
 - Dacă dispozitivul mobil vă afișează o listă cu aparate Brother cu Wi-Fi Direct activ, selectați aparatul dumneavoastră Brother.
 - Dacă aparatul Brother vă afișează o listă de dispozitive mobile Wi-Fi Direct activ, selectați dispozitivul dumneavoastră mobil. Apăsați pe ▲ sau ▼ pentru a selecta dispozitivul mobil la care doriți să vă conectați și apăsați pe **OK**. Pentru a căuta din nou dispozitivele disponibile, selectați [**<Rescanare>**] și apoi apăsați pe **OK**.
 7. Dacă dispozitivul mobil se conectează cu succes, ecranul LCD al aparatului afișează [Conectat]. Ați finalizat configurarea rețelei Wi-Fi Direct.



Informații similare

- [Utilizarea Wi-Fi Direct®](#)

Subiecte conexe:

- [Prezentarea Wi-Fi Direct](#)
- [Configurarea manuală a rețelei Wi-Fi Direct](#)

Activare/Dezactivare rețea wireless LAN

Modele înrudite: HL-L2400DW/HL-L2400DWE/HL-L2442DW/HL-L2445DW/HL-L2447DW/HL-L2865DW

1. Apăsați pe ▲ sau pe ▼ pentru a selecta opțiunea [Rețea] și apoi apăsați pe **OK**.
2. Apăsați pe ▲ sau pe ▼ pentru a selecta opțiunea [WLAN (Wi-Fi)] și apoi apăsați pe **OK**.
3. Apăsați pe ▲ sau pe ▼ pentru a selecta opțiunea [Activare WLAN] și apoi apăsați pe **OK**.
4. Efectuați una dintre următoarele operații:
 - Pentru a activa Wi-Fi, selectați [Pornit].
 - Pentru a dezactiva Wi-Fi, selectați [Oprită].
5. Apăsați pe **Go (Start)**.



Informații similare

- [Setări de rețea wireless](#)

Imprimarea raportului WLAN

Modele înrudite: HL-L2400DW/HL-L2400DWE/HL-L2442DW/HL-L2445DW/HL-L2447DW/HL-L2865DW

Raportul WLAN prezintă starea conexiunii wireless a aparatului. În cazul în care conectarea prin rețeaua wireless eșuează, verificați codul erorii în raportul imprimat.

1. Apăsați pe ▲ sau pe ▼ pentru a selecta opțiunea [Print Rapoarte] și apoi apăsați pe **OK**.
2. Apăsați pe ▲ sau pe ▼ pentru a selecta opțiunea [Raport WLAN] și apoi apăsați pe **OK**.
3. Apăsați pe **Go (Start)**.
Aparatul va imprima raportul WLAN.



Informații similare

- [Setări de rețea wireless](#)
 - [Codurile de eroare folosite în raportul rețelei LAN wireless](#)

Subiecte conexe:

- [Aparatul meu nu poate imprima în rețea](#)
- [Vreau să verific dacă dispozitivele de rețea funcționează corect](#)

Codurile de eroare folosite în raportul rețelei LAN wireless

Modele înrudite: HL-L2400DW/HL-L2400DWE/HL-L2442DW/HL-L2445DW/HL-L2447DW/HL-L2865DW

Dacă raportul pentru rețeaua LAN wireless indică o eroare de conectare, verificați codul de eroare din raportul imprimat și consultați instrucțiunile corespunzătoare din tabelul:

Cod eroare	Problemele apărute și soluțiile recomandate
TS-01	<p>WLAN (Wi-Fi) nu este activat.</p> <p>Verificați următoarele puncte și încercați să configurați din nou conexiunea wireless:</p> <ul style="list-style-type: none">• Activați setarea WLAN pe aparat.• Dacă un cablu de rețea este conectat la dispozitivul dvs., deconectați-l.
TS-02	<p>Router-ul/punctul de acces wireless nu a putut fi detectat.</p> <p>Verificați următoarele puncte și încercați să configurați din nou conexiunea wireless:</p> <ul style="list-style-type: none">• Asigurați-vă că router-ul/punctul de acces wireless este activat.• Amplasați temporar aparatul în apropierea punctului de acces/routerului wireless, pentru a configura setările wireless.• Dacă router-ul/punctul de acces wireless utilizează filtrarea adreselor MAC, confirmați că adresa MAC a dispozitivului este permisă în filtru. Puteți găsi adresa MAC prin tipărirea raportului de configurare a rețelei.• Dacă ați introdus manual numele de rețea (SSID) și informațiile de securitate (metoda de autentificare/metoda de criptare), este posibil ca informațiile să fie incorecte. Verificați numele rețelei și informațiile de securitate și introduceți din nou informațiile corecte.• Reporniți router-ul/punctul de acces wireless. Dacă nu puteți găsi numele rețelei (SSID) și informațiile de securitate, consultați documentația furnizată împreună cu router-ul/punctul de acces wireless sau contactați producătorul router-ului, administratorul de sistem sau furnizorul de servicii Internet.
TS-03	<p>Setările de rețea wireless și setările de securitate introduse pot fi incorecte.</p> <p>Verificați următoarele puncte și încercați să configurați din nou conexiunea wireless:</p> <p>Verificați următoarele informații:</p> <ul style="list-style-type: none">- Numele rețelei (SSID) pe care l-ați selectat pentru a configura dispozitivul.- Informațiile de securitate selectate pentru a configura dispozitivul dvs. (cum ar fi metoda de autentificare, metoda de criptare sau ID-ul utilizatorului). <p>Dacă nu găsiți în continuare numele rețelei (SSID) și informațiile de securitate, consultați documentația furnizată împreună cu router-ul/punctul de acces wireless sau contactați producătorul router-ului, administratorul de sistem sau furnizorul de servicii Internet.</p>

Cod eroare	Problemele apărute și soluțiile recomandate
TS-04	<p>Dispozitivul dvs. nu acceptă metodele de autentificare și criptare utilizate de router-ul/punctul de acces wireless selectat.</p> <p>Pentru modul de infrastructură (cel mai frecvent)</p> <p>Schimbați metodele de autentificare și de criptare folosite de routerul/punctul de acces wireless. Dispozitivul dvs. acceptă următoarele metode de autentificare și criptare:</p> <ul style="list-style-type: none"> • WPA-Personal: TKIP/AES • WPA2-Personal: TKIP/AES • WPA3-Personal: AES • DESCHIS: WEP/FĂRĂ (fără criptare) • Cheie partajată: WEP <p>Dacă problema dumneavoastră nu s-a rezolvat, numele rețelei (SSID) sau setările de rețea introduse pot fi incorecte. Verificați dacă toate setările rețelei wireless sunt corecte pentru rețeaua dvs.</p>
TS-05	<p>Numele rețelei (SSID) și cheia de rețea (parolă) sunt incorecte.</p> <p>Verificați următoarele puncte și încercați să configurați din nou conexiunea wireless:</p> <ul style="list-style-type: none"> • Confirmați numele rețelei (SSID) și cheia de rețea (parolă). • În cazul în care cheia de rețea conține majuscule și minuscule, asigurați-vă că le introduceți corect. • Dacă nu găsiți informațiile referitoare la numele rețelei (SSID) și informațiile de securitate, consultați documentația routerului/punctului de acces wireless sau contactați producătorul routerului, administratorul de sistem sau furnizorul de internet. • Dacă routerul/punctul de acces wireless utilizează criptarea WEP cu mai multe chei WEP, notați și utilizați numai prima cheie WEP.
TS-06	<p>Informațiile de securitate wireless (metoda de autentificare/metoda de criptare/cheia de rețea (parolă)) sunt incorecte.</p> <p>Verificați următoarele puncte și încercați să configurați din nou conexiunea wireless:</p> <ul style="list-style-type: none"> • Verificați cheia de rețea. În cazul în care cheia de rețea conține majuscule și minuscule, asigurați-vă că le introduceți corect. • Verificați dacă metoda de autentificare introdusă și metoda de autentificare sau metoda de criptare suportată de routerul/punctul de acces wireless sunt aceleași. • Dacă metoda de autentificare, cheia de rețea și metoda de criptare au fost confirmate, reporniți router-ul/punctul de acces wireless și dispozitivul. • Dacă Modul „Stealth” al router-ului/punctului de acces wireless este activ, poate fi necesar să îl dezactivați pentru a vă conecta la rețeaua wireless. <p>Dacă nu puteți găsi numele rețelei (SSID) și informațiile de securitate, consultați documentația furnizată împreună cu router-ul/punctul de acces wireless sau contactați producătorul router-ului, administratorul de sistem sau furnizorul de servicii Internet.</p>
TS-07	<p>Dispozitivul nu poate detecta un router/punct de acces wireless cu WPS (Wi-Fi Protected Setup) activat.</p> <p>Verificați următoarele puncte și încercați din nou:</p> <ul style="list-style-type: none"> • Pentru a verifica dacă routerul/punctul de acces wireless suportă protocolul WPS, căutați simbolul WPS inscripționat pe routerul/punctul de acces respectiv. Pentru informații suplimentare, consultați documentația routerului/punctului de acces wireless. • Pentru a configura conexiunea wireless folosind WPS, trebuie să configurați atât aparatul dvs. cât și router-ul wireless/punctul de acces. Pentru informații suplimentare, consultați ghidul utilizatorului. • Dacă nu știți cum să configurați routerul/punctul de acces wireless folosind WPS, consultați documentația routerului/punctului de acces wireless sau contactați producătorul routerului, administratorul de sistem sau furnizorul de internet.

Cod eroare	Problemele apărute și soluțiile recomandate
TS-08	<p>Sunt detectate două sau mai multe routere wireless sau puncte de acces care au WPS activat.</p> <p>Verificați următoarele puncte și încercați din nou:</p> <ul style="list-style-type: none"> • Asigurați-vă că doar un singur router/punct de acces wireless din raza de acțiune are activat protocolul WPS și apoi încercați să vă conectați din nou. • Reîncercați să vă conectați după câteva minute pentru a evita interferențele de la alte puncte de acces/routere.



Confirmarea informațiilor despre securitatea wireless (SSID/ metoda de autentificare/metoda de criptare/ cheia de rețea) a punctului de acces/routerului WLAN:

1. În general, setările de securitate implicite se găsesc pe eticheta lipită la punctul de acces/routerul WLAN. Totodată, numele producătorului sau numărul modelului punctului de acces/routerului WLAN pot fi utilizate ca setări implicite de securitate.
2. Pentru informații despre cum puteți găsi setările de securitate, consultați documentația punctului de acces/routerului WLAN.
 - Dacă punctul de acces/routerul WLAN este setat să nu transmită numărul SSID, numărul SSID nu va fi detectat automat. Denumirea SSID trebuie introdusă manual.
 - Cheia de rețea mai poate fi numită și parolă, cheia de securitate sau cheie de criptare.

Dacă nu cunoașteți setările SSID și setările de securitate wireless ale punctului de acces/ruterului WLAN sau cum puteți schimba configurația, consultați documentația punctului de acces/ruterul, întrebați producătorul punctului de acces/ruterului sau întrebați furnizorul de internet sau administratorul de rețea.



Informații similare

- [Imprimarea raportului WLAN](#)

Subiecte conexe:

- [Aparatul meu nu poate imprima în rețea](#)
- [Vreau să verific dacă dispozitivele de rețea funcționează corect](#)
- [Configurarea aparatului pentru o rețea wireless folosind metoda cu o singură apăsare din Wi-Fi Protected Setup™ \(WPS\)](#)
- [Configurați-vă aparatul pentru o rețea wireless folosind metoda PIN a Wi-Fi Protected Setup™ \(WPS\)](#)
- [Configurarea aparatului pentru o rețea wireless utilizând asistentul de configurare a panoului de control al aparatului](#)
- [Configurați-vă aparatul pentru o rețea wireless în cazul în care identificatorul SSID nu este difuzat](#)
- [Configurarea aparatului pentru o rețea wireless de companie](#)

Caracteristicile rețelei

Modele înrudite: HL-L2400DW/HL-L2400DWE/HL-L2442DW/HL-L2445DW/HL-L2447DW/HL-L2460DN/HL-L2865DW

- [Activarea/dezactivarea Web Based Management folosind panoul de control](#)
- [Imprimarea raportului de configurare a rețelei](#)
- [Resetarea setărilor de rețea la cele din fabricație](#)
- [Modificarea setărilor aparatului folosind Administrarea bazată pe web](#)
- [Imprimarea raportului de configurare a rețelei](#)

Activarea/dezactivarea Web Based Management folosind panoul de control

Modele înrudite: HL-L2400DW/HL-L2400DWE/HL-L2442DW/HL-L2445DW/HL-L2447DW/HL-L2460DN/HL-L2865DW

1. Apăsați pe ▲ sau pe ▼ pentru a selecta opțiunea [Rețea] și apoi apăsați pe **OK**.
2. Apăsați pe ▲ sau pe ▼ pentru a selecta opțiunea [Admin. web] și apoi apăsați pe **OK**.
3. Apăsați pe ▲ sau ▼ pentru a selecta opțiunea dorită și apăsați pe **OK**.



Dacă activați această funcție, asigurați-vă că specificați metoda de conectare la Web based management.



Informații similare

- [Caracteristicile rețelei](#)

Subiecte conexe:

- [Imprimarea unui atașament de e-mail](#)

Imprimarea raportului de configurare a rețelei

Modele înrudite: HL-L2400DW/HL-L2400DWE/HL-L2442DW/HL-L2445DW/HL-L2447DW/HL-L2460DN/HL-L2865DW

Raportul de configurare a rețelei listează configurația rețelei, inclusiv setările de rețea ale serverului de imprimare.



- Numele nodului este afișat în raportul de configurare a rețelei. Numele implicit al nodului este „BRN123456abcdef” pentru o rețea cablată sau „BRW123456abcdef” pentru o rețea wireless (unde „123456abcdef” este adresa MAC/adresa Ethernet a aparatului).
- Dacă adresa IP indicată în raportul de configurare a rețelei este 0.0.0.0, așteptați un minut și imprimați din nou raportul.
- În acest raport sunt enumerate setările aparatului, precum adresa IP, masca de subrețea, numele nodului și adresa MAC, de exemplu:
 - Adresă IP: 192.168.0.5
 - Mască de subrețea: 255.255.255.0
 - Nume nod: BRN000ca0000499
 - Adresă MAC: 00-0c-a0-00-04-99

1. Apăsați pe ▲ sau pe ▼ pentru a selecta opțiunea [Print Rapoarte] și apoi apăsați pe **OK**.
2. Apăsați pe ▲ sau pe ▼ pentru a selecta opțiunea [Config.retea] și apoi apăsați pe **OK**.
3. Apăsați pe **Go (Start)**.

Aparatul imprimă raportul de configurare a rețelei.



Informații similare

- [Caracteristicile rețelei](#)

Subiecte conexe:

- [Verificarea setărilor de rețea ale aparatului](#)
- [Utilizarea Network Connection Repair Tool \(Programul de reparare a conexiunii la rețea\) \(Windows\)](#)
- [Mesaje de eroare](#)
- [Vreau să verific dacă dispozitivele de rețea funcționează corect](#)
- [Accesarea programului Administrarea online a rețelei folosind Web Based Management](#)

Resetarea setărilor de rețea la cele din fabricație

Modele înrudite: HL-L2400DW/HL-L2400DWE/HL-L2442DW/HL-L2445DW/HL-L2447DW/HL-L2460DN/HL-L2865DW

Folosiți panoul de control al aparatului pentru a reseta setările de rețea ale aparatului la valorile implicite din fabricație. Această acțiune resetează toate informațiile, cu excepția parolei de administrator.



De asemenea, puteți reseta serverul de imprimare la setările din fabricație folosind Web Based Management.

1. Apăsați pe ▲ sau pe ▼ pentru a selecta opțiunea [Rețea] și apoi apăsați pe **OK**.
2. Apăsați pe ▲ sau pe ▼ pentru a selecta opțiunea [Resetare rețea] și apoi apăsați pe **OK**.
3. Urmați instrucțiunile aparatului pentru a reseta setările de rețea.
Aparatul va reporni.



Informații similare

- [Caracteristicile rețelei](#)

Subiecte conexe:

- [Funcții de resetare](#)

Securitate

Modele înrudite: HL-L2400DW/HL-L2400DWE/HL-L2442DW/HL-L2445DW/HL-L2447DW/HL-L2460DN/HL-L2865DW

- Înainte de a utiliza caracteristici de securitate ale rețelei
- Configurarea certificatelor pentru securitatea dispozitivului
- Utilizarea SSL/TLS
- Utilizarea SNMPv3
- Utilizarea autentificării IEEE 802.1x
- Trimiterea securizată a unui mesaj de e-mail
- Blocarea setărilor aparatului de la panoul de control
- Utilizarea funcțiilor de detectare a rețelei globale

Înainte de a utiliza caracteristici de securitate ale rețelei

Modele înrudite: HL-L2400DW/HL-L2400DWE/HL-L2442DW/HL-L2445DW/HL-L2447DW/HL-L2460DN/HL-L2865DW

Aparatul dumneavoastră utilizează cele mai recente protocoale de securitate și de criptare ale rețelei disponibile în prezent. Aceste funcții de rețea pot fi integrate în planul general de securitate pentru a ajuta la protejarea datelor și pentru a preveni accesul neautorizat la aparat.



Vă recomandăm să dezactivați protocoalele serverului FTP și TFTP. Accesarea aparatului folosind aceste protocoale nu este sigură.



Informații similare

- [Securitate](#)
- [Dezactivarea protocoalelor care nu sunt necesare](#)

Dezactivarea protocoalelor care nu sunt necesare

Modele înrudite: HL-L2400DW/HL-L2400DWE/HL-L2442DW/HL-L2445DW/HL-L2447DW/HL-L2460DN/HL-L2865DW

1. Porniți browserul web.
2. Introduceți „https://adresa IP a aparatului” în bara de adrese a browserului (unde „adresa IP a aparatului” este adresa IP a aparatului dvs.).
De exemplu:
https://192.168.1.2
3. Dacă este necesar, introduceți parola în câmpul **Login (Conectare)** și apoi faceți clic pe **Login (Conectare)**.



Parola implicită pentru gestionarea setărilor acestui aparat se află în partea din spate a aparatului și este marcată cu „**Pwd**”. Schimbați parola implicită urmând instrucțiunile pas cu pas când vă conectați pentru prima dată.

4. În bara de navigare din stânga, faceți clic pe **Network (Rețea)** > **Network (Rețea)** > **Protocol**.



Dacă bara de navigare din stânga nu este vizibilă, începeți navigarea din ☰.

5. Anulați orice bifă inutilă din casetele de selectare ale protocoalelor pentru a le dezactiva.
6. Faceți clic pe **Submit (Trimitere)**.
7. Reporniți aparatul Brother pentru a activa configurația.



Informații similare

- [Înainte de a utiliza caracteristici de securitate ale rețelei](#)

Configurarea certificatelor pentru securitatea dispozitivului

Modele înrudite: HL-L2400DW/HL-L2400DWE/HL-L2442DW/HL-L2445DW/HL-L2447DW/HL-L2460DN/HL-L2865DW

Trebuie să configurați un certificat pentru gestionarea în siguranță a aparatului conectat la rețea folosind SSL/TLS. Pentru configurarea certificatului trebuie să folosiți Administrarea online a rețelei folosind Web Based Management.

- [Funcțiile certificatelor de securitate compatibile](#)
- [Crearea și instalarea unui certificat](#)
- [Crearea unui certificat auto semnat](#)
- [Crearea unei cereri de semnare a certificatului \(CSR\) și instalarea unui certificat emis de o autoritate de certificare \(CA\)](#)
- [Importul și exportul certificatului și al cheii de decriptare personală](#)
- [Importarea și exportarea unui certificat AC](#)
- [Gestionarea certificatelor multiple](#)

Funcțiile certificatelor de securitate compatibile

Modele înrudite: HL-L2400DW/HL-L2400DWE/HL-L2442DW/HL-L2445DW/HL-L2447DW/HL-L2460DN/HL-L2865DW

Aparatul dumneavoastră poate utiliza diferite certificate de securitate, care permit gestionarea, autentificarea și comunicarea în siguranță cu aparatul. Următoarele caracteristici ale certificatului de securitate pot fi utilizate cu aparatul:

- Comunicare SSL/TLS
- Comunicare SSL pentru SMTP
- Autentificare IEEE 802.1x

Aparatul dvs. este compatibil cu următoarele:

- Certificat preinstalat

Aparatul are un certificat preinstalat autosemnat. Acest certificat permite utilizarea comunicării SSL/TLS fără crearea sau instalarea unui alt certificat.



Certificatul autosemnat preinstalat vă protejează comunicațiile până la un anumit nivel. Vă recomandăm ca pentru îmbunătățirea securității să utilizați un certificat emis de o organizație acreditată.

- Certificat autosemnat

Acest server de imprimare își emite propriul certificat. Utilizând acest certificat, puteți folosi cu ușurință comunicarea SSL/TLS fără a crea sau instala un alt certificat emis de o autoritate de certificare (AC).

- Certificat emis de o autoritate de certificare (AC)

Sunt disponibile două metode de instalare a unui certificat emis de o autoritate de certificare. Dacă aveți deja un certificat emis de o AC sau dacă doriți să folosiți un certificat emis de o AC externă acreditată:

- Dacă utilizați o cerere de semnare (Certificate Signing Request (CSR)) de la acest server de imprimare.
- La importarea unui certificat sau a unei chei private.

- Certificatul autorității de certificare (AC)

Pentru a utiliza un certificat CA care identifică CA și are o cheie proprie, trebuie să importați respectivul certificat CA emis de CA înainte de configurarea funcțiilor de securitate ale rețelei.



- Dacă veți utiliza comunicarea SSL/TLS, vă recomandăm să contactați mai întâi administratorul de sistem.
- Dacă resetați serverul de imprimare la valorile implicite din fabricație, atunci certificatul și cheia privată instalate vor fi șterse. Dacă doriți să păstrați același certificat și cheia privată și după resetarea serverului de imprimare, exportați-le înainte de resetare și apoi reinstalați-le.



Informații similare

- [Configurarea certificatelor pentru securitatea dispozitivului](#)

Crearea și instalarea unui certificat

Modele înrudite: HL-L2400DW/HL-L2400DWE/HL-L2442DW/HL-L2445DW/HL-L2447DW/HL-L2460DN/HL-L2865DW

Există două opțiuni atunci când alegeți un certificat de securitate: utilizarea unui certificat autosemnat sau utilizarea unui certificat emise de Autoritatea de certificare (CA).

Opțiunea 1

Certificat auto semnat

1. Creați un certificat auto semnat utilizând Web Based Management.
2. Instalați certificatul autosemnat pe computerul dvs.

Opțiunea 2

Certificat de la o Autoritate de certificat (CA)

1. Creați o cerere de semnare a certificatului (CSR) utilizând Administrarea bazată pe web.
2. Instalați certificatul emis de Autoritatea de certificare (CA) pe aparatul Brother utilizând Web Based Management.
3. Instalați certificatul pe calculatorul dumneavoastră.



Informații similare

- [Configurarea certificatelor pentru securitatea dispozitivului](#)

Crearea unui certificat auto semnat

Modele înrudite: HL-L2400DW/HL-L2400DWE/HL-L2442DW/HL-L2445DW/HL-L2447DW/HL-L2460DN/HL-L2865DW

1. Porniți browserul web.
2. Introduceți „https://adresa IP a aparatului” în bara de adrese a browserului (unde „adresa IP a aparatului” este adresa IP a aparatului dvs.).

De exemplu:

https://192.168.1.2



- Dacă utilizați un Sistem Nume Domeniu (DNS) sau ați activat o denumire NetBIOS, puteți tasta o altă denumire, cum ar fi „ImprimantaPartajată” în loc de adresa IP.

De exemplu: https://ImprimantaPartajată

- De asemenea, dacă activați o denumire NetBIOS, puteți utiliza numele nodului.
De exemplu: https://brn123456abcdef
- Denumirea NetBIOS poate fi vizualizată în Raportul de configurare a rețelei.

3. Dacă este necesar, introduceți parola în câmpul **Login (Conectare)** și apoi faceți clic pe **Login (Conectare)**.



Parola implicită pentru gestionarea setărilor acestui aparat se află în partea din spate a aparatului și este marcată cu „Pw”. Schimbați parola implicită urmând instrucțiunile pas cu pas când vă conectați pentru prima dată.

4. În bara de navigare din stânga, faceți clic pe **Network (Rețea)** > **Security (Securitate)** > **Certificate (Certificat)**.



Dacă bara de navigare din stânga nu este vizibilă, începeți navigarea din ☰.

5. Faceți clic pe **Create Self-Signed Certificate (Creare certificat autosemnat)**.
6. Introduceți **Common Name (Nume comun)** și **Valid Date (Dată corectă)**.
 - Lungimea pentru **Common Name (Nume comun)** este de sub 64 de octeți. Introduceți un identificator, de exemplu o adresă IP, un nume de nod sau un nume de domeniu, care să fie folosit la accesarea acestui aparat prin comunicație SSL/TLS. Numele de nod este afișat în mod implicit.
 - Va apărea o avertizare dacă folosiți protocolul IPPS sau HTTPS și introduceți un alt nume în URL decât **Common Name (Nume comun)** folosit pentru certificatul autosemnat.
7. Selectați setarea dvs. din lista derulantă **Public Key Algorithm (Algoritm cheie publică)**. Setarea implicită este **EC(256bit)**.
8. Selectați setarea dvs. din **Digest Algorithm (Algoritm de asimilare)** lista derulantă. Setarea implicită este **SHA256**.
9. Faceți clic pe **Submit (Trimitere)**.



Informații similare

- [Configurarea certificatelor pentru securitatea dispozitivului](#)

Crearea unei cereri de semnare a certificatului (CSR) și instalarea unui certificat emis de o autoritate de certificare (CA)

Modele înrudite: HL-L2400DW/HL-L2400DWE/HL-L2442DW/HL-L2445DW/HL-L2447DW/HL-L2460DN/HL-L2865DW

Dacă aveți deja un certificat emis de o autoritate de certificare externă (CA), puteți să stocați certificatul și cheia de decriptare personală pe aparat și să le gestionați prin import și export. Dacă nu aveți un certificat emis de CA externă acreditată, creați o cerere de semnare a certificatului (CSR), trimiteți-o către CA pentru autentificare și instalați certificatul returnat pe aparatul dvs.

- [Crearea unei cereri de semnare a certificatului \(CSR\)](#)
- [Instalarea unui certificat pe aparatul dumneavoastră](#)

Crearea unei cereri de semnare a certificatului (CSR)

Modele înrudite: HL-L2400DW/HL-L2400DWE/HL-L2442DW/HL-L2445DW/HL-L2447DW/HL-L2460DN/HL-L2865DW

O cerere de semnare a certificatului (CSR) este o solicitare trimisă către o autoritate de certificare (CA) de a autentifica acreditările incluse în certificat.

Recomandăm instalarea unui certificat rădăcină de la Autoritatea de certificare pe computer înainte de crearea unei CSR.

1. Porniți browserul web.
2. Introduceți „https://adresa IP a aparatului” în bara de adrese a browserului (unde „adresa IP a aparatului” este adresa IP a aparatului dvs.).

De exemplu:

https://192.168.1.2



- Dacă utilizați un Sistem Nume Domeniu (DNS) sau ați activat o denumire NetBIOS, puteți tasta o altă denumire, cum ar fi „ImprimantaPartajată” în loc de adresa IP.

De exemplu: https://ImprimantaPartajată

- De asemenea, dacă activați o denumire NetBIOS, puteți utiliza numele nodului.

De exemplu: https://brn123456abcdef

- Denumirea NetBIOS poate fi vizualizată în Raportul de configurare a rețelei.

3. Dacă este necesar, introduceți parola în câmpul **Login (Conectare)** și apoi faceți clic pe **Login (Conectare)**.



Parola implicită pentru gestionarea setărilor acestui aparat se află în partea din spate a aparatului și este marcată cu „Pwd”. Schimbați parola implicită urmând instrucțiunile pas cu pas când vă conectați pentru prima dată.

4. În bara de navigare din stânga, faceți clic pe **Network (Rețea) > Security (Securitate) > Certificate (Certificat)**.



Dacă bara de navigare din stânga nu este vizibilă, începeți navigarea din ☰.

5. Faceți clic pe **Create CSR (Creare CSR)**.
6. Introduceți un **Common Name (Nume comun)** (obligatoriu) și adăugați alte informații despre **Organization (Organizare)** (opțional).



- Detaliile companiei sunt necesare pentru ca o autoritate de certificare să vă poată confirma și demonstra identitatea pentru marele public.
- Lungimea pentru **Common Name (Nume comun)** trebuie să fie de sub 64 de octeți. Introduceți un identificator, de exemplu o adresă IP, un nume de nod sau un nume de domeniu, care să fie folosit la accesarea acestui aparat prin comunicație SSL/TLS. Numele de nod este afișat în mod implicit. **Common Name (Nume comun)** este obligatoriu.
- O avertizare va apărea dacă introduceți un alt nume în adresa URL decât numele comun care a fost folosit pentru certificat.
- Lungimea **Organization (Organizare), Organization Unit (Unitate de organizare), City/Locality (Oraș/Localitate)** și **State/Province (Stat/Provincie)** trebuie să fie mai mică de 64 de octeți.
- **Country/Region (Țară/Regiune)** trebuie să fie un cod de țară cu două caractere ISO 3166.
- În cazul în care configurați o extensie de certificat X.509v3, selectați caseta de validare **Configure extended partition (Configurare partiție extinsă)** și apoi selectați **Auto (Register IPv4) (Auto (Înregistrare IPv4))** sau **Manual**.

7. Selectați setarea dvs. din lista derulantă **Public Key Algorithm (Algoritm cheie publică)**. Setarea implicită este **EC(256bit)**.
8. Selectați setarea dvs. din **Digest Algorithm (Algoritm de asimilare)** lista derulantă. Setarea implicită este **SHA256**.
9. Faceți clic pe **Submit (Trimitere)**.
CSR apare pe ecranul dvs. Salvați CSR ca un fișier sau ca o copie și inserați-l într-un formular CSR online oferit de o autoritate de certificare.
10. Faceți clic pe **Salvare**.



- Respectați politica autorității de certificare referitoare la metoda de trimitere a unei CSR către autoritatea de certificare.
- Dacă utilizați o autoritate de certificare rădăcină de întreprindere pentru Windows Server 2012/2012 R2/2016/2019/2022, vă recomandăm să utilizați serverul web pentru șablonul de certificat pentru a crea certificatul de client în condiții securizate. În cazul în care creați un certificat de client pentru un mediu IEEE 802.1x cu autentificare EAP-TLS, vă recomandăm să utilizați Utilizator pentru modelul de certificat.



Informații similare

- [Crearea unei cereri de semnare a certificatului \(CSR\) și instalarea unui certificat emis de o autoritate de certificare \(CA\)](#)

Instalarea unui certificat pe aparatul dumneavoastră

Modele înrudite: HL-L2400DW/HL-L2400DWE/HL-L2442DW/HL-L2445DW/HL-L2447DW/HL-L2460DN/HL-L2865DW

Când primiți un certificat de la o autoritate de certificare (CA), urmați pașii de mai jos pentru a-l instala pe serverul de imprimare:

Se poate instala numai un certificat emis printr-o cerere de semnare a certificatului (CSR) a aparatului. Dacă doriți să creați alt CSR, asigurați-vă că certificatul este instalat înainte de crearea unui alt CSR. Creați un alt CSR numai după instalarea certificatului pe aparat. În caz contrar, CSR-ul creat înainte de instalarea noului CSR va fi nevalid.

1. Porniți browserul web.
2. Introduceți „https://adresa IP a aparatului” în bara de adrese a browserului (unde „adresa IP a aparatului” este adresa IP a aparatului dvs.).
De exemplu:
https://192.168.1.2
 - Dacă utilizați un Sistem Nume Domeniu (DNS) sau ați activat o denumire NetBIOS, puteți tasta o altă denumire, cum ar fi „ImprimantaPartajată” în loc de adresa IP.
De exemplu: https://ImprimantaPartajată
 - De asemenea, dacă activați o denumire NetBIOS, puteți utiliza numele nodului.
De exemplu: https://brn123456abcdef
 - Denumirea NetBIOS poate fi vizualizată în Raportul de configurare a rețelei.
3. Dacă este necesar, introduceți parola în câmpul **Login (Conectare)** și apoi faceți clic pe **Login (Conectare)**.
 - Parola implicită pentru gestionarea setărilor acestui aparat se află în partea din spate a aparatului și este marcată cu „PwD”. Schimbați parola implicită urmând instrucțiunile pas cu pas când vă conectați pentru prima dată.
4. În bara de navigare din stânga, faceți clic pe **Network (Rețea) > Security (Securitate) > Certificate (Certificat)**.
 - Dacă bara de navigare din stânga nu este vizibilă, începeți navigarea din ☰.
5. Faceți clic pe **Install Certificate (Instalare certificat)**.
6. Navigați până la fișierul care conține certificatul emis de CA, apoi faceți clic pe **Submit (Trimitere)**.
Certificatul a fost creat și salvat cu succes în memoria aparatului dvs.

Pentru a utiliza comunicarea SSL/TLS, certificatul rădăcină de la Autoritatea de certificare trebuie să fie instalat pe computer. Contactați administratorul de rețea.



Informații similare

- [Crearea unei cereri de semnare a certificatului \(CSR\) și instalarea unui certificat emis de o autoritate de certificare \(CA\)](#)

Importul și exportul certificatului și al cheii de decriptare personală

Modele înrudite: HL-L2400DW/HL-L2400DWE/HL-L2442DW/HL-L2445DW/HL-L2447DW/HL-L2460DN/HL-L2865DW

Stocați certificatul și cheia de decriptare personală pe aparatul dvs. și gestionați-le prin import și export.

- [Importul certificatului și al cheii de decriptare personală](#)
- [Exportul certificatului și al cheii de decriptare personală](#)

Importul certificatului și al cheii de decriptare personală

Modele înrudite: HL-L2400DW/HL-L2400DWE/HL-L2442DW/HL-L2445DW/HL-L2447DW/HL-L2460DN/HL-L2865DW

1. Porniți browserul web.
2. Introduceți „https://adresa IP a aparatului” în bara de adrese a browserului (unde „adresa IP a aparatului” este adresa IP a aparatului dvs.).

De exemplu:

https://192.168.1.2



- Dacă utilizați un Sistem Nume Domeniu (DNS) sau ați activat o denumire NetBIOS, puteți tasta o altă denumire, cum ar fi „ImprimantaPartajată” în loc de adresa IP.

De exemplu: https://ImprimantaPartajată

- De asemenea, dacă activați o denumire NetBIOS, puteți utiliza numele nodului.

De exemplu: https://brn123456abcdef

- Denumirea NetBIOS poate fi vizualizată în Raportul de configurare a rețelei.

3. Dacă este necesar, introduceți parola în câmpul **Login (Conectare)** și apoi faceți clic pe **Login (Conectare)**.



Parola implicită pentru gestionarea setărilor acestui aparat se află în partea din spate a aparatului și este marcată cu „**Pwd**”. Schimbați parola implicită urmând instrucțiunile pas cu pas când vă conectați pentru prima dată.

4. În bara de navigare din stânga, faceți clic pe **Network (Rețea)** > **Security (Securitate)** > **Certificate (Certificat)**.



Dacă bara de navigare din stânga nu este vizibilă, începeți navigarea din ☰.

5. Faceți clic pe **Import Certificate and Private Key (Importare certificat și cheie privată)**.
6. Navigați până la fișierul pe care doriți să îl importați.
7. Introduceți parola dacă fișierul este criptat și apoi faceți clic **Submit (Trimitere)**.

Certificatul și cheia de decriptare personală sunt importate pe aparat.



Informații similare

- [Importul și exportul certificatului și al cheii de decriptare personală](#)

Exportul certificatului și al cheii de decriptare personală

Modele înrudite: HL-L2400DW/HL-L2400DWE/HL-L2442DW/HL-L2445DW/HL-L2447DW/HL-L2460DN/HL-L2865DW

1. Porniți browserul web.
2. Introduceți „https://adresa IP a aparatului” în bara de adrese a browserului (unde „adresa IP a aparatului” este adresa IP a aparatului dvs.).

De exemplu:

https://192.168.1.2



- Dacă utilizați un Sistem Nume Domeniu (DNS) sau ați activat o denumire NetBIOS, puteți tasta o altă denumire, cum ar fi „ImprimantaPartajată” în loc de adresa IP.

De exemplu: https://ImprimantaPartajată

- De asemenea, dacă activați o denumire NetBIOS, puteți utiliza numele nodului.

De exemplu: https://brn123456abcdef

- Denumirea NetBIOS poate fi vizualizată în Raportul de configurare a rețelei.

3. Dacă este necesar, introduceți parola în câmpul **Login (Conectare)** și apoi faceți clic pe **Login (Conectare)**.



Parola implicită pentru gestionarea setărilor acestui aparat se află în partea din spate a aparatului și este marcată cu „PwD”. Schimbați parola implicită urmând instrucțiunile pas cu pas când vă conectați pentru prima dată.

4. În bara de navigare din stânga, faceți clic pe **Network (Rețea)** > **Security (Securitate)** > **Certificate (Certificat)**.



Dacă bara de navigare din stânga nu este vizibilă, începeți navigarea din ☰.

5. Faceți clic pe **Export** arătat cu **Certificate List (Listă de certificate)**.
6. Introduceți parola dacă doriți să criptați fișierul.
Dacă folosiți o parolă vidă, rezultatul nu este criptat.
7. Introduceți parola din nou pentru confirmare, apoi faceți clic pe **Submit (Trimitere)**.
8. Faceți clic pe **Salvare**.

Certificatul și cheia de decriptare personală sunt exportate pe computer.

De asemenea, puteți importa certificatul în computer.



Informații similare

- [Importul și exportul certificatului și al cheii de decriptare personală](#)

Importarea și exportarea unui certificat AC

Modele înrudite: HL-L2400DW/HL-L2400DWE/HL-L2442DW/HL-L2445DW/HL-L2447DW/HL-L2460DN/HL-L2865DW

Puteți importa, exporta și stoca certificate AC pe aparatul dumneavoastră Brother.

- [Importarea unui certificat AC](#)
- [Exportarea unui certificat AC](#)

Importarea unui certificat AC

Modele înrudite: HL-L2400DW/HL-L2400DWE/HL-L2442DW/HL-L2445DW/HL-L2447DW/HL-L2460DN/HL-L2865DW

1. Porniți browserul web.
2. Introduceți „https://adresa IP a aparatului” în bara de adrese a browserului (unde „adresa IP a aparatului” este adresa IP a aparatului dvs.).

De exemplu:

https://192.168.1.2



- Dacă utilizați un Sistem Nume Domeniu (DNS) sau ați activat o denumire NetBIOS, puteți tasta o altă denumire, cum ar fi „ImprimantaPartajată” în loc de adresa IP.

De exemplu: https://ImprimantaPartajată

- De asemenea, dacă activați o denumire NetBIOS, puteți utiliza numele nodului.
De exemplu: https://brn123456abcdef
- Denumirea NetBIOS poate fi vizualizată în Raportul de configurare a rețelei.

3. Dacă este necesar, introduceți parola în câmpul **Login (Conectare)** și apoi faceți clic pe **Login (Conectare)**.



Parola implicită pentru gestionarea setărilor acestui aparat se află în partea din spate a aparatului și este marcată cu „PwD”. Schimbați parola implicită urmând instrucțiunile pas cu pas când vă conectați pentru prima dată.

4. În bara de navigare din stânga, faceți clic pe **Network (Rețea)** > **Security (Securitate)** > **CA Certificate (Certificat AC)**.



Dacă bara de navigare din stânga nu este vizibilă, începeți navigarea din ☰.

5. Faceți clic pe **Import CA Certificate (Importare certificat AC)**.
6. Navigați la fișierul pe care doriți să îl importați.
7. Faceți clic pe **Submit (Trimitere)**.



Informații similare

- [Importarea și exportarea unui certificat AC](#)

Exportarea unui certificat AC

Modele înrudite: HL-L2400DW/HL-L2400DWE/HL-L2442DW/HL-L2445DW/HL-L2447DW/HL-L2460DN/HL-L2865DW

1. Porniți browserul web.
2. Introduceți „https://adresa IP a aparatului” în bara de adrese a browserului (unde „adresa IP a aparatului” este adresa IP a aparatului dvs.).

De exemplu:

https://192.168.1.2



- Dacă utilizați un Sistem Nume Domeniu (DNS) sau ați activat o denumire NetBIOS, puteți tasta o altă denumire, cum ar fi „ImprimantaPartajată” în loc de adresa IP.

De exemplu: https://ImprimantaPartajată

- De asemenea, dacă activați o denumire NetBIOS, puteți utiliza numele nodului.
De exemplu: https://brn123456abcdef
- Denumirea NetBIOS poate fi vizualizată în Raportul de configurare a rețelei.

3. Dacă este necesar, introduceți parola în câmpul **Login (Conectare)** și apoi faceți clic pe **Login (Conectare)**.



Parola implicită pentru gestionarea setărilor acestui aparat se află în partea din spate a aparatului și este marcată cu „Pw”. Schimbați parola implicită urmând instrucțiunile pas cu pas când vă conectați pentru prima dată.

4. În bara de navigare din stânga, faceți clic pe **Network (Rețea) > Security (Securitate) > CA Certificate (Certificat AC)**.



Dacă bara de navigare din stânga nu este vizibilă, începeți navigarea din ☰.

5. Selectați certificatul pe care doriți să îl exportați și faceți clic pe **Export**.
6. Faceți clic pe **Submit (Trimitere)**.



Informații similare

- [Importarea și exportarea unui certificat AC](#)

Gestionarea certificatelor multiple

Modele înrudite: HL-L2400DW/HL-L2400DWE/HL-L2442DW/HL-L2445DW/HL-L2447DW/HL-L2460DN/HL-L2865DW

Funcția de gestionare a certificatelor multiple permite utilizarea aplicației Administrarea bazată pe web pentru gestionarea fiecărui certificat instalat pe aparatul dvs. În aplicația Administrarea bazată pe web, deschideți ecranul **CertIFICATE (Certificat)** sau **CA Certificate (Certificat AC)** pentru a vizualiza conținutul certificatului, pentru a șterge sau exporta certificatele dumneavoastră.

	Numărul maxim de certificate salvate pe aparatul Brother
Certificate autosemnate sau certificate emise de o autoritate de certificare	6
Certificatul AC	5

Vă recomandăm să salvați mai puține certificate decât este permis, păstrând un loc liber pentru cazul în care un certificat expiră. Dacă un certificat expiră, importați un nou certificat în locația rezervată și apoi ștergeți certificatul expirat. Astfel, puteți evita o eroare de configurare.



- Dacă utilizați HTTPS/IPPS, IEEE 802.1x, trebuie să selectați certificatul pe care îl veți folosi.
- Dacă utilizați comunicări SSL for SMTP, nu este necesar să selectați certificatul. Certificatul necesar va fi selectat automat.



Informații similare

- [Configurarea certificatelor pentru securitatea dispozitivului](#)

Utilizarea SSL/TLS

Modele înrudite: HL-L2400DW/HL-L2400DWE/HL-L2442DW/HL-L2445DW/HL-L2447DW/HL-L2460DN/HL-L2865DW

- [Introducere în SSL/TLS](#)
- [Gestionarea aparatului în rețea în siguranță folosind SSL/TLS](#)
- [Imprimarea securizată a documentelor utilizând SSL/TLS](#)
- [Trimiterea securizată a unui mesaj de e-mail](#)

Introducere în SSL/TLS

Modele înrudite: HL-L2400DW/HL-L2400DWE/HL-L2442DW/HL-L2445DW/HL-L2447DW/HL-L2460DN/HL-L2865DW

Secure Socket Layer (SSL) sau Transport Layer Security (TLS) este o metodă eficientă de protejare a datelor trimise printr-o rețea locală sau printr-o rețea de arie largă (LAN sau WAN). Funcționează prin criptarea datelor trimise într-o rețea, precum o acțiune de imprimare, astfel încât, dacă cineva încearcă să intercepteze datele, acestea nu vor putea fi citite.

SSL/TLS poate fi configurată atât pentru rețele prin cablu, cât și pentru rețele fără fir, și poate fi folosită cu alte forme de securitate precum cheile WPA și funcțiile firewall.



Informații similare

- [Utilizarea SSL/TLS](#)
 - [Scurt istoric al SSL/TLS](#)
 - [Avantajele utilizării SSL/TLS](#)

Scurt istoric al SSL/TLS

Modele înrudite: HL-L2400DW/HL-L2400DWE/HL-L2442DW/HL-L2445DW/HL-L2447DW/HL-L2460DN/HL-L2865DW

SSL/TLS a fost conceput inițial pentru a securiza informațiile de trafic web, în special datele trimise între browserele web și servere. SSL este acum folosit cu aplicații suplimentare, cum ar fi Telnet, software pentru imprimante și FTP, pentru a deveni o soluție universală pentru securitatea online. Caracteristicile inițiale de proiectare sunt încă folosite în prezent de mulți comercianți online și bănci pentru securizarea datelor importante, cum ar fi numerele de cărți de credit, datele clienților etc.

SSL/TLS utilizează niveluri foarte ridicate de criptare și este de încredere pentru bănci din toată lumea.



Informații similare

- [Introducere în SSL/TLS](#)

Avantajele utilizării SSL/TLS

Modele înrudite: HL-L2400DW/HL-L2400DWE/HL-L2442DW/HL-L2445DW/HL-L2447DW/HL-L2460DN/HL-L2865DW

Principalul beneficiu al utilizării SSL/TLS este posibilitatea de a garanta imprimarea securizată într-o rețea IP prin restricționarea accesului utilizatorilor neautorizați la datele trimise către aparat. Beneficiul cel mai important al SSL este posibilitatea de a imprima date confidențiale în siguranță. De exemplu, un departament de resurse umane (HR) al unei companii mari poate imprima fluturași de salariu în mod regulat. Fără criptare, datele din acești fluturași de salariu pot fi citite de alți utilizatori de rețea. Totuși, cu SSL/TLS, oricine încearcă să intercepteze aceste date va vedea o pagină neclară de cod și nu va putea vedea efectiv fluturașul de salariu.



Informații similare

- [Introducere în SSL/TLS](#)

Gestionarea aparatului în rețea în siguranță folosind SSL/TLS

Modele înrudite: HL-L2400DW/HL-L2400DWE/HL-L2442DW/HL-L2445DW/HL-L2447DW/HL-L2460DN/HL-L2865DW

- [Configurarea unui certificat pentru SSL/TLS și protocoalele disponibile](#)
- [Accesarea Web Based Management utilizând SSL/TLS](#)
- [Instalarea certificatului autosemnat pentru utilizatorii Windows ca administratori](#)
- [Configurarea certificatelor pentru securitatea dispozitivului](#)

Configurarea unui certificat pentru SSL/TLS și protocoalele disponibile

Modele înrudite: HL-L2400DW/HL-L2400DWE/HL-L2442DW/HL-L2445DW/HL-L2447DW/HL-L2460DN/HL-L2865DW

Utilizând Web Based Management, configurați pe aparatul dumneavoastră un certificat înainte de a utiliza comunicarea SSL/TLS.

1. Porniți browserul web.
2. Introduceți „https://adresa IP a aparatului” în bara de adrese a browserului (unde „adresa IP a aparatului” este adresa IP a aparatului dvs.).

De exemplu:

https://192.168.1.2



- Dacă utilizați un Sistem Nume Domeniu (DNS) sau ați activat o denumire NetBIOS, puteți tasta o altă denumire, cum ar fi „ImprimantaPartajată” în loc de adresa IP.

De exemplu: https://ImprimantaPartajată

- De asemenea, dacă activați o denumire NetBIOS, puteți utiliza numele nodului.
De exemplu: https://brn123456abcdef
- Denumirea NetBIOS poate fi vizualizată în Raportul de configurare a rețelei.

3. Dacă este necesar, introduceți parola în câmpul **Login (Conectare)** și apoi faceți clic pe **Login (Conectare)**.



Parola implicită pentru gestionarea setărilor acestui aparat se află în partea din spate a aparatului și este marcată cu „Pw”. Schimbați parola implicită urmând instrucțiunile pas cu pas când vă conectați pentru prima dată.

4. În bara de navigare din stânga, faceți clic pe **Network (Rețea) > Network (Rețea) > Protocol**.



Dacă bara de navigare din stânga nu este vizibilă, începeți navigarea din ☰.

5. Faceți clic pe **HTTP Server Settings (Setări server HTTP)**.
6. Selectați certificatul pe care doriți să îl configurați din lista derulantă **Select the Certificate (Alegeți certificatul)**.
7. Faceți clic pe **Submit (Trimitere)**.
8. Faceți clic pe **Yes (Da)** pentru a reporni serverul de imprimare.



Informații similare

- [Gestionarea aparatului în rețea în siguranță folosind SSL/TLS](#)

Accesarea Web Based Management utilizând SSL/TLS

Modele înrudite: HL-L2400DW/HL-L2400DWE/HL-L2442DW/HL-L2445DW/HL-L2447DW/HL-L2460DN/HL-L2865DW

Pentru a administra în siguranță aparatul în rețea, folosiți Web Based Management cu protocolul HTTPS.



- Pentru a utiliza protocolul HTTPS, este necesar ca HTTPS să fie activat la aparat. Protocolul HTTPS este activat în mod implicit.
- Puteți modifica setările protocolului HTTPS utilizând Web Based Management.

1. Porniți browserul web.
2. Introduceți „https://Nume comun” în bara de adrese a browser-ului (unde „Nume comun” este Numele comun atribuit certificatului; acesta poate fi adresa IP, numele nodului sau numele domeniului).
3. Dacă este necesar, introduceți parola în câmpul **Login (Conectare)** și apoi faceți clic pe **Login (Conectare)**.



Parola implicită pentru gestionarea setărilor acestui aparat se află în partea din spate a aparatului și este marcată cu „**Pwd**”. Schimbați parola implicită urmând instrucțiunile pas cu pas când vă conectați pentru prima dată.

4. Acum puteți accesa aparatul folosind HTTPS.



Informații similare

- [Gestionarea aparatului în rețea în siguranță folosind SSL/TLS](#)

Instalarea certificatului autosemnat pentru utilizatorii Windows ca administratori

Modele înrudite: HL-L2400DW/HL-L2400DWE/HL-L2442DW/HL-L2445DW/HL-L2447DW/HL-L2460DN/HL-L2865DW

- Pașii următori sunt valabili pentru Microsoft Edge. Dacă folosiți un alt browser web, consultați documentația browserului web sau asistența online pentru instrucțiuni privind instalarea certificatelor.
- Asigurați-vă că ați creat certificatul cu semnătură automată folosind Web Based Management.

1. Faceți clic dreapta pe pictograma **Microsoft Edge** și apoi clic pe **Executare ca administrator**.
Dacă se afișează ecranul **Control cont utilizator**, executați clic pe **Da**.
2. Introduceți „https://adresa IP a aparatului” în bara de adrese a browserului (unde „adresa IP a aparatului” este adresa IP a aparatului dvs.).

De exemplu:

https://192.168.1.2



- Dacă utilizați un Sistem Nume Domeniu (DNS) sau ați activat o denumire NetBIOS, puteți tasta o altă denumire, cum ar fi „ImprimantaPartajată” în loc de adresa IP.

De exemplu: https://ImprimantaPartajată

- De asemenea, dacă activați o denumire NetBIOS, puteți utiliza numele nodului.

De exemplu: https://brn123456abcdef

- Denumirea NetBIOS poate fi vizualizată în Raportul de configurare a rețelei.

3. În cazul în care conexiunea nu este privată, faceți clic pe butonul **Avansat** și apoi continuați cu pagina web.
4. Dacă este necesar, introduceți parola în câmpul **Login (Conectare)** și apoi faceți clic pe **Login (Conectare)**.



Parola implicită pentru gestionarea setărilor acestui aparat se află în partea din spate a aparatului și este marcată cu „PwD”. Schimbați parola implicită urmând instrucțiunile pas cu pas când vă conectați pentru prima dată.

5. În bara de navigare din stânga, faceți clic pe **Network (Rețea) > Security (Securitate) > Certificate (Certificat)**.



Dacă bara de navigare din stânga nu este vizibilă, începeți navigarea din ☰.

6. Faceți clic pe **Export**.
7. Pentru a cripta fișierul de ieșire, introduceți o parolă în câmpul **Enter Password (Introduceți parola)**. În cazul în care câmpul **Enter Password (Introduceți parola)** este necompletat, fișierul de ieșire nu va fi criptat.
8. Introduceți din nou parola în câmpul **Retype Password (Reintroduceți parola)** și faceți clic pe **Submit (Trimite)**.
9. Faceți clic pe fișierul descărcat pentru a-l deschide.
10. Când apare **Expertul Import certificate**, faceți clic pe **Următorul**.
11. Faceți clic pe **Următorul**.
12. Dacă este necesar, introduceți o parolă și apoi faceți clic pe **Următorul**.
13. Selectați **Plasează toate certificatele în următorul depozit** și apoi faceți clic pe **Răsfoire....**
14. Selectați **Autorități rădăcină de certificare de încredere** și apoi faceți clic pe **OK**.
15. Faceți clic pe **Următorul**.
16. Faceți clic pe **Finalizare**.

17. Faceți clic pe **Da**, dacă amprenta (imaginea degetului) este corectă.

18. Faceți clic pe **OK**.



Informații similare

- [Gestionarea aparatului în rețea în siguranță folosind SSL/TLS](#)
-

Imprimarea securizată a documentelor utilizând SSL/TLS

Modele înrudite: HL-L2400DW/HL-L2400DWE/HL-L2442DW/HL-L2445DW/HL-L2447DW/HL-L2460DN/HL-L2865DW

- [Imprimarea documentelor folosind IPPS](#)
- [Configurarea unui certificat pentru SSL/TLS și protocoalele disponibile](#)
- [Configurarea certificatelor pentru securitatea dispozitivului](#)

Imprimarea documentelor folosind IPPS

Modele înrudite: HL-L2400DW/HL-L2400DWE/HL-L2442DW/HL-L2445DW/HL-L2447DW/HL-L2460DN/HL-L2865DW

Pentru a imprima documentele în mod securizat prin protocolul IPP, utilizați protocolul IPPS.

1. Porniți browserul web.
2. Introduceți „https://adresa IP a aparatului” în bara de adrese a browserului (unde „adresa IP a aparatului” este adresa IP a aparatului dvs.).

De exemplu:

https://192.168.1.2



- Dacă utilizați un Sistem Nume Domeniu (DNS) sau ați activat o denumire NetBIOS, puteți tasta o altă denumire, cum ar fi „ImprimantaPartajată” în loc de adresa IP.

De exemplu: https://ImprimantaPartajată

- De asemenea, dacă activați o denumire NetBIOS, puteți utiliza numele nodului.

De exemplu: https://brn123456abcdef

- Denumirea NetBIOS poate fi vizualizată în Raportul de configurare a rețelei.

3. Dacă este necesar, introduceți parola în câmpul **Login (Conectare)** și apoi faceți clic pe **Login (Conectare)**.



Parola implicită pentru gestionarea setărilor acestui aparat se află în partea din spate a aparatului și este marcată cu „Pw”. Schimbați parola implicită urmând instrucțiunile pas cu pas când vă conectați pentru prima dată.

4. În bara de navigare din stânga, faceți clic pe **Network (Rețea) > Network (Rețea) > Protocol**.



Dacă bara de navigare din stânga nu este vizibilă, începeți navigarea din ☰.

5. Asigurați-vă că ați selectat caseta de validare **IPP**.



În cazul în care caseta de validare **IPP** nu este selectată, selectați caseta de validare **IPP** și faceți clic pe **Submit (Trimite)**.

Reporniți aparatul pentru a activa configurarea.

După repornirea aparatului, reveniți la pagina web a aparatului, introduceți parola și apoi, în bara de navigare din stânga, faceți clic pe **Network (Rețea) > Network (Rețea) > Protocol**.

6. Faceți clic pe **HTTP Server Settings (Setări server HTTP)**.
7. Bifați caseta de selectare **HTTPS** din zona **IPP**, apoi faceți clic pe **Submit (Trimite)**.
8. Reporniți aparatul pentru a activa configurarea.

Comunicarea prin IPPS nu poate preveni accesul neautorizat la serverul de imprimare.



Informații similare

- [Imprimarea securizată a documentelor utilizând SSL/TLS](#)

Utilizarea SNMPv3

Modele înrudite: HL-L2400DW/HL-L2400DWE/HL-L2442DW/HL-L2445DW/HL-L2447DW/HL-L2460DN/
HL-L2865DW

- [Administrarea în siguranță a aparatului în rețea, utilizând SNMPv3](#)

Administrarea în siguranță a aparatului în rețea, utilizând SNMPv3

Modele înrudite: HL-L2400DW/HL-L2400DWE/HL-L2442DW/HL-L2445DW/HL-L2447DW/HL-L2460DN/HL-L2865DW

Simple Network Management Protocol versiunea 3 (SNMPv3) asigură autentificarea utilizatorului și criptarea datelor pentru gestionarea în siguranță a dispozitivelor de rețea.

1. Porniți browserul web.
2. Introduceți „https://Nume comun” în bara de adrese a browser-ului (unde „Nume comun” este Numele comun atribuit certificatului; acesta poate fi adresa IP, numele nodului sau numele domeniului).
3. Dacă este necesar, introduceți parola în câmpul **Login (Conectare)** și apoi faceți clic pe **Login (Conectare)**.



Parola implicită pentru gestionarea setărilor acestui aparat se află în partea din spate a aparatului și este marcată cu „Pwd”. Schimbați parola implicită urmând instrucțiunile pas cu pas când vă conectați pentru prima dată.

4. În bara de navigare din stânga, faceți clic pe **Network (Rețea) > Network (Rețea) > Protocol**.



Dacă bara de navigare din stânga nu este vizibilă, începeți navigarea din ☰.

5. Asigurați-vă că setarea **SNMP** este activată și faceți clic pe **Advanced settings (Setări complexe)**.
6. Configurați setările modului SNMPv1/v2c.

Opțiune	Descriere
SNMP v1/v2c read-write access (SNMP v1/v2c acces la scriere/citire)	Serverul de imprimare utilizează versiunile 1 și 2c ale protocolului SNMP. În acest mod puteți folosi toate aplicațiile aparatului dvs. Totuși, acest mod nu este securizat, deoarece nu va autentifica utilizatorul și datele nu vor fi criptate.
SNMP v1/v2c read-only access (SNMP v1/v2c acces doar la citire)	Serverul de imprimare utilizează accesul în regim doar pentru citire al versiunilor 1 și 2c ale protocolului SNMP.
Disabled (Dezactivat)	Dezactivați versiunile 1 și 2c ale protocolului SNMP. Toate aplicațiile care utilizează SNMPv1/v2c vor fi restricționate. Pentru a permite utilizarea aplicațiilor SNMPv1/v2c, folosiți modul SNMP v1/v2c read-only access (SNMP v1/v2c acces doar la citire) sau SNMP v1/v2c read-write access (SNMP v1/v2c acces la scriere/citire) .

7. Configurați setările modului SNMPv3.

Opțiune	Descriere
Enabled (Activat)	Serverul de imprimare utilizează versiunea 3 a protocolului SNMP. Pentru a administra serverul de imprimare în condiții de siguranță, utilizați modul SNMPv3.
Disabled (Dezactivat)	Dezactivați versiunea 3 a protocolului SNMP. Toate aplicațiile care utilizează SNMPv3 vor fi restricționate. Pentru a permite utilizarea aplicațiilor SNMPv3, folosiți modul SNMPv3.

8. Faceți clic pe **Submit (Trimitere)**.



Dacă aparatul afișează opțiunile de setare a protocolului, selectați opțiunile dorite.

9. Reporniți aparatul pentru a activa configurarea.



Informații similare

- Utilizarea SNMPv3

Utilizarea autentificării IEEE 802.1x

Modele înrudite: HL-L2400DW/HL-L2400DWE/HL-L2442DW/HL-L2445DW/HL-L2447DW/HL-L2460DN/HL-L2865DW

- [Ce este autentificarea IEEE 802.1x?](#)
- [Configurați autentificarea IEEE 802.1x pentru o rețea cablată sau wireless utilizând Web Based Management \(browser web\)](#)
- [Metode de autentificare IEEE 802.1x](#)

Ce este autentificarea IEEE 802.1x?

Modele înrudite: HL-L2400DW/HL-L2400DWE/HL-L2442DW/HL-L2445DW/HL-L2447DW/HL-L2460DN/HL-L2865DW

IEEE 802.1x este un standard IEEE care limitează accesul de la dispozitive de rețea neautorizate. Aparatul Brother trimite o cerere de autentificare către un server RADIUS (server de autentificare) prin punctul de acces sau hubul dvs. Aparatul poate accesa rețeaua după ce serverul RADIUS verifică solicitarea dumneavoastră.



Informații similare

- [Utilizarea autentificării IEEE 802.1x](#)

Configurați autentificarea IEEE 802.1x pentru o rețea cablată sau wireless utilizând Web Based Management (browser web)

Modele înrudite: HL-L2400DW/HL-L2400DWE/HL-L2442DW/HL-L2445DW/HL-L2447DW/HL-L2460DN/HL-L2865DW

- În cazul în care configurați aparatul folosind autentificarea EAP-TLS, trebuie să instalați certificatul de client emis de AC înainte de a începe configurarea. Contactați administratorul de rețea pentru informații despre certificatul de client. Dacă aveți instalate mai multe certificate, vă recomandăm să vă notați numele certificatului pe care doriți să îl utilizați.
- Înainte de a verifica certificatul serverului, trebuie să importați certificatul AC emis de AC care a semnat certificatul serverului. Contactați administratorul de rețea sau furnizorul de servicii internet (ISP) pentru a confirma dacă este necesar să importați certificatul AC.



De asemenea, puteți configura autentificarea IEEE 802.1x utilizând expertul de setare wireless din panoul de control (rețea wireless).

1. Porniți browserul web.
2. Introduceți „https://adresa IP a aparatului” în bara de adrese a browserului (unde „adresa IP a aparatului” este adresa IP a aparatului dvs.).

De exemplu:

https://192.168.1.2



- Dacă utilizați un Sistem Nume Domeniu (DNS) sau ați activat o denumire NetBIOS, puteți tasta o altă denumire, cum ar fi „ImprimantaPartajată” în loc de adresa IP.

De exemplu: https://ImprimantaPartajată

- De asemenea, dacă activați o denumire NetBIOS, puteți utiliza numele nodului.

De exemplu: https://brn123456abcdef

- Denumirea NetBIOS poate fi vizualizată în Raportul de configurare a rețelei.

3. Dacă este necesar, introduceți parola în câmpul **Login (Conectare)** și apoi faceți clic pe **Login (Conectare)**.



Parola implicită pentru gestionarea setărilor acestui aparat se află în partea din spate a aparatului și este marcată cu „Pw”. Schimbați parola implicită urmând instrucțiunile pas cu pas când vă conectați pentru prima dată.

4. În bara de navigare din stânga, faceți clic pe **Network (Rețea)**.



Dacă bara de navigare din stânga nu este vizibilă, începeți navigarea din ☰.

5. Efectuați una dintre următoarele operații:

- Pentru rețea cablată

Faceți clic pe **Wired (Cu fir)** > **Wired 802.1x Authentication (Autentificare 802.1x cu fir)**.

- Pentru rețea wireless

Faceți clic pe **Wireless (Fără fir)** > **Wireless (Enterprise) (Fără fir (companie mare))**.

6. Configurați setările de autentificare IEEE 802.1x.



- Pentru activarea autentificării IEEE 802.1x pentru rețele prin cablu, selectați **Enabled (Activat)** pentru **Wired 802.1x status (Stare prin cablul 802.1x)** în pagina **Wired 802.1x Authentication (Autentificare 802.1x cu fir)**.
- Dacă utilizați autentificarea **EAP-TLS**, pentru verificare trebuie să selectați certificatul de client instalat (afișat cu numele certificatului) din lista derulantă **Client certificate (Certificat client)**.
- Dacă selectați autentificarea **EAP-FAST**, **PEAP**, **EAP-TTLS**, sau **EAP-TLS**, selectați metoda de verificare din lista derulantă **Server Certificate Verification (Verificare certificat server)**. Verificați certificatul serverului utilizând certificatul CA, importat anterior pe aparat, emis de autoritatea de certificare (CA) care a semnat certificatul serverului.

Selectați una dintre următoarele metode de verificare din lista derulantă **Server Certificate Verification (Verificare certificat server)**:

Opțiune	Descriere
No Verification (Fără verificare)	Certificatul serverului este întotdeauna de încredere. Verificarea nu se efectuează.
CA Cert. (Certificat CA)	Metoda de control folosită pentru verificarea siguranței CA a certificatului serverului utilizând certificatul CA emis de autoritatea de certificare (CA) care a semnat certificatul serverului.
CA Cert. + ServerID (Certificat CA + ID server)	Metoda de verificare a valorii numelui comun ¹ a certificatului serverului în completarea siguranței CA a certificatului serverului.

7. După ce ați terminat configurarea, faceți clic pe **Submit (Trimitere)**.

Pentru rețelele cablate: după configurare, conectați aparatul la rețeaua IEEE 802.1x acceptată. După câteva minute, imprimați pagina cu raportul de configurare rețea pentru a verifica starea **<Wired IEEE 802.1x>**.

Opțiune	Descriere
Success	Funcția IEEE 802.1x prin cablu este activată și autentificarea a reușit.
Failed	Funcția IEEE 802.1x prin cablu este activată, însă autentificarea nu a reușit.
Off	Funcția IEEE 802.1x prin cablu nu este disponibilă.



Informații similare

- [Utilizarea autentificării IEEE 802.1x](#)

Subiecte conexe:

- [Configurarea certificatelor pentru securitatea dispozitivului](#)

¹ La verificarea numelui comun se compară numele comun al certificatului serverului cu șirul de caractere configurat pentru **Server ID (ID server)**. Înainte de a utiliza această metodă, contactați administratorul de sistem privind numele comun al certificatului serverului și apoi configurați **Server ID (ID server)**.

Metode de autentificare IEEE 802.1x

Modele înrudite: HL-L2400DW/HL-L2400DWE/HL-L2442DW/HL-L2445DW/HL-L2447DW/HL-L2460DN/HL-L2865DW

EAP-FAST

Extensible Authentication Protocol-Flexible Authentication via Secured Tunneling (EAP-FAST) a fost realizat de Cisco Systems, Inc. și utilizează un identificador de utilizator și o parolă pentru autentificare, precum și algoritmi cu chei simetrice pentru a se obține un proces de autentificare securizat.

Aparatul Brother acceptă următoarele metode de autentificare internă:

- EAP-FAST/NONE
- EAP-FAST/MS-CHAPv2
- EAP-FAST/GTC

EAP-MD5 (Rețea cablată)

Extensible Authentication Protocol-Message Digest Algorithm 5 (EAP-MD5) utilizează un ID utilizator și parolă pentru autentificarea cu răspuns la cerere.

PEAP

Protected Extensible Authentication Protocol (PEAP) este o versiune a metodei EAP dezvoltată de Cisco Systems, Inc., Microsoft Corporation și RSA Security. PEAP creează un canal SSL (Secure Sockets Layer)/TLS (Transport Layer Security) criptat între un client și un server de autentificare pentru a trimite ID-ul de utilizator și parola. PEAP asigură autentificarea reciprocă între server și client.

Aparatul Brother acceptă următoarele metode de autentificare internă:

- PEAP/MS-CHAPv2
- PEAP/GTC

EAP-TTLS

Extensible Authentication Protocol-Tunneled Transport Layer Security (EAP-TTLS) a fost dezvoltat de Funk Software și Certicom. EAP-TTLS creează un canal SSL criptat similar cu PEAP între un client și un server de autentificare pentru a trimite ID-ul de utilizator și parola. EAP-TTLS asigură autentificarea reciprocă între server și client.

Aparatul Brother acceptă următoarele metode de autentificare internă:

- EAP-TTLS/CHAP
- EAP-TTLS/MS-CHAP
- EAP-TTLS/MS-CHAPv2
- EAP-TTLS/PAP

EAP-TLS

Extensible Authentication Protocol-Transport Layer Security (EAP-TLS) solicită autentificarea certificatului digital atât pentru client cât și pentru serverul de autentificare.



Informații similare

- [Utilizarea autentificării IEEE 802.1x](#)

Trimiterea securizată a unui mesaj de e-mail

Modele înrudite: HL-L2400DW/HL-L2400DWE/HL-L2442DW/HL-L2445DW/HL-L2447DW/HL-L2460DN/
HL-L2865DW

- [Configurarea trimiterii mesajelor de e-mail utilizând Web Based Management](#)
- [Trimiterea unui mesaj de e-mail cu autentificarea utilizatorului](#)
- [Trimiterea securizată a unui e-mail folosind SSL/TLS](#)

Configurarea trimiterii mesajelor de e-mail utilizând Web Based Management

Modele înrudite: HL-L2400DW/HL-L2400DWE/HL-L2442DW/HL-L2445DW/HL-L2447DW/HL-L2460DN/HL-L2865DW

Vă recomandăm să utilizați Web Based Management pentru configurarea trimiterii securizate a mesajelor de e-mail cu autentificarea utilizatorului sau trimiterea mesajelor de e-mail utilizând SSL/TLS.

1. Porniți browserul web.
2. Introduceți „https://adresa IP a aparatului” în bara de adrese a browserului (unde „adresa IP a aparatului” este adresa IP a aparatului dvs.).
De exemplu:
https://192.168.1.2
3. Dacă este necesar, introduceți parola în câmpul **Login (Conectare)** și apoi faceți clic pe **Login (Conectare)**.



Parola implicită pentru gestionarea setărilor acestui aparat se află în partea din spate a aparatului și este marcată cu „**Pwd**”. Schimbați parola implicită urmând instrucțiunile pas cu pas când vă conectați pentru prima dată.

4. În bara de navigare din stânga, faceți clic pe **Network (Rețea) > Network (Rețea) > Protocol**.



Dacă bara de navigare din stânga nu este vizibilă, începeți navigarea din .

5. În câmpul **SMTP Client (Client SMTP)**, faceți clic pe **Advanced settings (Setări complexe)** și asigurați-vă că starea **SMTP Client (Client SMTP)** este **Enabled (Activat)**.



Dacă apare ecranul de selecție **Authentication method. (Metodă de autentificare)**, selectați metoda de autentificare și apoi urmați instrucțiunile pas cu pas.

6. Configurați setările pentru **SMTP Client (Client SMTP)**.
 - După configurare, confirmați dacă setările adresei de e-mail sunt corecte prin trimiterea unui mesaj de test.
 - Dacă nu cunoașteți setările serverului SMTP, contactați administratorul de rețea sau Furnizorul de servicii internet (ISP).
7. Când ați terminat, faceți clic pe **Submit (Trimitere)**.
Apare caseta de dialog **Test Send E-mail Configuration (Configurare trimitere e-mail de probă)**.
8. Urmăriți instrucțiunile din caseta de dialog pentru a testa setările curente.



Informații similare

- [Trimiterea securizată a unui mesaj de e-mail](#)

Trimiterea unui mesaj de e-mail cu autentificarea utilizatorului

Modele înrudite: HL-L2400DW/HL-L2400DWE/HL-L2442DW/HL-L2445DW/HL-L2447DW/HL-L2460DN/HL-L2865DW

Aparatul dumneavoastră trimite mesaje de e-mail printr-un server de e-mail care necesită autentificarea utilizatorului. Această metodă previne accesarea serverului de e-mail de către utilizatori neautorizați.

Puteți trimite notificări prin e-mail și rapoarte prin e-mail utilizând autentificarea utilizatorului.



Vă recomandăm să utilizați administrarea bazată pe web pentru a configura autentificarea SMTP.

Setările serverului de e-mail

Trebuie să configurați metoda de autentificare SMTP a aparatului pentru ca aceasta să corespundă cu metoda utilizată de serverul de e-mail. Pentru detalii despre setările serverului de e-mail, contactați administratorul rețelei sau furnizorul de servicii internet (ISP).



Pentru a activa autentificarea la serverul SMTP, din ecranul Web Based Management **SMTP Client (Client SMTP)**, sub **Server Authentication Method (Metodă de autentificare server)**, trebuie să selectați metoda de autentificare.



Informații similare

- [Trimiterea securizată a unui mesaj de e-mail](#)

Trimiterea securizată a unui e-mail folosind SSL/TLS

Modele înrudite: HL-L2400DW/HL-L2400DWE/HL-L2442DW/HL-L2445DW/HL-L2447DW/HL-L2460DN/HL-L2865DW

Aparatul este compatibil cu metodele de comunicare SSL/TLS. Pentru a utiliza un server de e-mail care folosește comunicarea SSL/TLS, trebuie să configurați următoarele setări.



Pentru configurarea SSL/TLS, vă recomandăm să utilizați Administrarea online a rețelei folosind Web Based Management.

Verificarea certificatului serverului

Din **SSL/TLS**, dacă selectați **SSL** sau **TLS**, caseta de validare **Verify Server Certificate (Verificare certificat server)** va fi selectată automat.



- Înainte de a verifica certificatul serverului, trebuie să importați certificatul AC emis de AC care a semnat certificatul serverului. Contactați administratorul de rețea sau Furnizorul de servicii internet (ISP) pentru a confirma dacă este necesar să importați certificatul CA.
- Dacă nu trebuie să verificați certificatul serverului, deselectați caseta de validare **Verify Server Certificate (Verificare certificat server)**.

Numărul portului

Dacă selectați **SSL** sau **TLS**, valoarea **Port** va fi modificată în funcție de protocol. Pentru a modifica manual numărul portului, introduceți numărul portului după ce ați selectat setările pentru **SSL/TLS**.

Trebuie să configurați metoda de comunicare a aparatului pentru ca aceasta să corespundă cu metoda utilizată de serverul dumneavoastră de e-mail. Pentru detalii despre setările serverului de e-mail, contactați administratorul rețelei sau furnizorul de servicii internet (ISP).

În majoritatea cazurilor, serviciile securizate de poștă electronică web necesită următoarele setări:

SMTP	Port	587
	Server Authentication Method (Metodă de autentificare server)	SMTP-AUTH
	SSL/TLS	TLS



Informații similare

- [Trimiterea securizată a unui mesaj de e-mail](#)

Subiecte conexe:

- [Configurarea certificatelor pentru securitatea dispozitivului](#)

Blocarea setărilor aparatului de la panoul de control

Înainte de a activa funcția aparatului dvs. de blocare a setării (Setting Lock), scrieți parola și salvați-o. Dacă uitați parola, trebuie să resetați toate parolele stocate în aparat, contactând administratorul sau Centrul de asistență clienți Brother.

- [Prezentarea generală a funcției de blocare a setărilor](#)

Prezentarea generală a funcției de blocare a setărilor

Modele înrudite: HL-L2400DW/HL-L2400DWE/HL-L2442DW/HL-L2445DW/HL-L2447DW/HL-L2460DN/HL-L2865DW

Utilizați funcția de blocare a setărilor pentru a bloca accesul neautorizat la setările aparatului.

Când funcția de blocare a setărilor este setată la Pornit, nu puteți accesa setările aparatului fără a introduce parola.

- [Setarea parolei de blocare a setărilor](#)
- [Schimbarea parolei de blocare a setărilor](#)
- [Activarea funcției de blocare a setărilor](#)

Setarea parolei de blocare a setărilor

Modele înrudite: HL-L2400DW/HL-L2400DWE/HL-L2442DW/HL-L2445DW/HL-L2447DW/HL-L2460DN/HL-L2865DW

1. Apăsați ▲ sau ▼ pentru a afișa opțiunea [Setare Gener.] și apoi apăsați **OK**.
2. Apăsați ▲ sau ▼ pentru a afișa opțiunea [Blocare setări] și apoi apăsați **OK**.
3. Introduceți un număr format din patru cifre pentru parolă.
Pentru a introduce fiecare cifră, apăsați pe ▲ sau pe ▼ pentru a selecta un număr și apoi apăsați pe **OK**.
4. Când ecranul LCD afișează [Verificare:], reintroduceți parola.



Informații similare

- [Prezentarea generală a funcției de blocare a setărilor](#)

Subiecte conexe:

- [Cum introduceți text în aparatul dumneavoastră](#)

Schimbarea parolei de blocare a setărilor

Modele înrudite: HL-L2400DW/HL-L2400DWE/HL-L2442DW/HL-L2445DW/HL-L2447DW/HL-L2460DN/HL-L2865DW

1. Apăsați ▲ sau ▼ pentru a afișa opțiunea [Setare Gener.] și apoi apăsați **OK**.
2. Apăsați ▲ sau ▼ pentru a afișa opțiunea [Blocare setări] și apoi apăsați **OK**.
3. Apăsați pe ▲ sau pe ▼ pentru a selecta opțiunea [Setează Parola] și apoi apăsați pe **OK**.
4. Introduceți parola curentă, din patru cifre.
Pentru a introduce fiecare cifră, apăsați pe ▲ sau pe ▼ pentru a selecta un număr și apoi apăsați pe **OK**.
5. Introduceți o parolă nouă formată din patru cifre.
Pentru a introduce fiecare cifră, apăsați pe ▲ sau pe ▼ pentru a selecta un număr și apoi apăsați pe **OK**.
6. Când ecranul LCD afișează [Verificare:], reintroduceți noua parolă.



Informații similare

- [Prezentarea generală a funcției de blocare a setărilor](#)

Activarea funcției de blocare a setărilor

Modele înrudite: HL-L2400DW/HL-L2400DWE/HL-L2442DW/HL-L2445DW/HL-L2447DW/HL-L2460DN/HL-L2865DW

1. Apăsați ▲ sau ▼ pentru a afișa opțiunea [Setare Gener.] și apoi apăsați **OK**.
2. Apăsați ▲ sau ▼ pentru a afișa opțiunea [Blocare setări] și apoi apăsați **OK**.
3. Apăsați **OK** când ecranul LCD afișează [Pornit].
4. Introduceți parola curentă, din patru cifre.
Pentru a introduce fiecare cifră, apăsați pe ▲ sau pe ▼ pentru a selecta un număr și apoi apăsați pe **OK**.



Informații similare

- [Prezentarea generală a funcției de blocare a setărilor](#)

Utilizarea funcțiilor de detectare a rețelei globale

Atunci când folosiți aparatul într-o rețea privată, folosiți funcția de detectare a rețelei globale pentru a evita un risc de atacuri neașteptate din rețeaua globală.

- [Activarea detectării adresei IP globale](#)
- [Blocarea comunicațiilor din rețeaua globală](#)

Activarea detectării adresei IP globale

Modele înrudite: HL-L2400DW/HL-L2400DWE/HL-L2442DW/HL-L2445DW/HL-L2447DW/HL-L2460DN/HL-L2865DW

Utilizați această funcție pentru a defini adresa IP a aparatului. Atunci când aparatului îi este alocată o adresă IP globală, o alertă este afișată pe aparat.

1. Apăsați pe ▲ sau pe ▼ pentru a selecta opțiunea [Rețea] și apoi apăsați pe **OK**.
2. Apăsați pe ▲ sau pe ▼ pentru a selecta opțiunea [Detec. globală] și apoi apăsați pe **OK**.
3. Apăsați pe ▲ sau pe ▼ pentru a selecta opțiunea [Permit.detect.] și apoi apăsați pe **OK**.
4. Apăsați pe ▲ sau pe ▼ pentru a selecta [Pornit] și apoi apăsați pe **Go (Start)**.



Informații similare

- [Utilizarea funcțiilor de detectare a rețelei globale](#)

Blocarea comunicațiilor din rețeaua globală

Modele înrudite: HL-L2400DW/HL-L2400DWE/HL-L2442DW/HL-L2445DW/HL-L2447DW/HL-L2460DN/HL-L2865DW



Atunci când activați această funcție, ea limitează primirea comenzilor de la dispozitive cu adrese IP globale

1. Apăsați pe ▲ sau pe ▼ pentru a selecta opțiunea [Rețea] și apoi apăsați pe **OK**.
2. Apăsați pe ▲ sau pe ▼ pentru a selecta opțiunea [Detec. globală] și apoi apăsați pe **OK**.
3. Apăsați pe ▲ sau pe ▼ pentru a selecta opțiunea [Resping. acces] și apoi apăsați pe **OK**.
4. Apăsați pe ▲ sau pe ▼ pentru a selecta [Pornit] și apoi apăsați pe **Go (Start)**.



Informații similare

- [Utilizarea funcțiilor de detectare a rețelei globale](#)

Conexiune mobilă

- [AirPrint](#)
- [Serviciul de imprimare Mopria™](#) [Serviciul de imprimare](#)
- [Brother Mobile Connect](#)

AirPrint

- [Prezentarea soluției AirPrint](#)
- [Înainte de a folosi AirPrint \(macOS\)](#)
- [Imprimarea folosind AirPrint](#)

Prezentarea soluției AirPrint

Modele înrudite: HL-L2400DW/HL-L2400DWE/HL-L2442DW/HL-L2445DW/HL-L2447DW/HL-L2460DN/HL-L2865DW

AirPrint este o soluție de imprimare pentru sistemele de operare Apple, care vă permite să imprimați wireless fotografiile, mesaje e-mail, pagini web și documente de pe iPad, iPhone și iPod touch și de pe computerul Mac fără să fie necesară instalarea unui driver.

Pentru informații suplimentare, vizitați site-ul web Apple.

Folosirea insignei Compatibil cu Apple înseamnă că un accesoriu a fost proiectat să funcționeze în mod specific cu tehnologia identificată în insignă și a fost certificat de dezvoltator ca fiind conform cu standardele de performanță Apple.



Informații similare

- [AirPrint](#)

Subiecte conexe:

- [Probleme cu AirPrint](#)

Înainte de a folosi AirPrint (macOS)

Modele înrudite: HL-L2400DW/HL-L2400DWE/HL-L2442DW/HL-L2445DW/HL-L2447DW/HL-L2460DN/HL-L2865DW

Înainte de a imprima folosind macOS, adăugați aparatul în lista de imprimante de pe computerul Mac.

1. Efectuați una dintre următoarele operații:
 - macOS v13
Selectați **System Settings (Configurări sistem)** din meniul Apple.
 - macOS v12 și macOS v11
Selectați **System Preferences (Preferințe sistem)** din meniul Apple.
2. Selectați **Printers & Scanners (Imprimante și scanere)**.
3. Efectuați una dintre următoarele operații:
 - macOS v13
Faceți clic pe **Add Printer, Scanner, or Fax... (Adaugă o imprimantă, un scanner sau un fax...)**.
 - macOS v12 și macOS v11
Faceți clic pe pictograma + de sub panoul Imprimante din partea stângă.
Apare ecranul **Add Printer (Adaugă o imprimantă)**.
4. Efectuați una dintre următoarele operații:
 - macOS v13 și macOS v12
Selectați aparatul, apoi selectați numele modelului dumneavoastră din meniul pop-up **Use (Utilizează)**.
 - macOS v11
Selectați aparatul, apoi selectați **AirPrint** din meniul pop-up **Use (Utilizează)**.
5. Faceți clic pe **Add (Adăugare)**.



Informații similare

- [AirPrint](#)



Imprimarea folosind AirPrint

- [Imprimarea de pe iPad, iPhone sau iPod touch](#)
- [Imprimarea utilizând AirPrint \(macOS\)](#)

Imprimarea de pe iPad, iPhone sau iPod touch

Modele înrudite: HL-L2400DW/HL-L2400DWE/HL-L2442DW/HL-L2445DW/HL-L2447DW/HL-L2460DN/HL-L2865DW

Metoda de imprimare utilizată poate să difere în funcție de aplicație. În exemplul de mai jos s-a utilizat programul Safari.

1. Verificați dacă aparatul este pornit.
2. Încărcați hârtie în tava de hârtie și modificați setările tăvii de hârtie a aparatului.
3. Utilizați Safari pentru a deschide pagina pe care doriți să o imprimați.
4. Atingeți  sau .
5. Atingeți **Print (Imprimare)**.
6. Asigurați-vă că aparatul dumneavoastră este selectat.
7. Dacă este selectat alt aparat (sau niciun aparat), apăsați pe **Printer (Imprimantă)**.
Se afișează o listă cu aparatele disponibile.
8. Atingeți numele aparatului dumneavoastră din listă.
9. Selectați opțiunile dorite, cum ar fi numărul de pagini de imprimat și imprimarea față verso (dacă aparatul suportă această opțiune).
10. Atingeți **Print (Imprimare)**.



Informații similare

- [Imprimarea folosind AirPrint](#)

Imprimarea utilizând AirPrint (macOS)

Modele înrudite: HL-L2400DW/HL-L2400DWE/HL-L2442DW/HL-L2445DW/HL-L2447DW/HL-L2460DN/HL-L2865DW

Metoda de imprimare utilizată poate să difere în funcție de aplicație. În exemplul de mai jos s-a utilizat programul Safari. Înainte de imprimare, asigurați-vă că aparatul figurează pe lista de imprimante a computerului Mac.

1. Verificați dacă aparatul este pornit.
2. Încărcați hârtie în tava de hârtie și modificați setările tăvii de hârtie a aparatului.
3. Utilizați Safari pe computerul dumneavoastră Mac pentru a deschide pagina pe care doriți să o imprimați.
4. Faceți clic pe meniul **File (Fișier)** și apoi selectați **Print (Imprimare)**.
5. Asigurați-vă că aparatul dumneavoastră este selectat. Dacă este selectat un alt aparat (sau niciun aparat), faceți clic pe meniul pop-up **Printer (Imprimantă)** și apoi selectați aparatul dvs.
6. Selectați opțiunile dorite, cum ar fi numărul de pagini de imprimat și imprimarea față-verso (dacă aparatul acceptă această opțiune).
7. Faceți clic pe **Print (Imprimare)**.



Informații similare

- [Imprimarea folosind AirPrint](#)

Subiecte conexe:

- [Înainte de a folosi AirPrint \(macOS\)](#)

Serviciul de imprimare Mopria™ Serviciul de imprimare

Modele înrudite: HL-L2400DW/HL-L2400DWE/HL-L2442DW/HL-L2445DW/HL-L2447DW/HL-L2460DN/HL-L2865DW

Serviciul de imprimare Mopria™ este o funcție de imprimare disponibilă pe dispozitivele mobile Android™ dezvoltate de Mopria Alliance™. Cu ajutorul acestui serviciu, vă puteți conecta la aceeași rețea ca aparatul și puteți imprima fără configurări suplimentare.

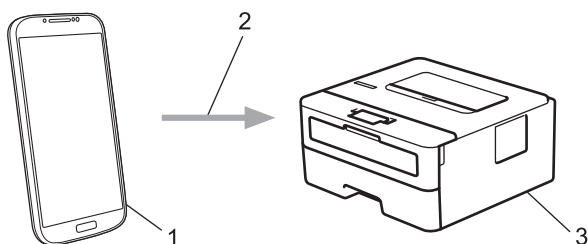

1. Dispozitive mobile Android™
2. Conexiune Wi-Fi®
3. Aparatul dumneavoastră

Trebuie să descărcați serviciul de imprimare Mopria™ din Google Play™ și să îl instalați pe dispozitivul Android™. Înainte de a folosi această caracteristică Mopria™, asigurați-vă că aceasta este activată pe dispozitivul dvs. mobil.



Informații similare

- [Conexiune mobilă](#)

Brother Mobile Connect

Modele înrudite: HL-L2400DW/HL-L2400DWE/HL-L2442DW/HL-L2445DW/HL-L2447DW/HL-L2460DN/HL-L2865DW

Utilizați Brother Mobile Connect pentru a imprima de pe dispozitivul mobil.

- Pentru dispozitivele Android™:

Brother Mobile Connect permite utilizarea funcțiilor aparatului Brother direct de pe dispozitivul Android™.

Descărcați și instalați Brother Mobile Connect din Google Play™.

- Pentru toate dispozitivele compatibile iOS sau iPadOS, inclusiv iPhone, iPad și iPod touch:

Brother Mobile Connect permite utilizarea funcțiilor aparatului Brother direct de pe dispozitivul iOS sau iPadOS.

Descărcați și instalați Brother Mobile Connect din App Store.



Informații similare

- [Conexiune mobilă](#)

Depanarea

Consultați această secțiune pentru a rezolva probleme tipice pe care le puteți întâmpina atunci când utilizați aparatul. Majoritatea problemelor pot fi corectate chiar de dumneavoastră.

IMPORTANT

Pentru asistență tehnică, apălați Centrul de asistență clienți Brother sau dealerul Brother.



Dacă aveți nevoie de ajutor suplimentar, vizitați support.brother.com.

Mai întâi, verificați următoarele:

- Cablul de alimentare al aparatului este conectat corect și alimentarea aparatului este pornită. >> *Ghid de instalare și configurare rapidă*
- Toate materialele de protecție au fost îndepărtate. >> *Ghid de instalare și configurare rapidă*
- Hârtia este încărcată corect în tava pentru hârtie.
- Cablurile de interfață sunt bine conectate la aparat și computer sau conexiunea wireless este configurată atât pe aparat, cât și pe computer.
- Mesaje de eroare și de întreținere

Dacă nu ați rezolvat problema cu ajutorul acestor verificări, identificați problema și apoi >> *Informații similare*



Informații similare









- [Indicații de eroare și de întreținere LED](#)
- [Mesaje de eroare și de întreținere](#)
- [Blocaje de hârtie](#)
- [Probleme de imprimare](#)
- [Îmbunătățirea calității imprimării](#)
- [Probleme de rețea](#)
- [Probleme cu AirPrint](#)
- [Alte probleme](#)
- [Verificați informațiile despre aparat](#)
- [Actualizați firmware-ul aparatului](#)
- [Funcții de resetare](#)





















Indicații de eroare și de întreținere LED

Modele înrudite: HL-L2402D







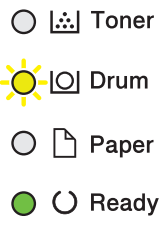
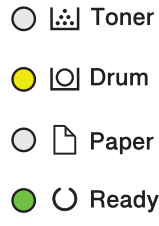
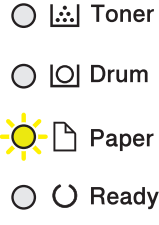

Așa cum se întâmplă cu orice produs de birou sofisticat, în timpul funcționării pot apărea erori și există posibilitatea ca elementele consumabile să trebuiască să fie înlocuite. Dacă se întâmplă acest lucru, aparatul identifică eroarea sau întreținerea de rutină necesară și Status Monitor afișează mesajul adecvat. Cele mai frecvente indicațiile de eroare și de întreținere sunt prezentate în tabel.







Urmați instrucțiunile din Acțiuni pentru a îmbunătăți starea.

Indicație LED	Status Monitor	Cauza	Acțiunea
 Toner  Drum  Paper  Ready	Eroare cartus	Cartușul cu toner nu este instalat corespunzător.	Extrageți ansamblul cartușului de toner și unității de cilindru din aparat. Scoateți cartușul de toner și introduceți-l la loc în unitatea de cilindru. Introduceți la loc ansamblul cartușului de toner și unității de cilindru în aparat. Dacă problema persistă, contactați Centrul de asistență clienți Brother sau dealerul Brother local.
	Lipsă toner	Cartușul de toner sau ansamblul unitate de cilindru și cartuș de toner nu sunt instalate corect.	Scoateți ansamblul cartușului de toner și unității de cilindru. Scoateți cartușul de toner din unitatea de cilindru și reinstalați cartușul de toner înapoi în unitatea de cilindru. Reinstalați ansamblul cartușului de toner și unității de cilindru în aparat. Dacă problema persistă, înlocuiți cartușul de toner cu unul nou. ►► <i>Informații similare: Înlocuirea cartușului de toner</i>
	Toner greșit	Cartușul de toner instalat nu este corect pentru aparatul dvs.	Scoateți cartușul de toner din unitatea de cilindru și instalați un cartuș de toner cu codul de produs al consumabilului corect.
 Toner  Drum  Paper  Ready	Toner scăzut	Dacă Status Monitor afișează mesajul Toner scăzut puteți totuși imprima; însă, aparatul vă informează cu privire la apropierea sfârșitului duratei de funcționare a cartușului de toner.	Comandați un cartuș de toner nou acum, astfel încât un cartuș de toner de schimb să fie disponibil când Status Monitor va afișa Înlocuire toner .

Indicație LED	Status Monitor	Cauza	Acțiunea
 Toner  Drum  Paper  Ready	Nicio Unit Cilin	Unitatea de cilindru nu este instalată corect.	Reinstalați ansamblul cartușului de toner și unității de cilindru. ➤➤ Informații similare: Înlocuirea unității de cilindru
 Toner  Drum  Paper  Ready	Înlocuire toner	Cartușul de toner se apropie de sfârșitul duratei de viață.	Înlocuiți cartușul de toner cu unul nou. ➤➤ Informații similare: Înlocuirea cartușului de toner
 Toner  Drum  Paper  Ready	Înlocuire toner (Modul Continuare)		
 Toner  Drum  Paper  Ready	Toner consumat (Modul Continuare)	Este momentul să înlocuiți cartușul de toner.	Înlocuiți cartușul de toner cu unul nou. ➤➤ Informații similare: Înlocuirea cartușului de toner
 Toner  Drum  Paper  Ready	Cilindru !	<p>Firele corona de pe unitatea de cilindru trebuie curățate.</p> <p>Unitatea de cilindru sau ansamblu cartuș de toner - unitate de cilindru nu sunt instalate corect.</p>	<p>Curățați firul corona din unitatea de cilindru. ➤➤ Informații similare: Curățarea firului corona</p> <p>Dacă problema persistă, înlocuiți unitatea de cilindru cu una nouă.</p> <p>Scoateți ansamblul cartușului de toner și unității de cilindru. Scoateți cartușul de toner din unitatea cilindru și reinstalați cartușul de toner înapoi în unitatea cilindru. Reinstalați ansamblul unitate de cilindru și cartuș de toner în aparat. Dacă problema persistă, înlocuiți unitatea de cilindru cu una nouă.</p>

Indicație LED	Status Monitor	Cauza	Acțiunea
	Cilin pe termin	Unitatea de cilindru este aproape de terminarea duratei de viață.	Comandați o nouă unitate de cilindru înainte ca aparatul să afișeze indicația Înlocuire cilindru.
	Înlocuiri cil.	Este timpul să înlocuiți unitatea de cilindru.	Înlocuiți unitatea cilindru cu una nouă. »» Informații similare: Înlocuirea unității de cilindru
		Dacă acest mesaj apare după înlocuirea unității de cilindru, contorul unității de cilindru nu a fost resetat.	Resetați contorul unității de cilindru. »» Informații similare: Resetarea contorului cilindrului
	Capac deschis	Capacul frontal al aparatului nu este închis complet.	Deschideți și apoi închideți ferm capacul frontal al aparatului.
		Capacul unității de fuziune nu este închis complet sau hârtia s-a blocat în spatele aparatului când l-ați pornit.	<ul style="list-style-type: none"> Închideți capacul unității de fuziune aflat în interiorul capacului din spate al aparatului. Asigurați-vă că în capacul din spate al aparatului nu există hârtie blocată și apoi închideți capacul unității de fuziune.
	2 fețe dezact.	Capacul din spate al aparatului nu este închis complet.	Închideți capacul din spate al aparatului până se blochează în poziția închis.
		Tava pentru imprimarea față-verso nu este complet instalată.	Instalați ferm tava pentru imprimare față-verso în aparat.
	Blocare 2 fețe	Hârtia este blocată sub tava de hârtie față-verso sau sub unitatea de fuziune.	Eliminați blocajul din tava de hârtie față-verso sau unitatea de fuziune.
	Blocaj interior	Hârtia este blocată în interiorul aparatului.	Deschideți capacul frontal, scoateți cilindrul și cartușul de toner și eliminați blocajul de hârtie.
	Blocaj spate	Hârtia este blocată în spatele aparatului.	Deschideți capacul unității de fuziune și îndepărtați toate hârtiile blocate. Închideți capacul unității de fuziune.
	Blocare Tava 1	Hârtia este blocată în tava de hârtie.	Trageți tava de hârtie complet în afară și îndepărtați toate hârtiile blocate.
	Memorie plină	Memoria aparatului este plină.	Reduceți rezoluția de imprimare.
Eroare dimens DX	Dimensiunea hârtiei specificată în driverul de imprimantă nu este potrivită	Încărcați formatul corect de hârtie în tavă și setați tava pentru formatul de hârtie respectiv.	

Indicație LED	Status Monitor	Cauza	Acțiunea
		<p>pentru imprimarea automată față-verso.</p> <p>Hârtia din tava de hârtie nu are dimensiunea corectă și nu este potrivită pentru imprimarea față-verso automată.</p>	Dimensiunea hârtiei potrivită pentru imprimarea automată față-verso este A4.
	Dim.nepotriv.	Hârtia din tavă nu are formatul corect.	Încărcați formatul de hârtie corect și setați formatul pentru hârtie la tavă. Apăsați pe Go (Start) .
		Tava de hârtie pe care ați selectat-o nu este compatibilă cu dimensiunea hârtiei specificată în driverul de imprimantă.	Schimbați setarea driverului de imprimantă sau setarea tăvii aparatului astfel încât dimensiunea hârtiei selectată în driverul de imprimantă să corespundă cu dimensiunea hârtiei încărcate în tava pe care ați selectat-o.
	Eroare dimens.	Tava de hârtie pe care ați selectat-o nu este compatibilă cu dimensiunea hârtiei specificată în driverul de imprimantă.	Schimbați setarea driverului de imprimantă sau setarea tăvii aparatului astfel încât dimensiunea hârtiei selectată în driverul de imprimantă să corespundă cu dimensiunea hârtiei încărcate în tava pe care ați selectat-o.
<p><input type="radio"/>  Toner</p> <p><input type="radio"/>  Drum</p> <p><input checked="" type="radio"/>  Paper</p> <p><input type="radio"/>  Ready</p>	Aliment. Manuala	Manual a fost selectată ca sursă de hârtie în driverul imprimantei, însă nu există hârtie în slotul de alimentare manuală.	Așezați hârtia în fanta de alimentare manuală.
	T1 fără hârtie	Aparatul a rămas fără hârtie sau hârtia nu este încărcată corect în tăvile de hârtie.	<ul style="list-style-type: none"> • Realimentați cu hârtie tăvile de hârtie. Asigurați-vă că ghidajele pentru hârtie sunt setate la dimensiunea corectă. • Dacă există hârtie în tavă, scoateți-o și încărcați-o din nou. Asigurați-vă că ghidajele pentru hârtie sunt setate la dimensiunea corectă.
<p><input checked="" type="radio"/>  Toner</p> <p><input checked="" type="radio"/>  Drum</p> <p><input checked="" type="radio"/>  Paper</p> <p><input type="radio"/>  Ready</p>	Imposibil de imprimat	Aparatul are o problemă mecanică.	Apăsați pe și mențineți apăsat  pentru a opri aparatul, așteptați câteva minute și apoi porniți-l din nou.

Indicație LED	Status Monitor	Cauza	Acțiunea
 Toner  Drum  Paper  Ready	Autodiagnostic	Unitatea de fuziune nu funcționează corect.	<p>Apăsați pe și mențineți apăsat  pentru a opri aparatul, așteptați câteva secunde și apoi porniți-l din nou. Lăsați aparatul pornit și inactiv timp de 15 minute.</p>
		Unitatea de fuziune este prea fierbinte.	
	Imposibil de imprimat	Aparatul are o problemă mecanică.	<ul style="list-style-type: none"> • Apăsați pe și mențineți apăsat  pentru a opri aparatul, așteptați câteva minute și apoi porniți-l din nou. • Dacă problema persistă, contactați Centrul de asistență clienți Brother sau dealerul Brother local.



Informații similare

- [Depanarea](#)

Subiecte conexe:

- [Înlocuirea consumabilelor](#)
- [Înlocuirea cartușului de toner](#)
- [Înlocuirea unității de cilindru](#)
- [Resetarea contorului cilindrului](#)
- [Curățarea firului corona](#)

Mesaje de eroare și de întreținere

Așa cum se întâmplă cu orice produs de birou sofisticat, în timpul funcționării pot apărea erori și există posibilitatea ca elementele consumabile să trebuiască să fie înlocuite. Dacă se întâmplă acest lucru, aparatul identifică eroarea sau întreținerea de rutină necesară și afișează mesajul adecvat. În tabel sunt prezentate cele mai uzuale mesaje de eroare și de întreținere.

Urmați instrucțiunile din coloana **Acțiune** pentru a rezolva eroarea și a elimina mesajul.

Puteți corecta majoritatea erorilor și puteți efectua operațiile de întreținere uzuale chiar dumneavoastră. Pentru mai multe informații, vizitați: support.brother.com/faqs.

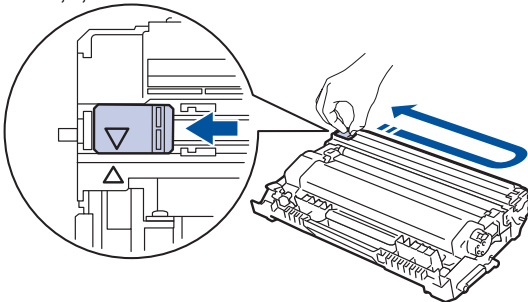
Mesaj de eroare	Cauză	Acțiune
Alim. manuală	Manual a fost selectată ca sursă de hârtie în driverul imprimantei, însă nu există hârtie în slotul de alimentare manuală.	Așezați hârtia în fanta de alimentare manuală.
Autodiagnostic	Unitatea de fuziune nu funcționează corect. Unitatea de fuziune este prea fierbinte.	Apăsăți pe și mențineți apăsat  pentru a opri aparatul, așteptați câteva secunde și apoi porniți-l din nou. Lăsați aparatul pornit și inactiv timp de 15 minute.
Bloc. față-verso	Hârtia este blocată în tava pentru imprimarea față verso sau în capacul din spate.	Eliminați blocajul din tava de hârtie față-verso sau unitatea de fuziune.
Blocaj interior	Hârtia este blocată în interiorul aparatului.	Deschideți capacul frontal, scoateți cilindrul și cartușul de toner și eliminați blocajul de hârtie.
Blocaj spate	Hârtia este blocată în spatele aparatului.	Deschideți capacul unității de fuziune și îndepărtați toate hârtiile blocate. Închideți capacul unității de fuziune. Dacă mesajul de eroare nu dispăre, apăsați pe Go (Start) .
Blocare Tava 1	Hârtia este blocată în tava de hârtie indicată.	Trageți în afară tava de hârtie indicată pe ecranul LCD și îndepărtați toate hârtiile blocate.
Capac deschis	Capacul frontal al aparatului nu este închis complet. Capacul unității de fuziune nu este închis complet.	Deschideți și apoi închideți ferm capacul frontal al aparatului. Închideți capacul unității de fuziune aflat în interiorul capacului din spate al aparatului.
Cil. pe termin.	Unitatea de cilindru este aproape de terminarea duratei de viață.	Comandați o unitate de cilindru nouă înainte ca ecranul LCD să afișeze înlocuiri cil..
Cilindru!	Firele corona de pe unitatea de cilindru trebuie curățate.	Curățați firul corona din unitatea de cilindru.  ►► Informații similare: Curățarea firului corona Dacă problema persistă, înlocuiți unitatea de cilindru cu una nouă.
	Unitatea de cilindru sau ansamblu cartuș de toner - unitate de cilindru nu sunt instalate corect.	Înlăturați unitatea de cilindru, scoateți cartușul de toner din interiorul acesteia și așezați-l înapoi în unitatea de cilindru. Reinstalați unitatea de cilindru în aparat.

Mesaj de eroare	Cauză	Acțiune
Detectare impos.	Aparatul nu poate detecta cartușul de toner.	Scoateți ansamblul cartușului de toner și unității de cilindru. Scoateți cartușul de toner din unitatea de cilindru și reinstalați cartușul de toner înapoi în unitatea de cilindru. Reinstalați ansamblul cartușului de toner și unității de cilindru în aparat. ➤➤ <i>Informații similare: Înlocuirea cartușului de toner</i>
	Aparatul nu poate detecta unitatea de cilindru.	
Dim.nepotriv.	Hârtia din tavă nu are formatul corect.	Încărcați hârtie de dimensiune corectă în tava indicată pe ecranul LCD și setați dimensiunea hârtiei pentru tavă. Apăsați pe Go (Start) .
Eroare cartus	Cartușul cu toner nu este instalat corespunzător.	Scoateți ansamblul cartușului de toner și unității de cilindru. Scoateți cartușul de toner și introduceți-l la loc în unitatea de cilindru. Reinstalați ansamblul cartușului de toner și unității de cilindru în aparat.
Eroare dim. DX	Dimensiunea hârtiei specificată în setarea pentru dimensiunea hârtiei din aparat nu este potrivită pentru imprimarea față-verso automată.	Încărcați formatul corect de hârtie în tavă și setați tava pentru formatul de hârtie respectiv. Alegeți o dimensiune a hârtiei potrivită pentru imprimarea față-verso. Apăsați pe Go (Start) . Dimensiunea hârtiei potrivită pentru imprimarea automată față-verso este A4.
	Hârtia din tava de hârtie nu are dimensiunea corectă și nu este potrivită pentru imprimarea față-verso automată.	
Eroare dimens.	Tava de hârtie pe care ați selectat-o nu este compatibilă cu dimensiunea hârtiei specificată în driverul de imprimantă.	Schimbați setarea driverului de imprimantă sau setarea tăvii aparatului astfel încât dimensiunea hârtiei selectată în driverul de imprimantă să corespundă cu dimensiunea hârtiei încărcate în tava pe care ați selectat-o.
Față-verso, dez.	Capacul din spate al aparatului nu este închis complet.	Închideți capacul din spate al aparatului până se blochează în poziția închis.
	Tava pentru imprimarea față verso nu este instalată complet.	Instalați ferm tava pentru imprimare față verso în aparat.
Înlocuire toner	Cartușul de toner se apropie de sfârșitul duratei de viață.	Înlocuiți cartușul de toner cu unul nou. ➤➤ <i>Informații similare: Înlocuirea cartușului de toner</i>
Înlocuiri cil.	Este timpul să înlocuiți unitatea de cilindru.	Înlocuiți unitatea cilindru cu una nouă. ➤➤ <i>Informații similare: Înlocuirea unității de cilindru</i>
	Dacă acest mesaj apare după înlocuirea unității de cilindru, contorul unității de cilindru nu a fost resetat.	Resetați contorul unității de cilindru. ➤➤ <i>Informații similare: Resetarea contorului cilindrului</i>
Lipsă hârtie	Aparatul a rămas fără hârtie sau hârtia nu este încărcată corect în tăvile de hârtie.	<ul style="list-style-type: none"> Realimentați cu hârtie tăvile de hârtie. Asigurați-vă că ghidajele pentru hârtie sunt setate la dimensiunea corectă. Dacă există hârtie în tavă, scoateți-o și încărcați-o din nou. Asigurați-vă că ghidajele pentru hârtie sunt setate la dimensiunea corectă. Nu umpleți excesiv tava de hârtie.

Mesaj de eroare	Cauză	Acțiune
Lipsă hârtie T1	Aparatul nu poate să alimenteze hârtie din tava de hârtie indicată.	Urmați indicațiile de mai jos: <ul style="list-style-type: none"> Realimentați cu hârtie tava indicată pe ecranul LCD. Asigurați-vă că ghidajele pentru hârtie sunt setate la dimensiunea corectă. Dacă există hârtie în tavă, scoateți-o și încărcați-o din nou. Asigurați-vă că ghidajele pentru hârtie sunt setate la dimensiunea corectă. Nu umpleți excesiv tava de hârtie.
Lipsă toner	Cartușul de toner sau ansamblul unitate de cilindru și cartuș de toner nu sunt instalate corect.	Scoateți ansamblul cartușului de toner și unității de cilindru. Scoateți cartușul de toner din unitatea de cilindru și reinstalați cartușul de toner înapoi în unitatea de cilindru. Reinstalați ansamblul cartușului de toner și unității de cilindru în aparat. Dacă problema persistă, înlocuiți cartușul de toner cu unul nou. ➤➤ <i>Informații similare: Înlocuirea cartușului de toner</i>
Memorie plină	Memoria aparatului este plină.	Apăsați și mențineți apăsat Go (Start) timp de aproximativ două secunde și reduceți rezoluția de imprimare.
Neconc. media	Tipul de suport media specificat în driverul imprimantei diferă de tipul de hârtie specificat în meniul aparatului.	Încărcați tipul corect de hârtie în tava indicată pe ecranul LCD și apoi selectați tipul de suport media corect în setarea tipului de hârtie de pe aparat. Apăsați pe Go (Start) .
Nicio unit.cil.	Unitatea de cilindru nu este instalată corect.	Reinstalați ansamblul cartușului de toner și unității de cilindru. ➤➤ <i>Informații similare: Înlocuirea unității de cilindru</i>
Răcire	Temperatura din interiorul aparatului este prea mare. Aparatul va opri comanda curentă de imprimare și va intra în modul Răcire.	Așteptați până când aparatul s-a răcit. Asigurați-vă că orificiile de aerisire ale aparatului nu sunt obstrucționate. După ce aparatul s-a răcit, acesta va relua imprimarea.
Schim. hârt. T1?	Nu s-a instalat tava de hârtie standard sau s-a instalat incorect.	Reinstalați tava de hârtie standard.
Tipărire impos. ##	Aparatul are o problemă mecanică.	<ul style="list-style-type: none"> Apăsați pe și mențineți apăsat  pentru a opri aparatul, așteptați câteva minute și apoi porniți-l din nou. Dacă problema persistă, contactați Centrul de asistență clienți Brother sau dealerul Brother local.
Toner consumat	Este momentul să înlocuiți cartușul de toner.	Înlocuiți cartușul de toner cu unul nou. ➤➤ <i>Informații similare: Înlocuirea cartușului de toner</i>
Toner scăzut	Dacă ecranul LCD afișează acest mesaj, puteți continua să imprimați. Cartușul de toner se apropie de sfârșitul duratei sale de viață.	Comandați acum un cartuș de toner nou pentru a-l avea la îndemână atunci când ecranul LCD afișează <i>Înlocuire toner</i> .



Informații similare

- Depanarea

Subiecte conexe:

- Înlocuirea consumabilelor
- Înlocuirea cartușului de toner
- Înlocuirea unității de cilindru
- Resetarea contorului cilindrului
- Curățarea firului corona

Blocaje de hârtie

Scoateți întotdeauna hârtia rămasă în tava pentru hârtie și îndreptați teancul când adăugați hârtie nouă. În acest fel se previn blocajele.

- [Rezolvarea blocajelor de hârtie](#)
- [Hârtia este blocată în tava de hârtie](#)
- [Hârtia este blocată în spatele aparatului](#)
- [Hârtia este blocată în interiorul aparatului](#)
- [Hârtia este blocată în tava pentru imprimarea față-verso](#)

Rezolvarea blocajelor de hârtie

Dacă hârtia se blochează sau mai multe coli de hârtie sunt introduse împreună frecvent, procedați după cum urmează:

- Curățați rolele de preluare a hârtiei și suprafața de separare a tăvilor de hârtie.
 - ▶▶ *Informații similare: Curățarea rolelor de antrenare a hârtiei*
- Încărcați hârtia corect în tavă.
 - ▶▶ *Informații similare: Încărcarea hârtiei*
- Setează formatul și tipul corect de hârtie în aparat.
 - ▶▶ *Informații similare: Setări pentru hârtie*
- Setează formatul și tipul corect de hârtie pe computer.
 - ▶▶ *Informații similare: Imprimarea unui document (Windows)*
 - ▶▶ *Informații similare: Imprimarea folosind AirPrint*
- Utilizați hârtia recomandată.
 - ▶▶ *Informații similare: Utilizarea hârtiei speciale*
 - ▶▶ *Informații similare: Suporturi de imprimare recomandate*



Informații similare

- [Blocaje de hârtie](#)

Subiecte conexe:

- [Curățarea rolelor de antrenare a hârtiei](#)
- [Încărcarea hârtiei](#)
- [Setări pentru hârtie](#)
- [Imprimarea unui document \(Windows\)](#)
- [Imprimarea folosind AirPrint](#)
- [Utilizarea hârtiei speciale](#)
- [Suporturi de imprimare recomandate](#)

Hârtia este blocată în tava de hârtie

Dacă panoul de control al aparatului sau Status Monitor indică faptul că există un blocaj în tava pentru hârtie, efectuați pașii următori:

1. Scoateți complet tava pentru hârtie din aparat.

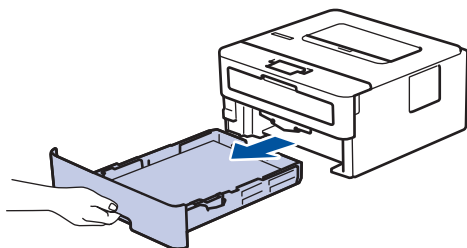

2. Extrageți încet hârtia blocată.

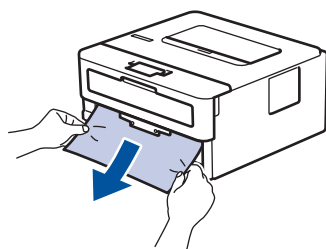

Trăgând hârtia blocată în jos cu ambele mâini vă permite să scoateți hârtia mai ușor.

3. Răsfițați stiva de hârtie pentru a evita eventuale blocaje și reglați ghidajele pentru hârtie în funcție de formatul hârtiei. Încărcați hârtie în tava pentru hârtie.

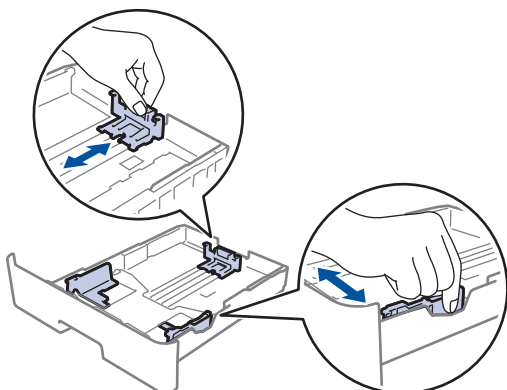

4. Asigurați-vă că hârtia se află sub marcajul maxim pentru hârtie (▼▼▼).

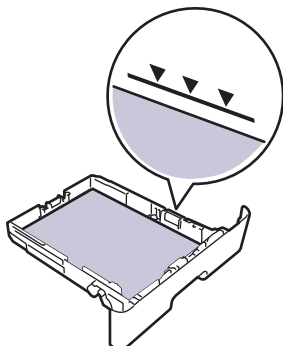

5. Introduceți corect tava de hârtie înapoi în aparat.



Informații similare

- [Blocaje de hârtie](#)

Hârtia este blocată în spatele aparatului

Dacă panoul de control al aparatului sau Status Monitor afișează existența unui blocaj în spatele aparatului (Jam Rear), procedați după cum urmează:

1. Lăsați aparatul pornit timp de 10 minute pentru ca ventilatorul intern să răcească piesele extrem de fierbinți din interiorul aparatului.
2. Deschideți capacul din spate.

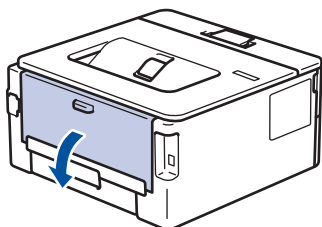

3. Trageți manetele albastre din partea stângă și dreaptă spre dumneavoastră pentru a elibera capacul unității de fuziune.

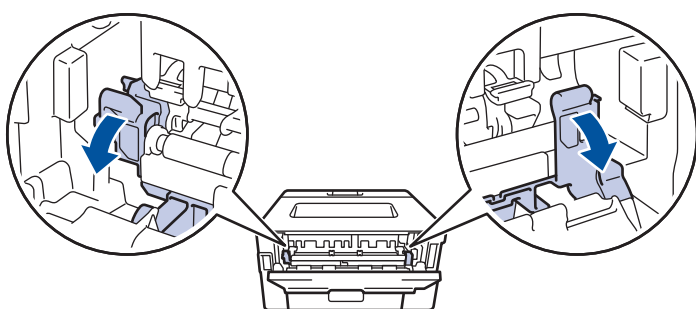

AVERTIZARE

SUPRAFAȚĂ FIERBINTE

Componentele interne ale aparatului vor fi foarte fierbinți. Așteptați ca aparatul să se răcească înainte de a le atinge.



 Dacă manetele verzi pentru plicuri din interiorul capacului din spate sunt trase în jos, în poziția pentru plic, ridicați-le în poziția originală înainte să trageți clemele albastre în jos.

4. Cu ambele mâini, trageți ușor hârtia blocată afară din aparat

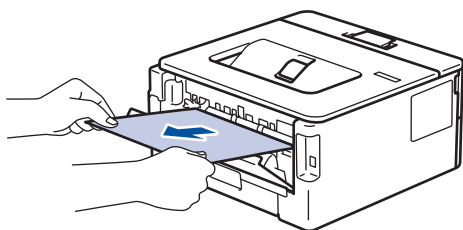

5. Închideți capacul unității de fuziune.

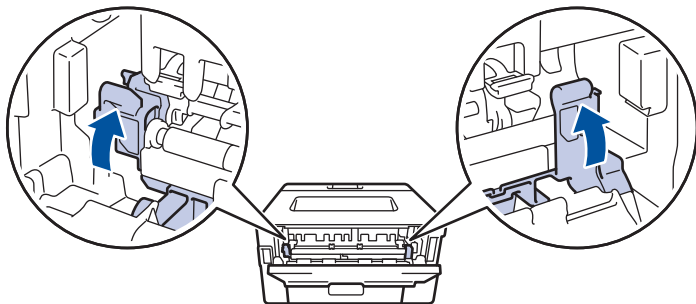

Dacă imprimați pe plicuri, trageți în jos manetele verzi pentru plicuri, readucându-le în poziția pentru plic, înainte să închideți capacul din spate.

6. Închideți capacul din spate până se fixează în poziția închis.



Informații similare

- Blocaje de hârtie
-

Hârtia este blocată în interiorul aparatului

Dacă panoul de control al aparatului sau Status Monitor indică faptul că există un blocaj în interiorul aparatului, efectuați pașii următori:

1. Lăsați aparatul pornit timp de 10 minute pentru ca ventilatorul intern să răcească piesele extrem de fierbinți din interiorul aparatului.
2. Deschideți capacul frontal.

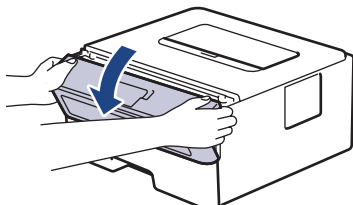

3. Scoateți ansamblul unitate cilindru și cartuș de toner.

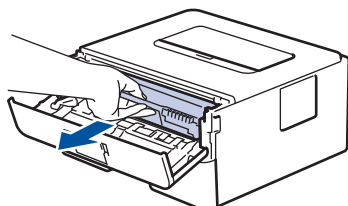

⚠ AVERTIZARE

SUPRAFAȚĂ FIERBINTE

Componentele interne ale aparatului vor fi foarte fierbinți. Așteptați ca aparatul să se răcească înainte de a le atinge.

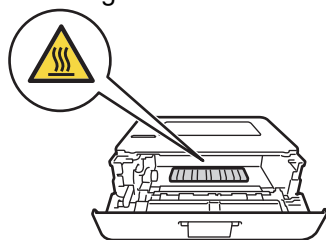

4. Scoateți încet hârtia blocată.

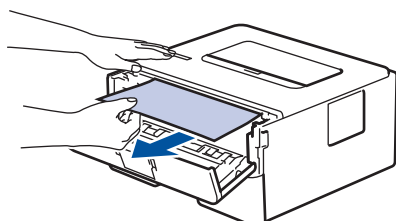

5. Instalați ansamblul unitate de cilindru și cartuș de toner în aparat.

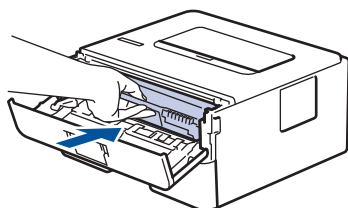

6. Închideți capacul frontal.

✓ Informații similare

- [Blocaje de hârtie](#)

Hârtia este blocată în tava pentru imprimarea față-verso

Dacă panoul de control al aparatului sau Status Monitor indică faptul că există un blocaj în tava pentru hârtie pentru imprimarea față-verso, efectuați pașii următori:

1. Lăsați aparatul pornit timp de 10 minute pentru ca ventilatorul intern să răcească piesele extrem de fierbinți din interiorul aparatului.
2. Scoateți complet tava pentru hârtie din aparat.

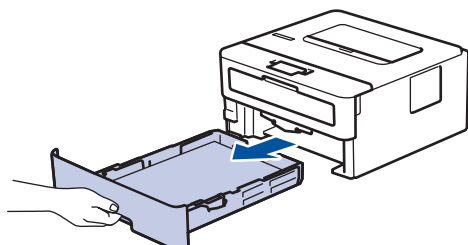

3. Prin partea din spate a aparatului, extrageți complet tava pentru imprimarea față-verso din aparat.

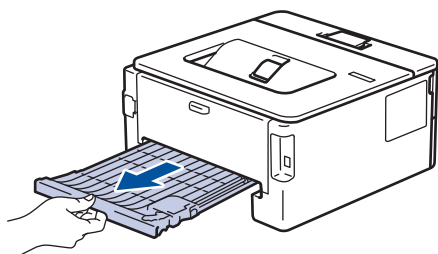

4. Scoateți hârtia blocată din aparat sau din tava pentru imprimarea față-verso.

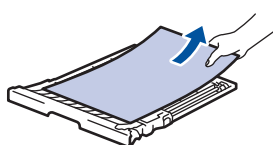
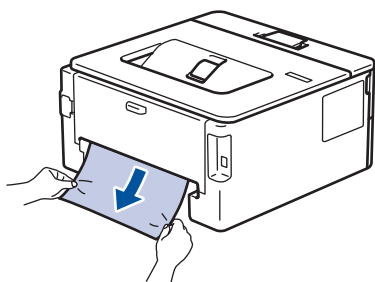

5. Îndepărtați hârtia care se poate să se fi blocat sub aparat din cauza electricității statice.

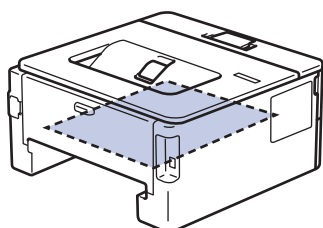

6. Dacă nu s-a prins hârtie în interiorul tăvii pentru imprimarea față-verso, deschideți capacul din spate.

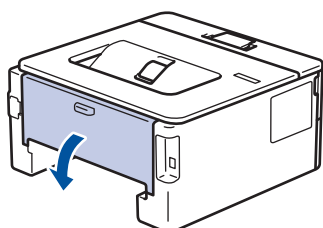

7. Trageți manetele albastre din partea stângă și dreaptă spre dumneavoastră pentru a elibera capacul unității de fuziune.

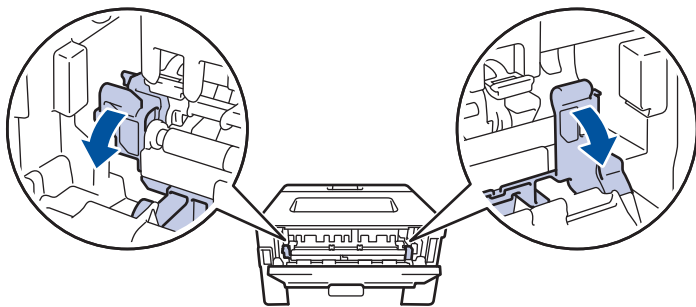

Dacă manetele verzi pentru plicuri din interiorul capacului din spate sunt trase în jos, în poziția pentru plic, ridicați-le în poziția originală înainte să trageți clemele albastre în jos.

AVERTIZARE

SUPRAFAȚĂ FIERBINTE

Componentele interne ale aparatului vor fi foarte fierbinți. Așteptați ca aparatul să se răcească înainte de a le atinge.

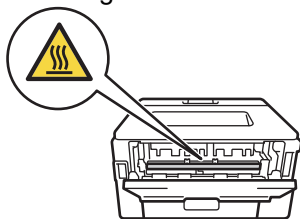

8. Cu ambele mâini, scoateți cu atenție hârtia blocată prin spatele aparatului.

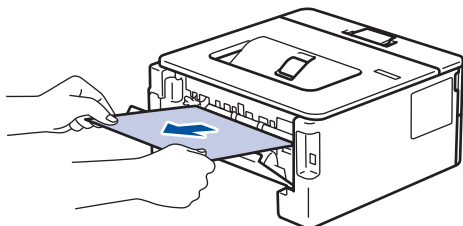

9. Închideți capacul unității de fuziune.

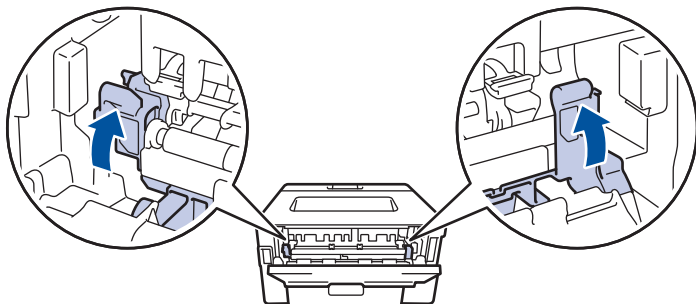

Dacă imprimați pe plicuri, trageți în jos manetele verzi pentru plicuri, readucându-le în poziția pentru plic, înainte să închideți capacul din spate.

10. Închideți capacul din spate până se fixează în poziția închis.
11. Reintroduceți cu fermitate tava pentru imprimare față-verso în partea din spate a aparatului.
12. Împingeți cu fermitate tava pentru hârtie înapoi în aparat, în partea frontală.









Informații similare

- Blocaje de hârtie

Probleme de imprimare

Dacă, după ce citiți informațiile din acest tabel, mai aveți nevoie de ajutor, consultați cele mai recente sfaturi de depanare la support.brother.com/faqs.

Dificultăți	Sugestii
Nu se imprimă	<p>Asigurați-vă că aparatul nu este în modul Oprire.</p> <p>Dacă aparatul este în modul Oprire, apăsați , apoi retrimiteți datele pentru imprimare.</p> <p>Verificați dacă ați selectat și instalat driverul corect.</p> <p>Verificați dacă Status Monitor sau panoul de control al aparatului indică o eroare.</p> <p>Verificați ca aparatul să fie online:</p> <p>Windows:</p> <ol style="list-style-type: none"> Țineți apăsată tasta  și apăsați tasta  de pe tastatura calculatorului pentru a porni Executare. Introduceți "control printers" în câmpul Deschidere: și faceți clic pe OK. <div data-bbox="853 884 1468 1198" style="border: 1px solid gray; padding: 5px; margin: 10px 0;"> <p> Executare ×</p> <p> Tastați numele unui program, al unui folder, al unui document sau al unei resurse internet și Windows le va deschide.</p> <p>Deschidere: <input type="text" value="control printers"/> ▼</p> <p style="text-align: center;"> <input type="button" value="OK"/> <input type="button" value="Anulare"/> <input type="button" value="Răsfoire..."/> </p> </div> <p>Apare fereastra Dispozitive și imprimante.</p> <p> Dacă fereastra Dispozitive și imprimante nu apare, faceți clic pe Vedeți mai multe dispozitive > Mai multe setări pentru imprimante și alte dispozitive.</p> <ol style="list-style-type: none"> Faceți clic dreapta pe pictograma modelului dumneavoastră și apoi clic pe Vizualizare imprimare. Dacă pe ecran sunt afișate opțiunile driverului de imprimantă, selectați driverul de imprimantă. Faceți clic pe Imprimantă din bara de meniu și asigurați-vă că opțiunea Utilizare imprimantă offline nu este selectată. <p>Mac:</p> <p>Faceți clic pe meniul System Preferences (Preferințe sistem) sau System Settings (Configurări sistem) și apoi selectați opțiunea Printers & Scanners (Imprimante și scanere). Când aparatul este deconectat, ștergeți-l, apoi adăugați-l din nou.</p>
Aparatul nu mai imprimă sau imprimarea s-a întrerupt.	<p>Anulați acțiunea de imprimare și ștergeți-o din memoria aparatului. Este posibil ca materialul imprimat să fie incomplet. Trimiteți din nou datele pentru imprimare.</p> <p>►► <i>Informații similare:</i> Anularea unei acțiuni de imprimare</p>
Anteturile și subsolurile apar când documentul este vizualizat pe ecran, dar nu apar când acesta este imprimat.	<p>În partea de sus și de jos a fiecărei pagini este o zonă pe care nu se poate imprima. Corectați marginea de sus și</p>

Dificultăți	Sugestii
	de jos a documentului dumneavoastră pentru a permite acest lucru.
Aparatul imprimă fără să i se comande sau imprimă pagini fără sens.	<p>Anulați acțiunea de imprimare și ștergeți-o din memoria aparatului. Este posibil ca materialul imprimat să fie incomplet. Trimiteți din nou datele pentru imprimare. >> Informații similare: Anularea unei acțiuni de imprimare</p> <p>Verificați setările aplicației pentru a vă asigura că sunt configurate pentru a funcționa cu aparatul.</p> <p>Confirmați că driverul de imprimantă Brother este selectat în fereastra Imprimare a aplicației dvs.</p>
Aparatul imprimă primele pagini corect, dar apoi în alte pagini lipsesc porțiuni de text.	<p>Verificați setările aplicației pentru a vă asigura că sunt configurate pentru a funcționa cu aparatul.</p> <p>Aparatul dumneavoastră nu primește toate datele trimise de computer. Asigurați-vă că ați conectat cablul de interfață corect.</p>
Nu se poate imprima pe 1 parte sau față-verso.	<p>(Windows) Modificați opțiunea față-verso în driverul de imprimantă.</p> <ul style="list-style-type: none"> • Dacă doriți să efectuați o modificare temporară, selectați Niciunul sau Duplex în driverul de imprimantă din aplicația dumneavoastră: >> Informații similare: Imprimarea unui document (Windows) • Dacă doriți să efectuați o modificare permanentă, modificați setările implicite ale driverului de imprimantă: >> Informații similare: Modificați setările implicite ale imprimantei (Windows)
Aparatul nu imprimă pe ambele fețe ale hârtiei deși setarea driverului de imprimantă este față verso și aparatul acceptă imprimarea automată față verso.	Verificați setarea referitoare la formatul de hârtie din driverul de imprimantă. Trebuie să selectați hârtie A4. Greutatea suportată a hârtiei: 60 - 105 g/m ² .
Viteza de imprimare este prea mică.	<p>Reduceți rezoluția din driverul de imprimantă.</p> <p>Dacă ați activat modul silențios, dezactivați-l în driverul imprimantei sau în meniul aparatului.</p> <p>Atunci când imprimați continuu, viteza de imprimare poate să fie redusă automat pentru a reduce temperatura din interiorul aparatului.</p>
Aparatul nu alimentează hârtie.	<p>Dacă în tavă mai este hârtie, verificați dacă aceasta este dreaptă. Dacă hârtia este ondulată, îndreptați-o. Uneori este indicat să scoateți hârtia, să întoarceți invers stiva și să o puneți înapoi în tava de hârtie.</p> <p>Aerisiți stiva de hârtie și puneți-o înapoi în tava pentru hârtie.</p> <p>Micșorați cantitatea de hârtie din tava de hârtie și apoi încercați încă o dată.</p> <p>(Pentru modele cu slot de alimentare manuală) Asigurați-vă că Manual nu este selectată pentru Sursă Hârtie în driverul de imprimantă.</p> <p>Curățați rolele de preluare a hârtiei.</p>
Alimentarea cu hârtie a aparatului nu se face folosind fanta de alimentare manuală. (Pentru modele cu slot de alimentare manuală)	<p>Folosiți ambele mâini pentru a împinge o coală de hârtie cu fermitate în fanta de alimentare manuală până când marginea superioară a hârtiei atinge rolele de alimentare a hârtiei. Continuați să apăsați hârtia pe role până când aparatul apucă hârtia și o trage mai departe.</p> <p>Puneți o singură coală de hârtie în fanta de alimentare manuală.</p>

Dificultăți	Sugestii
	Asigurați-vă că opțiunea Manual este selectată ca Sursă Hârtie în driverul de imprimantă.
Aparatul nu alimentează plicuri.	Încărcați plicurile pe rând în fanta de alimentare manuală. Aplicația trebuie configurată pentru a imprima dimensiunea de plic pe care o utilizați. Acest lucru se realizează, în general, din meniul Configurare pagină sau Configurare document al aplicației.
Poziția de imprimare nu este aliniată cu obiectele imprimate anterior.	Ajustați poziția de imprimare folosind setarea Poziția de imprimare pentru fiecare tavă de hârtie.



Informații similare

- [Depanarea](#)



Subiecte conexe:





- [Monitorizați starea aparatului de la computer \(Windows\)](#)
- [Anularea unei acțiuni de imprimare](#)
- [Curățarea rolelor de antrenare a hârtiei](#)
- [Modificați setările implicite ale imprimantei \(Windows\)](#)
- [Imprimarea unui document \(Windows\)](#)



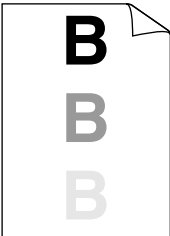

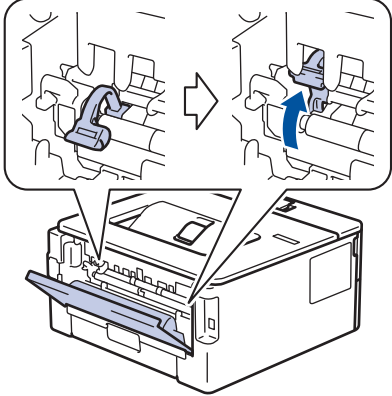
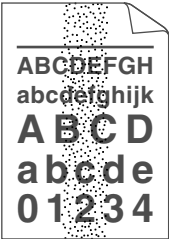
Îmbunătățirea calității imprimării

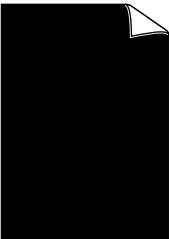

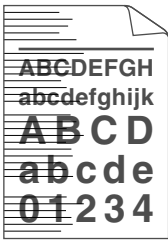

Dacă aveți o problemă cu calitatea imprimării, imprimați mai întâi o pagină de test. Dacă aceasta este corect imprimată, problema nu este probabil de la aparat. Verificați conexiunile cablului de interfață și încercați să tipăriți un alt document. Dacă materialul imprimat sau pagina de test imprimată de aparat prezintă o problemă de calitate, verificați exemplele de calitate slabă a imprimării din tabel și respectați recomandările din tabel.

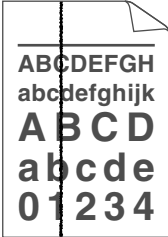

1. Pentru a obține cea mai bună calitate la imprimare, vă sfătuim să utilizați suportul de imprimare recomandat. Asigurați-vă că utilizați hârtie care respectă specificațiile noastre.
2. Verificați dacă unitatea de cilindru și cartușul de toner sunt instalate corespunzător.

Exemple de calitate slabă a imprimării	Recomandări
 <p>Șters</p>	<ul style="list-style-type: none"> • Dacă aparatul indică o stare de înlocuire a tonerului, introduceți un nou cartuș de toner. • Verificați mediul aparatului. Condițiile precum umiditatea, temperaturile ridicate și așa mai departe pot cauza acest defect de imprimare. • Dacă întreaga pagină este prea deschisă la culoare, este posibil să fie activată funcția de economisire a tonerului. Dezactivați modul de economisire a tonerului de la setările din meniul aparatului sau din driverul imprimantei. • Curățați unitatea de cilindru. • Curățați firul corona din unitatea de cilindru. • Înlocuiți cartușul de toner cu un cartuș nou. • Înlocuiți unitatea cilindru cu o unitate nouă.
 <p>Fundal gri</p>	<ul style="list-style-type: none"> • Verificați mediul aparatului. Condițiile ca de pildă temperatura ridicată sau umiditatea sporită pot majora cantitatea de umbră a paginii. • Curățați unitatea de cilindru. • Înlocuiți cartușul de toner cu un cartuș nou. • Înlocuiți unitatea cilindru cu o unitate nouă.
 <p>Imagini fantomă</p>	<ul style="list-style-type: none"> • Verificați mediul aparatului. Condiții precum umiditatea scăzută și temperatura scăzută pot genera această problemă a calității de imprimare. • Selectați tipul adecvat de suport de imprimare din driverul de imprimantă. • (Pentru modelele cu ecran LCD) Selectați tipul de media corespunzător din opțiunile pentru tipul de hârtie de pe aparatul dumneavoastră. • Asigurați-vă că cele două manete verzi din interiorul capacului din spate se află în poziția în sus. Ridicați cele două manete verzi până la capăt.

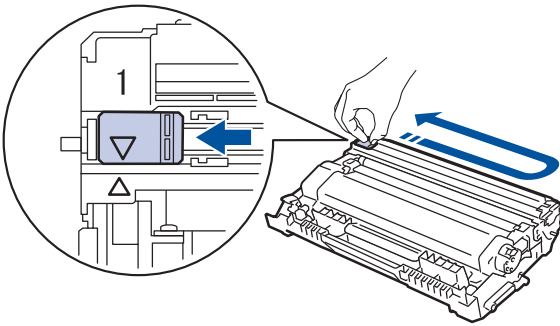
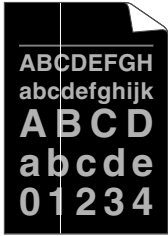
Exemple de calitate slabă a imprimării	Recomandări
	 <ul style="list-style-type: none"> • Curățați unitatea de cilindru. • Înlocuiți unitatea cilindru cu o unitate nouă. • Înlocuiți cartușul de toner cu un cartuș nou. • Este posibil ca unitatea de fuziune să fie contaminată. Contactați Centrul de asistență clienți Brother.
 <p>Pete de toner</p>	<ul style="list-style-type: none"> • Asigurați-vă că setarea tipului de suport de imprimare din driver corespunde cu tipul de hârtie utilizat. • Curățați unitatea de cilindru. • Este posibil să se deterioreze cartușul de toner. Înlocuiți cartușul de toner cu un cartuș nou. • Este posibil ca unitatea cilindrului să fie deteriorată. Înlocuiți unitatea cilindru cu o unitate nouă. • Este posibil ca unitatea de fuziune să fie contaminată. Contactați Centrul de asistență clienți Brother.
 <p>Imprimare cu goluri</p>	<ul style="list-style-type: none"> • Selectați modul Hârtie Groasă din driverul de imprimantă sau folosiți hârtie mai subțire decât cea folosită actual. • (Pentru modelele cu ecran LCD) Selectați tipul de media corespunzător din opțiunile pentru tipul de hârtie de pe aparatul dumneavoastră. • Verificați mediul aparatului. Condiții precum umiditatea ridicată pot genera zone lipsă la imprimare. • Este posibil ca unitatea cilindrului să fie deteriorată. Înlocuiți unitatea cilindru cu o unitate nouă.
 <p>Totul negru</p>	<ul style="list-style-type: none"> • Curățați firul corona din interiorul unității de cilindru. • Este posibil ca unitatea cilindrului să fie deteriorată. Înlocuiți unitatea cilindru cu o unitate nouă.
 <p>Linii albe de-a curmezișul paginii</p>	<ul style="list-style-type: none"> • Selectați tipul adecvat de suport de imprimare din driverul de imprimantă. • (Pentru modelele cu ecran LCD) Selectați tipul de media corespunzător din opțiunile pentru tipul de hârtie de pe aparatul dumneavoastră. • Problema poate dispărea de la sine. Imprimați mai multe pagini albe pentru a elimina această problemă, în special dacă aparatul nu a fost utilizat timp îndelungat. • Curățați unitatea de cilindru.

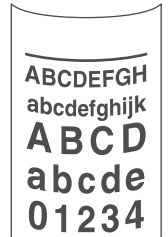
Exemple de calitate slabă a imprimării	Recomandări
	<ul style="list-style-type: none"> • Este posibil ca unitatea cilindrului să fie deteriorată. Înlocuiți unitatea cilindrului cu o unitate nouă.
 <p data-bbox="316 488 635 517">Linii de-a curmezișul paginii</p>	<ul style="list-style-type: none"> • Curățați unitatea de cilindru. • Este posibil ca unitatea cilindrului să fie deteriorată. Înlocuiți unitatea cilindrului cu o unitate nouă.
 <p data-bbox="188 770 762 799">Linii albe, benzi sau striții de-a curmezișul paginii</p>	<ul style="list-style-type: none"> • Verificați mediul aparatului. Condițiile precum temperatura sau umiditatea ridicată pot produce acest tip de probleme de calitate. • Curățați unitatea de cilindru. • Dacă problema nu este rezolvată după imprimarea câtorva pagini, înlocuiți unitatea de cilindru cu una nouă.
 <p data-bbox="146 1061 801 1120">Pete albe pe text negru și elemente grafice la intervale de 94 mm</p>  <p data-bbox="284 1366 667 1395">Pete negre la intervale de 94 mm</p>	<ul style="list-style-type: none"> • Dacă problema nu se rezolvă după imprimarea câtorva pagini, este posibil ca pe unitatea de cilindru să existe materiale străine, de exemplu lipici de la o etichetă. Curățați unitatea de cilindru. ➤➤ <i>Informații similare: Curățarea unității de cilindru</i> • Este posibil ca unitatea cilindrului să fie deteriorată. Înlocuiți unitatea cilindrului cu o unitate nouă.
 <p data-bbox="295 1648 654 1677">Urme negre de toner pe pagină</p>	<ul style="list-style-type: none"> • Dacă folosiți coli de etichete pentru imprimante laser, adezivul de pe acestea se poate lipi uneori pe suprafața cilindrului. Curățați unitatea de cilindru. ➤➤ <i>Informații similare: Curățarea unității de cilindru</i> • Dacă ați folosit hârtie cu clipsuri sau agrafe, unitatea de cilindru se poate deteriora. • Dacă unitatea de cilindru despachetată este expusă la lumina solară directă (sau la lumină artificială pentru perioade lungi de timp), unitatea se poate deteriora. • Curățați unitatea de cilindru. • Este posibil să se deterioreze cartușul de toner. Înlocuiți cartușul de toner cu un cartuș nou. • Este posibil ca unitatea cilindrului să fie deteriorată. Înlocuiți unitatea cilindrului cu o unitate nouă.

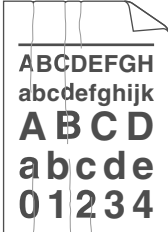
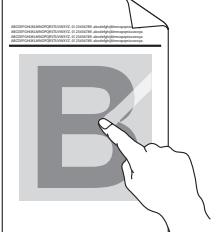
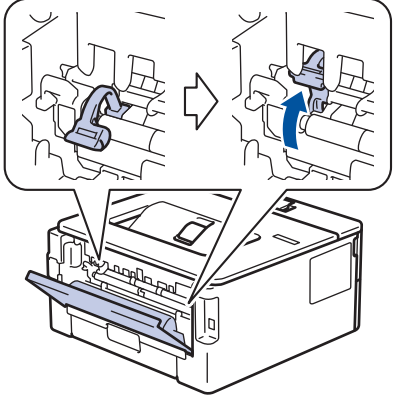
Exemple de calitate slabă a imprimării	Recomandări
 <p>Linii negre în partea de jos a paginii Paginile imprimate au pete de toner în partea de jos a paginii</p>	<ul style="list-style-type: none"> • Curățați firul corona din interiorul unității de cilindru glisând siguranța verde. <p> Asigurați-vă că fila verde a firului corona este în poziția paginii de pornire (1).</p>  <ul style="list-style-type: none"> • Este posibil să se deterioreze cartușul de toner. Înlocuiți cartușul de toner cu un cartuș nou. • Este posibil ca unitatea cilindrului să fie deteriorată. Înlocuiți unitatea cilindrului cu o unitate nouă. • Este posibil ca unitatea de fuziune să fie contaminată. Contactați Centrul de asistență clienți Brother.
 <p>Linii albe în josul paginii</p>	<ul style="list-style-type: none"> • Asigurați-vă că nu există corpuri străine, precum bucăți de hârtie, note adezive sau praf în interiorul aparatului și în jurul cartușului de toner și al unității de cilindru. • Este posibil să se deterioreze cartușul de toner. Înlocuiți cartușul de toner cu un cartuș nou. • Este posibil ca unitatea cilindrului să fie deteriorată. Înlocuiți unitatea cilindrului cu o unitate nouă.
 <p>Imagine deplasată</p>	<ul style="list-style-type: none"> • Asigurați-vă că hârtia sau suportul de imprimare este încărcat corect în tava de hârtie și că ghidajele nu sunt prea strânse sau prea libere pe stiva de hârtie. • Setați ghidajele de hârtie corect. • Tava de hârtie poate fi prea încărcată. • Verificați tipul de hârtie și calitatea. • Căutați obiecte desprinse, cum ar fi hârtie ruptă în interiorul aparatului. • Dacă problema survine numai în timpul imprimării automate față verso, verificați dacă hârtia este ruptă în tava pentru imprimarea față verso. Verificați dacă tava pentru imprimare față verso este introdusă complet și capacul spate este închis complet.
 <p>Imprimare ondulată sau vălurită</p>	<ul style="list-style-type: none"> • Verificați tipul de hârtie și calitatea. Temperatura ridicată și umiditatea sporită poate face hârtia să se îndoie. • Dacă nu utilizați des aparatul, este posibil ca hârtia să fi stat prea mult în tavă. Încercați să întoarceți stiva de hârtie din tavă. De asemenea, răsfirați stiva de hârtie și rotiți colile la 180° în tava pentru hârtie. • Deschideți capacul din spate (tava de ieșire a hârtiei cu fața în sus) pentru a-i permite hârtiei imprimate să iasă în tava de ieșire cu fața în sus. • Selectați modul Reducerea curbării hârtiei din driverul de imprimantă atunci când nu utilizați suportul de imprimare recomandat de noi.

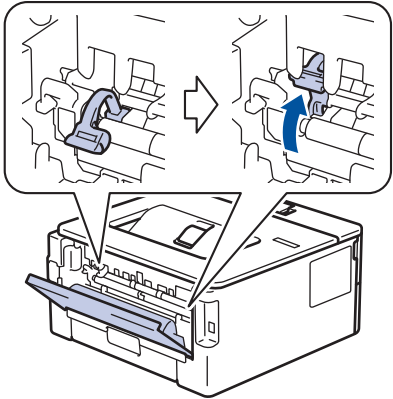
Exemple de calitate slabă a imprimării	Recomandări
 <p>Cute sau încrețituri</p>	<ul style="list-style-type: none"> Asigurați-vă că hârtia este încărcată corect. Verificați tipul de hârtie și calitatea. Întoarceți stiva de hârtie în tavă sau rotiți hârtia cu 180° în tava pentru hârtie.
 <p>Fixare slabă</p>	<ul style="list-style-type: none"> Asigurați-vă că cele două manete verzi din interiorul capacului din spate se află în poziția în sus. Ridicați cele două manete verzi până la capăt.  <ul style="list-style-type: none"> Asigurați-vă că setarea tipului de suport de imprimare din driverul imprimantei corespunde cu tipul de hârtie utilizat. Selectați modul Îmbunătățirea fixării tonerului din driverul de imprimantă. Dacă această alegere nu oferă o îmbunătățire suficientă, modificați setarea driverului de imprimantă în Suport Imprimare într-o setare pentru hârtie groasă. Dacă imprimați un plic, selectați Plic. Groase din setările pentru tipul suportului media.
 <p>Plicul prezintă încrețituri</p>	<ul style="list-style-type: none"> Asigurați-vă că cele două manete verzi din interiorul capacului din spate sunt trase în jos în poziția pentru plicuri atunci când imprimați plicuri. După ce ați terminat de imprimat, resetați manetele la loc în pozițiile lor inițiale. Ridicați cele două manete până la capăt.  <ul style="list-style-type: none"> Asigurați-vă că plicurile sunt imprimate cu capacul din spate (tava de ieșire cu fața în sus) deschis. (Pentru modele cu slot de alimentare manuală) Asigurați-vă că plicurile sunt alimentate numai din fanta de alimentare manuală.



Informații similare

- Depanarea

Subiecte conexe:

- Test de imprimare
- Curățarea unității de cilindru
- Reducerea consumului de toner
- Înlocuirea cartușului de toner
- Înlocuirea unității de cilindru

Probleme de rețea

Modele înrudite: HL-L2400DW/HL-L2400DWE/HL-L2442DW/HL-L2445DW/HL-L2447DW/HL-L2460DN/HL-L2865DW

- [Mesaje de eroare](#)
- [Utilizarea Network Connection Repair Tool \(Programul de reparare a conexiunii la rețea\) \(Windows\)](#)
- [Verificarea setărilor de rețea ale aparatului](#)
- [Dacă aveți probleme cu rețeaua aparatului dumneavoastră](#)

Mesaje de eroare

Modele înrudite: HL-L2400DW/HL-L2400DWE/HL-L2442DW/HL-L2445DW/HL-L2447DW/HL-L2460DN/HL-L2865DW

Mesajele uzuale de eroare sunt prezentate în tabel.

Mesaje de eroare	Cauză	Acțiune
A fost atinsă limita maximă de dispozitive conectate.	Patru dispozitive mobile sunt conectate deja la rețeaua Wi-Fi Direct când aparatul Brother este proprietarul grupului.	După închiderea conexiunii actuale între aparatul Brother și un alt dispozitiv mobil, încercați să configurați din nou setările Wi-Fi Direct. Puteți confirma starea conexiunii imprimând Raportul de configurare rețea.
Eroare de Conex.	Alte dispozitive încearcă să se conecteze la rețeaua Wi-Fi Direct în același timp.	Asigurați-vă că nu există alte dispozitive care încearcă să se conecteze la rețeaua Wi-Fi Direct și apoi încercați să configurați setările Wi-Fi Direct din nou.
Conexiune eșuată	Aparatul Brother și dispozitivul mobil nu pot comunica în timpul configurării rețelei Wi-Fi Direct.	<ul style="list-style-type: none">• Mutați dispozitivul mobil mai aproape de aparatul Brother.• Mutați aparatul Brother și dispozitivul mobil într-o zonă fără obstrucții.• Dacă utilizați metoda PIN pentru WPS, asigurați-vă că ați introdus codul PIN corect.
Lipsă dispozitiv	Când configurați rețeaua Wi-Fi Direct, aparatul Brother nu poate găsi dispozitivul mobil.	<ul style="list-style-type: none">• Asigurați-vă că aparatul dumneavoastră și dispozitivul mobil sunt în modul Wi-Fi Direct.• Mutați dispozitivul mobil mai aproape de aparatul Brother.• Mutați aparatul Brother și dispozitivul mobil într-o zonă fără obstrucții.• La configurarea manuală a rețelei Wi-Fi Direct, asigurați-vă că ați introdus parola corectă.• Dacă dispozitivul dvs. mobil are o pagină de configurare pentru obținerea unei adrese IP, asigurați-vă că adresa IP a dispozitivului mobil a fost configurată via DHCP.



Informații similare

- [Probleme de rețea](#)

Subiecte conexe:

- [Imprimarea raportului de configurare a rețelei](#)

Utilizarea Network Connection Repair Tool (Programul de reparare a conexiunii la rețea) (Windows)

Modele înrudite: HL-L2400DW/HL-L2400DWE/HL-L2442DW/HL-L2445DW/HL-L2447DW/HL-L2460DN/HL-L2865DW

Utilizați Network Connection Repair Tool (Programul de reparare a conexiunii la rețea) pentru a depana setările de rețea ale aparatului Brother. Acesta va alocă adresa IP și masca de subrețea în mod corect.

Asigurați-vă că aparatul este pornit și că este conectat la aceeași rețea ca și computerul dumneavoastră.

1. Lansați  (**Brother Utilities**) și apoi faceți clic pe lista derulantă și selectați numele modelului (dacă nu este deja selectat).
2. Faceți clic pe **Instrumente** în bara de navigare din stânga și apoi clic pe **Program de reparare a conexiunii la rețea**.
3. Urmați instrucțiunile de pe ecran.
4. Verificați diagnosticul imprimând raportul de configurare a rețelei sau pe pagina setările imprimantei.



Network Connection Repair Tool va porni automat dacă selectați opțiunea **Activare instrument reparare conexiuni** din Status Monitor. Faceți clic dreapta pe ecranul Status Monitor și apoi faceți clic pe **Alte setări** > **Activare instrument reparare conexiuni**. Acest lucru nu este recomandat dacă administratorul de rețea a definit o adresă IP statică, deoarece adresa IP se va modifica automat.

Dacă nici acum, după ce ați utilizat Network Connection Repair Tool (Programul de reparare a conexiunii la rețea), nu au fost alocate adresa IP și masca de subrețea corecte, cereți administratorului de rețea aceste informații.



Informații similare

- [Probleme de rețea](#)

Subiecte conexe:

- [Imprimarea raportului de configurare a rețelei](#)
- [Aparatul meu nu poate imprima în rețea](#)
- [Vreau să verific dacă dispozitivele de rețea funcționează corect](#)

Verificarea setărilor de rețea ale aparatului

Modele înrudite: HL-L2400DW/HL-L2400DWE/HL-L2442DW/HL-L2445DW/HL-L2447DW/HL-L2460DN/
HL-L2865DW

- [Imprimarea raportului de configurare a rețelei](#)

Dacă aveți probleme cu rețeaua aparatului dumneavoastră

În cazul în care credeți că aveți probleme cu mediul de rețea al aparatului, verificați următoarele. Majoritatea problemelor pot fi corectate chiar de dumneavoastră.

Dacă aveți nevoie de ajutor suplimentar, vizitați support.brother.com/faqs.

- [Nu pot finaliza configurarea instalării rețelei wireless](#)
- [Aparatul meu nu poate imprima în rețea](#)
- [Vreau să verific dacă dispozitivele de rețea funcționează corect](#)

Nu pot finaliza configurarea instalării rețelei wireless

Modele înrudite: HL-L2400DW/HL-L2400DWE/HL-L2442DW/HL-L2445DW/HL-L2447DW/HL-L2865DW

Opriti și apoi reporniți routerul fără fir. Apoi, încercați să configurați din nou setările rețelei fără fir. Dacă nu puteți rezolva problema, urmați instrucțiunile de mai jos:

Cercetați problema utilizând Raportul WLAN.

Cauză	Acțiune	Interfață
Setările dumneavoastră de securitate (SSID/cheie de rețea) nu sunt corecte.	<p>Confirmați setările de securitate utilizând Programul ajutător de configurare a rețelei fără fir (Windows). Pentru informații suplimentare și pentru a descărca utilitarul, deschideți pagina modelului dumneavoastră Descărcări aflată la support.brother.com/downloads.</p> <p>Selecționați și confirmați faptul că utilizați setările corecte de securitate.</p> <ul style="list-style-type: none"> - Pentru informații despre cum puteți găsi setările de securitate, consultați instrucțiunile punctului de acces/routerului LAN fără fir. - Numele producătorului sau numărul modelului punctului de acces/routerului LAN fără fir pot fi utilizate ca setări implicite de securitate. - Consultați producătorul punctului de acces/routerului dumneavoastră, furnizorul de servicii Internet sau administratorul de rețea. 	Wireless
Adresa MAC a aparatului dumneavoastră Brother nu este permisă.	<p>Verificați dacă adresa MAC a aparatului Brother este permisă în filtru.</p> <p>Puteți găsi adresa MAC în panoul de control al aparatului Brother.</p>	Wireless
Punctul de acces/routerul LAN fără fir este în modul invizibil (nu difuzează identificatorul SSID).	<ul style="list-style-type: none"> • Introduceți manual identificatorul SSID sau cheia de rețea corecte. • Verificați identificatorul SSID sau cheia de rețea din instrucțiunile punctului de acces/router-ului LAN wireless și reconfigurați instalarea rețelei wireless. 	Wireless
Aparatul dumneavoastră încearcă să se conecteze la o rețea Wi-Fi de 5 GHz. Canalul curent setat în punctul de acces/routerul LAN wireless nu este acceptat.	<p>Schimbați canalul punctului de acces/routerului LAN wireless și selecționați un canal acceptat de aparatul dumneavoastră.</p> <ol style="list-style-type: none"> 1. Verificați canalele acceptate de aparatul dumneavoastră. Navigați la support.brother.com/g/d/a5m6/, selecționați modelul dumneavoastră pentru mai multe informații. 2. Verificați setările canalului punctului de acces/routerului LAN wireless. Asigurați-vă că ați selectat unul din canalele suportate de aparatul dumneavoastră și că nu ați selectat „Auto” sau „Automat”. Pentru informații suplimentare despre modificarea setărilor canalului, consultați instrucțiunile furnizate împreună cu punctul de acces/routerul LAN wireless. 3. Încercați din nou să conectați aparatul la rețeaua dvs. Wi-Fi. 	Wireless
Setările dvs. de securitate (SSID/parolă) nu sunt corecte.	<p>Confirmați SSID și parola.</p> <p>După ce configurați manual rețeaua, SSID și parola sunt afișate pe ecranul aparatului Brother. Dacă dispozitivul dumneavoastră mobil acceptă configurarea manuală, SSID și parola vor fi afișate pe ecranul dispozitivului mobil.</p>	Wi-Fi Direct
Utilizați Android™ 4.0.	<p>Dacă dispozitivul dumneavoastră mobil se deconectează (la aproximativ șase minute de la utilizarea Wi-Fi Direct), încercați configurarea printr-o singură apăsare utilizând WPS (recomandat) și setați aparatul Brother ca Proprietar grup.</p>	Wi-Fi Direct

Cauză	Acțiune	Interfață
Aparatul Brother este așezat prea departe de dispozitivul mobil.	Mutați aparatul Brother la aproximativ 1 metru de dispozitivul mobil atunci când configurați setările rețelei Wi-Fi Direct.	Wi-Fi Direct
Există unele obstacole (de exemplu, pereți sau mobilier) între aparat și dispozitivul mobil.	Mutați aparatul Brother într-o zonă fără obstacole.	Wi-Fi Direct
Există un computer wireless, un dispozitiv care acceptă Bluetooth®, un cuptor cu microunde sau un telefon fără fir în apropierea aparatului Brother sau a dispozitivului mobil.	Îndepărtați alte dispozitive de aparatul Brother sau dispozitivul mobil.	Wi-Fi Direct
Ați verificat și ați încercat toate soluțiile de mai sus, dar aparatul Brother nu poate încă finaliza configurarea Wi-Fi Direct.	<ul style="list-style-type: none"> Opriți aparatul Brother și porniți-l din nou. Apoi încercați să configurați din nou setările Wi-Fi Direct. Dacă utilizați aparatul Brother ca un client, confirmați numărul de dispozitive acceptate în rețeaua Wi-Fi Direct curentă și apoi verificați numărul de dispozitive conectate. 	Wi-Fi Direct

Pentru Windows

În cazul în care conexiunea fără fir a fost întreruptă și ați verificat și încercat toate soluțiile propuse mai sus, vă recomandăm să utilizați Network Connection Repair Tool (Programul de reparare a conexiunii la rețea).



Informații similare





- [Dacă aveți probleme cu rețeaua aparatului dumneavoastră](#)

Subiecte conexe:

- [Configurați-vă aparatul pentru o rețea wireless în cazul în care identificatorul SSID nu este difuzat](#)
- [Utilizarea Wi-Fi Direct®](#)

Aparatul meu nu poate imprima în rețea

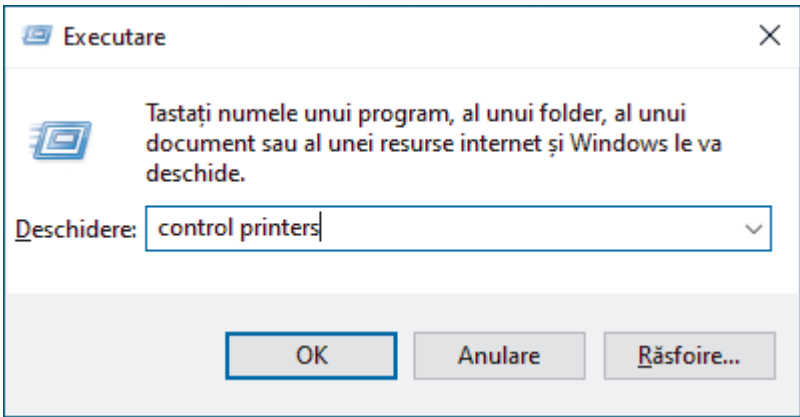
Modele înrudite: HL-L2400DW/HL-L2400DWE/HL-L2442DW/HL-L2445DW/HL-L2447DW/HL-L2460DN/HL-L2865DW

Cauză	Acțiune
Aparatul dumneavoastră se deconectează de la rețeaua wireless.	HL-L2400DW/HL-L2400DWE/HL-L2442DW/HL-L2445DW/HL-L2447DW/HL-L2865DW <ol style="list-style-type: none"> Apăsați pe Wi-Fi. Apăsați pe ▲ sau pe ▼ pentru a selecta opțiunea Recup. WLAN și apoi apăsați pe OK. Dacă dispozitivul dumneavoastră wireless se conectează cu succes, aparatul afișează Conectat.
Programul software de securitate blochează accesul aparatului la rețea.	Unele programe de securitate pot bloca accesul fără a afișa un mesaj de avertizare, chiar și după ce instalarea s-a finalizat cu succes. Pentru a permite accesul, consultați instrucțiunile aplicației de securitate sau contactați producătorul software-ului.
Aparatul dumneavoastră Brother nu are o adresă IP disponibilă alocată.	<ul style="list-style-type: none"> Confirmați adresa IP și masca de subrețea. Verificați dacă ambele adrese IP și măștile de subrețea ale computerului și ale aparatului Brother sunt corecte și se află în aceeași rețea. Pentru mai multe informații despre modul de verificare a adresei IP și a măștii de subrețea, contactați administratorul de rețea. Windows Confirmați adresa IP și masca de subrețea folosind Network Connection Repair Tool (Programul de reparare a conexiunii la rețea).
Comanda de imprimare eșuată este încă în lista de așteptare a computerului.	<ul style="list-style-type: none"> Dacă o comandă de imprimare eșuată este încă în lista de așteptare a computerului, ștergeți-o. Sau selectați pictograma imprimantei din folderul de mai jos și anulați toate documentele: (Windows) <ol style="list-style-type: none"> Țineți apăsată tasta  și apăsați tasta  de pe tastatura calculatorului pentru a porni Executare. Introduceți "control printers" în câmpul Deschidere: și faceți clic pe OK.  <p>Apare fereastra Dispozitive și imprimante.</p> <p> Dacă fereastra Dispozitive și imprimante nu apare, faceți clic pe Vedeți mai multe dispozitive > Mai multe setări pentru imprimante și alte dispozitive.</p> <p>Mac:</p>

Cauză	Acțiune
	Faceți clic pe System Settings (Configurări sistem) > Printers & Scanners (Imprimante și scanere) sau pe System Preferences (Preferințe sistem) > Printers & Scanners (Imprimante și scanere) .
Aparatul dumneavoastră nu este conectat la rețeaua wireless.	Imprimați raportul WLAN pentru a verifica respectivul cod de eroare în raportul imprimat. ►► <i>Informații similare: Imprimarea raportului WLAN</i>

Dacă ați verificat și încercat toate recomandările de mai sus, însă aparatul tot nu poate imprima, dezinstalați driverul (Windows) și instalați-l din nou.



Informații similare

- Dacă aveți probleme cu rețeaua aparatului dumneavoastră

Subiecte conexe:

- [Imprimarea raportului WLAN](#)
- [Codurile de eroare folosite în raportul rețelei LAN wireless](#)
- [Utilizarea Network Connection Repair Tool \(Programul de reparare a conexiunii la rețea\) \(Windows\)](#)
- [Vreau să verific dacă dispozitivele de rețea funcționează corect](#)

Vreau să verific dacă dispozitivele de rețea funcționează corect

Modele înrudite: HL-L2400DW/HL-L2400DWE/HL-L2442DW/HL-L2445DW/HL-L2447DW/HL-L2460DN/HL-L2865DW

Verificare	Acțiune
Verificați dacă aparatul Brother, punctul de acces/routerul sau hubul de rețea este pornit.	Verificați următoarele: <ul style="list-style-type: none">• Cablul de alimentare este conectat corect și aparatul Brother este pornit.• Punctul de acces/routerul sau hubul este pornit, iar LED-ul de semnalizare al acestuia luminează intermitent.• Ambalajul de protecție a fost scos în totalitate de pe aparat.• Ansamblul cartușului de toner și unității de cilindru este instalat corect.• Capacul aparatului este închis complet.• Hârtia este încărcată corect în tava pentru hârtie.• (Pentru rețelele cablate) Un cablu de rețea este conectat în siguranță la aparatul Brother și la router sau hub.
Verificați Link Status în Raportul de configurare a rețelei sau pagina Setările imprimantei.	Imprimați raportul de configurare rețea și verificați dacă Ethernet Link Status sau Wireless Link Status este Link OK .
Verificați dacă puteți trimite un „ping” către aparatul Brother de la computerul dumneavoastră.	Folosind linia de comandă din Windows sau din aplicația Terminal a computerului Mac, trimiteți un pachet ping de la computer către aparatul Brother introducând adresa IP sau numele nodului: comanda ping <ipaddress> sau <nodename>. <ul style="list-style-type: none">• Operație reușită: aparatul Brother funcționează corect și este conectat în aceeași rețea cu computerul dumneavoastră.• Operație eșuată: aparatul Brother nu este conectat în aceeași rețea cu computerul dumneavoastră. Windows: Întrebați administratorul care este adresa IP și masca de subrețea și apoi utilizați Network Connection Repair Tool (Instrumentul de reparare a conexiunii de rețea). Mac: Verificați dacă adresa IP și masca de subrețea au fost definite corect.
Verificați dacă aparatul Brother este conectat la rețeaua wireless.	Imprimați raportul WLAN pentru a verifica respectivul cod de eroare în raportul imprimat. ►► <i>Informații similare: Imprimarea raportului WLAN</i>

Dacă ați verificat și ați încercat toate recomandările de mai sus, dar problema nu s-a rezolvat, consultați instrucțiunile punctului de acces/router-ului wireless pentru a găsi informații despre SSID (nume rețea) și despre cheia de rețea (parolă) și configurați corect aceste informații.



Informații similare

- [Dacă aveți probleme cu rețeaua aparatului dumneavoastră](#)

Subiecte conexe:

- [Imprimarea raportului de configurare a rețelei](#)
- [Imprimarea raportului WLAN](#)
- [Codurile de eroare folosite în raportul rețelei LAN wireless](#)
- [Utilizarea Network Connection Repair Tool \(Programul de reparare a conexiunii la rețea\) \(Windows\)](#)
- [Aparatul meu nu poate imprima în rețea](#)

Probleme cu AirPrint

Modele înrudite: HL-L2400DW/HL-L2400DWE/HL-L2442DW/HL-L2445DW/HL-L2447DW/HL-L2460DN/HL-L2865DW

Dificultăți	Sugestii
Aparatul meu nu este afișat în lista de imprimante.	Verificați dacă aparatul este pornit.
	Asigurați-vă că aparatul și dispozitivul mobil sau Mac sunt conectate la aceeași rețea.
	Mutați dispozitivul mobil mai aproape de punctul de acces/routerul wireless sau de aparat.
Nu pot imprima.	Verificați dacă aparatul este pornit.
	Asigurați-vă că aparatul și dispozitivul mobil sau Mac sunt conectate la aceeași rețea.
Încerc să imprim un document cu mai multe pagini de pe un dispozitiv iOS, dar NUMAI prima pagină este imprimată.	Asigurați-vă că pe dispozitivul dumneavoastră este instalată ultima versiune OS.



Informații similare

- [Depanarea](#)

Subiecte conexe:

- [Prezentarea soluției AirPrint](#)

Alte probleme

Dificultăți	Sugestii
Aparatul nu se deschide.	<p>Este posibil ca unele condiții adverse la conectarea la sursa de alimentare (precum fulgere sau un vârf de tensiune) să fi declanșat mecanismele de siguranță interne ale aparatului. Deconectați cablul de alimentare. Așteptați zece minute, apoi conectați cablul de alimentare și apăsați pe  pentru a porni aparatul.</p> <p>Dacă problema nu este rezolvată și utilizați un întrerupător, deconectați-l pentru a vă asigura că nu acesta este problema. Conectați cablul de alimentare al aparatului direct la o altă priză electrică de perete funcțională. Dacă acesta nu efectuează nici acum alimentarea, încercați un alt cablu de alimentare.</p>
Software-ul Brother nu poate fi instalat.	<p>(Windows)</p> <p>Dacă apare avertismentul Software de securitate pe ecranul computerului în timpul instalării, modificați setările software-ului de securitate pentru a permite programului de configurare al produsului Brother sau altui program să ruleze.</p> <p>(Mac)</p> <p>Dacă utilizați o funcție firewall a unui software de securitate anti-spyware sau antivirus, dezactivați-o temporar și apoi instalați software-ul Brother.</p>



Informații similare

- [Depanarea](#)

Verificați informațiile despre aparat

Modele înrudite: HL-L2400DW/HL-L2400DWE/HL-L2442DW/HL-L2445DW/HL-L2447DW/HL-L2460DN/HL-L2865DW

Urmați aceste instrucțiuni pentru a verifica numărul de serie al aparatului și versiunea programului firmware.

1. Apăsați pe ▲ sau pe ▼ pentru a selecta opțiunea [Info. aparat] și apoi apăsați pe **OK**.
2. Apăsați pe ▲ sau pe ▼ pentru a selecta una dintre opțiunile de mai jos:

Opțiune	Descriere
Nr. Serial	Verificați numărul de serie al aparatului dvs.
Vers. firmware	Verificați versiunea firmware a aparatului dvs.
Contor	Verificați numărul total de pagini imprimate de aparat.
Funct. comp.	Verificați durata de viață a consumabilelor.

3. Apăsați pe **OK**.



Informații similare

- [Depanarea](#)

Actualizați firmware-ul aparatului

Modele înrudite: HL-L2400DW/HL-L2400DWE/HL-L2442DW/HL-L2445DW/HL-L2447DW/HL-L2460DN/HL-L2865DW

Pentru a menține performanțele aparatului, verificați support.brother.com/downloads pentru cele mai noi versiuni de upgrade disponibile ale programului firmware. În caz contrar, este posibil ca unele funcții ale aparatului să nu fie disponibile.



Informații similare

- [Depanarea](#)

Subiecte conexe:

- [Verificați parola aparatului dumneavoastră](#)

Funcții de resetare

- [Resetarea aparatului](#)
- [Reinițializarea setărilor rețelei](#)
- [Resetare aparat](#)

Resetarea aparatului

Utilizați funcția de resetare a aparatului pentru a reseta setările aparatului la setările din fabrică.



Setările de rețea și setările de securitate nu vor fi resetate prin funcția de resetare a aparatului.

>> [HL-L2402D](#)

>> [HL-L2400DW/HL-L2400DWE/HL-L2442DW/HL-L2445DW/HL-L2447DW/HL-L2460DN/HL-L2865DW](#)

HL-L2402D

Vă recomandăm să efectuați această operație când eliminați aparatul.

1. Apăsați și mențineți apăsat butonul  pentru a opri aparatul.
2. Asigurați-vă că s-a închis capacul frontal și că s-a conectat cablul de alimentare.
3. Țineți apăsată tasta **Go (Start)** în timp ce apăsați pe  pentru a porni aparatul. Mențineți apăsat **Go (Start)** până când LED-urile **Toner**, **Drum (Cilindru)** și **Paper (Hârtie)** se aprind.
4. Eliberați **Go (Start)**. Asigurați-vă că se sting toate LED-urile.
5. Apăsați pe **Go (Start)** de zece ori.
Aparatul repornește automat.

HL-L2400DW/HL-L2400DWE/HL-L2442DW/HL-L2445DW/HL-L2447DW/HL-L2460DN/ HL-L2865DW

1. Apăsați pe ▲ sau pe ▼ pentru a selecta următoarele:
 - a. Selectați [Setare Initial]. Apăsați pe **OK**
 - b. Selectați [Resetează]. Apăsați pe **OK**
 - c. Selectați [Resetare aparat]. Apăsați pe **OK**
2. Apăsați pe ▼ pentru a selecta [Resetează].
3. Apăsați pe ▼ pentru a reporni aparatul.



Informații similare

- [Funcții de resetare](#)

Subiecte conexe:

- [Verificați parola aparatului dumneavoastră](#)

Reinițializarea setărilor rețelei

Modele înrudite: HL-L2400DW/HL-L2400DWE/HL-L2442DW/HL-L2445DW/HL-L2447DW/HL-L2460DN/HL-L2865DW

Utilizați funcția Resetare rețea pentru a restabili setările de rețea ale aparatului la setările implicite din fabricație (inclusiv informațiile privind adresa IP, cu excepția parolei de administrator).

Scoateți toate cablurile de interfață înainte de a efectua resetarea rețelei.

1. Apăsați pe ▲ sau pe ▼ pentru a selecta următoarele:
 - a. Selectați [Setare Initial]. Apăsați pe **OK**
 - b. Selectați [Resetează]. Apăsați pe **OK**
 - c. Selectați [Resetare rețea]. Apăsați pe **OK**
2. Apăsați pe ▼ pentru a selecta [Resetează].
3. Apăsați pe ▼ pentru a reporni aparatul.



Informații similare

- [Funcții de resetare](#)

Resetare aparat



Utilizați funcția de resetare la valorile din fabrică pentru a reseta toate setările aparatului la valorile implicite din fabrică.

Scoateți toate cablurile de interfață înainte de a efectua resetarea setărilor din fabrică.

>> [HL-L2402D](#)

>> [HL-L2400DW/HL-L2400DWE/HL-L2442DW/HL-L2445DW/HL-L2447DW/HL-L2460DN/HL-L2865DW](#)

HL-L2402D

1. Apăsați și mențineți apăsat  pentru a opri aparatul.
2. Asigurați-vă că s-a închis capacul frontal și că s-a conectat cablul de alimentare.
3. Țineți apăsată tasta **Go (Start)** în timp ce apăsați pe  pentru a porni aparatul. Mențineți apăsat **Go (Start)** până când LED-urile **Toner**, **Drum (Cilindru)** și **Paper (Hârtie)** se aprind.
4. Eliberați **Go (Start)**. Asigurați-vă că se sting toate LED-urile.
5. Apăsați pe **Go (Start)** de opt ori.
Asigurați-vă că se aprind toate cele patru LED-uri, indicând astfel că aparatul s-a resetat la setările implicite din fabricație.

HL-L2400DW/HL-L2400DWE/HL-L2442DW/HL-L2445DW/HL-L2447DW/HL-L2460DN/ HL-L2865DW

1. Apăsați pe ▲ sau pe ▼ pentru a selecta următoarele:
 - a. Selectați [Setare Initial]. Apăsați pe **OK**
 - b. Selectați [Resetează]. Apăsați pe **OK**
 - c. Selectați [Setări inițiale]. Apăsați pe **OK**
2. Apăsați pe ▼ pentru a selecta [Resetează].
3. Apăsați pe ▼ pentru a reporni aparatul.

Informații similare

- [Funcții de resetare](#)

Întreținerea de rutină

- Înlocuirea consumabilelor
- Curățați aparatul
- Verificați durata de viață rămasă
- Ambalarea și expedierea aparatului

Înlocuirea consumabilelor

Consumabilele trebuie înlocuite când aparatul indică faptul că acestea s-au epuizat.

Cartușul de toner și unitatea de cilindru sunt două consumabile separate. Asigurați-vă că cele două sunt instalate sub formă de ansamblu. Codul produsului pentru consumabile poate varia în funcție de țară.

NOTĂ

- Sigilați bine consumabilele uzate într-o pungă, pentru ca pulberea de toner să nu se scurgă din cartuș.
- Accesați www.brother.com/original pentru instrucțiuni privind modul de returnare a consumabilelor uzate în cadrul programului de colectare și reciclare Brother. Dacă biroul local Brother nu are încă un program de colectare sau ați decis să nu returnați consumabilele uzate, respectați reglementările locale de eliminare a consumabilelor uzate, separat de deșeurile menajere. Dacă aveți întrebări, contactați centrul local de colectare a deșeurilor.
- Vă recomandăm să așezați consumabilele noi sau uzate pe o foaie de hârtie, pentru a preveni scurgerea sau împrăștierea accidentală a conținutului.
- Dacă utilizați hârtie care nu reprezintă un echivalent direct pentru suportul de imprimare recomandat, puteți reduce durata de viață a consumabilelor și a componentelor aparatului.
- Durata de viață prevăzută pentru fiecare dintre cartușele de toner se bazează pe ISO/IEC 19752. Frecvența înlocuirii va varia în funcție de volumul de imprimare, procentul de acoperire, tipurile de suport media utilizate și pornirea/oprirea aparatului.
- Frecvența înlocuirii consumabilelor cu excepția cartușelor de toner variază în funcție de volumul de imprimare, tipurile de suport media utilizate și pornirea/oprirea aparatului.
- Manipulați cu atenție cartușul de toner. Dacă tonerul se scurge pe mâinile sau hainele dumneavoastră, ștergeți-l sau spălați-l imediat cu apă rece.

IMPORTANT

Pentru a evita problemele legate de calitatea imprimării, NU atingeți părțile hașurate în ilustrație.

Cartuș de toner

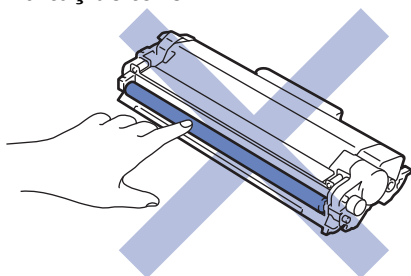

Unitate de cilindru

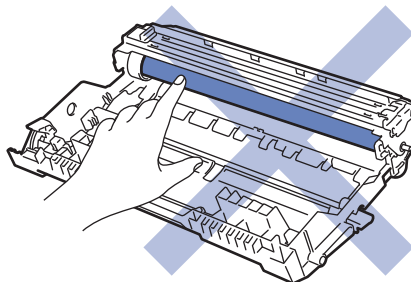

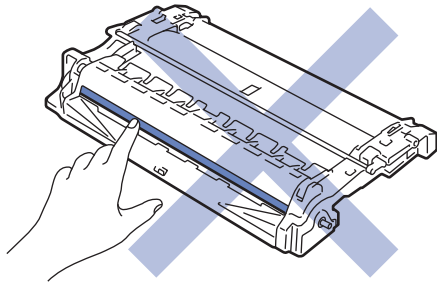

Informații similare

- **Întreținerea de rutină**
 - Înlocuirea cartușului de toner
 - Înlocuirea unității de cilindru
 - Resetarea contorului cilindrului

Subiecte conexe:

- Indicații de eroare și de întreținere LED
 - Mesaje de eroare și de întreținere
-

Înlocuirea cartușului de toner

1. Verificați dacă aparatul este pornit.
2. Deschideți capacul frontal.

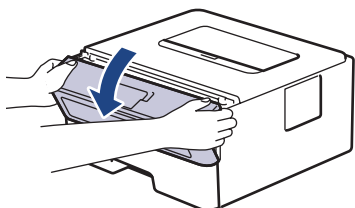

3. Extrageți ansamblul unitate de cilindru și cartuș de toner din aparat.

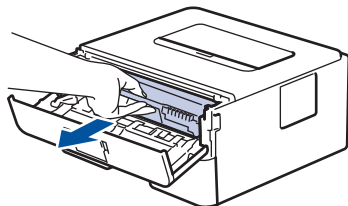

4. Împingeți în jos maneta verde de blocare și scoateți cartușul de toner din unitatea de cilindru.

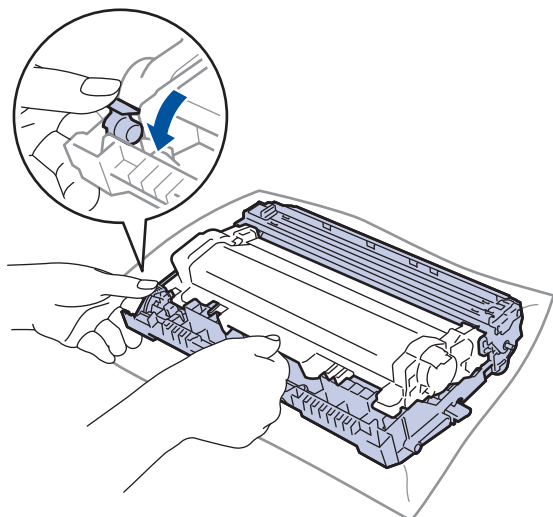

5. Despachetați noul cartuș de toner.
6. Înlăturați capacul de protecție.

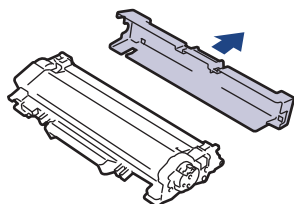

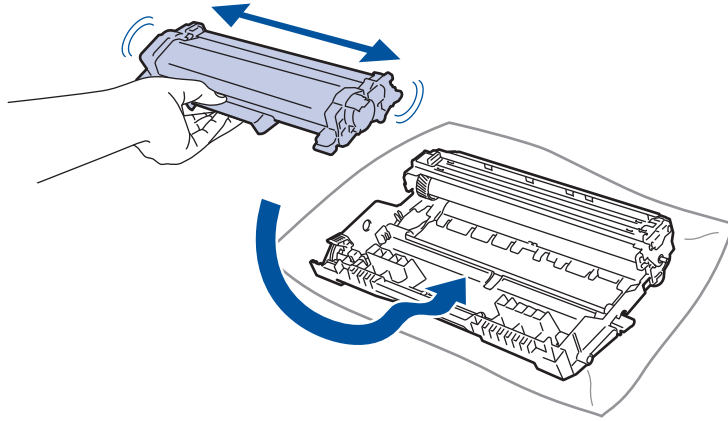

-
7. Țineți cu mâna cartușul de toner și scuturați-l de la stânga la dreapta de mai multe ori, așa cum este indicat. Apoi împingeți-l ferm în unitatea de cilindru până când se fixează în poziție.

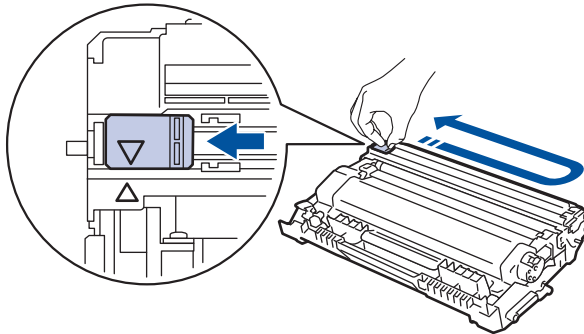

 Asigurați-vă că așezați cartușul de toner corect, deoarece altfel se poate desprinde de unitatea de cilindru.

8. Curățați firul corona din interiorul unității cilindru, împingând ușor butonul verde de la stânga la dreapta și de la dreapta la stânga de mai multe ori.



 Asigurați-vă că ați readus maneta în poziția originală (▲). Săgeata de pe manetă trebuie să fie aliniată cu săgeata de pe unitatea de cilindru. În caz contrar, paginile imprimate pot avea o dungă verticală.

9. Reintroduceți ansamblul unității de cilindru și cartușul de toner în aparat.

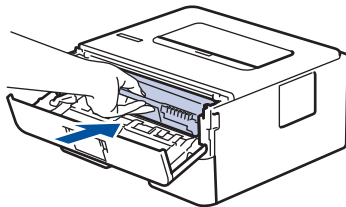

10. Închideți capacul frontal al aparatului.

 Nu opriți aparatul și nu deschideți capacul frontal până când aparatul nu revine în modul Gata de operare.

- Cartușul de toner furnizat împreună cu aparatul Brother este un cartuș de toner Inbox.
- Vă recomandăm să aveți pregătit un cartuș de toner nou pentru a-l utiliza când vedeți avertismentul Toner insuficient.
- NU despachetați cartușul de toner nou decât atunci când îl instalați.
- Dacă un cartuș de toner este lăsat despachetat o perioadă lungă de timp, durata de viață a tonerului se va scurta.
- Vă recomandăm să utilizați consumabile originale Brother pentru a asigura calitatea imprimării și performanțe constante. Cu toate că nu toate consumabilele neoriginale produc probleme de calitate, este posibil ca unele să afecteze negativ calitatea imprimării sau pot afecta funcționarea corectă a aparatului. Brother vă poate factura reparațiile aparatului dacă se dovedește că din cauza utilizării unor consumabile neoriginale s-au produs defecțiuni, chiar dacă aparatul este încă în garanție.



Informații similare

- Înlocuirea consumabilelor

Subiecte conexe:

- Indicații de eroare și de întreținere LED
- Mesaje de eroare și de întreținere
- Îmbunătățirea calității imprimării

Înlocuirea unității de cilindru

1. Verificați dacă aparatul este pornit.
2. Deschideți capacul frontal.

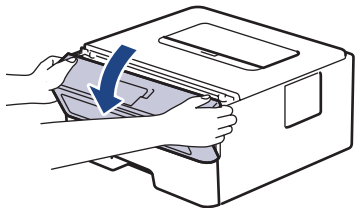

3. Extrageți ansamblul unitate de cilindru și cartuș de toner din aparat.

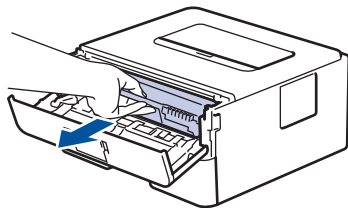

4. Împingeți în jos maneta verde de blocare și scoateți cartușul de toner din unitatea de cilindru.

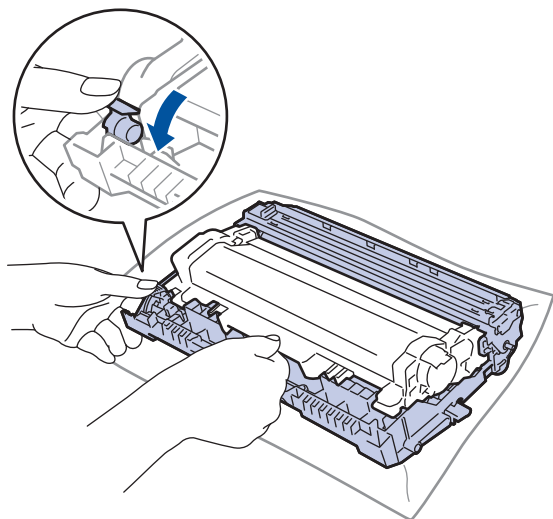

5. Despachetați unitatea de cilindru nouă.
6. Apăsați cartușul de toner ferm în unitatea de cilindru nouă, până când auziți că se fixează în poziție cu un clic.

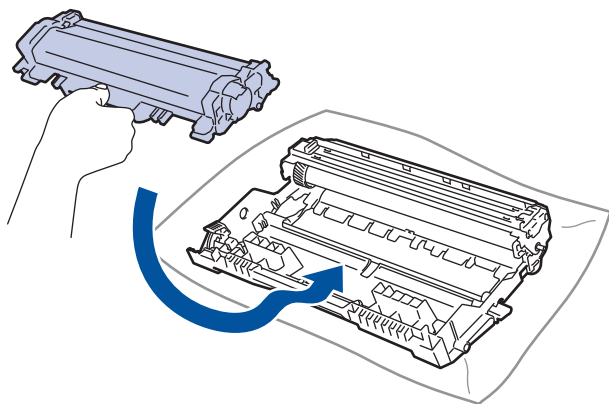

Asigurați-vă că așezați cartușul de toner corect, deoarece altfel se poate desprinde de unitatea de cilindru.

7. Reintroduceți ansamblul unității de cilindru și cartușul de toner în aparat.

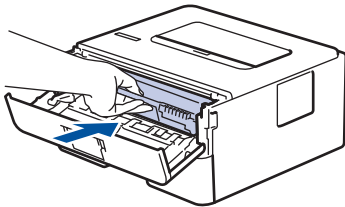

8. Închideți capacul frontal al aparatului.



După instalarea noii unități de cilindru, trebuie să resetați contorul cilindrului. ►► *Informații similare:*
Resetarea contorului cilindrului

NOTĂ

- Uzura cilindrilor se produce din cauza utilizării și rotirii cilindrului și a interacțiunii cu hârtia, tonerul și cu alte materiale de pe traseul hârtiei. La proiectarea acestui produs, Brother a decis să utilizeze numărul de rotații al cilindrului pentru a determina în mod rezonabil durata de viață a cilindrului. Atunci când un cilindru atinge limita de rotații stabilită prin fabricație corespunzătoare randamentului de pagină nominal, pe ecranul LCD al produsului va fi afișat un mesaj care vă informează că trebuie să înlocuiți cilindrul. Aparatul va continua să funcționeze; totuși, calitatea imprimării s-ar putea să nu fie optimă.
- Dacă o unitate de cilindru despachetată este expusă la lumina solară (sau la lumină artificială pentru perioade lungi de timp), unitatea se poate deteriora.
- Există numeroși factori care determină durata de funcționare reală a cilindrului, cum ar fi temperatura, umiditatea, tipul hârtiei, tipul tonerului și așa mai departe. În condiții ideale, durata medie de viață a cilindrului este estimată la aproximativ 15.000 de pagini considerând o pagină per comandă de imprimare (pagini A4/Letter imprimate pe 1 parte). Numărul de pagini poate varia în funcție de mai mulți factori, inclusiv, dar fără a se limita la, tipul și dimensiunea suportului media.

Pentru că noi nu avem control asupra numeroșilor factori care determină durata reală de funcționare a cilindrului, nu putem garanta un număr minim de pagini care vor fi imprimate de cilindrul dumneavoastră.

- Aparatul trebuie utilizat numai într-un mediu curat, fără praf, cu ventilație adecvată.

Vă recomandăm să utilizați consumabile originale Brother pentru a asigura calitatea imprimării și performanțe constante. Cu toate că nu toate consumabilele neoriginale produc probleme de calitate, este posibil ca unele să afecteze negativ calitatea imprimării sau pot afecta funcționarea corectă a aparatului. Brother vă poate factura reparațiile aparatului dacă se dovedește că din cauza utilizării unor consumabile neoriginale s-au produs defecțiuni, chiar dacă aparatul este încă în garanție.



Informații similare

- [Înlocuirea consumabilelor](#)

Subiecte conexe:

- [Indicații de eroare și de întreținere LED](#)
- [Mesaje de eroare și de întreținere](#)
- [Îmbunătățirea calității imprimării](#)
- [Resetarea contorului cilindrului](#)

Resetarea contorului cilindrului

Când înlocuiți o unitate de cilindru cu una nouă, trebuie să resetați contorul de cilindrului urmând pașii de mai jos:

IMPORTANT

NU resetați contorul cilindrului decât dacă înlocuiți unitatea de cilindru.

>> [HL-L2402D](#)

>> [HL-L2400DW/HL-L2400DWE/HL-L2442DW/HL-L2445DW/HL-L2447DW/HL-L2460DN/HL-L2865DW](#)

HL-L2402D

1. Verificați dacă aparatul este pornit.
2. Deschideți capacul frontal.

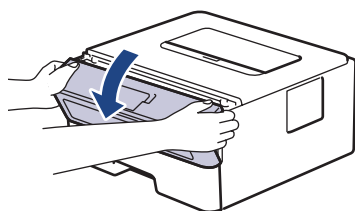

3. Apăsați și mențineți apăsat butonul **Go (Start)** timp de aproximativ 4 secunde până când se aprind toate LED-urile. După ce toate cele 4 LED-uri se aprind, eliberați butonul **Go (Start)**.
4. Închideți capacul frontal al aparatului.
5. Asigurați-vă că LED-ul **Drum (Cilindru)** este stins acum.

HL-L2400DW/HL-L2400DWE/HL-L2442DW/HL-L2445DW/HL-L2447DW/HL-L2460DN/ HL-L2865DW

1. Verificați dacă aparatul este pornit.
2. Verificați dacă ați închis capacul aparatului.
3. Apăsați simultan pe **OK** și pe **▲**.
4. Apăsați pe **OK** pentru a selecta [Cilindru].
5. Selectați [Resetează] pentru a reseta contorul cilindrului.

✓ Informații similare

- [Înlocuirea consumabilelor](#)

Subiecte conexe:

- [Indicații de eroare și de întreținere LED](#)
- [Mesaje de eroare și de întreținere](#)
- [Înlocuirea unității de cilindru](#)

Curățați aparatul

Curățați periodic interiorul și exteriorul aparatului folosind o lavetă uscată, fără scame.

La înlocuirea cartușului de toner sau unității de cilindru, nu uitați să curățați interiorul aparatului. Dacă paginile imprimate sunt murdare de toner, curățați aparatul în interior folosind o lavetă uscată, fără scame.

⚠ AVERTIZARE

NU folosiți substanțe inflamabile, orice tip de spray sau lichide/solvenți organici care conțin alcool sau amoniac pentru a curăța interiorul sau exteriorul produsului. Acest lucru poate duce la izbucnirea unui incendiu. Folosiți, în schimb, numai o lavetă uscată, fără scame.



IMPORTANT

- NU folosiți alcool izopropilic pentru a curăța murdăria de pe panoul de control. Aceasta poate conduce la crăparea panoului.
- Pentru a evita problemele legate de calitatea imprimării, NU atingeți părțile hașurate în ilustrație.

Cartuș de toner

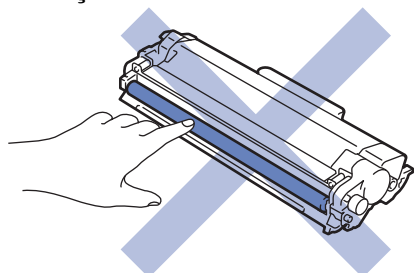

Unitate de cilindru

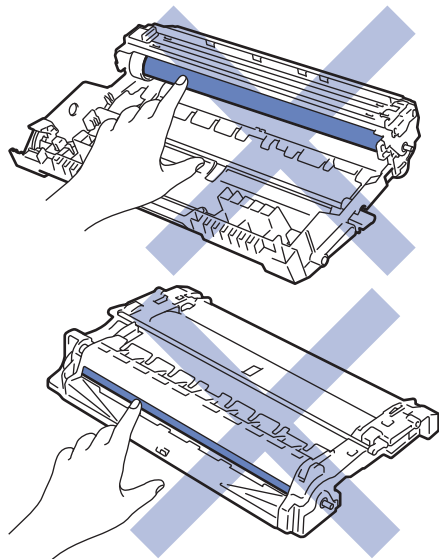



(Pentru anumite modele) Cartușul de toner este prevăzut cu un cip IC. NU atingeți această suprafață. Atingerea cipurilor IC poate să ducă la contaminare și deteriorare și poate să afecteze capacitatea aparatului de a detecta această componentă.

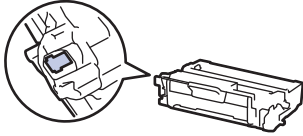

Informații similare

- **Întreținerea de rutină**
 - Curățarea firului corona
 - Curățarea unității de cilindru
 - Curățarea rolor de antrenare a hârtiei

Curățarea firului corona

Dacă aveți probleme de calitate a imprimării sau panoul de control afișează starea [Cilindru!], curățați firul corona.

1. Deschideți capacul frontal.

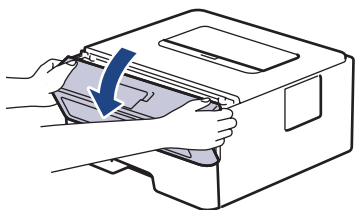

2. Extrageți ansamblul unitate de cilindru și cartuș de toner din aparat.

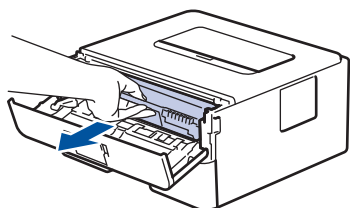

3. Curățați firul corona din interiorul unității cilindru, împingând ușor siguranța verde de la stânga la dreapta și de la dreapta la stânga de mai multe ori.

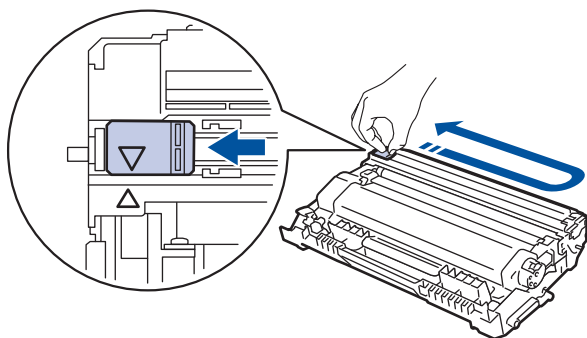

Asigurați-vă că ați readus maneta în poziția originală (▲). Săgeata de pe manetă trebuie să fie aliniată cu săgeata de pe unitatea de cilindru. În caz contrar, paginile imprimate pot avea o dungă verticală.

4. Reintroduceți ansamblul unității de cilindru și cartușul de toner în aparat.

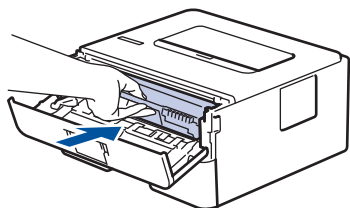

5. Închideți capacul frontal al aparatului.

✓ Informații similare

- [Curățați aparatul](#)

Subiecte conexe:

- [Indicații de eroare și de întreținere LED](#)
- [Mesaje de eroare și de întreținere](#)

Curățarea unității de cilindru

Dacă documentele imprimate prezintă pete sau alte semne repetitive la intervale de 3,7 in. (94 mm), este posibil ca suprafața cilindrului să prezinte materiale străine, de exemplu lipici de la o etichetă.

>> [HL-L2402D](#)

>> [HL-L2400DW/HL-L2400DWE/HL-L2442DW/HL-L2445DW/HL-L2447DW/HL-L2460DN/HL-L2865DW](#)

HL-L2402D

1. Asigurați-vă că aparatul este în modul Gata de operare.
2. Apăsăți pe **Go (Start)** de opt ori.
Aparatul imprimă foaia de verificare a punctelor cilindrului.
3. Apăsăți pe și mențineți apăsat  pentru a opri aparatul.
4. Deschideți capacul frontal.

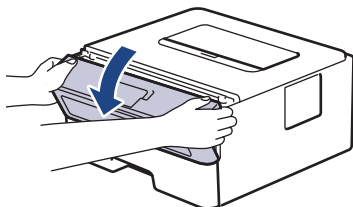

5. Extrageți ansamblul unitate de cilindru și cartuș de toner din aparat.

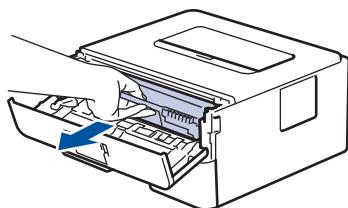

6. Împingeți în jos maneta verde de blocare și scoateți cartușul de toner din unitatea de cilindru.

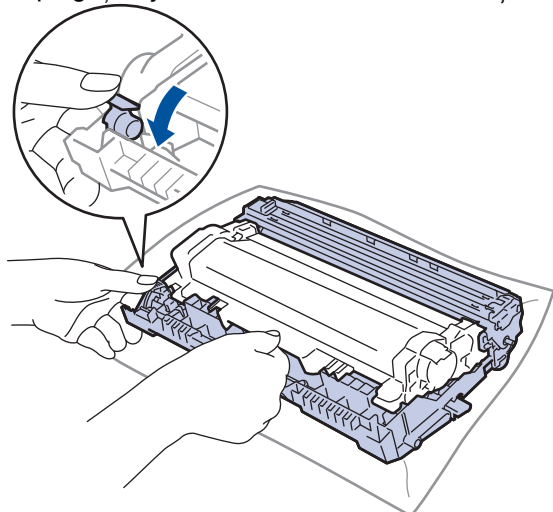

7. Rotiți unitatea de cilindru conform ilustrației. Asigurați-vă că roata dințată a unității de cilindru (1) se află pe partea stângă.

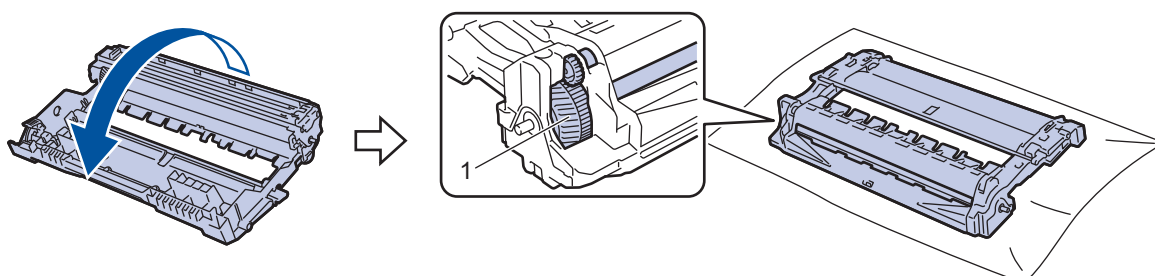

8. Utilizați marcasele numerotate aflate lângă rola cilindrului pentru a găsi semnul de pe cilindru. De exemplu, un punct în coloana 2 pe foaia de verificare înseamnă că există un semn în zona „2” a cilindrului.

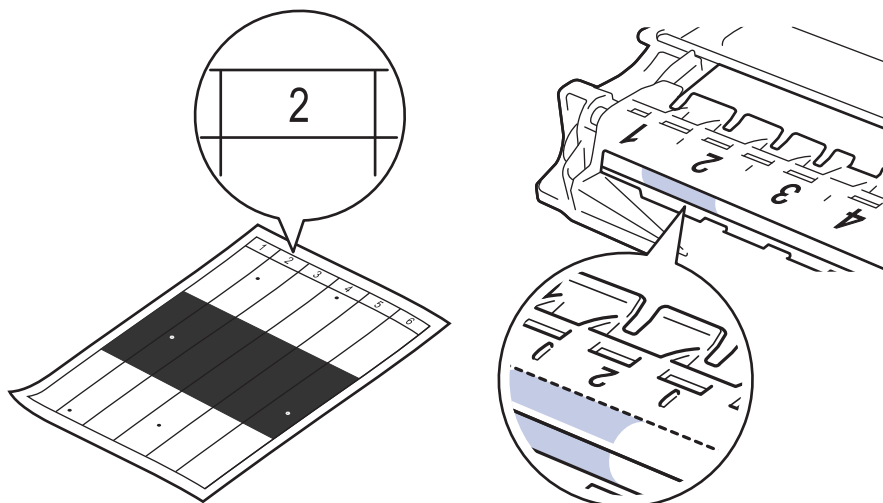

9. Rotiți marginea unității de cilindru spre dvs. în timp ce vă uitați la suprafața cilindrului pentru a găsi semnul.

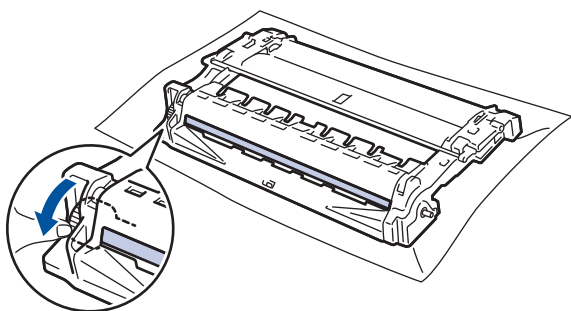

IMPORTANT

Pentru a evita problemele de calitate a imprimării, NU atingeți suprafața unității de cilindru, cu excepția roții de la capăt.

10. Ștergeți ușor suprafața unității de cilindru cu un bețișor cu vată uscată până când pata sau materialul străin de pe suprafață este îndepărtat.

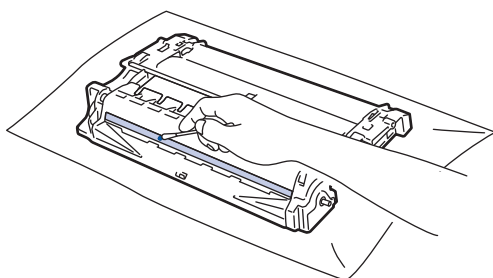

NOTĂ

NU curățați suprafața cilindrului fotosensibil cu un obiect ascuțit sau cu lichide.

11. Rotiți unitatea de cilindru conform ilustrației. Asigurați-vă că roata dințată a unității de cilindru (1) se află pe partea stângă.

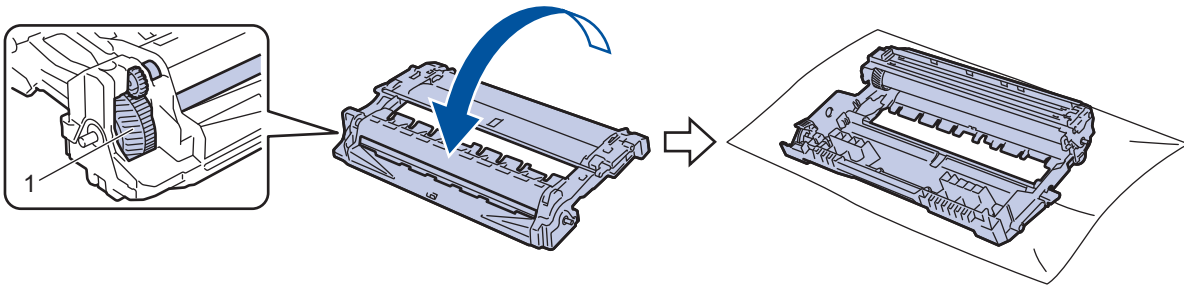

12. Apăsați cartușul de toner ferm în unitatea de cilindru, până când auziți că se fixează în poziție cu un clic.

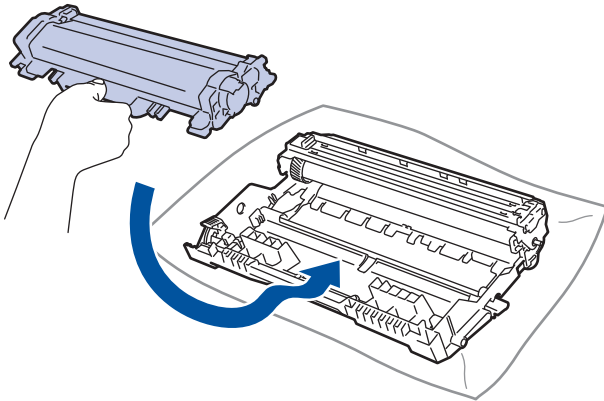

Asigurați-vă că așezați cartușul de toner corect, deoarece altfel se poate desprinde de unitatea de cilindru.

13. Reintroduceți ansamblul unității de cilindru și cartușul de toner în aparat.

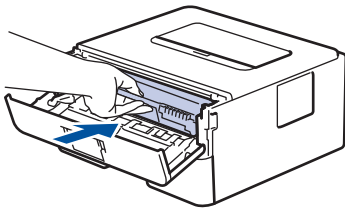

14. Închideți capacul frontal al aparatului.

15. Apăsați pe  pentru a porni aparatul.

HL-L2400DW/HL-L2400DWE/HL-L2442DW/HL-L2445DW/HL-L2447DW/HL-L2460DN/ HL-L2865DW

1. Asigurați-vă că aparatul este în modul Gata de operare.
2. Apăsați ▲ sau ▼ pentru a afișa opțiunea [Print Rapoarte] și apoi apăsați **OK**.
3. Apăsați pe ▲ sau pe ▼ pentru a selecta opțiunea [Impr. punct cil.] și apoi apăsați pe **OK**.
4. Apăsați pe **Go (Start)**.
Aparatul imprimă foaia de verificare a punctelor cilindrului.
5. Apăsați pe **Back (Înapoi)** de două ori.
6. Apăsați pe  și mențineți apăsat pentru a opri aparatul.
7. Deschideți capacul frontal.

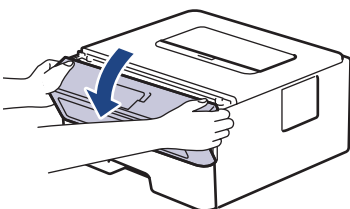

8. Extrageți ansamblul unitate de cilindru și cartuș de toner din aparat.

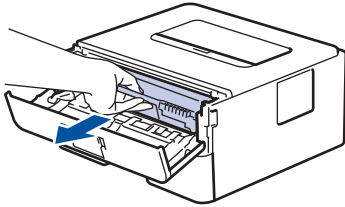

9. Împingeți în jos maneta verde de blocare și scoateți cartușul de toner din unitatea de cilindru.

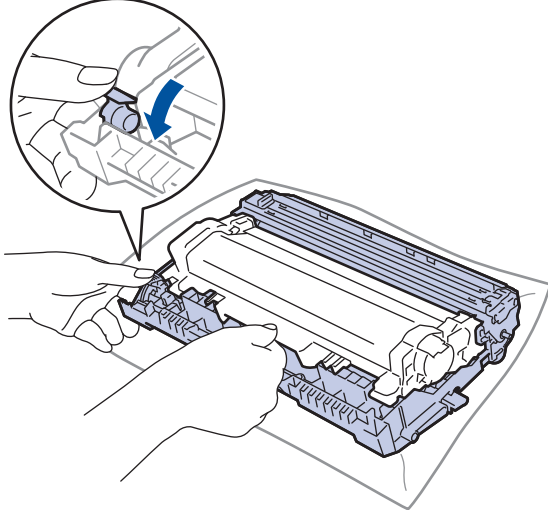

10. Rotiți unitatea de cilindru conform ilustrației. Asigurați-vă că roata dințată a unității de cilindru (1) se află pe partea stângă.

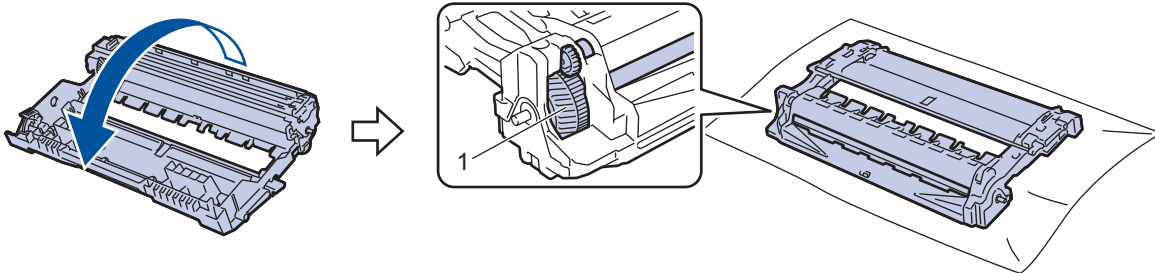

11. Utilizați marcasele numerotate aflate lângă rola cilindrului pentru a găsi semnul de pe cilindru. De exemplu, un punct în coloana 2 pe foaia de verificare înseamnă că există un semn în zona „2” a cilindrului.

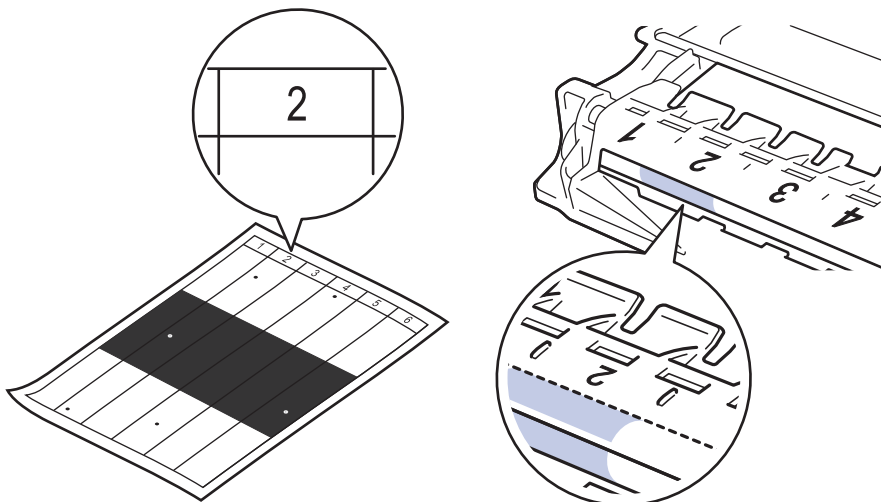

12. Rotiți marginea unității de cilindru spre dvs. în timp ce vă uitați la suprafața cilindrului pentru a găsi semnul.

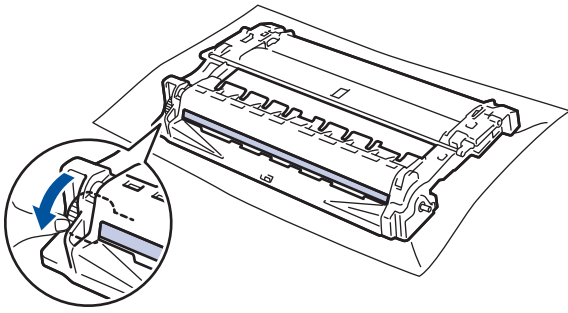

IMPORTANT

Pentru a evita problemele de calitate a imprimării, NU atingeți suprafața unității de cilindru, cu excepția roții de la capăt.

13. Ștergeți ușor suprafața unității de cilindru cu un bețișor cu vată uscată până când pata sau materialul străin de pe suprafață este îndepărtat.

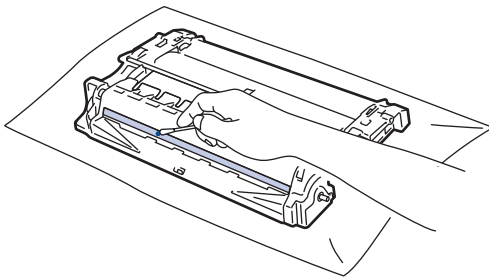

NOTĂ

NU curățați suprafața cilindrului fotosensibil cu un obiect ascuțit sau cu lichide.

14. Rotiți unitatea de cilindru conform ilustrației. Asigurați-vă că roata dințată a unității de cilindru (1) se află pe partea stângă.

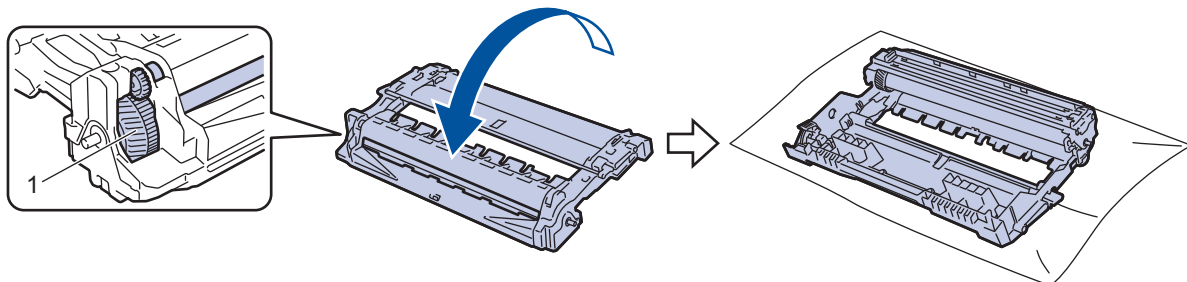

15. Apăsați cartușul de toner ferm în unitatea de cilindru, până când auziți că se fixează în poziție cu un clic.

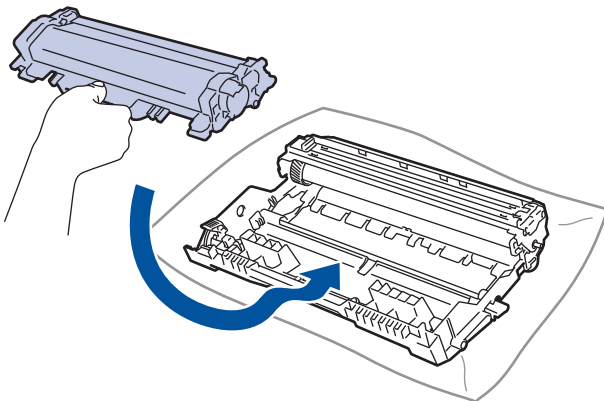

Asigurați-vă că așezați cartușul de toner corect, deoarece altfel se poate desprinde de unitatea de cilindru.

16. Reintroduceți ansamblul unității de cilindru și cartușul de toner în aparat.

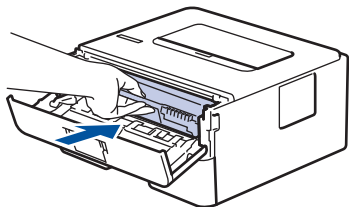

17. Închideți capacul frontal al aparatului.

18. Apăsați pe  pentru a porni aparatul.



Informații similare

- [Curățați aparatul](#)

Subiecte conexe:

- [Îmbunătățirea calității imprimării](#)
-

Curățarea rolor de antrenare a hârtiei

Curățarea periodică a rolei de antrenare a hârtiei poate preveni blocajele de hârtie, asigurând alimentarea corectă a hârtiei.

Înainte de a începe procedura de curățare ►► *Informații similare: Curățarea aparatului*

Dacă aveți probleme la alimentarea hârtiei, curățați rolele de preluare a hârtiei:

1. Apăsați pe și mențineți apăsat  pentru a opri aparatul.
2. Scoateți complet tava pentru hârtie din aparat.

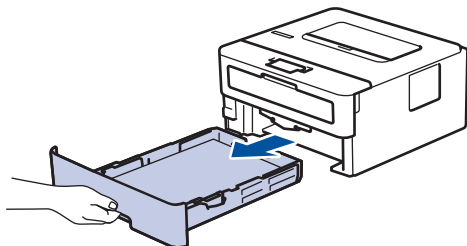

3. Dacă este încărcată hârtie sau s-a blocat ceva în tava pentru hârtie, scoateți-o.
4. Stoarceți bine o lavetă fără scame înmuiată în apă caldă și apoi ștergeți de praf perna de separare din tava de hârtie.

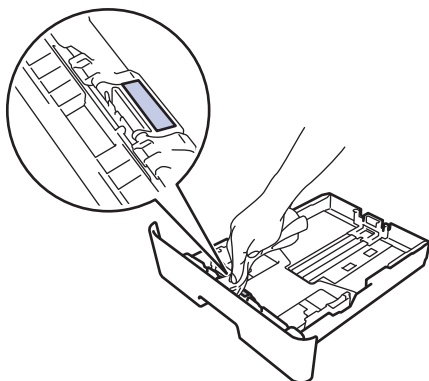

5. Ștergeți de praf cele două role pentru agățat hârtie din interiorul aparatului.

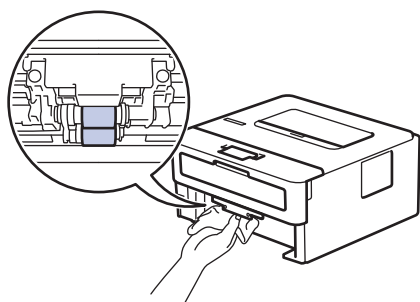

6. Reîncărcați hârtia și puneți tava de hârtie înapoi în aparat.
7. Apăsați pe  pentru a porni aparatul.



Informații similare

- [Curățați aparatul](#)

Subiecte conexe:

- [Probleme de imprimare](#)

Verificați durata de viață rămasă

Modele înrudite: HL-L2400DW/HL-L2400DWE/HL-L2442DW/HL-L2445DW/HL-L2447DW/HL-L2460DN/HL-L2865DW

1. Apăsați pe ▲ sau pe ▼ pentru a selecta următoarele:
 - a. Selectați [Info. aparat]. Apăsați pe **OK**
 - b. Selectați [Funcț. comp.]. Apăsați pe **OK**
2. Apăsați pe ▲ sau ▼ pentru a selecta componenta aparatului pe care doriți să o verificați și apoi apăsați pe **OK**. Ecranul LCD afișează durata de viață aproximativă rămasă pentru componentă.





Informații similare

- [Întreținerea de rutină](#)

Ambalarea și expedierea aparatului

 Dacă trebuie să expediați aparatul, indiferent de motiv, reambalați-l cu atenție în ambalajul original pentru a evita deteriorarea acestuia în timpul transportului. Transportatorul trebuie să asigure aparatul în mod corespunzător.

1. Apăsați și mențineți apăsat  pentru a opri aparatul. Lăsați aparatul oprit timp de cel puțin 10 minute, pentru a se răci.
2. Deconectați toate cablurile și apoi scoateți cablul de alimentare din priza electrică.

 Anumite modele sunt echipate cu un cablu de alimentare cu c.a. nedetașabil. În cazul în care cablul nu este detașabil, pliați-l lejer și așezați-l pe aparat pentru a-l transporta mai ușor.

3. Introduceți aparatul în punga în care a fost livrat inițial.
4. Împachetați aparatul, materialele imprimate și cablul de alimentare de la rețea (dacă este cazul) în ambalajul de carton original, cu materialele originale de ambalare, așa cum se arată mai jos. (Materialul de ambalare original poate diferi în funcție de țara dumneavoastră.) Ilustrațiile pot diferi de materialele reale de ambalare. Materialele variază în funcție de model.

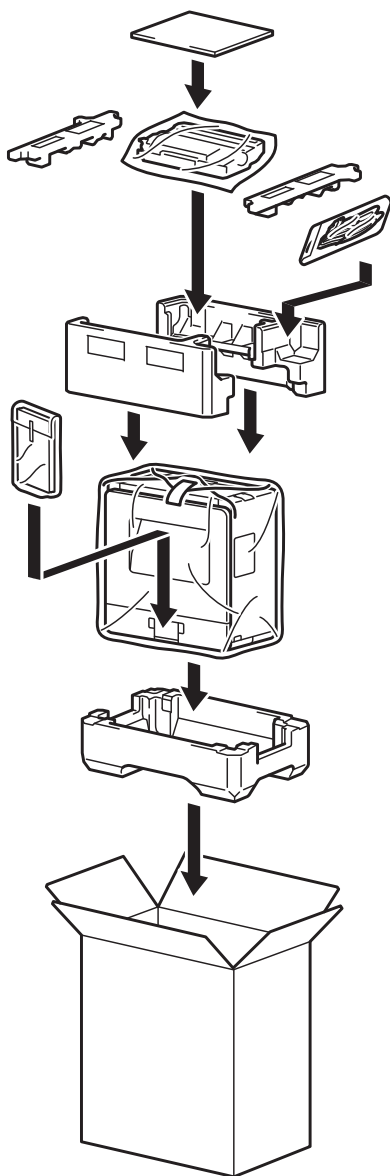

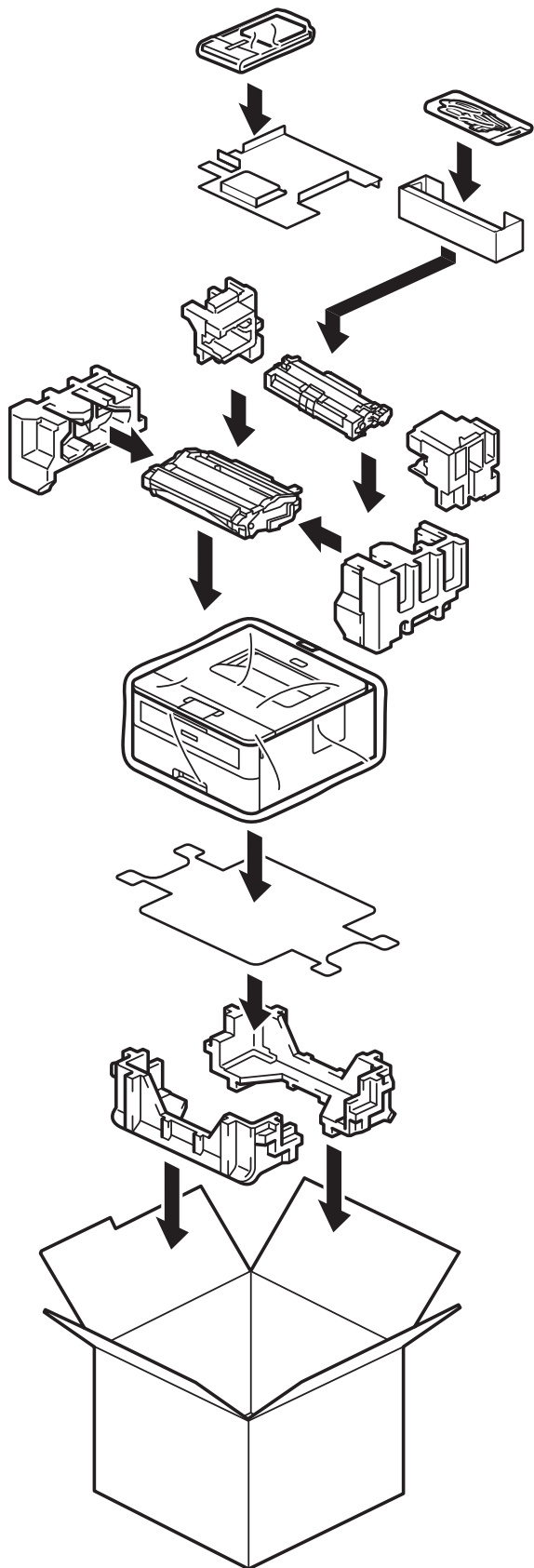

5. Închideți cutia și sigilați-o cu bandă adezivă.



Informații similare

- [Întreținerea de rutină](#)

Setări aparat

Particularizați setările și caracteristicile pentru a vă eficientiza aparatul.

- [Verificați parola aparatului dumneavoastră](#)
- [Modificarea setărilor aparatului din panoul de control](#)
- [Imprimarea unei liste a setărilor imprimantei](#)
- [Modificarea setărilor aparatului din driverul de imprimantă Windows](#)
- [Modificarea setărilor aparatului folosind Administrarea bazată pe web](#)

Verificați parola aparatului dumneavoastră

Modele înrudite: HL-L2400DW/HL-L2400DWE/HL-L2442DW/HL-L2445DW/HL-L2447DW/HL-L2460DN/HL-L2865DW

Dacă vi se solicită să introduceți o parolă, verificați următoarele informații:

- >> [Găsirea parolei implicite](#)
- >> [Modificarea parolei](#)
- >> [Resetarea parolei](#)

Găsirea parolei implicite

Parola implicită pentru gestionarea setărilor acestui aparat se află în partea din spate a aparatului și este marcată cu „PwD”.

Modificarea parolei

Vă recomandăm să schimbați imediat parola implicită pentru a proteja aparatul împotriva accesului neautorizat.

Utilizați Web Based Management pentru a modifica parola.

Mai multe informații >> [Informații similare](#)

Resetarea parolei

Dacă ați uitat parola, resetați aparatul la setările implicite din fabricație. Parola va fi resetată, de asemenea, la parola implicită.

Mai multe informații >> [Informații similare](#)

✓ Informații similare

- [Setări aparat](#)

Subiecte conexe:

- [Resetarea aparatului](#)
- [Actualizați firmware-ul aparatului](#)

Modificarea setărilor aparatului din panoul de control

- [Setări generale](#)
- [Tabel meniu \(pentru modelele LCD\)](#)

Setări generale

- Setarea numărătorii inverse pentru modul Sleep
- Despre modul Deep Sleep
- Setarea modului de oprire automată
- Reducerea consumului de toner
- Setări modul continuu
- Reducerea zgomotului la imprimare
- Schimbarea limbii de pe ecranul LCD

Setarea numărătorii inverse pentru modul Sleep

Modele înrudite: HL-L2400DW/HL-L2400DWE/HL-L2442DW/HL-L2445DW/HL-L2447DW/HL-L2460DN/HL-L2865DW

Setarea modului Sleep (sau modul de funcționare economică) poate reduce consumul de energie. Selectați durata de inactivitate a aparatului înainte de a intra în modul Sleep. Contorul pentru modul Sleep este resetat atunci când aparatul primește o comandă de imprimare.

Când aparatul este în modul Sleep, acesta se comportă ca și cum ar fi oprit. Aparatul va ieși din acest mod și va porni imprimarea atunci când primește o activitate de imprimare. Utilizați aceste instrucțiuni pentru a seta o întârziere temporală (numărătoare inversă) pentru comutarea aparatului în modul Sleep.



Setarea Modul Sleep nu poate fi dezactivată din motive legate de protecția mediului.

1. Apăsați pe ▲ sau pe ▼ pentru a selecta următoarele:
 - a. Selectați [Setare Gener.]. Apăsați pe **OK**
 - b. Selectați [Ecologie]. Apăsați pe **OK**
 - c. Selectați [Timp hibernare]. Apăsați pe **OK**
2. Apăsați pe ▲ sau pe ▼ pentru a introduce durata (până la 50 de minute) în care aparatul va rămâne inactiv înainte de a intra în modul Sleep.
Apăsați pe **Go (Start)**.



Informații similare

- [Setări generale](#)

Despre modul Deep Sleep

Dacă aparatul se află în modul Sleep și nu primește nicio comandă de imprimare o anumită perioadă, aparatul va intra automat în modul Deep Sleep. Durata de timp se bazează pe modelul și setările dvs. specifice.

Modul Deep Sleep utilizează mai puțină energie decât modul Sleep.



Setarea Modul Deep Sleep nu poate fi dezactivată din motive legate de protecția mediului.

Modele aplicabile	Panoul de control al aparatului în modul Deep Sleep	Condiții care vor activa aparatul
HL-L2402D	 LED-ul Ready (Gata de operare) este estompat.	<ul style="list-style-type: none">• Aparatul primește o comandă.• Cineva a apăsător pe un buton de pe panoul de control.
HL-L2400DW/HL-L2400DWE/ HL-L2442DW/HL-L2445DW/ HL-L2447DW/HL-L2460DN/ HL-L2865DW	Ecranul LCD afișează <i>Hibernare</i> .	<ul style="list-style-type: none">• Aparatul primește o comandă.• Cineva a apăsător pe un buton de pe panoul de control.



Informații similare

- [Setări generale](#)

Setarea modului de oprire automată

Dacă aparatul este în modul Deep Sleep pentru un anumit interval de timp, în funcție de model și setări, aparatul va intra automat în modul Opreire. Aparatul nu intră în modul Opreire atunci când este conectat la o rețea.

Pentru a începe imprimarea, apăsați  de pe panoul de control și apoi trimiteți o comandă de imprimare.

>> [HL-L2402D](#)

>> [HL-L2400DW/HL-L2400DWE/HL-L2442DW/HL-L2445DW/HL-L2447DW/HL-L2460DN/HL-L2865DW](#)

HL-L2402D

1. Asigurați-vă că s-a închis capacul frontal și că s-a conectat cablul de alimentare.
2. Apăsați pe  pentru a porni aparatul și asigurați-vă că se aprinde numai LED-ul **Ready (Gata de operare)**.
3. Apăsați pe **Go (Start)** de patru ori pentru a activa sau a dezactiva funcția.
Toate LED-urile clipească de două ori atunci când modul de oprire automată este activat.
Toate LED-urile clipească o dată atunci când modul de oprire automată este dezactivat.

HL-L2400DW/HL-L2400DWE/HL-L2442DW/HL-L2445DW/HL-L2447DW/HL-L2460DN/ HL-L2865DW



Selecționați intervalul de timp în care aparatul trebuie să rămână în modul Hibernare înainte de a intra în modul de oprire automată.

1. Apăsați pe ▲ sau pe ▼ pentru a selecta următoarele:
 - a. Selecționați [Setare Gener.]. Apăsați pe **OK**
 - b. Selecționați [Ecologie]. Apăsați pe **OK**
 - c. Selecționați [Opreire automată]. Apăsați pe **OK**
2. Apăsați pe ▲ sau pe ▼ pentru a introduce durata (1, 2, 4 sau 8 ore) în care aparatul va rămâne inactiv înainte de a intra în modul Oprit.
3. Apăsați pe **Go (Start)**.



Informații similare

- [Setări generale](#)

Reducerea consumului de toner

Modele înrudite: HL-L2400DW/HL-L2400DWE/HL-L2442DW/HL-L2445DW/HL-L2447DW/HL-L2460DN/HL-L2865DW

Utilizarea funcției de Economisire toner poate reduce consumul de toner. Dacă funcția de Economisire toner este activată, documentele imprimate pot apărea mai deschise.

NU este recomandată utilizarea caracteristicii Economisire toner pentru imprimarea fotografiilor sau a imaginilor în tonuri de gri.

1. Apăsați pe ▲ sau pe ▼ pentru a selecta următoarele:
 - a. Selectați [Setare Gener.]. Apăsați pe **OK**
 - b. Selectați [Ecologie]. Apăsați pe **OK**
 - c. Selectați [Economie toner]. Apăsați pe **OK**
2. Apăsați pe ▲ sau pe ▼ pentru a afișa [Pornit] și apoi apăsați pe **Go (Start)**.



Informații similare

- [Setări generale](#)

Subiecte conexe:

- [Îmbunătățirea calității imprimării](#)

Setați modul continuu

Modul Continuare forțează aparatul să continue imprimarea după ce panoul de control sau Status Monitor afișează indicația „Înlocuire toner”.

Aparatul va continua să imprime până când ecranul LCD sau Status Monitor afișează indicația „Toner terminat”.

Setarea definită din fabrică este „Oprire”.



- Dacă panoul de control sau Status Monitor indică o eroare, nu puteți schimba modul.
- În cazul în care continuați să imprimați în modul Continuare, nu putem garanta calitatea imprimării.
- În timp ce utilizați modul Continuare, imprimarea poate părea ștersă.
- După înlocuirea cartușului de toner cu altul nou, modul Continuare va reveni la setarea implicită („Oprire”).

>> [HL-L2402D](#)

>> [HL-L2400DW/HL-L2400DWE/HL-L2442DW/HL-L2445DW/HL-L2447DW/HL-L2460DN/HL-L2865DW](#)

HL-L2402D

1. Asigurați-vă că s-a închis capacul frontal și că s-a conectat cablul de alimentare.
2. Apăsați pe  pentru a porni aparatul și asigurați-vă că se aprinde numai LED-ul **Ready (Gata de operare)**.
3. Apăsați pe **Go (Start)** de șapte ori pentru a activa sau a dezactiva funcția.
Toate LED-urile clipesc de două ori atunci când activați modul Continuare.
Toate LED-urile clipesc o dată atunci când dezactivați modul Continuare.

HL-L2400DW/HL-L2400DWE/HL-L2442DW/HL-L2445DW/HL-L2447DW/HL-L2460DN/HL-L2865DW

1. Apăsați pe ▲ sau pe ▼ pentru a selecta următoarele:
 - a. Selectați [Setare Gener.]. Apăsați pe **OK**
 - b. Selectați [Înlocuire toner]. Apăsați pe **OK**
2. Apăsați pe ▲ sau pe ▼ pentru a afișa [Continuare] sau [Stop] și apoi apăsați pe **Go (Start)**.



Informații similare

- [Setări generale](#)

Reducerea zgomotului la imprimare

Folosind setarea Mod silențios puteți reduce zgomotul la imprimare. Dacă modul silențios este activat, viteza de imprimare se va reduce. Setarea din fabrică este dezactivată.

>> [HL-L2402D](#)

>> [HL-L2400DW/HL-L2400DWE/HL-L2442DW/HL-L2445DW/HL-L2447DW/HL-L2460DN/HL-L2865DW](#)

HL-L2402D

1. Asigurați-vă că s-a închis capacul frontal și că s-a conectat cablul de alimentare.
2. Apăsați pe  pentru a porni aparatul și așteptați până când acesta este în modul Gata de operare.
3. Apăsați pe **Go (Start)** de 11 ori pentru a activa sau a dezactiva funcția.
Toate LED-urile clipească de două ori atunci când activați modul Silențios.
Toate LED-urile clipească o dată atunci când dezactivați modul Silențios.
4. Eliberați **Go (Start)**. Asigurați-vă că se sting toate LED-urile.

HL-L2400DW/HL-L2400DWE/HL-L2442DW/HL-L2445DW/HL-L2447DW/HL-L2460DN/ HL-L2865DW

1. Apăsați pe ▲ sau pe ▼ pentru a selecta următoarele:
 - a. Selectați [Setare Gener.]. Apăsați pe **OK**
 - b. Selectați [Ecologie]. Apăsați pe **OK**
 - c. Selectați [Mod silențios]. Apăsați pe **OK**
2. Apăsați pe ▲ sau pe ▼ pentru a afișa opțiunea [Pornit] sau [Oprită] și apoi apăsați pe **Go (Start)**.



Informații similare

- [Setări generale](#)

Schimbarea limbii de pe ecranul LCD

Modele înrudite: HL-L2400DW/HL-L2400DWE/HL-L2442DW/HL-L2445DW/HL-L2447DW/HL-L2460DN/HL-L2865DW

Dacă este necesar, schimbați limba afișată pe ecranul LCD.

Această caracteristică nu este disponibilă în anumite țări.

1. Apăsați pe ▲ sau pe ▼ pentru a selecta următoarele:
 - a. Selectați [Setare Initial]. Apăsați pe **OK**
 - b. Selectați [Limba locală]. Apăsați pe **OK**
2. Apăsați pe ▲ sau pe ▼ pentru a afișa limba dorită de dumneavoastră și apoi apăsați pe **Go (Start)**.



Informații similare

- [Setări generale](#)

Tabel meniu (pentru modelele LCD)

- [Accesarea meniurilor și modificarea setărilor aparatului](#)
- [Tabele cu setări \(HL-L2400DW/HL-L2400DWE/HL-L2442DW/HL-L2445DW/HL-L2447DW/HL-L2460DN/HL-L2865DW\)](#)

Accesarea meniurilor și modificarea setărilor aparatului

Modele înrudite: HL-L2400DW/HL-L2400DWE/HL-L2442DW/HL-L2445DW/HL-L2447DW/HL-L2460DN/HL-L2865DW

Utilizați panoul de control pentru a accesa meniurile aparatului și a modifica diferite setări.

1. Derulați prin fiecare nivel de meniu apăsând pe ▲ sau pe ▼.
2. Când opțiunea dorită apare pe ecranul LCD, apăsați pe **OK**.
Ecranul LCD afișează următorul nivel al meniului.
3. Apăsați pe ▲ sau pe ▼ pentru a derula la selecția dorită.
4. Apăsați pe **OK** sau pe **Go (Start)**.
5. Când ați încheiat setarea unei opțiuni, ecranul LCD afișează un mesaj de confirmare.



Informații similare

- [Tabel meniu \(pentru modelele LCD\)](#)

Tabele cu setări (HL-L2400DW/HL-L2400DWE/HL-L2442DW/HL-L2445DW/HL-L2447DW/HL-L2460DN/HL-L2865DW)

Modele înrudite: HL-L2400DW/HL-L2400DWE/HL-L2442DW/HL-L2445DW/HL-L2447DW/HL-L2460DN/HL-L2865DW

Utilizați aceste tabele pentru a înțelege diferitele meniuri și opțiuni pe care le veți utiliza pentru a vă seta preferințele pe aparat.

- >> [Setare Gener.]
- >> [Imprimanta]
- >> [Rețea] (HL-L2400DW/HL-L2400DWE/HL-L2442DW)
- >> [Rețea] (HL-L2460DN)
- >> [Rețea] (HL-L2445DW/HL-L2447DW/HL-L2865DW)
- >> [Print Rapoarte]
- >> [Info. aparat]
- >> [Setare Initial]

[Setare Gener.]

Nivel 3	Nivel 4	Nivelul 5	Descriere
Setare tavă	Tip hârtie	-	Setați tipul de hârtie din tava de hârtie.
	Dimens. hârtie	-	Setați dimensiunea hârtiei din tava de hârtie.
	Aliment. Manuala	-	Selectați tava de hârtie pe care doriți să o utilizați.
	Imprimare poz.	Deplasare X	Ajustați poziția de pornire a imprimării (de obicei în colțul din stânga sus al paginii) hârtiei pe care ați încărcat-o în tava de hârtie pe orizontală de la -500 puncte (stânga) până la +500 puncte (dreapta) atunci când imprimați la 300 dpi.
		Deplasare Y	Ajustați poziția de pornire a imprimării (de obicei în colțul din stânga sus al paginii) hârtiei pe care ați încărcat-o în tava de hârtie pe verticală de la -500 puncte (sus) până la +500 puncte (jos) atunci când imprimați la 300 dpi.
Verific. hârtie	-	Selectați dacă doriți să fie afișat un mesaj care vă solicită să verificați tipul și dimensiunea hârtiei atunci când scoateți tava din aparat.	
Ecologie	Mod Eco	-	Activați următoarele setări ale aparatului: <ul style="list-style-type: none"> • Impr. față-verso: Latură lungă ¹ • Timp hibernare: 0Min • Mod silențios: Pornit ¹ • Economie toner: Pornit ¹
	Economie toner	-	Măriți randamentul pe pagină al cartușului de toner.
	Timp hibernare	-	Setați cât timp va trece înainte ca aparatul să intre în modul de economisire a energiei.
	Mod silențios	-	Reduceți zgomotul în timpul imprimării.
	Oprire automată	-	Definiți numărul de ore în care aparatul va rămâne în modul Veghe profundă înainte de a trece în modul Oprit.
Control panou	Butonul Repetare	-	Setați timpul în care mesajul de pe ecranul LCD se schimbă atunci când mențineți apăsat butonul ▲ sau ▼.

Nivel 3	Nivel 4	Nivelul 5	Descriere
Control panou	Derulare mesaj	-	Setați durata, în secunde, de defilare a unui mesaj pe ecranul LCD dintr-o parte în alta a acestuia. De la Nivel 1 (0,2 s) la Nivel 10 (2 s).
	Contrast LCD	-	Reglați contrastul ecranului LCD.
	Reluare automată	-	Setează aparatul pentru a reveni în modul Gata de operare după o perioadă de inactivitate de 30 de secunde.
Blocare setări	-	-	Blocați setările aparatului dvs. cu ajutorul parolei pentru blocarea setărilor.
Interfață	Selectare (Pentru modelele cu rețea)	-	Selectați interfața folosită. Dacă selectați Auto , aparatul schimbă interfața în USB sau rețea, în funcție de interfața care primește date.
	Dur. int. auto	-	Setați o perioadă de așteptare pentru selectarea automată a interfeței.
	Buffer intrare	-	Creșteți sau descreșteți capacitatea memoriei tampon.
Înlocuire toner	-	-	Setează aparatul astfel încât să continue imprimarea după ce ecranul LCD afișează Înlocuire toner .

¹ Modificarea acestei setări este posibilă după ce modificați anumite setări ale aparatului utilizând Web Based Management.

[Imprimanta]

Nivel 3	Nivel 4	Descriere
Rezoluție	-	Selectați o rezoluție de imprimare.
Densitate	-	Măriți sau micșorați densitatea de imprimare.
Setări imprimare ¹	-	Setați setările de imprimare ca Text sau Element grafic.
Opț. de impr. ¹	Fonturi	Imprimați lista de fonturi și mostre ale HP LaserJet.
	Printează Test	Imprimați pagina de probă.
Printează Test ²	-	Imprimați pagina de probă.
Față-verso	Impr. față-verso	Selectați pentru a imprima pe ambele fețe ale colii sau nu.
	Imagine unică	Pentru comanda de imprimare unde ultima pagină este o imagine pe o față, selectați opțiunea Alim. 1 față pentru a reduce durata de imprimare. Când utilizați hârtia cu antet sau preimprimată, trebuie să selectați opțiunea Alim. 2 față . Dacă selectați Alim. 1 față pentru hârtie cu antet sau hârtie preimprimată, ultima pagină va fi imprimată pe verso.
Continuare auto.	-	Selectați dacă doriți ca aparatul să elimine automat erorile legate de dimensiunea hârtiei sau de tipul suportului media, precum și să utilizați hârtie din alte tăvi.
Tip hârtie ¹	-	Setați tipul de hârtie.
Dimens. hârtie ¹	-	Setați dimensiunea hârtiei.
Copiază ¹	-	Setați numărul de pagini imprimate.
Orientare ¹	-	Setați paginile pentru imprimare fie în orientarea tip portret, fie în orientarea tip vedere.
Imprimare poz.	Deplasare X	Ajustați poziția de pornire a imprimării (de obicei în colțul din stânga sus al paginii) hârtiei pe care ați încărcat-o în tava de hârtie pe orizontală de la -500 puncte (stânga) până la +500 puncte (dreapta) atunci când imprimați la 300 dpi.

Nivel 3	Nivel 4	Descriere
Imprimare poz.	Deplasare Y	Ajustați poziția de pornire a imprimării (de obicei în colțul din stânga sus al paginii) hârtiei pe care ați încărcat-o în tava de hârtie pe verticală de la -500 puncte (sus) până la +500 puncte (jos) atunci când imprimați la 300 dpi.
FF automat ¹	-	Permiteți aparatului să imprime automat orice date rămase.
HP LaserJet ¹	Nr. fonturi	Setați numărul fonturilor. Acest meniu apare dacă un font soft este instalat pe aparatul Brother.
	Dimensiune font	Setați înălțimea fontului. (Disponibil numai pentru anumite fonturi.)
	Puncte font	Setați dimensiunea fontului. (Disponibil numai pentru anumite fonturi.)
	Set simboluri	Selectați simbolul sau setul de caractere.
	Imprimare tabel	Imprimați tabelul cu coduri.
	LF automat	PORNIT: CR -> CR+LF, OPRIT: CR -> CR
	CR automat	PORNIT: LF -> LF+CR, FF -> FF+CR sau VT -> VT+CR OPRIT: LF -> LF, FF -> FF sau VT -> VT
	ÎNFĂȘURARE auto.	Selectați dacă doriți un salt la rând nou și revenirea cursorului atunci când acesta atinge marginea din dreapta.
	Sărire automată	Selectați dacă doriți un salt la rând nou și revenirea cursorului atunci când acesta atinge marginea de jos.
	Margine stânga	Setați marginea din stânga la coloana 0 până la 70 de coloane la 1 cpi.
	Margine dreapta	Setați marginea din dreapta la coloana 10 până la 80 de coloane la 1 cpi.
	Margine sus	Fixați marginea de sus la o distanță față de marginea de sus a colii.
	Margine jos	Setați marginea de jos la o distanță față de marginea de jos a colii.
Linii	Setați numărul de linii pe fiecare pagină.	
Comandă tavă	Selectați această setare dacă apare o nepotrivire de tavă atunci când utilizați driverul HP.	
Reset imprim	-	Restabiliți setările aparatului la setările din fabrică.

¹ Pentru modele cu emulare PCL6.

² Pentru modele fără emulare PCL6.

[Rețea] (HL-L2400DW/HL-L2400DWE/HL-L2442DW)

Nivel 3	Nivel 4	Nivelul 5	Nivel 6	Descrieri
WLAN (Wi-Fi)	Căutare rețea	-	-	Configurați manual setările pentru rețeaua wireless.
	TCP/IP	Metoda Boot	-	Alegeți metoda IP cea mai adecvată nevoilor dvs.
		Adresa IP	-	Introduceți adresa IP.
		Masca Subnet	-	Introduceți masca de subrețea.
		Poarta Acces	-	Introduceți adresa gateway.
		Nume Nod	-	Introduceți numele nodului.

Nivel 3	Nivel 4	Nivelul 5	Nivel 6	Descrieri	
WLAN (Wi-Fi)	TCP/IP	Config WINS	-	Selectați modul de configurare WINS.	
		Server WINS	Primar	Definiți adresa IP a serverului primar WINS.	
			Secundar	Definiți adresa IP a serverului WINS secundar.	
		Server DNS	Primar	Definiți adresa IP a serverului primar DNS.	
			Secundar	Definiți adresa IP a serverului DNS secundar.	
		APIPA	-	Alocați automat adresa IP din intervalul local de adrese de legătură. ¹	
	IPv6	-	Activați sau dezactivați protocolul IPv6.		
	Buton comandă/WPS	-	-	Configurați setările rețelei wireless folosind metoda la prima apăsare.	
	Cod WPS/PIN	-	-	Configurați setările rețelei wireless utilizând metoda WPS cu un cod PIN.	
	Recup. WLAN	-	-	Reporniți modulul wireless al aparatului.	
	Status WLAN	Stare	-	Afișați starea conexiunii de rețea wireless.	
		Semnal	-	Afișați intensitatea semnalului rețelei wireless.	
		Canal	-	Afișați canalul utilizat atunci când Stare este Activ.	
		Viteză	-	Afișați viteza de conectare atunci când Stare este Activ.	
		SSID	-	Afișați identificatorul SSID (numele rețelei) wireless.	
Mod comun.		-	Afișați modul de comunicare curent.		
Adresă MAC	-	-	Afișați adresa MAC a aparatului dvs.		
Activare WLAN	-	-	Activați sau dezactivați interfața wireless.		
Wi-Fi Direct	Manual	-	-	Configurați manual setările rețelei Wi-Fi Direct.	
	Deținător grup	-	-	Setați aparatul ca Proprietar de grup.	
	Buton comandă	-	-	Configurați setările rețelei Wi-Fi Direct folosind metoda bazată pe o singură împingere, înainte ca operațiunea să expire.	
	Cod PIN	-	-	Configurați setările rețelei Wi-Fi Direct folosind WPS cu un cod PIN înainte ca operațiunea să expire.	
	Info dispozitiv	Nume disp.	-	-	Vizualizați numele de dispozitiv al aparatului.
		SSID	-	-	Afișați identificatorul SSID (numele rețelei) al proprietarului grupului.
		Adresa IP	-	-	Afișați adresa IP a aparatului dvs.
	Info. stare	Stare	-	-	Afișați starea rețelei Wi-Fi Direct.
		Semnal	-	-	Afișați puterea curentă a semnalului rețelei Wi-Fi Direct. Când aparatul se comportă ca Proprietar de grup, ecranul LCD afișează întotdeauna Pronunțat.

Nivel 3	Nivel 4	Nivelul 5	Nivel 6	Descrieri
Wi-Fi Direct	Info. stare	Canal	-	Afișați canalul utilizat atunci când Stare este DG activ sau Client activ.
		Viteză	-	Afișați viteza de conectare atunci când Stare este DG activ sau Client activ.
	Activare I/F	-	-	Activați sau dezactivați conexiunea Wi-Fi Direct.
Admin. web	-	-	-	Activați sau dezactivați funcția Web based management. Dacă activați această funcție, asigurați-vă că specificați metoda de conectare la Web based management.
Detec. globală	Permit.detect.	-	-	Activați sau dezactivați funcția Detectare globală, o funcție care detectează și notifică utilizatorul atunci când acesta se conectează neintenționat la o rețea globală.
	Resping. acces	-	-	Dezactivați conexiunile la rețeaua globală.
Resetare rețea	-	-	-	Restabiliți setările de rețea ale aparatului la setările implicite din fabricație, cu excepția parolei de administrator.

¹ La conectarea în rețea, dacă „Metoda boot” (de inițializare) a aparatului este „Auto”, aparatul va încerca să seteze adresa IP și masca de subrețea de la un server boot, cum ar fi DHCP. Dacă nu se găsește un server de bootare, se va aloca o adresă APIPA IP, cum ar fi 169.254.(001-254).(000-255). Dacă setarea aparatului pentru „Metoda Boot” este „Static”, trebuie să introduceți manual o adresă IP utilizând panoul de control al aparatului.

[Rețea] (HL-L2460DN)

Nivel 3	Nivel 4	Nivelul 5	Nivel 6	Descrieri
Conexiune LAN	TCP/IP	Metoda Boot	-	Alegeți metoda IP cea mai adecvată nevoilor dvs.
		Adresa IP	-	Introduceți adresa IP.
		Masca Subnet	-	Introduceți masca de subrețea.
		Poarta Acces	-	Introduceți adresa gateway.
		Nume Nod	-	Introduceți numele nodului.
		Config WINS	-	Selectați modul de configurare WINS.
		Server WINS	Primar	Definiți adresa IP a serverului primar WINS.
			Secundar	Definiți adresa IP a serverului WINS secundar.
		Server DNS	Primar	Definiți adresa IP a serverului primar DNS.
			Secundar	Definiți adresa IP a serverului DNS secundar.
	APIPA	-	Alocați automat adresa IP din intervalul local de adrese de legătură. ¹	
	IPv6	-	Activați sau dezactivați protocolul IPv6.	
	Ethernet	-	-	Alegeți modul de conectare la Ethernet.
StareConexCablu	-	-	Afișați starea conexiunii de rețea cablată.	

Nivel 3	Nivel 4	Nivelul 5	Nivel 6	Descrieri
Conexiune LAN	Adresă MAC	-	-	Afișați adresa MAC a aparatului dvs.
	Activare prin cablu	-	-	Activați sau dezactivați interfața pe cablu.
Admin. web	-	-	-	Activați sau dezactivați funcția Web based management. Dacă activați această funcție, asigurați-vă că specificați metoda de conectare la Web based management.
Detec. globală	Permit.detect.	-	-	Activați sau dezactivați funcția Detectare globală, o funcție care detectează și notifică utilizatorul atunci când acesta se conectează neintenționat la o rețea globală.
	Resping. acces	-	-	Dezactivați conexiunile la rețeaua globală.
Resetare rețea	-	-	-	Restabiliți setările de rețea ale aparatului la setările implicite din fabricație, cu excepția parolei de administrator.

¹ La conectarea în rețea, dacă „Metoda boot” (de inițializare) a aparatului este „Auto”, aparatul va încerca să seteze adresa IP și masca de subrețea de la un server boot, cum ar fi DHCP. Dacă nu se găsește un server de bootare, se va alocă o adresă APIPA IP, cum ar fi 169.254.(001-254).(000-255). Dacă setarea aparatului pentru „Metoda Boot” este „Static”, trebuie să introduceți manual o adresă IP utilizând panoul de control al aparatului.

[Rețea] (HL-L2445DW/HL-L2447DW/HL-L2865DW)

Nivel 3	Nivel 4	Nivelul 5	Nivel 6	Descrieri
Conexiune LAN	TCP/IP	Metoda Boot	-	Alegeți metoda IP cea mai adecvată nevoilor dvs.
		Adresa IP	-	Introduceți adresa IP.
		Masca Subnet	-	Introduceți masca de subrețea.
		Poarta Acces	-	Introduceți adresa gateway.
		Nume Nod	-	Introduceți numele nodului.
		Config WINS	-	Selectați modul de configurare WINS.
		Server WINS	Primar	Definiți adresa IP a serverului primar WINS.
			Secundar	Definiți adresa IP a serverului WINS secundar.
		Server DNS	Primar	Definiți adresa IP a serverului primar DNS.
			Secundar	Definiți adresa IP a serverului DNS secundar.
	APIPA	-	Alocați automat adresa IP din intervalul local de adrese de legătură. ¹	
	IPv6	-	Activați sau dezactivați protocolul IPv6.	
	Ethernet	-	-	Alegeți modul de conectare la Ethernet.
	StareConexCablu	-	-	Afișați starea conexiunii de rețea cablată.
Adresă MAC	-	-	Afișați adresa MAC a aparatului dvs.	
SetLaValImpl	-	-	Restabiliți setările de rețea cablată a aparatului la setările din fabrică.	
Activare prin cablu	-	-	Activați sau dezactivați interfața pe cablu.	

Nivel 3	Nivel 4	Nivelul 5	Nivel 6	Descrieri
WLAN (Wi-Fi)	Căutare rețea	-	-	Configurați manual setările pentru rețeaua wireless.
	TCP/IP	Metoda Boot	-	Alegeți metoda IP cea mai adecvată nevoilor dvs.
		Adresa IP	-	Introduceți adresa IP.
		Masca Subnet	-	Introduceți masca de subrețea.
		Poarta Acces	-	Introduceți adresa gateway.
		Nume Nod	-	Introduceți numele nodului.
		Config WINS	-	Selectați modul de configurare WINS.
		Server WINS	Primar	Definiți adresa IP a serverului primar WINS.
			Secundar	Definiți adresa IP a serverului WINS secundar.
		Server DNS	Primar	Definiți adresa IP a serverului primar DNS.
			Secundar	Definiți adresa IP a serverului DNS secundar.
	APIPA	-	Alocați automat adresa IP din intervalul local de adrese de legătură. ¹	
	IPv6	-	Activați sau dezactivați protocolul IPv6.	
	Buton comandă/WPS	-	-	Configurați setările rețelei wireless folosind metoda la prima apăsare.
	Cod WPS/PIN	-	-	Configurați setările rețelei wireless utilizând metoda WPS cu un cod PIN.
	Recup. WLAN	-	-	Reporniți modulul wireless al aparatului.
	Status WLAN	Stare	-	Afișați starea conexiunii de rețea wireless.
		Semnal	-	Afișați intensitatea semnalului rețelei wireless.
		Canal	-	Afișați canalul utilizat atunci când Stare este Activ.
		Viteză	-	Afișați viteza de conectare atunci când Stare este Activ.
SSID		-	Afișați identificatorul SSID (numele rețelei) wireless.	
Mod comun.		-	Afișați modul de comunicare curent.	
Adresă MAC	-	-	Afișați adresa MAC a aparatului dvs.	
SetLaValImpl	-	-	Restabiliți setările de rețea wireless a aparatului la setările din fabrică.	
Activare WLAN	-	-	Activați sau dezactivați interfața wireless.	
Wi-Fi Direct	Manual	-	-	Configurați manual setările rețelei Wi-Fi Direct.
	Deținător grup	-	-	Setați aparatul ca Proprietar de grup.
	Buton comandă	-	-	Configurați setările rețelei Wi-Fi Direct folosind metoda bazată pe o singură împingere, înainte ca operațiunea să expire.

Nivel 3	Nivel 4	Nivelul 5	Nivel 6	Descrieri
Wi-Fi Direct	Cod PIN	-	-	Configurați setările rețelei Wi-Fi Direct folosind WPS cu un cod PIN înainte ca operațiunea să expire.
	Info dispozitiv	Nume disp.	-	Vizualizați numele de dispozitiv al aparatului.
		SSID	-	Afișați identificatorul SSID (numele rețelei) al proprietarului grupului.
		Adresa IP	-	Afișați adresa IP a aparatului dvs.
	Info. stare	Stare	-	Afișați starea rețelei Wi-Fi Direct.
		Semnal	-	Afișați puterea curentă a semnalului rețelei Wi-Fi Direct. Când aparatul se comportă ca Proprietar de grup, ecranul LCD afișează întotdeauna Pronunțat.
		Canal	-	Afișați canalul utilizat atunci când Stare este DG activ sau Client activ.
Viteză		-	Afișați viteza de conectare atunci când Stare este DG activ sau Client activ.	
Activare I/F	-	-	Activați sau dezactivați conexiunea Wi-Fi Direct.	
Admin. web	-	-	-	Activați sau dezactivați funcția Web based management. Dacă activați această funcție, asigurați-vă că specificați metoda de conectare la Web based management.
Detec. globală	Permit.detect.	-	-	Activați sau dezactivați funcția Detectare globală, o funcție care detectează și notifică utilizatorul atunci când acesta se conectează neintenționat la o rețea globală.
	Resping. acces	-	-	Dezactivați conexiunile la rețeaua globală.
Resetare rețea	-	-	-	Restabiliți setările de rețea ale aparatului la setările implicite din fabricație, cu excepția parolei de administrator.

¹ La conectarea în rețea, dacă „Metoda boot” (de inițializare) a aparatului este „Auto”, aparatul va încerca să seteze adresa IP și masca de subrețea de la un server boot, cum ar fi DHCP. Dacă nu se găsește un server de bootare, se va alocă o adresă APIPA IP, cum ar fi 169.254.(001-254).(000-255). Dacă setarea aparatului pentru „Metoda Boot” este „Static”, trebuie să introduceți manual o adresă IP utilizând panoul de control al aparatului.

[Print Rapoarte]

Nivel 3	Descriere
Setări imprimantă	Imprimați pagina cu setările imprimantei.
Config.retea (Pentru modelele cu rețea)	Imprimați raportul de configurare a rețelei.
Listă fiș. impr.	Imprimați o listă de date salvate în memorie.
Impr. punct cil.	Imprimați fișa de verificare a punctelor de pe cilindru.
Raport WLAN (Pentru modelele wireless)	Printați raportul de diagnostic al conexiunii wireless.

[Info. aparat]

Nivel 3	Nivel 4	Descriere
Nr. Serial	-	Afișați numărul de serie al aparatului.
Vers. firmware	Vers. principală	Verificați versiunea firmware a aparatului dvs.
	Versiune de securitate	
Contor	-	Afișați numărul total de pagini imprimate.
Funcț. comp. ¹	Toner	Afișați durata de viață rămasă pentru cartușul de toner.
	Cilindru	Afișați durata de viață rămasă pentru unitatea de cilindru.

¹ Durata de utilizare a pieselor este aproximativă și poate varia în funcție de tipul de utilizare.

[Setare Initial]

Nivel 3	Nivel 4	Descriere
Resetează	Resetare aparat	Restabiliți toate setările aparatului pe care le-ați modificat, cum ar fi Tipul hârtiei.
	Resetare rețea	Restabiliți setările de rețea ale aparatului la setările implicite din fabricație, cu excepția parolei de administrator.
	Setări inițiale	Resetați aparatul și readuceți setările imprimantei (inclusiv setările de comandă) la setările implicite din fabrică.
Limba locală	-	Selectați limba ecranului LCD aferentă țării dumneavoastră.



Informații similare

- [Tabel meniu \(pentru modelele LCD\)](#)

Subiecte conexe:

- [Configurarea detaliilor rețelei de la panoul de control](#)

Imprimarea unei liste a setărilor imprimantei

>> [HL-L2402D](#)

>> [HL-L2400DW/HL-L2400DWE/HL-L2442DW/HL-L2445DW/HL-L2447DW/HL-L2460DN/HL-L2865DW](#)

HL-L2402D

1. Asigurați-vă că s-a închis capacul frontal și că s-a conectat cablul de alimentare.
2. Apăsați pe  pentru a porni aparatul și asigurați-vă că se aprinde numai LED-ul **Ready (Gata de operare)**.
3. Apăsați pe **Go (Start)** de trei ori.

Aparatul imprimă setările imprimantei.

HL-L2400DW/HL-L2400DWE/HL-L2442DW/HL-L2445DW/HL-L2447DW/HL-L2460DN/ HL-L2865DW

1. Apăsați ▲ sau ▼ pentru a afișa opțiunea [Print Rapoarte] și apoi apăsați **OK**.
2. Apăsați ▲ sau ▼ pentru a afișa opțiunea [Setări imprimantă] și apoi apăsați **OK**.
3. Apăsați pe **Go (Start)**.

Aparatul imprimă setările imprimantei.

Informații similare

- [Setări aparat](#)

Modificarea setărilor aparatului din driverul de imprimantă Windows

Modele înrudite: HL-L2402D

Pentru modelele cu LED-uri, următoarele elemente de setare a aparatului sunt disponibile în driverul de imprimantă Windows.

- **Dimensiune Hârtie**
 - **Oprire autom.**
 - **Continuare automată**
1. Țineți apăsată tasta  și apăsați tasta  de pe tastatura calculatorului pentru a porni **Executare**.
 2. Introduceți "**control printers**" în câmpul **Deschidere:** și faceți clic pe **OK**.

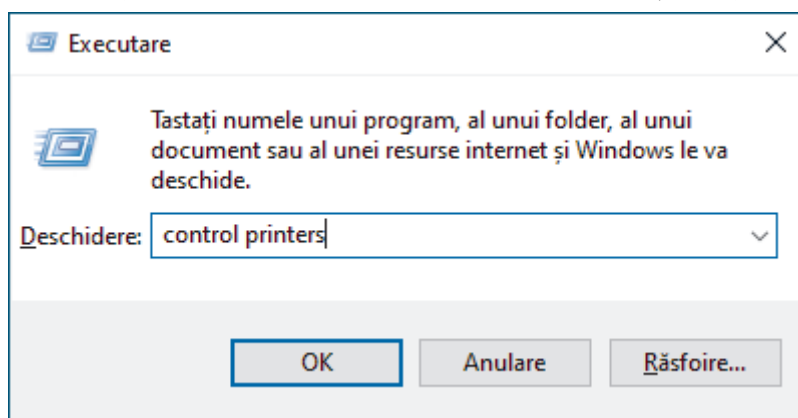

Apare fereastra **Dispozitive și imprimante**.



Dacă fereastra **Dispozitive și imprimante** nu apare, faceți clic pe **Vedeți mai multe dispozitive > Mai multe setări pentru imprimante și alte dispozitive**.

3. Faceți clic dreapta pe modelul dumneavoastră și apoi selectați **Proprietăți imprimantă** (dacă apar opțiunile pentru driverul de imprimantă, selectați driverul de imprimantă).
Se afișează caseta de dialog cu proprietățile imprimantei.
4. Faceți clic pe fila **Setări dispozitiv**.
5. Selectați o sursă de hârtie din lista **Dimensiune Hârtie**.
6. Faceți clic pe listă derulantă **Dimensiune Hârtie**, apoi selectați o dimensiune a hârtiei pentru sursa de hârtie selectată.
7. Faceți clic pe butonul **Actualizare**.
8. Faceți clic pe lista derulantă **Oprire autom.** și apoi selectați timpul de tranziție de la modul Deep Sleep până la oprire.
9. Faceți clic pe lista derulantă **Continuare automată** și apoi selectați **Pornit** dacă doriți ca aparatul să elimine automat erorile legate de dimensiunea hârtiei sau de tipul suportului media.
10. Faceți clic pe butonul **Se aplică**.
11. Închideți caseta de dialog proprietăți imprimantă.



Informații similare

- [Setări aparat](#)

Modificarea setărilor aparatului folosind Administrarea bazată pe web

Modele înrudite: HL-L2400DW/HL-L2400DWE/HL-L2442DW/HL-L2445DW/HL-L2447DW/HL-L2460DN/HL-L2865DW

Administrarea bazată pe web este un program utilitar care folosește un browser web standard pentru gestionarea aparatului dvs. folosind protocolul HTTP (Protocol de transfer hipertext) sau protocolul HTTPS (Protocol de transfer hipertext prin SSL (Secure Socket Layer)).

- [Ce este Managementul bazat pe web?](#)
- [Accesarea programului Administrarea online a rețelei folosind Web Based Management](#)
- [Modificarea parolei de conectare utilizând Web Based Management](#)

Ce este Managementul bazat pe web?

Modele înrudite: HL-L2400DW/HL-L2400DWE/HL-L2442DW/HL-L2445DW/HL-L2447DW/HL-L2460DN/HL-L2865DW

Managementul bazat pe web este un utilitar care utilizează un browser web standard pentru gestionarea aparatului dumneavoastră folosind protocolul HTTP (Protocol de transfer hipertext) sau protocolul HTTPS (Protocol de transfer hipertext prin SSL (Secure Socket Layer)).



- Vă recomandăm folosirea celei mai recente versiuni a următoarelor browsere web:
 - Microsoft Edge, Firefox și Google Chrome™ pentru Windows
 - Safari, Firefox și Google Chrome™ pentru Mac
 - Google Chrome™ pentru Android™
 - Safari și Google Chrome™ pentru iOS
- Asigurați-vă că JavaScript și modulele Cookie sunt întotdeauna activate, indiferent de browserul folosit.
- HL-L2400DW/HL-L2400DWE/HL-L2442DW/HL-L2445DW/HL-L2447DW/HL-L2460DN/HL-L2865DW:
Asigurați-vă că aparatul este pornit și conectat la aceeași rețea la care este conectat computerul dvs. și că acea rețea acceptă protocolul TCP/IP.

XXX-XXXX series brother

[Trouble logging in?>>>](#)

This machine's default password is on the back of the machine and marked "Pwd". We recommend changing it immediately.

Home

Status

Auto Refresh Interval

Status

Device Status

Sleep

Automatic Refresh

Off

On

Toner Level

BK

Copyright(C) 2000-2021 Brother Industries, Ltd. All Rights Reserved.

Ecranul afișat poate diferi față de ecranul prezentat mai sus.



Informații similare

- [Modificarea setărilor aparatului folosind Administrarea bazată pe web](#)

Accesarea programului Administrarea online a rețelei folosind Web Based Management

Modele înrudite: HL-L2400DW/HL-L2400DWE/HL-L2442DW/HL-L2445DW/HL-L2447DW/HL-L2460DN/HL-L2865DW

- Vă recomandăm folosirea celei mai recente versiuni a următoarelor browsere web:
 - Microsoft Edge, Firefox și Google Chrome™ pentru Windows
 - Safari, Firefox și Google Chrome™ pentru Mac
 - Google Chrome™ pentru Android™
 - Safari și Google Chrome™ pentru iOS
- Asigurați-vă că JavaScript și modulele Cookie sunt întotdeauna activate, indiferent de browserul folosit.
- Vă recomandăm ca la configurarea setărilor folosind Web Based Management să utilizați protocolul de securitate HTTPS. Dacă utilizați HTTP pentru configurarea setărilor utilizând Web Based Management, urmați instrucțiunile afișate pe ecran pentru a trece la o conexiune securizată HTTPS.
- Dacă la configurarea Web Based Management folosiți protocolul HTTPS, browserul dumneavoastră va afișa o casetă de dialog de avertisment. Pentru a evita afișarea casetei de dialog de avertizare, puteți instala un certificat autosemnat pentru a utiliza comunicarea SSL/TLS. Pentru mai multe informații, ►► [Informații similare](#)
- Parola implicită pentru gestionarea setărilor acestui aparat se află în spatele aparatului și este marcată cu „**Pwd**”. Schimbați parola implicită urmând instrucțiunile pas cu pas atunci când vă conectați pentru prima dată. Vă recomandăm să schimbați imediat parola implicită pentru a vă proteja aparatul împotriva accesului neautorizat.

De asemenea, parola implicită se află în raportul de configurare a rețelei.

►► [Accesați Web Based Management din browserul web](#)

►► [Accesați Web Based Management din Brother iPrint&Scan \(Windows/Mac\)](#)

►► [Accesați Web Based Management din programul utilitar Brother Utilities \(Windows\)](#)

Accesați Web Based Management din browserul web

1. Porniți browserul web.
2. Introduceți „https://adresa IP a aparatului” în bara de adrese a browserului (unde „adresa IP a aparatului” este adresa IP a aparatului dvs.).

De exemplu:

https://192.168.1.2



- Dacă utilizați un Sistem Nume Domeniu (DNS) sau ați activat o denumire NetBIOS, puteți tasta o altă denumire, cum ar fi „ImprimantaPartajată” în loc de adresa IP.

De exemplu: https://ImprimantaPartajată

- De asemenea, dacă activați o denumire NetBIOS, puteți utiliza numele nodului.
De exemplu: https://brn123456abcdef
- Denumirea NetBIOS poate fi vizualizată în Raportul de configurare a rețelei.

3. Dacă este necesar, introduceți parola în câmpul **Login (Conectare)** și apoi faceți clic pe **Login (Conectare)**.



Parola implicită pentru gestionarea setărilor acestui aparat se află în partea din spate a aparatului și este marcată cu „**Pwd**”. Schimbați parola implicită urmând instrucțiunile pas cu pas când vă conectați pentru prima dată.

4. Dacă doriți să fixați bara de navigare spre stânga ecranului, faceți clic pe ☰ și apoi faceți clic pe ✖.

Acum puteți modifica setările aparatului.



În cazul în care aparatul este inactiv o perioadă de timp specificată, utilizatorul este deconectat automat. Modificați setările de deconectare din meniul **Logout Time (Oră de deconectare)**.

Accesați Web Based Management din Brother iPrint&Scan (Windows/Mac)

1. Porniți Brother iPrint&Scan.

- Windows

Lansați  (**Brother iPrint&Scan**).

- Mac

Din bara de meniu **Finder (Program de căutare)**, faceți clic pe **Go (Start) > Applications (Aplicații)** și apoi dublu clic pe pictograma iPrint&Scan.

Apare ecranul Brother iPrint&Scan.

2. Dacă aparatul Brother nu este selectat, faceți clic pe butonul **Selectare aparat** și apoi selectați din listă numele modelului dumneavoastră. Faceți clic pe **OK**.

3. Faceți clic pe



(**Setări consumabile/aparat**).



4. Faceți clic pe **Toate setările**.

Se afișează fereastra Web Based Management.

5. Dacă este necesar, introduceți parola în câmpul **Login (Conectare)** și apoi faceți clic pe **Login (Conectare)**.



Parola implicită pentru gestionarea setărilor acestui aparat se află în partea din spate a aparatului și este marcată cu „**Pwd**”. Schimbați parola implicită urmând instrucțiunile pas cu pas când vă conectați pentru prima dată.

6. Dacă doriți să fixați bara de navigare spre stânga ecranului, faceți clic pe  și apoi faceți clic pe .

Acum puteți modifica setările aparatului.



Pentru dispozitivele mobile, puteți accesa Web Based Management și din Brother Mobile Connect.

Accesați Web Based Management din programul utilitar Brother Utilities (Windows)

1. Lansați  (**Brother Utilities**) și apoi faceți clic pe lista derulantă și selectați numele modelului (dacă nu este deja selectat).

2. Faceți clic pe **Instrumente** în bara de navigare din stânga și apoi clic pe **Setări aparat**.

Se afișează fereastra Web Based Management.

3. Dacă este necesar, introduceți parola în câmpul **Login (Conectare)** și apoi faceți clic pe **Login (Conectare)**.



Parola implicită pentru gestionarea setărilor acestui aparat se află în partea din spate a aparatului și este marcată cu „**Pwd**”. Schimbați parola implicită urmând instrucțiunile pas cu pas când vă conectați pentru prima dată.

4. Dacă doriți să fixați bara de navigare spre stânga ecranului, faceți clic pe  și apoi faceți clic pe .

Acum puteți modifica setările aparatului.

Dacă modificați setările protocolului, trebuie să reporniți aparatul după ce ați făcut clic pe **Submit (Trimitere)** pentru a activa configurația.

După configurarea setărilor, faceți clic pe **Logout (Deconectare)**.



Informații similare

- Modificarea setărilor aparatului folosind Administrarea bazată pe web

Subiecte conexe:

- Imprimarea raportului de configurare a rețelei
- Crearea unui certificat auto semnat
- Instalarea certificatului autosemnat pentru utilizatorii Windows ca administratori
- Utilizarea SSL/TLS

Modificarea parolei de conectare utilizând Web Based Management

Parola implicită pentru gestionarea setărilor acestui aparat se află în spatele aparatului și este marcată cu „**Pwd**”. Schimbați parola implicită urmând instrucțiunile pas cu pas atunci când vă conectați pentru prima dată. Vă recomandăm să schimbați imediat parola implicită pentru a vă proteja aparatul împotriva accesului neautorizat.

1. Porniți browserul web.
2. Introduceți „https://adresa IP a aparatului” în bara de adrese a browserului (unde „adresa IP a aparatului” este adresa IP a aparatului dvs.).

De exemplu:

https://192.168.1.2



- Dacă utilizați un Sistem Nume Domeniu (DNS) sau ați activat o denumire NetBIOS, puteți tasta o altă denumire, cum ar fi „ImprimantaPartajată” în loc de adresa IP.

De exemplu: https://ImprimantaPartajată

- De asemenea, dacă activați o denumire NetBIOS, puteți utiliza numele nodului.

De exemplu: https://brn123456abcdef

- Denumirea NetBIOS poate fi vizualizată în Raportul de configurare a rețelei.

3. Efectuați una dintre următoarele operații:
 - Dacă ați definit anterior propria dumneavoastră parolă, introduceți parola și apoi faceți clic pe **Login (Conectare)**.
 - Dacă nu ați definit anterior propria dumneavoastră parolă, introduceți parola implicită de conectare și apoi faceți clic pe **Login (Conectare)**.
4. În bara de navigare din stânga, faceți clic pe **Administrator (Administrator)** > **Login Password (Parolă de conectare)**.



- Parola implicită pentru gestionarea setărilor acestui aparat se află în partea din spate a aparatului și este marcată cu „**Pwd**”.

- Dacă bara de navigare din stânga nu este vizibilă, începeți navigarea din ☰.

5. Pentru a schimba parola, introduceți parola curentă în câmpul **Enter Old Password (Introduceți parola anterioară)**.
6. Urmând instrucțiunile afișate pe ecranul **Login Password (Parolă de conectare)**, introduceți noua parolă în câmpul **Enter New Password (Introduceți parola nouă)**.
7. Introduceți din nou parola nouă în câmpul **Confirm New Password (Confirmare parolă nouă)**.
8. Faceți clic pe **Submit (Trimitere)**.



De asemenea, puteți modifica setările de blocare din meniul **Login Password (Parolă de conectare)**.



Informații similare

- [Modificarea setărilor aparatului folosind Administrarea bazată pe web](#)

Anexă

- [Specificații](#)
- [Consumabile](#)
- [Informații privind mediul și conformarea cu legislația de mediu](#)
- [Ajutor și asistență pentru clienți Brother](#)

Specificații

- >> [Specificații generale](#)
- >> [Specificații privind suporturile de imprimare](#)
- >> [Specificațiile imprimantei](#)
- >> [Specificații de interfață](#)
- >> [Protocoale și caracteristici de securitate acceptate](#)
- >> [Specificații privind cerințele de sistem pentru computer](#)

Specificații generale

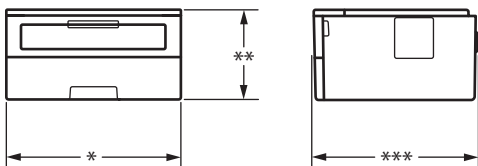
Tip imprimantă		Laser
Metodă de imprimare		Imprimantă electrofotografică laser
Capacitate memorie	Standard	<ul style="list-style-type: none"> • (HL-L2400DW/HL-L2400DWE/HL-L2402D/HL-L2442DW/HL-L2445DW/HL-L2447DW) 64 MB • (HL-L2460DN/HL-L2865DW) 128 MB
Ecranul aparatului		(HL-L2400DW/HL-L2400DWE/HL-L2442DW/HL-L2445DW/HL-L2447DW/HL-L2460DN/HL-L2865DW) 16 caractere x 1 linie
Sursă de energie electrică		220 V – 240 V c.a. 50/60 Hz
Consumul de energie (Mediu)	Vârf	Aproximativ 920 W
	Imprimare ¹	<ul style="list-style-type: none"> • (HL-L2400DW/HL-L2400DWE/HL-L2402D/HL-L2442DW) Aproximativ 440 W la 25 °C • (HL-L2445DW/HL-L2447DW/HL-L2460DN/HL-L2865DW) Aproximativ 470 W la 25 °C
	Imprimare (Mod silențios) ¹	Aproximativ 270 W la 25 °C
	Gata de operare ¹	Aproximativ 43 W la 25 °C
	Sleep ¹	Aproximativ 3,8 W
	Deep Sleep ¹	<ul style="list-style-type: none"> • (HL-L2402D/HL-L2445DW/HL-L2447DW/HL-L2460DN/HL-L2865DW) Aproximativ 0,5 W • (HL-L2400DW/HL-L2400DWE/HL-L2442DW) Aproximativ 0,6 W
	Oprire ^{2 3}	Aproximativ 0,08 W
Dimensiuni (Vedere tipică profil)		Unitate: mm * : 356 ** : 183 *** : 360
		

¹ Măsurat când aparatul este conectat folosind aceeași versiune de rețea ca metoda de testare ENERGY STAR Ver. 3.1.

² Măsurat în conformitate cu IEC 62301 Edition 2.0.

³ Consumul de energie variază ușor în funcție de mediul de utilizare.

Greutate (cu consumabile)		7,1 kg	
Nivel de zgomot	Presiune acustică ⁴	Imprimare	<ul style="list-style-type: none"> (HL-L2400DW/HL-L2400DWE/HL-L2402D/HL-L2442DW) LpAm = 48 dB (A) (HL-L2445DW/HL-L2447DW/HL-L2460DN/HL-L2865DW) LpAm = 49 dB (A)
		Imprimare (Mod silențios)	LpAm = 44 dB (A)
		Gata de operare	LpAm = până la 30 dB (A)
	Putere sunet	Imprimare ⁴	<ul style="list-style-type: none"> (HL-L2400DW/HL-L2400DWE/HL-L2402D/HL-L2442DW) LWAc = 6,56 B (A) (HL-L2445DW/HL-L2447DW/HL-L2460DN/HL-L2865DW) LWAc = 6,65 B (A)
		Imprimare (Mod silențios)	LWAc = 6,06 B (A)
		Gata de operare	LWAc = Neauzit
Temperatură	Funcționare	Între 10 °C și 32,5 °C	
	Depozitare	Între 0 °C și 40 °C	
Umiditate	Funcționare	Între 20% și 80% (fără condensare)	
	Depozitare	Între 35% și 85% (fără condensare)	

Specificații privind suporturile de imprimare

Intrare hârtie	Tavă pentru hârtie (Standard)	Tip de hârtie	Hârtie simplă, hârtie subțire, hârtie reciclată, hârtie groasă
		Dimensiunea hârtiei	A4, Letter, B5 (JIS), B5 (ISO), A5, A5 (Long Edge), B6 (JIS), A6, Executive, 16K (195 x 270 mm), A4 Scurt (Hârtie de 270 mm)
		Densitate hârtie	60 până la 163 g/m ² ¹
		Capacitate maximă hârtie	Până la 250 de coli de 80 g/m ² de hârtie simplă
	Fantă de alimentare manuală	Tip de hârtie	Hârtie simplă, hârtie subțire, hârtie groasă, hârtie foarte groasă, hârtie reciclată, hârtie pentru corespondență, etichete, plicuri, plicuri subțiri, plicuri groase
		Dimensiunea hârtiei	<ul style="list-style-type: none"> Lățime: 76,2 – 215,9 mm Lungime: 127 – 355,6 mm Plic: COM-10, DL, C5, Monarch
		Densitate hârtie	60 până la 230 g/m ²
		Capacitate maximă hârtie	Câte o coală pe rând

⁴ Măsurat în conformitate cu metoda descrisă în ISO 7779.

Ieșire hârtie 2	Tavă de ieșire a hârtiei cu fața în jos	Până la 150 de coli de 80 g/m ² de hârtie simplă (livrare cu fața în jos în tava de ieșire a hârtiei cu fața în jos) ³	
	Tavă de ieșire a hârtiei cu fața în sus	O coală (ieșire cu fața în sus în tava de ieșire a hârtiei cu fața în sus)	
Față verso	Imprimare automată față verso	Tip de hârtie	Hârtie simplă, hârtie subțire, hârtie reciclată
		Dimensiunea hârtiei	A4
		Densitate hârtie	60 până la 105 g/m ²

1 Pentru hârtie de 105 g/m² și mai groasă, deschideți capacul din spate pentru a utiliza tava de ieșire cu fața în sus.

2 Pentru a evita posibilitatea de pătare, vă recomandăm să scoateți colile imprimate din tava de ieșire a hârtiei imediat după ce acestea ies din aparat.

3 Calcul pentru 80 g/m² într-un mediu temperat, fără umezeală.

Specificațiile imprimantei

Imprimare automată față verso	Da	
Emulare	(HL-L2460DN/HL-L2865DW) PCL6	
Resolution	Până la 1200 x 1200 dpi	
Viteză de imprimare 1 2	Imprimare pe 1 parte ³	<ul style="list-style-type: none"> (HL-L2400DW/HL-L2400DWE/HL-L2402D/HL-L2442DW) Până la 30 de pagini/minut (format A4) Până la 32 de pagini/minut (format Letter) (HL-L2445DW/HL-L2447DW) Până la 32 de pagini/minut (format A4) Până la 34 de pagini/minut (format Letter) (HL-L2460DN/HL-L2865DW) Până la 34 de pagini/minut (format A4) Până la 36 de pagini/minut (format Letter)
	Imprimare față verso	<ul style="list-style-type: none"> (HL-L2400DW/HL-L2400DWE/HL-L2402D/HL-L2442DW) Până la 15 de fețe/minut (Până la 7,5 coli/minut) (format Letter sau A4) (HL-L2445DW/HL-L2447DW/HL-L2460DN/HL-L2865DW) Până la 16 fețe/minut (până la 8 coli/minut) (format A4) Până la 17 fețe/minut (Până la 8,5 coli/minut) (format Letter)
Durata la prima imprimare ⁴	Mai puțin de 8,5 secunde la 23 °C	

1 Viteza de imprimare se poate modifica în funcție de tipul de document pe care îl imprimați.

2 Viteza de imprimare poate fi redusă atunci când aparatul este conectat printr-o rețea LAN fără fir.

3 Aceste viteze de imprimare sunt pentru imprimarea pe 1 parte și au fost măsurate în conformitate cu standardul ISO/IEC 24734.

4 Din modul Gata de operare și din tava standard.

Specificații de interfață

USB	Tip: receptor USB Type-B Versiune: USB 2.0 de mare viteză ^{1 2} Utilizați un cablu de interfață USB 2.0 cu lungimea de cel mult 2 metri.
LAN	(HL-L2445DW/HL-L2447DW/HL-L2460DN/HL-L2865DW) 10Base-T/100Base-TX ³
LAN wireless	(HL-L2400DW/HL-L2400DWE/HL-L2442DW/HL-L2445DW/HL-L2447DW/HL-L2865DW) IEEE 802.11a/b/g/n (mod Infrastructură)

IEEE 802.11a/g/n (Wi-Fi Direct®)

- 1 Aparatul dvs. dispune de o interfață USB 2.0 de mare viteză. Aparatul poate fi conectat și la un computer cu interfață USB 1.1.
- 2 Nu pot fi utilizate dispozitive hub USB produse de terți.
- 3 Utilizați un cablu bifilar torsadat direct din categoria 5 (sau ulterioară).

Protocoale și caracteristici de securitate acceptate

Protocoalele și funcțiile de securitate compatibile pot să difere, în funcție de modele.

Ethernet

10Base-T/100Base-TX

Rețea LAN wireless (2,4 GHz)

IEEE 802.11b/g/n (Mod Infrastructură), IEEE 802.11g/n (Wi-Fi Direct)

Rețea LAN wireless (5 GHz)

IEEE 802.11a/n (mod Infrastructură), IEEE 802.11a/n (Wi-Fi Direct)

Protocoale (IPv4)

ARP, RARP, BOOTP, DHCP, APIPA (Auto IP), WINS/rezoluție denumire NetBIOS, DNS Resolver, mDNS, LLMNR responder, LPR/LPD, Custom Raw Port/Port9100, client SMTP, IPP/IPPS, server FTP, SNMPv1/v2c/v3, server HTTP/HTTPS, client și server TFTP, ICMP, Web Services (Imprimare)

Protocoale (IPv6)

NDP, RA, DNS resolver, mDNS, LLMNR responder, LPR/LPD, Custom Raw Port/Port9100, IPP/IPPS, client SMTP, server FTP, SNMPv1/v2c/v3, server HTTP/HTTPS, client și server TFTP, ICMPv6, Web Services (Imprimare)

Securitate rețea (cablată)

SMTP-AUTH, SNMP v3, SSL/TLS(SMTP,HTTP,IPP), 802.1x (EAP-MD5, EAP-FAST, PEAP, EAP-TLS, EAP-TTLS), OAuth(SMTP, POP3, IMAP4)

Securitate rețea (wireless)

SMTP-AUTH, SNMP v3, SSL/TLS(SMTP,HTTP,IPP), 802.1x (EAP-FAST, PEAP, EAP-TLS, EAP-TTLS), OAuth(SMTP, POP3, IMAP4)

Securitate rețea wireless

WEP 64/128 biți, WPA-PSK (TKIP/AES), WPA2-PSK (TKIP/AES) (Wi-Fi Direct acceptă numai WPA2-PSK (AES)), WPA3-SAE (AES)

Certificare wireless

Wi-Fi Certification Mark License (WPA3™ - Enterprise, Personal), Wi-Fi Protected Setup™ (WPS) Identifier Mark License, Wi-Fi CERTIFIED™ Wi-Fi Direct

Specificații privind cerințele de sistem pentru computer

Sisteme de operare și funcții software acceptate

Platforma computerului și versiunea sistemului de operare	Interfață computer			Procesor	Spațiu necesar pe hard disc pentru instalare ¹	
	USB ²	LAN cu fir	LAN fără fir		Pentru drivere	Pentru aplicații (inclusiv drivere)
Windows 10 Home / 10 Pro / 10 Education / 10 Enterprise	Imprimare			Procesor 32 biți (x86) sau 64 biți (x64)	50 MB	1,6 GB

Windows 11 Home / 11 Pro / 11 Education / 11 Enterprise		Procesor 64 biți (x64)		
Windows Server 2012	Imprimare	Procesor 64 biți (x64)	50 MB	50 MB
Windows Server 2012 R2				
Windows Server 2016				
Windows Server 2019				
Windows Server 2022				
macOS v11 ³	Imprimare	Procesor 64 de biți	Indisponibil	500 MB
macOS v12 ³				
macOS v13 ³				
Chrome OS	Imprimare	Indisponibil	Indisponibil	Indisponibil

¹ Dacă discul de instalare nu este inclus, pentru instalarea programului software, trebuie să aveți o conexiune la internet.

² Porturile USB de la producători terți nu sunt compatibile.

³ Exonerare de răspundere macOS

Compatibil cu AirPrint: imprimarea prin macOS necesită utilizarea AirPrint. Driverule Mac pentru acest aparat nu sunt incluse.

Pentru cele mai recente actualizări ale driverului, vizitați pagina **Descărcări** a modelului dumneavoastră aflată la adresa support.brother.com.

Pentru cele mai recente actualizări OS, vizitați pagina **SO compatibile** a modelului dumneavoastră la support.brother.com/os.

Toate mărcile comerciale, denumirile de marcă și de produs sunt proprietatea companiilor respective.



Informații similare

- [Anexă](#)

Consumabile

Când este necesară înlocuirea consumabilelor, cum ar fi cartușul de toner sau unitatea de cilindru, pe panoul de control al aparatului sau în Status Monitor va apărea un mesaj de eroare. Pentru mai multe informații despre consumabilele pentru aparatul dvs., accesați www.brother.com/original sau contactați dealerul Brother local.



Codurile produselor consumabile variază în funcție de țară și regiune.

Cartuș de toner

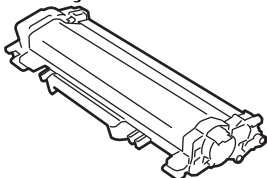

Codurile produselor consumabile	Durată de viață aproximativă (Număr de pagini)	Modele aplicabile
Toner standard: (Pentru țările din vestul, nordul și sudul Europei)TN2510 (Pentru țările din Europa Centrală și de Est)TN2590	Aproximativ 1.200 pagini ^{1 2}	HL-L2400DW/HL-L2400DWE/ HL-L2402D/HL-L2442DW/ HL-L2445DW/HL-L2447DW/ HL-L2460DN/HL-L2865DW
Toner cu randament mare: (Pentru țările din vestul, nordul și sudul Europei)TN2510XL (Pentru țările din Europa Centrală și de Est)TN2590XL	Aproximativ 3.000 pagini ^{1 2}	HL-L2400DW/HL-L2400DWE/ HL-L2402D/HL-L2442DW/ HL-L2445DW/HL-L2447DW/ HL-L2460DN/HL-L2865DW
Toner cu randament foarte mare: (Pentru țările din vestul, nordul și sudul Europei)TN2510XXL	Aproximativ 5.000 pagini ^{1 2}	HL-L2865DW
Toner Inbox: (Furnizate împreună cu aparatul)	Aproximativ 700 pagini ^{1 2}	HL-L2400DW/HL-L2400DWE/ HL-L2402D/HL-L2442DW/ HL-L2460DN
	Aproximativ 1.200 pagini ^{1 2}	HL-L2445DW/HL-L2447DW
	Aproximativ 1.500 pagini ^{1 2}	HL-L2865DW

¹ Randamentul aproximativ al cartușului este declarat în conformitate cu ISO/IEC 19752.

² Pagini A4/Letter imprimate numai pe față

Unitate de cilindru

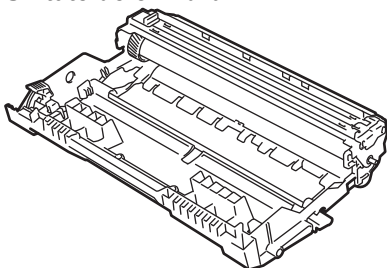

Codurile produselor consumabile	Durată de viață aproximativă (Număr de pagini)	Modele aplicabile
Unitate de cilindru: (Pentru țările din vestul, nordul și sudul Europei) DR2510	Aproximativ 15.000 pagini ¹	HL-L2400DW/HL-L2400DWE/ HL-L2402D/HL-L2442DW/ HL-L2445DW/HL-L2447DW/ HL-L2460DN/HL-L2865DW

Codurile produselor consumabile	Durată de viață aproximativă (Număr de pagini)	Modele aplicabile
(Pentru țările din Europa Centrală și de Est) DR2590		

¹ Aproximativ 15.000 de pagini considerând 1 pagină per comandă de imprimare (pagini A4/Letter imprimate numai pe o parte). Numărul de pagini poate varia în funcție de mai mulți factori, inclusiv, dar fără a se limita la, tipul și dimensiunea suportului media.



Informații similare

- [Anexă](#)
-

Informații privind mediul și conformarea cu legislația de mediu

- [Informații cu privire la hârtia reciclată](#)
- [Disponibilitatea pieselor de schimb](#)
- [Substanțe chimice \(EU REACH\)](#)

Informații cu privire la hârtia reciclată

- Hârtia reciclată are aceeași calitate ca hârtia fabricată din resurse forestiere originale. Standardele care reglementează fabricarea hârtiei reciclate asigură respectarea celor mai înalte cerințe de calitate pentru diferite procese de imprimare. Echipamentul imagistic furnizat de către Brother este potrivit pentru a fi utilizat cu hârtie reciclată conform standardului EN 12281:2002.
- Achiziționarea hârtiei reciclate economisește resursele naturale și promovează economia circulară. Hârtia este fabricată din fibre de celuloză din lemn. Colectarea și reciclarea hârtiei extinde durata de viață a fibrelor cu mai multe cicluri, utilizând resursele în mod optim.
- Procesul de producție a hârtiei reciclate este mai scurt. Fibrele au fost deja procesate, așadar se folosește mai puțină apă, energie și substanțe chimice.
- Reciclarea hârtiei prezintă beneficiul reducerii emisiilor de carbon prin excluderea produselor de hârtie din metodele alternative de eliminare a deșeurilor, precum depozitarea resturilor menajere și incinerarea. Depozitul de deșeuri emite gaz metan, care are un puternic efect de seră.



Informații similare

- [Informații privind mediul și conformarea cu legislația de mediu](#)

Disponibilitatea pieselor de schimb

Brother garantează că piesele de schimb vor fi disponibile cel puțin șapte ani după data lansării ultimelor modele pe piață.

Pentru a obține piese de schimb, contactați distribuitorul sau dealerul Brother.



Informații similare

- [Informații privind mediul și conformarea cu legislația de mediu](#)
-

Substanțe chimice (EU REACH)

Informații referitoare la substanțele chimice din produsele noastre necesare pentru regulamentul REACH se găsesc la adresa <https://www.brother.eu/reach>.



Informații similare

- [Informații privind mediul și conformarea cu legislația de mediu](#)
-

Ajutor și asistență pentru clienți Brother

Dacă aveți nevoie de ajutor la folosirea produsului Brother, vizitați support.brother.com pentru întrebări frecvente și depanare. Puteți, de asemenea, descărca cele mai recente versiuni de software, drivere și firmware pentru a îmbunătăți performanța aparatului și documentația utilizatorului, pentru a afla cum să utilizați produsul Brother într-un mod cât mai eficient.

Mai multe informații despre produs și asistență sunt disponibile pe site-ul web al biroului local Brother. Vizitați www.brother.com pentru a găsi datele de contact ale biroului local Brother și pentru a înregistra noul produs.



Informații similare

- [Anexă](#)

brother



ROM
Versiunea 0